

Cube®

Третье поколение Generation

Персональный 3D-принтер



Руководство пользователя

Инструкции производителя

СОДЕРЖАНИЕ

1	ВВЕДЕНИЕ	1
	ИНФОРМАЦИЯ ОБ АВТОРСКОМ ПРАВЕ	1
	УВЕДОМЛЕНИЕ FCC	1
	КСС	1
	СООТВЕТСТВИЕ НОРМАМ	1
	ГАРАНТИЯ	2
	ОГРАНИЧЕНИЕ ОТВЕТСТВЕННОСТИ	2
	РАСШИРЕННАЯ ГАРАНТИЯ	2
2	ВАЖНАЯ ИНФОРМАЦИЯ ПО БЕЗОПАСНОСТИ	3
	Символы техники безопасности и их значение	3
	Указания по безопасности	3
3	ХАРАКТЕРИСТИКИ 3D-ПРИНТЕРА CUBE	4
	Характеристики 3D-принтера Cube	4
	Параметры 3D-принтера Cube	4
4	КРАТКИЙ ОБЗОР	5
5	ТЕХНИЧЕСКИЕ ХАРАКТЕРИСТИКИ И ТРЕБОВАНИЯ К СИСТЕМЕ	6
	Вес	6
	Программное обеспечение	6
	Версия OpenGL	6
	Требования к Windows	6
	Требования к MAC OS X	6
	Android	6
	iOS	6
	Возможности беспроводного подключения	6
	Запоминающее устройство USB	6
	Требования к электропитанию	6
	Хранение материалов	6
	Габариты	7
6	РАСПАКОВКА И УСТАНОВКА ВАШЕГО ПРИНТЕРА CUBE	8
	Содержание	8
	Распаковка и установка вашего принтера Cube	8
	Начальная установка Cube	12
	Обзор меню	23
	Сенсорный экран	23
	Печать/настройка	23
	Навигация	23
	Материалы	23
	Калибровка печатной платы	23
	Калибровка принтера	24
	Сеть	24
	Система 1	24
	Система 2	24
	Система 3	24

	Установка картриджа с материалом	25
7	ПЕЧАТЬ МОДЕЛИ	27
	Процесс печати	27
8	ОТДЕЛКА МОДЕЛИ	31
	Снятие модели с печатной площадки	31
	Удаление подложек	31
	Удаление опор	31
9	ПРОГРАММНОЕ ОБЕСПЕЧЕНИЕ CUBIFY	32
	Установка программного обеспечения Cubify	32
	Установка программного обеспечения Cubify для Windows	32
	Установка программного обеспечения Cubify для Apple OS X	34
	Установка Cubify для Android	35
	Установка Cubify для iOS	37
	Обзор программного обеспечения Cubify	38
	Настройка учетной записи	39
	Вкладка «Канал о создании проектов» (Design Feed)	40
	Вкладка «Магазин» (Shop)	41
	Вкладка «Моя галерея» (My Shelf)	44
	Вкладка «Печать» (Print)	46
	Настройки	47
	Настройки печати	48
	Настройка печати: пользовательские настройки	49
	Настройка печати: стандартные настройки	50
	Настройка печати: улучшенная печать	51
	Настройки печати: черновая печать	52
	Установка связи Cubify с вашим принтером	55
	Установка связи Cubify с вашим принтером вручную	55
	Печать модели через беспроводное подключение	63
	Печать с компьютерного приложения	63
	Печать с мобильного приложения	66
	Сохранение модели на запоминающем устройстве	70
	Компьютерное приложение	70
10	ПРОЦЕДУРА ЭКСПЛУАТАЦИИ	72
	Нанесение клея Cube	72
	Замена картриджа с материалом	73
	Настройка беспроводного соединения	75
	Настройка подключения к сети Wi-Fi	75
	Подключение к сети компьютер-компьютер	77
11	ОБСЛУЖИВАНИЕ CUBE	79
	Полная очистка	79
	Удаление отходов с очистных резервуаров очистителя сопел	79
	Замена очистителей сопел	80
	Процесс замены	80

Калибровка печатной площадки	82
Автоматическое определение уровня	82
Проверка зазора	85
Ручная регулировка зазора	86
Обслуживание печатной площадки	87
Очистка печатной площадки	87
Калибровка принтера	88
Пробная печать	96
Имя Cube	97
Обновление встроенного ПО принтера Cube	98
Обновление встроенного ПО по Wi-Fi	98
Обновление встроенного ПО с USB-накопителя	101
Упаковка принтера	103
Обращение в службу поддержки	105

Благодарим вас за покупку 3D-принтера Cube®. С помощью этого портативного принтера, который готов к печати сразу после подключения, каждый член семьи сможет проявить свои творческие способности, как никогда прежде. Вам доступны два типа материалов разного цвета. Принтер Cube раскрывает новые горизонты для воображения и позволяет обмениваться моделями в сообществе Cubify на веб-сайте Cubify.com.

На веб-сайте Cubify.com вы можете:

- загружать свои модели;
- приобретать модели;
- печать свои 3D-модели и заказывать их доставку;
- общаться с другими творческими партнерами;
- приобрести 3D-принтер Cube, картриджи и расходные материалы.

ИНФОРМАЦИЯ ОБ АВТОРСКИХ ПРАВАХ

© 3D Systems, Inc., 2014. Все права защищены. Мы оставляем за собой право вносить изменения в данный документ без уведомления. Этот документ защищен авторским правом и содержит информацию, которая является собственностью компании 3D Systems, Inc. Логотип 3D Systems, 3D Systems, Cube и Cubify являются зарегистрированными товарными знаками компании 3D Systems, Inc. Использование веб-сайта Cubify.com означает принятие условий обслуживания и политики конфиденциальности.

УВЕДОМЛЕНИЕ FCC (ФЕДЕРАЛЬНОЙ КОМИССИИ СВЯЗИ США)

Это устройство протестировано и отвечает требованиям, предъявляемым к цифровым устройствам класса В, согласно части 15 правил FCC. Данные ограничения призваны обеспечить надлежащую защиту от вредных помех в жилом помещении. Это устройство создает, использует и может излучать радиочастотную энергию и, если оно установлено и используется с нарушением инструкций, может негативно влиять на радиосвязь. Однако нет никакой гарантии, что помехи не будут возникать в каждом конкретном случае. Если это оборудование вызывает помехи для радиосвязи или телевизионного приема, что может быть определено путем включения и выключения устройства, пользователь может попытаться устранить помехи одним или несколькими из способов, описанных ниже.

- изменить направление или местоположение приемной антенны;
- увеличить расстояние между оборудованием и приемником;
- подключить оборудование к розетке в цепи, отличной от той, к которой подключен приемник;
- обратиться к дилеру или опытному специалисту в сфере радиосвязи или телевизионного приема.



ПРИМЕЧАНИЕ. Изменения или модификации этого оборудования, не разрешенные компанией 3D Systems, могут лишить вас права на использование данного оборудования.

КСС

이 기기는 가정용(B급) 전자파적합기기로서 주로 가정에서 사용하는 것을 목적으로 하며, 모든 지역에서 사용할 수 있습니다.

Это оборудование для домашнего использования (класс В) отвечает требованиям, предъявляемым к устройствам, работающим с электромагнитными волнами; оно должно использоваться в домашних условиях и может быть использовано во всех сферах.

СООТВЕТСТВИЕ НОРМАМ

Это устройство соответствует стандартам Международной электротехнической комиссии (МЭК) 60950-1 и требованиям соответствующих директив ЕС.



CAN ICES-3 (B)/NMB-3(B)

Данное устройство соответствует требованиям нелицензируемого стандарта RSS Министерства промышленности Канады. Эксплуатация устройства допускается при соблюдении следующих двух условий: (1) данное устройство не должно создавать вредные помехи и (2) это устройство должно выдерживать любые помехи, включая помехи, которые могут вызвать сбой в работе устройства.

Le présent appareil est conforme aux CNR d'Industrie Canada applicables aux appareils radio exempts de licence. L'exploitation est autorisée aux deux conditions suivantes: (1) l'appareil ne doit pas produire de brouillage, et (2) l'utilisateur de l'appareil doit accepter tout brouillage radioélectrique subi, même si le brouillage est susceptible d'en compromettre le fonctionnement.

ГАРАНТИЯ

3D Systems гарантирует отсутствие дефектов материалов и бесперебойную работу 3D-принтера Cube в течение действующего гарантийного срока при использовании в условиях, описанных в предоставленной документации, включая данное руководство пользователя. При необходимости компания 3D Systems незамедлительно отремонтирует или заменит 3D-принтер Cube в течение гарантийного срока. Данная гарантия не распространяется на (i) нормальные потребительские или расходные части (например, картриджи материалов, печатные площадки и клей Cube), (ii) ремонт в течение гарантийного срока в связи с несоответствующим использованием или использованием в непредусмотренных условиях (во время беспорядков, наводнения, в результате неправильной эксплуатации, небрежного использования или ненадлежащего обслуживания; данное условие относится ко всем пользователям, кроме представителей 3D Systems или уполномоченных поставщиков услуг компании) и (iii) ремонт в течение гарантийного срока в связи с использованием материалов, которые не интегрированы, не одобрены или не лицензированы для применения в 3D-принтере Cube. Гарантийный период на 3D-принтер Cube составляет девяносто (90) дней и начинается с даты активации 3D-принтера Cube. Для заказчиков из стран, в которых действуют законы или нормативные акты о защите прав потребителей, преимущества по нашей гарантии на девяносто (90) дней предоставляются дополнительно и действуют одновременно со всеми правами и средствами защиты, которые предусматриваются такими законами или нормативными актами, включая, помимо прочего, эти дополнительные права.

ЭТА ГАРАНТИЯ ЯВЛЯЕТСЯ ЕДИНСТВЕННОЙ ГАРАНТИЕЙ ДЛЯ 3D-ПРИНТЕРА CUBE. В МАКСИМАЛЬНОЙ СТЕПЕНИ, В КОТОРОЙ ЭТО РАЗРЕШЕНО ЗАКОНОМ, 3D SYSTEMS ОТКАЗЫВАЕТСЯ ОТ ВСЕХ ДРУГИХ ГАРАНТИЙ ДЛЯ 3D-ПРИНТЕРА CUBE И КАЖДОГО ЕГО КОМПОНЕНТА, ВНЕ ЗАВИСИМОСТИ ОТ ТОГО, ЯВЛЯЮТСЯ ЛИ ЭТИ ГАРАНТИИ ЯВНЫМИ, ПОДРАЗУМЕВАЕМЫМИ ИЛИ ПРЕДУСМОТРЕННЫМИ ЗАКОНОМ, ВКЛЮЧАЯ ГАРАНТИИ КОММЕРЧЕСКОЙ ПРИГОДНОСТИ И СООТВЕТСТВИЯ ДЛЯ ПРЕДУСМОТРЕННЫХ И ОПРЕДЕЛЕННЫХ ЦЕЛЕЙ.

ОГРАНИЧЕНИЕ ОТВЕТСТВЕННОСТИ

3D SYSTEMS НЕ НЕСЕТ ОТВЕТСТВЕННОСТИ ЗА СЛУЧАЙНЫЕ, ШТРАФНЫЕ ИЛИ КОСВЕННЫЕ УБЫТКИ (НАПРИМЕР, ПОТЕРЮ ПРИБЫЛИ ИЛИ РАБОЧЕГО ВРЕМЕНИ СОТРУДНИКА), НЕЗАВИСИМО ОТ ПРИЧИНЫ. В ЛЮБОМ СЛУЧАЕ ОТВЕТСТВЕННОСТЬ И/ИЛИ ОБЯЗАТЕЛЬСТВА КОМПАНИИ 3D SYSTEMS, СВЯЗАННЫЕ С ПОКУПКОЙ, АРЕНДОЙ, ЛИЦЕНЗИРОВАНИЕМ И/ИЛИ ИСПОЛЬЗОВАНИЕМ УСТРОЙСТВА ВАМИ ИЛИ ДРУГИМ ЛИЦОМ, НЕ МОГУТ ПРЕВЫШАТЬ ЗАКУПОЧНОЙ СТОИМОСТИ 3D-ПРИНТЕРА CUBE.

Горячая линия гарантийной службы в Америке

888-598-1440 на территории США и **+1 678-338-348** за пределами США в рабочее время или по электронной почте cubifysupport@cubify.com.

Горячая линия гарантийной службы в Европе

+44-1442-279-839 (Великобритания) или **+49-6151-357-499 (Германия)** в рабочее время или по электронной почте cubifysupport@cubify.com.

Горячая линия гарантийной службы в Европе

+44-1442-279-839 (Великобритания) или **+49-6151-357-499 (Германия)** в рабочее время или по электронной почте cubifysupport@cubify.com.

СИМВОЛЫ ТЕХНИКИ БЕЗОПАСНОСТИ И ИХ ЗНАЧЕНИЕ



ГОРЯЧАЯ ПОВЕРХНОСТЬ! ГОРЯЧАЯ ПОВЕРХНОСТЬ РАСПОЛОЖЕНА РЯДОМ С ЭТИМ ЗНАКОМ ИЛИ НА ПЕЧАТНОМ СОПЛЕ. НЕ ПРИКАСАЙТЕСЬ К ЭТИМ ОБЛАСТЯМ. ГОРЯЧИЕ ПОВЕРХНОСТИ МОГУТ ВЫЗВАТЬ СИЛЬНЫЕ ОЖОГИ.



Внимание! Указывает на описание действий, которые могут привести к потере данных, повреждению оборудования или к травме.



Внимание! Указывает на риск заземления, который может привести к травме.



РИСК ПОРАЖЕНИЯ ЭЛЕКТРИЧЕСКИМ ТОКОМ! УКАЗЫВАЕТ НА ВОЗМОЖНЫЙ РИСК УДАРА ЭЛЕКТРИЧЕСКИМ ТОКОМ.

ПРАВИЛА ТЕХНИКИ БЕЗОПАСНОСТИ

- Следуйте всем правилам безопасности, описанным в этом разделе, и соблюдайте все предостережения и предупреждения, приведенные в данном руководстве.
- НЕ изменяйте функции системы безопасности и НЕ вносите изменения в принтер Cube. Данные действия запрещены и аннулируют гарантию от производителя.
- Использование неоригинальных печатных материалов или 3D-компонентов может аннулировать гарантию.
- Требуется контроль взрослых; наблюдайте за действиями детей и при необходимости контролируйте их, чтобы избежать потенциальных проблем с безопасностью и обеспечить надлежащее использование принтера Cube. Убедитесь, что мелкие печатные трехмерные образцы недоступны для маленьких детей. Эти 3D-компоненты несут потенциальную опасность удушья для маленьких детей.
- НЕ меняйте картридж с материалом во время печати; это может повредить принтер Cube.



ГОРЯЧАЯ ПОВЕРХНОСТЬ! НЕ ПРИКАСАЙТЕСЬ К ПЕЧАТНЫМ СОПЛАМ ВО ВРЕМЯ НАСТРОЙКИ И РАБОТЫ. ПЕЧАТНЫЕ СОПЛА СИЛЬНО НАГРЕВАЮТСЯ.



Внимание! НЕ отключайте CUBE от электропитания, пока печатные сопла горячие. Чтобы не повредить печатное сопло, перед отключением принтера от электропитания дождитесь выключения желтой лампочки печатных сопел.



Внимание! Ознакомьтесь с инструкциями перед установкой принтера и следуйте им.



РИСК ПОРАЖЕНИЯ ЭЛЕКТРИЧЕСКИМ ТОКОМ! ЧТОБЫ ИЗБЕЖАТЬ ПОРАЖЕНИЯ ЭЛЕКТРИЧЕСКИМ ТОКОМ, НЕ ПРИКАСАЙТЕСЬ К ВНУТРЕННИМ ЭЛЕКТРОННЫМ КОМПОНЕНТАМ ПРИНТЕРА.



ПРЕДУПРЕЖДЕНИЕ! ОБСЛУЖИВАНИЕ ПРИНТЕРА CUBE ДОЛЖНО ПРОВОДИТЬСЯ ТОЛЬКО КВАЛИФИЦИРОВАННЫМИ ТЕХНИЧЕСКИМИ СПЕЦИАЛИСТАМИ. ПЕРЕД ЗАМЕНОЙ ЛЮБОГО КОМПОНЕНТА ПРИНТЕР НЕОБХОДИМО ВЫКЛЮЧИТЬ И ОТКЛЮЧИТЬ ОТ ЭЛЕКТРОПИТАНИЯ.



ПРЕДУПРЕЖДЕНИЕ! ОПАСНЫЕ ДВИЖУЩИЕСЯ КОМПОНЕНТЫ. ДЕРЖИТЕ ПАЛЬЦЫ И ДРУГИЕ ЧАСТИ ТЕЛА НА РАССТОЯНИИ ОТ ДВИЖУЩИХСЯ КОМПОНЕНТОВ.

Для обеспечения безопасности будьте осторожны при работе с принтером Cube. Ознакомьтесь с требованиями безопасности и соблюдайте их, как указано в данном руководстве. Бережно используйте 3D-принтер Cube, чтобы обеспечить надлежащее качество печати, и не прикасайтесь к горячим поверхностям.

3 КОМПЛЕКТАЦИЯ 3D-ПРИНТЕРА CUBE

Печатные сопла нагревают печатные материалы, образуя тонкие текучие потоки расплавленного пластика, слоями налипающего на печатную площадку. После создания каждого слоя печатная площадка опускается, благодаря чему новый слой пластика наносится на предыдущий. Данный процесс продолжается до тех пор, пока не будет нанесен последний слой модели.

КОМПЛЕКТАЦИЯ 3D-ПРИНТЕРА CUBE

- Картридж с материалом
- 25 бесплатных 3D-проектов
- Вход USB и подключение по Wi-Fi

ПАРАМЕТРЫ 3D-ПРИНТЕРА CUBE

Технология:	Создание объектов из пластика методом струйной печати (PJP)
Печатные сопла:	до двух (2) сопел *
Максимальный размер моделей:	6 x 6 x 6 дюймов (152,40 x 152,40 x 152,40 мм)
Материал:	прочный перерабатываемый пластик
Толщина слоя:	0,070 мм (70 микрон) 0,200 мм (200 микрон)
«Поддержка» (Supports):	полностью автоматизировано, легко снимается
Картридж:	Один картридж позволяет напечатать 13—14 моделей среднего размера. Вместимость до двух (2) картриджей*.
Цвета материалов:	Чтобы просмотреть весь список цветов, посетите веб-сайт www.cubify.com .

* Количество сопел и емкость картриджей зависит от модели и конфигурации принтера.

4 КРАТКИЙ ОБЗОР

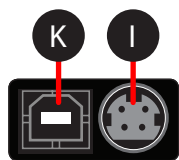
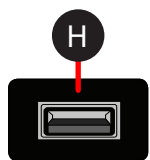
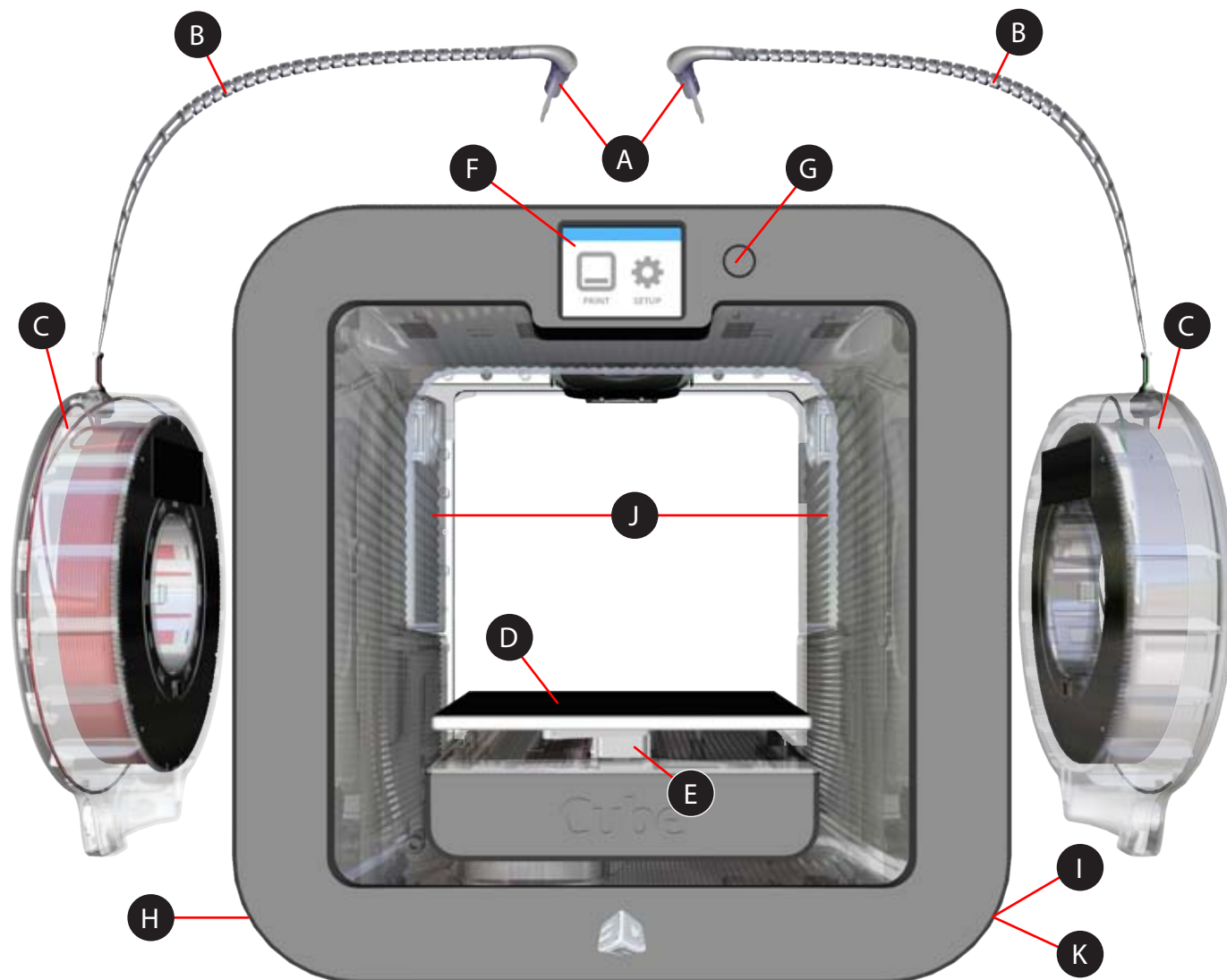

- | | | | |
|----------|------------------------|----------|--|
| A | Печатные сопла | G | Кнопка включения/выключения |
| B | Трубки печатных сопел | H | Вход USB (запоминающее устройство) |
| C | Картриджи с материалом | I | Вход питания |
| D | Печатная площадка | J | Мусоросборники |
| E | Печатная платформа | K | USB-порт B (для дальнейшего использования) |
| F | Сенсорный экран | | |

5 ТЕХНИЧЕСКИЕ ХАРАКТЕРИСТИКИ И ТРЕБОВАНИЯ К СИСТЕМЕ

ВЕС

Максимальный вес Cube (включая картриджи):	17 фунтов (7,7 кг)
Максимальный вес коробки:	23 фунта (10,43 кг)

ПРОГРАММНОЕ ОБЕСПЕЧЕНИЕ

Дополнительное программное обеспечение Cubify для Windows и Mac OS X, а также мобильные приложения для iOS и Android. Данные приложения создают файл формата .cube3 для печати на вашем принтере.

ВЕРСИЯ OPENGL

- OpenGL ES 2.0+ для мобильных платформ
- OpenGL 3.0+ для Windows и Mac (с библиотекой GLU версии 3.2)

ТРЕБОВАНИЯ К WINDOWS

- Программное обеспечение Cubify работает на 32- и 64-разрядных операционных системах
- Windows 7, 8 и 8.1
- Минимальное разрешение экрана: 1024 x 768
- Требуется Windows для передачи проекта для печати по сети компьютер-компьютер Wi-Fi.

ТРЕБОВАНИЯ К MAC OS X

- OS X 10.8 и 10.9
- Минимальное разрешение экрана: 1400 x 900

ANDROID

- 4.0 ICS (поддерживаются планшеты)

IOS

- 6.0+ (iPhone4 и выше)
- Минимальное разрешение экрана: iPhone 4

ВОЗМОЖНОСТИ БЕСПРОВОДНОГО ПОДКЛЮЧЕНИЯ

- 802.11b/g с инфраструктурой WPS
- Режим компьютер-компьютер

ЗАПОМИНАЮЩЕЕ УСТРОЙСТВО USB

- Запоминающее USB-устройство (поставляется в комплекте с принтером) для передачи печатных файлов через вход USB

ТРЕБОВАНИЯ К ЭЛЕКТРОПИТАНИЮ

Требования к питанию:	100—240 В при частоте 50/60 Гц
Электрические параметры:	24 В пост.тока, 5 А

ХРАНЕНИЕ МАТЕРИАЛОВ

Все полимеры разрушаются со временем. Хранение при следующих условиях обеспечивает высокое качество материалов.

- Распаковывайте картридж только при необходимости его использования.
- Храните при комнатной температуре: 16—29 °C (60—85 °F).
- Относительная влажность без конденсации: 5—25 %.

ГАБАРИТЫ

13,3 (В) x 13,3 (Ш) x 11 (Г) дюймов/33,5 x 33,8 x 28 см

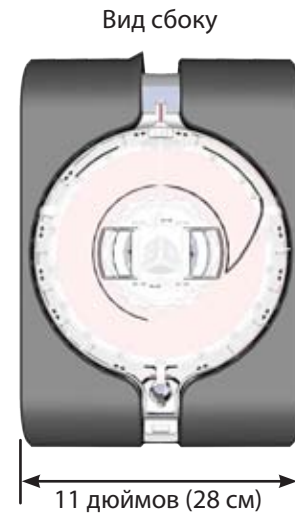
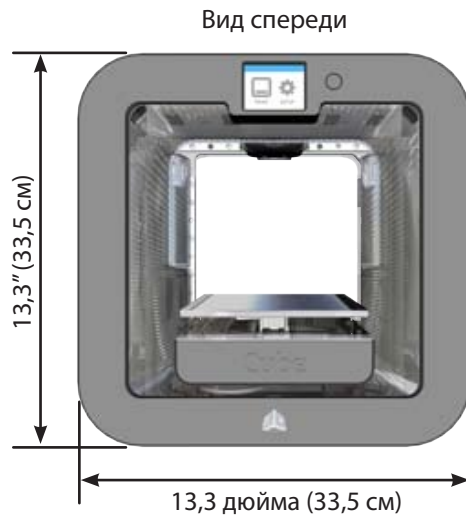

6 РАСПАКОВКА И УСТАНОВКА ПРИНТЕРА CUBE

СОДЕРЖАНИЕ



Cube

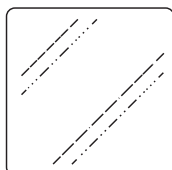

Съемная печатная площадка

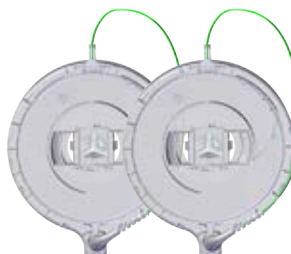

Картриджи *



Клей Cube



Источник питания



Провод питания



Плоскогубцы



Скребок



Краткое руководство пользователя

Футляр и его содержимое

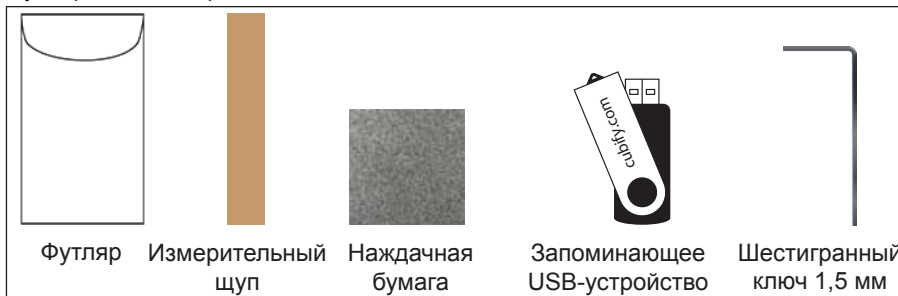

Футляр

Измерительный щуп

Наждачная бумага

Запоминающее USB-устройство

Шестигранный ключ 1,5 мм

* В зависимости от модели и конфигурации принтера Cube в комплект поставки включается до двух картриджей. Двумя картриджами будут укомплектованы не все принтеры.



ПРИМЕЧАНИЕ. Наждачная бумага должна использоваться только для легкого шлифования печатной площадки после соответствующих указаний на сенсорном экране. Она не должна использоваться для шлифования деталей. Дополнительную информацию см. в разделе «Обслуживание печатной площадки».



ПРИМЕЧАНИЕ. Внешний вид содержания может отличаться от иллюстраций.

РАСПАКОВКА И УСТАНОВКА ПРИНТЕРА CUBE



ПРИМЕЧАНИЕ. Сохраните весь упаковочный материал для последующей транспортировки принтера. Транспортировка без оригинальной упаковки может вызвать повреждение принтера и аннулировать гарантию производителя.

1. Потяните защелки (A), чтобы снять их с верхней стенки коробки.

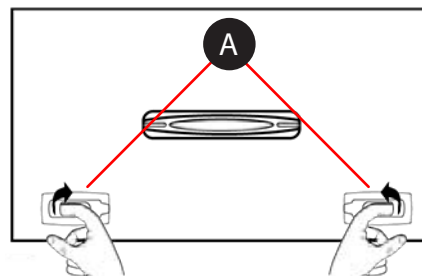

- Откройте коробку.
- Снимите верхнюю часть пенопластовой формы.

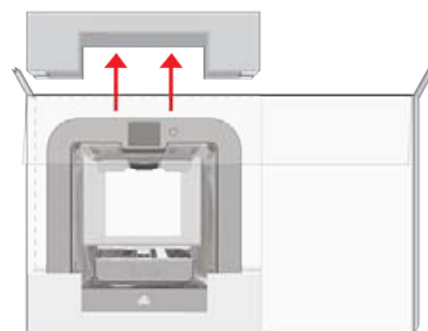

- Извлеките принтер из коробки и снимите с него защитный пакет. Расположите принтер на твердой ровной поверхности, где вы планируете его использовать.



ПРИМЕЧАНИЕ. При установке принтера необходимо оставить расстояние минимум 8 дюймов (203 мм) сверху и с каждого бока принтера.



ПРИМЕЧАНИЕ. Перед передней и задней панелями принтера необходимо оставить расстояние минимум 4 дюйма (102 мм).

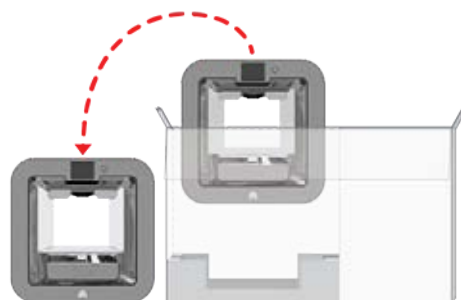

Вид спереди

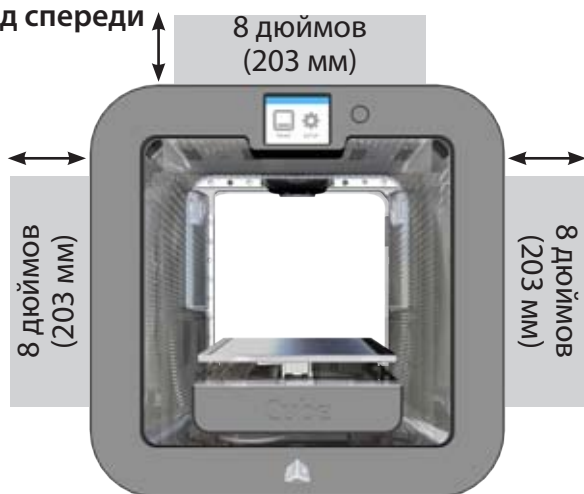

Пространство для руки по бокам принтера

Вид сверху



Область движения платы построения модели

- Извлеките верхнюю вкладку.

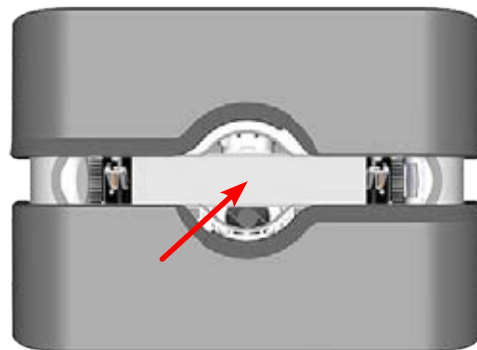

6. Сложите боковые части внутрь и извлеките нижний вкладыш из принтера.



7. Вручную поднимите печатную платформу (A) и извлеките разделитель (B) из принтера.

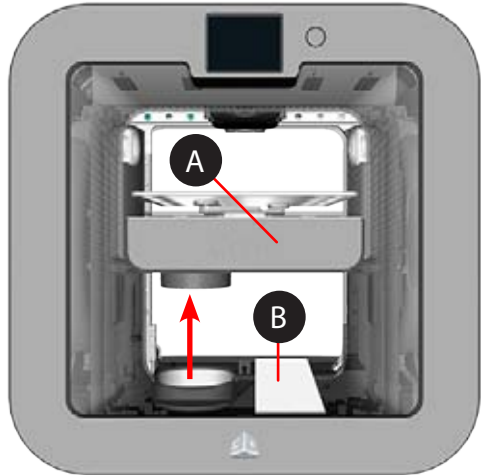

8. Откройте коробку с аксессуарами и распакуйте картридж(и) * с материалами, запоминающее USB-устройство, разъем и провод питания, а также пузырек с клеем Cube.



ПРИМЕЧАНИЕ. Сохраните весь упаковочный материал для последующей упаковки.



ПРИМЕЧАНИЕ. * В зависимости от конфигурации принтера в комплект поставки включается один картридж или два.

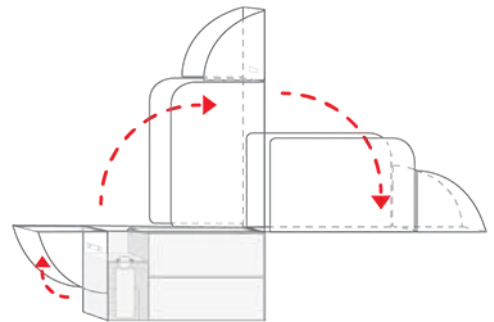

9. Подключите кабель электропитания ко входу питания (A) на принтере.



ПРИМЕЧАНИЕ. Убедитесь в надежности подключения. Кабель должен быть зафиксирован. Чтобы отключить кабель, потяните за внешний конец кабеля и осторожно извлеките его из принтера.

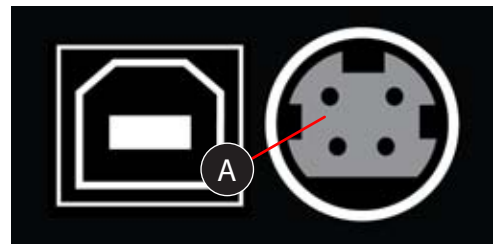

10. Подключите провод электропитания к электропитанию и источнику электропитания.



ПРИМЕЧАНИЕ. Убедитесь в надежности подключения.

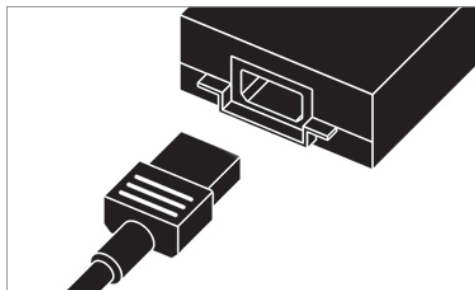

11. Включите принтер, нажав кнопку рядом с сенсорным экраном.

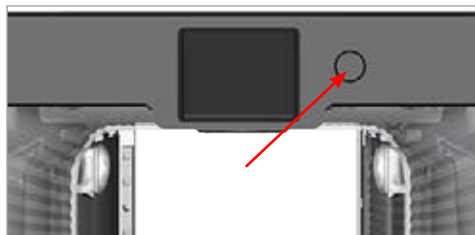

ПЕРВОНАЧАЛЬНАЯ НАСТРОЙКА ПРИНТЕРА CUBE

1. Выберите язык. Установите **флажок**, чтобы продолжить.



ПРИМЕЧАНИЕ. Будет указан выбранный язык.



2. Введите имя принтера. Прокрутите список букв, нажимая значки стрелок, расположенные с каждой стороны экрана. Выберите буквы для имени. Установите **флажок**, чтобы подтвердить выбор.



ПРИМЕЧАНИЕ. Вы сможете изменить имя принтера в любой момент. Для этого откройте экран «Система 1» (System 1), выберите «ИМЯ CUBE» (CUBE NAME) и следуйте подсказкам на сенсорном экране.



ПРИМЕЧАНИЕ. Нажмите кнопку **abc**, чтобы переключить регистр или перейти ко вводу цифр.

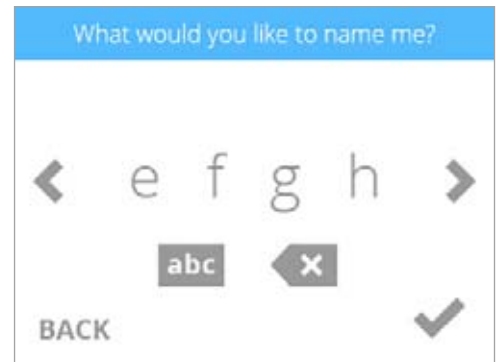

ПРИМЕЧАНИЕ. Принтер выполнит поиск ближайших беспроводных сетей.



3. Подключите принтер к беспроводной сети. Для выбора сети используйте стрелки Вниз и Вверх. Выберите **ПРОПУСТИТЬ (SKIP)**, чтобы пропустить этот шаг.



ПРИМЕЧАНИЕ. Вы можете подключиться к беспроводной сети в любое время. Для этого откройте экран «Сеть» (Network), выберите WIFI и следуйте подсказкам на сенсорном экране.



ПРИМЕЧАНИЕ. Принтер также можно подключить к децентрализованной сети компьютер-компьютер, которая по беспроводному соединению подключается к локальному компьютеру для печати напрямую. Беспроводной адаптер компьютера должен быть настроен для работы в режиме «компьютер-компьютер». Адаптер должен использовать тот же SSID, что и принтер. Подключение к сети компьютер-компьютер описано в разделе **«Настройка сети компьютер-компьютер»**.





ПРИМЕЧАНИЕ. Принтер попытается подключиться к вашей сети.



ПРИМЕЧАНИЕ. Если сеть защищена паролем, принтер запросит ввод пароля. После ввода пароля установите флажок, чтобы продолжить.



ПРИМЕЧАНИЕ. На экране отобразится уведомление, что подключение установлено.



ПРИМЕЧАНИЕ. Если введен неверный пароль, через несколько секунд вам будет предложено ввести пароль снова.



ПРИМЕЧАНИЕ. Если принтер не может подключиться к сети, через несколько секунд вам будет предложено выбрать другую сеть.





ПРИМЕЧАНИЕ. При подключении к сети устанавливается флажок слева от имени сети. Если сеть защищена, справа от имени сети отображается значок замка.



4. Установите **флажок**, чтобы перейти к регистрации и активации гарантии.



5. Войдите на сайт **Cubify.com**. Перейдите на веб-сайт **www.cubify.com**, выберите «Мой Cubify» (My Cubify) и войдите в свою учетную запись.



ПРИМЕЧАНИЕ. Для активации принтера необходимо войти в свою учетную запись на веб-сайте **www.Cubify.com**. Если вы не активировали учетную запись, выберите **ЗАРЕГИСТРИРОВАТЬСЯ (SIGN UP)** и укажите соответствующую информацию.



6. Перейдите на веб-сайт **www.cubify.com/activate**.



ПРИМЕЧАНИЕ. На сенсорном экране принтера отобразится серийный номер принтера. Запишите этот серийный номер. Он понадобится для активации принтера.

7. Установите **флажок**, чтобы продолжить.



ПРИМЕЧАНИЕ. На рисунке приведен пример серийного номера. Не используйте его для активации вашего принтера.

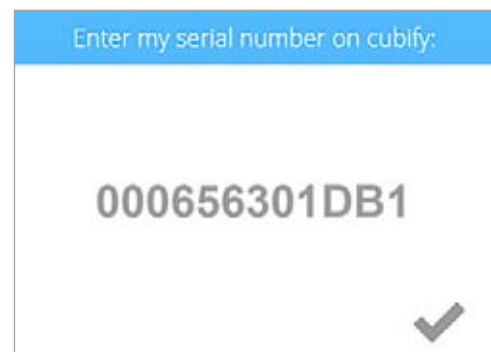

8. Введите **серийный номер** дважды и выберите **«Активировать» (Activate)**.



ПРИМЕЧАНИЕ. Появится четырехзначный код активации. Запишите этот код. Его нужно ввести на сенсорном экране принтера для активации принтера.

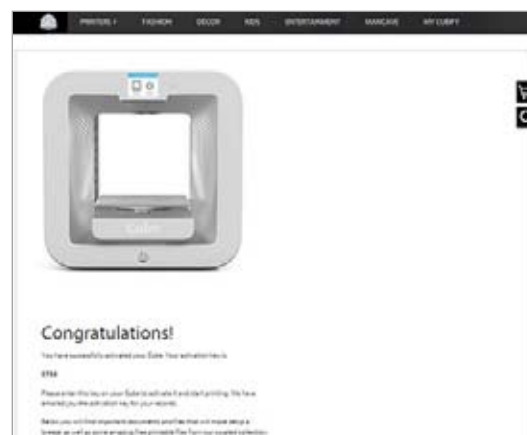

9. Введите на принтере четырехзначный **код активации** и установите **флажок**, чтобы продолжить.



10. Установите **флажок**, чтобы завершить регистрацию и активацию гарантии.



ПРИМЕЧАНИЕ. После активации принтера нажмите и отпустите кнопку рядом с сенсорным экраном, чтобы вернуться в главное меню. Это позволит пропустить этап калибровки печатной площадки и пробной печати.

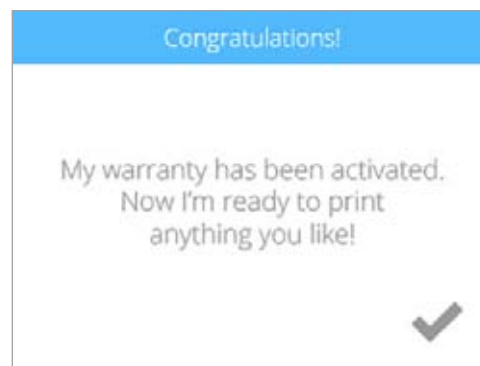

11. Перед установкой картриджа выберите значок картриджа или выберите **СТАРТ (START)**, чтобы начать установку картриджа.

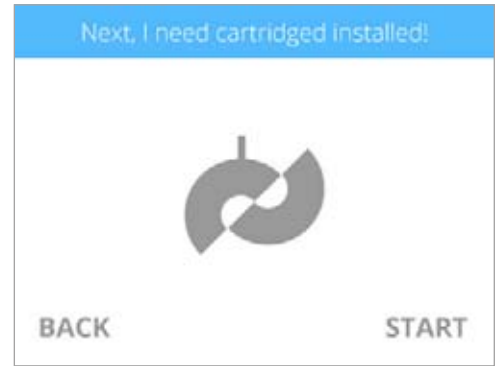

ПРИМЕЧАНИЕ. Принтер начнет нагреваться. Подождите, пока принтер нагреется, затем следуйте подсказкам на сенсорном экране.

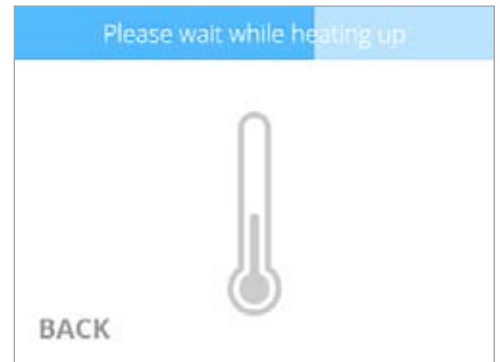

12. Вставьте печатное сопло (с картриджа, устанавливаемого в левой части принтера) в левое отверстие печатного сопла в верхней части принтера.

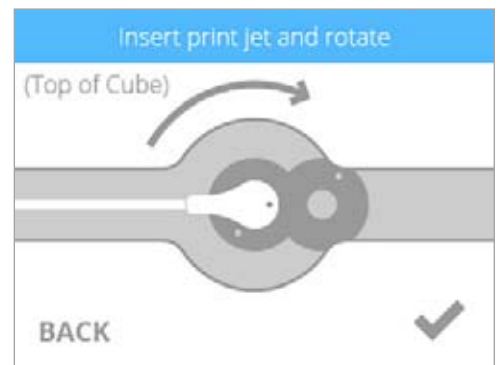

13. Поверните печатное сопло по часовой стрелке, чтобы точки (A) расположились в одну линию. Установите **флажок**, чтобы продолжить.



ПРИМЕЧАНИЕ. Поворачивая печатное сопло, убедитесь, что трубка печатного сопла находится под верхней частью крышки принтера.

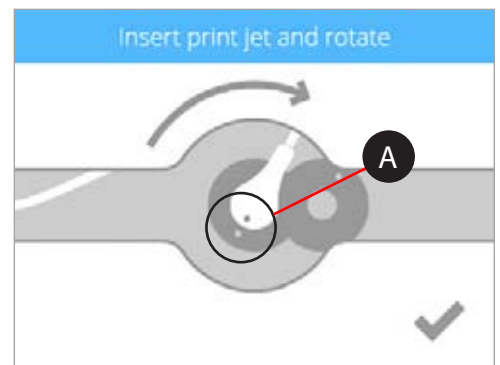

14. Вставьте картридж в левую часть принтера и установите **флажок**, чтобы продолжить.



ПРИМЕЧАНИЕ. Может понадобиться немного повернуть картридж, чтобы правильно установить его.

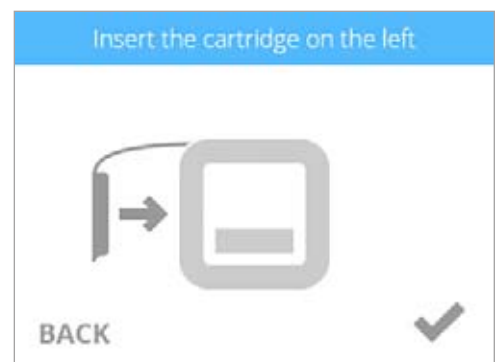



ПРИМЕЧАНИЕ. Печатное сопло начнет нагреваться. Как только принтер нагреется до нужной температуры, он подаст расплавленный материал в мусоросборник.

15. Левый картридж установлен. Установите **флажок**, чтобы продолжить.



ПРИМЕЧАНИЕ. Принтер начнет нагреваться. Подождите, пока принтер нагреется, затем следуйте подсказкам на сенсорном экране.

16. Вставьте печатное сопло (с картриджа, устанавливаемого в правой части принтера) в правое отверстие печатного сопла в верхней части принтера.

17. Поверните печатное сопло по часовой стрелке, чтобы точки расположились в одну линию. Установите **флажок**, чтобы продолжить.



ПРИМЕЧАНИЕ. Поворачивая печатное сопло, убедитесь, что трубка печатного сопла находится под верхней частью крышки принтера.

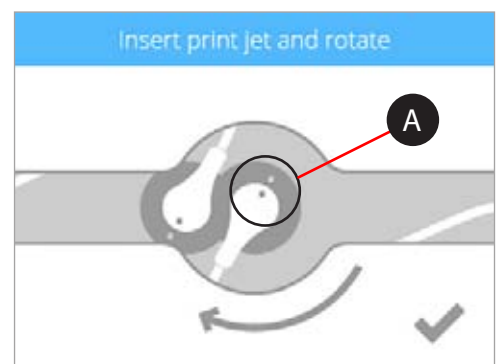
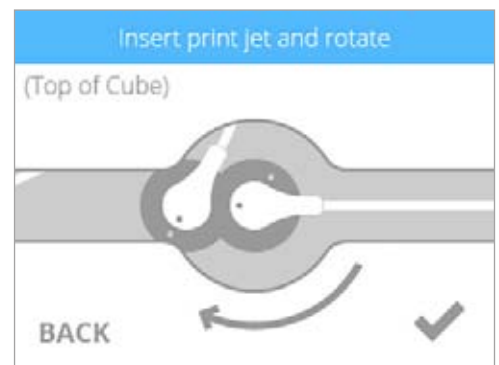
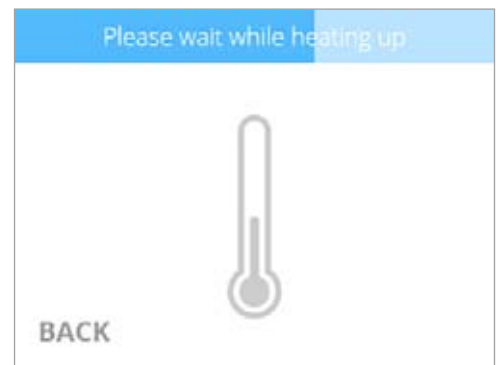
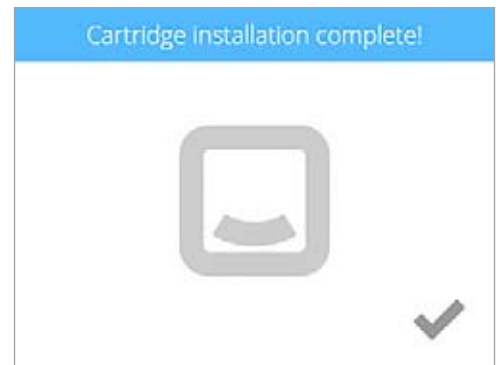

18. Установите картридж на правой части принтера и установите флажок, чтобы продолжить.



ПРИМЕЧАНИЕ. Может понадобиться немного повернуть картридж, чтобы правильно установить его.

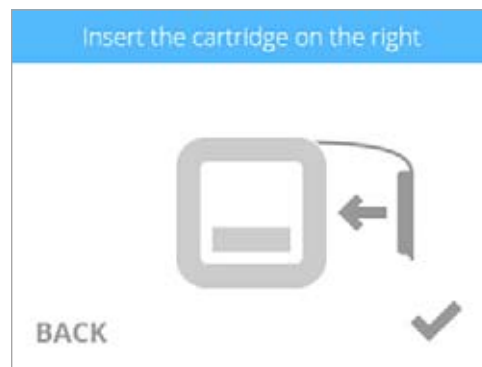

19. Правый картридж установлен. Установите флажок, чтобы продолжить.

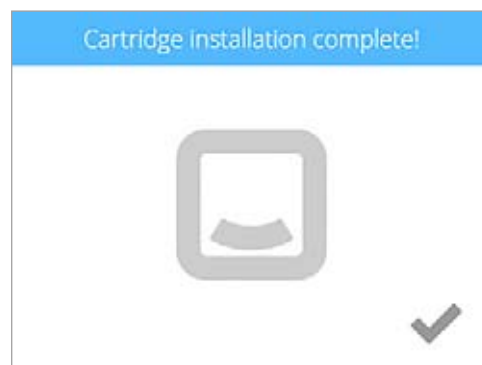

20. Выберите ПЕЧАТЬ (PRINT).



21. Рекомендуется запустить автоматическое определение уровня перед первой печатью. Убедитесь, что печатная площадка чистая и правильно установлена, затем установите флажок, чтобы перейти к автоматическому определению уровня.



ПРИМЕЧАНИЕ. При правильной установке печатная площадка крепится к ручкам регулирования с помощью магнита.





ПРИМЕЧАНИЕ. Принтер запустит процесс автоматического определения уровня. Это может занять несколько минут.



Если для печатной площадки не определен уровень, извлеките печатную площадку и установите флажок, чтобы продолжить. Печатная площадка крепится к ручкам регулирования с помощью магнита. Чтобы извлечь печатную площадку, поднимите ее переднюю часть и вытяните ее из принтера.

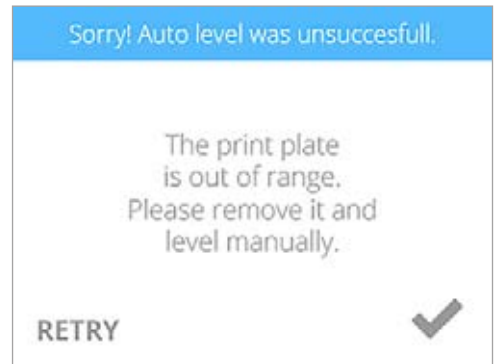

ПРИМЕЧАНИЕ. Следуйте инструкциям на сенсорном экране. Перед поворотом ручек, используя идущий в комплекте шестигранный ключ на 1,5 мм, открутите винты, с помощью которых ручки регулирования крепятся к скобе. Установите флажок, чтобы продолжить.

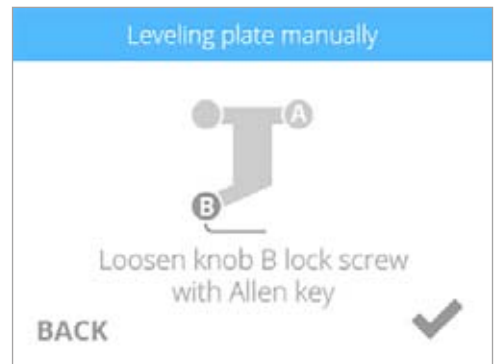

ПРИМЕЧАНИЕ. Зажимной винт (1) расположен непосредственно под ручкой регулирования (2). Зажимной винт для ручки B легче откручивать через переднюю панель принтера. Зажимной винт для ручки A легче откручивать через заднюю панель принтера.

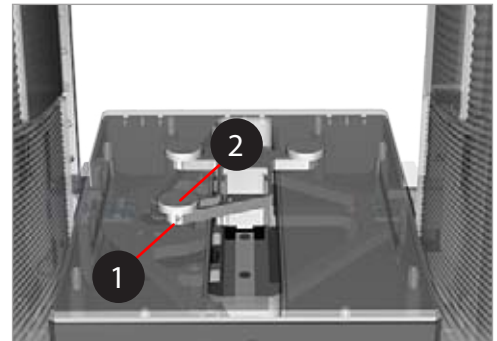

ПРИМЕЧАНИЕ. Следуйте инструкциям на сенсорном экране. После того как регулировка будет завершена, установите флажок, чтобы продолжить.





ПРИМЕЧАНИЕ. При появлении подсказки закрутите регулировочный винт и убедитесь, что ручка поворачивается с трудом. Установите флажок, чтобы снова выполнить автоматическое определение уровня.



Осторожно: не перетяните зажимной винт. Это может повредить ручку и аннулировать гарантию производителя.

22. Установите **флажок**, чтобы продолжить.

23. Установите печатную площадку обратно и установите **флажок**, чтобы выполнить автоматическое определение зазора.



ПРИМЕЧАНИЕ. Установите печатную площадку на верхнюю часть ручек регулирования. Если печатная площадка правильно расположена относительно центра, она закрепится на ручках регулирования с помощью магнита.



ПРИМЕЧАНИЕ. Принтер выполнит автоматическое определение зазора.

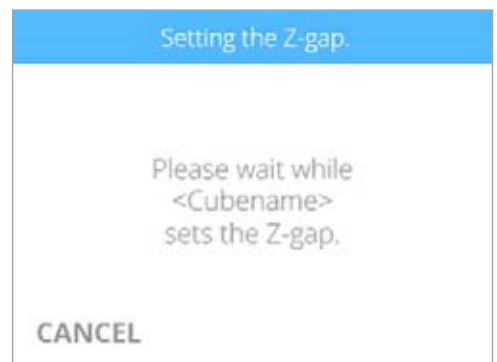

24. Установите **флажок**, чтобы продолжить.



ПРИМЕЧАНИЕ. Значение на сенсорном экране является действительным положением печатной площадки. Запишите это значение и используйте его при выполнении ручного выравнивания. Значение для вашего принтера может отличаться от значения в примере.



ПРИМЕЧАНИЕ. Если автоматическое определение зазора выполнено неверно, рекомендуется повторить автоматическое определение уровня и зазора. Выберите **АВТОМАТИЧЕСКОЕ ОПРЕДЕЛЕНИЕ УРОВНЯ (AUTO LEVEL)**, чтобы продолжить.



ПРИМЕЧАНИЕ. Если автоматическое определение зазора выполнено неверно во второй раз, выберите **ОБСЛУЖИВАНИЕ ПЛАТЫ (PLATE MAINTENANCE)**. Дополнительную информацию см. в разделе «Обслуживание печатной площадки». После завершения обслуживания платы выполните автоматическое определение уровня и зазора.



ПРИМЕЧАНИЕ. Если автоматическое определение зазора все еще выполнено неверно, выберите **РУЧНАЯ РЕГУЛИРОВКА ЗАЗОРА (MANUAL GAP ADJUSTMENT)**. Дополнительную информацию см. в разделе «Ручная регулировка зазора». После завершения ручной регулировки зазора запишите последние значения для последующего использования.

25. Выберите **ПЕЧАТЬ (PRINT)**.



ПРИМЕЧАНИЕ. Принтер продолжит пробную печать приветственного сообщения. Выберите **ПРОПУСТИТЬ (SKIP)**, чтобы пропустить пробную печать. Вы можете выполнить пробную печать в любое время. Перейдите на экран системы 1 и выберите **ПРОБНАЯ ПЕЧАТЬ (TEST PRINT)**. Следуйте подсказкам на сенсорном экране.



ПРИМЕЧАНИЕ. Если цвет пробной печати не совпадает с цветом установленного картриджа, принтер назначит цвет установленного картриджа для пробной печати. Установите **флажок**, чтобы продолжить.

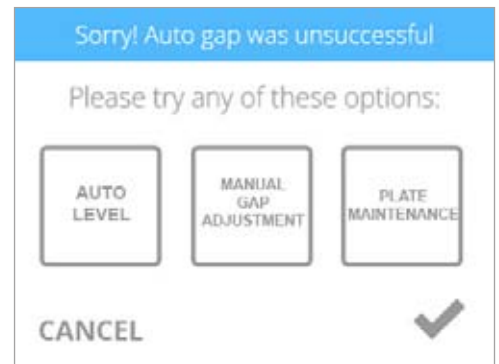

26. Аккуратно надавите на резервуар и нанесите два тонких слоя клея Cube на печатную площадку. Установите флажок, чтобы продолжить.



ПРИМЕЧАНИЕ. Дополнительную информацию о нанесении клея на печатную площадку см. в разделе «Нанесение клея Cube».



ПРИМЕЧАНИЕ. Нанесите достаточное количество клея для покрытия поверхности площадью 5" (15 см).



ПРИМЕЧАНИЕ. Чтобы добиться лучшего результата, дождитесь, пока клей высохнет.



ПРИМЕЧАНИЕ. Принтер начнет нагреваться, после чего начнет пробную печать приветственного сообщения.

27. Установите флажок, чтобы перейти в главное меню.



ПРИМЕЧАНИЕ. Нажмите и отпустите кнопку рядом с сенсорным экраном, чтобы вернуться в главное меню.

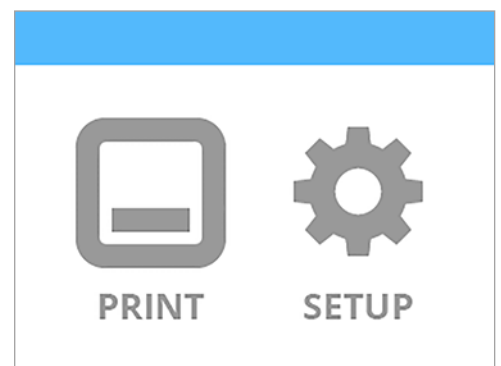
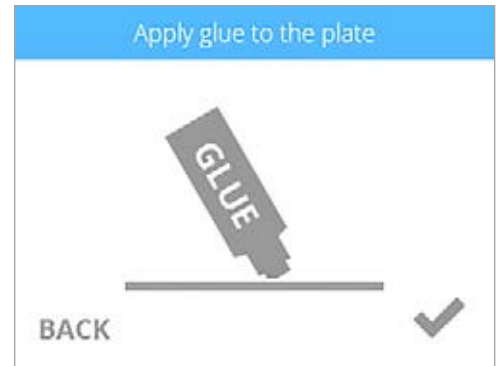

ОБЗОР МЕНЮ

Сенсорный экран

После включения принтера коснитесь экрана, чтобы приступить к работе.



ВНИМАНИЕ. При навигации по сенсорному экрану для выбора разделов меню используйте только легкое нажатие пальцами. Использование острых предметов приведет к повреждению сенсорного экрана и аннулированию гарантии производителя.



ПРИМЕЧАНИЕ. Нажмите и отпустите кнопку рядом с сенсорным экраном, чтобы вернуться в меню ПЕЧАТЬ (PRINT)/НАСТРОЙКА (SETUP).

Печать (Print)/настройка (Setup)

ПЕЧАТЬ (PRINT)

Меню ПЕЧАТЬ (PRINT) позволяет запустить печать проекта с USB-устройства или напрямую с программного обеспечения Cubify. Вы можете создавать собственные проекты с помощью программного обеспечения Cubify Invent, которое можно загрузить на странице www.Cubify.com.

НАСТРОЙКА (SETUP)

НАСТРОЙКА (SETUP) позволяет настроить принтер, подключить его к беспроводной или сети компьютер-компьютер, к устройству, использующему протокол Bluetooth, а также установить картриджи и просмотреть статус принтера.

Навигация

Навигация между экранами выполняется с помощью кнопок «Вправо» и «Влево».

Материалы

СТАТУС КАРТРИДЖА (CARTRIDGE STATUS)

СТАТУС КАРТРИДЖА (CARTRIDGE STATUS) показывает сведения о типе и цвете используемого материала. Также данный пункт меню показывает приблизительное количество материала в картридже.

СМЕНА КАРТРИДЖА (CHANGE CARTRIDGE)

Выберите **СМЕНА КАРТРИДЖА (CHANGE CARTRIDGE)**, чтобы установить картриджи в пустые отсеки или заменить установленные картриджи.

Калибровка печатной платы

АВТОМАТИЧЕСКОЕ ОПРЕДЕЛЕНИЕ УРОВНЯ (AUTO LEVEL)

АВТОМАТИЧЕСКОЕ ОПРЕДЕЛЕНИЕ УРОВНЯ (AUTO LEVEL) является автоматическим процессом измерения уровня печатной площадки. Если печатная площадка не соответствует спецификации, пользователю будет предложено использовать регулировочные винты для установки уровня печатной площадки.

АВТОМАТИЧЕСКОЕ ОПРЕДЕЛЕНИЕ ЗАЗОРА (AUTO GAP)

После АВТОМАТИЧЕСКОГО ОПРЕДЕЛЕНИЯ УРОВНЯ (AUTO LEVEL) происходит **АВТОМАТИЧЕСКОЕ ОПРЕДЕЛЕНИЕ ЗАЗОРА (AUTO GAP)**, которое является автоматическим процессом измерения зазора между печатной площадкой и печатными соплами. Если значение зазора не соответствует спецификации, пользователь может выполнить ручное определение зазора.

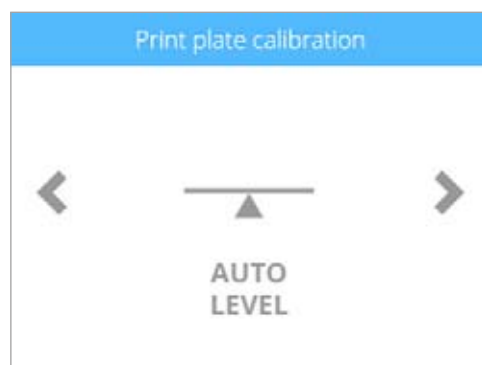
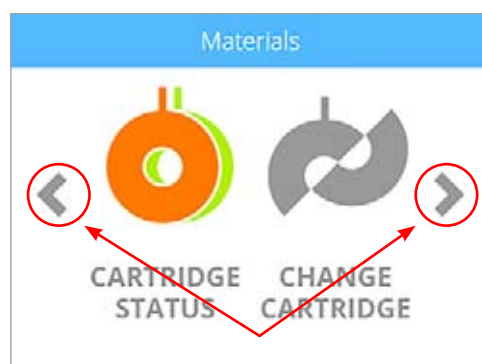
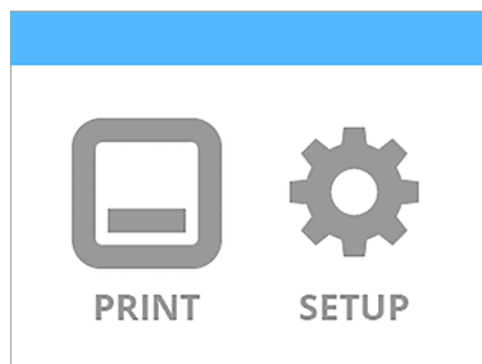

Калибровка принтера

КАЛИБРОВАТЬ (CALIBRATE)

Функция **КАЛИБРОВАТЬ (CALIBRATE)** позволяет вам точно настроить величину зазора. Если выравнивание зазора, автоматическое определение зазора и ручное определение зазора выполнены успешно, но нижний слой вашей модели выглядит вязким и не сплавлен с остальными слоями, ваш принтер необходимо откалибровать.

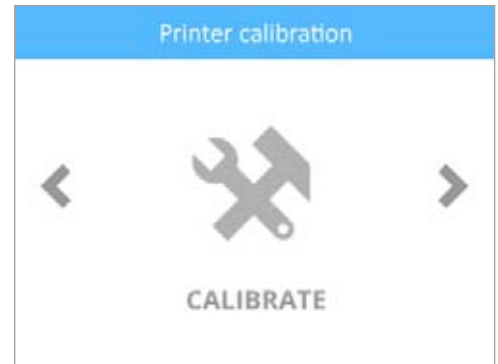

Сеть

WIFI

На экране **Сеть (Network)** можно подключить принтер к беспроводной сети. Варианты беспроводного подключения:

- Wi-Fi
- сеть компьютер-компьютер



Система 1

ПРОБНАЯ ПЕЧАТЬ (TEST PRINT)

Функция **ПРОБНАЯ ПЕЧАТЬ (TEST PRINT)** позволяет выполнить пробную печать модели, которая хранится на принтере. При пробной печати выводится то же приветственное сообщение, которое печатается при первой установке и активации принтера.

ИМЯ CUBE (CUBE NAME)

Функция **ИМЯ CUBE (CUBE NAME)** позволяет изменять имя принтера.

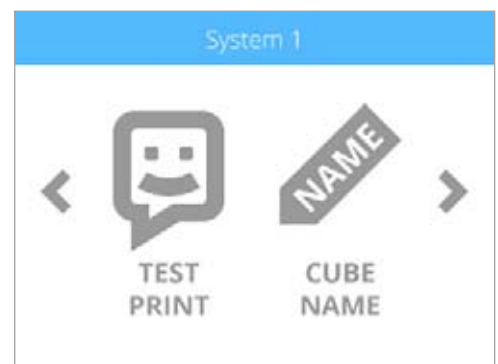

Система 2

ВЫБОР ЯЗЫКА (SELECT LANGUAGE)

ВЫБОР ЯЗЫКА (SELECT LANGUAGE) позволяет устанавливать язык интерфейса принтера.

ИСТОЧНИК СВЕТА (LIGHT)

С помощью значка **ИСТОЧНИК СВЕТА (LIGHT)** вы можете включать и выключать светодиодный источник света.



«Система 3» (System 3)

ВСТРОЕННОЕ ПО (FIRMWARE)

Выберите **ВСТРОЕННОЕ ПО (FIRMWARE)**, чтобы обновить встроенное ПО с помощью файла, загруженного на запоминающее USB-устройство, или по беспроводному соединению.

ИНФОРМАЦИЯ (INFO)

Выберите вкладку **ИНФОРМАЦИЯ (INFO)**, чтобы просмотреть статус принтера.

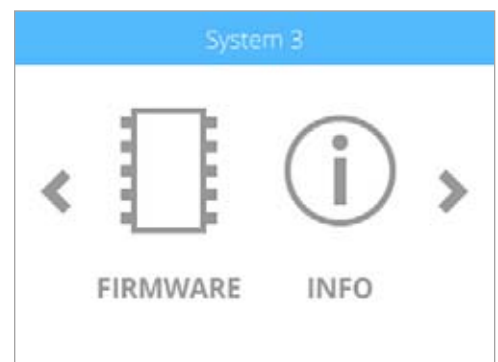

УСТАНОВКА КАРТРИДЖА С МАТЕРИАЛОМ

Перед печатью модели необходимо установить как минимум один картридж. Если вы запускаете печать модели, но ни один картридж не установлен, на экране появится подсказка о необходимости установки картриджа.



Внимание! Картриджи с материалом необходимо устанавливать следующим образом. Установка картриджа до появления подсказок в меню принтера может вызвать повреждения принтера и печатных сопел, а также аннулировать гарантию производителя.

1. Чтобы установить картридж, выберите **НАСТРОЙКА (SETUP)**.

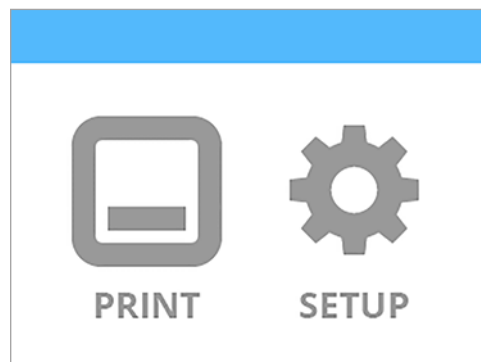

2. Нажмите **СМЕНА КАРТРИДЖА (CHANGE CARTRIDGE)**.



3. Выберите левый картридж.



ПРИМЕЧАНИЕ. В данной инструкции описан процесс замены левого картриджа с материалом. При необходимости следуйте этим же инструкциям для замены правого картриджа с материалом.

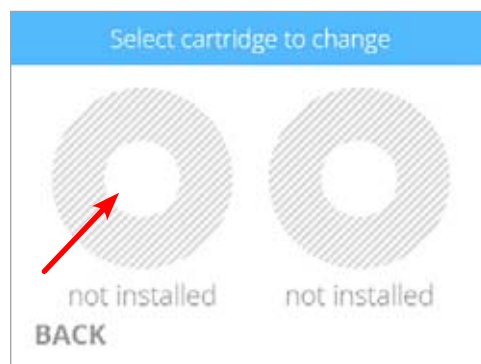

ПРИМЕЧАНИЕ. Принтер начнет нагреваться. Подождите, пока принтер нагреется, затем следуйте подсказкам на сенсорном экране.



4. Вставьте печатное сопло (с картриджа, устанавливаемого в левой части принтера) в левое отверстие печатного сопла в верхней части принтера.

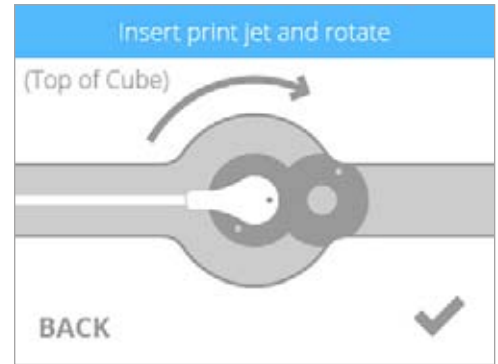

5. Поверните печатное сопло по часовой стрелке, чтобы точки (A) расположились в одну линию. Установите флажок, чтобы продолжить.



ПРИМЕЧАНИЕ. Поворачивая печатное сопло, убедитесь, что трубка печатного сопла находится под верхней частью крышки принтера.

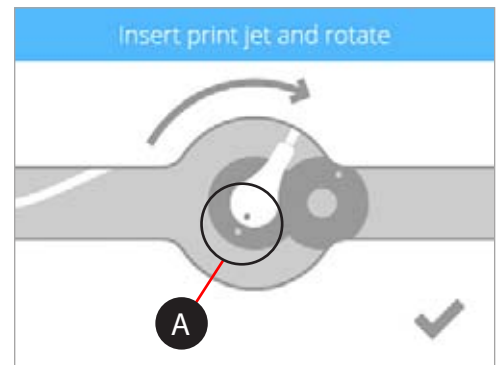

6. Разместите картридж на левой части принтера. Установите флажок, чтобы продолжить.



ПРИМЕЧАНИЕ. Чтобы правильно установить картридж, может понадобиться повернуть его.

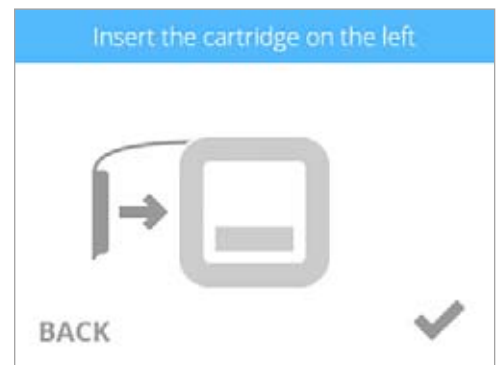

ПРИМЕЧАНИЕ. Печатное сопло начнет нагреваться. Как только принтер нагреется до рабочей температуры, он подаст расплавленный материал в мусоросборник.

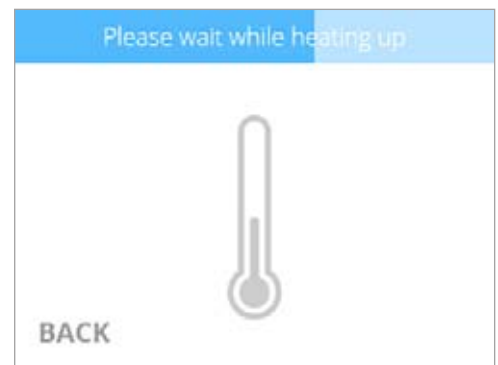

7. Левый картридж установлен. Установите флажок, чтобы завершить процесс.



ПРИМЕЧАНИЕ. После установки картриджа печатное сопло должно остыть перед продолжением работы.



7 ПЕЧАТЬ МОДЕЛИ

На веб-сайте www.cubify.com доступно множество готовых 3D-проектов. Вы также можете создавать собственные модели с помощью программных обеспечений Cubify Invent и Cubify Sculpt, которые можно загрузить на странице www.cubify.com. Принтер предназначен только для печати файлов формата .cube3. Файлы других форматов, например .stl, необходимо обработать в ПО Cubify до начала печати.

Дополнительную информацию о конвертации 3D-файлов в формат .cube3, см. в разделе «[Программное обеспечение Cubify](#)».

ПРОЦЕСС ПЕЧАТИ

Ниже представлена инструкция по печати модели.



Внимание! До начала печати убедитесь, что печатная площадка чистая.



ПРИМЕЧАНИЕ. Чтобы получить хорошие результаты, перед первой печатью выполните автоматическое определение уровня и зазора.



ПРИМЕЧАНИЕ. После каждой 10-й печати вам будет предложено выполнить автоматическое определение уровня и зазора.

1. После включения принтера коснитесь [экрана](#), чтобы приступить к работе.



2. Выберите [ПЕЧАТЬ \(PRINT\)](#).



ПРИМЕЧАНИЕ. Если файл сохранен на запоминающем USB-устройстве, вставьте устройство в USB-порт принтера.



ПРИМЕЧАНИЕ. Вы также можете отправить файл с программного обеспечения Cubify на принтер через беспроводное соединение. Процесс передачи файла по беспроводному соединению обычно занимает больше времени, чем отправка файла с запоминающего USB-устройства.

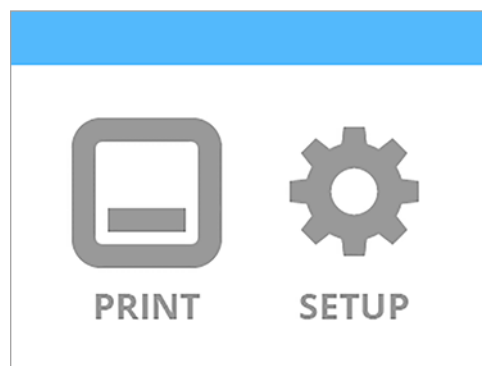

3. С помощью стрелок перейдите к имени проекта. Выберите [ПЕЧАТЬ \(PRINT\)](#).



ПРИМЕЧАНИЕ. Имя файла отобразится в верхней части экрана.

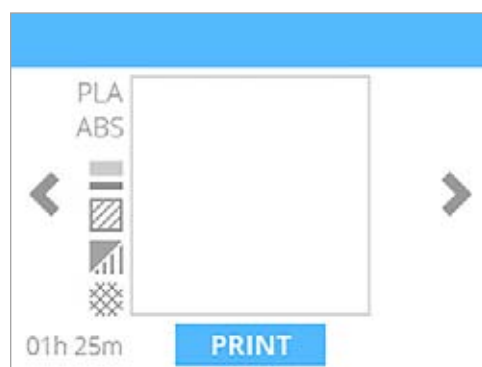



ПРИМЕЧАНИЕ. Если для печати файла нужен PLA-пластик, а установлен картридж с ABS-пластиком, на экране принтера появится сообщение о необходимости замены картриджа (-ей). Выберите функцию **СМЕНА КАРТРИДЖА (CHANGE CARTRIDGE)** и обратитесь к разделу «Замена картриджа с материалом».



ПРИМЕЧАНИЕ. Если для печати файла нужен ABS-пластик, а установлен картридж с PLA-пластиком, на экране принтера появится сообщение о необходимости замены картриджа(ей). Выберите функцию **СМЕНА КАРТРИДЖА (CHANGE CARTRIDGE)** и обратитесь к разделу «Замена картриджа с материалом».

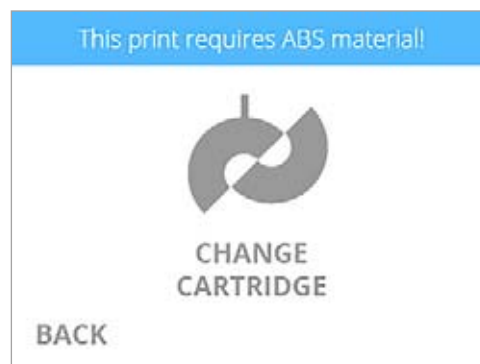

ПРИМЕЧАНИЕ. Если в картридже недостаточно материала для завершения печати, на экране принтера появится сообщение о необходимости замены картриджа (-ей) или продолжения печати с использованием текущего картриджа до полного использования материала. Чтобы сменить картридж, выберите функцию **СМЕНА КАРТРИДЖА (CHANGE CARTRIDGE)** и обратитесь к разделу «Замена картриджа с материалом». Выберите **ПРОПУСТИТЬ (SKIP)**, чтобы продолжить печать с текущим картриджем. После полного использования материала появится сообщение о необходимости замены картриджа.

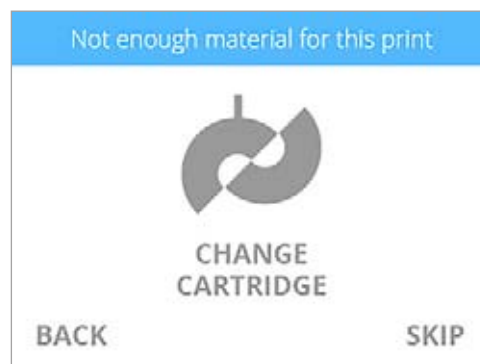

ПРИМЕЧАНИЕ. Если в картридже недостаточно материала для завершения печати, но вы хотите использовать оставшийся материал, установите **флажок**, чтобы продолжить печать.



ПРИМЕЧАНИЕ. Если цвет (-а) напечатанного файла не установлен (-ы), принтер назначит цвет одного из установленных картриджей, который соответствует типу материала. Установите **флажок**, чтобы продолжить.

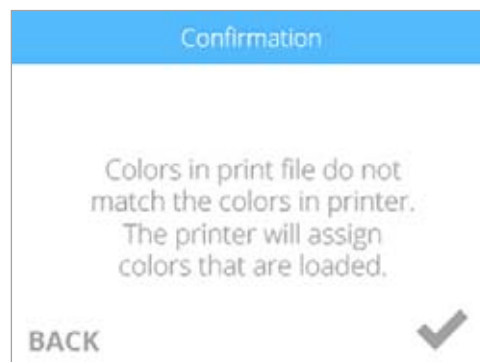

4. Нанесите два тонких слоя клея Cube на центральную область печатной площадки. Установите флажок, чтобы продолжить.



ПРИМЕЧАНИЕ. Убедитесь, что область, на которую нанесен клей, больше основания модели.



ПРИМЕЧАНИЕ. Чтобы добиться лучшего результата, дождитесь, пока клей высохнет.



ПРИМЕЧАНИЕ. Принтер загрузит файл для печати.



ПРИМЕЧАНИЕ. Ожидаемое время печати отображается в нижней части экрана.



ПРИМЕЧАНИЕ. Синяя полоса в верхней части экрана также показывает прогресс загрузки.



ПРИМЕЧАНИЕ. Печатное сопло начнет нагреваться.



ВНИМАНИЕ! Не прикасайтесь к печатным соплам, пока они не остынут до комнатной температуры.



ПРИМЕЧАНИЕ. Ожидаемое время печати отображается в нижней части экрана.



ПРИМЕЧАНИЕ. Синяя полоса показывает прогресс нагревания печатного сопла.



ПРИМЕЧАНИЕ. Синяя полоса показывает прогресс печати.



ПРИМЕЧАНИЕ. Нажмите **ПАУЗА (PAUSE)**, чтобы временно приостановить печать. Чтобы отменить печать, выберите **ОТМЕНА (CANCEL)**.



ПРИМЕЧАНИЕ. Нажмите значок времени в нижней части экрана, чтобы просмотреть процентное значение завершения процесса. Нажмите значок еще раз, чтобы отобразить количество напечатанных слоев. Через несколько секунд отобразится время.



ПРИМЕЧАНИЕ. Если вы выбрали функцию **ОТМЕНА (CANCEL)**, чтобы отменить печать, выберите функцию **ОТМЕНА (CANCEL)** снова, чтобы подтвердить это действие. В ином случае нажмите **ВОЗОБНОВИТЬ (RESUME)**, чтобы продолжить печать.

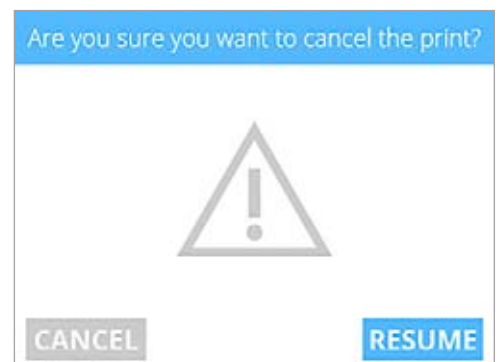
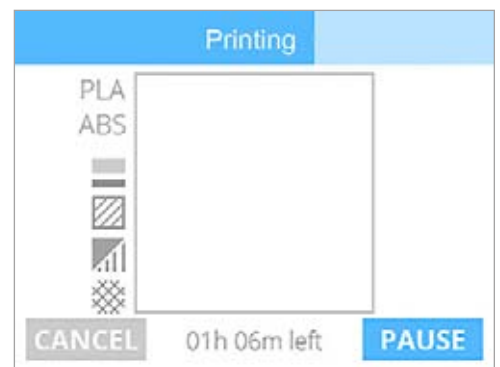
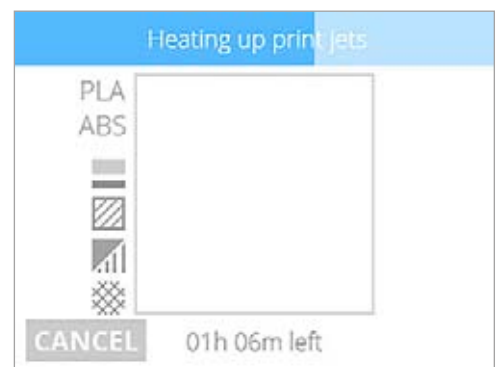
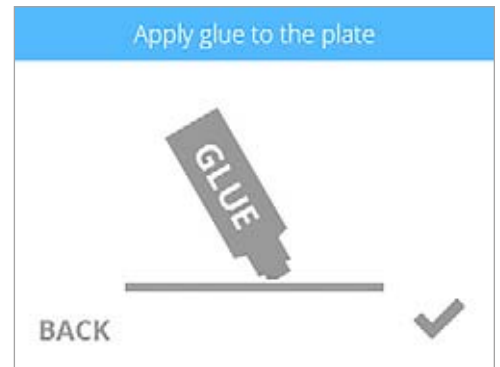

5. После того как принтер завершил печать, установите **флажок**, чтобы продолжить.



ПРИМЕЧАНИЕ. После завершения печати печатные сопла начнут охлаждаться.



ВНИМАНИЕ! Не прикасайтесь к печатным соплам, пока они не остынут до комнатной температуры.

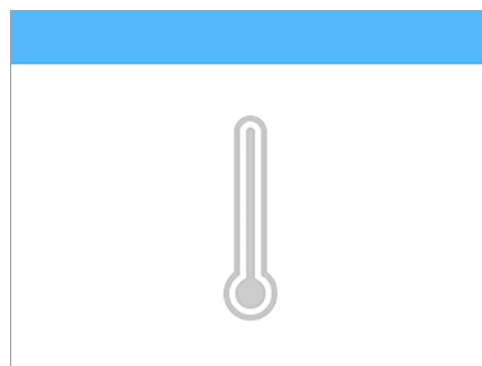

6. Дополнительную информацию о снятии модели с печатной площадки, очистке печатной площадки и компонентов принтера см. в разделе **«Отделка модели»**.

СНЯТИЕ МОДЕЛИ С ПЕЧАТНОЙ ПЛОЩАДКИ



ВНИМАНИЕ. Перед снятием модели с печатной площадки убедитесь, что принтер Cube завершил печать. После завершения печати печатная платформа и площадка опустятся в нижнюю область принтера.

1. Возьмитесь за переднюю часть печатной площадки, поднимите ее и снимите с печатной платформы.
2. Погрузите печатную площадку и основу детали в теплую воду на десять (10) минут.



ПРИМЕЧАНИЕ. Если модель не отходит легко от печатной площадки, необходимо подержать модель в воде еще некоторое время.



ПРИМЕЧАНИЕ. Если у вас нет возможности погрузить печатную площадку в теплую воду, лейте горячую воду на основу модели в течение десяти (10) минут. Если модель не отходит легко от печатной площадки через десять (10) минут, продолжайте поливать модель горячей водой.

3. С помощью закругленного скребка аккуратно отсоедините модель от печатной площадки.



ВНИМАНИЕ! Всегда двигайте скребок от себя. При неправильном использовании он может нанести травму.



ПРИМЕЧАНИЕ. Внешний вид скребка может отличаться от изображения.



ВНИМАНИЕ! Соблюдайте осторожность при использовании инструмента для удаления модели, чтобы не повредить и не надломить печатную площадку.

4. Ополосните модель под горячей водой, чтобы смыть клей.
5. Ополосните печатную площадку под водой, чтобы смыть остатки клея.
6. Полностью высушите печатную площадку перед установкой в принтер.



ВНИМАНИЕ! Если печатная площадка перед установкой в принтер не будет высушена полностью, это может привести к повреждению чувствительных электрических компонентов и аннулировать гарантию производителя.

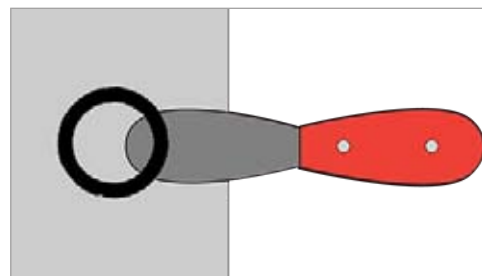

Удаление подложек

Подложка — плоский поддерживающий элемент, крепящийся к основе вашей модели, если вы включили данную функцию при создании файла .cube3. Рекомендуется печатать модель без подложки, но для создания крупных и более сложных моделей подложка может понадобиться.

Подложка из ABS-пластика/деталь из PLA-пластика

- Подложки из ABS-пластика можно снять с деталей из PLA-пластика.

Подложка из PLA-пластика/деталь из ABS-пластика

- Подложки из PLA-пластика можно снять с деталей из ABS-пластика.

Подложка из ABS-пластика/деталь из ABS-пластика

- Используйте плоскогубцы, чтобы снять максимальное количество подложки. После этого используйте грубую наждачную бумагу, чтобы удалить оставшийся материал подложки. Затем протрите деталь сначала мокрой, а потом сухой мелкозернистой наждачной бумагой, чтобы сделать поверхность детали гладкой.

Подложка из PLA-пластика/деталь из PLA-пластика

- Используйте плоскогубцы, чтобы снять максимальное количество подложки. После этого используйте грубую наждачную бумагу, чтобы удалить оставшийся материал подложки. Затем протрите деталь сначала мокрой, а потом сухой мелкозернистой наждачной бумагой, чтобы сделать поверхность детали гладкой.

Удаление опор

Опоры используются для поддержки модели при печати. Удалите опоры с модели с помощью кусачек. После удаления опор используйте мелкозернистую наждачную бумагу (не входит в комплект поставки), чтобы сгладить поверхность детали.

9 ПРОГРАММНОЕ ОБЕСПЕЧЕНИЕ CUBIFY

Программное обеспечение Cubify является удобным инструментом, который упрощает процесс печати. Программное обеспечение для Windows или OS X можно загрузить, войдя в учетную запись на веб-сайте www.cubify.com. Мобильное приложение для iOS можно загрузить в App Store, мобильное приложение для Android — в Google Play.

УСТАНОВКА ПРОГРАММНОГО ОБЕСПЕЧЕНИЯ CUBIFY

Установка программного обеспечения Cubify для системы Windows



ПРИМЕЧАНИЕ. Компьютеры с системой Windows могут работать только с принтерами, которые подключены к их беспроводной сети.

1. Перейдите на веб-сайт www.cubify.com и зайдите в учетную запись, используя свои имя пользователя и пароль.



2. Перейдите на веб-сайт www.cubify.com/en/cube/activate. Выберите **WINDOWS**.



3. Перейдите в папку Downloads. Дважды щелкните загрузочный файл Cube и нажмите **Запустить**.



ПРИМЕЧАНИЕ. Будет запущен мастер установки Cubify InstallShield.



4. Нажмите **Далее (Next)**, чтобы продолжить.



5. Чтобы установить программное обеспечение, необходимо принять условия лицензионного соглашения. Установите флажок и выберите **Далее (Next)**, чтобы продолжить.



ПРИМЕЧАНИЕ. Устанавливая флажок, вы принимаете условия лицензионного соглашения.



6. Введите **Имя пользователя (User Name)** и **Организацию (Organization)** в соответствующих полях. Нажмите **Далее (Next)**, чтобы продолжить.



7. Нажмите **Далее (Next)**, чтобы установить приложение в указанное место или нажмите **Изменить (Change)** и выберите другое место.



8. Нажмите **Установить (Install)**, чтобы продолжить.

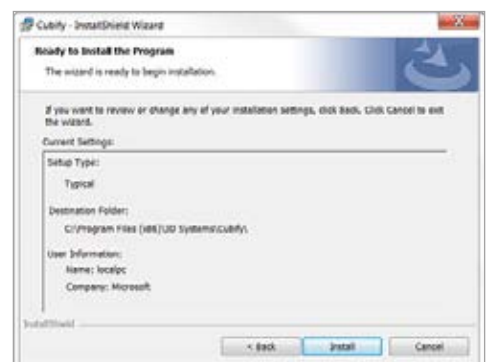



ПРИМЕЧАНИЕ. Дождитесь окончания загрузки Cubify.

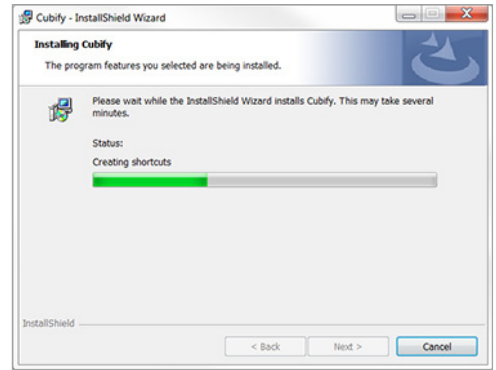

9. Нажмите **Завершить (Finish)**.



Установка программного обеспечения Cubify для системы Apple OS X



ПРИМЕЧАНИЕ. Компьютеры с системой Apple OS X могут работать только с принтерами, которые подключены к их беспроводной сети.

1. Перейдите на веб-сайт www.cubify.com и зайдите в учетную запись, используя свои имя пользователя и пароль.
2. Перейдите на веб-сайт www.cubify.com/en/cube/activate. Выберите **MAC**.
3. Дважды щелкните установочный файл .dmg для программного обеспечения Cube.

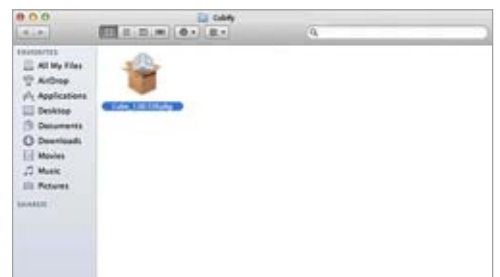

4. Перетащите значок **Cubify** в папку **Applications**.



ПРИМЕЧАНИЕ. Если окно **Перетащите для установки** не открывается, найдите драйвер Cubify на панели устройств. Выберите **Cubify** для загрузки ПО.



ПРИМЕЧАНИЕ. Пользователям браузера Safari не нужно распаковывать файл .dmg, так как браузер сам распаковывает файл.



ПРИМЕЧАНИЕ. Чтобы открыть программное обеспечение Cubify, зайдите на страницу «Приложения» и дважды щелкните значок Cubify.



Установка Cubify для Android



ПРИМЕЧАНИЕ. Android-устройства могут работать только с принтерами, которые подключены к их сети.

1. Откройте Google Play в браузере Android.
2. Нажмите значок «Поиск».

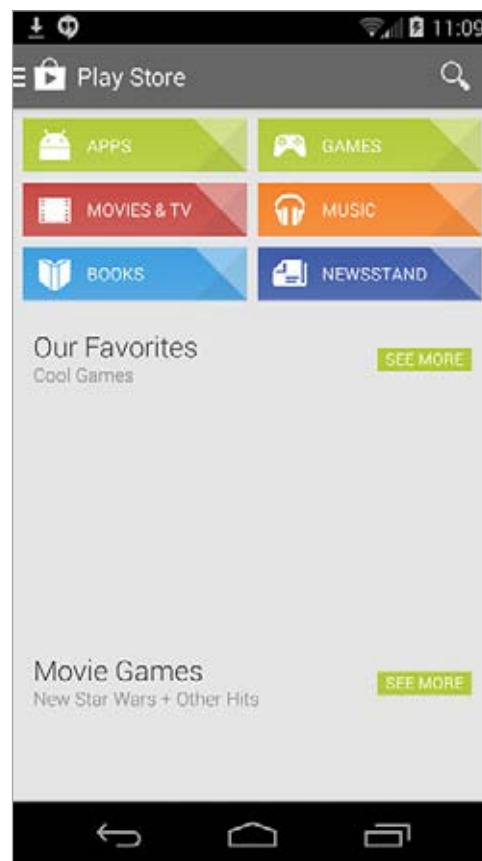

3. Введите **Cubify** в строке поиска.

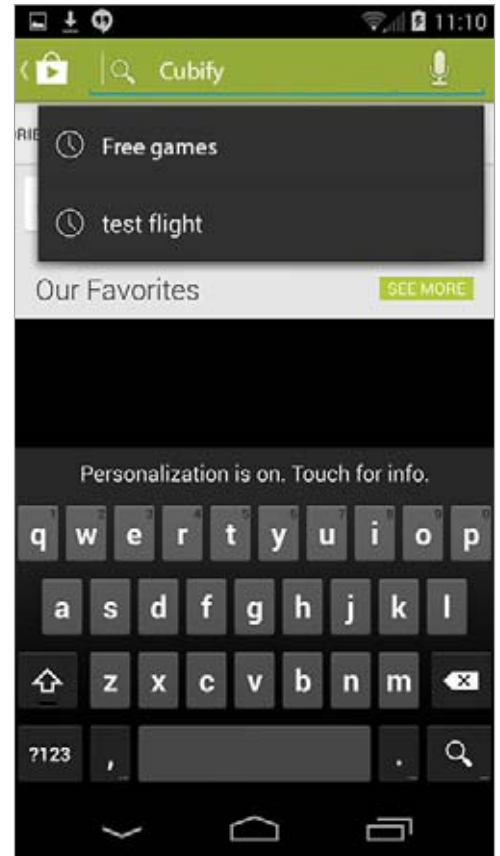

4. Выберите приложение **Cubify** и установите его.

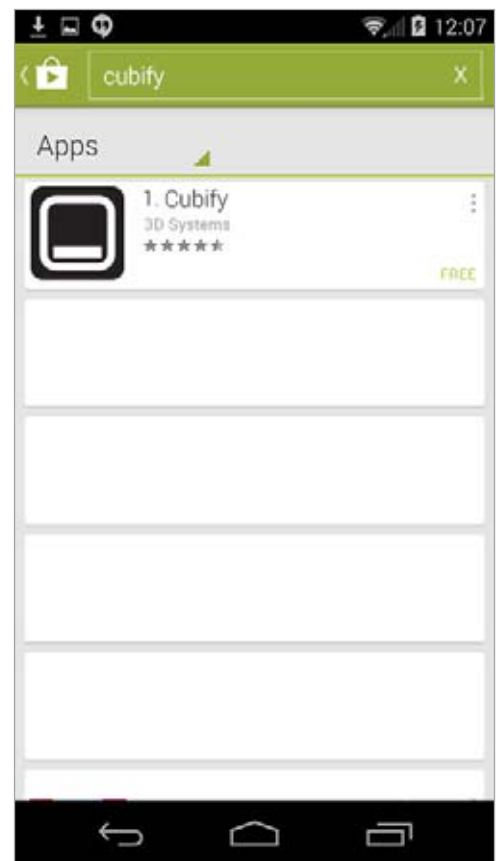

Установка Cubify для iOS



ПРИМЕЧАНИЕ. iOS-устройства могут работать только с принтерами, которые подключены к их сети.

1. Найдите приложение Cubify в App Store и выберите его.

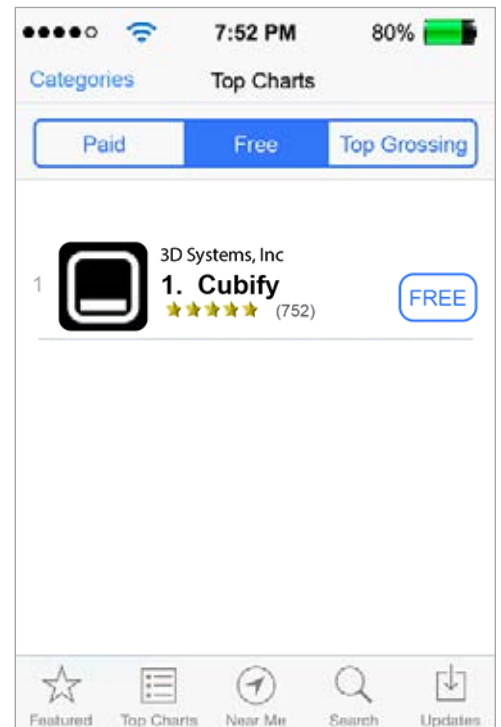

2. Загрузите приложение на устройство iOS.

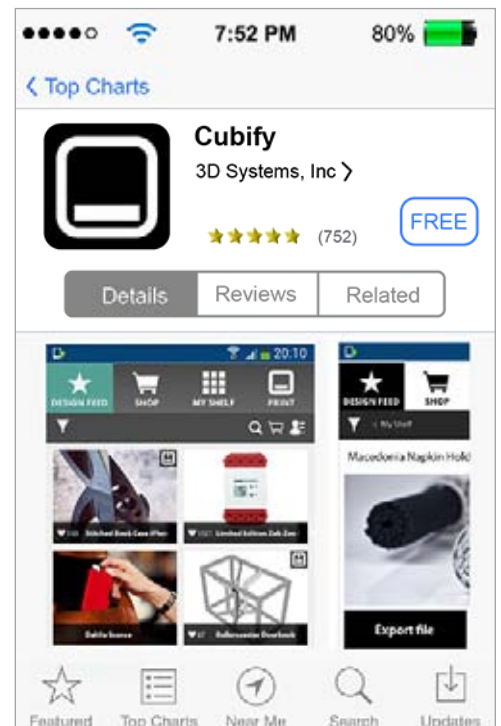

ОБЗОР ПРОГРАММНОГО ОБЕСПЕЧЕНИЯ CUBIFY

На ресурсе Cubify на веб-сайте www.cubify.com есть все необходимое для 3D-печати. На портале Cubify вам доступно практически все: от возможности совместного создания моделей вместе с любимыми марками до приобретения персонализированных модных аксессуаров, предметов декора, игрушек и многого другого.

Приложение Cubify для принтера Cube позволяет подключиться к вашей учетной записи на веб-сайте www.Cubify.com. Здесь пользователи могут находить бесплатные проекты или выбирать проекты для приобретения из многочисленных 3D-моделей. Приложение Cubify импортирует 3D-файлы в форматах .stl и .ply и подготавливает их для печати на вашем принтере.

Приложение Cubify доступно для операционных систем Windows® и OS X®, а также мобильных платформ Android® и iOS®. В компьютерных приложениях набор функций шире возможностей мобильных приложений, но каждая версия программного обеспечения является надежным каналом для проявления своих творческих идей. На следующих изображениях приведены возможности компьютерных приложений, а также функции, которые не доступны в приложениях для мобильных платформ.

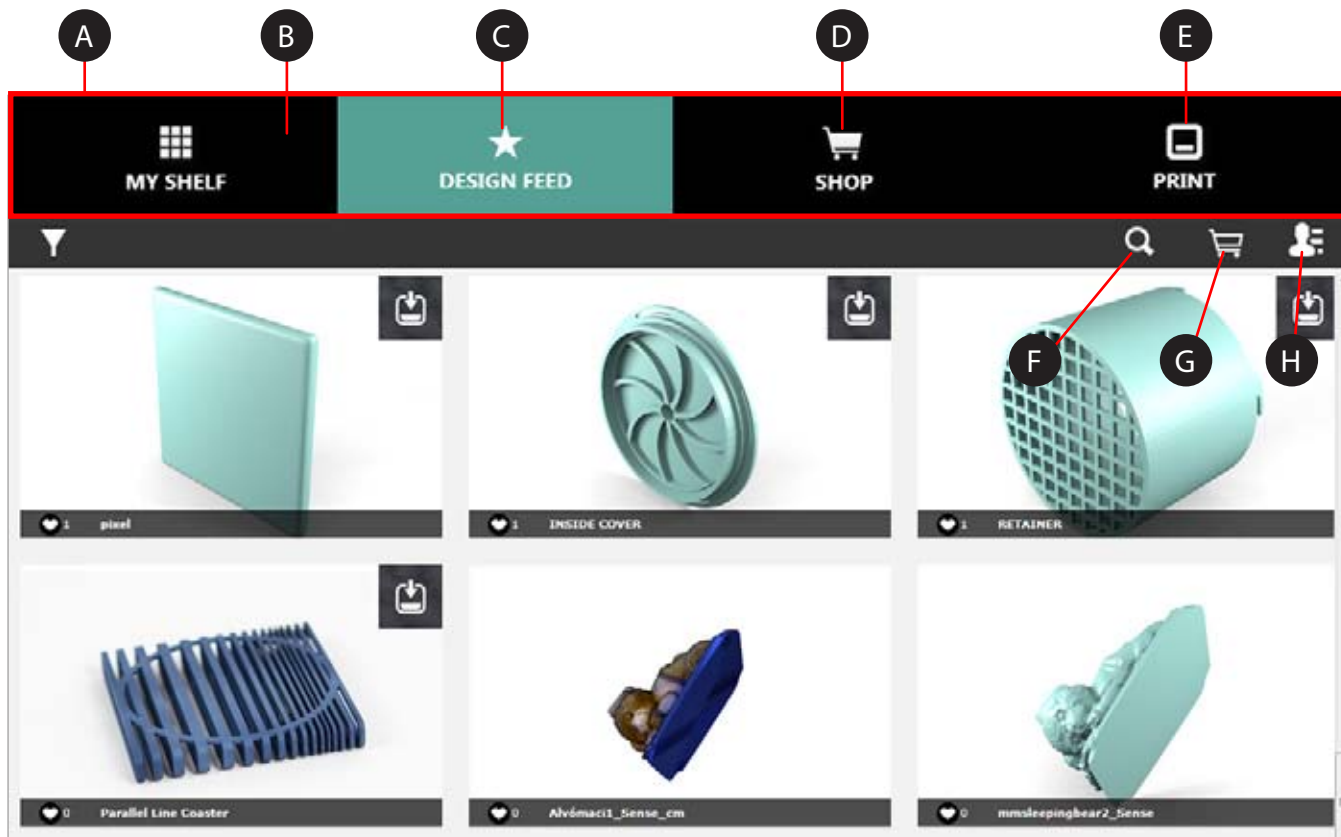

A Лента инструментов

Инструменты, с помощью которых вы можете получить доступ к печатным файлам с портала www.cubify.com.

B «Моя галерея» (My Shelf)

Приобретенные или загруженные модели хранятся в разделе «Моя галерея» (My Shelf). Здесь вы также можете хранить модификации своих проектов.

C «Канал о создании проектов» (Design Feed)

Здесь вы можете загрузить бесплатный проект или приобрести проекты.

D «Магазин» (Shop)

Приобретайте модели или создавайте собственные в онлайн-приложениях Cubify.

E «Печать» (Print)

Вы можете подключиться к принтеру по беспроводной сети и отправить по ней файл для печати или использовать принтер без подключения к сети, передавая файлы для печати на запоминающем устройстве USB. Вы также можете указать цвет и материал печати.

F «Поиск» (Search)

Поиск проектов.

G «Корзина» (Cart)

Просмотр проектов в корзине.

H «Информация об учетной записи» (Account Information)

Управляйте параметрами учетной записи, заказывайте картриджи, пользуйтесь меню «Справка» (Help). Здесь вы также можете просмотреть условия обслуживания и информацию о политике конфиденциальности.

Настройки учетной записи

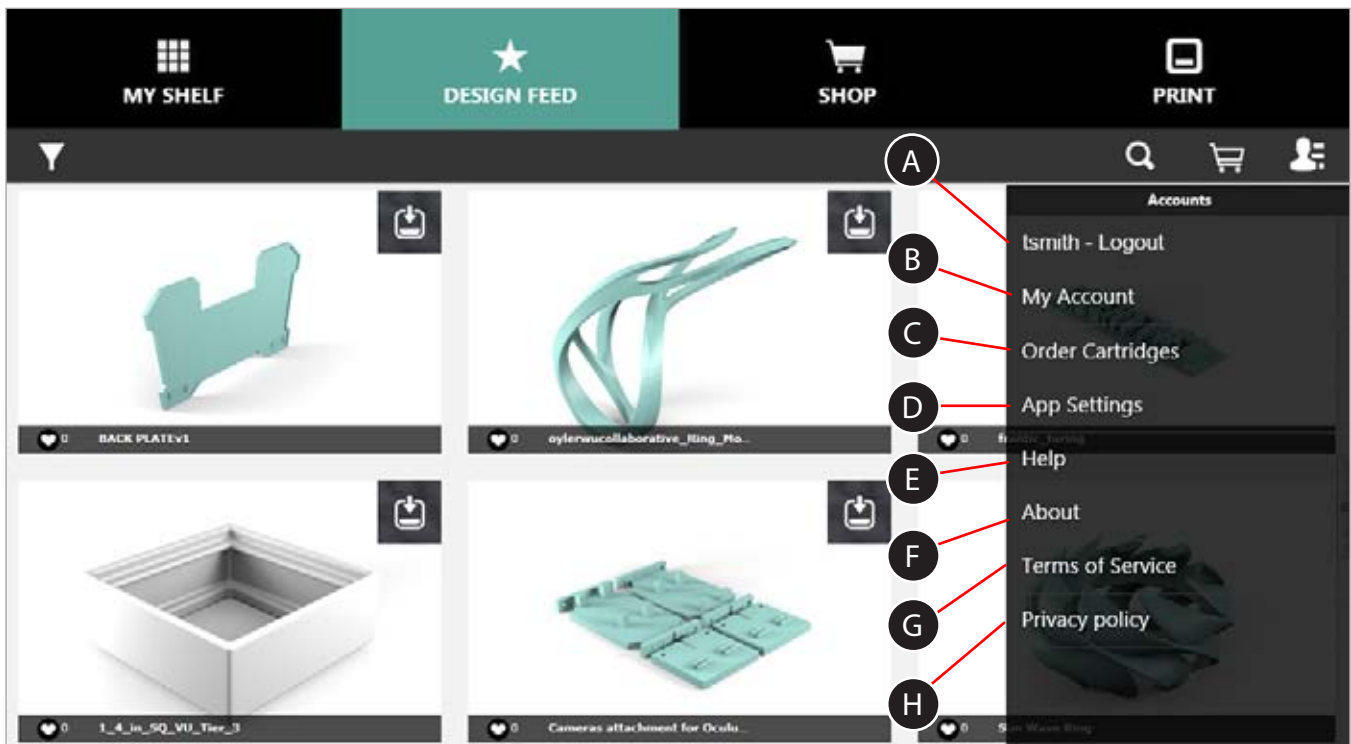

- | | | |
|---|---|--|
| A | «Выйти» (Logout) | Выберите «Выйти» (Logout), чтобы выйти из приложения. |
| B | «Моя учетная запись» (My Account) | Страница вашей учетной записи на портале Cubify.com, где вы можете найти информацию о заказах. |
| C | «Заказать картриджи» (Order Cartridges) | Заказывайте картриджи на портале Cubify.com с помощью приложения Cubify. |
| D | «Настройки приложения» (App Settings) | Выберите единицу измерения: дюймы или миллиметры. |
| E | «Справка» (Help) | Документация в приложении. |
| F | О продукте | Версия программного обеспечения |
| G | «Условия обслуживания» (Terms of Service) | Прочитайте условия обслуживания. |
| H | «Политика конфиденциальности» (Privacy Policy) | Прочитайте политику конфиденциальности. |

Вкладка «Канал о создании проектов» (Design Feed)

«Канал о создании проектов» (Design Feed) позволяет сделать вашу учетную запись частью одного из самых творческих 3D-проектов.

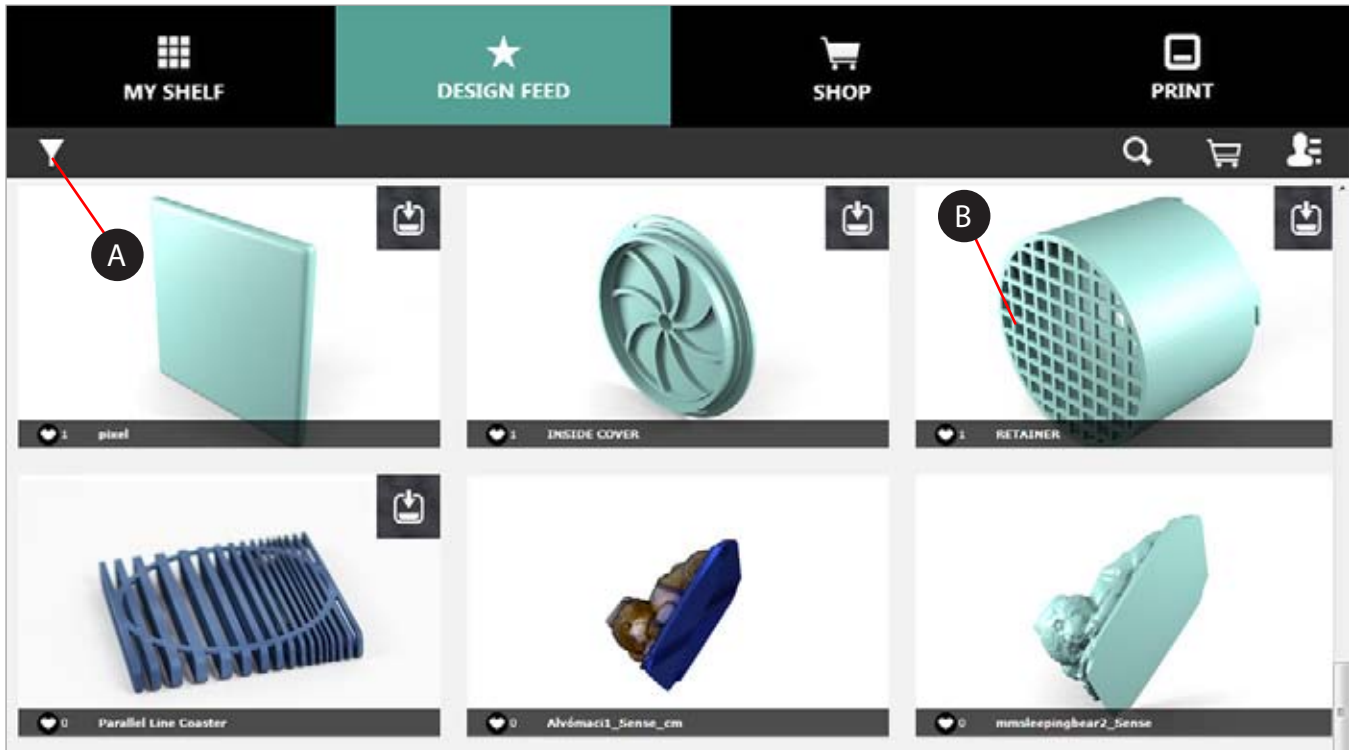

- A «Фильтр» (Filter)** Задайте параметры поиска, чтобы сократить результаты поисковой выдачи.
- B «Выбранное» (Selection)** Выберите проект, чтобы получить дополнительную информацию о нем и загрузить.



ПРИМЕЧАНИЕ. Если выбрать проект (B), как показано на рисунке, откроется страница, где вы можете сохранить проект в «Галерее» (Shelf). Для некоторых проектов доступна функция запуска печати модели с приложения Cubify. Дополнительная информация представлена на веб-сайте www.cubify.com.



ПРИМЕЧАНИЕ. Проекты без значка Cube не подходят для печати на принтере Cube.



ПРИМЕЧАНИЕ. Некоторые модели можно приобрести. Чтобы приобрести модель, выберите опцию [Добавить в корзину \(Add to cart\)](#). После завершения транзакции вы можете загрузить модель в «Галерею» (Shelf).

Вкладка «Магазин» (Shop)

Магазин разбит на несколько категорий. Выберите категорию в меню магазина, чтобы просмотреть доступные подкатегории. Это позволит вам быстрее найти проект нужного дизайна.

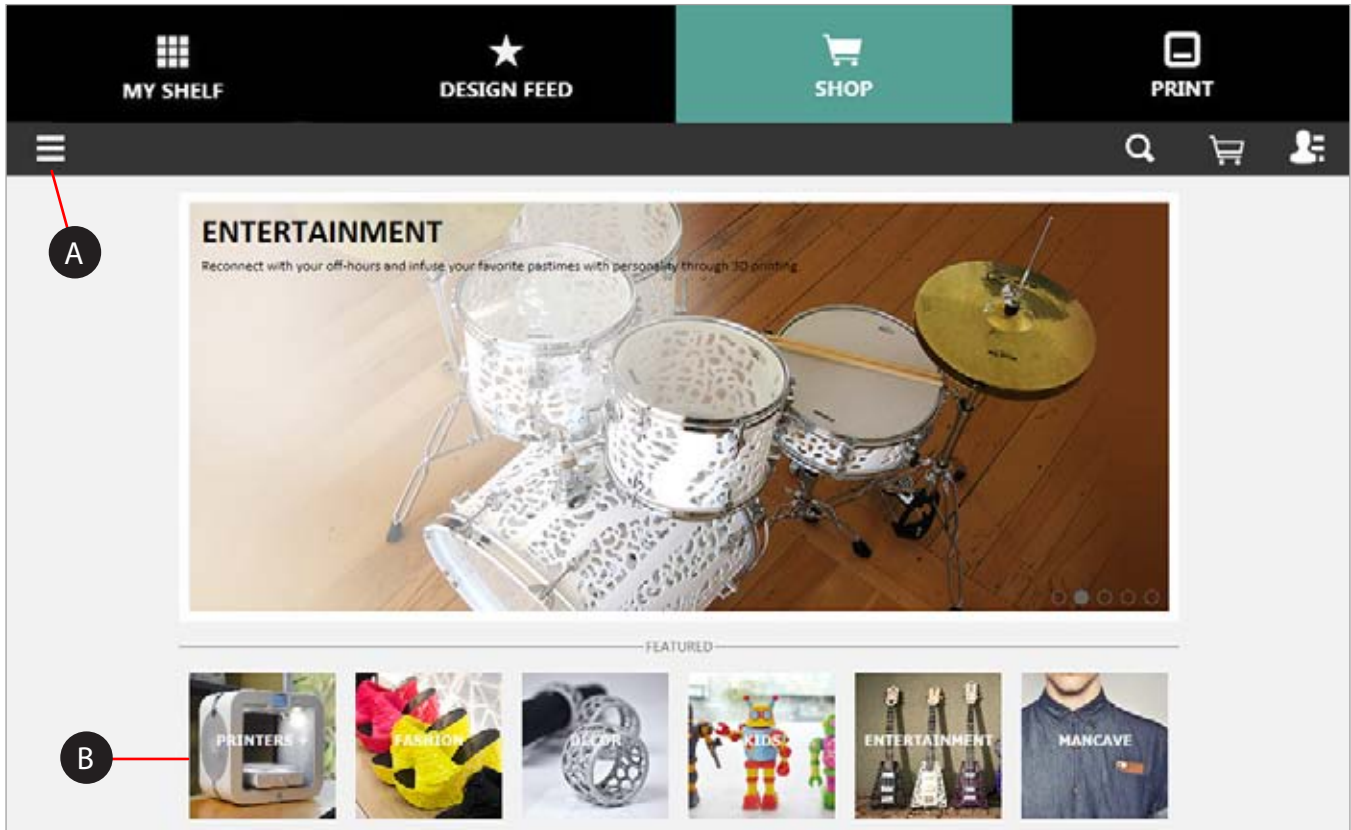

- A** **Выпадающий список «категория» (Category Dropdown)** Выберите категорию из выпадающего списка.
- B** **Список «Рекомендуемые» (Featured List)** Выберите категорию из списка.

Выберите категорию из выпадающего списка, чтобы сузить область поиска. Категории делятся на типы продуктов и коллекции.

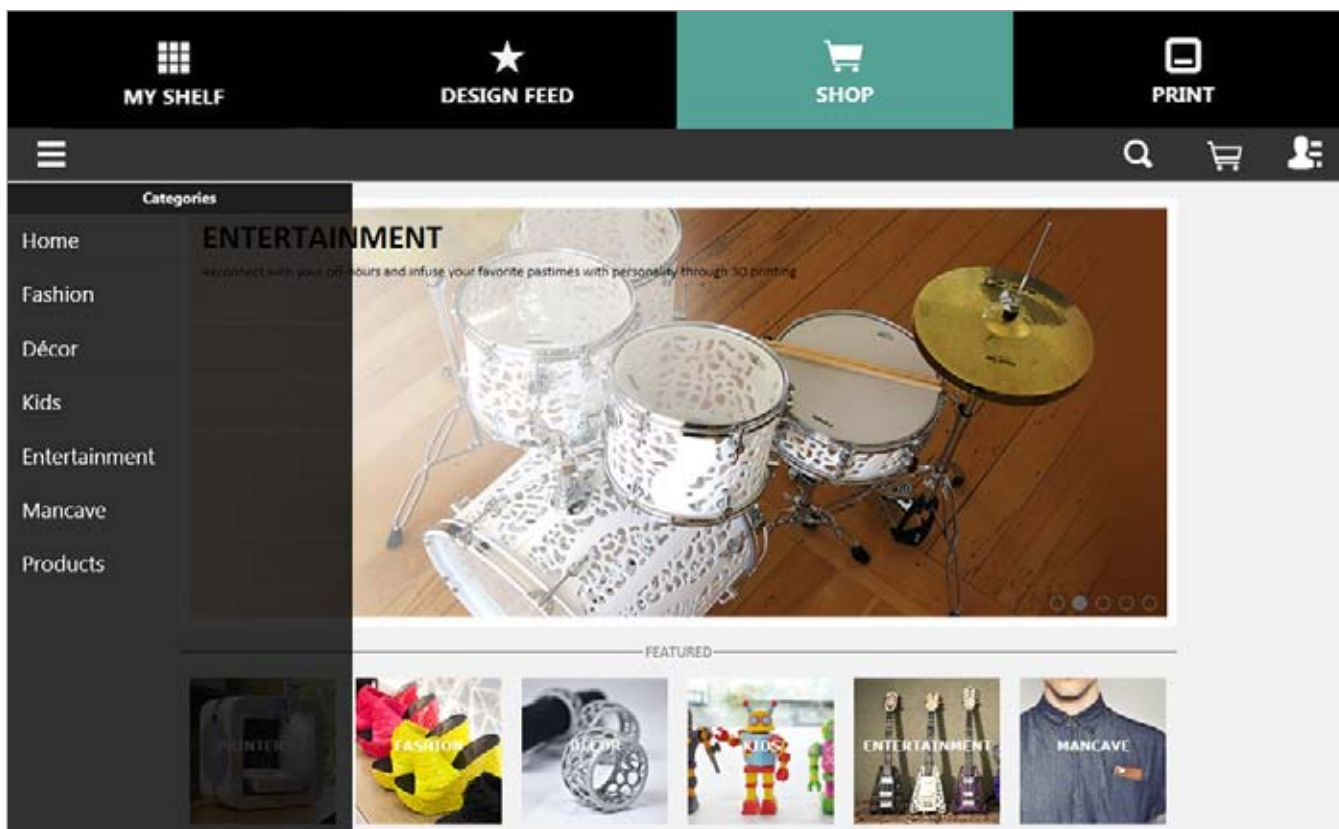

После выбора категории вы можете выбрать коллекцию или тип продукта.

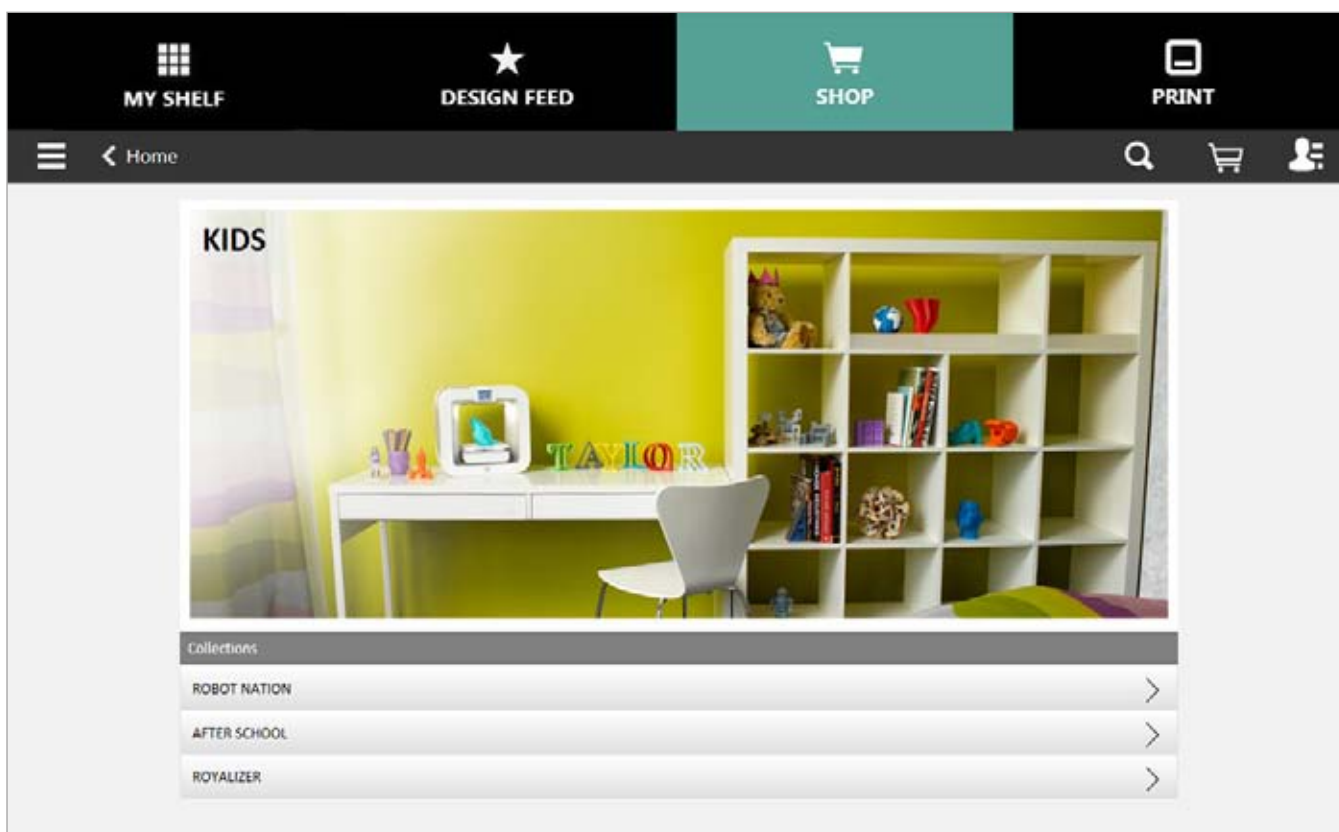

Выберите проект из коллекции.

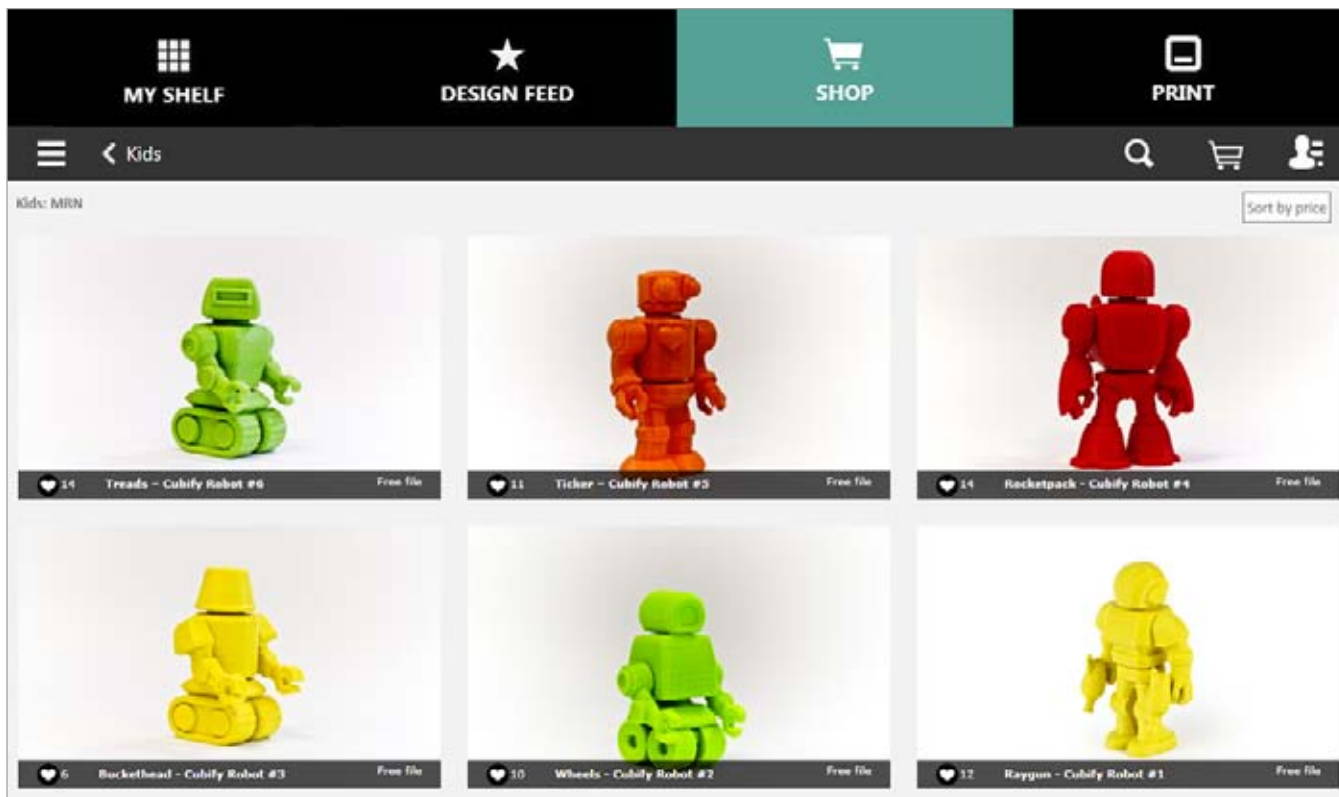

После выбора проекта вы можете посмотреть информацию о нем, приобрести проект, распечатать его (только бесплатные файлы) или добавить в галерею. Для некоторых моделей доступно несколько изображений. Просматривайте изображения с помощью кнопок навигации (A)*.

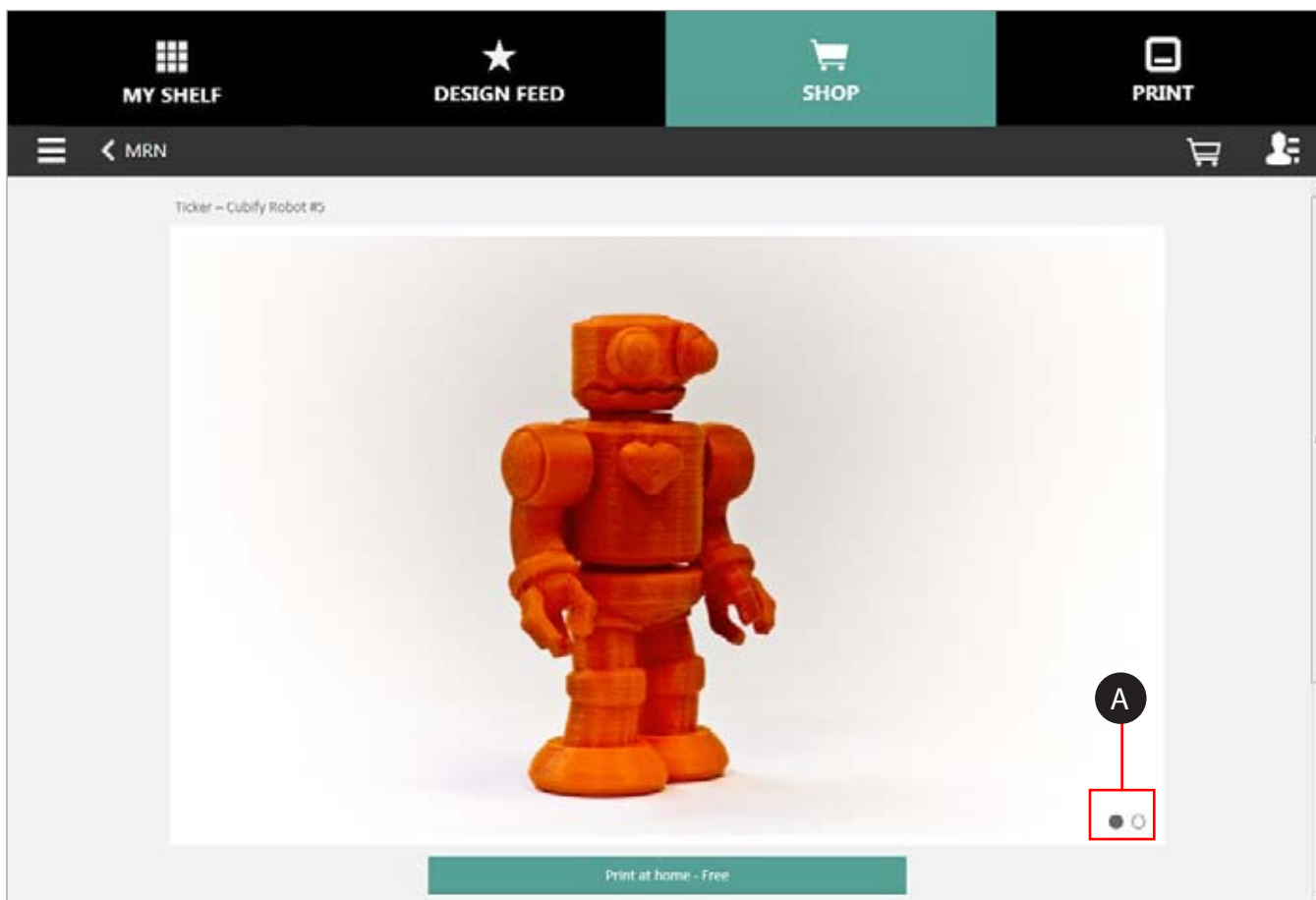

* Недоступно для мобильных приложений.

Вкладка «Моя галерея» (My Shelf)

«Моя галерея» (My Shelf) является персональным местом хранения и управления проектами на портале Cubify.com.

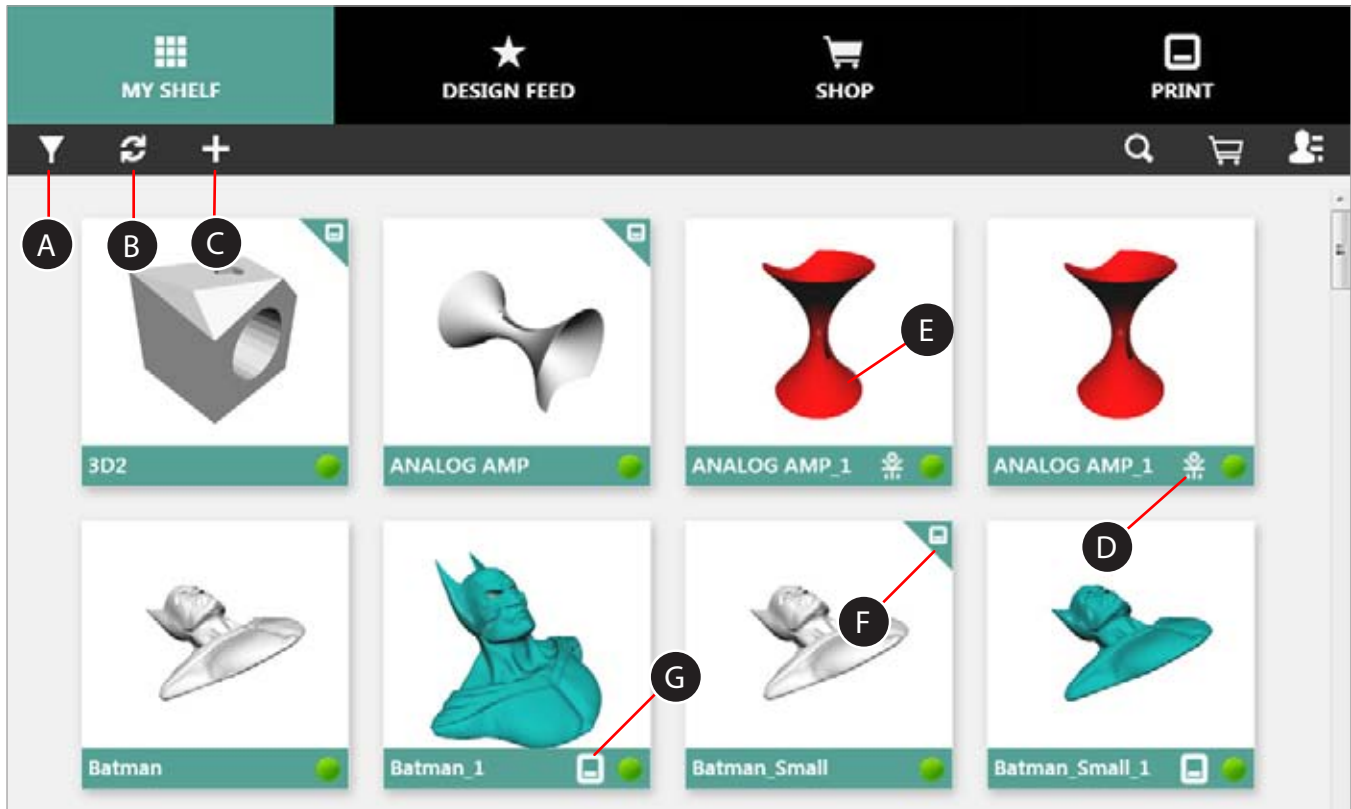

- Сортируйте элементы в разделе «Моя галерея» (My Shelf) по имени и дате. Вы также можете фильтровать файлы по их типу. 3D-файлы включают файлы .STL. Печатные файлы формата .cube3 уже оптимизированы и готовы для печати.
- A «Фильтр» (Filter)**
 - B «Обновить» * (Refresh*)**
 - C «Добавить файлы» * (Add Files*)** Вы можете добавить файлы в свою галерею.
 - D Значок EKO CYCLE** Значок EKO CYCLE обозначает файл EKO CYCLE Cube, готовый к печати.
 - E «Выбор проекта» (Item Selection)** Вы можете выбрать проект, который хотите напечатать.
 - F Файл Cube** Значок Cube обозначает обработанный, готовый к печати файл с расширением .cube3.
 - G Значок Cube** Значок Cube обозначает готовый к печати файл с расширением .cube3.

* Недоступно для мобильных приложений.

«Выбор проекта» (Item Selection)

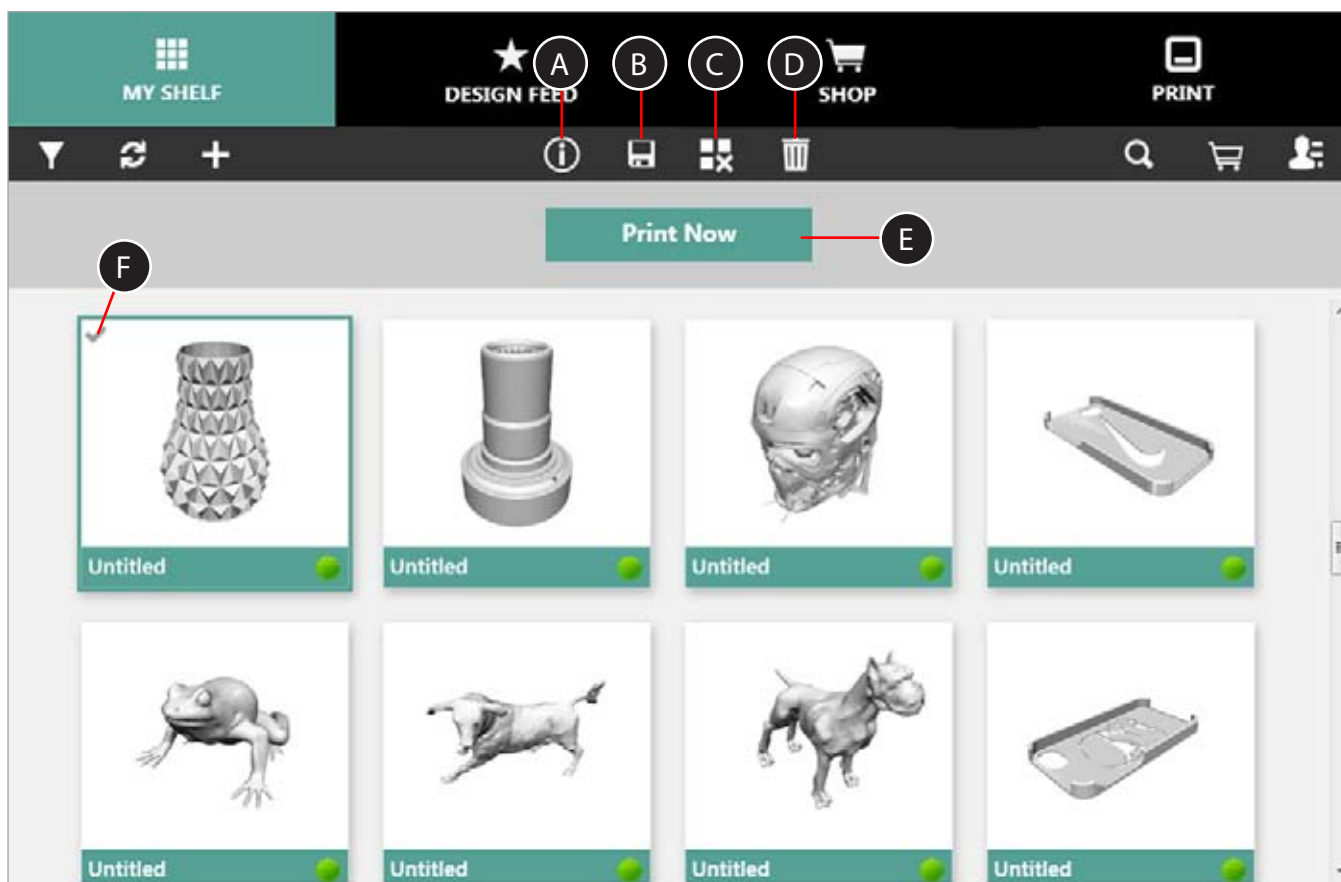

- A** «Информация» *
(Information*) Выберите кнопку информации, чтобы просмотреть информацию о выбранном проекте.
- B** «Сохранить» *
(Save*) Сохраните проект на запоминающее устройство.
- C** «Снять выделение» *
(Deselect*) Снимите выделение с выбранных проектов.
- D** «Убрать» *
(Remove*) Удалите проект из раздела «Моя галерея» (My Shelf).
- E** «Печатать сейчас» *
(Print Now) Выберите «Печатать сейчас» (Print Now), чтобы приготовить проект к печати.
- F** «Выбранное» *
(Selected) Флажок указывает, что проект был выбран.

* Недоступно для мобильных приложений.

Вкладка «Печать» (Print)

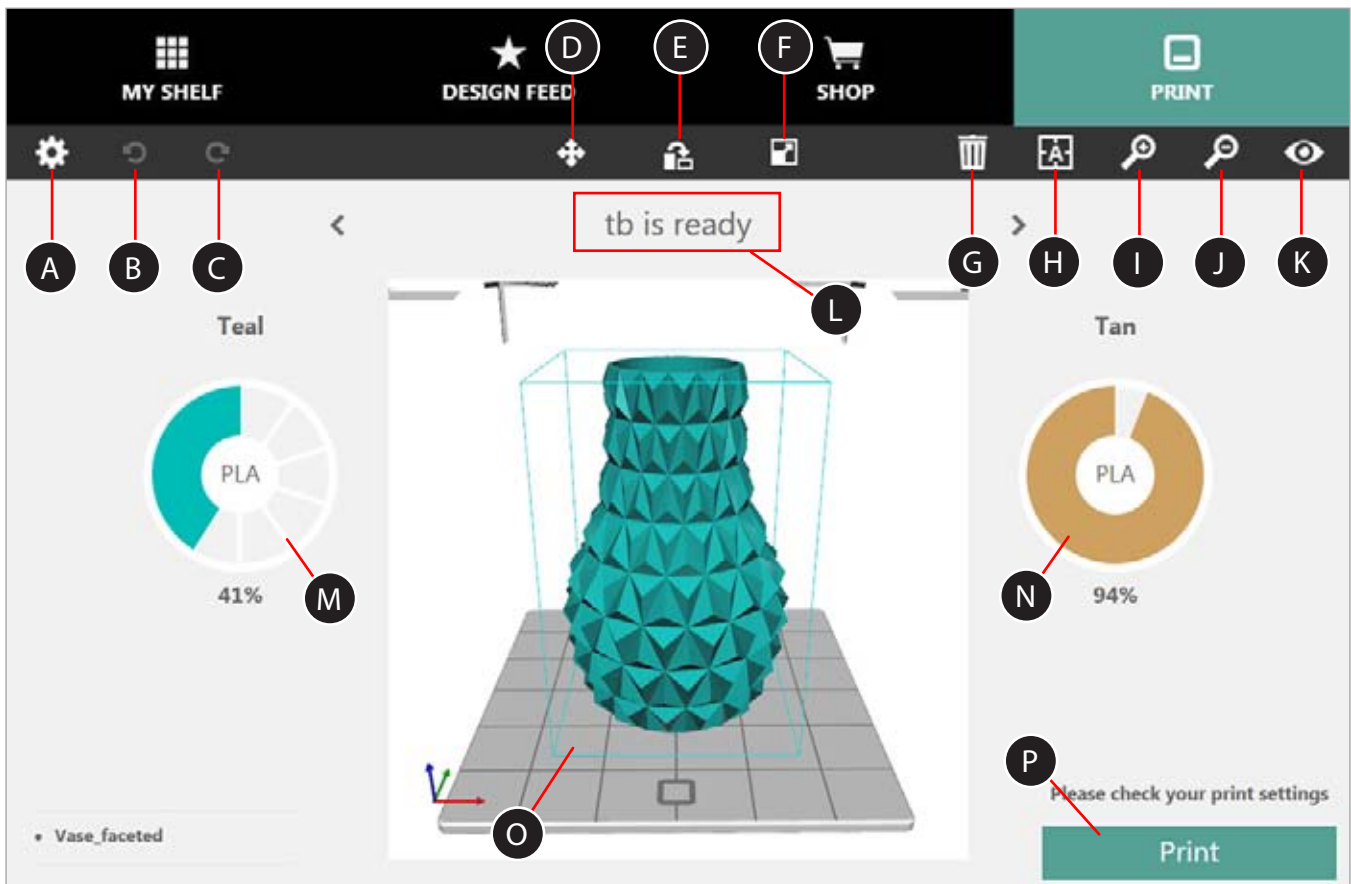

- | | | | | |
|----------|---|--|--|--|
| A | «Настройки» (Settings) | Изменяйте настройки печати и просматривайте информацию о принтере | | |
| B | «Отменить действие» * (Undo*) | Отмените последнее действие. | | |
| C | «Повторить» * (Redo*) | Повторите последнее действие. | | |
| D | «Переместить» * (Move*) | Сдвинуть модель на печатной площадке | | |
| E | «Повернуть» * (Rotate*) | Повернуть модель на печатной площадке | | |
| F | «Масштабировать» * (Scale*) | Масштабируйте модель. | | |
| G | «Удалить модель» * (Remove Model*) | Удалите модель. | | |
| H | «Расположить модель по центру» * (Center Model*) | Расположить модель по центру печатной площадки | | |
| I | «Увеличить» * (Zoom in*) | Увеличьте модель. | | |
| J | «Уменьшить» * (Zoom out*) | Уменьшите модель. | | |
| K | Изменить точку просмотра (Change Views) | Измените точку просмотра модели. | | |
| L | Имя принтера | Имя принтера, подключенного к вашей сети. Если принтер не подключен к беспроводной сети, тогда он находится «оффлайн». | | |
| M | «Левый картридж» (Left Cartridge) | Изменить цвет левого картриджа и тип материала принтера, не подключенного к сети. | | |
| N | «Правый картридж» (Right Cartridge) | Изменить цвет левого картриджа и тип материала принтера, не подключенного к сети. | | |
| O | Печатная площадка | Вид печатной площадки принтера | | |
| P | «Печать» (Print) | Передача файла для печати с помощью беспроводного подключения к сети. | | |

* Недоступно для мобильных приложений.

«НАСТРОЙКИ» (SETTINGS)

Выберите «Настройки» (Settings), чтобы изменить настройки принтера или просмотреть информацию о Cube.

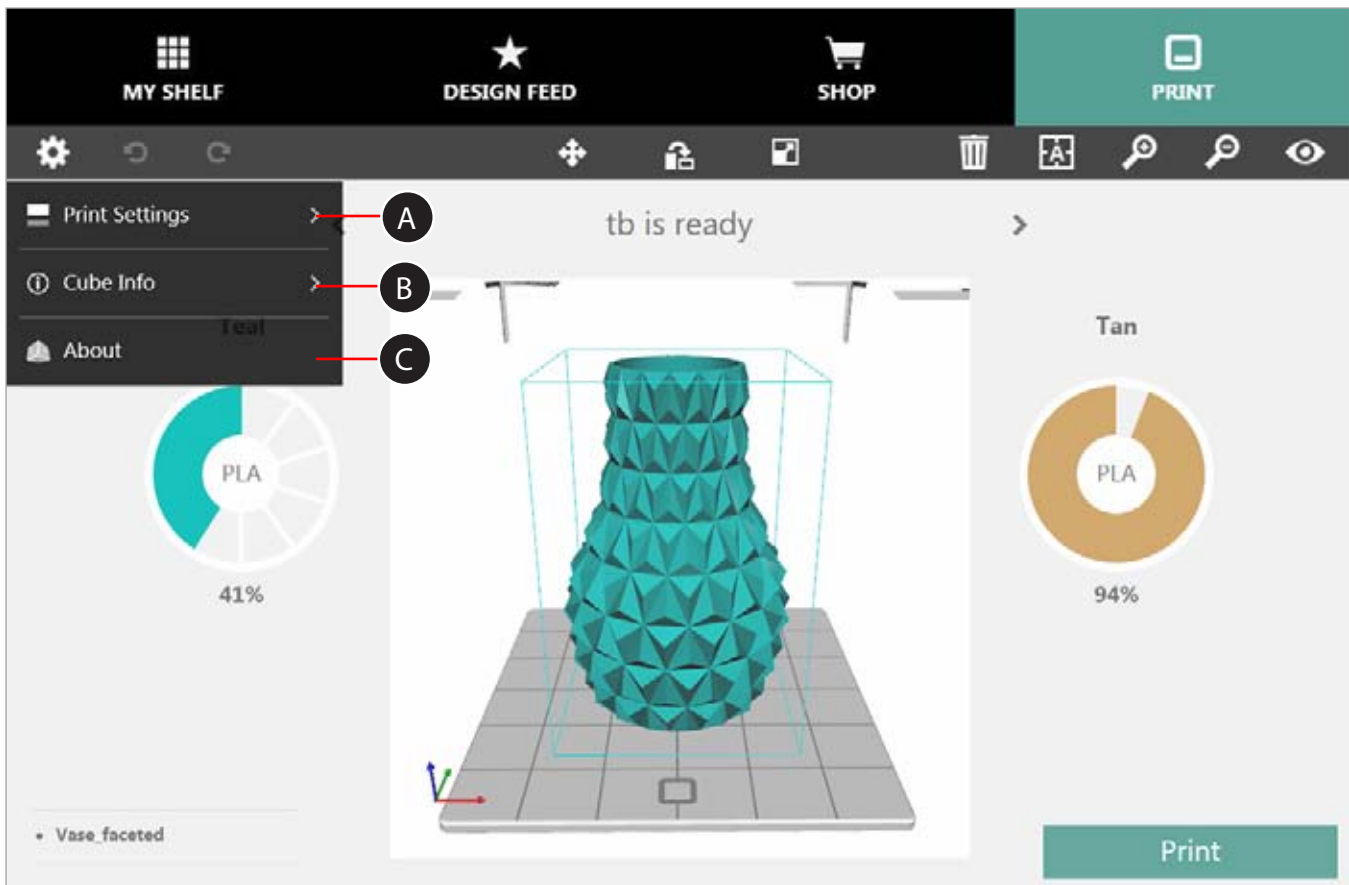

- A** **Настройки печати (Print Settings)** Вы можете выбрать варианты «Настраиваемый» (Custom), «Стандартный» (Standard), «Улучшенный» (Premium) и «Черновой» (Draft).
- B** **Информация о принтере Cube (Cube Info)** Обновляйте встроенное ПО вашего принтера и просматривайте системную информацию.
- C** **О продукте** Просматривайте версию программного обеспечения.

НАСТРОЙКИ ПЕЧАТИ (PRINT SETTINGS)

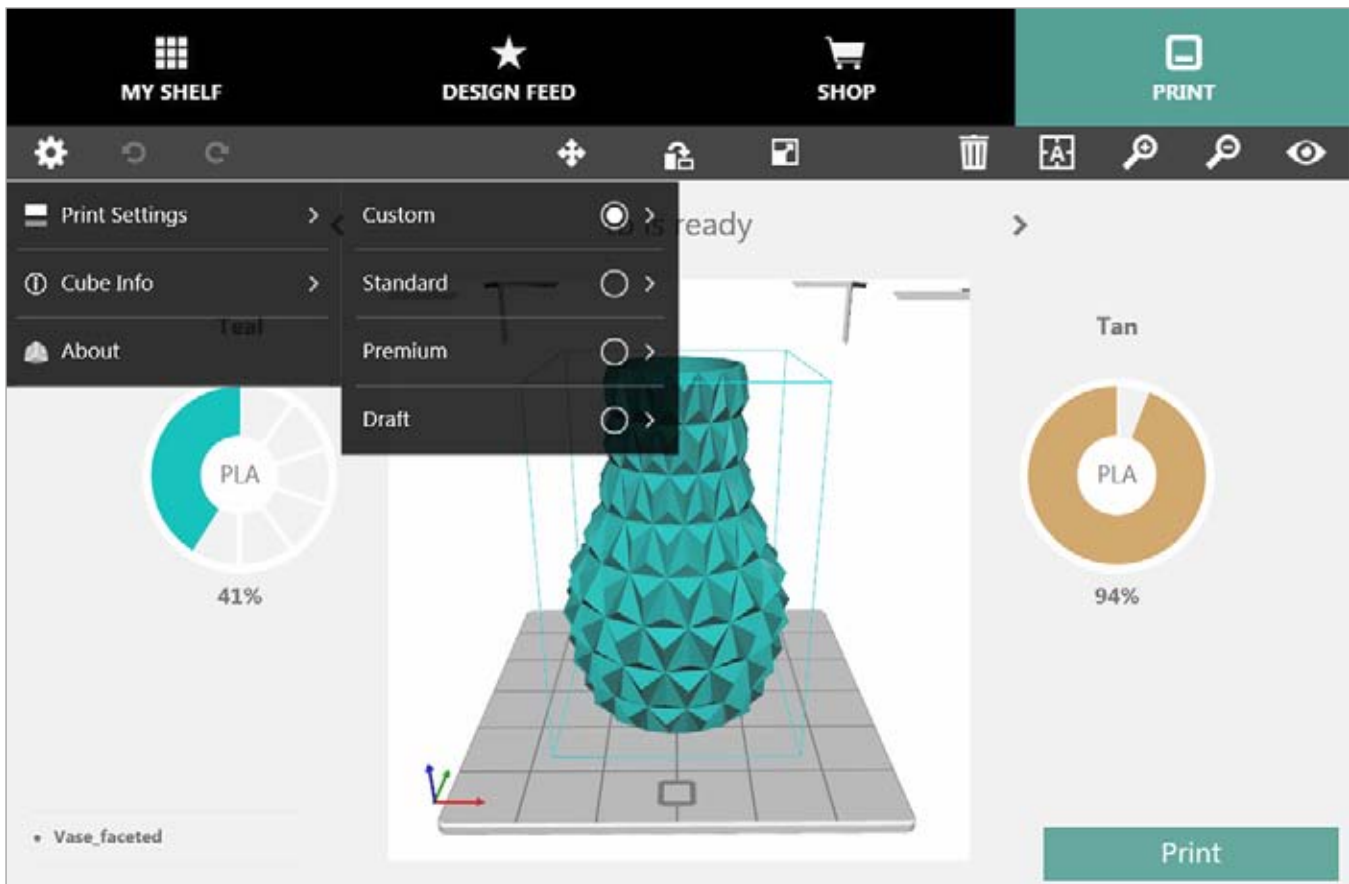

«Настройки печати» (Print Settings) позволяют настроить параметры печати и интегрировать их в файл печати. Вам доступно четыре (4) типа параметров печати.

- «**Настраиваемая**» (Custom): Позволяет настроить толщину слоя, плотность и шаблон заливки. Вы также можете включить или отключить опоры и подложки.
- «**Стандартная**» (Standard): печать прочных моделей без мелких деталей.
- «**Улучшенная**» (Premium): печать прочных моделей с мелкими деталями.
- «**Черновая**» (Draft): печать непрочных моделей без мелких деталей.

«Слои» (Layers)

- 0,070 мм
 - 0,200 мм
- Высококачественная печать.
Сокращенное время печати.

«Плотность» (Density)

- «Полый» (Hollow)
 - «Прочный» (Strong)
 - «Практически твердый» (Almost Solid)
- Сокращенное время печати и минимальное использование материала.
Более прочная модель.
Высокий уровень использования материала и печать практически твердых моделей.

«Шаблон заливки» (Fill Pattern)

- «В форме сот» (Honeycomb)
 - «Ромбовидный» (Diamonds)
 - «Линии» (Lines)
- Используется для печати прочных деталей.
Для печати общего использования.
Сокращенное время печати.

«Поддержка» (Supports)

- Опоры — поддерживающие элементы, которые автоматически печатаются под моделью.

Подложки

- Подложки печатаются во время создания первых слоев модели. Эти элементы обеспечивают приклеивание модели к печатной площадке.

Настройки печати: настраиваемая печать

Выберите «Настраиваемый» (Custom), чтобы просмотреть текущие настройки принтера. Вы можете отрегулировать настройки под свои нужды, выбрав категорию и нажимая на стрелки, чтобы расширить свои возможности.

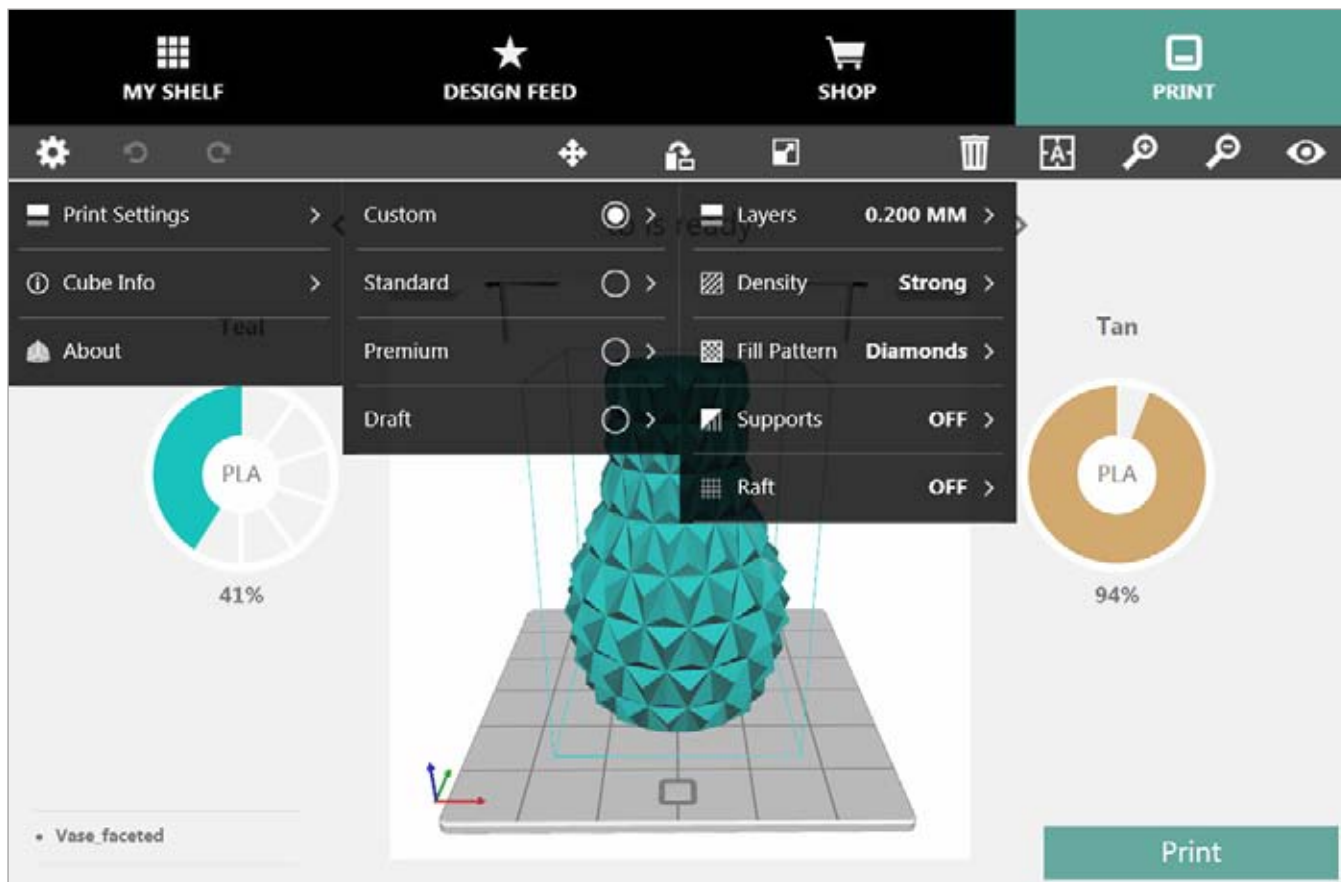

«Слои» (Layers):	<ul style="list-style-type: none">• 0,070 мм• 0,200 мм
«Плотность» (Density):	<ul style="list-style-type: none">• «Полый» (Hollow)• «Прочный» (Strong)• «Практически твердый» (Almost Solid)
«Шаблон заливки» (Fill Pattern):	<ul style="list-style-type: none">• «В форме сот» (Honeycomb)• «Ромбовидный» (Diamonds)• «Линии» (Lines)
«Поддержка» (Supports):	<ul style="list-style-type: none">• «Вкл.» (On)• «Выкл.» (Off)
«Подложки» (Rafts):	<ul style="list-style-type: none">• «Вкл.» (On)• «Выкл.» (Off)

Настройки печати: стандартная печать

Выберите «Стандартный» (Standard), чтобы напечатать прочные модели, не требующие высокой детализации.

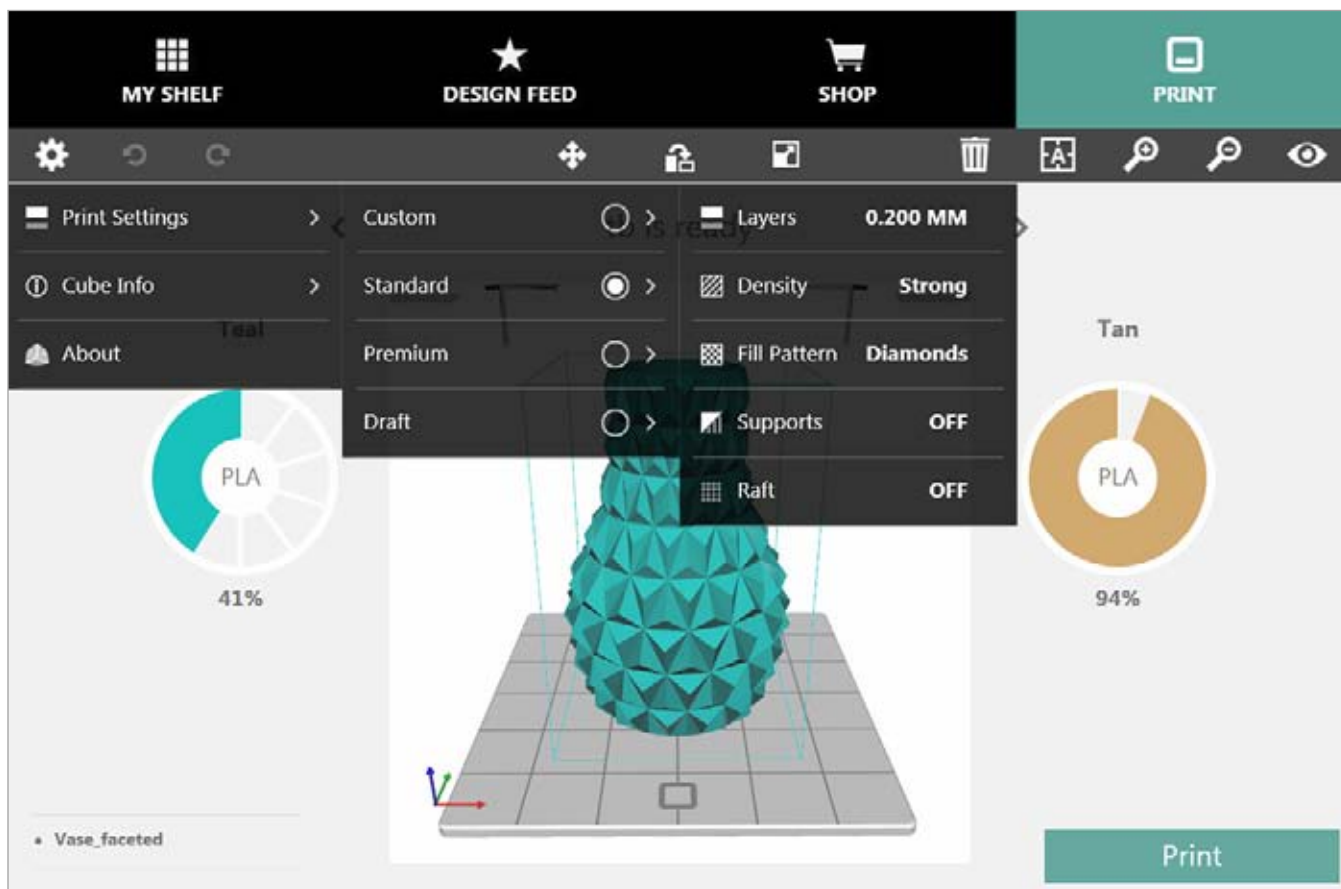

«Слой» (Layers):	0,200 мм
«Плотность» (Density):	«Прочный» (Strong)
«Шаблон заливки» (Fill Pattern):	«Ромбовидный» (Diamonds)
«Поддержка» (Supports):	«Выкл.» (Off)
«Подложки» (Rafts):	«Выкл.» (Off)

Настройки печати: улучшенная печать

Выберите «Улучшенный» (Premium), чтобы напечатать прочные модели с мелкими деталями.

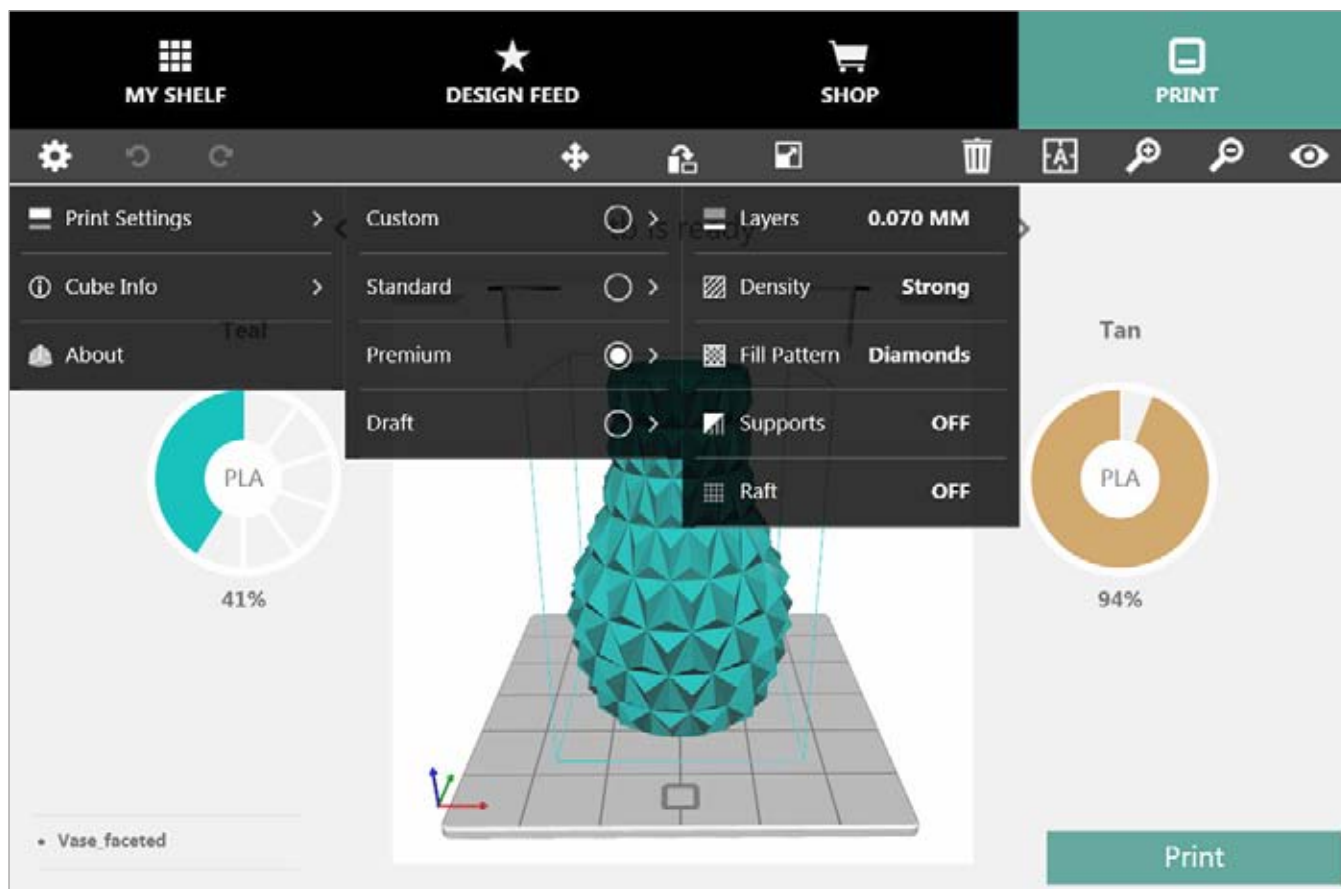

«Слои» (Layers):	0,070 мм
«Плотность» (Density):	«Прочный» (Strong)
«Шаблон заливки» (Fill Pattern):	«Ромбовидный» (Diamonds)
«Поддержка» (Supports):	«Выкл.» (Off)
«Подложки» (Rafts):	«Выкл.» (Off)

Настройки печати: черновая печать

Выберите «Черновой» (Draft), чтобы распечатать модели, не требующие прочности или высокой детализации.

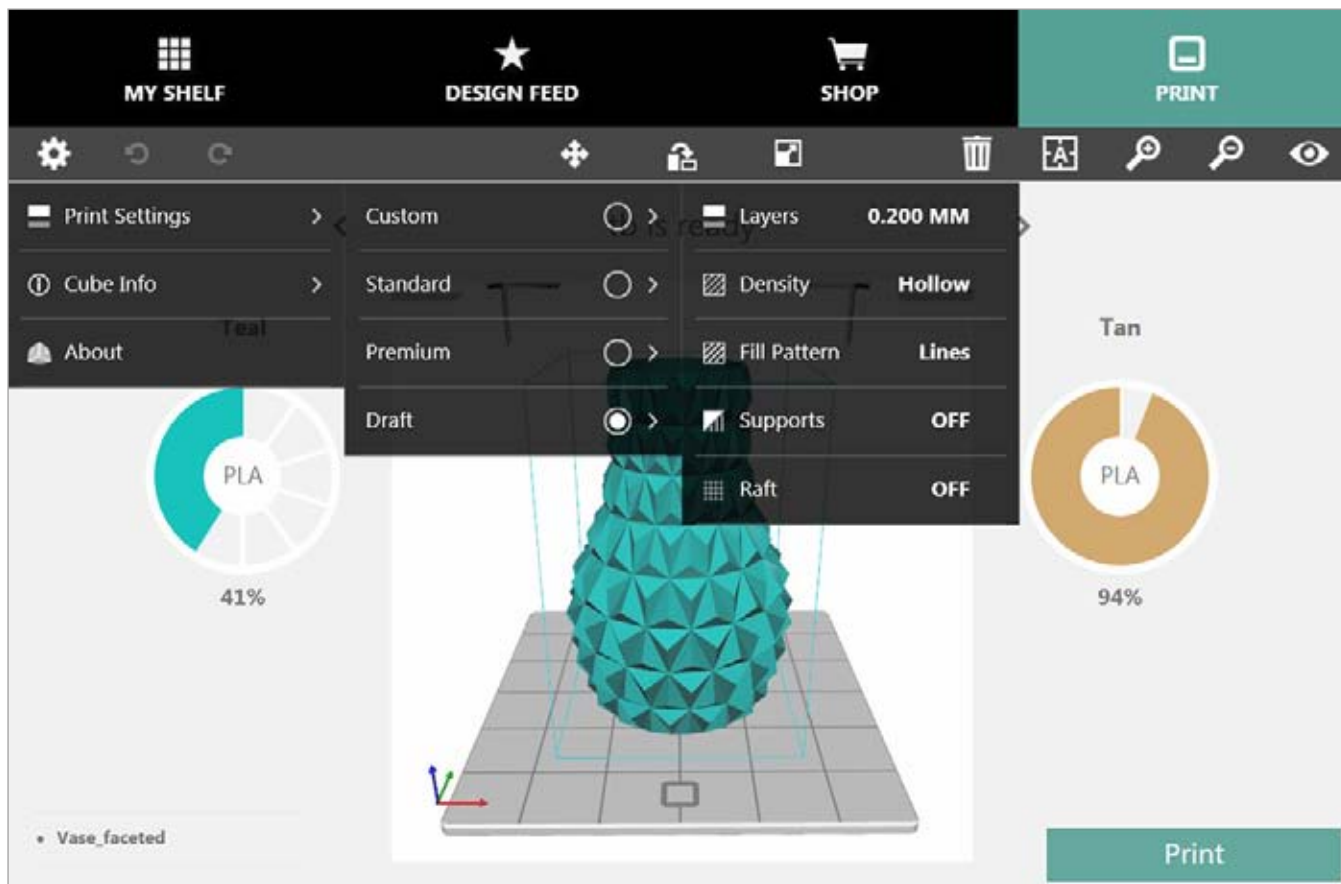

«Слой» (Layers):	0,200 мм
«Плотность» (Density):	«Полый» (Hollow)
«Шаблон заливки» (Fill Pattern):	«Линии» (Lines)
«Поддержка» (Supports):	«Выкл.» (Off)
«Подложки» (Rafts):	«Выкл.» (Off)

Информация о принтере Cube (Cube Info)

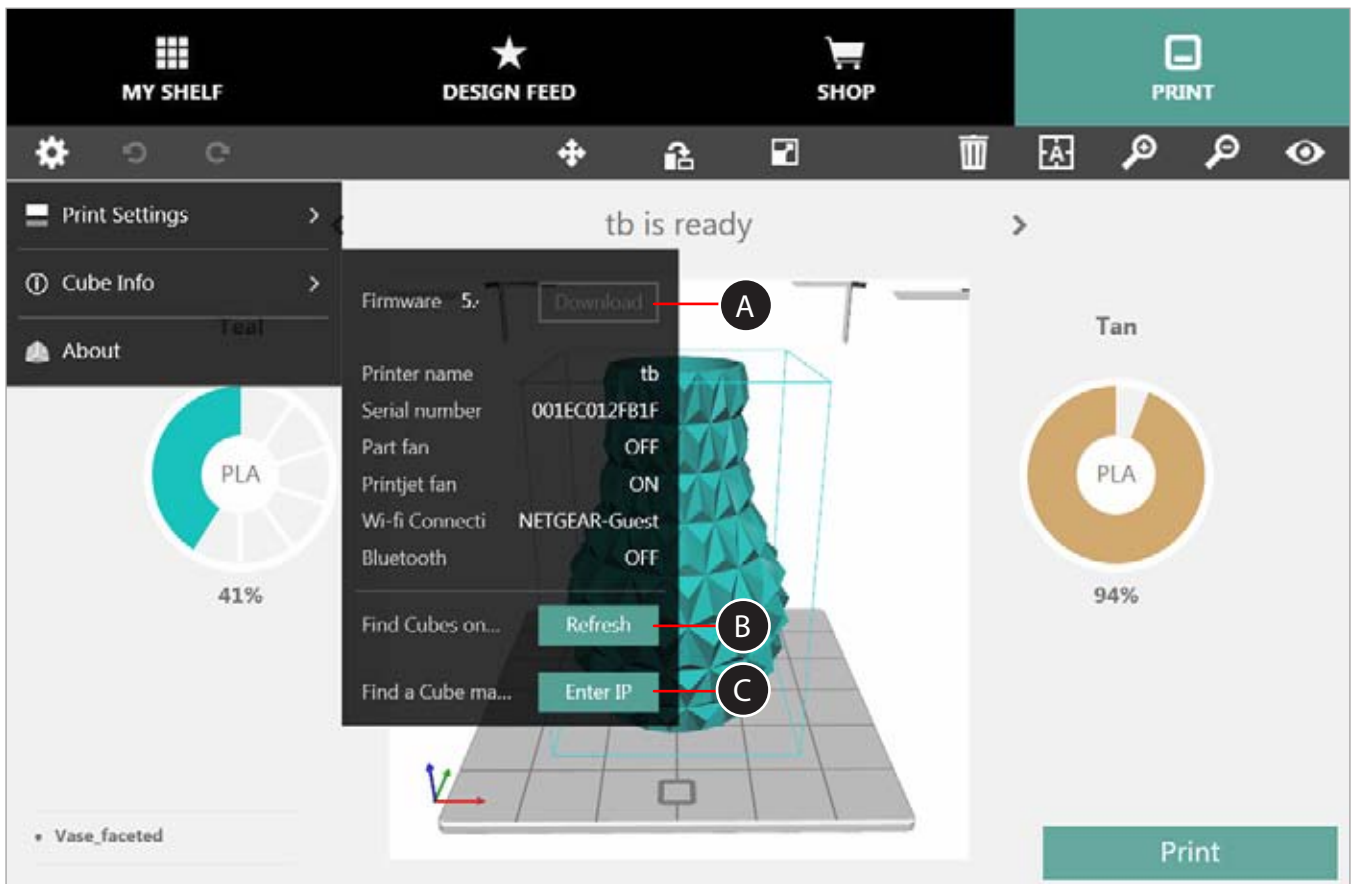

- A Загрузка** Если для вашего подключенного принтера доступно обновление, выберите **Загрузить (Download)**.
- B «Обновить» (Refresh)** Найти другие принтеры в сети
- C «Введите IP-адрес» (Enter IP)** Найти принтер вручную, введя IP-адрес

О продукте

Выберите «О продукте» (About), чтобы посмотреть текущую версию программного обеспечения.

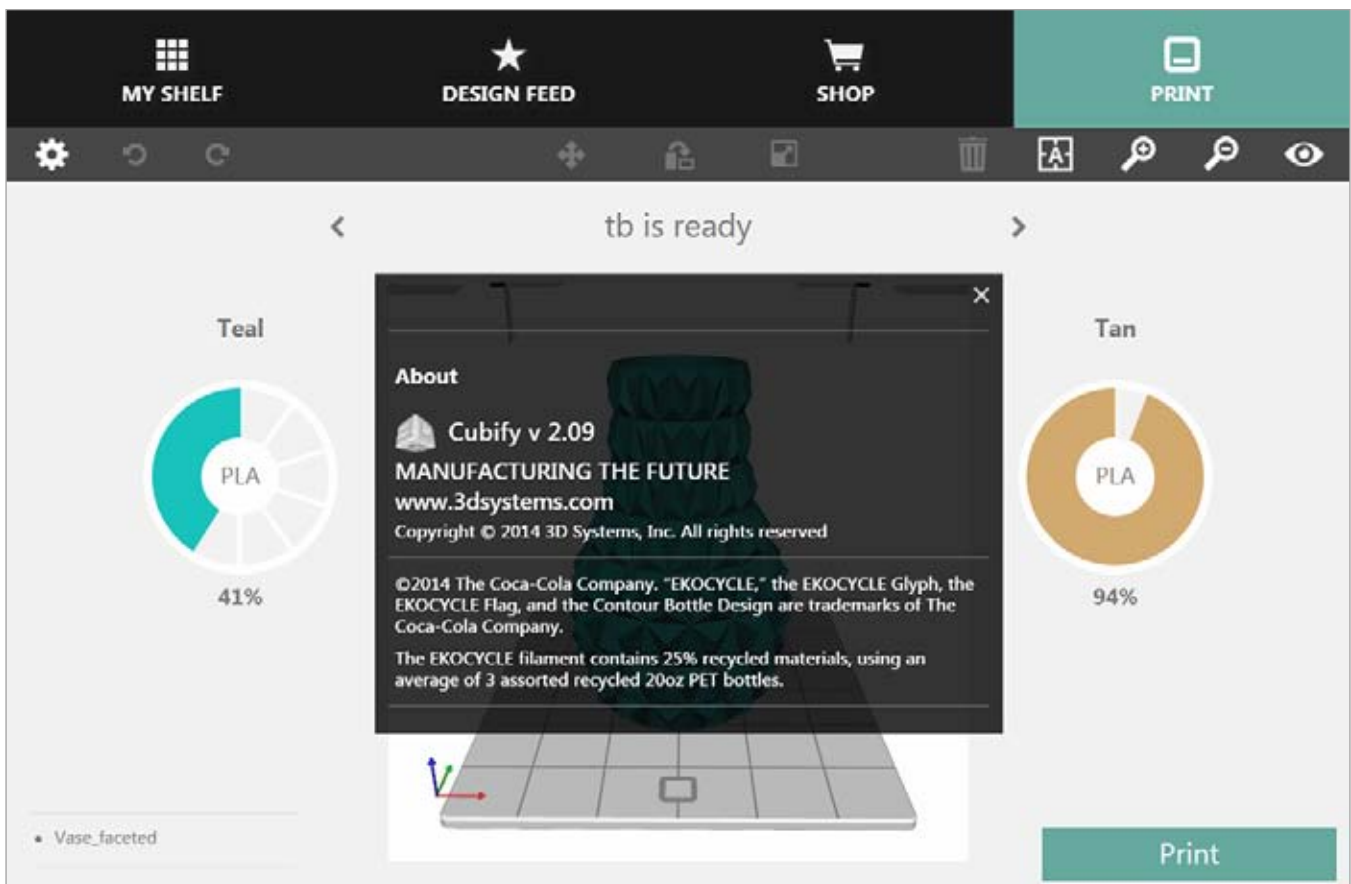
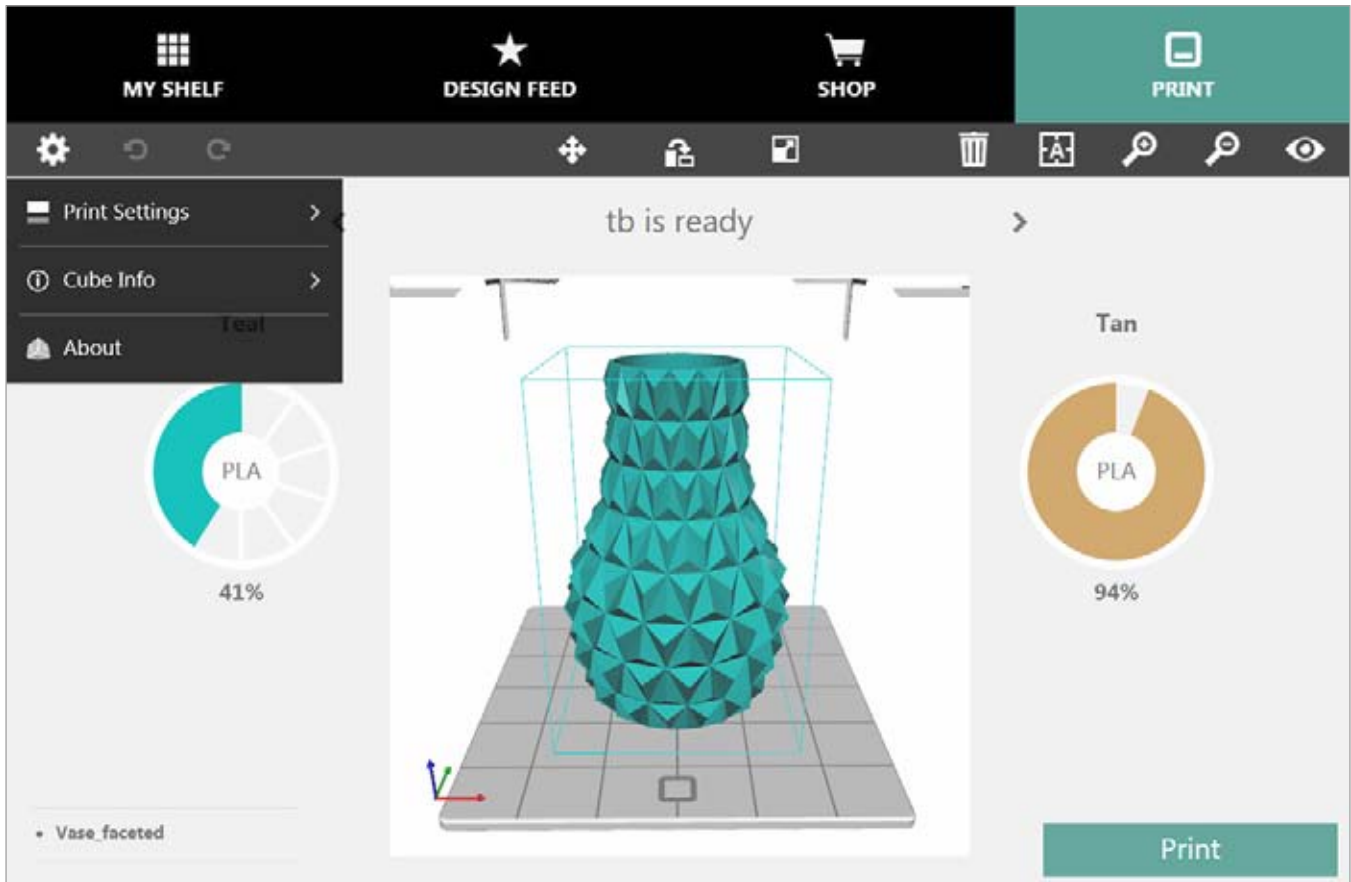

Установка связи Cubify с вашим принтером

Для беспроводной передачи печатных файлов и для просмотра свойств принтера он должен быть подключен к той же беспроводной сети, что и ваш компьютер или мобильное устройство.

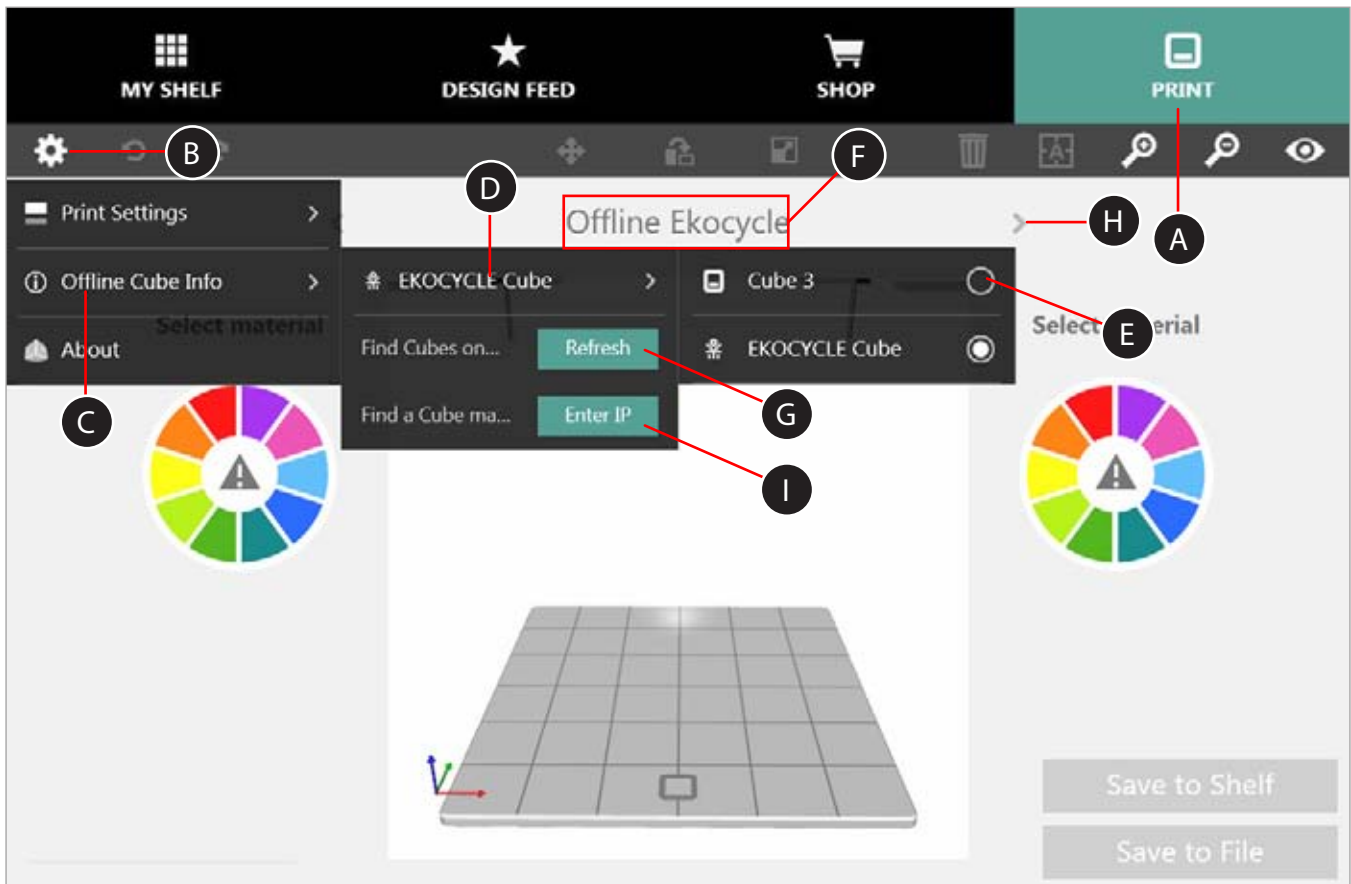

1. Выберите вкладку **ПЕЧАТЬ (PRINT)** (A).
2. Выберите **Настройки (Settings)** (B).
3. Из всплывающего меню выберите **Информация об оффлайн-принтере (Offline Cube Info)** (C).
4. Если принтер не указан (D), выберите **EKOCYCLE Cube**. Если в качестве принтера (D) указан Cube 3, перейдите к пункту 6.
5. Выберите **Cube 3**.
6. Если имя вашего принтера не отображается в поле «Имя принтера» (Printer Name) (F), во всплывающем меню выберите **Обновить (Refresh)** (G).



ПРИМЕЧАНИЕ. Имя принтера должно появиться в поле «Имя принтера» (Printer name) (F). Если к одной беспроводной сети подключено несколько принтеров, используйте стрелки (H), чтобы выбрать имя нужного принтера.

7. Как только имя принтера появилось (F), это означает, что принтер подключен.

Установка связи Cubify с вашим принтером вручную

1. Выберите вкладку **ПЕЧАТЬ (PRINT)** (A).
2. Выберите **Настройки (Settings)** (B).
3. Во всплывающем меню нажмите **Информация об оффлайн-принтере (Offline Cube Info)** (C).
4. Если принтер не указан (D), выберите **EKOCYCLE Cube**. Если в качестве принтера (D) указан Cube 3, перейдите к пункту 6.
5. Выберите **Cube 3** (E).
6. Если имя вашего принтера не появилось в поле «Имя принтера» (Printer Name) (F), из всплывающего меню выберите **«Введите IP-адрес» (Enter IP)** (I).
7. Введите IP-адрес вашего принтера и нажмите **Добавить (Add)**. Должно появиться имя принтера (F).



ПРИМЕЧАНИЕ. Чтобы узнать IP-адрес вашего принтера, откройте окно «Сеть» (Network) на сенсорном экране и выберите WIFI. Если принтер подключен к вашей сети, на экране отобразится его IP-адрес.

Окраска модели

Изменить цвет модели очень просто. Выберите цветовой круг и перетащите цвет на модель, которую хотите окрасить. Для моделей из нескольких деталей выберите цвет и перетащите его на ту деталь, которую хотите окрасить.

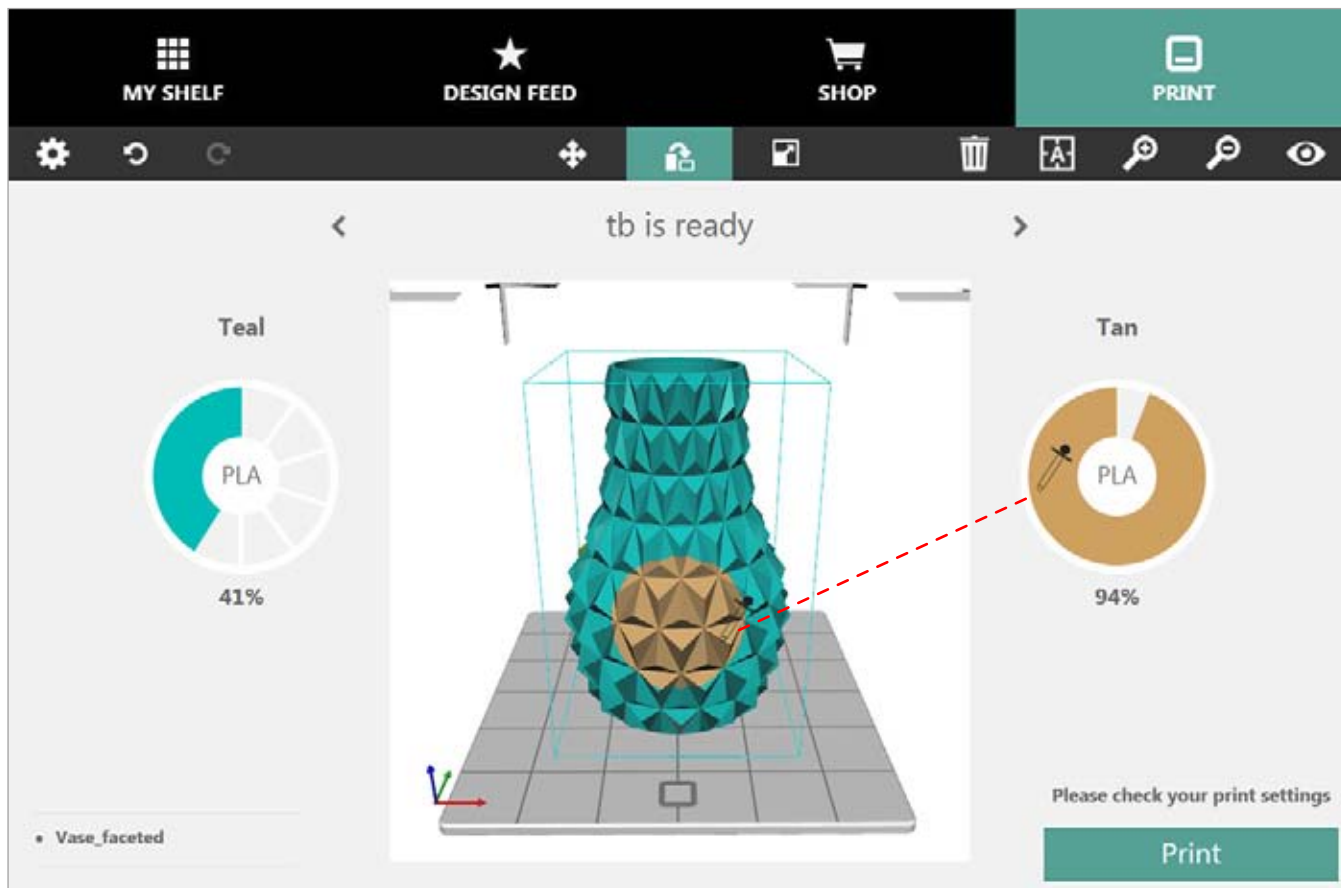

В мобильном приложении нажмите и удерживайте цветовой круг, затем перетащите его на модель, которую хотите окрасить. Для моделей из нескольких деталей нажмите и, удерживая, перетащите цветовой круг на ту деталь, которую хотите окрасить.

Инструмент перемещения (Move Tool)

«Инструмент перемещения»* (Move Tool) позволяет расположить модель на печатной площадке. Эта функция особенно полезна при печати нескольких моделей.

Чтобы переместить модель, выберите ее, затем выберите **инструмент Перемещение (Move tool)**. Вы можете свободно перемещать модель, выбрав и перетаскивая ее по печатной площадке, или нажать значок стрелки в разделе «Перемещение по осям» (Free Move) на панели инструментов перемещения. Чтобы выполнить точное перемещение, введите значение перемещения в поле «Точное перемещение» (Exact Move), указав значение по оси X или по оси Y и нажав кнопку «Переместить» (Move).

После завершения перемещения закройте панель инструментов перемещения и нажмите кнопку «Перемещение» (Move), чтобы выйти из режима перемещения.

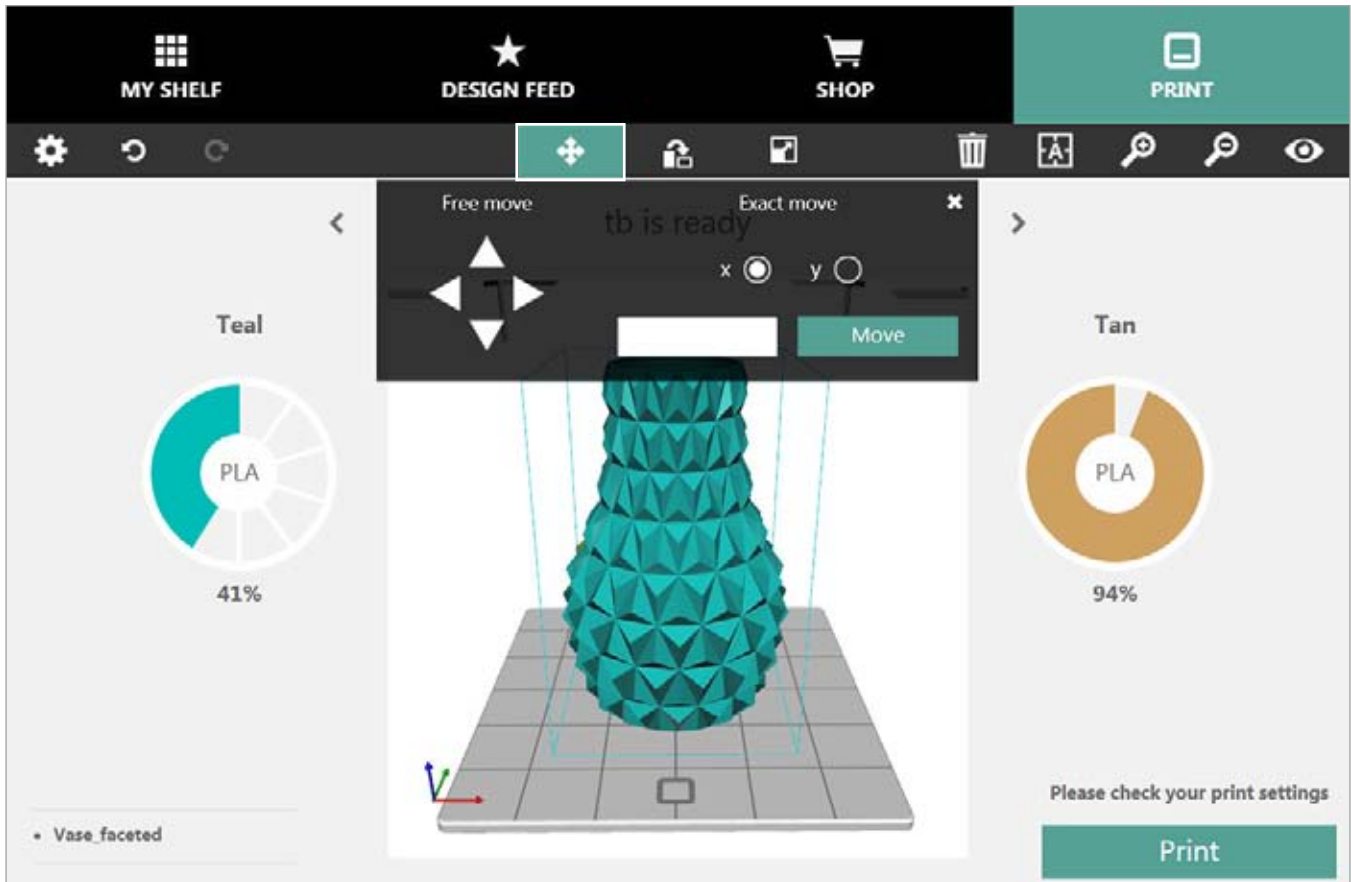

* Недоступно для мобильных приложений.

Инструмент вращения (Rotate Tool)

Чтобы повернуть модель на печатной площадке, выберите ее, затем выберите **инструмент Вращение*** (Rotate tool). Чтобы воспользоваться функцией «Свободное вращение» (Free rotate), выберите ось X, Y или Z, затем нажмите на стрелки «Вправо» или «Влево». Вы также можете развернуть модель, выбрав ось и указав значение в поле «Точное вращение» (Exact Rotate). Нажмите «Вращение» (Rotate), чтобы развернуть модель на установленное значение.

После завершения вращения закройте панель инструментов вращения и нажмите кнопку «Вращение» (Rotate), чтобы выйти из режима вращения.

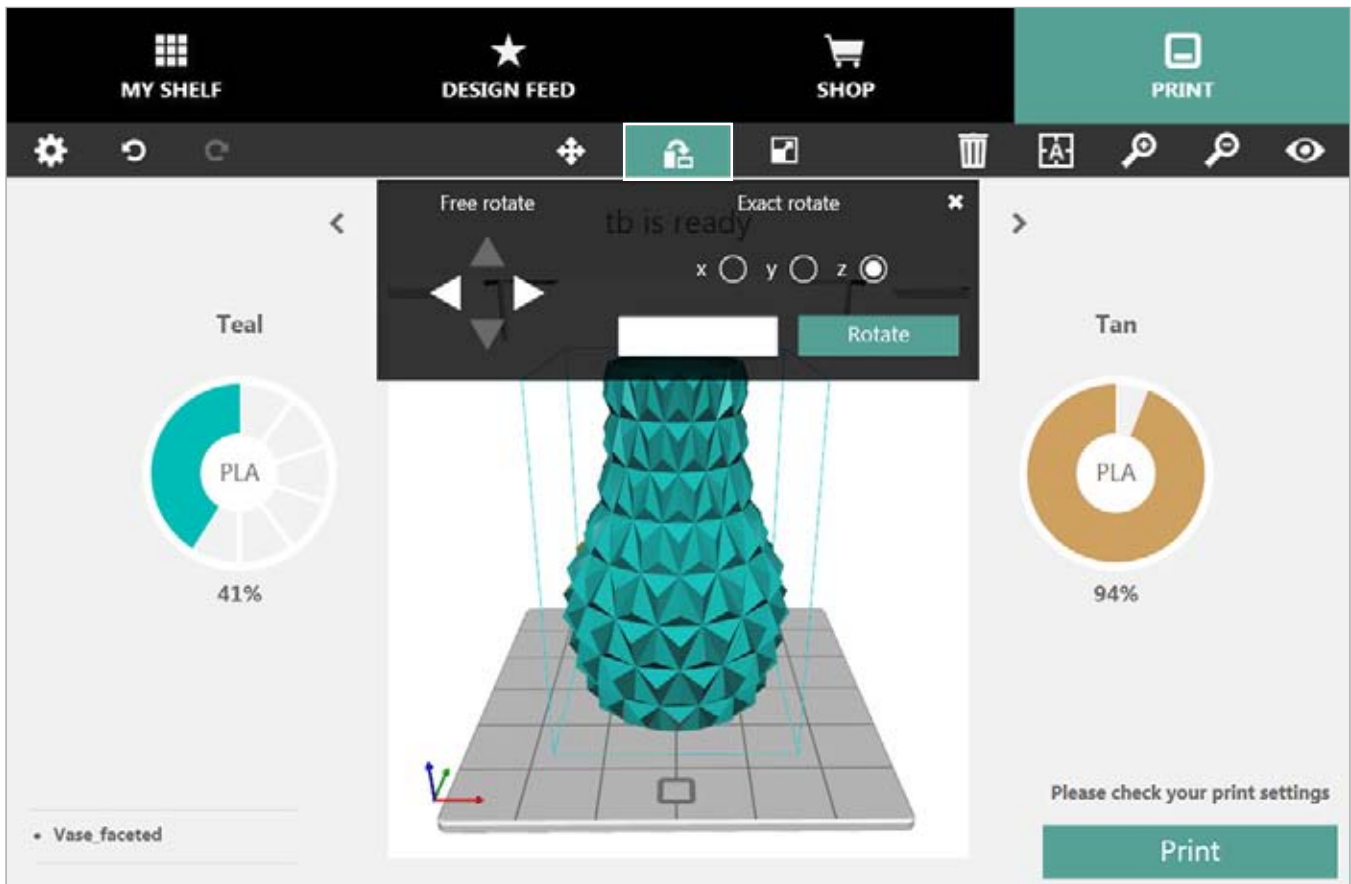

* Недоступно для мобильных приложений.

Инструмент масштабирования (Scale Tool)

С помощью инструмента «Масштабирование»* (Scale Tool) вы можете увеличивать и уменьшать модель на печатной площадке. Чтобы изменить масштаб модели, выберите ее, затем выберите **инструмент Масштабирование (Scale tool)**. Для «Свободного масштабирования» (Free scale) выберите стрелку «Вверх», чтобы увеличить размер, и стрелку «Вниз», чтобы уменьшить размер. Вы также можете указать процентное значение масштабирования в поле «Точное масштабирование» (Exact Scale). Значение 50 уменьшит модель до половины от текущего размера. Значение 200 увеличит модель вдвое. Значение 100 не повлияет на размер модели.

После завершения масштабирования закройте панель инструментов масштабирования и нажмите кнопку «Масштабирование» (Scale), чтобы выйти из режима масштабирования.

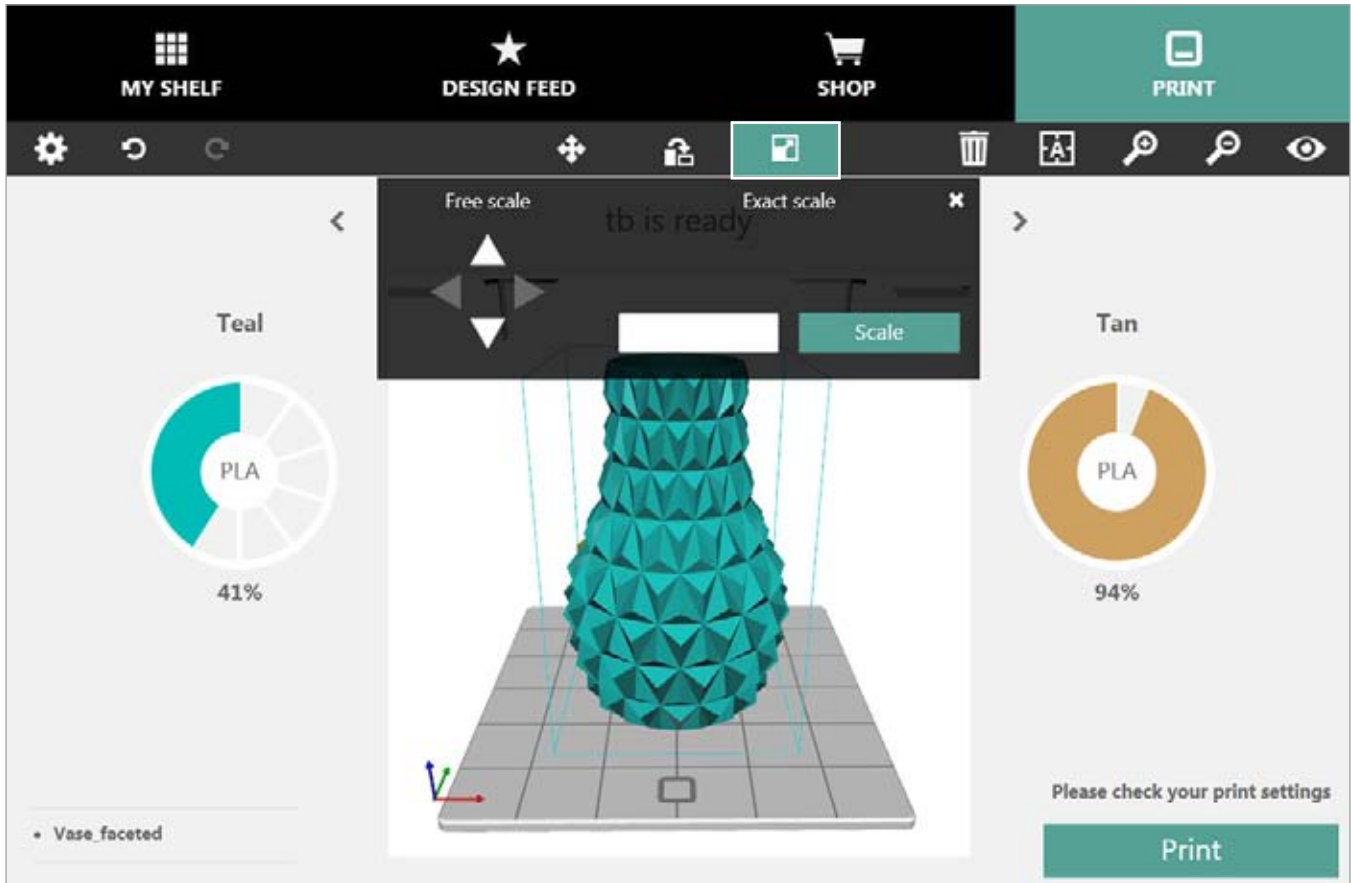

* Недоступно для мобильных приложений.

Инструмент удаления модели (Remove Model Tool)

Чтобы удалить модель с печатной площадки, нажмите кнопку [Удаление модели*](#) (Remove Model). Выберите [Да \(Yes\)](#), чтобы подтвердить это действие. Вы можете снова найти удаленную модель, открыв раздел [Моя галерея \(My Shelf\)](#).

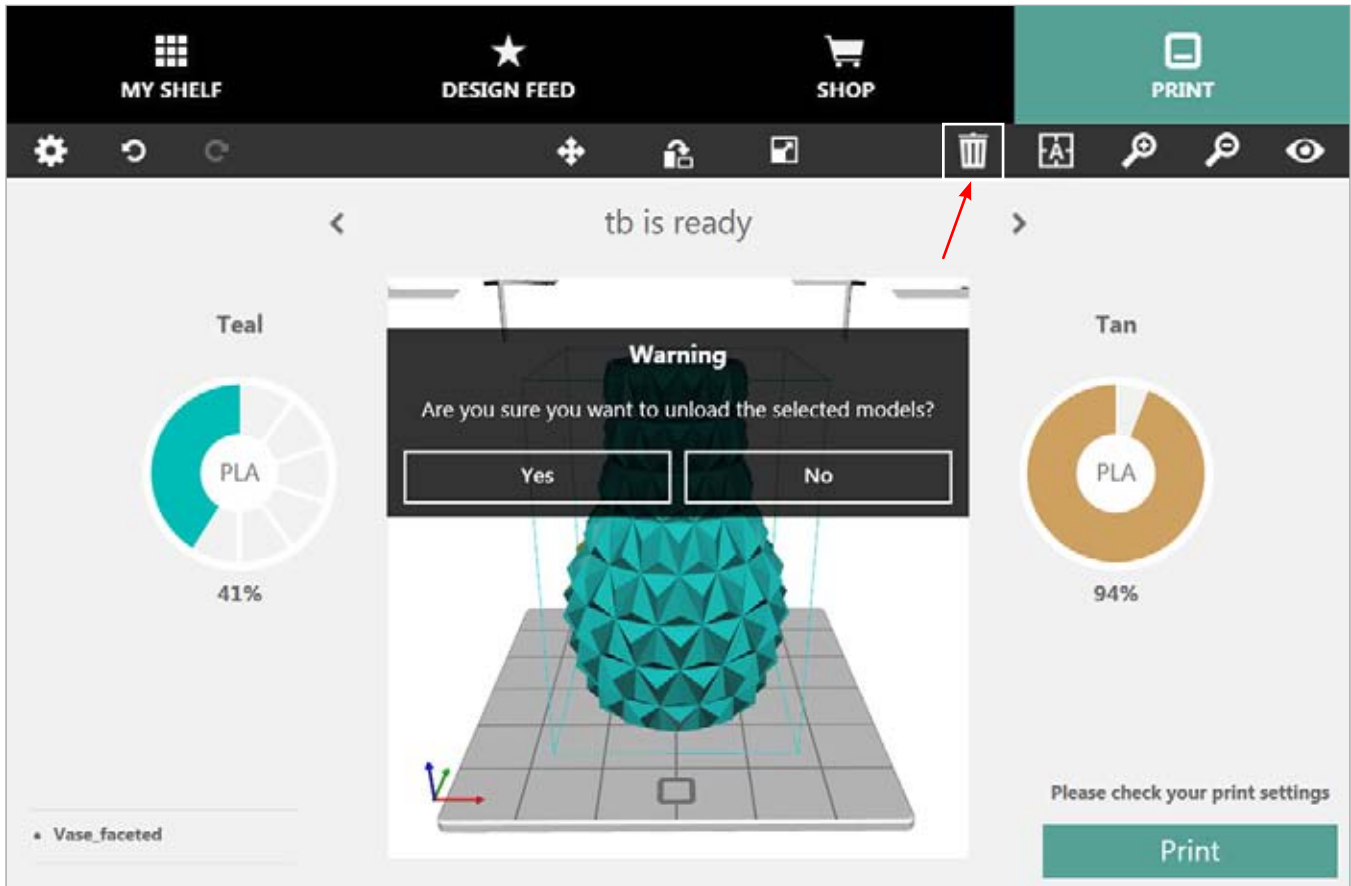

* Недоступно для мобильных приложений.

Инструмент размещения модели по центру (Center Model Tool)

Выберите модель и нажмите **Разместить модель по центру*** (Center Model), чтобы разместить модель по центру печатной площадки.

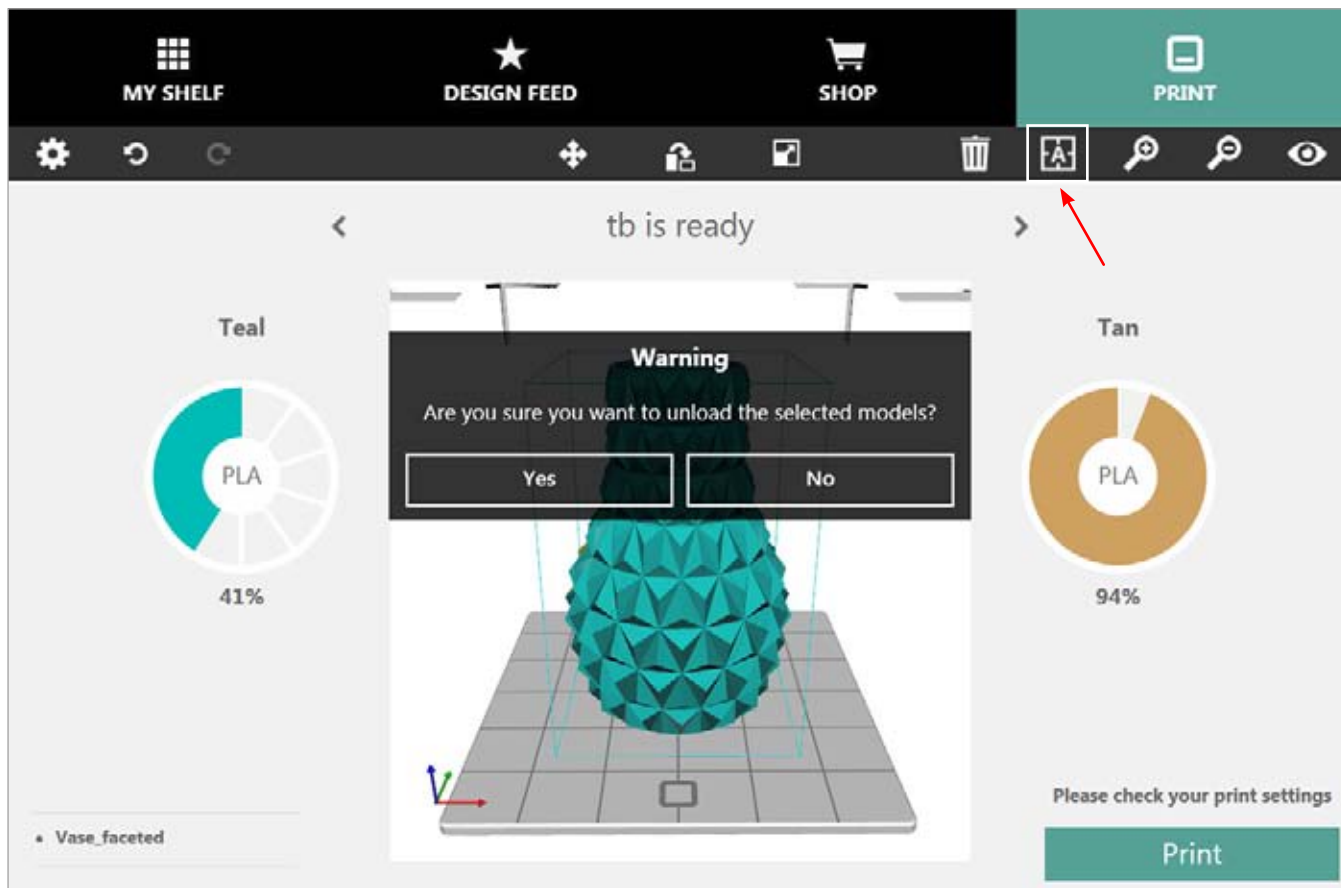

* Недоступно для мобильных приложений.

Изменить точку просмотра (Change Views)

Нажмите [Изменить точку просмотра \(Change Views\)](#) и выберите угол обзора.

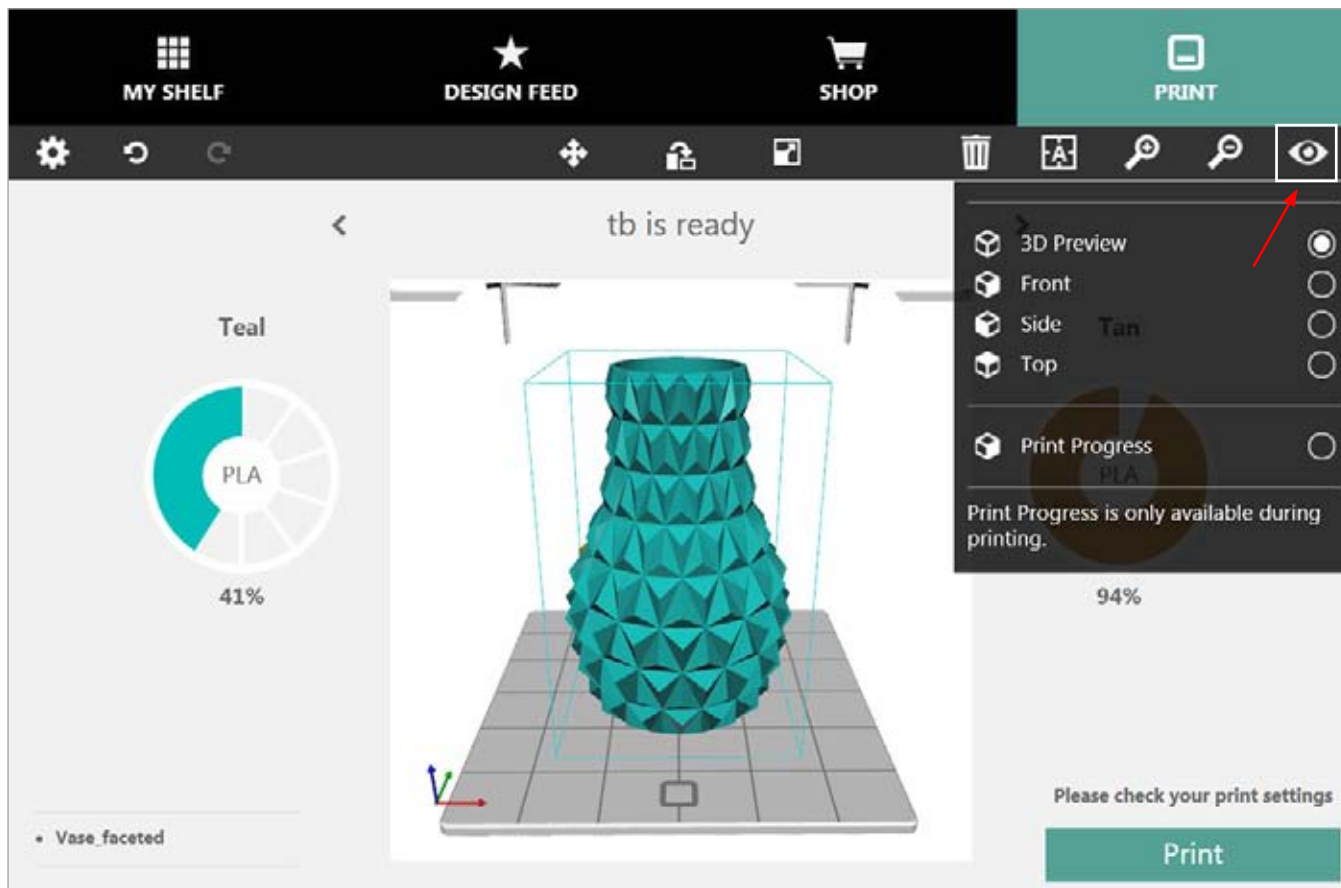

ПЕЧАТЬ МОДЕЛИ ПО БЕСПРОВОДНОМУ ПОДКЛЮЧЕНИЮ

Печать с компьютерного приложения



ПРИМЕЧАНИЕ. Перед печатью модели убедитесь, что программное обеспечение и принтер находятся в одной беспроводной сети.



ПРИМЕЧАНИЕ. Передача печатного файла по беспроводной сети может занять более длительное время, чем передача файла с запоминающего устройства USB.

Приложение Cubify содержит инструменты для размещения проекта в оптимальном для печати положении. Используйте мышку, чтобы перемещать и поворачивать модель.

Увеличение/уменьшение: прокрутите колесико мыши в двух направлениях.

Перемещение стола: нажав и удерживая колесико мыши, перетащите курсор.

Вращение стола: щелкнув правой кнопкой мыши, перетащите мышку, чтобы развернуть стол.

1. Выберите модель из галереи и нажмите **Печатать сейчас (Print Now)**.

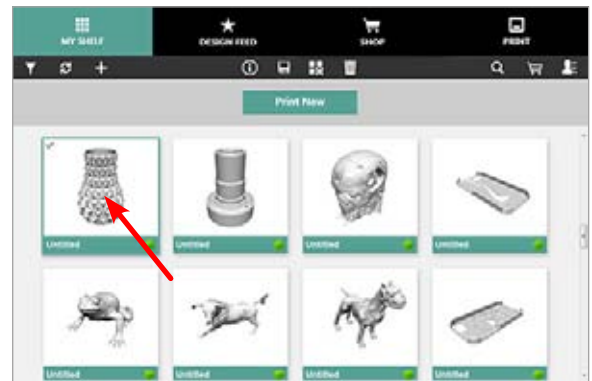

2. Перетащите цветовой круг на модель, чтобы окрасить деталь.

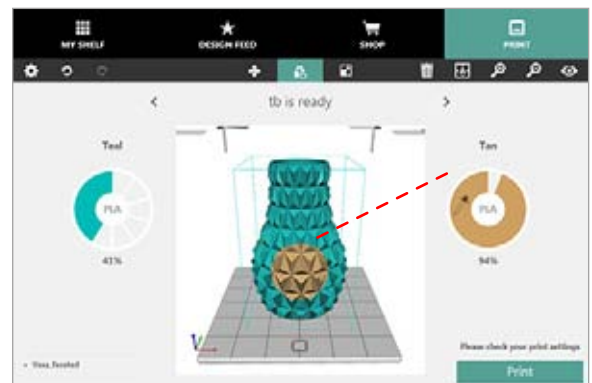

3. Измените масштаб и положение модели, затем нажмите **Печать (Print)**.



ПРИМЕЧАНИЕ. Cubify создаст файл для печати.

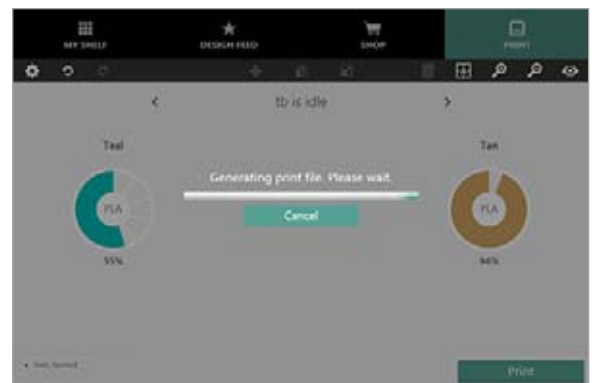



ПРИМЕЧАНИЕ. Cubify передаст файл на принтер.

4. Нанесите два тонких слоя клея Cube на печатную площадку и нажмите **ОК**.

5. На сенсорном экране принтера выберите **ПЕЧАТЬ (PRINT)**.

6. Установите **флажок**, чтобы продолжить.



ПРИМЕЧАНИЕ. Чтобы добиться лучшего результата, дождитесь, пока клей высохнет.



ПРИМЕЧАНИЕ. Для лучшего сцепления область нанесения клея должна быть больше основания печатаемого проекта.

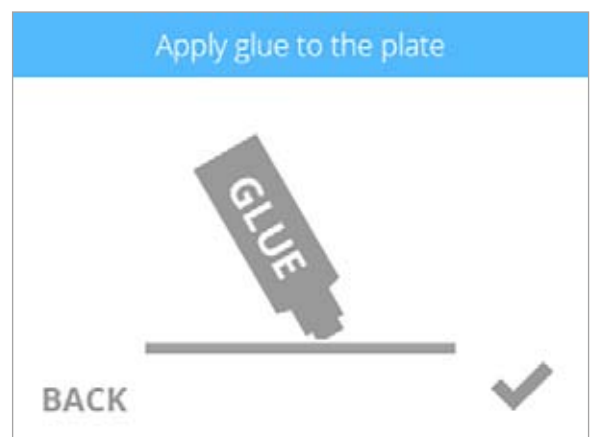
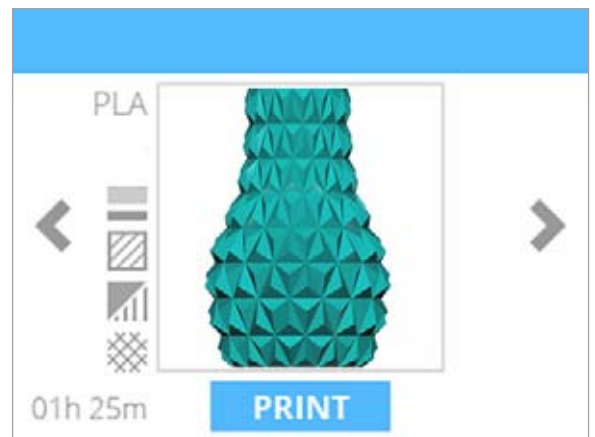
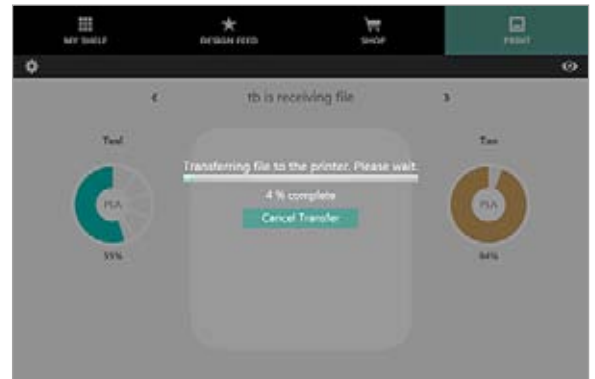



ПРИМЕЧАНИЕ. Печатные сопла начнут нагреваться до рабочей температуры.

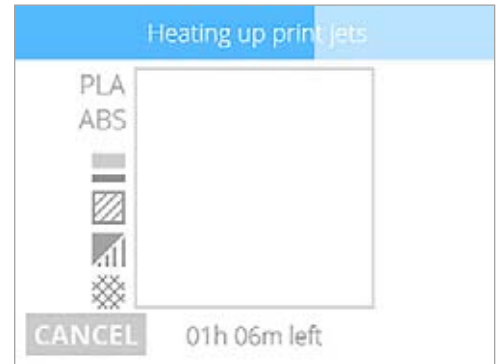

ПРИМЕЧАНИЕ. Принтер начнет печать.

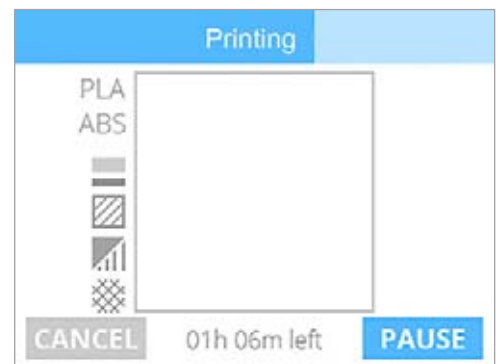

7. После завершения печати установите **флажок**, чтобы продолжить.



ПРИМЕЧАНИЕ. Следуйте инструкциям в разделе «**Отделка модели**».



Печать с мобильного приложения

Для приложений на Android и iOS предусмотрены одинаковые функции, но интерфейс приложений может немного отличаться.



ПРИМЕЧАНИЕ. Перед печатью модели убедитесь, что мобильное устройство и принтер находятся в одной беспроводной сети.



ПРИМЕЧАНИЕ. Передача печатного файла по беспроводной сети может занять более длительное время, чем передача файла с запоминающего устройства USB.

Чтобы изменить точку просмотра модели, используйте следующие жесты:

Уменьшить:



Увеличить:



Поворот печатной площадки:

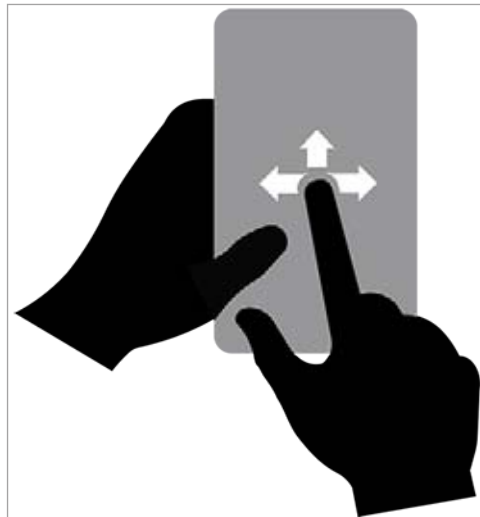

Переместить модель:



1. Выберите проект в разделе «Моя галерея» (My Shelf).

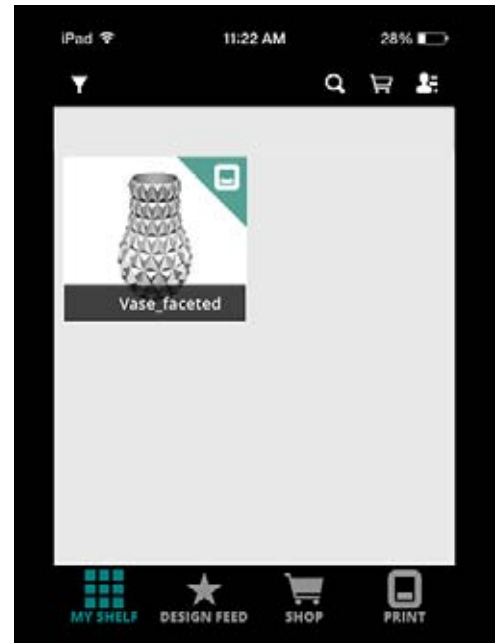

2. Выберите **Печатать сейчас (Print Now)**.

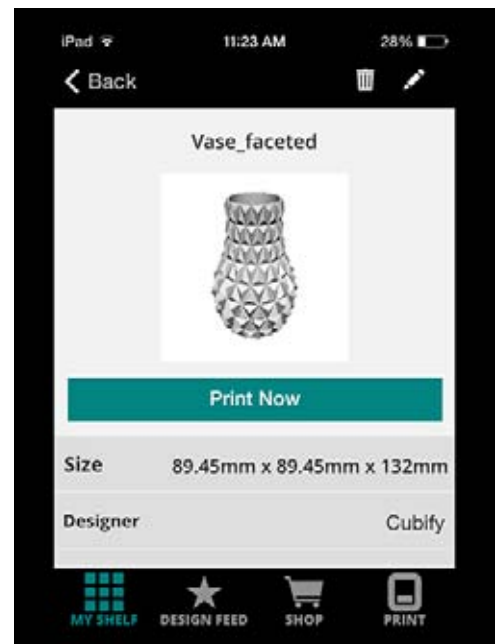

3. Нажав и удерживая, перетащите цветовой круг на модель, чтобы изменить цвет.



4. Выберите **Печать (Print)**.



ПРИМЕЧАНИЕ. Cubify создаст файл .cube3 и отправит его на печать по беспроводной сети.

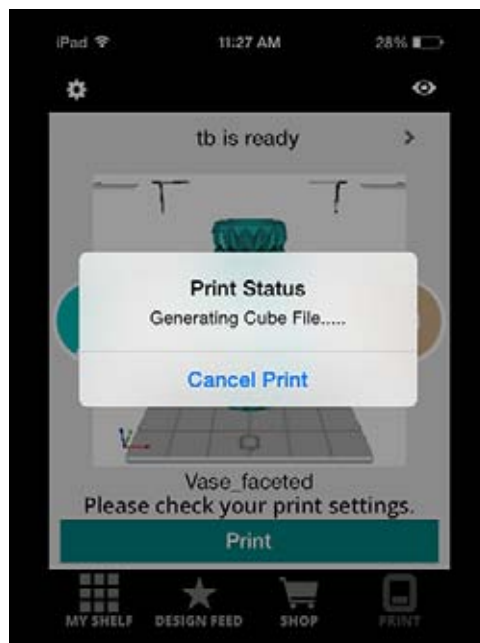

5. На сенсорном экране принтера выберите **ПЕЧАТЬ (PRINT)**. on the printer's touchscreen display.

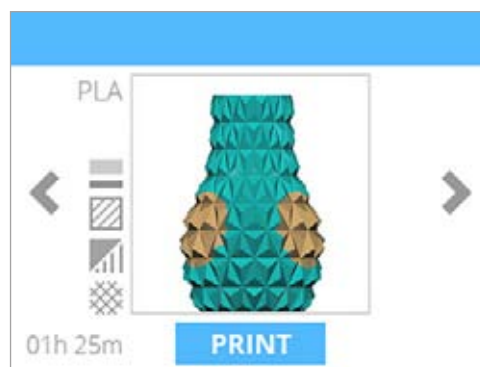

6. Нанесите два тонких слоя клея Cube на печатную площадку.
Установите **флажок**, чтобы продолжить.



ПРИМЕЧАНИЕ. Чтобы добиться лучшего результата, дождитесь, пока клей высохнет.



ПРИМЕЧАНИЕ. Для лучшего сцепления область нанесения клея должна быть больше основания печатаемого проекта.



ПРИМЕЧАНИЕ. Печатные сопла начнут нагреваться до рабочей температуры.



ПРИМЕЧАНИЕ. Принтер начнет печать.

7. После завершения печати установите **флажок** для перехода в главное меню.



ПРИМЕЧАНИЕ. Следуйте инструкциям в разделе «Отделка модели».

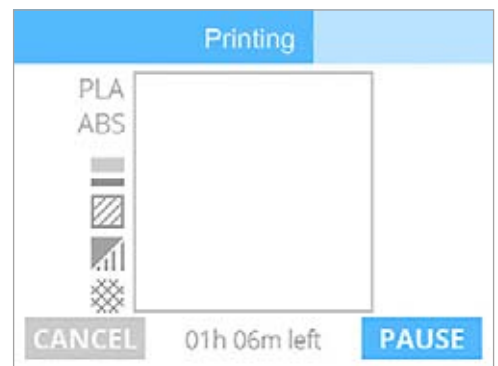
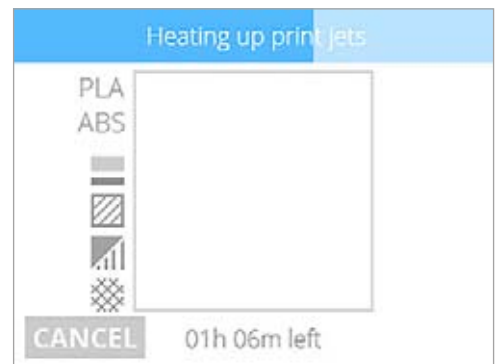
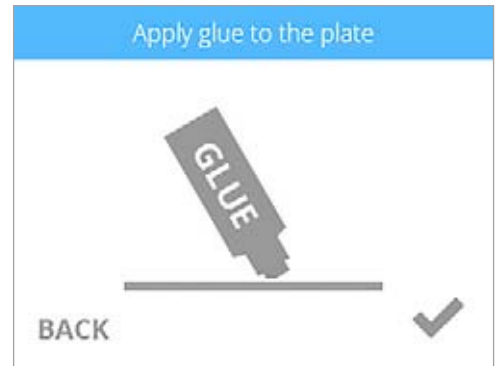

СОХРАНЕНИЕ МОДЕЛИ НА ЗАПОМИНАЮЩЕМ УСТРОЙСТВЕ

Компьютерное приложение

Если принтер не подключен к беспроводной сети, вы можете сохранить модели Cubify на запоминающем устройстве USB и затем передать печатные файлы, вставив устройство в USB-порт принтера.

Панорамирование/приближение: прокрутите колесико мыши в двух направлениях.

Перемещение стола: нажав и удерживая колесико мыши, перетащите курсор.

Вращение стола: щелкнув правой кнопкой мыши, перетащите мышку, чтобы развернуть стол.

1. Выберите модель из галереи и нажмите **Печатать сейчас (Print Now)**.

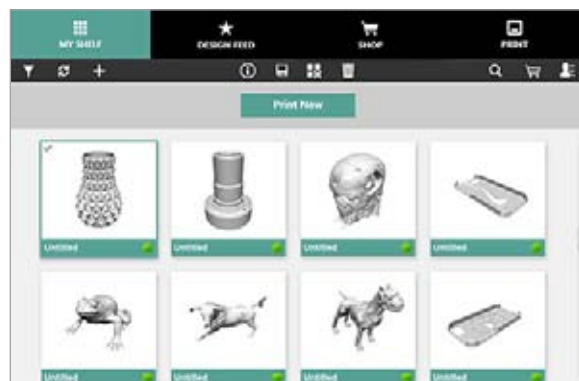

2. Выберите цветовой круг, чтобы установить цвет модели.

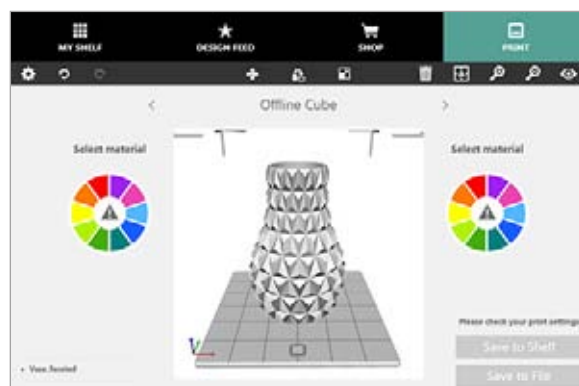

3. Выберите цвет и нажмите **Установить (Set)**, чтобы продолжить.



ПРИМЕЧАНИЕ. Список доступных цветов и материалов представлен на веб-сайте www.cubify.com.



4. Выбор цвета, размера и положения модели на печатной площадке

5. Выберите **Сохранить в файле (Save to File)**.



ПРИМЕЧАНИЕ. Команда «Сохранить в галерею» (Save to Shelf) сохранит файл в разделе «Моя галерея» (My Shelf). Оригинальный 3D-файл останется там же.

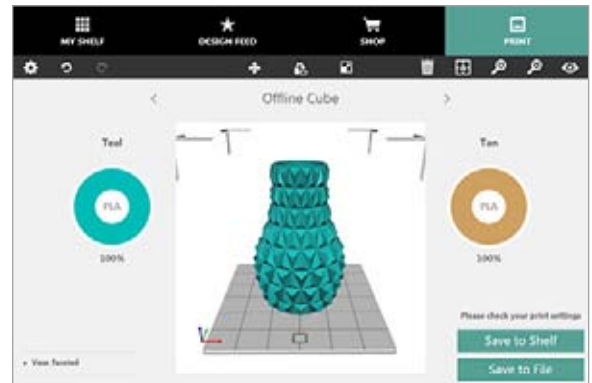

ПРИМЕЧАНИЕ. Cubify создаст файл для печати.

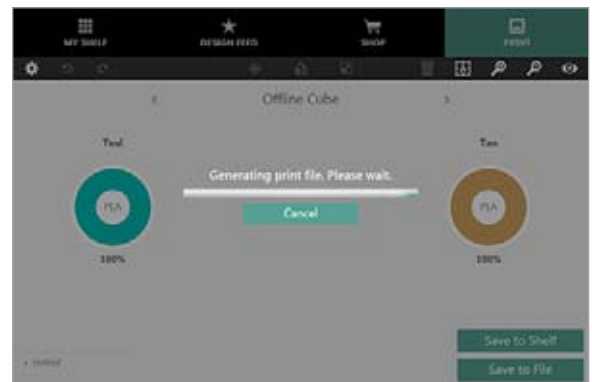

6. После завершения подготовки файла откройте подключенное запоминающее устройство USB и выберите **Сохранить (Save)**.

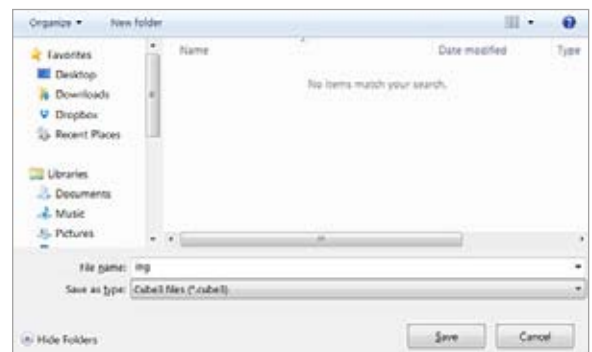

7. Нажмите **OK**.

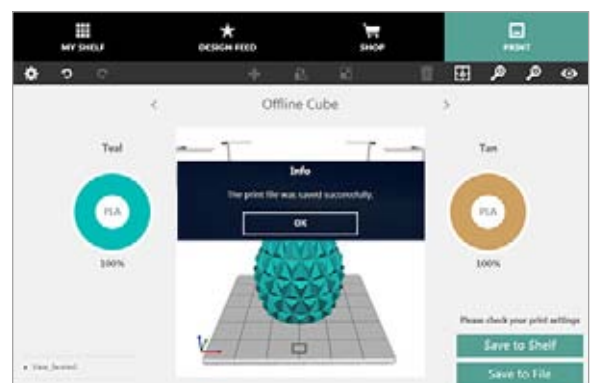

8. Дополнительную информацию о печати с запоминающего USB-устройства см. в разделе **«Печать модели»**.

НАНЕСЕНИЕ КЛЕЯ CUBE

Клей Cube — растворимый в воде клей, с его помощью деталь крепится к печатной площадке. Важно наносить клей на печатную площадку перед каждой печатью, чтобы деталь не двигалась во время печати.

Под крышкой клея Cube расположена пенопластовая насадка. Перед нанесением клея рекомендуется перевернуть флакон с надетой крышкой, чтобы клей стек в насадку.

Для достижения лучшего результата после получения подсказки на сенсорном экране нанесите два тонких слоя клея медленными круговыми движениями. Наносите клей так, чтобы верхний слой перекрывал нижний. Зона покрытия клеем должна быть больше, чем дно модели, которую вы собираетесь напечатать.

Слой 1

Нанесите **тонкий** слой клея на печатную площадку, как показано в примере.

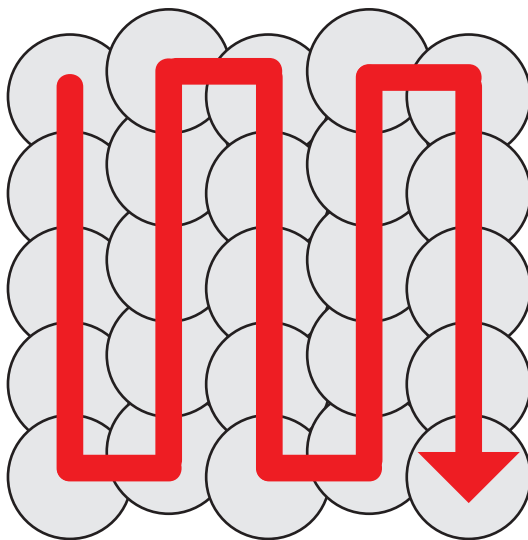

Слой 2

Нанесите второй **тонкий** слой клея на печатную площадку, как показано в примере.

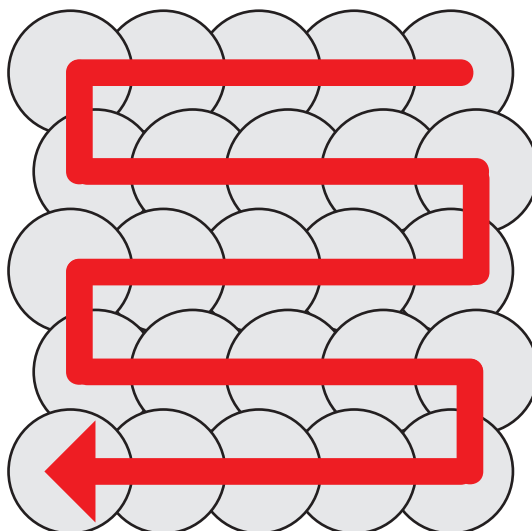

ПРИМЕЧАНИЕ. Чтобы добиться лучшего результата, дождитесь, пока клей высохнет.

ЗАМЕНА КАРТРИДЖА С МАТЕРИАЛОМ



Внимание! Картриджи с материалом необходимо заменять следующим образом. Замена картриджа не через меню принтера может повредить принтер или печатные сопла и аннулировать гарантию производителя.

1. Выберите **НАСТРОЙКА (SETUP)**.

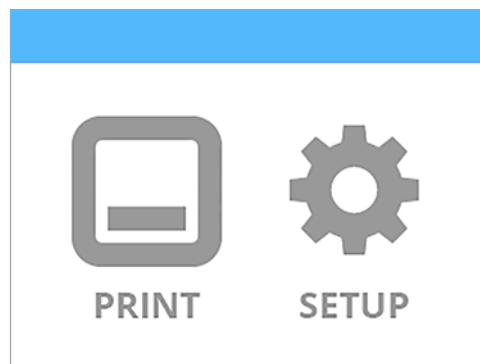

2. Нажмите **СМЕНА КАРТРИДЖА (CHANGE CARTRIDGE)**.



3. Выберите картридж с материалом, который нужно заменить.



ПРИМЕЧАНИЕ. Здесь описан процесс замены правого картриджа. Эта же инструкция применима и к замене левого картриджа.

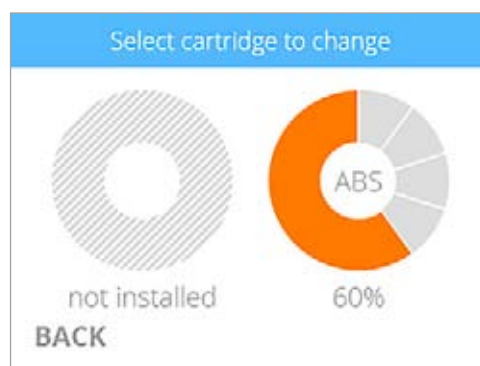

ПРИМЕЧАНИЕ. Печатное сопло начнет нагреваться.



4. При появлении подсказки снимите правый картридж. Установите флажок, чтобы продолжить.



ПРИМЕЧАНИЕ. Нажмите две закладки картриджа, чтобы извлечь картридж из принтера.



ВНИМАНИЕ! Сначала необходимо извлечь картридж. Извлечение печатного сопла до появления подсказки может повредить картридж.

5. Поверните печатное сопло картриджа против часовой стрелки и извлеките печатное сопло из принтера. Установите флажок, чтобы продолжить.

6. Вставьте печатное сопло запасного картриджа в отверстие печатного сопла в верхней части принтера.

7. Поверните кабель по часовой стрелке, чтобы точки (A) расположились в одну линию. Установите флажок, чтобы продолжить.



ПРИМЕЧАНИЕ. Поворачивая печатное сопло, убедитесь, что трубка печатного сопла находится под верхней частью крышки принтера.

8. Установите новый картридж на правой стороне принтера. Установите флажок, чтобы продолжить.



ПРИМЕЧАНИЕ. Убедитесь, что трубка печатного сопла находится под верхней частью крышки принтера.

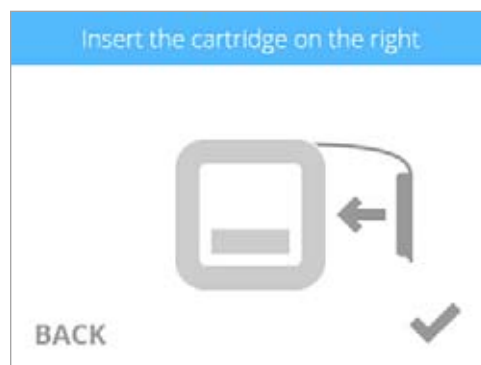
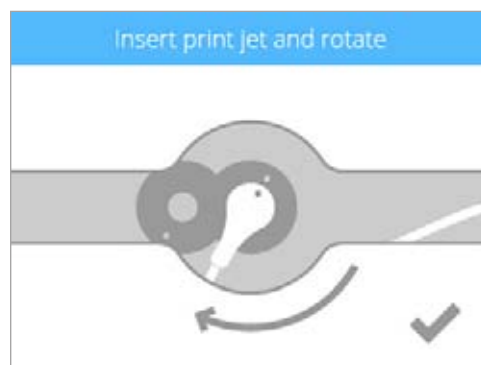
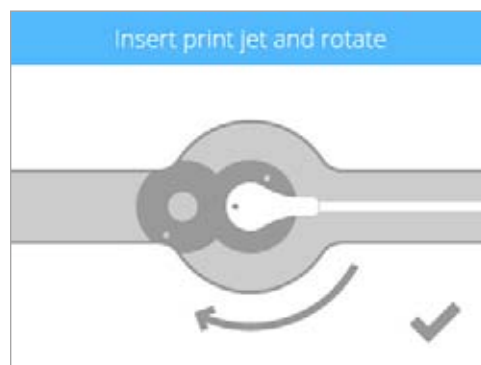
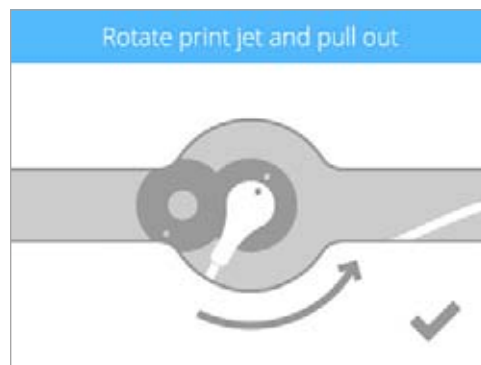
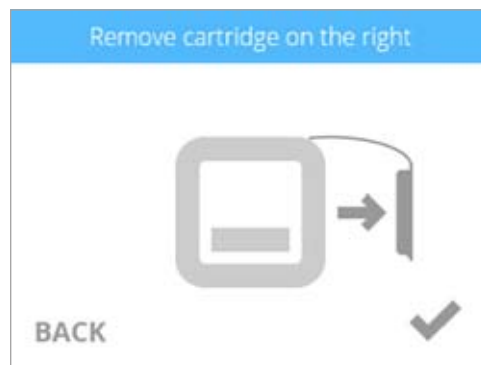



ПРИМЕЧАНИЕ. Печатное сопло начнет нагреваться. Как только принтер нагреется до нужной температуры, он подаст расплавленный материал в мусоросборник.

- Установите **флажок**, чтобы завершить процесс.

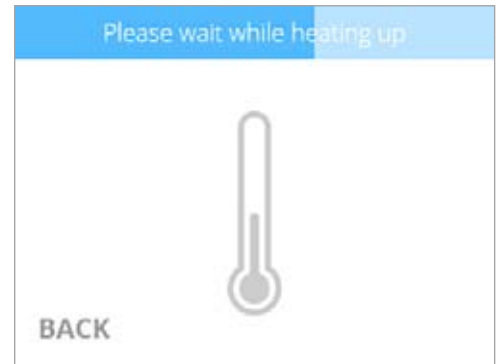

НАСТРОЙКА БЕСПРОВОДНОГО ПОДКЛЮЧЕНИЯ

Вы можете установить беспроводное подключение по сети Wi-Fi или сети компьютер-компьютер.

Настройка подключения к сети Wi-Fi

- Выберите **НАСТРОЙКА (SETUP)**.
- Перейдите в окно «Сеть» (Network) и выберите **WIFI**.

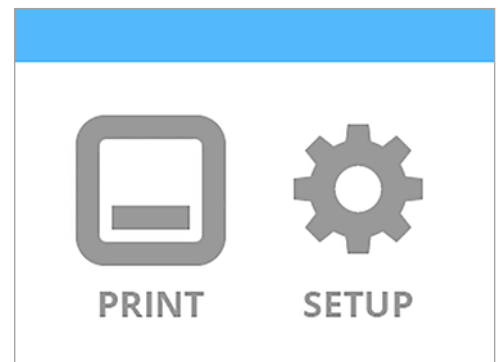

3. Нажмите **WIFI**.

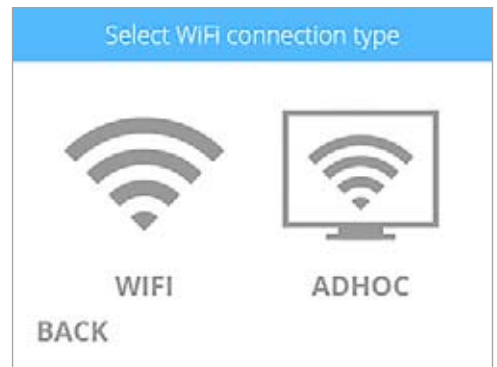

ПРИМЕЧАНИЕ. Принтер будет искать доступную сеть.



4. С помощью кнопок-стрелок найдите вашу сеть и выберите ее.



ПРИМЕЧАНИЕ. При подключении к сети устанавливается флажок слева от имени сети. Если сеть защищена, справа от имени сети отображается значок замка.



ПРИМЕЧАНИЕ. Если для подключения к сети необходимо ввести пароль, с помощью кнопок-стрелок введите символы пароля. Установите **флажок**, чтобы продолжить.



ПРИМЕЧАНИЕ. Принтер попытается подключиться к вашей сети.





ПРИМЕЧАНИЕ. Если принтеру не удастся подключиться к сети, вам будет предложено ввести пароль еще раз.



ПРИМЕЧАНИЕ. Если принтеру не удастся подключиться к сети, вам будет предложено подключиться к другой сети.



ПРИМЕЧАНИЕ. Появится сообщение об успешном подключении принтера к сети.



Подключение к сети компьютер-компьютер



ПРИМЕЧАНИЕ. В системе Windows XP невозможно создать беспроводную сеть компьютер-компьютер.

Сеть компьютер-компьютер является временным, но прямым подключением между компьютером или устройством и принтером. Подключение устанавливается не через маршрутизатор или центральную станцию, поэтому скорость передачи данных ниже скорости передачи данных по стандартной беспроводной сети. Если вы хотите установить соединение по сети компьютер-компьютер, на вашем устройстве должен быть установлен адаптер сети компьютер-компьютер. Соединение по сети компьютер-компьютер удаляется, если пользователь отключается от нее или находится вне зоны действия других устройств сети, если сеть не была установлена в качестве постоянной сети.

1. Выберите **НАСТРОЙКА** (SETUP).

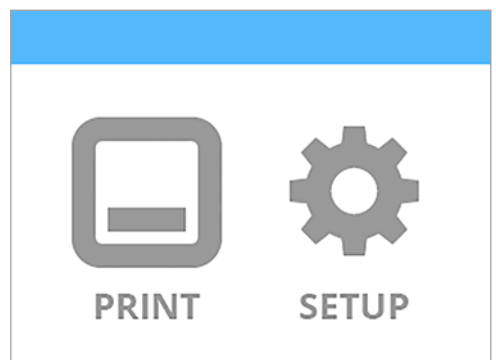

2. Нажмите **WIFI**.



3. Выберите **СЕТЬ «КОМПЬЮТЕР-КОМПЬЮТЕР» (ADHOC)**.



4. Нажмите кнопку **Вкл./Выкл. (On/Off)**, чтобы включить сеть «компьютер-компьютер».



5. Установите **флажок**, чтобы выйти из утилиты.



6. В Windows® выберите **Пуск > Панель управления**.

7. Введите **название сети** в окно поиска.

8. Выберите **Центр управления сетями и общим доступом**.

9. Выберите функцию **Настройка нового подключения или сети**.

10. Выберите функцию **Настройка беспроводной сети «компьютер-компьютер»**.

11. Нажмите **Далее (Next)**.

12. Следуйте инструкциям мастера настройки.

11 ОБСЛУЖИВАНИЕ CUBE

ПОЛНАЯ ОЧИСТКА

В результате работы принтера внутри него могут накапливаться отходы из печатных материалов. С помощью влажной безворсовой ткани очистите внутреннюю поверхность Cube, печатную площадку и другие области, где может накапливаться пластик. Печатные материалы также могут накапливаться в области ремня в левой части принтера. Проверяйте периодически эту область и удаляйте пластиковые отходы.

УДАЛЕНИЕ ОТХОДОВ С ОЧИСТНЫХ РЕЗЕРВУАРОВ ОЧИСТИТЕЛЯ СОПЕЛ

Помимо скребка для очистки печатных сопел очистные резервуары очистителя сопел также накапливают отходы печатных материалов, попадающих из печатных сопел. Очистные резервуары необходимо регулярно очищать.

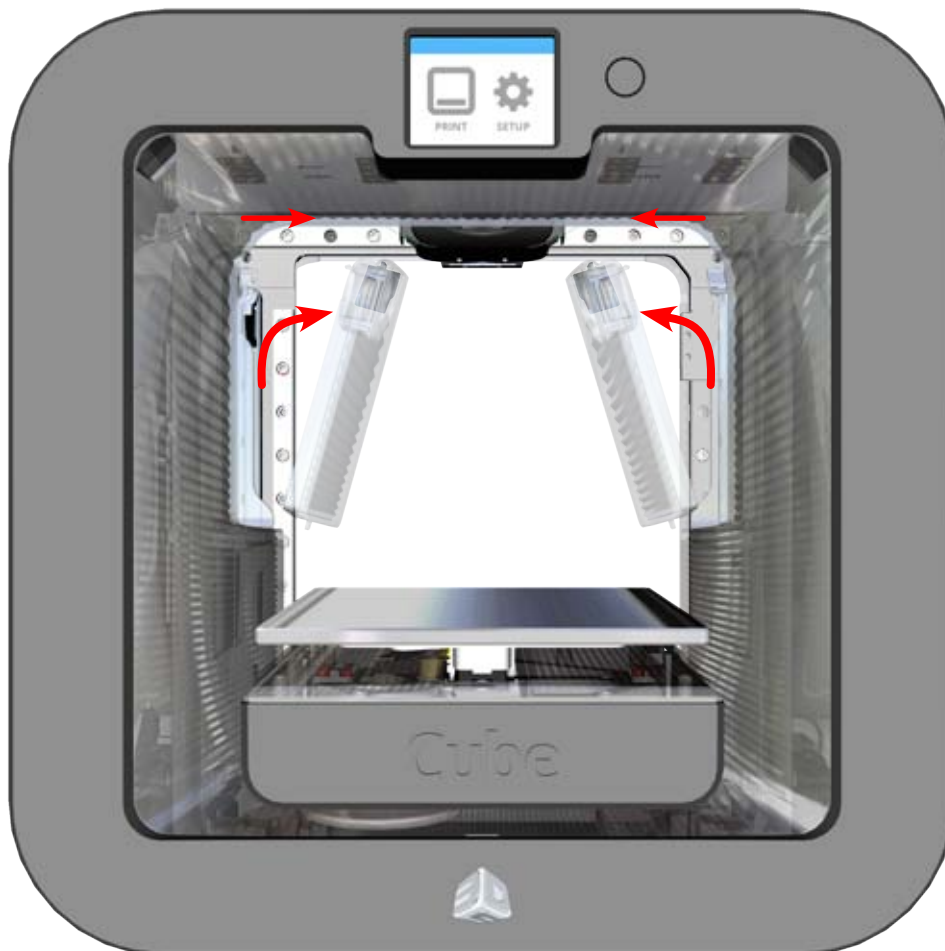

- A Ручка
- B Очиститель сопел
- C Вкладка очистного резервуара

С помощью рукоятки потяните верхнюю часть очистных резервуаров внутрь, а затем вверх, чтобы извлечь нижнюю вкладку из щели.



ПРИМЕЧАНИЕ. Обратите внимание на вкладку в нижней части очистного резервуара. Форма вкладки предназначена для правильной установки в щели.



ВНИМАНИЕ! Осторожно извлекайте и устанавливайте очистной резервуар, чтобы не повредить нижние вкладки. Перед использованием принтера убедитесь, что очистные резервуары установлены правильно.

ЗАМЕНА ОЧИСТИТЕЛЯ СОПЕЛ

После определенного количества циклов работы печатных сопел пользователю будет предложено заменить очистители сопел перед печатью следующего проекта.



ПРИМЕЧАНИЕ. Если срок действия левого очистителя сопел завершится, вам будет предложено заменить его. Установите флажок, чтобы продолжить.



ПРИМЕЧАНИЕ. Если срок действия правого очистителя сопел завершится, вам будет предложено заменить его. Установите флажок, чтобы продолжить.



ПРИМЕЧАНИЕ. После замены очистителя сопел установите флажок, чтобы обнулить счетчик принтера. Нажмите **ПРОПУСТИТЬ (SKIP)**, чтобы получить уведомление позже.



Процесс

1. Извлеките очистные резервуары из принтера.

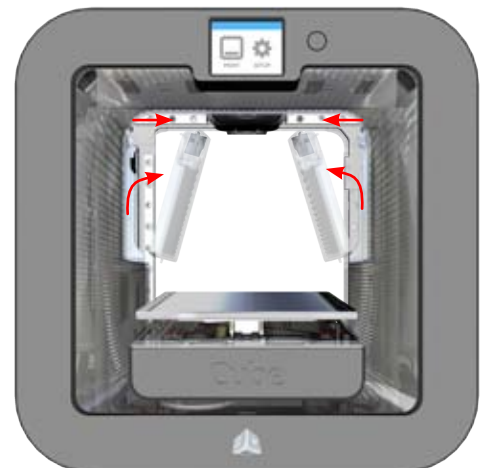

2. Толкните очиститель сопел (A) вверх.

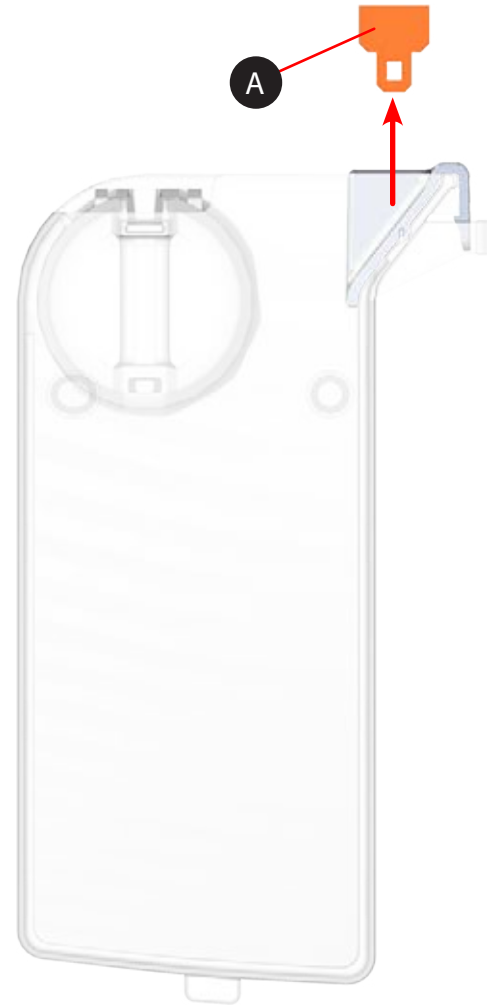

3. Установите новый очиститель сопел в очистной резервуар и установите резервуар обратно в принтер.



ПРИМЕЧАНИЕ. Перед установкой очистного резервуара убедитесь, что очиститель сопел правильно установлен.

4. Установите флажок, чтобы подтвердить замену очистителя сопел.



КАЛИБРОВКА ПЕЧАТНОЙ ПЛОЩАДКИ

Калибровка печатной площадки выполняется на заводе, но этот процесс необходимо периодически повторять для обеспечения высокого качества печати. Принтер может предложить вам выполнить автоматическое определение уровня и зазора. Если принтер печатает модели плохо, проверьте уровень печатной площадки. После выполнения автоматического определения уровня запустите автоматическое определение зазора.



ПРИМЕЧАНИЕ. Автоматическое определение уровня всегда должно выполняться перед автоматическим определением зазора.

Автоматическое определение уровня

1. Откройте окно **Калибровка печатной платы (Print Plate Calibration)** и выберите **АВТОМАТИЧЕСКОЕ ОПРЕДЕЛЕНИЕ УРОВНЯ (AUTO LEVEL)**.

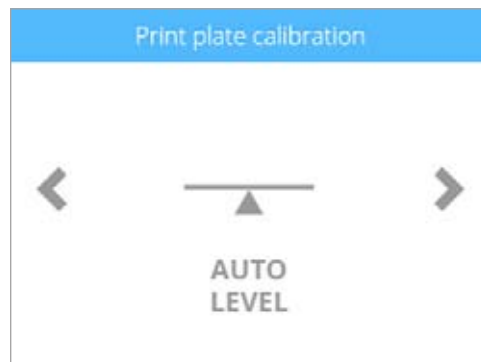

2. Тщательно очистите печатную площадку от клея и мусора. Установите **флажок**, чтобы продолжить.



ПРИМЕЧАНИЕ. Вся поверхность печатной площадки должна быть абсолютно чистой.



ПРИМЕЧАНИЕ. Запустится автоматическое определение уровня.



3. После завершения выполнения автоматического определения уровня установите **флажок**, чтобы проверить промежуток по оси Z (шаг 8). Если параметры печатной площадки не совпадают со значениями спецификации, продолжите процедуру.

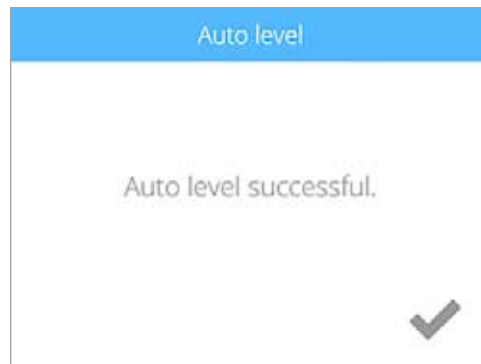



ПРИМЕЧАНИЕ. Если параметры печатной площадки не совпадают со значениями спецификации, необходимо будет выполнить ручную настройку.

- Снимите печатную площадку и установите **флажок**, чтобы продолжить.



ПРИМЕЧАНИЕ. Чтобы извлечь печатную площадку, поднимите ее переднюю часть и вытяните ее из принтера. Печатная площадка крепится к ручкам регулирования с помощью магнита.

- После получения подсказки ослабьте зажимной винт, который указан на сенсорном экране. Установите **флажок**, чтобы продолжить.



ПРИМЕЧАНИЕ. Используйте шестигранный ключ на 1,5 мм, который поставляется в комплекте с принтером.



ПРИМЕЧАНИЕ. Зажимной винт (1) расположен непосредственно под ручкой регулирования (2). Зажимной винт для ручки В легче откручивать через переднюю панель принтера. Зажимной винт для ручки А легче откручивать через заднюю панель принтера.

- Следуйте инструкциям на сенсорном экране. После завершения регулировки установите **флажок**, чтобы продолжить.

- При появлении подсказки закрутите регулировочный винт и убедитесь, что ручка поворачивается с трудом. Установите **флажок**, чтобы продолжить.



Осторожно: не перетяните зажимной винт. Это может повредить ручку и аннулировать гарантию производителя.

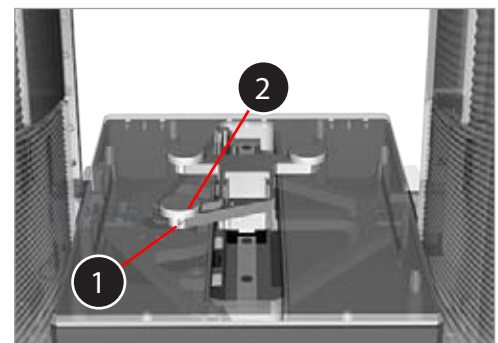
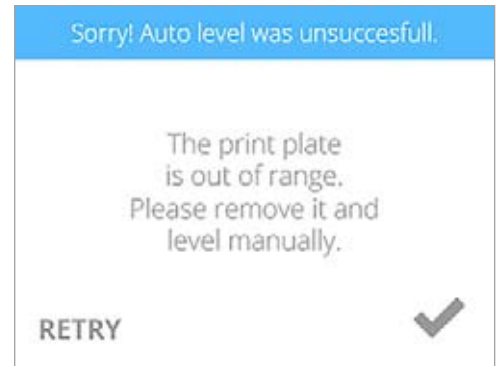

8. Установите печатную площадку обратно и установите **флажок**, чтобы снова выполнить автоматическое определение уровня.



ПРИМЕЧАНИЕ. Нажмите **ПРОПУСТИТЬ (SKIP)**, чтобы пропустить автоматическое определение уровня. Рекомендуется снова выполнить автоматическое определение уровня.



9. После того как процедура автоматического определения уровня будет успешно завершена, принтер начнет проверку зазора по оси Z.



ПРИМЕЧАНИЕ. Принтер выполнит автоматическое определение зазора. Процедура может занять несколько минут.



10. Установите **флажок**, чтобы продолжить.



ПРИМЕЧАНИЕ. Если автоматическое определение зазора выполнено неверно, рекомендуется повторить автоматическое определение уровня и зазора. Выберите **АВТОМАТИЧЕСКОЕ ОПРЕДЕЛЕНИЕ УРОВНЯ (AUTO LEVEL)**, чтобы продолжить.



ПРИМЕЧАНИЕ. Если автоматическое определение зазора выполнено неверно во второй раз, выберите **ОБСЛУЖИВАНИЕ ПЛАТЫ (PLATE MAINTENANCE)**. Дополнительную информацию см. в разделе «Обслуживание печатной площадки». После завершения обслуживания платы выполните автоматическое определение уровня и зазора.



ПРИМЕЧАНИЕ. Если автоматическое определение зазора все еще выполнено неверно, выберите **РУЧНАЯ РЕГУЛИРОВКА ЗАЗОРА (MANUAL GAP ADJUSTMENT)**. Дополнительную информацию см. в разделе «Ручная регулировка зазора». После завершения ручной регулировки зазора запишите последние значения для последующего использования.

Проверка зазора

Запустите пробную печать в меню «Система 1» (System 1). Снимите пробную модель с печатной площадки и визуально оцените первый (нижний) слой печати для проверки качества. Переверните напечатанную модель и оцените зернистость модели. Если зазор установлен правильно, нижняя сторона модели будет гладкой, а линии едва заметными и крепко сплавленными между собой.

Правильный зазор

Если зазор установлен правильно, нижняя сторона модели будет гладкой, а линии едва заметными и крепко сплавленными между собой.

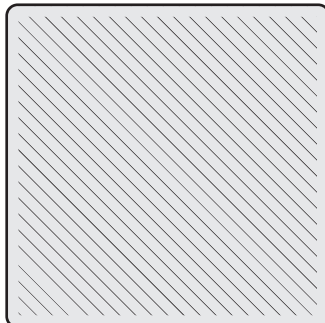

Слишком большой зазор

Если линии легко читаются (см. изображение ниже) и плохо сплавлены, зазор слишком большой. Необходимо выполнить автоматическое определение уровня и зазора.

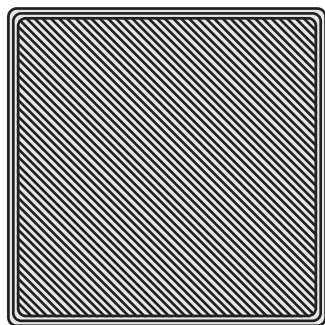

Если зазор слишком большой, первый слой может стать шершавым при снятии модели с печатной площадки.

Слишком узкий зазор

Если зазор слишком маленький, модель тяжело снимать с печатной площадки. Кроме того, нижние слои могут отслаиваться от остальных слоев при снятии модели. Нижний слой будет гладким и блестящим, а линии будут едва видны.



ПРИМЕЧАНИЕ. Если нижний слой блестит, проверьте, смыт ли весь клей, затем заново просмотрите модель.



Внимание! Если зазор слишком узкий, это может повредить печатную площадку.

Ручная регулировка зазора

Если не удалось выполнить процесс автоматического определения уровня, вы можете вручную отрегулировать зазор для правильной печати первого слоя.



ПРИМЕЧАНИЕ. Необходимо очистить печатную площадку от клея и печатного материала.



ПРИМЕЧАНИЕ. Убедитесь, что печатные сопла чистые и не забиты печатным материалом. При необходимости вы можете убрать печатный материал пальцами.



Внимание! Перед очисткой печатных сопел убедитесь, что их температура не превышает комнатную.

1. Нажмите **РУЧНАЯ РЕГУЛИРОВКА ЗАЗОРА (MANUAL GAP ADJUSTMENT)**.



2. Разместите измерительный щуп сверху печатной площадки под левым печатным соплом. Установите **флажок**, чтобы продолжить.



ПРИМЕЧАНИЕ. Перед выполнением процедуры убедитесь, что левый картридж установлен.



ПРИМЕЧАНИЕ. Измерительный щуп — это тонкая полиэфирная полоска приблизительно 8,5 дюйма (216 мм) длиной и 1,5 дюйма (38 мм) шириной.



3. Аккуратно проведите измерительный щуп между печатной площадкой и левым печатным соплом. С помощью кнопок-стрелок поднимайте или опускайте печатную площадку до тех пор, пока не почувствуете легкое сопротивление щупа. Установите **флажок**, когда почувствуете подходящий уровень сопротивления.



Внимание! Соблюдайте осторожность, чтобы печатное сопло не надавило на печатную площадку. Если вы почувствуете легкое сопротивление движения измерительного щупа при перемещении между печатной площадкой и левым печатным соплом, значит, зазор установлен верно.



ОБСЛУЖИВАНИЕ ПЕЧАТНОЙ ПЛОЩАДКИ

На измерения автоматического определения уровня и зазора могут повлиять остатки клея и мусора на печатной площадке. Слишком блестящая поверхность печатной площадки также может исказить измерения.

1. Если не удалось выполнить автоматическое определение зазора во второй раз, выберите **ОБСЛУЖИВАНИЕ ПЛАТЫ (PLATE MAINTENANCE)**.



2. С помощью идущей в комплекте мелкозернистой наждачной бумаги протрите печатную площадку.



ПРИМЕЧАНИЕ. Дополнительную информацию см. в разделе «Очистка печатной площадки».



ПРИМЕЧАНИЕ. Перед установкой печатной площадки в принтер убедитесь, что она чистая и сухая.



3. Установите **флажок**, чтобы продолжить.
4. Выполните автоматическое определение уровня и зазора.

Очистка печатной площадки

1. Извлеките печатную площадку из принтера.
2. Смойте с печатной площадки клей и печатные материалы теплой водой. При необходимости протрите печатную площадку мягкой щеткой.
3. Тщательно высушите печатную площадку.
4. Если на печатной площадке остался печатный материал и клей, аккуратно удалите его с помощью скребка.
5. Если печатная площадка частично отражает свет, с помощью идущей в комплекте мелкозернистой наждачной бумаги протрите всю печатную площадку круговыми движениями диаметром 0,5 дюйма (12,7 мм) слева направо.



ПРИМЕЧАНИЕ. Очень важно протереть все блестящие области, пока блестящая поверхность печатной площадки не станет матовой.

6. Тщательно очистите и высушите печатную площадку.
7. Установите печатную площадку заново.
8. Выполните автоматическое определение уровня и зазора.

КАЛИБРОВКА ПРИНТЕРА

Калибровка принтера выполняется производителем. Если выравнивание зазора, автоматическое определение зазора и ручная установка величины зазора выполнены успешно, но нижний слой вашей модели выглядит вязким и не сплавлен с остальными слоями, ваш принтер необходимо откалибровать.



ПРИМЕЧАНИЕ. Автоматическое определение уровня всегда должно выполняться перед автоматическим определением зазора.

1. Откройте экран «Калибровка принтера» (Printer Calibration) и выберите **КАЛИБРОВАТЬ (CALIBRATE)**.



2. Выберите **Автоматическая калибровка (Auto Cal)**.



ПРИМЕЧАНИЕ. Принтер продвинет печатную площадку в центр и затем расположит ее под печатными соплами.

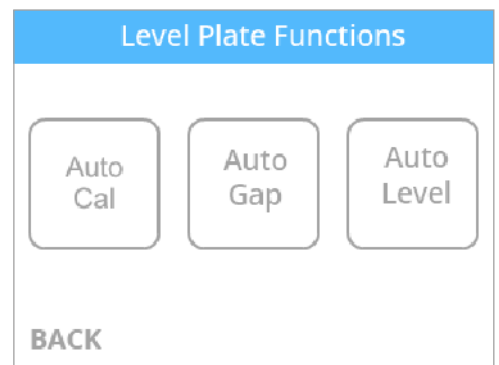

3. С помощью стрелки вниз измените значение, отображаемое на экране, на 1,00.



ПРИМЕЧАНИЕ. Значение для вашего принтера может отличаться от изображения. На изображении приведено целевое значение для вашего принтера, близкое к -4,76. Если отображаемое значение равно 6,23, целевое значение будет приближено к 5,23. Окончательно отрегулированное значение должно быть близко к целевому, но точное совпадение не требуется.

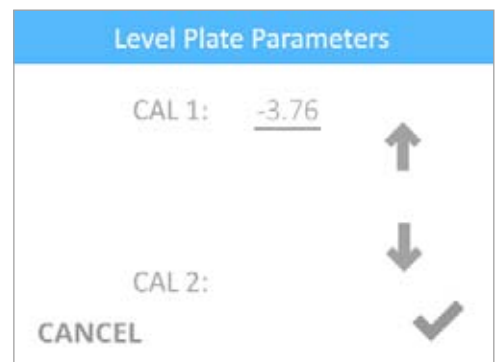

4. Вставьте измерительный щуп между печатной площадкой (A) и левым печатным соплом (B).



ПРИМЕЧАНИЕ. Левое печатное сопло обозначается номером 1.

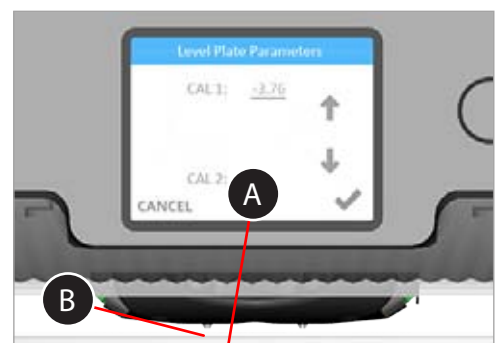

5. Нажимайте на стрелку вверх постепенно, отдельными нажатиями, чтобы аккуратно поднять печатную площадку. Когда печатная площадка поднята, проведите измерительный щуп под левым печатным соплом назад и вперед. Как только вы почувствуете легкое сопротивление движения измерительного щупа, удалите его с печатной площадки.
6. Нажмите на белую область справа от CAL 2:.



ПРИМЕЧАНИЕ. На этом рисунке показана область, куда вам нужно нажать.



ПРИМЕЧАНИЕ. Принтер начнет процесс калибровки.

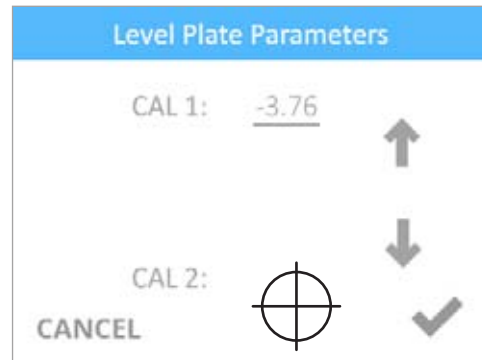

7. Запишите значение CAL 1:.



ПРИМЕЧАНИЕ. Это значение еще будет использоваться в рамках данной процедуры.



ПРИМЕЧАНИЕ. Принтер выведет значение CAL 2:.

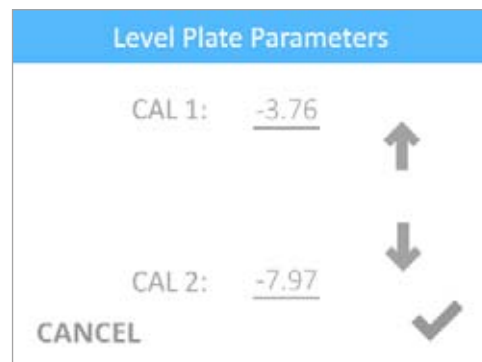

8. Установите флажок, чтобы сохранить значения.

9. Откройте экран «Калибровка принтера» (Printer Calibration) и выберите **КАЛИБРОВАТЬ (CALIBRATE)**.

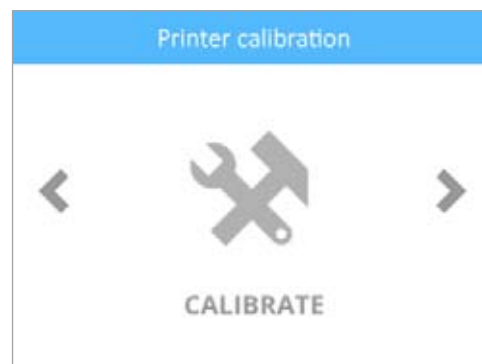

10. Выберите **Автоматическое определение зазора (Auto Gap)**.

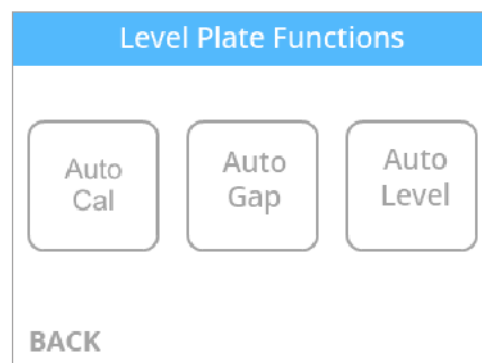



ПРИМЕЧАНИЕ. Принтер автоматически определит значение зазора.

11. Сравните значение зазора, автоматически определенное принтером, с записанным вами значением CAL 1:.



ПРИМЕЧАНИЕ. Если записанное значение CAL 1: находится в пределах +/- 0,05 по сравнению со значением на экране «Автоматическое определение уровня произведено успешно», нажмите кнопку питания сбоку от сенсорного экрана и не сохраняйте это значение.



ПРИМЕЧАНИЕ. Если записанное значение CAL 1: больше +/- 0,05 по сравнению со значением на экране, установите флажок, чтобы сохранить это значение.

12. Откройте экран «Калибровка печатной платы» (Print Plate Calibration) и выберите **АВТОМАТИЧЕСКОЕ ОПРЕДЕЛЕНИЕ УРОВНЯ (AUTO LEVEL)**.

13. Тщательно очистите печатную площадку от клея и мусора. Установите **флажок**, чтобы продолжить.



ПРИМЕЧАНИЕ. Вся поверхность печатной площадки должна быть абсолютно чистой.



ПРИМЕЧАНИЕ. Запустится автоматическое определение уровня.

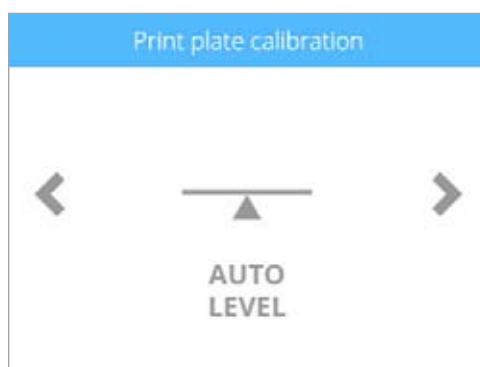
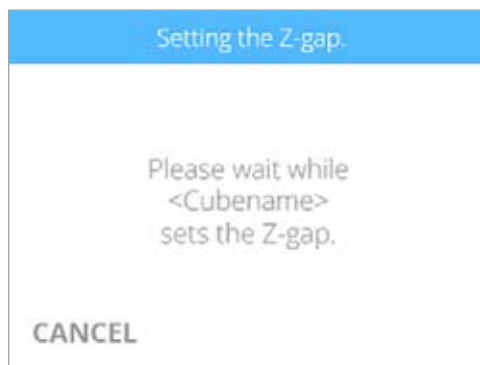

14. После завершения выполнения автоматического определения уровня установите **флажок**, чтобы продолжить. Если автоматическое определение зазора выполнено успешно, перейдите к шагу 20.

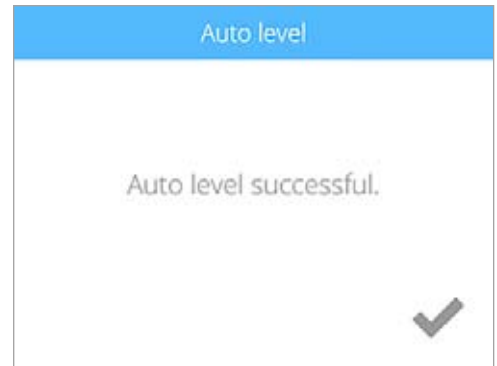

ПРИМЕЧАНИЕ. Если параметры печатной площадки не совпадают со значениями спецификации, необходимо будет выполнить ручную настройку.

15. Снимите печатную площадку и установите **флажок**, чтобы продолжить.



ПРИМЕЧАНИЕ. Чтобы извлечь печатную площадку, поднимите ее переднюю часть и вытяните ее из принтера. Печатная площадка крепится к ручкам регулирования с помощью магнита.

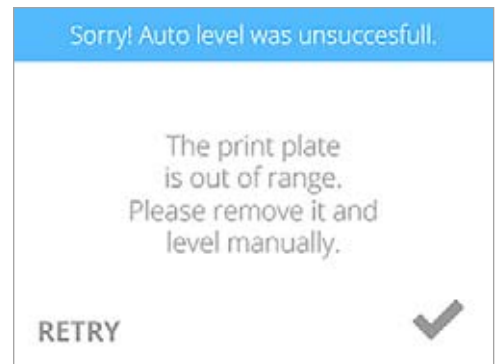

16. После получения подсказки ослабьте зажимной винт, который указан на сенсорном экране. Установите **флажок**, чтобы продолжить.



ПРИМЕЧАНИЕ. Используйте шестигранный ключ на 1,5 мм, который поставляется в комплекте с принтером.

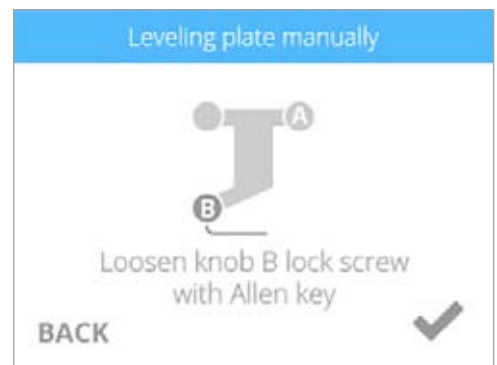

ПРИМЕЧАНИЕ. Зажимной винт (1) расположен непосредственно под ручкой регулирования (2). Зажимной винт для ручки B легче откручивать через переднюю панель принтера. Зажимной винт для ручки A легче откручивать через заднюю панель принтера.

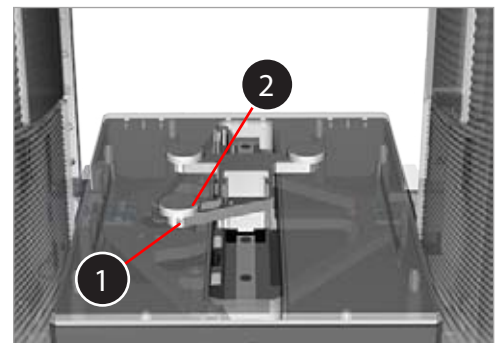

17. Следуйте инструкциям на сенсорном экране. После завершения регулировки установите **флажок**, чтобы продолжить.



18. При появлении подсказки закрутите регулировочный винт и убедитесь, что ручка поворачивается с трудом. Установите **флажок**, чтобы продолжить.



Осторожно: не перетяните зажимной винт. Это может повредить ручку и аннулировать гарантию производителя.

19. Установите печатную площадку обратно и установите **флажок**, чтобы снова выполнить автоматическое определение уровня.



ПРИМЕЧАНИЕ. Нажмите **ПРОПУСТИТЬ (SKIP)**, чтобы пропустить автоматическое определение уровня. Рекомендуется снова выполнить автоматическое определение уровня.

20. После того как процедура автоматического определения уровня будет успешно завершена, принтер начнет проверку зазора по оси Z.



ПРИМЕЧАНИЕ. Принтер выполнит автоматическое определение зазора. Процедура может занять несколько минут.

21. Установите **флажок**, чтобы продолжить.



ПРИМЕЧАНИЕ. Если автоматическое определение зазора выполнено неверно, рекомендуется повторить автоматическое определение уровня и зазора. Выберите **АВТОМАТИЧЕСКОЕ ОПРЕДЕЛЕНИЕ УРОВНЯ (AUTO LEVEL)**, чтобы продолжить.



ПРИМЕЧАНИЕ. Если автоматическое определение зазора выполнено неверно во второй раз, выберите **ОБСЛУЖИВАНИЕ ПЛАТЫ (PLATE MAINTENANCE)**. Дополнительную информацию см. в разделе «Обслуживание печатной площадки». После завершения обслуживания платы выполните автоматическое определение уровня и зазора.



ПРИМЕЧАНИЕ. Если автоматическое определение зазора все еще выполнено неверно, выберите **РУЧНАЯ РЕГУЛИРОВКА ЗАЗОРА (MANUAL GAP ADJUSTMENT)**. Дополнительную информацию см. в разделе «Ручная регулировка зазора». После завершения ручной регулировки зазора запишите последние значения для последующего использования.

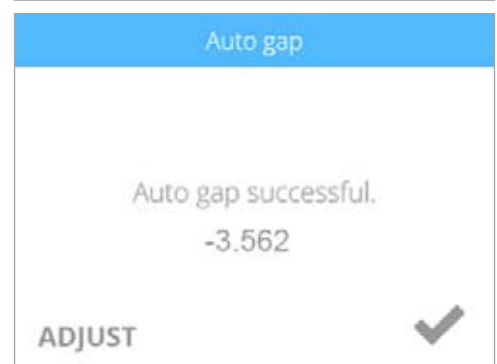
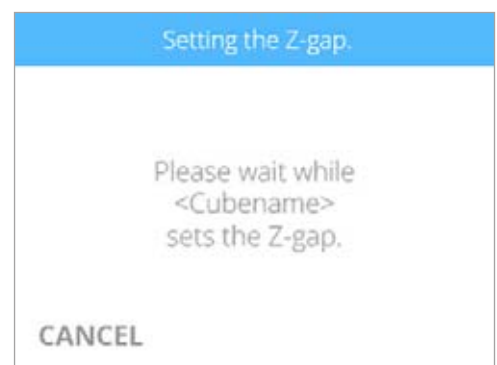

22. Перейдите на веб-сайт <http://cubify.com/en/Cube/Activate>. Выберите **ФАЙЛЫ КАЛИБРОВКИ (CALIBRATION FILES)**.



23. Распакуйте файлы на свой компьютер.
24. Перейдите к нужному файлу и сохраните его в корневой папке (на первом уровне файловой структуры) запоминающего устройства USB.



ПРИМЕЧАНИЕ. Материал печатного файла (PLA-пластик, ABS-пластика и др.) должен соответствовать материалу картриджей, установленных на принтере.

25. Вставьте запоминающее устройство USB в порт USB принтера. Нажмите **ПЕЧАТЬ (PRINT)**.

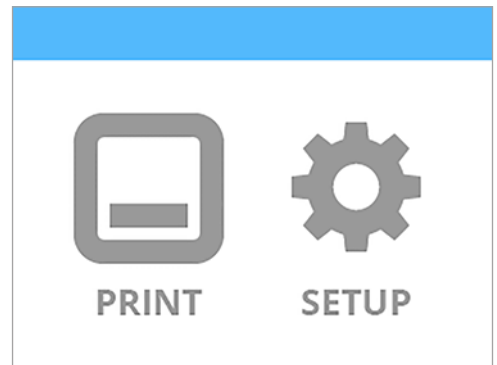

26. С помощью стрелок выберите нужный калибровочный файл. Выберите **ПЕЧАТЬ (PRINT)**.



ПРИМЕЧАНИЕ. Имя файла отобразится в верхней части экрана.

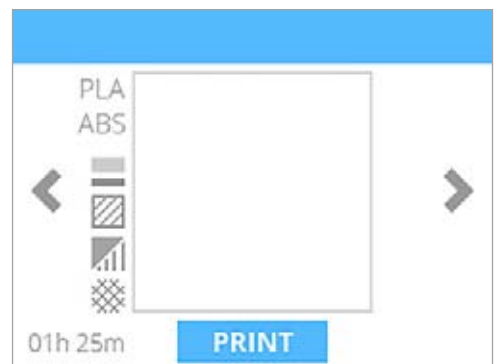

27. Нанесите два тонких слоя клея Cube на центральную область печатной площадки. Установите **флажок**, чтобы продолжить.



ПРИМЕЧАНИЕ. Нанесите достаточное количество клея для покрытия поверхности площадью 3" (8 см).



ПРИМЕЧАНИЕ. Чтобы добиться лучшего результата, дождитесь, пока клей высохнет.

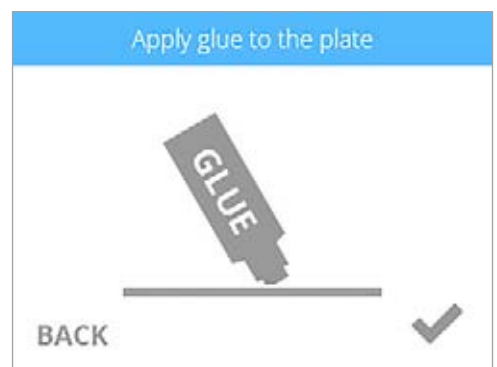



ПРИМЕЧАНИЕ. Принтер загрузит файл для печати.



ПРИМЕЧАНИЕ. Ожидаемое время печати отображается в нижней части экрана.



ПРИМЕЧАНИЕ. Синяя полоса в верхней части экрана также показывает прогресс загрузки.



ПРИМЕЧАНИЕ. Печатное сопло начнет нагреваться.



ВНИМАНИЕ! Не прикасайтесь к печатным соплам, пока они не остынут до комнатной температуры.



ПРИМЕЧАНИЕ. Ожидаемое время печати отображается в нижней части экрана.



ПРИМЕЧАНИЕ. Синяя полоса показывает прогресс нагревания печатного сопла.



ПРИМЕЧАНИЕ. Синяя полоса показывает прогресс печати.



ПРИМЕЧАНИЕ. Нажмите **ПАУЗА (PAUSE)**, чтобы временно приостановить печать. Чтобы отменить печать, выберите **ОТМЕНА (CANCEL)**.



ПРИМЕЧАНИЕ. Нажмите значок времени в нижней части экрана, чтобы просмотреть процентное значение завершения процесса. Нажмите значок еще раз, чтобы отобразить количество напечатанных слоев. Через несколько секунд отобразится время.

28. После того как принтер завершил печать, установите **флажок**, чтобы продолжить.



ПРИМЕЧАНИЕ. После завершения печати печатные сопла начнут охлаждаться.



ВНИМАНИЕ! Не прикасайтесь к печатным соплам, пока они не остынут до комнатной температуры.

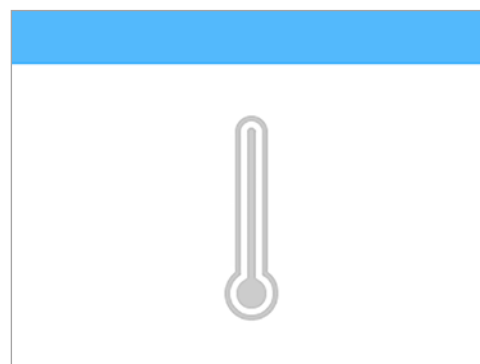
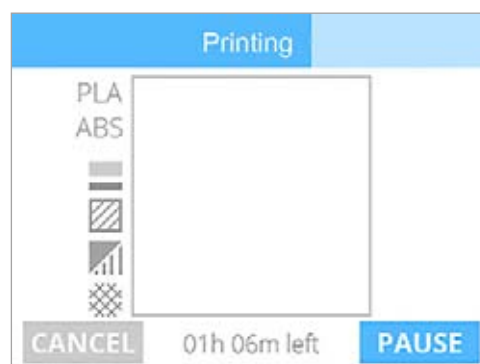
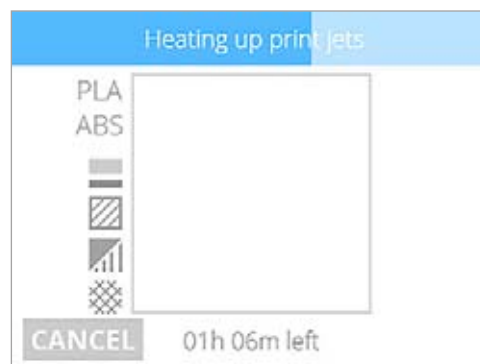

29. Удалите тестовую модель с печатной площадки.



ПРИМЕЧАНИЕ. Дополнительную информацию см. в разделе «Отделка модели».

30. Переверните напечатанную модель и оцените зернистость первого (нижнего) слоя. Если зазор установлен правильно, нижняя сторона модели будет гладкой, а линии едва заметными и сплавленными между собой.

Правильный зазор

Если зазор установлен правильно, нижняя сторона модели будет гладкой, а линии едва заметными и крепко сплавленными между собой.

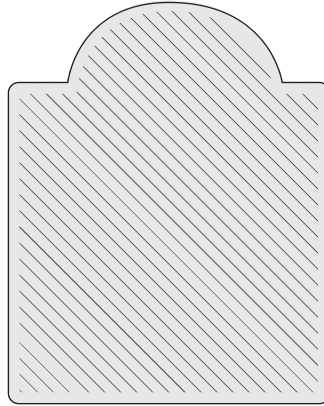

Слишком большой зазор

Если линии легко читаются (см. изображение ниже) и плохо сплавлены, зазор слишком большой. Произведите повторную калибровку принтера.

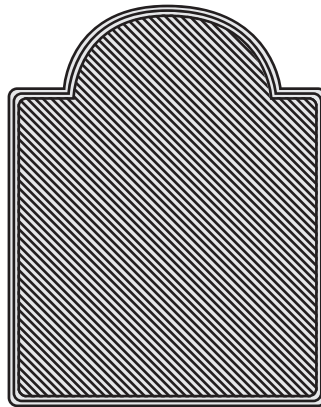

Если зазор слишком большой, первый слой может стать шершавым при снятии модели с печатной площадки.

Слишком узкий зазор

Если зазор слишком маленький, модель тяжело снимать с печатной площадки. Кроме того, нижние слои могут отслаиваться от остальных слоев при снятии модели. Нижний слой будет гладким и блестящим, а линии будут едва видны.



ПРИМЕЧАНИЕ. Если нижний слой блестит, проверьте, смыт ли весь клей, затем заново просмотрите модель.

ПРОБНАЯ ПЕЧАТЬ (TEST PRINT)

Функция «Пробная печать» (Test print) позволяет выполнить печать того же приветственного сообщения, что и при установке принтера. Эта печать позволяет оценить зазор между печатным соплом и печатной площадкой.

1. Выберите **ПРОБНАЯ ПЕЧАТЬ (TEST PRINT)**.

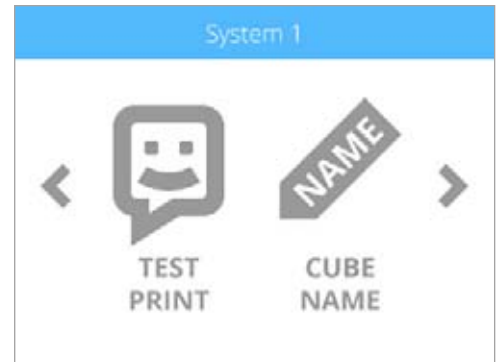

2. Выберите **ПЕЧАТЬ (PRINT)**.



ПРИМЕЧАНИЕ. Если цвет пробной печати не совпадает с цветом установленного картриджа, принтер назначит цвет установленного картриджа для пробной печати.



3. Нанесите два тонких слоя клея Cube на печатную площадку. Установите флажок, чтобы продолжить.



ПРИМЕЧАНИЕ. Нанесите достаточное количество клея для покрытия поверхности площадью 5" (15 см).



ПРИМЕЧАНИЕ. Чтобы добиться лучшего результата, дождитесь, пока клей высохнет.

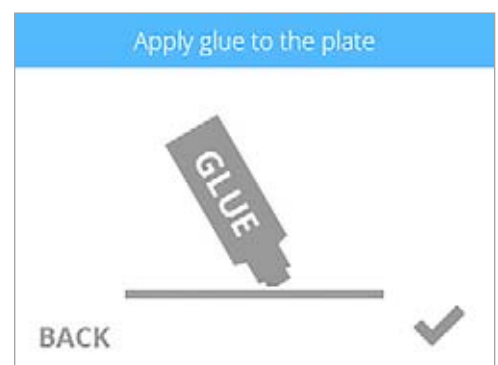



ПРИМЕЧАНИЕ. Принтер начнет нагреваться, после чего начнет пробную печать.

4. После завершения печати установите **флажок** для перехода в главное меню.



ИМЯ CUBE (CUBE NAME)

Инструмент «Имя Cube» (Cube Name) позволяет изменять имя принтера.

1. Выберите **ИМЯ CUBE (CUBE NAME)**.

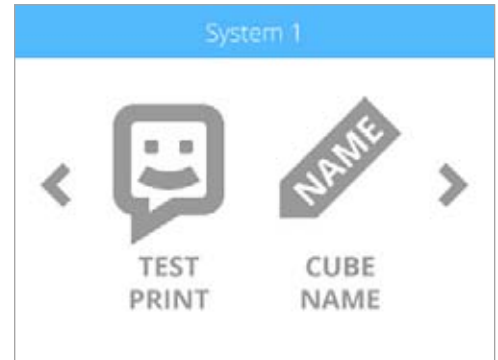

2. Введите имя принтера. Прокрутите список букв, нажимая значки стрелок, расположенные с каждой стороны экрана. Выберите буквы для имени. Установите **флажок**, чтобы подтвердить выбор.



ПРИМЕЧАНИЕ. Нажмите кнопку **abc**, чтобы переключить регистр или перейти к вводу цифр.



ОБНОВЛЕНИЕ ВСТРОЕННОГО ПО ПРИНТЕРА CUBE

Вы можете обновить встроенное ПО либо по беспроводному подключению, либо с запоминающего USB-устройства.



ПРИМЕЧАНИЕ. При каждом обновлении встроенного ПО необходимо выполнять автоматическое определение уровня и зазора.

Обновление встроенного ПО по сети Wi-Fi

1. Выберите **НАСТРОЙКА (SETUP)**.

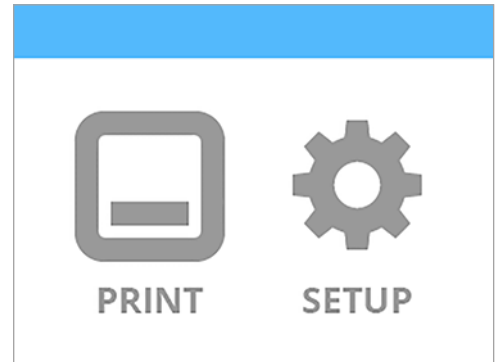

2. Откройте экран **Система 3 (System 3)** и выберите **ВСТРОЕННОЕ ПО (FIRMWARE)**.

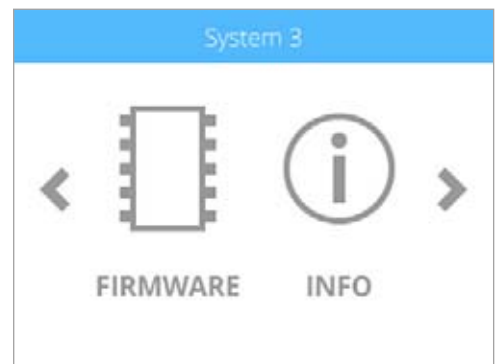

3. Нажмите **WIFI**.



ПРИМЕЧАНИЕ. Принтер попытается подключиться к серверу.





ПРИМЕЧАНИЕ. Если принтер не установит соединение с сервером, нажмите кнопку **ПОВТОРИТЬ ПОПЫТКУ (RETRY)**, чтобы подключиться к серверу. Нажмите **ОТМЕНА (CANCEL)**, если вы не хотите обновлять встроенное ПО.



ПРИМЕЧАНИЕ. Принтер проверит наличие обновлений встроенного ПО.

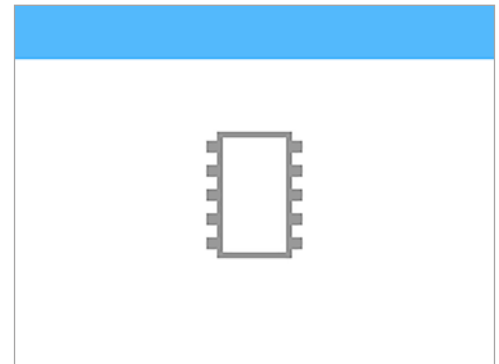

ПРИМЕЧАНИЕ. Принтер начнет загрузку новой версии встроенного ПО. Синяя полоса показывает прогресс загрузки.

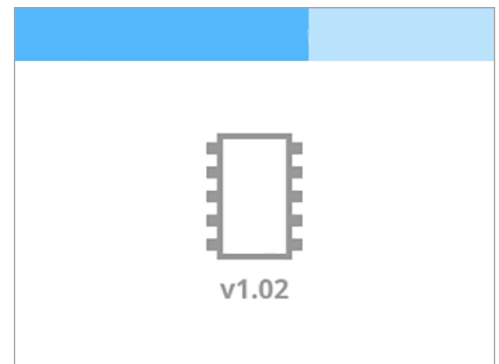

ПРИМЕЧАНИЕ. Загрузка может занять несколько минут.



ПРЕДУПРЕЖДЕНИЕ! ВО ВРЕМЯ ОБНОВЛЕНИЯ НЕ ВЫКЛЮЧАЙТЕ ПРИНТЕР И НЕ ОТКЛЮЧАЙТЕ ЕГО ОТ ЭЛЕКТРОПИТАНИЯ.

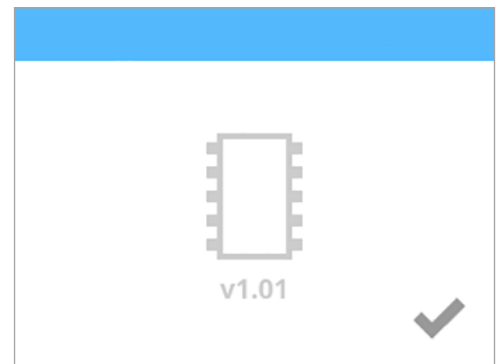

ПРИМЕЧАНИЕ. Если нет обновлений встроенного ПО, установите флажок, чтобы продолжить.



ПРИМЕЧАНИЕ. При сбое загрузки встроенного ПО нажмите **ПОВТОРИТЬ ПОПЫТКУ (RETRY)**, чтобы заново запустить загрузку. Нажмите **ОТМЕНА (CANCEL)**, если вы не хотите обновлять встроенное ПО.





ПРИМЕЧАНИЕ. Начнется загрузка встроенного ПО. Синяя полоса показывает прогресс загрузки.



ПРИМЕЧАНИЕ. Установка может занять несколько минут.



ПРЕДУПРЕЖДЕНИЕ! ВО ВРЕМЯ ОБНОВЛЕНИЯ НЕ ВЫКЛЮЧАЙТЕ ПРИНТЕР И НЕ ОТКЛЮЧАЙТЕ ЕГО ОТ ЭЛЕКТРОПИТАНИЯ.



ПРИМЕЧАНИЕ. При сбое обновления встроенного ПО нажмите **ПОВТОРИТЬ ПОПЫТКУ (RETRY)**, чтобы повторить попытку установки встроенного ПО. Нажмите **ОТМЕНА (CANCEL)**, чтобы остановить обновление встроенного ПО.

4. При появлении подсказки нажмите и отпустите **кнопку питания**, дождитесь включения экрана.



ПРИМЕЧАНИЕ. Процесс включения экрана может занять около минуты.

5. Выполните автоматическое определение уровня и зазора.



ПРИМЕЧАНИЕ. Дополнительную информацию см. в разделе «Калибровка печатной площадки».



Обновление встроенного ПО с USB-накопителя

При использовании запоминающего устройства USB для обновления встроенного ПО войдите в свою учетную запись на веб-сайте www.cubify.com и загрузите последнюю версию встроенного ПО на запоминающее устройство USB.

1. Нажмите **НАСТРОЙКА (SETUP)**.

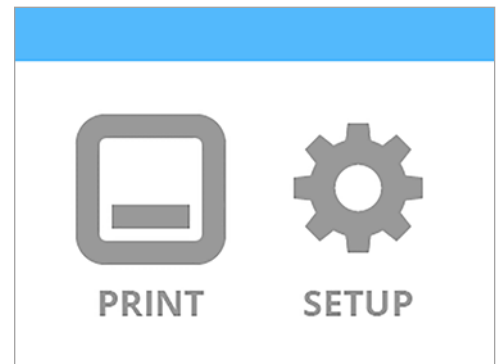

2. Откройте экран **Система 3 (System 3)** и выберите **ВСТРОЕННОЕ ПО (FIRMWARE)**.

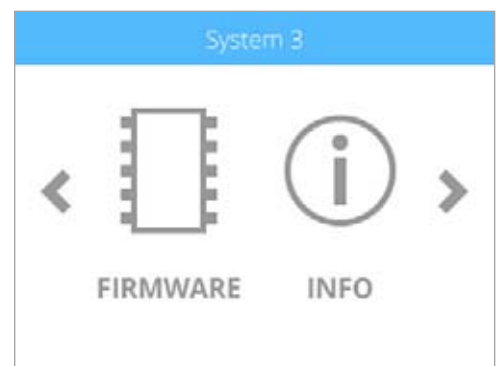

3. Нажмите **USB-КЛЮЧ (USB KEY)**.



4. Вставьте запоминающее USB-устройство в принтер и установите **флажок**, чтобы продолжить.

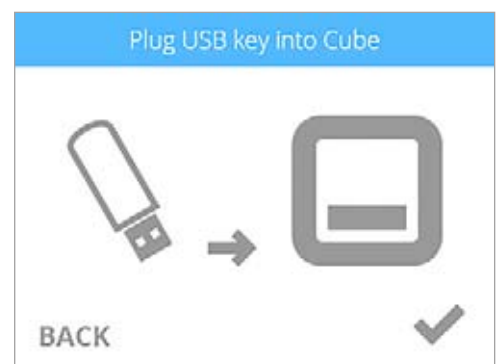



ПРИМЕЧАНИЕ. Принтер проверит наличие обновлений встроенного ПО.



ПРИМЕЧАНИЕ. Принтер начнет передачу новой версии встроенного ПО. Синяя полоса показывает прогресс загрузки.



ПРИМЕЧАНИЕ. Процесс передачи может занять несколько минут.



ПРЕДУПРЕЖДЕНИЕ! ВО ВРЕМЯ ОБНОВЛЕНИЯ НЕ ВЫКЛЮЧАЙТЕ ПРИНТЕР И НЕ ОТКЛЮЧАЙТЕ ЕГО ОТ ЭЛЕКТРОПИТАНИЯ.



ПРИМЕЧАНИЕ. Если нет обновлений встроенного ПО, установите флажок, чтобы продолжить.



ПРИМЕЧАНИЕ. При сбое передачи встроенного ПО нажмите **ПОВТОРИТЬ ПОПЫТКУ (RETRY)**, чтобы заново запустить загрузку. Нажмите **ОТМЕНА (CANCEL)**, если вы не хотите обновлять встроенное ПО.



ПРИМЕЧАНИЕ. Начнется загрузка встроенного ПО. Синяя полоса показывает прогресс загрузки.



ПРИМЕЧАНИЕ. Установка может занять несколько минут.



ПРЕДУПРЕЖДЕНИЕ! ВО ВРЕМЯ ОБНОВЛЕНИЯ НЕ ВЫКЛЮЧАЙТЕ ПРИНТЕР И НЕ ОТКЛЮЧАЙТЕ ЕГО ОТ ЭЛЕКТРОПИТАНИЯ.

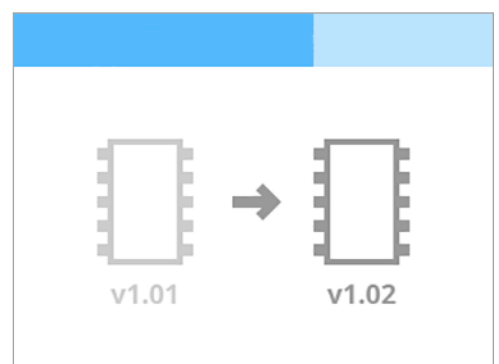
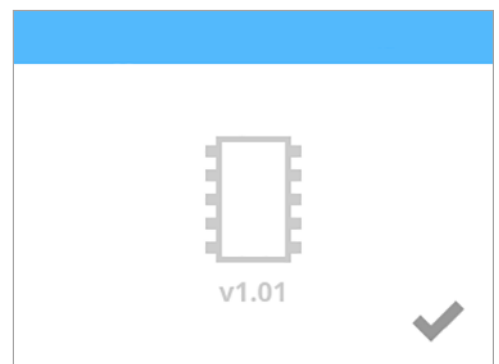
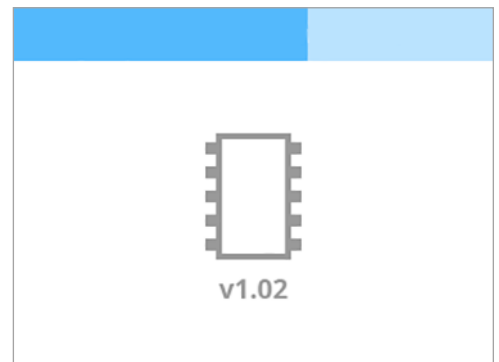
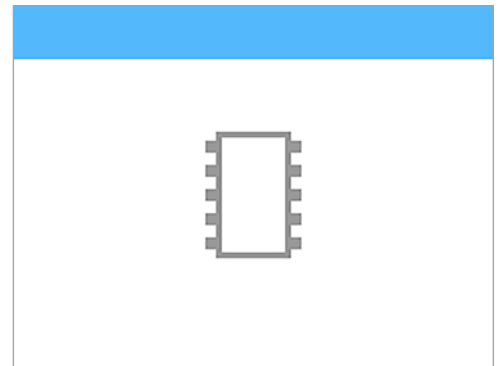



ПРИМЕЧАНИЕ. При сбое обновления встроенного ПО нажмите **ПОВТОРИТЬ ПОПЫТКУ (RETRY)**, чтобы повторить попытку установки встроенного ПО. Нажмите **ОТМЕНА (CANCEL)**, если вы не хотите обновлять встроенное ПО.



- При появлении подсказки нажмите и отпустите **кнопку питания**, пока не включится экран.



ПРИМЕЧАНИЕ. Процесс включения экрана может занять несколько минут.



- Выполните автоматическое определение уровня и зазора.



ПРИМЕЧАНИЕ. Дополнительную информацию см. в разделе **Калибровка печатной площадки**.

УПАКОВКА ПРИНТЕРА

Для будущей транспортировки необходимо тщательно упаковывать принтер в оригинальный упаковочный материал. Если у вас больше нет оригинального упаковочного материала, свяжитесь со службой поддержки по адресу cubifysupport@cubify.com для получения помощи в приобретении подходящего упаковочного материала.

- Выключите принтер, нажав и удерживая кнопку рядом с сенсорным экраном.
- Отключите кабель питания от электропитания и отключите кабель от источника питания.

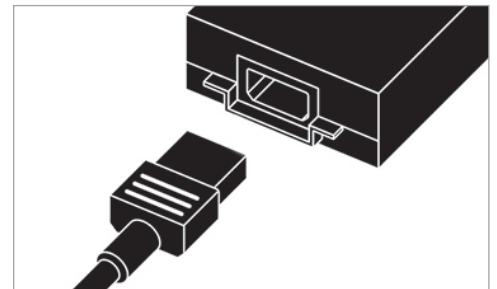

- Отключите кабель электропитания от входа питания принтера (A).



ПРИМЕЧАНИЕ. Кабель питания должен быть зафиксирован. Чтобы извлечь кабель, потяните назад муфту, продолжая вытягивать кабель из принтера.

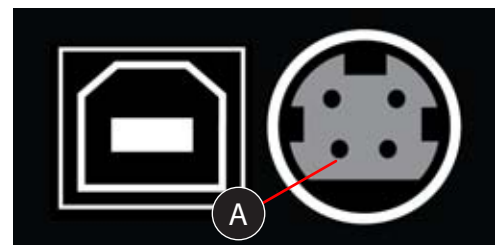

- Запакуйте отдельно все аксессуары в коробку для аксессуаров.



ПРИМЕЧАНИЕ. Сверяйтесь со списком комплекта поставки в разделе «Распаковка и установка принтера Cube».

5. Аккуратно поднимите печатную платформу (А) и привяжите разделитель (В) к принтеру, как показано на изображении.

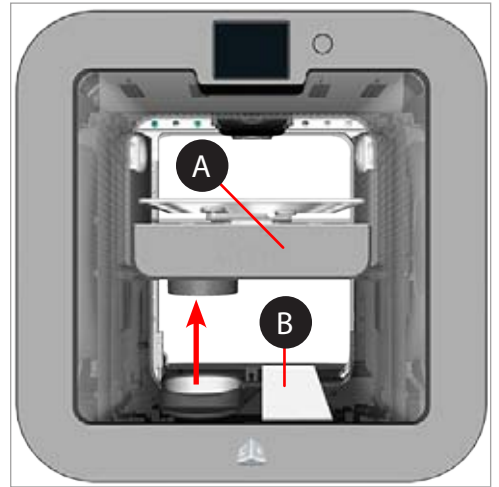

6. Разместите нижний вкладыш сверху печатной площадки и заверните края наружу.



7. Переместите подставку печатного сопла в центр принтера и разместите верхний вкладыш над подставкой.

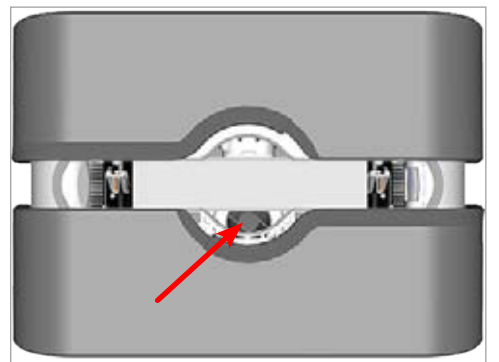

ПРИМЕЧАНИЕ. Верхний вкладыш должен удерживать края нижнего вкладыша загнутыми наружу.

8. Разместите принтер в защитный пакет, а затем в нижнюю пенопластовую опору в коробке.

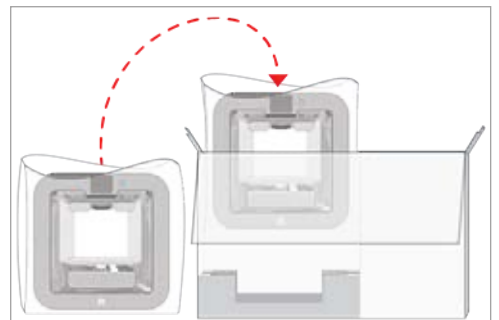

9. Разместите верхнюю пенопластовую опору над принтером.

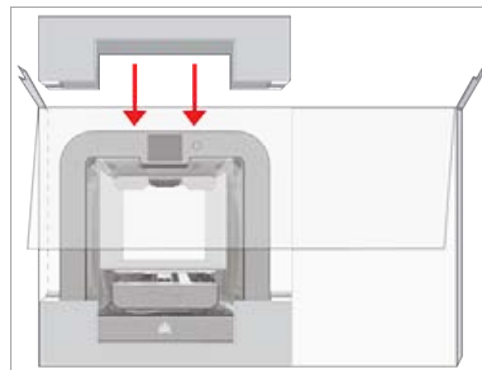

10. Закройте коробку и установите защелки в верхней части коробки.

11. Упакуйте коробку принтера во внешнюю коробку и запечатайте ее.

СВЯЗЬ С ПОДДЕРЖКОЙ

Служба поддержки принтера Cube доступна по адресу cubifysupport@cube.com.

12 ПРОГРАММА ЭКОЛОГИЧЕСКОЙ ОТВЕТСТВЕННОСТИ CUBIFY

По своей природе трехмерная печать — это экологически ориентированная технология, с помощью которой принтеры 3D Systems создают доступные продукты по одному слою, используя только необходимое количество материала, требуемого для каждой детали, с практически нулевыми отходами в энергоэффективном процессе.

3D-принтеры Cube используют экологичный пластик, который можно переработать, использовать для других целей или безопасно утилизировать. Компания 3D Systems приглашает всех пользователей Cube и Cubify объединиться для создания более экологичного и чистого мира, участвуя в программе экологической ответственности Cubify.

- **Переработка картриджей:** Отправляйте пустые картриджи Cube в наш офис в США или Германии. Не забывайте сохранять адрес, который указывается на каждом картридже в целях переработки.
- **Переработка пластика:** Отправляйте использованные напечатанные модели из PLA- и ABS-пластика в наш офис в США и в Германии. Мы надежно и ответственно утилизируем, переработаем возвращенные пластиковые детали или повторно используем их в качестве возобновляемого источника сырья для производства новых картриджей, что снизит потребление сырья и выработку отходов.

Компания 3D Systems постоянно повышает экологичность своих печатаемых трехмерных продуктов. С вопросами, отзывами и предложениями обращайтесь по адресу cubify@cubify.com.

Картриджи и пластик отправляйте по адресу:

3D Systems Corporation
333 Three D Systems Circle
Rock Hill, SC 29730
USA

3D Systems Cartridge Recycling Centre
c/o UPS SCS GmbH & Co. OHG
Biberweg 12
53842 Troisdorf
Germany



Дополнительная информация представлена на веб-сайте <http://cubify.com/en/Info/Sustainability>.



ПРЕДУПРЕЖДЕНИЕ! НА ПОЛЬЗОВАТЕЛЯ ВОЗЛАГАЕТСЯ ОТВЕТСТВЕННОСТЬ ЗА ОТКЛОНЕНИЕ ОТ ПЕРЕРАБОТКИ ОТХОДОВ, СОЗДАННЫХ В РЕЗУЛЬТАТЕ ФУНКЦИОНИРОВАНИЯ ПРИНТЕРА CUBE В СООТВЕТСТВИИ СО ВСЕМИ МЕСТНЫМИ ЗАКОНАМИ И УСТАВАМИ.



3D Systems, Inc.

333 Three D Systems Circle | Rock Hill, SC 29730 | **USA**

www.Cubify.com | www.3dsystems.com

© 3D Systems, Inc., 2014. Все права защищены.

PN: 390184-00 Rev. E | FW: v1.08A