

Panasonic

Руководство по эксплуатации EB-GD67
Цифровой сотовый телефон



Прочитайте данное руководство до начала пользования телефоном.

Важная информация

Мы, фирма Matsushita Mobile Communications Development of Europe Ltd, публично заявляем о том, что телефон EB-GD67 удовлетворяет важным и относящимся к делу требованиям директивы 1999/5/ЕС. Декларацию о соответствии в этом отношении Вы можете найти в <http://www.panasonicmobile.com/support>

Меры безопасности

Необходимо внимательно прочитать и усвоить представленную ниже информацию, так как она содержит детали, которые позволят вам использовать свой телефон безопасно, как для самого себя, так и для окружающих вас людей, а также в соответствии с правовыми нормами и требованиями, предъявляемыми к использованию сотовых телефонов.



Данный аппарат должен заряжаться только от утвержденного для него зарядного оборудования. Использование другого зарядного оборудования делает недействительным все сертификаты, выданные на данный аппарат, и может быть опасным. Во время заграничного путешествия проверьте, что напряжение питания портативного переносного зарядного устройства соответствует напряжению электросети в данном регионе.

Портативное переносное зарядное устройство (EB-CAD95xx*) поставляется в основном комплекте принадлежностей. Другое рекомендуемое зарядное оборудование-автомобильное зарядное устройство (EB-CDD95).

Примечание* xx обозначает регион зарядного устройства, например, CN (страны Британского содружества), EU (страны Европейского союза), HK (Гонконг), UK (Великобритания).



Применение аккумуляторной батареи типа, не рекомендованного изготовителем, может привести к возникновению опасной ситуации.



Выключайте свой сотовый телефон, когда находитесь на борту самолета. Использование сотового телефона в самолете может помешать пилотированию самолета, нарушить работу сети сотовой связи, а также может являться незаконным. Невыполнение этого требования может привести к приостановке или к прекращению предоставления услуг сотовой связи, а также может преследоваться по закону.

Важная информация



Не сжигайте отработавшую свой срок аккумуляторную батарею и не выбрасывайте ее в мусорный бак для бытовых отходов. Избавляться от старой батареи нужно в соответствии с местными правилами удаления и утилизации вредных отходов. Кроме этого, входящие в состав аккумуляторной батареи материалы могут использоваться повторно.



Не рекомендуется пользоваться аппаратом на автозаправочных станциях. Необходимо соблюдать ограничения относительно использования радиоэлектронного оборудования на складах горючего, химических заводах, а также в местах проведения взрывных работ. Никогда не подвергайте аккумуляторную батарею воздействию высоких температур (выше 60 °C).



Водитель должны постоянно контролировать управление автомобилем. Не берите в руку телефон во время управления автомобилем; сначала найдите безопасное место и остановитесь. Не говорите в микрофон громкоговорящего устройства “Свободные руки”, если это отвлекает ваше внимание от дороги. Обязательно ознакомьтесь с правилами, касающимися использования сотовых телефонов для той страны, на территории которой вы ведете автомобиль, и всегда соблюдайте эти правила.



Необходимо принять меры предосторожности при использовании телефона рядом с медицинскими аппаратами индивидуального пользования, такими как, например, кардиостимуляторы и слуховые аппараты.



Для эффективного использования сотового телефона держите его как обычный телефон. В вашем сотовом телефоне GD67 имеется внутренняя антенна, расположенная в верхней части телефона, над дисплеем. Во избежание ухудшения качества сигнала и нарушения работы антенны не дотрагивайтесь до телефона в области антенны и не накрывайте это место рукой, когда аппарат включен. (См. «Декларация SAR», стр.4). Во избежание ухудшения качества сигнала и нарушения работы антенны не дотрагивайтесь до телефона в области антенны, когда аппарат включен.

Данный мобильный телефон Panasonic сконструирован и изготовлен в соответствии с требованиями относительно радиочастотного электромагнитного излучения. Выполненные испытания подтвердили, что данный аппарат на момент его изготовления соответствует требованиям правил EU, FCC (США) и ACA (Австралия); или указанным в декларационном листе, который сопровождает данное изделие.

Пожалуйста, посетите наш Web-сайт, где представлена последняя информация/стандарты относительно радиочастотного электромагнитного излучения для вашей страны/региона.

<http://www.panasonicmobile.com/health.html>

SAR Statement

INTERNATIONAL - ICNIRP

THIS PANASONIC PHONE (MODEL EB-GD67) MEETS REQUIREMENTS FOR EXPOSURE TO RADIO WAVES

Your mobile phone is a radio transmitter and receiver. It is designed and manufactured not to exceed the limits for exposure to radio frequency (RF) recommended by international guidelines (ICNIRP). These limits are part of comprehensive guidelines and establish permitted levels of RF energy for the general population. The guidelines were developed by independent scientific organisations through periodic and thorough evaluation of scientific studies. The guidelines include a substantial safety margin designed to assure the safety of all persons, regardless of age and health.

The exposure standard for mobile phones employs a unit of measurement known as the Specific Absorption Rate, or SAR. The SAR limit stated in the international guidelines is 2.0 W/kg.* Tests for SAR are conducted using standard operating positions with the phone transmitting at its highest certified power level in all tested frequency bands. Although the SAR is determined at the highest certified power level, the actual SAR of the phone while operating can be well below the maximum value. This is because the phone is designed to operate at multiple power levels so as to use only the power required to reach the network. In general, the closer you are to a base station, the lower the power output of the phone.

The highest SAR value for this model phone, when tested for use at the ear, for compliance with the guidelines was **0.505** W/kg. While there may be differences between the SAR levels of various phones and at various positions, they all meet the relevant international guidelines for RF exposure.

* The SAR limit for mobile phones used by the public is 2.0 watts/kilogram (W/kg) averaged over ten grams of body tissue. The guidelines incorporate a substantial margin of safety to give additional protection for the public and to account for any variations in measurements. SAR values may vary depending on national reporting requirements and the network band. For SAR information in other regions please look under product information <http://www.panasonicmobile.com/health.html>

Декларация SAR

международные стандарты ICNIRP

ДАННЫЙ МОБИЛЬНЫЙ ТЕЛЕФОН PANASONIC (МОДЕЛЬ EV-GD67) ОТВЕЧАЕТ ТРЕБОВАНИЯМ ПРАВИЛ ЕВРОПЕЙСКОГО СОЮЗА ОТНОСИТЕЛЬНО РАДИОЧАСТОТНОГО ЭЛЕКТРОМАГНИТНОГО ИЗЛУЧЕНИЯ.

Ваш сотовый телефон является радиопередающим и радиоприемным устройством. Он изготовлен в соответствии с ограничениями на излучение радио частот (РЧ), установленными международными стандартами Международной комиссии по защите от неионизирующего излучения (ICNIRP). Эти ограничения являются составляющей частью стандартов и определяют допустимый для населения уровень РЧ. Эти стандарты были разработаны международными научно-исследовательскими организациями после периодического и глубокого анализа научных исследований. Стандарты подразумевают значительный запас надежности для обеспечения всеобщей безопасности, независимо от возраста и состояния здоровья.

Стандарт излучения определяется специальным коэффициентом абсорбции (SAR). Допустимый уровень SAR, установленный международными стандартами, равен 2,0 Вт/кг.* Проверка SAR производится при стандартном рабочем положении, когда телефон работает на официально установленной максимальной мощности на всех испытываемых полосах частот. Несмотря на то, что SAR определяется на официально установленном максимальном уровне мощности, реальное значение его при работающем телефоне может быть гораздо ниже максимального значения. Это происходит вследствие того, что телефон может работать на нескольких уровнях мощности, необходимой для связи с сетью. Чем ближе вы находитесь к базовой станции, тем ниже выход мощности телефона.

Значение SAR для этой модели телефона при испытаниях у уха в соответствии со стандартами было **0.505** Вт/кг. Несмотря на то, что у разных телефонов в разных положениях уровень SAR различен, все они соответствуют международным стандартам по излучению РЧ.

* Допустимый уровень SAR для сотовых телефонов, используемых населением, составляет 2,0 ватт/килограмм (Вт/кг), в среднем, на десять граммов тканей человеческого тела. Стандарты подразумевают значительный запас надежности для обеспечения дополнительной безопасности населения в случае расхождений в измерениях. SAR могут различаться в зависимости от государственных требований и полосы сети. Информацию по SAR в других регионах Вы можете найти разделе Product Information (информация о продукции) на странице <http://www.panasonicmobile.com/health.html>

Ответственность: Этот документ был переведен с английского языка.

Компания Panasonic не несет ответственности за качество перевода.

Аксессуары

Автомобильные аксессуары

Автомобильное зарядное устройство

ЕВ-CDD95

Вы можете зарядить аккумуляторную батарею телефона в автомобиле, подсоединив этот аксессуар к своему телефону и к гнезду автомобильного прикуривателя.

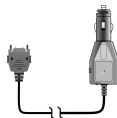

Автомобильный держатель трубки

ЕВ-KAD67

Этот компактный держатель трубки может быть установлен в автомобиле в качестве удобного и элегантного устройства для хранения вашего телефона



Персональные аксессуары

Футляр для ношения

ЕВ-УКD67

Этот элегантный футляр защищает ваш телефон и имеет крючок для ношения телефона на поясе.



Аккумуляторная батарея

ЕВ-BSD67

Вы можете вдвое увеличить продолжительность ваших телефонных разговоров с помощью запасной аккумуляторной батареи.



Персональное устройство “свободные руки”

ЕВ-EMD35

С помощью этой принадлежности вы можете двигаться и разговаривать по телефону, не занимая при этом руки. Просто вставьте миниатюрный наушник в свое ухо, подключите это устройство к гнезду, расположенному сбоку на телефонной трубке, и говорите.



Офисные аксессуары

Портативное переносное зарядное устройство

EB-CAD95UK

Возьмите с собой в поездку это легкое портативное устройство, чтобы обеспечить зарядку аккумуляторной батареи.



Портативное переносное зарядное устройство

EB-CAD95EU



Кабель для передачи данных

EB-RSD67

Этот кабель для передачи данных используется для подключения вашего телефона к персональному компьютеру (ПК) с целью обмена данными между телефоном и ПК. При этом должно использоваться бесплатное программное обеспечение для передачи данных Panasonic.



Это программное обеспечение может быть загружено из <http://www.panasonicmobile.com/support/software>

Идентификация фирменных аксессуаров Panasonic

Фирма Panasonic выпускает наиболее продвинутые модели мобильных телефонов. Поэтому для аппаратов такого класса выпускаются и самые лучшие принадлежности.

Большинство фирменных принадлежностей Panasonic имеет ярлык, на котором указан номер модели "EB-XXX00"

Уход и обслуживание



При нажатии любой клавиши может раздаваться громкий тональный сигнал. Поэтому при нажатии клавиш не подносите телефон близко к уху.



Высокая температура может временно оказывать влияние на работу вашего телефона. Это нормальное явление и не указывает на наличие неисправности.



Не вносите в конструкцию телефона никаких изменений, и не разбирайте его. Внутри телефона нет компонентов, требующих обслуживания пользователем.



Не подвергайте аппарат воздействию сильных вибраций и ударов.



Избегайте контакта аппарата с жидкостями. Если в аппарат попала жидкость, немедленно отсоедините питание и свяжитесь с торговой организацией, в которой вы приобрели аппарат.



Не оставляйте аппарат под прямыми солнечными лучами, а также во влажном, запыленном или нагретом до высокой температуры месте.



Не допускайте прикосновения металлических предметов к контактам телефона.



Всегда заряжайте аккумуляторную батарею в хорошо проветриваемом помещении. Во время зарядки аккумулятора на аппарат не должны падать прямые солнечные лучи, а температура в помещении должна быть в пределах от +5°C до +35°C. Невозможно нормально зарядить аккумуляторную батарею, если температура не находится в этих пределах



















При подключении телефона к внешнему оборудованию прочтите руководство по эксплуатации этого оборудования, где описано, как правильно выполнить подключение, и перечислены необходимые меры предосторожности.



Утилизация упаковочных материалов и отработавшего свой срок оборудования должна выполняться в соответствии с местными правилами.

Краткий справочник

 	<p>Нажмите () чтобы выбрать.</p>
	<p>Направления, в которых может перемещаться курсор на экране дисплея с помощью клавиши управления курсором.</p>
 + удерживайте	<p>Нажмите клавишу один раз для выполнения определенной операции телефона.</p>
<p>Меню</p>	<p>“Нажмите и удерживайте в нажатом положении” клавишу для выполнения определенной функции телефона.</p>
	<p>Экранное меню.</p>
	<p>Вспомогательная контекстная клавиша</p>
 - 	<p>Контекстная клавиша отрицания/Клавиша возвращения назад</p>
	<p>Цифровая клавиатура.</p>
	<p>Ответ на вызов или вызов по набранному номеру.</p>
	<p>Для разъединения вызова и возвращения на экран Заставка, или  + удерживайте для включения или выключения телефона.</p>
	<p>Показывает, что функция зависит от SIM-карты.</p>
	<p>Показывает, что функция зависит от сети сотовой связи.</p>
	<p>Включает и выключает режим шепота.</p>

Содержание

Важная информация	i
Меры безопасности	i
SAR Statement	iv
INTERNATIONAL - ICNIRP	iv
Декларация SAR	v
международные стандарты ICNIRP	v
Аксессуары	vi
Автомобильные аксессуары	vi
Персональные аксессуары	vi
Офисные аксессуары	vii
Идентификация фирменных аксессуаров Panasonic	vii
Уход и обслуживание	viii
Краткий справочник	ix
Содержание	x
Знакомство с телефоном	xiii
Расположение органов управления	xiii
Подготовка к работе	1
Установка и снятие SIM-карты	1
Установка аккумуляторной батареи и задней крышки	2
Снятие задней крышки и аккумуляторной батареи	2
Зарядка аккумуляторной батареи	3
Установка крышки Ю	4
Установка картинок	4
Работа индикатора уровня заряда батареи	5
Предупреждение о низком уровне заряда батареи	5
Система меню	6
Воспроизводимые на дисплее пиктограммы	6
Использование системы меню	7
Выбор функции	7
Основные режимы работы	9
Включение/выключение телефона	9
Выполнение вызова	9
Набор международного номера	9
Вызов служб экстренной помощи	10
Автоматический повторный набор номера	10
Завершение вызова	10
Ответ на поступивший вызов	10
Идентификация вызывающего абонента	11
Регулировка уровня громкости телефона	11
Блокировка телефона	11
Использование PIN-кода	12
Режим шепота	13
Регулировка громкости звонка и звукового сигнала клавиш	13
Установка звукового сигнала клавиш	13
Записная книжка	14
Сохранение номера телефона	14
Защита от перезаписи	15
Просмотр записной книжки	15
Вызов номера	15
Редактирование записей в записной книжке	16
Группирование записей в записной книжке	17
Использование голосовых команд	19
Настройка голосовой команды набора номера	19
Вызов записи с голосовой командой набора номера	20

Набор номера с помощью голосовой команды	20
Редактирование голосовых команд набора номера	20
Мои номера	21
Персональные настройки телефона	22
Добавление приветствия при включении телефона	22
Воспроизведение анимации	22
Изображение экрана заставки	22
Медиа-файлы	23
Палитры экрана	23
Изменение тона (мелодии) звонка телефона	24
Загрузка данных ()	25
Создание мелодии	27
Установка времени подсветки	28
Изменение языка	28
Восстановление заводских предустановок	28
Защита телефона	29
Блокировка клавиш	29
Отмена блокировки клавиатуры	29
Смена защитных кодов	30
Ограничение вызовов	30
Приложения	32
Часы	32
Исходная установка домашнего времени	32
Установка формата часов	32
Изменение времени/даты	33
Установка функции перевода часов на летнее время	33
Установка будильника	33
Выключение звонка будильника	34
Установка времени включения/ отключения питания	35
Калькулятор	35
Конвертер валют	36
Текстовые сообщения	37
Настройка телефона для коротких текстовых сообщений	37
Ввод номера телефона центра сообщений	37
Создание текстового сообщения	37
Прием текстового сообщения	38
Варианты действий с сообщениями	39
Вырезать / скопировать и вставить текст сообщения	40
Управление списками сообщений	40
EMS (Служба электронных сообщений)	41
Интерактивный обмен короткими сообщениями	41
Трансляция	42
Параметры	44
Информация о вызове	46
Последние номера	46
Длительность телефонного разговора	47
Стоимость телефонных разговоров	48
Установка стоимости единицы времени разговора	48
Установка максимального значения стоимости разговоров	48
Установка уровня предупреждения	49
Идентификация вызова	49
Усовершенствованные функции	50
Переадресация вызовов	50
Удержание вызовов и ожидание вызова	50
Выполнение второго вызова	50
Прием второго вызова	51
Принятие второго вызова	51

Содержание

Отклонение второго вызова	51
Завершение текущего вызова и принятие второго вызова	51
Операции при наличии двух вызовов	51
Передача вызова	52
Конференц-связь	52
Переход на другую сеть сотовой связи	54
Ежедневник	55
Создание напоминания	55
Просмотр напоминаний	56
Удаление напоминаний	56
Установка напоминания для выходного дня	56
Удаление напоминаний о выходных днях	57
Переход на дату	57
Игры	58
Загружаемые из сети игры ()	58
Встроенные игры ()	58
Броузер WAP	59
Настройки WAP	59
Включение броузера	60
Работа программы просмотра WAP	60
Перемещение по содержимому	60
Меню броузера	61
Использование электронных закладок	62
Добавление закладки	62
Дополнительные функции	65
Настольный телефон с громкоговорителем	65
Речевые комментарии	65
Тональные сигналы DTMF	67
Блокнот	67
Вторые часы	68
Настройка дисплея часов	68
Функции, связанные с дополнительными принадлежностями	69
Ввод текста	70
Режим ввода текста T9®	71
Другие режимы ввода текста	71
Редактирование текста	72
Нахождение и устранение неисправностей	73
Важные сообщения об ошибках	75
Глоссарий	77
Технические характеристики	79
Телефон (с аккумуляторной батареей)*	79
Персональные настройки	81
Структура меню	82
Заметки	83

Знакомство с телефоном

Расположение органов управления





Подготовка к работе

Благодарим Вас за покупку цифрового сотового телефона Panasonic. Этот телефон предназначен для работы в сетях GSM (Глобальная система мобильной связи) - GSM900 или GSM1800. Он также поддерживает GPRS (радиоканал пакетной передачи данных). Перед использованием проверьте, что аккумуляторная батарея полностью заряжена.

Перед эксплуатацией телефона, пожалуйста, прочтите раздел “Важная информация” - см. стр. i.

В данном руководстве по эксплуатации подробно описано, как пользоваться оборудованием, входящим в состав базового комплекта.

Некоторые из описанных услуг зависят от сети сотовой связи и обозначаются как (), или эти услуги могут предоставляться только по соответствующей подписке. Некоторые функции зависят от SIM-карты (). За более подробной информацией обращайтесь к своему поставщику услуг сотовой связи. Если опция в меню телефона зависит от сети сотовой связи или от SIM-карты, и недоступна, она будет выделяться на экране серым цветом.

Установка и снятие SIM-карты

SIM-карта устанавливается с задней стороны телефона под аккумуляторной батареей.

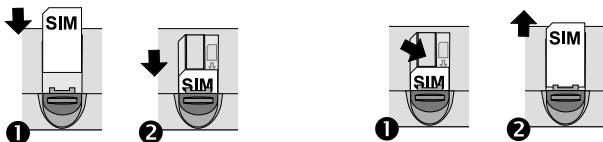

Установка аккумуляторной батареи и задней крышки

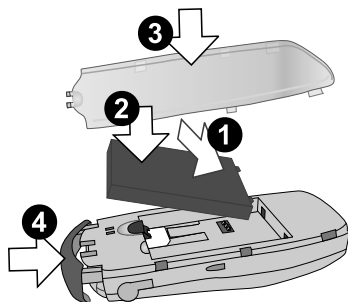

Снятие задней крышки и аккумуляторной батареи

Перед снятием аккумуляторной батареи проверьте, что телефон выключен и зарядное устройство отсоединено от телефона.

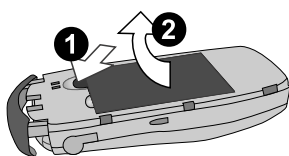
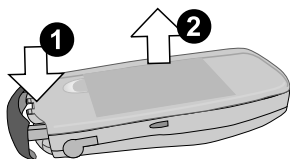

Зарядка аккумуляторной батареи

Подключение портативного зарядного устройства

Батарея должна быть установлена в телефон до подключения зарядного устройства. Вставьте штекер зарядного устройства в гнездо, расположенное в основании телефона, при этом стрелки на штекере зарядного устройства должны быть направлены к передней стороне телефона.

ПРИМЕЧАНИЕ: Не прикладывайте к разъему большого усилия, так как это может повредить телефон и/или зарядное устройство.

Подключите зарядное устройство к электросети. Загорается индикатор зарядки, и полоска ЖК-индикатора уровня зарядки батареи будет по мере зарядки батареи перемещаться справа налево.



Отключение портативного зарядного устройства

После выполнения зарядки батареи выключите зарядное устройство и отсоедините его от телефона.

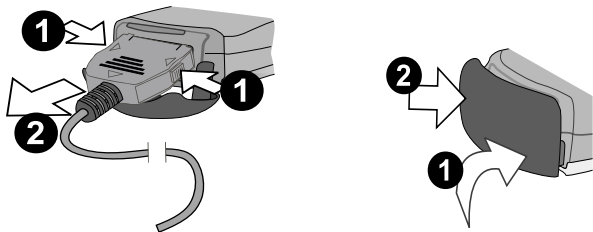

Установка крышки IO

При приложении к крышке IO слишком большого усилия, крышка может отделиться от телефона.

Если крышка отделилась от телефона, ее можно легко установить на место.

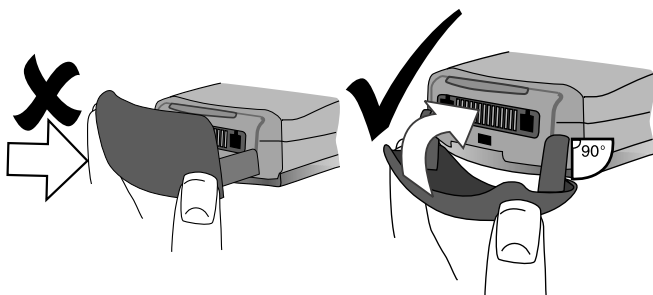



Установка картинок

На задней стороне телефона, под прозрачной крышкой могут устанавливаться личные картинки владельца телефона.

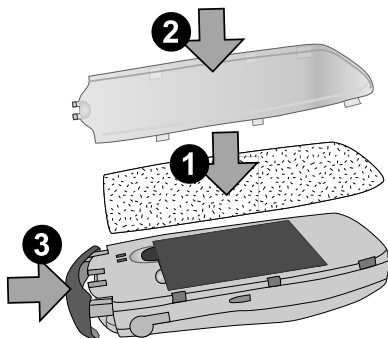
Image-in
(image-in)



Работа индикатора уровня заряда батареи

	Во время зарядки	Зарядка закончена
Телефон включен		
Телефон выключен		ЖК-индикатор зарядки батареи выключен

Предупреждение о низком уровне заряда батареи

Когда батарея разряжается до определенного уровня, включается предупреждающий звуковой сигнал, и на дисплее появляется мигающее сообщение **РАЗРЯЖАЕТСЯ БАТАРЕЯ**. Если это происходит во время телефонного разговора, немедленно закончите разговор. После подачи предупреждающего сигнала питание автоматически отключается. Полностью зарядите батарею. См “Зарядка аккумуляторной батареи”, стр. 3. (Во время зарядки батареи можно звонить по телефону и отвечать на вызовы).

Для обеспечения максимального срока службы и оптимальных характеристик аккумуляторной батареи рекомендуется полностью разряжать батарею перед ее зарядкой.

Система меню

Система экранных меню позволяет пользователю осуществить доступ к тем функциям телефона, которые не могут быть включены с помощью нажатия клавиш. Каждое меню содержит список опций. Некоторые меню имеют подменю.



Воспроизводимые на дисплее пиктограммы

















При выполнении некоторых операций дисплей будет автоматически очищаться через три секунды или после нажатия любой клавиши

Пиктограммы состояния

Пиктограммы состояния воспроизводятся на дисплее в соответствии с активированными в данный момент функциями. Пиктограммы антенны, уровня сигнала и батареи всегда воспроизводятся на дисплее, когда телефон включен и находится в зоне действия сети.



-  Воспроизводится на дисплее, если вы зарегистрированы в другой сети сотовой связи - роуминг
-  Воспроизводится на дисплее, если разрешена переадресация вызова
-  Воспроизводится на дисплее, когда включен режим шепота









-  Воспроизводится на дисплее, когда отключены все звуковые сигналы и звонки
-  Мигает на дисплее, если в памяти телефона имеется непрочитанное сообщение, или горит ровным светом в случае переполнения памяти
-  Воспроизводится на дисплее, если включена блокировка телефона
-  Указывает, что можно произвести только вызов служб экстренной помощи
-  Сила сигнала GSM:  - слабый сигнал,  - сильный сигнал
-  Сила сигнала GPRS:  - слабый сигнал,  - сильный сигнал
-  Показывает уровень зарядки батареи:  - полная зарядка,  (мигает) батарея разряжена
-  Показывает, что будильник установлен
-  Показывает, что источником текущей записи записной книжки является Телефонная книга мобильного телефона
-  Показывает, что источником текущей записи записной книжки является Телефонная книга SIM
-  Разрешенные направления нажатия джойстика

Использование системы меню

Система меню обеспечивает возможность осуществлять доступ ко всем функциям, для которых нет специально назначенных клавиш на клавиатуре.



Функции в меню выбираются с помощью **джойстика**, который может нажиматься в пяти направлениях ().

Выбор функции

  и  для перемещения по воспроизводимым на дисплее пиктограммам. Когда нужное меню выделено,  , на дисплее воспроизводится подменю. В любом из подменю используйте  для того, чтобы выделить нужный пункт подменю  .

Пример:

Из экрана **Заставка**  , выберите **Меню телефона** > **Авторизация** > **Блокировка тел.** > **Статус**  .













С помощью  выберите Разрешить или Убрать,  .



Введите код блокировки, см. "Блокировка телефона", стр. 11, .













Подготовка к работе

Подробно:

- 1 С помощью  войдите в систему меню
- 2 С помощью   выделите меню **Меню телефона**
- 3   для входа в меню
- 4 Нажмите  два раза, чтобы выделить меню **Авторизация**
- 5   три раза, чтобы войти в меню **Блокировка тел**
- 6 С помощью  выберите **Статус** или **Смена**  
- 7 Введите код блокировки  

После некоторых операций дисплей будет автоматически очищаться через три секунды. Если этого не происходит   для возвращения **в режим заставки**.

Клавиши быстрого вызова ()



После того, как вы познакомитесь с расположением меню, используйте клавиатуру для ввода номера меню. Это позволит вам выбрать нужную функцию без перемещений в экранных меню. Например,   или  чтобы войти в меню, а затем   , чтобы прямо войти в меню Разрешить/Убрать. Выберите Убрать или Разрешить  , введите код блокировки  .

Основные режимы работы

Новинкой GD67 является функция “**Выбор из списка**”, которая широко используется в телефоне. Используя  для прокрутки списка, пользователь может выделить функцию перед тем как поставить флажок на кнопке с независимой фиксацией или выбрать кнопку с зависимой фиксацией слева от опции.

 , чтобы подтвердить выбор функции, и  

Включение/выключение телефона

 и удерживайте 

При включении телефона на дисплее появляется приветствие, а затем телефон переходит в режим Заставка.

Выполнение вызова

Убедитесь в том, что телефон включен, на дисплее воспроизводится логотип оператора, и измеритель уровня сигнала показывает, что телефон находится в зоне приема.

1 Введите код региона и номер телефона



2  



Набор международного номера

Используя код автоматического международного доступа (+) вы можете набирать международные номера, не зная кода выхода на международный коммутатор.

Если код выхода на международный коммутатор известен, то он может быть введен обычным образом перед вводом международного кода и номера телефона.



1 Из экрана Заставка  + удерживание  о тех пор, пока на дисплее не появится +

2 С помощью  прокрутите сокращенные названия стран. 
 для того, чтобы выбрать нужный международный код

3 Введите международный код и номер телефона





4  

Основные режимы работы



Примечание: Во многих странах / регионах первой цифрой междугородного кода является "0". При наборе международных номеров в большинстве случаев этот ноль набирать не нужно. Если у вас возникнут проблемы при выполнении международных вызовов, свяжитесь со своим поставщиком услуг сотовой связи.



Вызов служб экстренной помощи

Для вызова службы экстренной помощи на дисплее должен воспроизводиться символ антенны (T).

Введите 112   или, если в телефоне не установлена SIM-карта,   

Автоматический повторный набор номера

Если ваша попытка соединения оказалась неудачной,  , когда на дисплее воспроизводится **Ok**. После этого таймер начинает обратный отсчет времени в секундах до следующего повторного набора номера.

Для отмены повторного набора номера,  , когда на дисплее, в основной области выбора опции воспроизводится **Отмена**.

При установке связи подается звуковой сигнал.

Если неоднократные попытки повторного вызова оказываются неудачными, телефон прекращает автоматически набирать номер повторно. В этом случае вы должны набрать номер вручную.



Завершение вызова





Ответ на поступивший вызов



Для выполнения ответа на поступивший вызов телефон должен быть включен, и на дисплее должен воспроизводиться указатель уровня сигнала.

Для ответа на вызов  любую клавишу кроме клавиши  или 

 , чтобы отклонить вызов

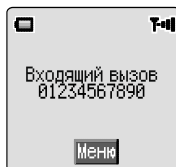
  во время поступившего вызова, и вам будет представлено на выбор два варианта ответа на звонок: **Прием**



или **Отказ**. Выберите нужный вам вариант с помощью , а затем .

Если вы не ответили на вызов или отклонили вызов, то на дисплее воспроизводится число поступивших вызовов, на которые вы не ответили.

 любую клавишу для очистки дисплея.

Идентификация вызывающего абонента

Эта функция позволяет вам идентифицировать входящие вызовы. На дисплее будет воспроизводиться телефон вызывающего вас абонента и его имя, если оно сохранено в записной книжке.

Примечание: Функция идентификации вызывающего абонента может быть не всегда доступной.

Регулировка уровня громкости телефона

Уровень громкости может регулироваться во время разговора:

Нажмите  для уменьшения уровня громкости, нажмите  для увеличения уровня громкости

Примечание: Регулировка уровня громкости для персонального громкоговорящего устройства “Свободные руки” осуществляется аналогичным образом.

Блокировка телефона

При включенной функции блокировки телефона вы сможете только отвечать на поступающие вам вызовы и звонить в службы экстренной помощи. Заводская предустановка кода блокировки телефона - “0000”.



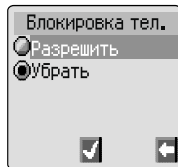

- 1 Из экрана **Заставка** , выберите **Меню телефона > Авторизация > Блокировка тел.** 
- 2 В появившемся на экране меню выберите **Статус** 
- 3 Выберите **Разрешить** 
- 4 Введите 4-значный код, 



Теперь на дисплее появляется пиктограмма блокировки (.



Основные режимы работы

Снятие блокировки телефона

Введите свой код блокировки  . Однако если вы выключите телефон, а затем снова его включите, то вам снова потребуется ввести код блокировки. После ввода нужного кода в основной области выбора опции появляется подтверждение,  

Отключение функции блокировки телефона

Перед выполнением отключения функции блокировки телефон должен быть разблокирован.

- 1 Из экрана **Заставка**  , выберите **Меню телефона > Авторизация > Блокировка тел**  
- 2 В экранном меню выберите **Статус**  
- 3 Выберите **Разрешить**  
- 4 Введите 4-значный код,  

Использование PIN-кода

PIN-код (Personal Identification Number - персональный идентификационный номер) защищает вашу SIM-карту от несанкционированного использования. Если разрешена проверка PIN-кода, то при каждом включении телефона появляется напоминание о том, что нужно ввести PIN-код.

Код PIN2 обеспечивает защиту памяти фиксированного набора, защиту счетчика стоимости вызовов и запрещение набора номера.

Если PIN/PIN2-код вводится неправильно три раза, то работа телефона будет блокироваться, и вам потребуется ввести PUK/PUK2-код.

Для получения PUK/PUK2-кода свяжитесь со своим поставщиком услуг сотовой связи.

Примечание: Если код PUK/PUK2 вводится неправильно 10 раз, телефон перестает работать.

Включение/отключение проверки PIN-кода

- 1 Из экрана **Заставка**  , выберите **Меню телефона > Авторизация > PIN**  
- 2 С помощью  выберите **Статус**  
- 3 Выберите в экранном меню **Разрешить / Убрать**  
- 4 Введите PIN-код (от 4 до 8 знаков)  

Режим шепота

Если включено вибрационное оповещение о поступившем вызове, то при поступлении входящего звонка телефон начинает вибрировать. В режиме шепота пользователь может выбрать вибрационное оповещение **Непрерывный**, **Прерывистый**, а также установленную пользователем громкость звонка при поступлении вызова.

- 1 Из экрана **Заставка**  , выберите **Личные настройки** > **Режим шепота**  
- 2 Выберите **Громкость звонка**   Отрегулируйте нужную громкость звонка
- 3 Выберите **Вибрация**  
- 4 Выберите нужную опцию вибрационного оповещения, **Непрерывный**, **Прерывистый** или **Выключить**  

Примечание: Когда эта функция включена, телефон будет вибрировать.

Регулировка громкости звонка и звукового сигнала клавиш

Изменение уровня громкости звонка и звукового сигнала, сопровождающего нажатия клавиш, выполняется одинаково. Если устанавливается уровень громкости звонка выше максимального значения, то звонок будет подаваться с постепенно нарастающей громкостью. Если вы отключаете звонок, то на дисплее воспроизводится пиктограмма бесшумной работы ().

- 1 Из экрана **Заставка**  , выберите **Личные настройки** > **Звуки**  
- 2 Выберите **Громкость звонка** или **Громкость кнопок**  
- 3 С помощью  выберите нужный уровень громкости  

Установка звукового сигнала клавиш

- 1 Из экрана **Заставка**  , выберите **Личные настройки** > **Звуки** > **Тип звука кнопок**  
- 2 С помощью  выберите тип звукового сигнала, сопровождающего нажатие клавиш,  

Записная книжка

Номера телефонов могут сохраняться в двух местах:

В телефонной книге SIM-карты (☐)









В телефонной книге мобильного телефона. Если номера телефонов сохраняются в телефонной книге мобильного телефона, то при смене SIM-карты они не теряются.

Телефонная книга мобильного телефона обладает еще и тем преимуществом, что сохраненные в ней телефонные номера можно группировать.



Сохранение номера телефона

Для сохранения номера телефона в телефонной книге



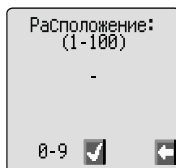





SIM-карты

- 1 Из экрана **Заставка** введите номер телефона и  
- 2 Для выбора телефонной книги SIM тел. книга  
- 3 Введите имя – см. “Ввод текста” стр. 70,   два раза
- 4 Введите номер ячейки  





Вы можете не вводить номер ячейки. В этом случае номер телефона будет вводиться в следующую свободную ячейку. Просто  , когда на дисплее воспроизводится **Любой.**

Для сохранения номера телефона в телефонной книге мобильного телефона

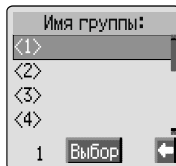



- 1 Из экрана **Заставка** введите номер телефона и  
- 2 С помощью  выберите **Мобил. тел. кн.** и  
- 3 Введите имя – см. “Ввод текста” стр. 70,  
- 4 Подтвердите номер телефона   два раза
- 5 С помощью  выберите группу - см. “Группирование записей в записной книжке” стр. 17 - в которую вы хотите сделать ввод  
- 6 Введите номер ячейки  



Вы можете не вводить номер ячейки. В этом случае номер телефона будет вводиться в следующую свободную ячейку. Просто  , когда на дисплее воспроизводится **Любой.**

Защита от перезаписи







Если указанная ячейка занята, система просит подтвердить, что вы хотите перезаписать текущую ячейку.

-   для перезаписи текущей ячейки
-   для выбора другой ячейки

Примечание: Если вы изменяете в своей записной книжке запись, для которой назначена речевая команда набора номера, то нужно стереть и переназначить речевую команду набора номера - см. “Редактирование голосовых команд набора номера” стр. 20.



Просмотр записной книжки

Вы можете выполнять поиск в записной книжке либо по имени абонента, либо по номеру ячейки. Установкой по умолчанию для поиска в записной книжке является поиск по имени. При выполнении просмотра записной книжки по имени нажатие клавиши с буквой переместит вас на первую запись, начинающуюся с этой буквы.

- 1 Из экрана **Заставка**  , выберите **Записная книжка > Список телефонов**  
- 2 Используйте  для переключения между **Имена** и **Место**  
- 3 С помощью  выберите записную книжку, которую вы хотите просмотреть  



Вызов номера

- 1 Из экрана **Заставка**  
- 2 Используйте  для просмотра записной книжки, и выделите нужный номер  
- 3 С помощью  выберите **Вывод**  

Примечание: При следующем нажатии   по умолчанию будет просматриваться та записная книжка, которую вы просматривали в прошлый раз. Для изменения выбора по умолчанию выберите нужную записную книжку в меню Записная книжка.

Записная книжка





Ускоренный набор номера, записанного в телефонной книге SIM-карты

- 1 Из экрана **Заставка** введите номер ячейки нули в начале номера можно опустить
- 2 
- 3 







Редактирование записей в записной книжке

Вы можете **детализировать, просматривать, вызывать, редактировать, удалять и создавать** записи в записной книжке. Процедуры доступа к любой из этих функций аналогичны.

Когда на дисплее воспроизводится номер телефона или имя абонента:

- 1  с помощью  выберите **Детали, Смотр., Вывод, Правка, Удал.** или **Новый**
- 2   выберите нужную опцию

Детали

На дисплее воспроизводится каждый элемент выбранной записи в записной книжке. Используйте  для воспроизведения на дисплее следующего/предыдущего элемента записи. Каждый элемент может редактироваться -   , выполните нужное редактирование,   два раза для того, чтобы сохранить изменения.



Смотр.

На дисплее воспроизводятся имя и номер телефона отдельного абонента из списка сохраненных имен.

Вывод

На дисплее воспроизводится номер телефона, который вы можете либо изменить, либо набрать.

Правка

На дисплее воспроизводится запись в записной книжке, которую вы можете изменить.   два раза для сохранения изменений.

Удал.

Стирает запись из записной книжки.

Новый

Создает новую запись в записной книжке

Группирование записей в записной книжке

Возможность группировать записи в записной книжке является дополнительной функцией телефонной книги мобильного телефона.

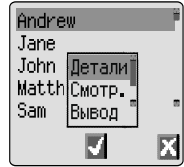

Вызов телефонного номера из группы

Группы используются для объединения однотипных записей в телефонной книге, например, деловые и личные. Каждая группа может быть озаглавлена подходящим образом для обеспечения быстрого доступа к содержащимся в ней записям.

Группам или номерам телефона может быть присвоен особый сигнал, позволяющий идентифицировать тип вызывающего абонента. См. "Особые сигналы" на стр. 17.

- 1 Из экрана **Заставка** выберите **Записная книжка > Группы** и или из экрана **Заставка** два раза
- 2 С помощью выберите группу два раза
- 3 С помощью выберите запись, два раза для вызова номера.

Изменение заголовков групп

- 1 Из экрана **Заставка** выберите **Записная книжка > Группы**
- 2 С помощью выберите нужную группу
- 3 С помощью выберите **Правка**

Сотрите текущий заголовок и введите новый - см. "Ввод текста", стр. 70





- 4 два раза для сохранения изменений

Особые сигналы

Функция особых сигналов позволяет вам идентифицировать вызывающих вас абонентов или группы абонентов с помощью тона звонка или воспроизводимого на дисплее неподвижного/анимационного (движущегося) изображения.





Записная книжка

Создание особых сигналов

- 1 Из экрана **Заставка**  , выберите **Записная книжка > Особый сигнал**  
- 2  , выберите в экранном меню **Добав.** или **Встав.**
- 3 С помощью  выберите **Личные настройки** или **Группы**  
- 4 Вызовите номер телефона / выберите группу из записной книжки – см. “Вызов номера” стр. 15  
- 5 С помощью  выберите тон звонка, который вы хотите использовать для этого номера/группы  
- 6 С помощью  выберите изображение  







Телефонные номера оперативных клавиш

Имеется возможность очень быстро набирать телефонные номера из записной книжки или из ее служебной части. Некоторые телефонные номера оперативных (“горячих”) клавиш могут быть зарезервированы поставщиком услуг сотовой связи, например, первые три телефонных номера оперативных клавиш могут быть назначены для вызова служб сети сотовой связи ().

- 1  + удерживайте цифровую клавишу  - 
- 2  





Примечание: В некоторых случаях длительное нажатие кнопки  вызывает появление меню игр

Установка источника для набора с помощью оперативной клавиши

- 1 Из экрана **Заставка**  , выберите **Записная книжка > Быстрый набор**  
- 2 С помощью  выберите **SIM тел. книга**, **Мобил. тел. кн.** или **Сервис-набор** и  

Набор номеров информационных служб и служебных номеров поставщика услуг сотовой связи







Ваш поставщик услуг сотовой связи может запрограммировать несколько специальных телефонных номеров в вашу SIM-карту (). Вы не можете менять эти служебные номера

- 1  + удерживайте 
- 2   для просмотра служебных номеров поставщика услуг сотовой связи

Выбранный номер может быть только вызван и набран.

Статистика записной книжки

Функция статистика в меню Записная книжка показывает количество свободных ячеек памяти в записной книжке.

- 1 Из экрана **Заставка**  , выберите **Записная книжка > Статистика**  
- 2 С помощью  выберите **SIM тел. книга** или **Мобил. тел. кн.**  









На дисплее воспроизводится краткая сводка для выбранной телефонной книги.

Использование голосовых команд



Перед тем как вы сможете использовать какие-либо активируемые голосом функции, необходимо настроить телефон таким образом, чтобы он распознавал определенный (Ваш) тембр голоса.

Настройка голосовой команды набора номера



Эта функция позволяет пользователю вызывать и набирать телефонные номера из записной книжки с помощью голосовых команд.

- 1 Из экрана **Заставка**  , выберите **Записная книжка > Голосовой набор > Список набора**  
- 2   чтобы добавить в список новую запись с голосовой командой набора телефонного номера
- 3 Просмотрите записную книжку, чтобы выбрать запись, для которой будет назначена голосовая команда набора номера,   два раза

Примечание: Все записи являются короткими, поэтому будьте готовы говорить сразу же после включения записи.

- 4 Подготовьтесь к записи и, удерживая микрофон на расстоянии приблизительно 20 см от рта,   четко скажите в микрофон имя, соответствующее выбранной в записной книжке записи



После остановки записи нужно еще раз повторить имя.

- 5 После появления напоминания,   и повторите имя

После завершения повторной записи дисплей покажет, была ли запись выполнена успешно, или нет. Если запись не оказалась успешной, повторите описанные выше операции, начиная с шага 4.

Вызов записи с голосовой командой набора номера

В экране **Заставка** нажмите и удерживайте клавишу управления курсором (⬅️) в любом из четырех направлений перемещения курсора (⬅️, ⬆️, ⬇️, ⬇️) или ⬅️. Четко произнесите имя, которое вы хотите вызвать (произнесите с той же интонацией, что и при записи), и подождите некоторое время.

После выполнения описанной выше процедуры происходит вызов телефонного номера и повторяется голосовая команда; для осуществления вызова  .

Набор номера с помощью голосовой команды

Использование подтверждения





Из экрана **Заставка**  , выберите **Записная книжка > Голосовой набор > Прямой набор**  

Эта функция позволяет автоматически набирать номер с помощью голосовой команды без дальнейшего вмешательства (нажатия клавиши).

Повторите описанную выше процедуру для отмены функции подтверждения и возвращения в режим только вызова номера из записной книжки с помощью голосовой команды (без автоматического набора номера).

Редактирование голосовых команд набора номера

Вы можете добавлять, воспроизводить или удалять любые из голосовых команд набора номера. Когда воспроизводится запись с голосовой командой набора номера:

  и с помощью ⬅️ выберите **Добав., Воспроизведение** или **Удал.**   чтобы выбрать нужную опцию

Добав.

Для того чтобы добавить новую голосовую команду набора номера.

Воспроизведение

Для того чтобы прослушать запись голосовой команды набора номера.









Удал.



Для того чтобы удалить голосовую команду набора номера.

Мои номера

Мои номера - это обычная часть записной книжки, в которой могут храниться и просматриваться номера голосовой почты, факса и модема. (☐)









Добавление номеров

- 1 Из экрана **Заставка**  , выберите **Записная книжка > Мои номера**   два раза
- 2 Нажимайте  до тех пор, пока в меню не появится **Новый**  
- 3 Введите имя - см. "Ввод текста" стр. 70, используйте 

Примечание: Если используется ввод текста T9®, то после ввода имени нажмите , перед тем, как нажать .

- 4 Введите номер телефона   два раза
- 5 Введите номер ячейки или выберите **Любой**  





Просмотр сохраненных номеров

- 1 Из экрана **Заставка**  , выберите **Записная книжка > Мои номера**  
- 2 С помощью  выберите в экранном меню **Смотр.** или **Детали,**  
- 3 Если имеется несколько номеров, то прокрутите номера с помощью 

Персональные настройки телефона

Добавление приветствия при включении телефона









Может быть запрограммировано личное приветствие, которое будет появляться при включении телефона.

- 1 Из экрана **Заставка**  , выберите **Личные настройки > Настройка экрана > Приветствие**  
- 2 С помощью функции ввода текста добавьте приветствие   два раза - см. "Ввод текста", стр. 70



Воспроизведение анимации

При включении и выключении телефона на дисплее могут воспроизводиться анимационные картинки

- 1 Из экрана **Заставка**  , выберите **Личные настройки > Настройка экрана > Анимация**  
- 2 С помощью  прокрутите имеющиеся анимационные картинки
- 3 Для просмотра используйте 
- 4   чтобы выбрать нужную анимационную картинку или отключить анимацию

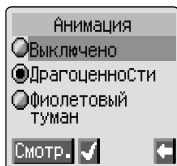



Изображение экрана заставки

Экран заставки может изменяться с помощью загрузки из сети цветных изображений или изменения палитры экрана.

Для выбора изображения экрана заставки:

- 1 Из экрана **Заставка**   выберите **Личные настройки > Настройка экрана > Заставка**
- 2 С помощью клавиш курсора  выберите нужное изображение
- 3 Для просмотра изображения используйте 

4  





Имеется возможность просмотреть выбранное изображение, перед тем как выбрать его для экрана заставки. Когда во вспомогательной области выбора воспроизводится **Смотр.**  .

Медиа-файлы

Эта опция позволяет пользователю манипулировать с медиа-файлами, загруженных из внешнего источника и сохраненных в телефоне. Некоторые из этих файлов могут использоваться в качестве звуковых сигналов звонка или изображений экрана заставки, или как вложения в текстовые сообщения.



Примечание: Можно присоединять только анимационные/ неподвижные картинки, выполненные в формате EMS

Чтобы выбрать элемент из папки объектов:

- 1 Из экрана **Заставка**   выберите **Личные настройки > Медиа-файлы**  
- 2 С помощью  выберите тип файла  
- 3 С помощью  выберите файл

Перед внесением изменений в файл вы можете его просмотреть/прослушать

- 4   и с помощью  выберите **Переименовать,**
Удалить или **Удалить все**  



  в любое время для возвращения в подменю Медиа-файлы

Палитры экрана

Назначением функции **Палитры экрана** является выбор комбинации цветов фона и текста.

Для использования функции Палитры экрана:

- 1 Из экрана **Заставка**   выберите **Личные настройки > Настройка экрана > Палитры экрана**  
- 2 Используйте  для просмотра вариантов палитры
- 3 С помощью  выберите требуемую палитру экрана  

Для возвращения в экран Заставка  

Изменение тона (мелодии) звонка телефона

Можно выбрать один из множества заранее запрограммированных тональных сигналов звонка телефона, тональный сигнал звонка телефона, загруженный из внешнего источника, или “речевой звонок” (речевое сообщение, используемое вместо тонального звонка).



Для каждого типа вызова (голосовой, факс, данные (модем) и сообщение) может быть назначен свой собственный тон звонка.

Для изменения тонального сигнала звонка (голосовой вызов)

- 1 Из экрана **Заставка** выберите **Личные настройки > Звуки > Тип звонка**
- 2 С помощью выберите тип звонка, который должен быть установлен
- 3 С помощью выберите нужный тональный сигнал звонка
- 4 для предварительного прослушивания тональных сигналов звонка
- 5 для подтверждения выбора тонального сигнала звонка

Кроме этого, вы можете создать свой собственный тональный сигнал звонка с помощью синтезатора мелодии. См. “Создание мелодии”, стр. 27.

Запись речевого звонка

- 1 Из экрана **Заставка** , выберите **Личные настройки > Звуки > Мои звонки**
- 2 С помощью выберите речевой звонок, который должен быть изменен
- 3 , начните говорить в микрофон. Запись речевого сообщения остановится автоматически или после нажатия

Для воспроизведения записанной фразы с помощью выберите нужный речевой звонок , выберите **Воспроизведение**

Отключение всех звуковых сигналов

- 1 Из экрана **Заставка**  , выберите **Личные настройки > Звуки**  
- 2  
- 3 С помощью  выберите **Убрать** или **Разрешить**  

После того как снова появится **Заставка**, на дисплее будет воспроизводиться пиктограмма бесшумного режима ().

Загрузка данных ()

В телефон Panasonic GD67 могут быть загружены различные данные. Загруженные данные сохраняются в папке **Объекты** и могут быть получены через EMS, SMS или WAP. Подробная информация об этой услуге имеется на нашем Web-сайте.

Для получения дополнительной информации по данному вопросу см.:

<http://www.panasonicbox.com>

Загрузка анимационных картинок, неподвижных картинок и мелодий

Анимационные картинки, неподвижные картинки и мелодии могут загружаться из через EMS, SMS (услуги, предоставляемые третьей стороной) и WAP.

Загрузка анимационных картинок





Анимационные картинки могут загружаться в телефон через EMS.

Эта услуга зависит от сети.

Эта услуга доступна не во всех странах.

Загруженные анимационные картинки сохраняются и извлекаются с помощью: **Личные настройки > Медиа-файлы > Анимации**

Если получено сообщение SMS или EMS, содержащее анимационную картинку:

- 1   для подтверждения приема анимационной картинки
- 2 С помощью  выберите анимационную картинку и   два раза

Анимационная картинка теперь сохранена в памяти и может быть выведена из нее, если потребуется.

Загрузка неподвижных картинок

Неподвижные картинки могут загружаться в телефон через WAP. Подробная информация об этой услуге имеется на нашем Web-сайте.

Эта услуга зависит от сети.

Персональные настройки телефона



Для получения дополнительной информации по данному вопросу см.:

<http://www.panasonicbox.com>

Эта услуга доступна не во всех странах вследствие ограничений, накладываемых законом, поэтому для проверки ее наличия в вашей стране зайдите на указанный выше Web-сайт.

Загруженные неподвижные картинки сохраняются и извлекаются с помощью: **Личные настройки > Медиа-файлы > Картинки**

Если получено сообщение SMS или EMS, содержащее неподвижную картинку:

- 1  для подтверждения получения неподвижной картинки
- 2 С помощью  выберите неподвижную картинку и  два раза

Картинка теперь сохранена в памяти и может быть выведена из нее, если это потребуется.

Загрузка мелодии

Мелодии могут загружаться в телефон из Интернета. Подробная информация об этих услугах имеется на нашем Web-сайте.



Эта услуга зависит от сети.

Для получения дополнительной информации по данному вопросу см.:

<http://www.panasonicmobile.com/support>

Эта услуга доступна не во всех странах вследствие ограничений, накладываемых законом, поэтому для проверки ее наличия в вашей стране зайдите на указанный выше сайт.

После получения сообщения, содержащего мелодию:



- 1  для подтверждения приема мелодии
- 2 С помощью  to выберите номер тонального сигнала звонка, который будет перезаписан  два раза



Теперь мелодия сохранена в памяти и может быть выбрана как тональный сигнал звонка.













Создание мелодии

Из экрана **Заставка**  , выберите **Личные настройки** > **Звуки** > **Создание мелодии**  

Используя в качестве справочного пособия представленную ниже таблицу, ведите ноты (низкая, средняя высокая), паузы и длительности каждой ноты для создания своей композиции.

Примечание: При создании мелодии вы можете в любое время воспроизвести ее с помощью нажатия  .

После завершения создания композиции   два раза для того, чтобы сохранить ее.



Клавиша	1-ое нажатие	2-ое нажатие	3-ое нажатие	4-ое нажатие	5-ое нажатие
	C1	C2	C3		
	D1	D2	D3		
 <small>diez</small>	E1*	E2*	E3*		
 <small>quarta</small>	F1	F2	F3		
 <small>quinta</small>	G1	G2	G3		
 <small>sexta</small>	A1	A2	A3*		
 <small>septima</small>	B1*	B2			
 <small>octava</small>					
 <small>nona</small>					
 <small>plus</small>	пауза				
 <small>division</small>	1/8	1/4	1/2	1/1	1/16
 <small>sharp</small>	Громко				

* Диез (повышение звука на полтона) для E, A3, B1 не выполняется.

Персональные настройки телефона

Редактирование мелодии

После сохранения мелодии в памяти ее можно отредактировать с помощью выполнения описанных ниже операций:

  для удаления знака, расположенного слева от курсора

Используйте  для перемещения курсора по экрану

Используйте соответствующие клавиши для ввода новых нот/пауз

Установка времени подсветки

- 1 Из экрана **Заставка**  , выберите **Личные настройки** > **Настройка экрана** > **Время подсветки**  
- 2 С помощью  прокрутите имеющиеся времена
- 3   выберите нужное вам время

Изменение языка





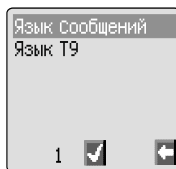

Имеется возможность изменять язык, который используется в телефоне как для воспроизведения сообщений на дисплее, так и для ввода текста ().

- 1 Из экрана **Заставка**  , выберите **Личные настройки** > **Язык**  
- 2 С помощью  выберите **Язык сообщений** или **Язык T9** (Ввод текста), который вы хотите изменить  
- 3 С помощью  выберите нужный вам язык  



Восстановление заводских предустановок

Любые персональные установки могут быть возвращены на свои исходные заводские установки за исключением таких установок, как код блокировки телефона и язык.

- 1 Из экрана **Заставка**  , выберите **Личные настройки** > **Предустановки**  
- 2   для восстановления заводских установок по умолчанию

Защита телефона

В телефоне имеется ряд функций, которые защищают его от несанкционированного использования и которые позволят ограничить доступ к некоторым функциям телефона - см. "Использование PIN-кода", стр. 12. Рекомендуется запомнить все защитные коды. Никогда не записывайте их таким образом, чтобы их мог узнать другой человек. Если вы забыли код блокировки телефона, свяжитесь с торговой организацией, в которой вы приобрели телефон, а если вы забыли PIN-код и PIN2-код, свяжитесь с поставщиком услуг сотовой связи.

Блокировка клавиш

Функция блокировки клавиатуры защищает от случайных нажатий клавиш телефона, например, во время переноски телефона.

Из экрана **Заставка**  , три раза или и удерживайте , выберите **Блокировка**,   два раза.

При поступлении вызова блокировка клавиатуры будет временно отключаться, чтобы позволить вам ответить на звонок с помощью нажатия любой клавиши кроме клавиш . При этом также могут выполняться вызовы служб экстренной помощи - см. "Вызовы служб экстренной помощи", стр. 10.

Примечание: При выполнении вызовов служб экстренной помощи при включенной функции "Блокировка клавиатуры" не будет выполняться звуковая или визуальная индикация набора номера.

Отмена блокировки клавиатуры

 любую клавишу,

Когда на дисплее воспроизводится **Освоб**

Заблокировать
клавиатуру?



Разблокировать
клавиатуру?



Смена защитных кодов

- 1 Из экрана **Заставка**  , выберите **Меню телефона > Безопасность**  
- 2 С помощью  выберите **Блокировка тел, PIN** или **PIN2**  
- 3 С помощью  выберите **Смена**  
- 4 Введите текущий код  
- 5 Введите новый код  
- 6 Проверьте новый код  



Ограничение вызовов

Запрет вызовов

Функция запрета вызовов используется для ограничения некоторых исходящих и/или входящих звонков. Запрет вызовов контролируется секретным паролем, который предоставляется поставщиком услуг сотовой связи. При обновлении или при проверке состояния запрета вызовов телефон должен быть зарегистрирован в сети. Для голосовых, факсовых и модемных вызовов могут использоваться разные ограничения вызовов. Может быть установлена любая комбинация ограничений вызова.

- 1 Из экрана **Заставка**  , выберите **Меню телефона > Авторизация > Запрет вызовов**   два раза
- 2 С помощью  выберите **Запрет голос.**, **Запрет факсов** или **Запрет данных**   два раза
- 3 С помощью  выберите уровень запрета, который вы хотите применить и  
- 4 Введите пароль запрета вызовов и  

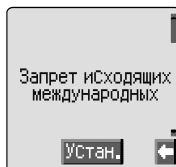

Запрет набора номера

Функция запрета набора номера позволяет пользователю запретить набор всех телефонных номеров, заранее запрограммированных на SIM-карте. Для использования этой функции требуется код PIN2.

- 1 Из экрана **Заставка**  , выберите **Меню телефона > Авторизация > Запрет набора**  
- 2 Введите код **PIN2**  

Фиксированный набор



Память номеров фиксированного набора является частью записной книжки, но имеет дополнительную защиту. Когда включена функция защиты **Фиксированный набор**, можно вызывать только те телефонные номера, которые записаны в памяти номеров фиксированного набора.

При включенной функции **Фиксированный набор** любой из набираемых вручную телефонных номеров должен совпадать с номером, записанным в памяти номеров фиксированного набора.

Для выполнения сохранения, редактирования или стирания телефонного номер в памяти номеров фиксированного набора должна быть включена функция **Фиксированный набор**. При включенной функции фиксированного набора все телефонные номера могут добавляться в записную книжку, редактироваться или удаляться из записной книжки как обычно, но при этом система запрашивает у вас код **PIN2**.

“Пробелы” в телефонных номерах

“Пробелы” в телефонных номерах - это промежутки, которые могут быть сохранены в телефонном номере. Перед набором телефонного номера “пробелы” должны быть заполнены. При использовании этой функции вместе с функцией фиксированного набора вызовы могут быть ограничены, например, определенной зоной, с помощью сохранения междугородного кода телефона, к которому при вызове может добавляться остальная часть телефонного номера. “Пробелы” могут находиться в любом месте сохраненного в памяти номера телефона.

- 1  + удерживайте  до тех пор, пока не появится __ для заполнения “пробела”
- 2 При вызове телефонного номера “пробелы” заполняются с помощью цифровых клавиш









Приложения

Часы

В данном телефоне имеются часы с календарем, будильник и таймер включения/отключения.



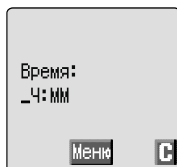

В телефоне имеются вторые часы для показания второго поясного времени - см. "Вторые часы", стр. 68

Исходная установка домашнего времени

- 1 Из экрана **Заставка**  , выберите **Приложения > Часы и будильник > Установка часов > Локальное время > Установить время**, с помощью  выберите Summer Time on или off,  
- 2 С помощью цифровых клавиш введите дату в формате день/месяц/год   два раза для принятия даты
- 3 С помощью цифровых клавиш введите время,   два раза для принятия времени



Установка формата часов



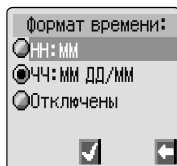

- 1 Из экрана **Заставка**  , выберите **Приложения > Часы и будильник > Формат часов > Формат отобр.**  
- 2 С помощью  прокрутите форматы часов и/или даты или отключите
- 3  , чтобы выбрать нужный тип показания времени



Изменение времени/даты

- 1 Из экрана **Заставка**  , выберите **Приложения > Часы и будильник > Установка часов > Локальное время > Установить время**  
- 2 С помощью цифровых клавиш введите день/месяц/год
- 3   два раза для принятия даты
- 4 С помощью цифровых клавиш введите время,   два раза для принятия времени















Установка функции перевода часов на летнее время

- 1 Из экрана **Заставка**  , выберите **Приложения > Часы и будильник > Установка часов > Локальное время > Летнее время**
- 2   для включения или отключения функции перевода часов на летнее время

Установка будильника

Если вы еще не установили часы, то перед установкой будильника система напомнит вам о том, что это нужно сделать.

Имеется четыре отдельных будильника, каждый из которых может устанавливаться независимо от других.

- 1 Из экрана **Заставка**  , выберите **Приложения > Часы и будильник > Будильники**  
- 2 С помощью  выберите будильник, который вы хотите установить  
- 3 С помощью цифровых клавиш введите время  
- 4 С помощью  выберите частоту будильника  
- 5 С помощью  выберите тип сигнала будильника  

Если будильник установлен и на дисплее воспроизводится время, то в режиме Заставка на экране также воспроизводится пиктограмма .

Сигнал будильника включается в соответствии с текущими часами (Локальное время или Второе время).





Выключение звонка будильника

В заданное вами время включается звонок будильника, и на дисплее начинает мигать предупреждающее сообщение. Будильник будет звонить в течение 30 с. Если будильник срабатывает во время телефонного разговора, то будет подаваться вибрационный предупреждающий сигнал.

Для выключения звонка будильника:

















 любую клавишу

Отключение будильника

- 1 Из экрана **Заставка**  , выберите **Приложения > Часы и будильник > Будильники**  
- 2 С помощью  выберите будильник, который должен быть отключен   три раза
- 3 С помощью  выберите Отключен  

Если будильник отключен, то для его включения нужно выполнить ту же самую процедуру, что и для его отключения.

Установка времени срабатывания будильника

- 1 Из экрана **Заставка**  , выберите **Приложения > Часы и будильник > Будильники**  
- 2 С помощью  выберите будильник, который должен быть установлен  
- 3  + удерживайте  для стирания текущего времени срабатывания будильника
- 4 С помощью цифровых клавиш введите время   два раза
- 5 С помощью  выберите частоту будильника  
- 6 С помощью  выберите тип сигнала будильника  

Установка времени включения/ отключения питания











С помощью функции включения/отключения питания телефона может автоматически включаться и выключаться в заданное время. Данная процедура установки/корректировки автоматического включения и отключения питания телефона очень похожа на процедуру установки времени в часах. Для выполнения установки или корректировки времени включения/отключения питания телефона выберите **Время включения** или **Время выключения** в меню Часы и будильник.







Предупреждение: Следите за тем, чтобы установка будильника или включения питания не привела к нарушению каких-либо правил (например, включение может произойти на борту самолета или в медицинском учреждении) - см. "Важная информация", стр. i.

Калькулятор

Имеется калькулятор для выполнения четырех арифметических действий (сложение/вычитание/умножение и деление).

- 1 Из экрана Заставка  , выберите **Приложения > Калькулятор**  
- 2 Введите число (до 10 разрядов), это число будет воспроизводиться в правой верхней части дисплея. Если нужно ввести десятичную точку,  
- 3 С помощью  выберите нужную вам арифметическую операцию ( умножить,  сложить,  разделить,  вычесть)
- 4 Введите число (до 10 разрядов), это число будет воспроизводиться рядом с символом арифметической операции

Если для выбора другой арифметической операции используется , будет выполняться промежуточное вычисление, и результат будет воспроизводиться в верхней строке.

- 5   для выполнения вычисления, когда в левой операционной области воспроизводится знак 

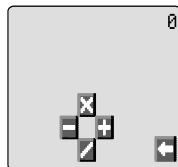









Конвертер валют





Конвертер валют позволяет пересчитывать денежные суммы в валюте вашей страны на иностранную валюту и наоборот.





Из экрана **Заставка**  , выберите **Приложения** > **Валюта**  

Ввод исходного курса валют

- 1  
- 2 Введите сокращенное обозначение валюты вашей страны (до 3 знаков)   два раза
- 3 Введите сокращенное обозначение иностранной валюты (до 3 знаков)   два раза
- 4 Введите значение курса валют (коэффициент пересчета валют)   два раза







Пересчет валют

- 1 Проверьте, что выбран правильный курс валют   два раза
- 2 Введите сумму, которая должна быть пересчитана   два раза

Однажды введенный курс валют будет сохраняться в памяти телефона. При последующих использованиях конвертера валют можно выполнять корректировку курса валют и сокращенных обозначений валюты, когда на дисплее воспроизводится курс **валют**.  , затем с помощью  выберите **Правка**  

Выполнение обратного пересчета валют

После того как вы ввели курс валют и готовы ввести сумму для пересчета, вы можете поменять местами валюты и выполнить пересчет денежной суммы с иностранной валюты на валюту вашей страны.

- 1  , с помощью  выберите **Смена**  
- 2 Введите сумму, которую вы хотите пересчитать   два раза

Текстовые сообщения

Имеется возможность получать, воспроизводить на дисплее, редактировать и/или посылать одиночные или объединенные текстовые сообщения на мобильные телефоны, работающие в той же самой сети сотовой связи, или на мобильные телефоны любой другой сети сотовой связи, поддерживающей соглашение о роуминге. Перед отправкой сообщения пользователь будет проинформирован о количестве посылаемых текстовых сообщений, если посылается более одного сообщения.

Настройка телефона для коротких текстовых сообщений

Перед тем как отправить сообщение нужно ввести номер центра сообщений в меню Параметры (номер центра сообщений предоставляется поставщиком услуг сотовой связи).











Номер центра сообщений может быть заранее запрограммирован на SIM-карте.

Ввод номера телефона центра сообщений



Из экрана **Заставка**  , выберите **Сообщения** > **Параметры** > **Центр сообщений**  

Введите номер телефона центра сообщений в формате международного набора – см. “Набор международного номера”, стр. 9.

Создание текстового сообщения









- 1 Из экрана **Заставка**  , выберите **Сообщения** > **Создать**  
 - 2  , с помощью  выберите в экранном меню режим Text Entry (Ввод текста)  
-   для выхода из меню без изменения текста





Примечание:   для возвращения на экран сообщения.

Создайте текстовое сообщение – см. “Ввод текста”, стр. 70.

Текстовые сообщения



Меню знаков недоступно в “Цифровом режиме”. В текстовых режимах доступ к нему может быть осуществлен с помощью  и удерживания  -  или  , с помощью  выберите в экранном меню **Символы**,  .



Или в режиме T9  и удерживайте .



  для выхода из меню знаков





3 Используйте  для перемещения по сообщению и добавьте или сотрите текст

4   два раза

Телефон может напомнить вам о том, что следует отправить сообщение. Если вы не хотите посылать сообщение  , сообщение будет сохранено в памяти телефона.

5   и введите номер телефона, по которому должно быть отправлено сообщение (или вызовите номер из записной книжки телефона) - см. “См. вызов номера”, стр. 15

  два раза

6 Система может спросить, хотите ли вы получить подтверждение доставки сообщения. Если подтверждения не требуется, то с помощью  выберите **Нет**  . Если подтверждение требуется, то с помощью  выберите **Да**



Подтверждение доставки по умолчанию может быть включено/отключено с помощью параметра Отчет в меню Параметры.

Вложение в текстовом сообщении

При создании текстового сообщения к нему можно присоединить вложения (без нарушения авторских прав).

Для присоединения вложения:





1 Из экрана **Новый/Правка**  , выберите в экранном меню **Медиа**

2 С помощью  сделайте выбор в экранном меню и   для подтверждения выбора.

3 С помощью  выберите нужный файл, который должен быть вставлен в сообщение,  

Прием текстового сообщения

Если на ваш телефон было послано короткое текстовое сообщение, то на дисплее появляется сообщение Получено 1 новое сообщение и мигающая пиктограмма поступления сообщения () , а также подается звуковой или вибрационный сигнал.



Когда на дисплее появится **Читать**,   для того, чтобы прочесть сообщение. Используйте  для прокрутки сообщения и для определения его отправителя и времени отправления. Когда на дисплее воспроизводится номер телефона,   для набора номера телефона.

Примечание: Если индикатор поступления сообщения горит ровным светом (**не мигает**), это указывает на то, что область памяти, предназначенная для сохранения сообщений, заполнена до конца, и вам нужно стереть старые сообщения для того, чтобы иметь возможность принимать новые сообщения.

Варианты действий с сообщениями

Ответить на сообщение

После того как вы получили и прочли сообщение, вы можете выбрать опцию ответа его отправителю.

  два раза. Это позволяет пользователю создать ответное сообщение





Удалить сообщение

- 1  
- 2 С помощью  выберите **Удалить**.   для того, чтобы стереть сообщение

Для выполнения автоматического удаления сообщения - см. "Параметры", стр. 44.











Редактирование сообщения

- 1  
- 2 С помощью  выберите **Правка**.   для того, чтобы отредактировать сообщение

 , это обеспечивает возможность отправить отредактированное сообщение - см. "Создание текстового сообщения", стр. 37.   если нет необходимости отправлять сообщение. В этом случае сообщение будет сохраняться в списке отправки.

Вырезать / скопировать и вставить текст сообщения

Эта функция позволяет пользователю вырезать или скопировать текст сообщения из выбранного им сообщения или из созданного им сообщения и вставить этот текст во вновь создаваемое или уже существующее сообщение. Эта функция также может использоваться для вставления текста в ранее отправленное сообщение - См. "Редактирование сообщения", стр. 39.

- 1 Когда на дисплее воспроизводится текст сообщения,  , выберите **Вырезать** или **Копия**  
- 2 С помощью  установите курсор на начало текста, который должен быть вырезан или скопирован  
- 3 С помощью  выделите нужный текст  

Вырезанный или скопированный текст будет оставаться в памяти телефона до тех пор, пока не будет вырезан или скопирован другой текст.

- 4 Выберите нужный текстовый экран в который должен быть вставлен вырезанный или скопированный текст  
- 5 Выберите **Вставить**  

Для того чтобы вырезать или скопировать текст из полученного сообщения, выберите **Пересл** и повторите шаги 1 - 3.





Управление списками сообщений

Все отправленные и полученные сообщения будут сохраняться в телефоне до тех пор, пока они не будут удалены. Выбор сохраненного сообщения позволяет ответить на него, отредактировать или удалить его.

Входящие

Принятые сообщения будут сохраняться в списке Входящие.

Мигающий индикатор  указывает на наличие в списке непрочитанного сообщения.

При чтении сообщения ниже текста воспроизводится информация относительно отправителя сообщения.   чтобы показать идентификатор отправителя (если он имеется) и время отправки сообщения.   два раза позволяет вам ответить на полученное сообщение.

Имеется возможность переслать принятые сообщения, сохраненные в списке Входящие. Извлеките текст из сообщения и отправьте его или перешлите в режиме интерактивного обмена короткими сообщениями. См. SMS чат, стр. 41.

Исходящие

При отправке или редактировании сообщения это сообщение сохраняется в списке Исходящие.

Создать

Эта функция позволяет пользователю создать новое сообщение или ответить на принятое сообщение.

EMS (Служба электронных сообщений)

Ваш аппарат GD67 может принимать и посылать неподвижные изображения, анимационные картинки и мелодии через EMS (версия 5). В телефонах некоторых других производителей используется EMS версии 4. Если EMS сообщение посылается с телефона, в котором используется версия 5, на телефон, в котором используется версия 4, то некоторые типы сообщений могут не приниматься, или могут приниматься не полностью. Однако телефоны, в которых используется EMS версии 5, будут получать все сообщения, посылаемые с телефонов, в которых используется EMS версии 4.

Основные отличия между версиями EMS:

Неподвижные изображения

Версия 4 – Только черно-белые изображения

Версия 5 – Черно-белые и цветные изображения

Анимационные картинки

Версия 4 – Только одноцветные

Версия 5 – Одноцветные и многоцветные







Мелодии

Версия 4 – Ограниченный размер файла

Версия 5 – Без ограничения размера файла

Интерактивный обмен короткими сообщениями



Режим интерактивного обмена короткими сообщениями позволят читать посылать и получать короткие сообщения от другого абонента на одном экране.

- 1 Во время чтения ранее посланного или полученного сообщения,    для того, чтобы выбрать интерактивный режим обмена сообщениями
- 2 Введите номер нужного вам абонента,   
- 3 Введите свой псевдоним (до 18 знаков) – см. “Ввод текста” стр. 70.



Текстовые сообщения

Теперь вы можете обмениваться короткими сообщениями с другим абонентом в интерактивном режиме при условии, что на его телефоне имеется функция интерактивного обмена короткими сообщениями. Введите сообщение – см. “Ввод текста”, стр. 70.

При приеме сообщения в интерактивном режиме текст сообщения будет воспроизводиться автоматически над вашим предыдущим сообщением.

- 4  , выберите **OK** для продолжения интерактивного обмена сообщениями.

Если во время приема сообщения телефон не находится в интерактивном режиме, то он будет принимать его как нормальное короткое сообщение. Если в то время, когда телефон находится в интерактивном режиме, поступает речевой вызов, пользователь имеет возможность ответить на этот вызов и вернуться в интерактивный режим обмена сообщениями после окончания разговора.

- 5 Для выхода из интерактивного режима   

Последнее посланное сообщение будет сохраняться в списке Исходящие.











Последняя часть полученного сообщения будет сохраняться в списке Входящие.

Все прочие сообщения последнего сеанса интерактивной связи будут автоматически стираться из памяти телефона.

Также имеется возможность включить интерактивный режим коротких сообщений из меню Сообщения.

Трансляция

Пользователь должен указать тему(ы) информации, которую он хочет получать как транслируемые циркулярные сообщения. Для того чтобы принимать нужные транслируемые циркулярные сообщения проверьте, что в списке тем транслируемых сообщений нет ненужных вам тем.

- 1 Из экрана **Заставка**  , выберите **Сообщения > Трансляция > Темы**  
- 2   для ввода новой темы
- 3 С помощью  прокрутите имеющиеся темы
- 4   выберите в экранном меню **Принимать**
- 5   для того, чтобы ввести текущую, воспроизводимую на дисплее тему в свой список тем транслируемых циркулярных сообщений

Примечание: Имеется три опции для транслируемых циркулярных сообщений: **Not Receiving (Не принимать)**, **Receiving (Принимать)** и **Receive and Notify Upon Arrival (Принимать и уведомлять по получении)**

Список сообщений

Это область памяти для сохранения последних из полученных циркулярных сообщений. Сохраненные здесь сообщения могут быть стерты.

Язык

Язык, на котором транслируемые циркулярные сообщения воспроизводятся на дисплее, может быть изменен ().

Разрешение/запрещение трансляции

- 1 Из экрана **Заставка**  , выберите **Сообщения > Трансляция**  
- 2 Выберите **Прием**  
- 3 С помощью  выберите **Разрешить/Убрать**  

Примечание: Экранные меню могут выглядеть по-разному.

Когда прием циркулярных сообщений (трансляция) разрешен, выполнение аналогичной процедуры приведет к его запрещению.

После получения транслируемого циркуляционного сообщения, имеющего низкий приоритет, на экране заставки будет воспроизводиться индикатор , и может подаваться звуковой сигнал (если разрешен). После получения транслируемого сообщения, имеющего высокий приоритет, на экране заставки будет воспроизводиться текст этого сообщения.

Звуковой сигнал уведомления

Для разрешения звукового сигнала, уведомляющего о получении транслируемого циркуляционного сообщения:

- 1 Из экрана **Заставка**  , выберите **Сообщения > Трансляция > Звук уведомления**  
- 2 С помощью  выделите **Разрешить**
- 3  , чтобы выбрать

Для отмены звукового сигнала уведомления выполните описанную выше процедуру, и выберите **Убрать** в меню **Звук уведомления**

Параметры

Из экрана **Заставка**  , выберите **Сообщения > Параметры**



Могут устанавливаться следующие параметры:

Группа адресатов





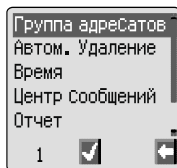

Имеется 5 разных групп получателей сообщений, в каждой из которых вы можете сохранить до десяти телефонных номеров.

Группа получателей сообщений позволяет пользователю заранее сохранить номера абонентов для отправки им текстовых сообщений.



Группа получателей сообщений

- 1 Из экрана **Заставка**  , выберите **Сообщения > Параметры > Группа адресатов**  

Для ввода нового имени  , выделите **Выберите** и введите имя получателя сообщения, сохраненное в одной из телефонных книг, см "Вызов номера" на стр. 15.   ва раза, выберите в экранном меню **OK**  

Автом. удаление

Когда выбран этот параметр, выполняется автоматическое стирание сообщений:

Прочитанные - сообщение будет записано поверх самого старого прочитанного сообщения

Все - сообщение будет записано поверх самого старого сообщения, даже если это сообщение не было прочитано.

Время

Это время, в течение которого ваше сообщение будет храниться в центре сообщений. Попытки доставить сообщение по нужному адресу будут повторяться либо до успешной доставки сообщения, либо до истечения времени хранения сообщения.

Центр сообщений

Позволяет редактировать номер телефона центра сообщений - см. "Настройка телефона для коротких текстовых сообщений", стр. 37.

Отчет

Если для параметра Отчет выбрана установка Да, то после доставки вашего сообщения вы получите подтверждение.

Протокол

Центр сообщений, возможно, сможет преобразовать сообщение в формат, указанный выбранным протоколом.

Информация о вызове

Последние номера

Последние набранные номера телефонов будут сохраняться в списке **Послед. набран.**



При наличии идентификации вызывающего абонента номер телефона вызывающего абонента, на вызов которого был получен ответ, будет сохраняться в списке **Принятые**, а номер телефона вызывающего абонента, на вызов которого не был получен ответ, будет сохраняться в списке **Неотвеченные**.

При отсутствии идентификации вызывающего абонента вызовы также будут сохраняться, но с указанием даты и времени их поступления.



При переполнении памяти следующей номер телефона записывается поверх самого старого.

- 1 Из экрана **Заставка**  
- 2 С помощью  выберите **Послед. набран.**, **Принятые** или **Неотвеченные**  
- 3 С помощью  выберите номер телефона (или имя абонента), который вы хотите набрать повторно  

Перед выполнением операции набора номера телефона Вы можете править, повторно вызывать или удалять номер телефона - см. Раздел данных из Телефонной книжки, стр. 16.

Если вы хотите сохранить выбранный номер в записной книжке,   когда на дисплее появится номер – см. “Сохранение номера”, стр. 14.

Вызов последнего набранного номера

Для повторного набора последнего набранного вами номера   два раза.

Возвращение на вызов, оставшийся без ответа

Когда дисплей показывает, что вам поступили вызовы, но вы на них не ответили.

- 1  

На дисплее воспроизводится номер телефона последнего из вызывавших вас абонентов (если вы подписаны на эту услугу).

- 2 С помощью  выберите номер телефона, который вы хотите набрать

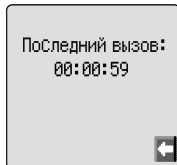



3  

Длительность телефонного разговора

- 1 Из экрана **Заставка**  , выберите **Меню телефона > Сервис звонков > Вызовы**  

Примечание: Функция Вызовы зависит от SIM-карты (). Если SIM-карта не поддерживает эту функцию, то пункты меню Вызовы будут располагаться прямо в меню Сервис звонков.

- 2 С помощью   выберите одну из описанных ниже функций и



Функция **Последний вызов** позволяет воспроизвести на дисплее длительность и стоимость (если вы подписаны на эту услугу) последнего вызова, когда телефон находится в режиме заставки. Время показывается следующим образом: часы (0-99), минуты (0-59), секунды (0-59) - ЧЧ:ММ:СС.

Функция **Все вызовы** позволяет воспроизвести на дисплее суммарную длительность и суммарную стоимость (если вы подписаны на эту услугу) входящих и исходящих звонков. Для сброса таймера и счетчика стоимости вызовов требуется код блокировки телефона или код PIN2.

Длительность вызова GPRS (Обобщенные услуги пакетной радиопередачи)

- 1 Из экрана **Заставка**  , выберите **Меню телефона > Сервис звонков > Соединения**  

Примечание: Функция Соединения зависит от SIM-карты ().

- 2 С помощью   выберите одну из описанных ниже функций, и

Функция **Последние соед.** обеспечивает воспроизведение на экране длительности последнего вызова и количества переданных данных. Время регистрируется следующим образом: часы (0-99), минуты (0-59), секунды (0-59) - НН:ММ:СС.

Функция **Все соединения** обеспечивает воспроизведение на экране суммарной длительности всех вызовов и суммарного количества переданных данных. Для сброса таймера на ноль требуется ввести код блокировки или PIN2.

Функция **Приоритетн. выз.** используется для определения того, должен или не должен входящий речевой вызов прерывать передачу данных.



Стоимость телефонных разговоров





Для контроля стоимости телефонных разговоров в телефоне может быть задано ограниченное количество единиц времени телефонного разговора. (☐)

Установка стоимости единицы времени разговора

Сначала нужно ввести стоимость единицы времени телефонного разговора. Это назначенная поставщиком услуг сотовой связи стоимость единицы времени телефонного разговора. (☐)





- 1 Из экрана **Заставка**  , выберите **Меню телефона > Сервис звонков > Плата за услуги > Цена/ед.**  
- 2   для корректировки значения



Теперь система попросит вас ввести ваш код PIN2 или код блокировки телефона  .



- 3 Введите единицу валюты (до трех знаков), например GBP (английские фунты)   два раза
- 4 Введите стоимость единицы времени разговора   два раза

Установка максимального значения стоимости разговоров

Эта функция позволяет пользователю заранее ограничить стоимость телефонных разговоров. (☐)

- 1 Из экрана **Заставка**  , выберите **Меню телефона > Сервис звонков > Плата за услуги > Макс. стоимость**  
- 2   два раза для корректировки значения









Теперь система попросит вас ввести ваш код PIN2 или код блокировки телефона  .

- 3 Введите значение (количество единиц) максимального разрешенной суммарной длительности телефонных разговоров, и на дисплее появится соответствующая стоимость этих разговоров.
- 4   два раза для принятия

Примечание: Стоимость единицы времени разговора может меняться в течение суток. В соответствии с этим может быть подсчитана стоимость телефонного разговора. Однако информация о стоимости телефонных разговоров может не всегда точно отражать тарифы, установленные поставщиком услуг сотовой связи.

Установка уровня предупреждения

Может быть запрограммирована подача предупреждение о том, что стоимость телефонных разговоров приближается к заданному предельному значению. (☐)

- 1 Из экрана **Заставка**  , выберите **Меню телефона > Сервис звонков > Плата за услуги > Предупрежд. по** 

- 2   два раза для корректировки значения
- 3 Введите значение (в единицах времени разговора), при достижении которого вы хотите получить предупреждение,
  два раза

Идентификация вызова













В меню Сервис звонков имеются функции Идентификация и Передать ID, позволяющие вам проверить состояние идентификации абонента. (Функция Передать ID зависит от )

Примечание: При выполнении проверки состояния идентификации абонента телефон должен быть зарегистрирован в сети.

Усовершенствованные функции

Переадресация вызовов

Речевые, факсовые и модемные вызовы могут переадресовываться при возникновении различных обстоятельств и на различные номера телефонов. Например, когда телефон выключен, вы можете переадресовывать голосовые вызовы на голосовую почту.

- 1 Из экрана **Заставка**   выберите **Меню телефона > Переадресация**  
- 2 С помощью  выберите тип вызовов для переадресации,   два раза
- 3 С помощью  выберите обстоятельства, при которых будет выполняться переадресация  
- 4 Введите номер телефона, на который будет выполняться переадресация,   два раза

Когда ситуация позволяет выполнять переадресацию, на дисплее воспроизводится пиктограмма ()

При выполнении обновления или проверки состояния функции **Переадресация** телефон должен быть зарегистрирован в сети сотовой связи. ()





Удержание вызовов и ожидание вызова

Удержание вызова



Во время телефонного разговора:

- 1  
- 2 С помощью  выберите **Удерж**  

Продолжение разговора

- 1  
- 2 С помощью  выберите **Прод**  

Выполнение второго вызова

- 1 Наберите номер телефона (или вызовите из записной книжки – см. “Вызов номера”, стр. 15)
- 2  

Первый вызов будет поставлен на удержание.

Прием второго вызова

Второй вызов может быть принят, если включен режим удержания (Режим удерж.). Включение этого режима выполняется из меню **Меню телефона > Сервис звонков**. Невозможно принимать более одного вызова факса или модема. Перед тем как выполнить или принять вызов факса или модема нужно закончить все речевые вызовы. (☐)

Принятие второго вызова

1  

2 С помощью  выберите **Прием**  

Текущий вызов будет поставлен на удержание.



Отклонение второго вызова

1  

2 С помощью  выберите **Отказ**  



Завершение текущего вызова и принятие второго вызова

1   когда поступивший второй вызов ожидает ответа

2  любую клавишу кроме  и 

Операции при наличии двух вызовов

Переключение между вызовами

Подсказка   на дисплее показывает текущий вызов

1  

2 С помощью  выберите **Смена**  

Завершение текущего вызова

1  

2 С помощью  выберите **Конец**  

Удерживаемый вызов будет оставаться на удержании.

Завершение обоих вызовов



Передача вызова

При соединении с двумя абонентами функция Передача вызова позволяет вам соединить этих абонентов между собой и отсоединиться, оставив их соединенными друг с другом. (☐☐)

Когда имеется два вызова:

- 1  
- 2 С помощью  выберите **Перед**  

Два абонента соединяются друг с другом, а ваш разговор заканчивается.

Примечание: Передача вызова не может осуществляться в режиме конференц-связи.

Конференц-связь

Функция конференц-связи позволяет одновременно разговаривать по телефону от трех до пяти абонентам. Имеется возможность перейти из сеанса конференц-связи на другой вызов точно так же, как это выполняется при наличии двух отдельных вызовов. (☐☐)

Разрешение конференц-связи

Когда вы соединены с двумя абонентами (один активный, второй на удержании):

- 1  
- 2 С помощью  выберите **Слить**  

Сеанс конференц-связи разрешен, все три абонента имеют возможность говорить друг с другом.

Подключение к конференц-связи











Имеется возможность подключиться к сеансу конференц-связи (до 5 абонентов) либо с помощью выполнения исходящего вызова, либо с помощью приема входящего вызова. Ваш вызов может быть подключен к конференц-связи.

Примечание: При выполнении исходящего вызова и при приеме входящего вызова вызов конференц-связи будет поставлен на удержание. Когда вызов конференц-связи находится на удержании, остальные участники сеанса конференц-связи могут продолжать разговаривать друг с другом.

Отсоединение участников конференц-связи

Пользователь может выбрать отдельного участника сеанса конференц-связи и отсоединить его от конференц-связи. Это позволяет вам разговаривать с этим абонентом один на один без участия в разговоре остальных абонентов, участвующих в конференц-связи.

Во время сеанса конференц-связи:

- 1  
- 2 С помощью  выберите **Опция**  
- 3 С помощью  выберите участника сеанса конференц-связи
- 4  
- 5 С помощью  выберите **Раздел**  











Выбранный абонент будет отделен от остальных участников сеанса конференц-связи, а вызов конференц-связи будет поставлен на удержание (остальные участники сеанса конференц-связи могут по-прежнему разговаривать друг с другом).

Завершение вызова конференц-связи

Пользователь может либо выбрать отдельного участника сеанса конференц-связи и завершить вызов, или полностью завершить сеанс конференц-связи. Если вызов удерживается, или если поступает другой вызов, индивидуальный вызов не может быть завершен.



Завершение соединения с отдельным абонентом

Во время сеанса конференц-связи

- 1  
- 2 С помощью  выберите **Опция**  
- 3 С помощью  выберите участника сеанса конференц-связи
- 4  
- 5 С помощью  выберите **Конец**  

Завершение всех соединений

Во время сеанса конференц-связи:



  для завершения всех вызовов одновременно

Переход на другую сеть сотовой связи

Если вы находитесь за рубежом, то вы можете пользоваться сетью сотовой связи, на которую не имеете непосредственной подписки. Это называется РОУМИНГОМ.

Функция Новая сеть используется для ручного выбора сети сотовой связи, которая является доступной в том месте, где вы находитесь в данный момент.

1 Из экрана **Заставка**  , выберите **Меню телефона > Сеть > Новая сеть**  

2 С помощью  выберите одну из доступных сетей  

Если вы не можете зарегистрироваться в выбранной сети, то эта сеть будет воспроизводиться на дисплее серым цветом.

Когда для пункта меню Режим поиска выбрана опция Автоматич., телефон будет автоматически переключаться на другую сеть, чтобы обеспечить оптимальную доступность сети. Если для пункта меню Режим поиска выбрана опция Ручной, телефон будет использовать выбранную вами сеть. В случае выхода из зоны действия сети сотовой связи следует выбрать другую сеть.

Список Сетей используется, когда для пункта меню Режим поиска выбрана опция Автоматич. Порядковые номера в Списке сетей показывают приоритет поиска.

Выбор опции Встав. (Вставить) сохраняет новую сеть сотовой связи на текущей позиции и сдвигает остальные сети вниз, Правка замещает старую сеть сотовой связи на новую, и Добав. (Добавить) сохраняет новую сеть сотовой связи в конце списка.











Ежедневник

Функция Ежедневник может использоваться для записи напоминаний о различных событиях и для планирования Выходных.





Внимание: Следите за тем, чтобы выполненные в ежедневнике установки не приводили к нарушению правил, например, телефон может автоматически включиться на борту самолета или в медицинском учреждении. - см. “Важная информация”, стр. i.

Создание напоминания

Из экрана **Заставка**  , select **Schedule**  

- 1 С помощью клавиши управления курсором () выберите дату для напоминания.
- 2   два раза для выполнения нового ввода после того, как нужная дата будет выделена,   два раза
- 3 С помощью цифровых клавиш введите время, используя 12- или 24-часовую шкалу,   два раза
- 4 С помощью  выберите частоту подачи предупреждающего сигнала  

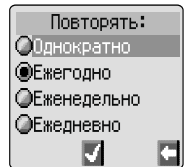

При выборе опции **Ежедневно**, **Еженедельно** или **Ежегодно** вы можете выбрать опцию “Число повторов”, которая позволяет вам установить частоту подачи предупреждающего сигнала.

- 5 Введите комментарий для напоминания – см. “Ввод текста”, стр. 70,   два раза
- 6 С помощью  выберите тип звукового сигнала для предупреждающего сигнала  









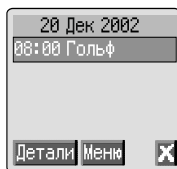



Примечание: Индикацией того, что напоминание запрограммировано, является появление на экране даты в негативном изображении.

Просмотр напоминаний











В меню **Ежедневник** выберите нужную дату с помощью клавиши курсора (←→)   для того, чтобы просмотреть напоминания для этой даты



Удаление напоминаний

- 1 Из экрана **Заставка**  , выберите **Ежедневник** 

- 2 С помощью ←→ выберите нужную дату напоминания 

- 3 С помощью ⏏ выберите напоминание, которое должно быть удалено  
- 4 С помощью ⏏ выберите **Удалить**   два раза

Установка напоминания для выходного дня

- 1 Из экрана **Заставка**  , выберите **Ежедневник** 

- 2 С помощью клавиши курсора (←→) выберите дату выходного дня  
- 3 С помощью ⏏ выберите **Настройки**  
- 4 С помощью ⏏ выберите **Выходные дни**  
- 5 С помощью ⏏ выберите **Ввести дату, День недели**, с помощью ⏏ выберите день,   для обновления списка **Список**

Повторите процедуру для каждого выходного дня

Примечание: Индикацией того, что напоминание о выходном дне (днях) запрограммировано, является появление на дисплее даты (дат), выделенной жирным текстом.

Удаление напоминаний о выходных днях

Для удаления напоминаний о выходных днях:

- 1 Из экрана **Заставка**  , выберите **Ежедневник** 
- 2 С помощью клавиши курсора () выберите дату выходного дня, который должен быть удален  
- 3 С помощью  выберите **Настройки**  
- 4 С помощью  выберите **Выходные дни:**  
- 5 С помощью  выберите **Список**, выберите день, который должен быть удален,   два раза. Для удаления ВСЕХ напоминаний о выходных днях выберите **Удалить все**,   два раза

Переход на дату

- 1 Из экрана **Заставка**  , выберите **Ежедневник** 
- 2  
- 3 С помощью  выберите **На дату**  
- 4  + удерживайте  для удаления текущей даты
- 5 С помощью  -  введите дату (используя выбранный формат даты) на которую вы хотите перейти   два раза



Игры



Загружаемые из сети игры ()



Меню загружаемых из сети игр позволяет использовать одну игру, загруженную на заводе-производителе, а также загружать игру из каталога игр.

Примечание: Загруженная из сети игра будет перезаписываться поверх ранее загруженной игры.

Из экрана **Заставка**   выберите **Игры** или выберите **Игры** из **Приложения**

На дисплее появляется заголовок игр. Для того чтобы пропустить заголовок  

  и с помощью  прокрутите меню игр

 , чтобы сделать выбор

Для выполнения перемещений в меню игр выполняйте появляющиеся на экране указания.

Подробные инструкции относительно загрузки и правил разных игр можно найти в меню игр.

Встроенные игры ()

Для входа в меню встроенных игр:

 , выберите **Игры** или выберите **Игры** из **Приложения**

С помощью  выберите игру  

Выполняйте появляющиеся на экране указания относительно команд и опций игры

Броузер WAP

Броузер WAP (Протокол для беспроводных приложений) обеспечивает пользователю доступ к услугам сети Интернет, которые поддерживаются сетью сотовой связи, таким как, например, сводки новостей, погода, спортивные новости и т. п.

Настройки WAP

Для того чтобы получить доступ к услугам сети Интернет, в вашу SIM-карту должна быть введена информация о подписке на эти услуги, и соответствующая информация также должна быть введена в ваш мобильный телефон.

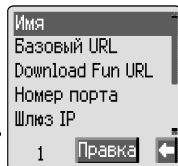

Примечание: Эти настройки могут быть заранее выполнены оператором сети сотовой связи.

- 1 Из экрана **Заставка** выберите **WAP > Настройки WAP > Настр. сервера**
- 2 В телефоне может быть сохранено две настройки сервера. С помощью выберите одну из двух настроек сервера
- 3 С помощью выберите **Правка**



На дисплее воспроизводится список параметров конфигурации. Параметр **Имя** будет выделен, и на дисплее будет воспроизводиться **Правка**.

- 4
- 5 Введите имя сервера WAP два раза
- 6 С помощью выбирайте по очереди все параметры в списке, редактируйте их, два раза
- 7 После того как все параметры будут введены, для возвращения на предыдущий уровень меню
- 8 Выберите настройку сервера, которую вы только что отредактировали . С помощью выберите **Устан.**

Запишите ваши установки WAP в таблицу, расположенную в конце данного руководства, для удобства обращения к ним в будущем.

Включение браузера

Чтобы включить браузер:

Из экрана **Заставка**  , выберите **WAP > Запуск WAP**



При первом запуске браузера в нем ничего нет, поэтому будет воспроизводиться Базовый URL (Унифицированный указатель информационного ресурса) (как указано оператором сети). Базовый URL (Унифицированный указатель информационного ресурса) будет вызываться из кэш-памяти при каждом включении браузера. (Кэш-память - это оперативное запоминающее устройство телефона, в котором хранится загруженная ранее информация). При считывании информации из кэш-памяти телефон остается в автономном (оф-лайн) режиме (не соединен с сервером WAP).

Работа программы просмотра WAP

Программа просмотра WAP может быть запущена в GD67 либо с помощью длительного нажатия программируемой клавиши "минус" () , когда аппарат находится в режиме готовности, либо с помощью выбора пункта **Start Browser** (Запустить программу просмотра) в меню **Browser** (Программа просмотра).

Аппарат GD67 поддерживает услугу WAP PUSH, которая позволяет передавать сообщение на телефон, который затем будет автоматически запрашивать информацию с узла WAP. Приглашение Start WAP Session?, не будет соединять телефон с сервером без подтверждения пользователя.

Для того чтобы отключать приглашение Start WAP Session? выполните описанные ниже операции

Войдите в меню программы просмотра (программа просмотра запускается в неавтономном или в автономном режиме)

- 1 С помощью нажатий клавиши  выделите пиктограмму в виде консервной банки (монеты) в левом верхнем углу дисплея. При этом в пункте Primary Selection Area   (Главная область выбора  ) появится красная галочка.
- 2 С помощью клавиши  выберите **9 - Настройки**  
- 3 С помощью клавиши  выберите **3 - Приглашение**   сети
- 4 С помощью клавиши  выберите **Отключить**  



Перемещение по содержимому

Используйте клавишу курсора () для перемещения по воспроизводимой на экране информации следующим образом:

Используйте  для прокрутки вверх/вниз текущей страницы.







Используйте  для возвращения на предыдущий объект

Используйте  для перехода на следующий выбираемый объект

Когда связанный текст (подчеркнутый текст) выделен,   для загрузки страницы, указанной указателем связи.

Меню браузера

Броузер также содержит свое собственное меню, которое может применяться при воспроизведении на дисплее информации (как в неавтономном (он-лайн), так и в автономном (оф-лайн) режиме).

Для входа в меню браузера  , чтобы выбрать пиктограмму браузера в левом верхнем углу экрана,  , или, когда телефон находится в режиме браузера, для входа в меню  и удерживайте .

Это меню используется следующим образом:

Назад

Возвращает пользователя в меню запуска браузера

Начал. страница

Воспроизводит на дисплее содержимое начальной страницы Базового URL в соответствии с указанием оператора сети.

Выход

Выключает браузер.

Mark Site (Отметить место)

Используется для отметки места с целью возвращения на него в будущем

WAP адрес

Использование, добавление, удаление и переименование электронных закладок.

Входящие

Используется для извлечения текстового сообщения

Save image (Сохранить изображение)

Для сохранения изображения, полученного из браузера

Обновить

Перезагрузит и обновит текущую страницу.

Броузер WAP

Настройки

Позволяет пользователю стереть содержимое кэш-памяти и воспроизвести содержимое страницы базового URL. Также позволяет пользователю запрограммировать функции и скорость клавиш. Например, скорость прокрутки меню.











About (Касательно)

Обеспечивает информацию относительно типа браузера и опций безопасности

Использование электронных закладок

Добавление электронных закладок в меню адресов WAP выполняется в меню "WAP". С целью экономии времени, часто посещаемые Web-страницы могут быть снабжены электронными закладками. Это устраняет необходимость каждый раз вводить URL.

Добавление закладки

- 1 Для входа к меню браузера  , чтобы выбрать пиктограмму браузера, расположенную в верхнем левом углу экрана,   или, если вы находитесь в браузере, вход в меню также может быть осуществлен с помощью  + удерживание 
- 2 С помощью  выберите **Mark Site (Отметить сайт)**
- 3 С помощью  выберите либо Title (Заголовок) либо URL
- 4 С помощью  подтвердите **Title** и **URL**, которые должны быть сохранены в памяти. Прокрутите список вниз, пока в главном поле выбора не появится Save (Сохранить) и  

Вызов страниц с помощью закладок















- 1 Для входа к меню браузера  , чтобы выбрать пиктограмму браузера, расположенную в верхнем левом углу экрана,   или, если вы находитесь в браузере, вход в меню также может быть осуществлен с помощью  + удерживание 
- 2 С помощью  выберите **Bookmarks (Закладки)**  
- 3 С помощью  выбирайте нужные закладки из списка,  

Переименование закладки

- 1 Для входа к меню браузера  , чтобы выбрать пиктограмму браузера, расположенную в верхнем левом углу экрана,   или, если вы находитесь в браузере, вход в меню также может быть осуществлен с помощью  + удерживание 
- 2 С помощью  выберите **Bookmarks**,  
- 3 С помощью  выберите нужную закладку из списка, 



- 4  
- 5 С помощью  выберите область, которая должна быть отредактирована / изменена  
- 6  , чтобы отменить соответствующий текст, и введите нужный текст с помощью клавиатуры. См. "Ввод текста" на стр 70.
- 7  , чтобы подтвердить изменение
- 8 С помощью  прокрутите список вниз, пока в главном поле выбора не появится Save,  



Удаление закладок

- 1 Для входа к меню браузера  , чтобы выбрать пиктограмму браузера, расположенную в верхнем левом углу экрана,   или, если вы находитесь в браузере, вход в меню также может быть осуществлен с помощью  + удерживание 
- 2 С помощью  выберите **Bookmarks**  
- 3 С помощью  выберите нужную закладку из списка, 

- 4 С помощью  выберите **Delete (Удалить)**  

Отключение браузера

Броузер может быть отключен следующим образом:















При просмотре ресурсов сети в интерактивном режиме  , чтобы просмотреть кэш-память в автономном режиме.

При просмотре ресурсов сети в автономном режиме  , чтобы вернуться в режим Заставка.

Броузер WAP

Установка времени паузы

Телефон будет автоматически отсоединяться от WAP- сервера, по истечении заранее установленного периода времени отсутствия диалога. Этот период (в секундах) определяется с помощью установки Linger Time (Время паузы).

- 1 Из экрана **Заставка**  , выберите **Browser (Броузер)> Browser Setting (Настройка браузера)> Linger Time (Время паузы)**  
- 2 С помощью  выберите Bearer Type (Тип носителя)  
- 3 С помощью  выберите нужное значение  
- 4  + удерживайте , чтобы удалить текущее время паузы, а затем введите нужное значение (в секундах), 
 два раза

Дополнительные функции

Настольный телефон с громкоговорителем

Функция настольного телефона с громкоговорителем позволяет вам вести разговор, не поднося телефон к уху.

Примечание: В режиме громкоговорителя НЕ подносите телефон близко к уху.



Переключение между режимом громкоговорителя и нормальным (трубка в руке) режимом

Во время нормального разговора (трубка в руке):



1  

2 С помощью  выберите **Громк+**  

Во время разговора в режиме громкоговорителя:

  два раза для возвращения в нормальный режим

Ответ на вызов в режиме громкоговорителя:

Для ответа на вызов в режиме громкоговорителя +
удерживайте 

Речевые комментарии

Во время телефонного разговора вы можете записывать двухсторонний разговор. После установки в телефон другой SIM-карты речевые комментарии будут потеряны.

Внимание: Ответственность за выполнение записи разговора лежит на вас. Перед выполнением записи разговора вы **ДОЛЖНЫ** получить на это разрешение своего собеседника.



Запись речевого комментария

Во время вызова:



С помощью  выберите **Речевой коммент.**  



При включении записи раздается звуковой сигнал. При окончании записи раздается звуковой сигнал.

Если вы   при записи речевого комментария, запись будет прекращаться, но ни на одной из сторон не подается звуковой сигнал.

Дополнительные функции

Воспроизведение речевого комментария

Из экрана **Заставка**  , выберите **Приложения > Воспр. реч. комм. > Воспроизведение**  

Чтобы остановить воспроизведение   два раза





Функция Блокнот доступна во время воспроизведения - см. "Блокнот", стр. 67.

Регулировка громкости звука во время воспроизведения

Во время выполнения воспроизведения:

Используйте  для регулировки громкости звука воспроизводимого речевого комментария

Удаление комментария

Из экрана **Заставка**  , выберите **Приложения > Воспр. реч. комм. > Удалить**   два раза

Тональные сигналы DTMF





Во время телефонного разговора можно посылать тональные сигналы DTMF (двухтональный многочастотный набор). Эти сигналы часто используются для получения доступа к речевой почте, пейджингу, и компьютеризированной системе удаленного доступа к банковским счетам. Например, вам может потребоваться ввести номер для удаленного доступа к сообщениям речевой почты. Номер телефона может храниться в записной книжке вместе с тональными сигналами DTMF, что позволяет набирать номер после его вызова из записной книжки и автоматически посылать номер DTMF.



Передача тональных сигналов DTMF во время вызова

Введите цифры (с  по ,  и )

Набор номера с паузами

Использование пауз позволяет вам посылать тональные сигналы DTMF автоматически.

- 1 Введите номер телефона
- 2  и удерживайте  до тех пор, пока в конце введенного номера телефона не появится **P**
- 3 Введите цифры DTMF после паузы, например, введите номер доступа к сообщениям голосовой почты.
- 4  

В случае успешного вызова тональные сигналы DTMF будут передаваться через 3 с, или   для того, чтобы послать тональные сигналы DTMF вручную.



Если передача тональных сигналов DTMF оказалась неудачной, то в зависимости от места, куда посылаются тональные сигналы DTMF, может потребоваться увеличение их длительности.

- 5 Из экрана **Заставка**  , выберите **Личные настройки** > **Вид сигнала DTMF**  
- 6 С помощью  выберите **Длинный**  



Блокнот

Во время телефонного разговора вы можете вводить телефонные номера, которые вы хотите набрать после окончания разговора.

Во время телефонного разговора:

- 1 Введите номер телефона
- 2 После окончания разговора   для того, чтобы позвонить по этому номеру







Дополнительные функции

Для сохранения номера в записной книжке   когда номер воспроизводится на дисплее – см. “Сохранение номера”, стр. 14.

Вторые часы

Для вторых часов может быть выбрана либо автоматическая корректировка (второе поясное время будет автоматически устанавливаться из кода текущей сети), либо соответствующая разница во времени может вводиться вручную.

Настройка дисплея часов

- 1 Из экрана **Заставка**  , выберите **Приложения > Часы и будильник > Формат часов > Часовой пояс**  
- 2 С помощью  выберите **Второе время** или **Локальное время**  

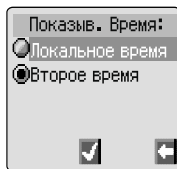





Установка автоматической корректировки

Если вы приехали в страну/регион, в котором поддерживается соглашение о роуминге с вашей страной проживания, ваши Вторые часы будут автоматически корректироваться. Однако для стран/регионов, в которых имеется несколько часовых поясов, в некоторых местах может потребоваться ручная корректировка.







- 1 Из экрана **Заставка**  , выберите **Приложения > Часы и будильник > Установка часов > Второе время > Автонастройка > Страна прожив.**  
- 2 С помощью  выберите свою страну проживания  

Разрешение автоматической корректировки





Из экрана **Заставка**  , выберите **Приложения > Часы и будильник > Установка часов > Второе время > Автонастройка**  

Для запрещения автоматической корректировки часов повторите эту процедуру.

Установка ручной корректировки

- 1 Из экрана **Заставка**  , выберите **Приложения > Часы и будильник > Установка часов > Второе время > Разница времени**  
- 2 С помощью  выберите нужную разницу во времени, 
, чтобы установить значение

Установка летнего времени

Из экрана **Заставка**  , выберите **Приложения > Часы и будильник > Установка часов > Второе время > Летнее время**
 

Если функция летнего времени включена, то для ее отключения нужно выполнить ту же самую процедуру.













Функции, связанные с дополнительными принадлежностями







Когда включен автоответчик и персональное устройство громкой связи, ответ на вызов будет выполняться без нажатия каких-либо клавиш. На любой ожидающий вызов нужно отвечать как обычно.



См. техническую документацию, прилагаемую к соответствующей дополнительной принадлежности, где представлена более подробная информация по данному вопросу.

Ввод текста



В телефоне имеется возможность вводить буквенно-цифровые знаки для выполнения записей в записной книжке, для создания текстовых сообщений и для создания сообщений электронной почты. В данном разделе руководства описаны знаки, которые могут быть введены, и соответствующие им клавиши.

Режим ввода текста						
Клавиша	T9®	Нормальный (ABC)	Греческий (ΑΒΓ)	Расширенный (ΑΔΕ)	Цифровой (0 - 9)	
	Альтернативные	+ _	+ _	+ _	0+P_	
	Пунктуация	. @ / : ; * # + - " , ! ? % & () [] { } ' & # \$ % ^ ~ < > = € £ ¢ ¥ ¨ §				1
	abc	ABCabc	ΑΒΓ	ΑΑΑΑΕΒССςαάάαάabc	2	
	def	DEFdef	ΔΕΖ	ΔΕΕFdeééf	3	
	ghi	GHIghi	ΗΘΙ	GHIghii	4	
	jkl	JKL_jkl	ΚΑΜ	JKL_jkl	5	
	mno	MNOmno	ΝΞΟ	MNR0ööθmnñöøö	6	
	pqrs	PQRSpqrs	ΠΡΣ	PQRSpqrsß	7	
	tuv	TUVtuv	ΤΥϚ	TUÜVtuüüv	8	
	wxyz	WXYZwxyz	ΧΨΩ	WXYZwxyz	9	
	Регистр/ Фиксация *	Регистр/ Фиксация*		Регистр/ Фиксация*	✖	
	Пробел	Пробел	Пробел	Пробел	#	

*   один раз для того, чтобы ввести одну заглавную букву (последующие знаки будут знаками нижнего регистра).   два раза действует как функция клавиатуры CAPS LOCK (фиксация верхнего регистра), и последующие знаки будут знаками верхнего регистра (заглавные буквы).   третий раз для того, чтобы вернуться к вводу знаков нижнего регистра.

Или  + удерживайте любую из цифровых клавиш для ввода меню знаков, в котором вы можете с помощью клавиши управления курсором () выбрать любой знак. Для ввода выбранного знака



  для возвращения на экран сообщения.

Режим ввода текста T9®

При использовании этого режима значительно сокращается число нажатий клавиш при вводе текста:

Нажмите клавишу один раз для ввода буквы из числа назначенных этой клавише. Нужная вам буква может не появиться на дисплее. Продолжайте аналогичным образом нажимать другие клавиши до тех пор, пока не введете слово; затем, перед тем как перейти к вводу следующего слова, проверьте, что нужное вам слово напечатано правильно.

Если комбинация напечатанных вами букв дает не то слово, которое вам нужно, последовательно нажимайте

 до тех пор, пока не появится нужное вам слово. Перейдите к вводу следующего слова.



Если нужного вам слова нет во внутреннем словаре (например, имя собственное или редко используемое слово), то это слово должно вводиться в нормальном режиме (ABC).

Другие режимы ввода текста

Для обеспечения доступа к другим режимам ввода текста с помощью  прокрутите текстовые режимы, чтобы вывести в информационную область дисплея нужный вам режим.

При использовании Нормального (ABC), Греческого (ABГ) или Расширенного (ААА) режима ввода текста после каждого быстрого последовательного нажатия любой клавиши на дисплее будет появляться следующий знак, назначенный этой клавише (или если клавиша нажимается и удерживается в нажатом положении, будут прокручиваться знаки, назначенные этой клавише). При отпускании клавиши или при нажатии другой клавиши будет осуществляться ввод воспроизводимого в данный момент на дисплее знака, и курсор будет перемещаться на следующую позицию.

Редактирование текста

Нажатие  перемещает курсор вверх или вниз на одну строку текста (или на следующее поле в записной книжке). Нажатие  перемещает курсор вправо или влево на один знак. Когда курсор находится на знаке, и нажимается другая клавиша, это обеспечивает ввод нового знака непосредственно перед выбранным знаком. Нажатие  будет удалять знак, расположенный слева от курсора, или будет удалять текущую строку, если эта клавиша нажимается и удерживается в нажатом положении.

Нахождение и устранение неисправностей

Если вы не можете решить проблему самостоятельно, обратитесь за помощью в торговую организацию, в которой вы приобрели свой телефон.

Проблема	Причина	Устранение
Телефон не включается		Проверьте, что аккумуляторная батарея полностью заряжена и правильно подсоединена к телефону
Очень короткое время работы без подзарядки от новой батареи	Длительность работы телефона без подзарядки зависит от используемой вами сети и состояния батареи	
Очень короткое время работы без подзарядки от старой батареи	Батарея отработала свой срок службы	Замените батарею на новую, полностью заряженную батарею
Не горит индикатор зарядки, не появляется ЖК-индикатор уровня зарядки батареи, и во время зарядки телефон не включается	Батарея не подсоединена к телефону, или когда батарея разряжена очень сильно, индикатор загорается с небольшой задержкой	Подождите несколько минут, пока батарея немного подзарядится и загорится индикатор, после этого снова попробуйте включить телефон
Батарея не заряжается	Батарея не подключена к телефону	Перед началом зарядки проверьте, что батарея подключена к телефону
	Батарея была подключена к телефону после включения портативного зарядного устройства для путешествий	

Нахождение и устранение неисправностей

Не выполняются вызовы	Телефон заблокирован	Разблокируйте телефон
	Запрещены исходящие вызовы	Отмените запрет на исходящие вызовы или на набор номера
	Телефон не зарегистрирован в сети сотовой связи	Переместитесь в зону действия сети и пользуйтесь своим телефоном после того, как он регистрируется в сети.
Не выполняются вызовы из памяти фиксированного набора номера		Проверьте, что ваша SIM-карта поддерживает функцию фиксированного набора номера. Проверьте, включена ли функция фиксированного набора номера. Проверьте, что номер телефона сохранен в памяти фиксированного набора номера
Вызовы не принимаются	Телефон выключен	Включите телефон
	Входящие вызовы запрещены	Отмените запрет на входящие вызовы
	Телефон не зарегистрирован в сети сотовой связи	Переместитесь в зону действия сети и пользуйтесь своим телефоном после того, как он регистрируется в сети.
Не выполняются экстренные вызовы	Вы находитесь вне зоны действия GSM	Проверьте, что на дисплее воспроизводится символ антенны  - переместитесь в зону действия сети и пользуйтесь своим телефоном после того, как появится символ антенны
Не набираются номера из записной книжки	Телефон заблокирован	Разблокируйте телефон
	Набор этого телефонного номера запрещен	Отмените запрет

Важные сообщения об ошибках

Ниже представлены некоторые из наиболее важных сообщений об ошибках, которые могут появляться на дисплее:

Данная зона недоступна	Роуминг в выбранной зоне запрещен
Сеть не разрешена	Роуминг для выбранной сети запрещен
Ошибка авторизации	Сеть обнаружила ошибку идентификации, возникшую из-за того, что ваша SIM-карта не зарегистрирована в сети сотовой связи - свяжитесь со своим поставщиком услуг сети сотовой связи
SIM заблокирован / Свяжитесь с вашим оператором	SIM-карта заблокирована из-за того, что один из кодов разблокировки PIN/PIN2 (PUK/PUK2) был введен неправильно десять раз - свяжитесь со своим поставщиком услуг сотовой связи
Сбой SIM	Телефон обнаружил проблему, связанную с SIM-картой - выключите телефон и снова его включите. Если сообщение не исчезает, свяжитесь со своим поставщиком услуг сотовой связи
Ошибка SIM-карты	SIM-карта не прошла одну или несколько идентификационных проверок - свяжитесь со своим поставщиком услуг сети сотовой связи
Функция недоступна	Выбранная функция либо не поддерживается SIM-картой, либо недоступна по текущей подписке - свяжитесь со своим поставщиком услуг сотовой связи
PIN2 не подтвержден	Код PIN2 заблокирован постоянно, поскольку неправильный код PUK2 был введен десять раз, услугами, предоставляемыми кодом PIN2 воспользоваться нельзя - свяжитесь со своим поставщиком услуг сотовой связи
Сообщение отклонено - нет места	Сообщение было принято, но память для сохранения сообщений заполнена до конца - для того, чтобы получить сообщение, сотрите несколько хранящихся в памяти сообщений, или установите режим автоматического удаления сообщений
Слишком длинный номер телефона (макс. 20)	Откорректированный или вновь записанный в записную книжку номер телефона является слишком длинным для SIM-карты

Нахождение и устранение неисправностей

Внимание - нет места в памяти - продолжить?	Память для сохранения сообщений заполнена до конца. Ваши сообщения не могут быть сохранены в памяти до тех пор, пока из нее не будут удалены некоторые из хранящихся в данный момент сообщений
СБОЙ ПРОВЕРКИ	Отрицательный результат проверки правильности кода блокировки при смене кода - попробуйте изменить код блокировки
Неправильный код блокировки	Запрещение или разрешение кода блокировки не выполняется вследствие неправильного ввода кода блокировки - повторите ввод кода блокировки
Неправильный PIN / PIN2 / PUK / PUK2	Введен неправильный код - повторите ввод кода
Авто-дозвона список полон	Список номеров телефонов для повторного набора номера заполнен до конца - выключите телефон, а затем снова его включите

Глоссарий

APN	Название точки доступа. Отсылает пользователя к межсетевому интерфейсу или запрашиваемой услуге.
Вырезать	удаляет выбранный текст из короткого текстового сообщения
CHAP	Протокол аутентификации с предварительным согласованием вызова; Средство защиты для сетей GPRS.
Регистрация	Операция вхождения в сеть GSM. Эта операция обычно автоматически выполняется вашим телефоном.
Роуминг	Возможность пользоваться своим телефоном в сетях, отличных от вашей домашней сети.
Копировать	Копирует выбранный текст из короткого текстового сообщения без удаления его из оригинала
EMS	Усовершенствованная служба сообщений. Усовершенствованная функция текстовых сообщений
GPRS	Пакетная передача данных по радиоканалу. Технология, используемая в телефоне.
GSM	Глобальная система мобильной связи. Это название передовой цифровой технологии, которая используется в вашем телефоне.
Пароль	Используется для управления ограничением вызовов. Предоставляется вашим оператором сети сотовой связи.
Оператор сети сотовой связи	Организация, обеспечивающая работу сети сотовой связи GSM.
Поставщик услуг	Организация, несущая ответственность за обеспечение доступа к сети GSM.
Тональные сигналы DTMF	Сигналы двухтонального многочастотного набора номера телефона позволяют осуществлять связь с компьютеризированными телефонными системами, системами речевой почты и т. п.
PAP	Протокол аутентификации пароля. Средство защиты для сетей GPRS.

Глоссарий

PIN	Персональный идентификационный номер, используемый для защиты SIM-карты. Предоставляется вашим поставщиком услуг сети сотовой связи. После трех неправильных вводов PIN-кода PIN-код блокируется.
PIN2	Персональный идентификационный номер, используемый для управления работой памяти фиксированного набора номера и счетчика стоимости вызовов. Предоставляется вашим поставщиком услуг сети сотовой связи. После трех неправильных вводов PIN2-кода PIN2-код блокируется.
PUK/PUK2	Код разблокировки PIN/PIN2. Используется для разблокировки кодов PIN/PIN2. Предоставляется вашим поставщиком услуг сети сотовой связи. После десяти неправильных вводов PUK/PUK2 коды PUK/PUK2 будут блокироваться.
SIM	Модуль идентификации абонента. Маленькая смарт-карта, на которой хранится информация о конкретном абоненте и введенная пользователем информация, такая как: телефонная книга и короткие сообщения. Предоставляется вашим поставщиком услуг сети сотовой связи.
WAP	Wireless Application Protocol (Протокол для беспроводных приложений). Стандарт для мобильных систем связи, позволяющий загружать в ваш телефон ресурсы из Интернета

Технические характеристики

Телефон (с аккумуляторной батареей)*

Тип	GSM900 Класс 4 GSM1800 Класс 1
Диапазон температур	
Зарядка	+5°C - +43°C
Хранение	-20°C - +60°C
Масса	81г*
Высота x Ширина x Глубина	109 x 45 x 20
Напряжение питания	3,7 В постоянного тока, 690 мАч, Li-ионная батарея
Время работы в режиме готовности (часы)	От 60 до 190
Время работы в режиме разговора (часы)	От 1,5 до 6,5
Время зарядки батареи (телефон выключен)	До 85 минут (Портативное переносное зарядное устройство) До 84 минут (автомобильное зарядное устройство)
Антенна	Внутренняя
Тип SIM-карты	Только 3 В
Память записной книжки	100 + SIM
Кол-во тем анимации	2
Речевые комментарии	1 x 16 с
Кол-во мелодий, созданных пользователем	Одна
Мелодии, загружаемые из Интернета	До 5
Логотипы	До 5
Записываемый звонок	2 x 10 с
Кол-во игр (-; -)	2
Подсветка	1
Тоны звонка	22 фиксированных и 1 изменяющийся
Ежедневник	До 100 вводов
Будильники	4

Примечание: Если телефон включен, то он будет заряжаться дольше. Длительность работы телефона без подзарядки аккумуляторной батареи зависит от используемой сети сотовой связи и от состояния

Гарантийная карта изготовителя

GSM*

№ карты:

Серийный номер изделия: _____
Дата приобретения: _____
Продавец: _____
Город: _____ Страна: _____

Mitsubishi Electric Industrial Co., Ltd.

Настоящая гарантия выдается изготовителем в дополнение к конституционным и иным правам потребителей и не в коей мере не ограничивает их. Настоящая гарантия выдается сроком на один год с даты приобретения изделия на территории стран СНГ и действует в случае, если товар будет признан неисправным в связи с материалами или сборкой при условии строгого соблюдения правил эксплуатации, изложенных в инструкции по эксплуатации.

Дополнительную информацию можно получить в Информационном Центре Panasonic по тел.: (095) 7 25-05-65, (095) 25 8-4 225.
Web-site: www.pts.ru, www.gsm.pts.ru.

Гарантийная карта

Panasonic GSM*



Panasonic

Внимание! Гарантийное обслуживание мобильных телефонов Panasonic на территории России и СНГ осуществляется только при предъявлении правильно оформленного гарантийного талона (см. вид на картинке) и последующей проверке авторизованным сервисным центром. Контакты для справок: (095) 258-42-24, www.panasonic.ru, gsm.pts.ru

Персональные настройки

Запишите настройки Вашего GSM/GPRS WAP в данную таблицу:

Пункт	Данные № 1 для подготовки к работе	Данные № 2 для подготовки к работе
Имя		
Домашний URL		
Шлюз IP		
Защита	Защита отсутствует - 9201 Защита имеется - 9203 (Одно вычеркните)	
Тип однонаправленного канала		

Коммутация каналов (GSM)

Тип канала		
Цифровой набор номер #		
Аналоговый набор номера #		
Имя пользователя		
Пароль		
Время задержки		

Пакетная передача (GPRS)

Название точки доступа		
Имя пользователя		
Пароль		
Аутентификация	Отсутствует /Стандартная/Защищенная (PAP) (Chap)	

Структура меню

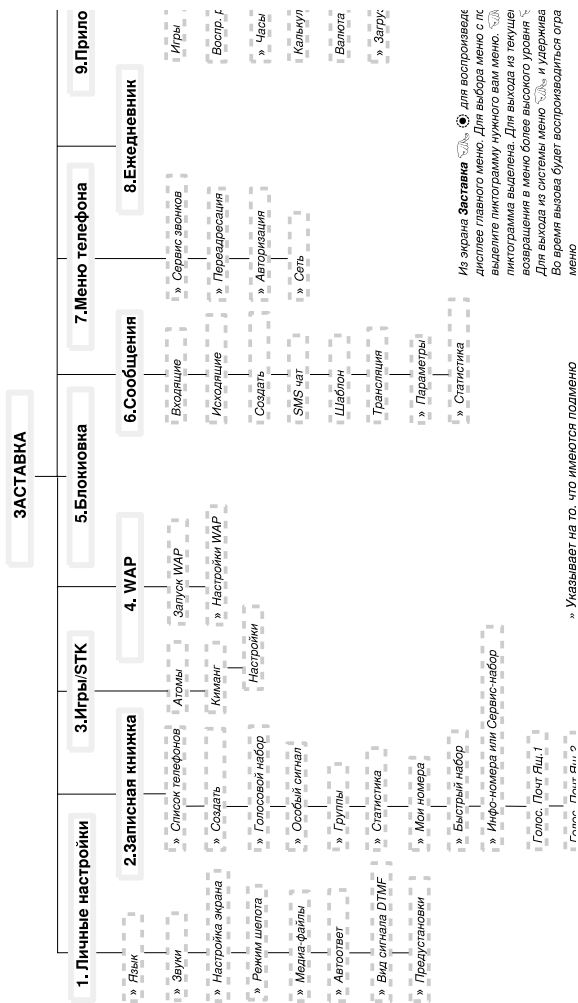

Лицензирование

In-Fusio

Для загрузки игровых файлов и игр с мобильных телефонов компания In-Fusio разработала специальное программное обеспечение под названием ExEn.



OpenWave

Компания является пионером в индустрии мобильной передачи данных, давая доход сектору мобильных коммуникаций в сфере телефонии и передачи цифровых данных.



Tegic (Язык T9)

T9® - это товарный знак компании Tegic Communications Inc. Метод ввода текста T9® защищен одним или несколькими из перечисленных ниже патентов : U.S. Pat. No. 5,818,437, 5,953,541, 5,187,480, 5,945,928, и 6,011,554; Canadian Pat. No. 1,331,057; United Kingdom Pat. No. 2238414B; Hong Kong Standard Pat. No. HK0940329; Republic of Singapore Pat. No. 51383; Euro.Pat. No. 0 842 463 (96927260.8) DE/DK, FI, FR, IT, NL, PT, ES, SE, GB; и другими заявками на выдачу патентов, поданными в разных странах мира.

CE0168



CP8 Patent

© Matsushita Mobile Communications Development of Europe Ltd. 2002
Представленная в данном документе информация может изменяться без предварительного уведомления. Ни одна из частей данного руководства не может быть скопирована или передана в любой форме и любым способом без разрешения компании Matsushita Mobile Communications Development of Europe Ltd.

Серийный номер телефона указан на его корпусе под батареей. Для удобства мы рекомендуем записать следующие данные:

Номер детали	
Серийный номер	
Торговая организация	
Дата покупки	

Сделано в Чешской республике
www.panasonicmobile.com



GD67DPK23B

Matsushita Communication Industrial
Czech s.r.o
Пардубице, Чешская республика