

Panasonic

Беспроводной телефон с автоответчиком

Модель № **KX-TC1245RUB**

Импульсный и тональный режимы набора номера

Инструкция по эксплуатации



ПОЖАЛУЙСТА, ПРОЧИТАЙТЕ ПЕРЕД ЭКСПЛУАТАЦИЕЙ И ХРАНЕНИЕМ.

Заряжайте аккумуляторы в течение приблизительно 10 часов перед использованием.

Подготовка к работе

Беспроводный телефон

Система автоответа

Полезная информация

Перед первоначальным включением

Благодарим Вас за покупку Вашего нового беспроводного телефона фирмы Panasonic.

Для вашего сведения

Серийный № _____ Дата покупки _____
(представлен на нижней панели аппарата)

Имя и адрес дилера _____

Принадлежности (входят в комплект поставки)

Сетевой адаптер (стр. 13)

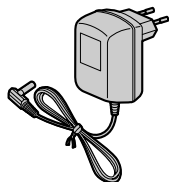

один

Телефонной шнур (стр. 13)

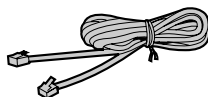

один

Аккумулятор (стр. 14)

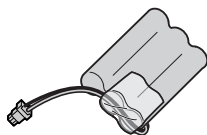

один

Крышка трубки (стр. 14)

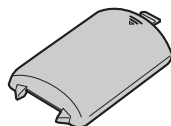

одна

Кронштейн для настенной установки (стр. 62)

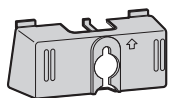

один

Для оптимальной эксплуатации

Зарядка аккумулятора

Аккумуляторная Ni-Cd батарея обеспечивает питание переносной трубки. Заряжайте аккумулятор в течение около **10 часов** перед использованием телефона (стр. 14).



Расположение базового блока

Вызовы передаются между базовым блоком и переносной трубкой с помощью радиоволн. Для достижения максимального расстояния и работы без помех рекомендуется устанавливать базовый блок:

На удалении от электрических установок, например, телевизоров и персональных компьютеров.

На **ВЫСОКОМ** месте в **ЦЕНТРЕ** комнаты, где нет препятствий таких как, например, стены.



Содержание

Подготовка к работе

Расположение органов управления	6
Индикаторы	9
Установка/настройка	13
Подключение	13
Установка аккумулятора в трубку	14
Зарядка аккумулятора	14
Настройка даты и времени	16
Выбор режима набора	18
Программируемые функции	19
Выбор уровня громкости звонка	20
Настройка контраста ЖК индикатора	22
Подготовка автоответчика к работе	23
Приветствующее сообщение	23
Подготовка сообщения для автоответчика	25
Выбор времени записи входящего сообщения	26
Выбор количества звонков	27

Беспроводный телефон

Направление вызовов	28
С переносного телефона	28
С базового блока (Цифровой дуплексный громкоговоритель)	30
Одновременный набор номера на клавиатуре	32
Ответ на вызовы	33
С переносного телефона	33
С базового блока (Цифровой дуплексный громкоговоритель)	33
Скоростной набор номера	34
Запись телефонных номеров в память	34
Набор номера, записанного в памяти	35
Использование телефонной книги	36
Сохранение имен и телефонов в телефонной книге	36
Выбор символов для ввода имён	38
Поиск записей в телефонной книге	40
Набор номера при помощи телефонной книги	41
Редактирование записи в телефонной книге	42
Удаление записи из телефонной книги	43

Интерком (внутренняя связь)	44
Перевод звонка при помощи Интеркома	45
Специальные функции	46
Автоматическая установка защитного кода	46
Для пользователей функции ожидания вызова	46
Порядок пользования кнопкой PAUSE (Для пользователей функций аналоговой линии УАТС/междугородной линии)	46
Временный режим тонального набора (Для пользователей телефона с дисковым набором или телефонной сети с импульсным набором)	46
Кнопка FLASH	47

Система автоответа

Работа автоответчика	48
Установка аппаратуры в режим работы автоответчика	48
Прослушивание сообщений	49
С переносной трубки	51
Удаление сообщений	52
Поисковый вызов	53
Запись номера пейджера в память	53
Установка аппаратуры в режим вызова пейджера	55
Режим дистанционного управления с телефона с кнопочным номеронабирателем	56
Установка кода удаленного доступа	57
Режим дистанционного управления с переносной трубки	60

Полезная информация

Настенная установка аппарата	62
Замена аккумулятора	64
Подключение другого телефона	65
Действия перед запросом о поддержке	66
Указания по мерам безопасности	71
Важные сведения	73

Подготовка к работе

Беспроводный телефон

Система автоответа

Полезная информация

Расположение органов управления

Базовый блок



Кнопка и индикатор **ANSWER ON** (стр. 48)



Кнопка **GREETING CHECK** (стр. 23)

Кнопка **GREETING REC** (Запись)
(стр. 23)

Кнопка **ERASE** (р. 24, 52)

Индикатор
RINGER (стр. 33)

Кнопка **STOP**
(стр. 23, 50)

Кнопка **VOLUME** , 
(стр. 23, 31, 49)

Кнопка **REPEAT/REW**
(Перемотка) (стр. 50)

Кнопка **SKIP/FF** (Быстрая перемотка
вперед) (стр. 50)

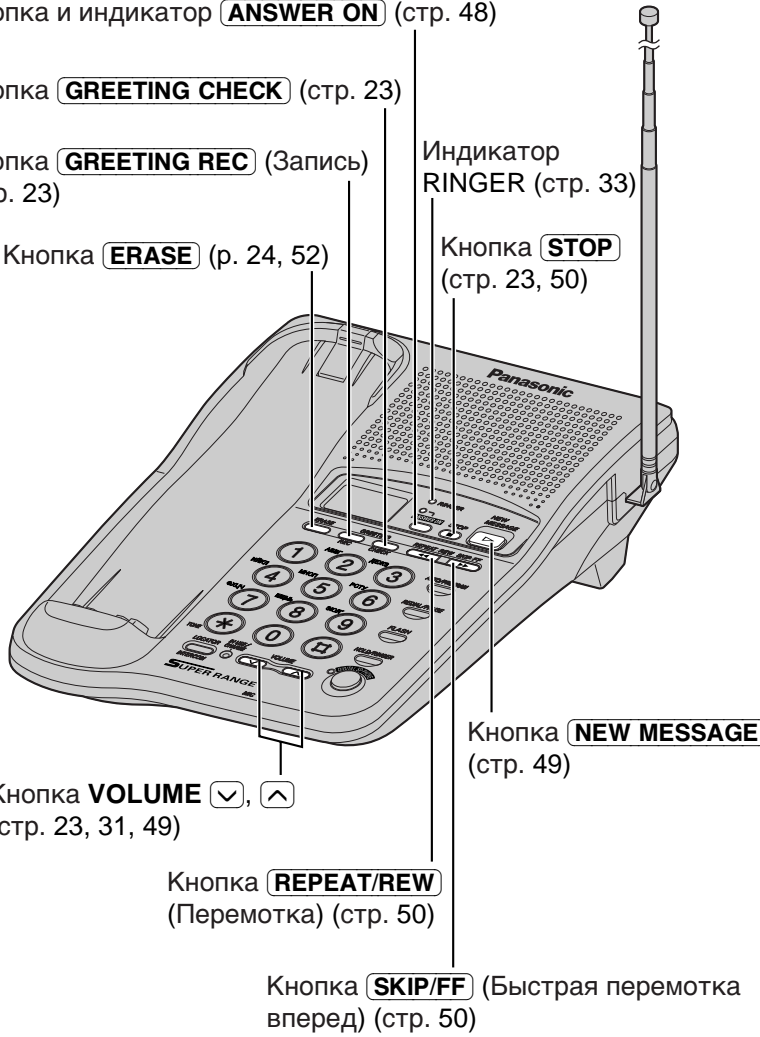

► Расположение органов управления

Переносная трубка

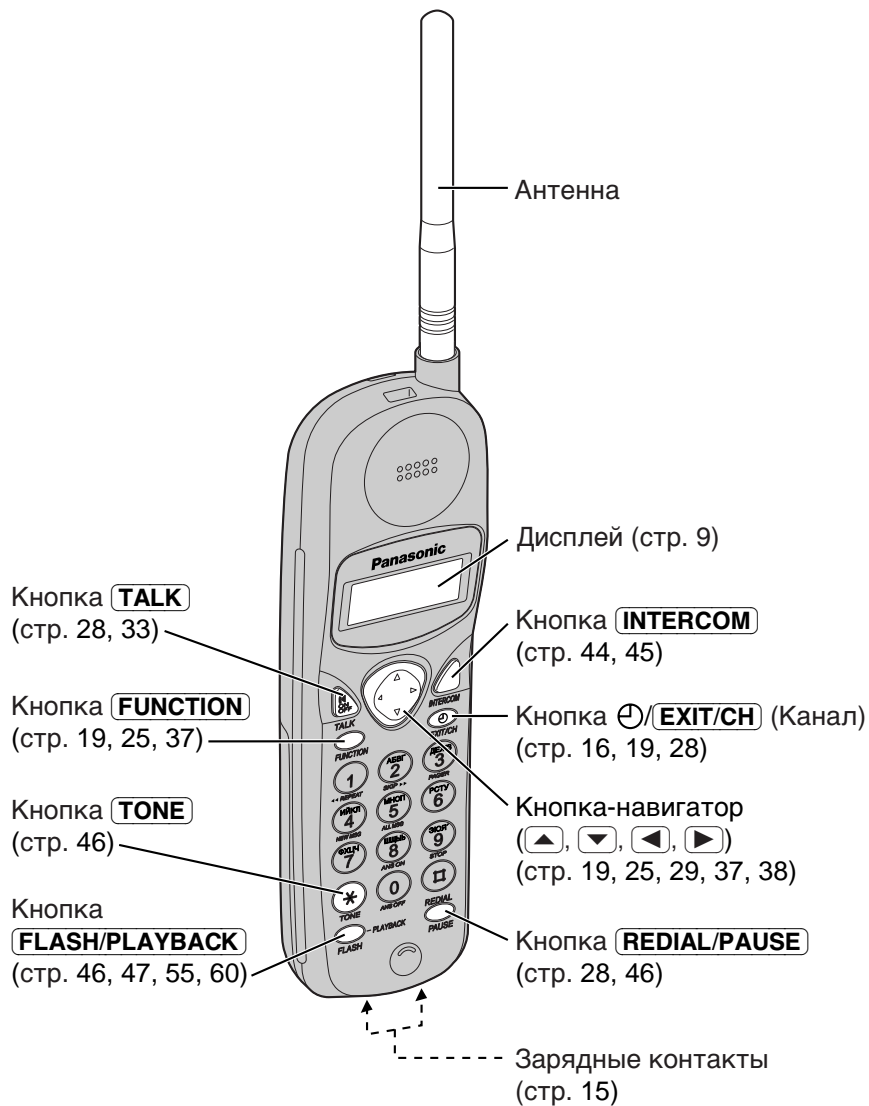

Индикаторы



Трубка и базовый блок могут выводить информацию на их индикаторы. Подсказки дисплея приведены ниже.

Подготовка к работе

Дисплей трубки

ЗАРЯДИТЕ АКК-Р
{ ■■■ }

Необходимо перезарядить аккумуляторы. Поместите трубку на базовый блок для зарядки аккумуляторов (стр. 15).

ЗВОНОК ВЫКЛЮЧЕН
{ ■■■ }

Когда звонок трубки выключен (стр. 20), “ЗВОНОК ВЫКЛЮЧЕН” будет мигать приметно 45 секунд, прежде чем дисплей вернётся в режим ожидания (стр. 15).

0:00 1.1
0000
▶=УСТАНОВ ВРЕМЯ

Требуется установка часов (стр. 16).

ГОВОРИТЕ
01-06-35 {■■■■}

Во время разговора по телефону дисплей показывает продолжительность звонка (в примере 1 час 6 минут 35 секунд). Также отображается уровень аккумуляторов (стр. 14).

НЕТ СВЯЗИ БАЗОЙ
УСТАН-ТЕ В БАЗУ
ПРОБУЙТЕ СНОВА

Трубка потеряла связь с базовым блоком. Положите трубку на базовый блок и повторите попытку.

➔ Индикаторы

АНДРЕЙ
1234567890
#=РУ/АНГ

Это имя из записной книжки телефона. Отображаются имя абонента и номер телефона сохранённые ранее.

НАЖ-ТЕ INTERCOM

Базовый блок вызывает трубку в режиме Интерком (стр. 44).

ИНТЕРКОМ
00-00-07 {■■■■}

Переносная трубка и базовый блок в режиме связи Интерком (внутренняя связь) (стр. 44).

УДЕРЖ ИНТЕРКОМ
00-01-12 {■■■■}

Внешний вызов переведён в режим удержания пользователем, находящимся в режиме интерком (внутренней связи). Для снятия линии с удержания нажмите **TALK** или **DIGITAL SP-PHONE** (стр. 45).

УДЕРЖАНИЕ
00-01-12 {■■■■}

Внешний вызов при помощи переносной трубки нажатием **HOLD/RINGER** был переведён на удержание. Для снятия вызова с удержания и продолжения разговора нажмите **TALK** или **DIGITAL SP-PHONE** (стр. 31).

ОШИБКА ВВОДА

FLASH/PLAYBACK или **INTERCOM** была нажата, когда использовался базовый блок.



СПРАВОЧНИК
НЕТ ЗАПИСЕЙ

При попытке входа в телефонную книжку аппарата, когда трубка снята с базового блока и телефонная книжка пуста.

СПРАВ-К ЗАПОЛН

При попытке сохранить новую запись или информацию из списка звонивших абонентов в телефонную книжку, память которой заполнена (стр. 37).

ОШИБКА СОХРАН

Во время программирования трубка потеряла связь с базовым блоком. Подойдите ближе к базовому блоку и повторите попытку.

УСТАНОВКИ
АВТООТВЕТЧИКА
{■■■■}

Телефон находится в режиме программирования автоответчика (стр. 25).

ДИСТАНЦ УПРАВЛ
{■■■■}

Трубка находится в режиме дистанционного управления автоответчиком (стр. 60).

Подготовка к работе

► Индикаторы

Дисплей базового блока

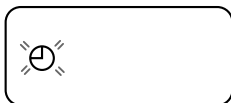

Требуется установка часов (стр. 16).

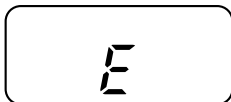

Ваше приветствующее сообщение не было правильно записано. Повторите его запись (стр. 23).



Аппарат установлен в режим программирования автоответчика.

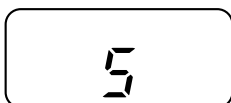

Уровень громкости громкоговорителя установлен в позицию "5".

Вы можете выбрать:

- Один из 9 уровней (0–8) при использовании системы автоответчика (стр. 23, 49).
- Один из 8 уровней (1–8) громкости во время использования спикерфона (стр. 31).

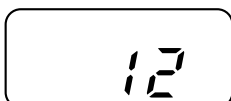

Записаны 12 сообщений.

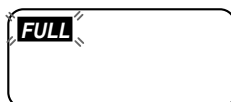

Память заполнена. Удалите некоторые или все сообщения (стр. 52).

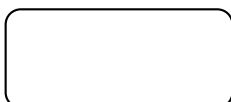

Продолжительность записи соответствует режиму "Только приветствие" (стр. 26). (Сообщения на дисплее отсутствуют.)



Звонок базового блока выключен (стр. 21).



Режим пейджерного вызова установлен в положение ON (ВКЛ) (стр. 55).

Установка/настройка

Подключение

Подготовка к работе

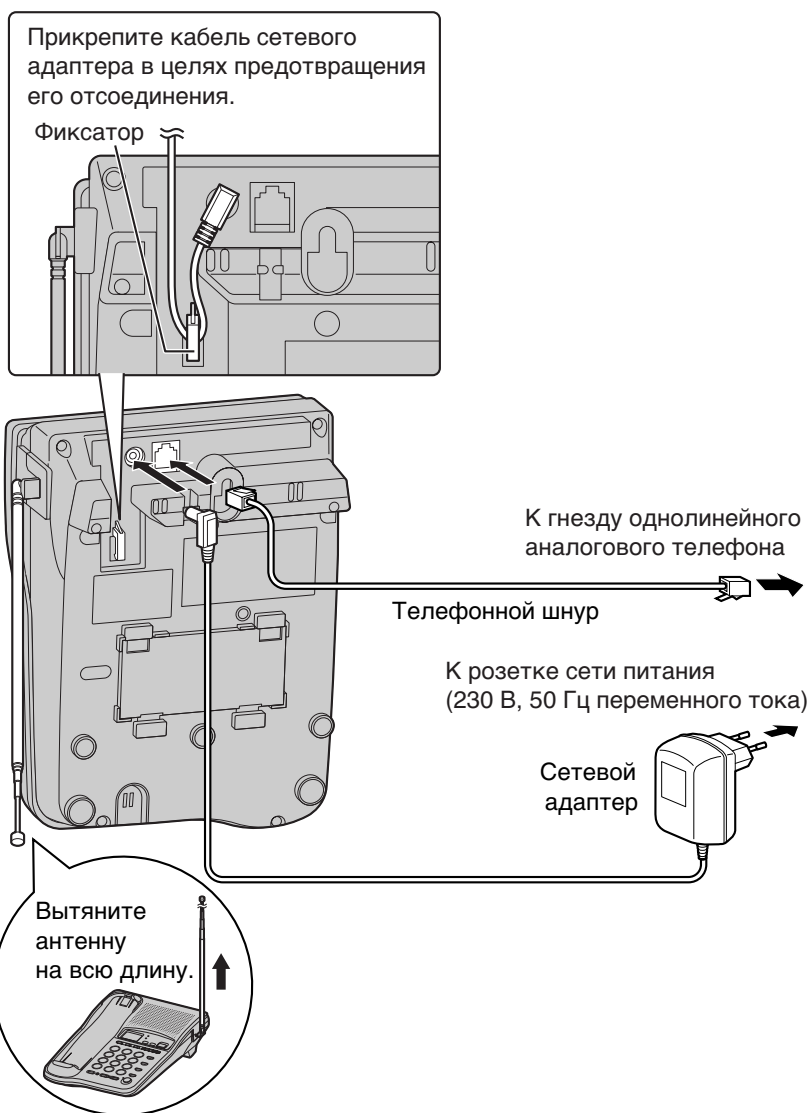

- ПРИМЕНЯТЬ ТОЛЬКО С СЕТЕВЫМ АДАПТЕРОМ PQLV14CE фирмы Panasonic.
- Сетевой адаптер должен оставаться подсоединенным во всех случаях. (В процессе работы адаптер нагревается – это нормально.)
- Процедура подсоединения стандартного телефона на эту же линию описана на странице 65.

► Установка/настройка

Установка аккумулятора в трубку

Установите аккумулятор и закройте крышку трубки, зафиксировав ее положение.

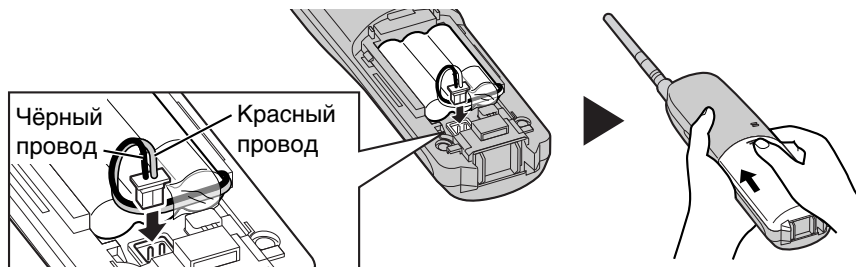

Зарядка аккумулятора

Положите переносную трубку на базовый блок и заряжайте аккумулятор в течение около **10 часов** перед использованием телефона.

- Загорится индикатор IN USE/CHARGE и прозвучит звуковой сигнал.



Уровень зарядки аккумулятора

Вы можете контролировать уровень зарядки аккумулятора, когда трубка находится на базовом блоке, во время её использования (ответ на вызов/звонок и т.д.), или после просмотра телефонной книги, программирования и т.д.

После пользования трубкой уровень зарядки аккумулятора будет отображаться ещё несколько секунд, после этого дисплей вернётся в режим ожидания (стр. 15).

Уровень заряда аккумуляторов следует трактовать как описано ниже.

Символ на дисплее	Уровень заряда аккумулятора
{ ■■■ }	Полностью заряжены
{ ■■ }	Средний уровень
{ ■ }	Низкий уровень
⚡ { ■ } ⚡ (мигает)	Необходимо зарядить.



Перезарядка

Произведите зарядку аккумулятора когда:

—на трубке появилась надпись “ЗАРЯДИТЕ АКК-Р”,

—“{ ■}” мигает на дисплее, или

—трубка издаёт прерывистые звуковые сигналы во время использования.

- Если Вы не начали зарядку аккумулятора более чем за 30 минут, дисплей будет продолжать индицировать “ЗАРЯДИТЕ АКК-Р” и/или “{ ■}” будет продолжать мигать.

Подготовка к работе

Параметры аккумулятора

После полной зарядки Вашего аккумулятора фирмы Panasonic (стр. 14):

Режим работы	Время работы
Эксплуатация (РАЗГОВОР)	До 8 часов
Перерыв в работе (Режим ожидания)	До 20 дней

- Время работы телефона без перезарядки аккумуляторов может сократиться в зависимости от условий эксплуатации: просмотра телефонной книги, температуры окружающей среды.
- Протирайте зарядные контакты переносной трубки и базового блока мягкой сухой тканью один раз в месяц. Чаще выполняйте эту процедуру, если аппарат подвергается воздействию жира, пыли или высокой влажности.** В противном случае аккумулятор может оказаться незаряженным.
- Если аккумулятор полностью заряжен, нет необходимости ставить трубку на базовый блок до появления надписи “ЗАРЯДИТЕ АКК-Р” или мигающего символа “{ ■}”. Это максимально продлит срок службы аккумуляторов.
- Аккумулятор не может быть заряжен в избыточной степени.

Режим ожидания (Когда трубка не на базовом блоке)

Трубка переходит в режим ожидания после окончания её использования (ответа на вызов/направления вызова, просмотра телефонной книги и т.д.). При этом дисплей трубки пуст, но трубка может принимать вызовы. Это продлевает срок работы аккумулятора без перезарядки.

► Установка/настройка

Настройка даты и времени

Убедитесь, что телефон находится в режиме ожидания.

1 Нажмите  / **EXIT/СН**.

- Если время было установлено ранее, на 3 строке дисплея будет надпись "УСТАНОВКА".

```
0:00  1.1
      0000
▶=УСТАНОВ ВРЕМЯ
```

2 Нажмите  (клавиша УСТАНОВ ВРЕМЯ).

- Вы также можете выбрать корректировку времени клавишей  (клавиша УСТАНОВКА).

```
00:00  01.01
ВВОД ГОДА 0000
▶=СЛЕДУЮЩИЙ
```

3 Введите год используя 4 значное число. (Например, для ввода 2001 года наберите "2001".)

```
00:00  01.01
ВВОД ГОДА 2001
▶=СЛЕДУЮЩИЙ
```

4 Нажмите  (клавиша СЛЕДУЮЩИЙ).

```
00:00  01.01
ВВЕДИТЕ ВРЕМЯ
▶=СЛЕДУЮЩИЙ
```

5 Введите текущее время (часы и минуты) используя 4 значное число. (Например, для установки 9:30, введите "0930".)

- Можно вводить числа от 0000 до 2359.

```
09:30  01.01
ВВЕДИТЕ ВРЕМЯ
▶=СЛЕДУЮЩИЙ
```

6 Нажмите  (клавиша СЛЕДУЮЩИЙ).

```
09:30  01.01
ВВОД ДЕНЬ МЕСЯЦ
▶=СОХРАНИТЬ
```



- 7** Введите дату, используя 4 значное число.
(Например, для ввода 27 декабря введите “2712”.)

09:30 27.12
ВВОД ДЕНЬ МЕСЯЦ
▶=СОХРАНИТЬ

- 8** Нажмите (клавиша СОХРАНИТЬ).
 •Прозвучит звуковой сигнал.
 •Запускаются часы.

09:30 27.12
2001

Подготовка к работе

- Вы можете вернуться к предыдущему дисплею нажатием , во время ввода времени и даты.
- Если во время ввода даты и времени прозвучат три звуковых сигнала, значит введено некорректное значение. Введите время и дату корректно.

Проверка времени и даты

Когда аппарат находится в режиме ожидания, Вы можете проверить текущее время и дату.

Нажмите **EXIT/CH**.

- Текущее время и дата отображаются в течение 30 секунд. Для возвращения в режим ожидания нажмите **EXIT/CH**.

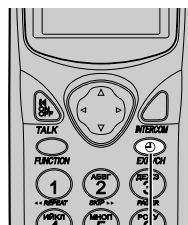

Кнопка **EXIT/CH**

После перебоя в питании на дисплее базового блока будет мигать “”. Установите время и дату снова. Если Вы используете трубку для направления вызовов/ответа на вызовы без настройки времени и даты, то на 1 шаге на 5 секунд загорится дисплей после надписи “ВЫКЛ. ”.

Речевое извещение даты и времени: При воспроизведении записи синтезированный голос сообщает дату и время записи каждого сообщения.

► Установка/настройка

Выбор режима набора

Вы можете программировать режим набора с помощью переносной трубки **вблизи базового блока**. Если Вы используете телефон с Кнопочным номеронабирателем, установите тональный режим "ТОН". Если Вы пользуетесь телефоном с дисковым набором номера или телефонная сеть работает только с импульсным набором номера, установите импульсный режим набора "ПУЛЬС". Заводская установка Вашего аппарата соответствует режиму "ПУЛЬС".

Убедитесь, что телефон находится в режиме ожидания.

- 1 Нажмите **FUNCTION**.

►СОХР СПРАВОЧ-К ГРОМК-ТЬ ЗВОНК
▼▲ ▶=ДА
- 2 Нажимайте ▼ или ▲ несколько раз до того как стрелка укажет на "ПРОГРАММА".

►ПРОГРАММА
▼▲ ▶=ДА
- 3 Нажмите ► (клавиша ДА).

►КОНТРАСТ ЖКД УСТ ДЛИТ ФЛЕШ
▼▲ ▶=ДА
- 4 Нажимайте ▼ или ▲ несколько раз до того как стрелка укажет на "УСТ РЕЖ НАБОРА".

►УСТ РЕЖ НАБОРА УСТ АВТООТВ-КА
▼▲ ▶=ДА
- 5 Нажмите ► (клавиша ДА).

РЕЖИМ НАБОРА : ПУЛЬС
▼▲ ▶=СОХРАНИТЬ
- 6 Нажимайте ▼ или ▲ для выбора "ТОН" или "ПУЛЬС".

РЕЖИМ НАБОРА : ТОН
▼▲ ▶=СОХРАНИТЬ
- 7 Нажмите ► (клавиша СОХРАНИТЬ).

РЕЖИМ НАБОРА : ТОН

 - Прозвучит звуковой сигнал.
 - Для возврата в режим ожидания нажмите **EXIT/CH**.

•Вы можете в любое время выйти из режима программирования нажатием **EXIT/CH**.

Программируемые функции

Подготовка к работе

Находясь с трубкой **вблизи базового блока**, Вы можете запрограммировать указанные ниже функции. Диаграммы отображают инструкции по программированию. За дополнительной информацией обращайтесь к соответствующим страницам. **Убедитесь, что телефон находится в режиме ожидания.**

Снимите трубку и нажмите **FUNCTION**.

<Меню функций>*



▶ СОХР СПРАВОЧ-К	Для сохранения в телефонной книги новой записи (стр. 37).
ГРОМК-ТЬ ЗВОНК	Для выбора громкости звонка (стр. 20).
ПРОГРАММА		

Нажмите .

<Меню функций>*

▶ КОНТРАСТ ЖКД	Для установки контраста ЖК индикатора трубки (стр. 22).
УСТ ДЛИТ ФЛЕШ	Для выбора времени сигнала Flash (стр. 47).
УСТ РЕЖ НАБОРА	Для выбора режима набора номера (стр. 18).
УСТ АВТООТВ-КА	Программирование функций автоответчика (стр. 25).

При программировании:

*Для выбора необходимой функции, нажимайте  или  несколько раз, пока стрелка не укажет на необходимую функцию. После этого нажмите  для перехода к следующему шагу.

- Вы можете выйти из режима программирования в любое время нажатием **EXIT/CH**.
- Если в течение 60 секунд Вы не нажали ни одной клавиши, телефон перейдёт в режим ожидания.

С базового блока

Вы можете установить громкость звонка базового блока в положения: HIGH (ВЫСОКИЙ), LOW (НИЗКИЙ) или OFF (ВЫКЛ). Если настройку установить в положение OFF (ВЫКЛ), базовый блок не будет звонить. Заводская настройка громкости—HIGH (ВЫСОКИЙ).

Убедитесь, что телефон находится в режиме ожидания. (Вы также можете выбрать громкость звонка во время приёма вызова.)

Для выбора позиции HIGH (ВЫСОКИЙ) или LOW (НИЗКИЙ), нажмите кнопку **HOLD/RINGER**.

- При каждом нажатии данной кнопки уровень громкости звонка изменяется и раздается звонок заданной громкости.

Для установки звонка в положение OFF (ВЫКЛ), нажмите и удерживайте в нажатом положении кнопку **HOLD/RINGER**, пока не услышите двух звуковых сигналов.

- На дисплее появится “**RINGER OFF**”.

Для установки звонка в положение ON (ВКЛ), нажмите кнопку **HOLD/RINGER**.

- Раздается звонок с уровнем громкости ВЫСОКИЙ.



► Программируемые функции

Настройка контраста ЖК индикатора

Вы можете запрограммировать уровень контраста ЖК индикатора (5 уровней). Чтобы сделать информацию на дисплее более чёткой, запрограммируйте максимальный уровень. Заводская настройка соответствует 3 уровню.

Убедитесь, что телефон находится в режиме ожидания.

1 Нажмите **FUNCTION**.

2 Нажимайте ▼ или ▲ несколько раз до того как стрелка укажет на "ПРОГРАММА".

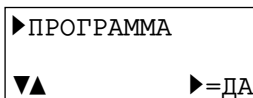

3 Нажмите ► (клавиша ДА).

4 Когда стрелка указывает на надпись "КОНТРАСТ ЖКД", нажмите ► (клавиша ДА).

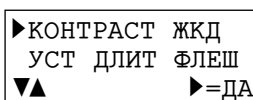

5 Нажимайте клавиши ▼ или ▲ для выбора желаемого уровня контрастности.

- При каждом нажатии ▼ или ▲, контраст дисплея будет меняться.



6 Нажмите ► (клавиша СОХРАНИТЬ).

- Прозвучит звуковой сигнал.
- Для возврата в режим ожидания нажмите **EXIT/CH**.

- Вы можете в любое время выйти из режима программирования нажатием **EXIT/CH**.

Подготовка автоответчика к работе ➔

Приветствующее сообщение

Вы имеет возможность записать персональное приветствующее сообщение **продолжительностью до 2 минут**. Если приветствующее сообщение не записано, то при получении вызова может быть воспроизведено одно из двух предварительно записанных приветствующих сообщений (стр. 24).

Все сообщения (приветствующие, входящие и т.д.) записываются в цифровую память (стр. 24). **Общее время записи составляет около 15 минут.**

Мы рекомендуем Вам записать краткое приветствующее сообщение (см. пример на следующей странице), чтобы оставить достаточный объем памяти для записи новых сообщений.

Подготовка к работе

Запись приветствующего сообщения

1 Нажмите кнопку **GREETING REC** для запуска режима записи.

- Звучит сообщение “Повторно нажмите кнопку, чтобы сделать запись сообщения”.

2 В течение 5 секунд еще раз нажмите кнопку **GREETING REC** для записи Вашего приветствия.

- Звучит продолжительный звуковой сигнал.

3 После продолжительного звукового сигнала четко произнесите свое сообщение, находясь на расстоянии 20 см от микрофона (**MIC**).

- На дисплее базового блока отображается продолжительность записи.
- Если запись продолжается более 2 минут, блок автоматически прекращает процедуру записи.

4 После завершения процедуры нажмите кнопку **STOP**.

- Для проверки записанного приветствия нажмите кнопку **GREETING CHECK**.
- Для изменения сообщения повторите процедуру с пункта 1.

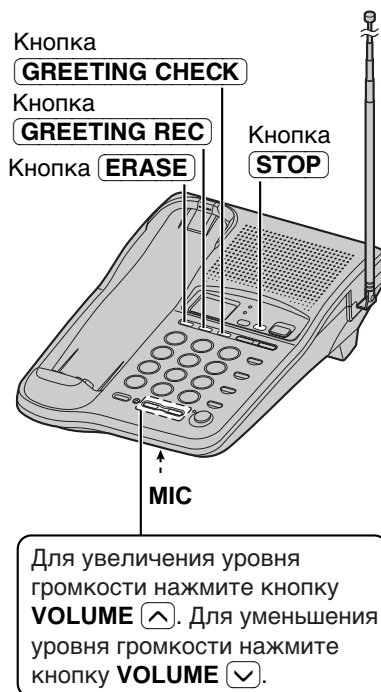

► Подготовка автоответчика к работе

Пример приветствующего сообщения

“Здравствуйте, это (Ваше имя и/или номер телефона). К сожалению, я не могу ответить на Ваш вызов. Пожалуйста, оставьте сообщение после звукового сигнала. Спасибо.”

Удаление записанного приветствующего сообщения

Нажмите кнопки **GREETING CHECK** → **ERASE** в момент воспроизведения сообщения.

- Система отвечает на вызов предварительно записанным приветствующим сообщением.

Предварительно записанное приветствующее сообщение

Если Вы не записали приветствующее сообщение (стр. 23), то при получении вызова воспроизводится одно из двух сообщений в зависимости от времени записи вызывающего абонента (стр. 26).

Для проверки предварительно записанного приветствующего сообщения нажмите кнопку **GREETING CHECK**.

- Предварительно записанное приветствующее сообщение воспроизводится в следующих случаях:
 - Когда время записи установлено равным “1 минута” или “3 минуты”:
“Здравствуйте, с Вами говорит автоответчик. Оставьте, пожалуйста, Ваше имя и номер телефона после звукового сигнала. Мы Вам перезвоним.”
 - Когда время записи установлено равным “Только для приветствия”:
“Здравствуйте, с Вами говорит автоответчик. Перезвоните нам, пожалуйста. Спасибо за звонок.”

Сохранение сообщений во флэш-памяти



Сообщения хранятся бесконечно долго на интегральной схеме “флэш-памяти” и не подвержены неблагоприятному воздействию вследствие сбоев энергоснабжения. Все сообщения сохраняются до тех пор, пока не будут удалены Вами.



Подготовка сообщения для автоответчика

Вы можете программировать перечисленные ниже функции с помощью переносной трубки, **расположенной вблизи базового блока**. Подробное описание процедур представлено на перечисленных ниже страницах.

Убедитесь, что телефон находится в режиме ожидания.

Снимите трубку и нажмите **FUNCTION**.

Нажимайте  или  для выбора "ПРОГРАММА", и нажмите  (клавиша ДА).

Нажимайте  или  для выбора "УСТ. АВТООТВ-КА", и нажмите  (клавиша ДА).

• На дисплее трубки появится "УСТАНОВКИ АВТООТВЕТЧИКА".

Для установки **удаленного кода доступа** нажмите кнопку **1**. (страница 57)

Для выбора **количества звонков** нажмите кнопку **2**. (страница 27)

Для выбора **времени записи вызывающего абонента** нажмите кнопку **5**. (страница 26)

Для записи **номера пейджера** нажмите кнопку **#**. (страница 53, 54)

• Дисплей базового блока отображает числа или символы относящиеся к регулировкам или установкам.

Нажмите .

- Вы можете выйти из режима программирования в любое время нажатием **EXIT/CH**.
- Если в течение 60 секунд Вы не нажали ни одной клавиши, телефон перейдет в режим ожидания.
- Если во время программирования звучит 6 звуковых сигналов, то была нажата неправильно выбранная кнопка. Нажмите требуемую кнопку.

► Подготовка автоответчика к работе

Выбор времени записи входящего сообщения

Вы можете выбрать следующие значения времени записи сообщения вызывающего абонента: “1 минута”, “3 минуты” или “Только приветствие”. Заводская установка Вашего телефона соответствует значению “3 минуты”.

1 Нажмите **FUNCTION**.

►СОХР СПРАВОЧ-К
ГРОМК-ТЬ ЗВОНК
▼▲ ▶=ДА

2 Нажимайте ▼ или ▲ несколько раз до того как стрелка укажет на “ПРОГРАММА”.

►ПРОГРАММА
▼▲ ▶=ДА

3 Нажмите ► (клавиша ДА).

►КОНТРАСТ ЖКД
УСТ ДЛИТ ФЛЕШ
▼▲ ▶=ДА

4 Нажимайте ▼ или ▲ несколько раз до того как стрелка укажет на “УСТ АВТООТВ-КА”.

УСТ РЕЖ НАБОРА
►УСТ АВТООТВ-КА
▼▲ ▶=ДА

5 Нажмите ► (клавиша ДА).

- На дисплее базового блока выводится сообщение “P”.

УСТАНОВКИ
АВТООТВЕТЧИКА
{■■■■}

6 Нажмите **5**.

- На дисплее базового блока отображается текущая настройка.
 - 1: 1 минута
 - 2: 3 минуты
 - 3: Только приветствие

7 Нажмите кнопку **1**, **2** или **3** для выбора значения времени записи.

- Настройка отображается на дисплее базового блока.

8 Нажмите ►.

- Прозвучит звуковой сигнал.
- Для возврата в режим ожидания нажмите **EXIT/CH**.

Если Вы выбрали значение “Только приветствие”, телефонный аппарат будет отвечать на вызов приветствующим сообщением, после чего связь прекращается. Аппарат не записывает никаких входящих сообщений.

Выбор количества звонков

Вы можете выбрать количество телефонных звонков до того, как система автоответчика отвечает на вызов: от “2” до “7” или “АUTO” (Для режима экономии оплаты междугородного вызова*). Заводская установка Вашего телефона соответствует “АUTO”.

1 Нажмите **FUNCTION**.

▷СОХР СПРАВОЧ-К
ГРОМК-ТЬ ЗВОНК
▼▲ ▶=ДА

2 Нажимайте ▼ или ▲ несколько раз до того как стрелка укажет на “ПРОГРАММА”.

▷ПРОГРАММА
▼▲ ▶=ДА

3 Нажмите ▶ (клавиша ДА).

▷КОНТРАСТ ЖКД
УСТ ДЛИТ ФЛЕШ
▼▲ ▶=ДА

4 Нажимайте ▼ или ▲ несколько раз до того как стрелка укажет на “УСТ АВТООТВ-КА”.

УСТ РЕЖ НАБОРА
▷УСТ АВТООТВ-КА
▼▲ ▶=ДА

5 Нажмите ▶ (клавиша ДА).

- На дисплее базового блока выводится сообщение “P”.

УСТАНОВКИ
АВТООТВЕТЧИКА
{■■■■}

6 Нажмите **2**.

- На дисплее базового блока отображается текущая настройка.
 - 0: Выбирает установку “АUTO”. На базовом блоке отображается символ “А”.
 - 2–7: Автоответчик включается после установленного количества звонков.

7 Нажмите кнопку **0** или от **2** до **7** для установки количества звонков.

- Настройка отображается на дисплее базового блока.

8 Нажмите ▶.

- Прозвучит звуковой сигнал.
- Для возврата в режим ожидания нажмите **EXIT/CH**.

*Режим экономии оплаты междугородного вызова (При выборе установки “АUTO”)

Когда Вы направляете вызов на данный телефон с телефона с кнопочным номеронабирателем:

Если автоответчик включается на 2-ом звонке, то имеет место не менее одного нового сообщения.

Если автоответчик включается на 4-ом звонке, то новых сообщений нет.

Повесьте трубку при прослушивании 3-го звонка. Это позволит Вам сэкономить деньги при оплате данного вызова по междугородному тарифу.

Направление вызовов

С переносного телефона

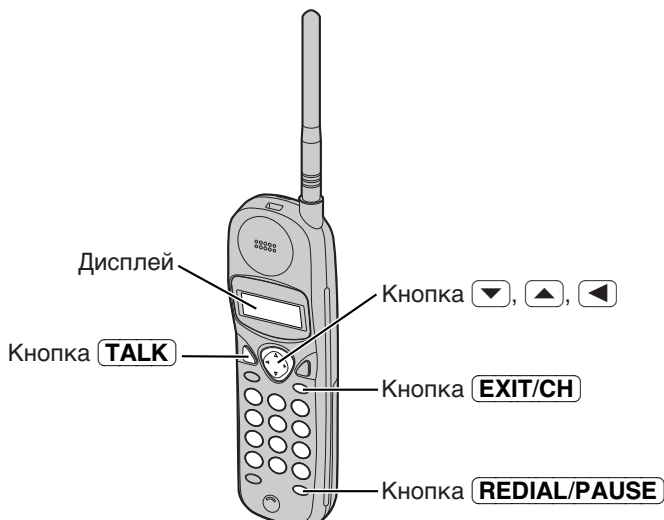

1 Нажмите **TALK**.

ГОВОРИТЕ

2 Наберите номер телефона.

- На дисплее будет также отображаться уровень заряда аккумуляторов.
- Через несколько секунд дисплей перейдет в режим индикации продолжительности разговора и уровня заряда аккумуляторов.

ГОВОРИТЕ
1112222

ГОВОРИТЕ
00-00-00 [■■■■]

3 Для завершения разговора кнопку **TALK** или положите переносную трубку на базовый блок.

ВЫКЛ.
00-01-08 [■■■■]

- Если трубка потеряла связь с базовым блоком, прозвучат 3 звуковых сигнала на дисплее появится надпись "НЕТ СВЯЗИ БАЗОЙ УСТАН-ТЕ В БАЗУ ПРОБУЙТЕ СНОВА".

Если в процессе разговора прослушиваются помехи

Нажмите кнопку **EXIT/CH** для выбора более чистого канала или переместитесь ближе к базовому блоку.

Перенабор последнего набранного на трубке номера

Нажмите **TALK** и нажмите **REDIAL/PAUSE**.



Набор после подтверждения введённого номера

- 1 Наберите номер телефона.
 - Если Вы ошиблись при вводе номера, нажмите , и начните ввод сначала.
- 2 Нажмите **TALK**.
 - Через несколько секунд дисплей перейдёт в режим индикации продолжительности разговора и уровня заряда аккумуляторов.
- 3 Для завершения разговора кнопку **TALK** или положите переносную трубку на базовый блок.

3334444

ГОВОРИТЕ
3334444

ГОВОРИТЕ
00-00-00 [■■■■]

ВЫКЛ.
00-01-08 [■■■■]

Беспроводный телефон

Повторный набор номера после подтверждения последнего набранного номера

Нажмите **REDIAL/PAUSE** и нажмите **TALK**.

Регулировка громкости приёмника трубки во время разговора

Для увеличения уровня громкости, нажимайте .

Для уменьшения уровня громкости, нажимайте .

- При каждом нажатии или уровень громкости будет меняться.
- Дисплей вернётся в режим индикации длительности звонка.

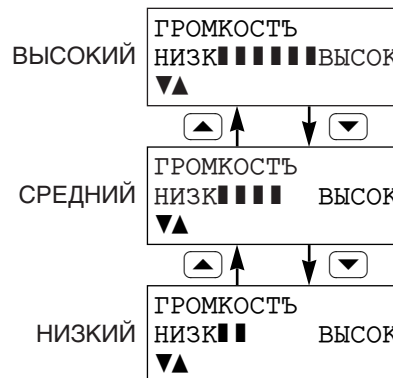

► Направление вызовов

С базового блока (Цифровой дуплексный громкоговоритель)

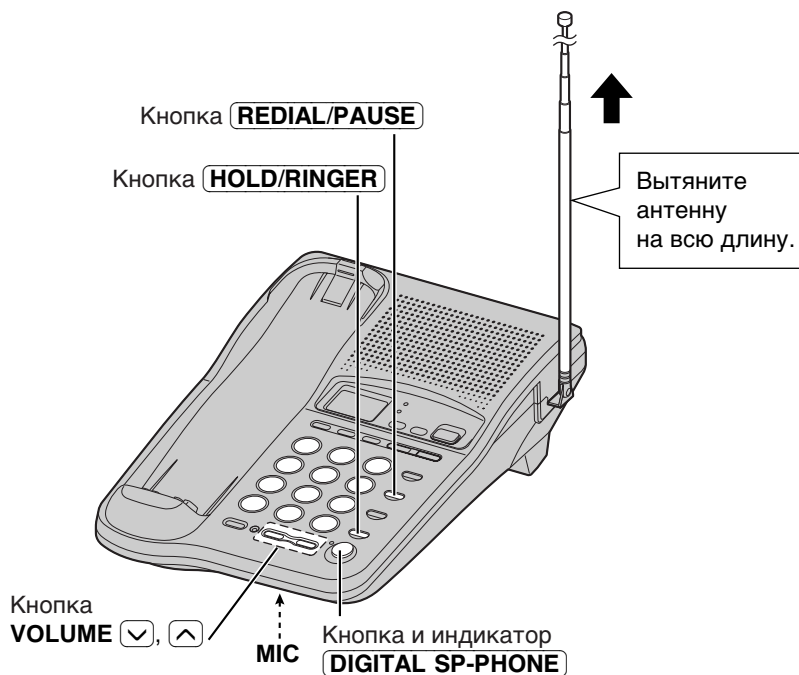



- 1 Нажмите **DIGITAL SP-PHONE**.
 - Индикатор DIGITAL SP-PHONE горит.
- 2 Наберите номер телефона.
- 3 При ответе противоположной стороны, говорите в микрофон (MIC).
- 4 Для завершения разговора нажмите **DIGITAL SP-PHONE**.
 - Индикатор гаснет.

- Переключение на трубку во время разговора по спикерфону базового блока:
 - Если трубка снята с базового блока, нажмите **TALK**.
 - Если переносная трубка лежит на базовом блоке, просто поднимите ее.
- Во время звонка при разговоре через трубку, разговор может быть переведён на спикерфон нажатием **DIGITAL SP-PHONE**.





Hands-Free (свободные руки) цифровой дуплексный спикерфон

Для достижения наилучшего качества, учтите следующее:

- Говорите в тихой комнате последовательно с Вашим собеседником.
- Если Ваш абонент плохо Вас слышит, нажмите **VOLUME**  для уменьшения уровня громкости спикерфона.
- Если голос Вашего собеседника прерывается, нажмите **VOLUME**  для уменьшения громкости спикерфона.

Для регулировки уровня громкости динамика (8 уровней) во время разговора

Для увеличения уровня громкости, нажимайте **VOLUME** .
Для уменьшения уровня громкости, нажимайте **VOLUME** .

Повторный набор последнего набранного на базовом блоке номера

Нажмите **DIGITAL SP-PHONE** и нажмите **REDIAL/PAUSE**.

Перевод звонка на удержание

Нажмите **HOLD/RINGER**.

- Индикатор DIGITAL SP-PHONE мигает.
- Во время звонка с помощью трубки вы можете перевести звонок на удержание нажатием **HOLD/RINGER** на базовом блоке.

Снятие звонка с режима удержания

С базового блока нажмите **DIGITAL SP-PHONE**.

С трубки, нажмите **TALK** или снимите трубку с базового блока.

- Если к этой же телефонной линии подключен ещё один телефон (стр. 65), Вы можете также снять звонок с режима удержания снятием его трубки.

► Направление вызовов

Одновременный набор номера на клавиатуре

Вы можете использовать базовый блок как обычный телефон. После нажатия **TALK** для направления вызова с трубки вблизи базового блока, Вы можете набирать номер, используя клавиатуру базового блока.

- 1 Переносная трубка:
Нажмите **TALK**.
- 2 Базовый блок:
Набирайте телефонный номер, после того как услышите гудок в трубке.
 - Когда противоположная сторона ответит, начинайте разговор, используя трубку.
- 3 Для разъединения линии нажмите кнопку **TALK** или положите переносную трубку на базовый блок.



Одновременный набор номера возможен только после нажатия **TALK**.

Полезная информация

Вы можете вводить номера, используя клавиатуру базового блока во время звонка по трубке. Например, для доступа к службе автоответчика, электронным банковским сервисам и т.д.

1. Переносная трубка:
Нажмите **TALK**.
2. Переносная трубка:
Наберите номер телефона.
 - Вы можете осуществить набор также и с клавиатуры базового блока.
3. Базовый блок:
Введите требуемые цифры во время прослушивания предварительно записанных инструкций.
4. Переносная трубка:
Для завершения разговора кнопку **TALK** или положите переносную трубку на базовый блок.

Ответ на вызовы

Во время приема вызова телефон звонит и быстро мигает индикатор RINGER.

С переносного телефона

Если переносная трубка лежит на базовом блоке, нажмите кнопку **TALK**.

- Вы можете также ответить на вызов посредством нажатия любой кнопки набора номера от **0** до **9**, ***** или **#** (режим “Разговор с любой кнопки”).



ИЛИ

Если переносная трубка лежит на базовом блоке, просто поднимите ее.



Беспроводный телефон

Подсветка кнопок переносной трубки

Кнопки клавиатуры переносной трубки подсвечиваются, когда Вы нажимаете любую кнопку или снимаете переносную трубку с базового блока, и мигают при поступлении вызова. Подсветка погаснет через несколько секунд после нажатия клавиши, снятия трубки, ответа на звонок, прекращения разговора, выхода из режима программирования и окончания сеанса внутренней связи интерком.

Подсветка ЖК индикатора

Подсветка индикатора трубки будет осуществляться в течение нескольких секунд после нажатия клавиши, снятия трубки, ответа на звонок, прекращения разговора, выхода из режима программирования и окончания сеанса внутренней связи интерком.

С базового блока

(Цифровой дуплексный громкоговоритель)

- 1 Нажмите **DIGITAL SP-PHONE**.
- 2 Говорите в микрофон (**MIC**).
- 3 Для завершения разговора кнопку **DIGITAL SP-PHONE**.



Скоростной набор номера

Запись телефонных номеров в память

Вы можете сохранить до 10 телефонных номеров на базовом блоке. Кнопки набора номера (от **0** до **9**) используются в качестве ячеек памяти.

Убедитесь, что телефон находится в режиме ожидания.

1 Нажмите **AUTO/PROGRAM**.

- Индикатор IN USE/CHARGE мигает.

2 Введите номер телефона длиной до 22 знаков.

- При вводе неправильно выбранного знака нажмите кнопку **AUTO/PROGRAM** дважды для прерывания процедуры записи и повторите процедуру с пункта 1.

3 Нажмите **AUTO/PROGRAM**.

4 Нажмите кнопку с номером ячейки памяти (от **0** до **9**).

- Прозвучит звуковой сигнал.
- Для записи других номеров повторите пункты 1–4.



- Если при наборе номера требуется пауза, нажмите в необходимых позициях кнопку **REDIAL/PAUSE**. Нажатие кнопки **REDIAL/PAUSE** воспринимается в качестве одного знака (стр. 46).

Удаление записанного номера

Нажмите кнопку **AUTO/PROGRAM** дважды ➔ номер ячейки памяти (от **0** до **9**) для удаления номера телефона.

Набор номера, записанного в памяти

1 Нажмите **DIGITAL SP-PHONE**.

2 Нажмите **AUTO/PROGRAM**.

3 Нажмите номер ячейки памяти (от **0** до **9**).

- Осуществляется набор номера, записанного в памяти.



Беспроводный телефон

- Сохраненные номера могут быть набраны только на базовом блоке.
- Если Вы пользуетесь телефоном с дисковым набором номера или телефонная сеть работает только с импульсным набором номера, любые доступные номера, записанные в памяти, после нажатия кнопки **ТОНЕ** не набираются.

Использование телефонной книги

В телефонной книге аппарата при помощи трубки можно сохранить до 30 имен и телефонных номеров. Все записи телефонной книги автоматически сортируются в алфавитном (русский алфавит) порядке. Используя телефонную книгу аппарата Вы можете позвонить абоненту, просто выбрав его имя.

Сохранение имен и телефонов в телефонной книге

Убедитесь, что телефон находится в режиме ожидания.

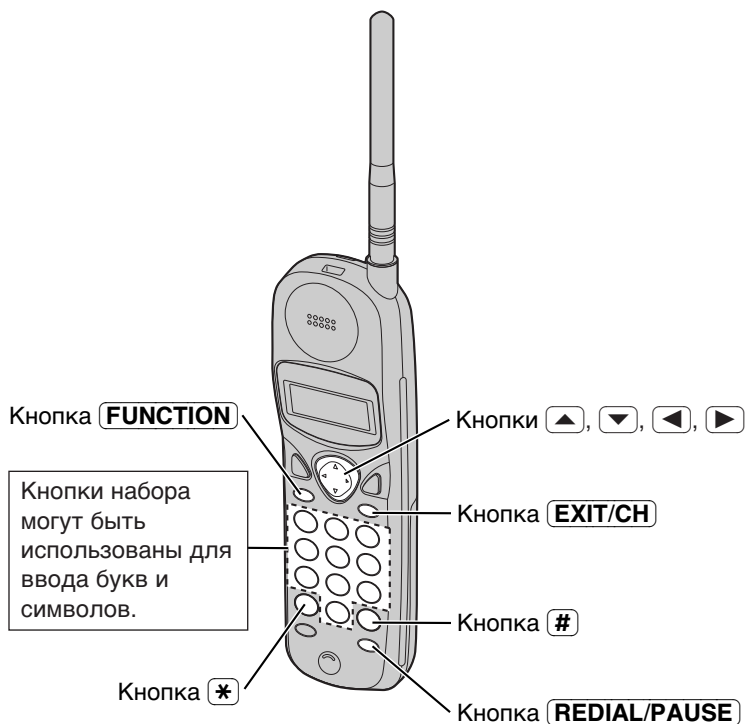



1 Нажмите **FUNCTION**.

▷СОХР СПРАВОЧ-К
ГРОМК-ТЬ ЗВОНК
▼▲ ▶=ДА

2 Когда стрелка указывает на надпись “СОХР СПРАВОЧ-К”, нажмите (клавиша ДА).

СПРАВОЧ-К=
20 ЗАПИСЕЙ

- Дисплей показывает количество сохраненных в памяти номеров.

3 Введите имя длиной до 15 символов, используя клавиши набора номера (стр. 38).

ВВЕДИТЕ ИМЯ
■
#=РУ/АНГ ▼=СЛЕД

- Чтобы изменить язык на Английский, нажмите **#**. Для возврата к Русскому языку нажмите **#** ещё раз.
- Для перемещения курсора нажимайте или .
- Если имя не нужно, нажмите (клавиша СЛЕД) и перейдите к 5 шагу.

ВВЕДИТЕ ИМЯ
ЖЕНЯ
*=УДАЛ ▼=СЛЕД

4 Нажмите (клавиша СЛЕД).

ВВЕДИТЕ ТЕЛ НОМ

5 Введите номер телефона длиной до 22 знаков.

0987654321■
▶=СОХРАНИТЬ

- Если вы ошиблись в наборе, нажмите . Цифры удаляются справа налево.

6 Нажмите (клавиша СОХРАНИТЬ).

ЖЕНЯ
0987654321

- Прозвучит звуковой сигнал.
- Для сохранения еще одного абонента повторите процедуру со 2го шага.
- Для возврата в режим ожидания нажмите **EXIT/CH**.

- Если в наборе используется пауза, то **REDIAL/PAUSE** может быть сохранена на 5м шаге. Пауза считается за один символ (стр. 46).
- Вы можете в любое время выйти из режима программирования нажатием **EXIT/CH**.
- Если на дисплее на втором шаге горит “СПРАВ-К ЗАПОЛН”—память переполнена, дисплей перейдет в режим ожидания. Для удаления прочих абонентов из телефонной книги см. стр. 43.
- Если сохранено более 30 абонентов, также появится “СПРАВ-К ЗАПОЛН”—память заполнена.

Беспроводный телефон

► Использование телефонной книги

Выбор символов для ввода имён

Кнопки набора номера трубки могут быть использованы для ввода букв и символов.

На клавишах набора номера напечатаны Русские буквы.

Нажатие каждой кнопки позволяет выбрать символы, как показано ниже.



Смена режима набора символов

Вы можете выбрать Русский или Английский алфавит нажатием **#** во время ввода имени.

•Каждый раз при нажатии **#** алфавит будет меняться.

Клавиша	Русский	Английский
1	# & ' () * , - . / 1	# & ' () * , - . / 1
2	А В В Г 2	А В С а b c 2
3	Д Е Ж З 3	Д Е F d e f 3
4	И Й К Л 4	G H I g h i 4
5	М Н О П 5	J K L j k l 5
6	Р С Т У 6	M N O m n o 6
7	Ф Х Ц Ч 7	P Q R S p q r s 7
8	Ш Щ Ъ Ь 8	T U V t u v 8
9	Э Ю Я ' 9	W X Y Z w x y z 9
0	Ï € Г ÿ 0 Пробел	0 Пробел
◀	Передвижение курсора налево	
▶	Передвижение курсора направо (Для ввода другого символа используя прежнюю клавишу передвиньте курсор на следующую позицию.)	
#	Смена алфавита (Русский или Английский)	

•Для смены букв написанных на клавише набора номера нажимайте клавишу несколько раз. При каждом нажатии на клавишу отображаемый символ будет меняться слева направо в порядке указанном в таблице.



Если при вводе имени Вы сделали ошибку

Используйте ◀ или ▶ для подвода курсора к неправильному символу, нажмите * чтобы удалить неверный символ, и введите правильный символ. При каждом нажатии * удаляется символ справа.

Пример для ввода “ЖЕНЯ”:

1 Нажмите **FUNCTION**.

▶СОХР СПРАВОЧ-К
ГРОМК-ТЬ ЗВОНК
▼▲ ▶=ДА

2 Когда стрелка указывает на надпись “СОХР СПРАВОЧ-К”, нажмите ▶ (клавиша ДА).

СПРАВОЧ-К=
20 ЗАПИСЕЙ

ВВЕДИТЕ ИМЯ
■
#=РУ/АНГ ▼=СЛЕД

3 Нажмите **3** три раза, затем нажмите ▶ для перемещения курсора вправо.

Ж

4 Нажмите **3** дважды.

ЖЕ

5 Нажмите **5** дважды.

ЖЕН

6 Нажмите **9** три раза.

ВВЕДИТЕ ИМЯ
ЖЕНЯ
*=УДАЛ ▼=СЛЕД

7 После окончания ввода нажмите ▼ (клавиша СЛЕД).



ВВЕДИТЕ ТЕЛ НОМ

- Ввод телефонного номера и продолжение процедуры сохранения описаны на стр. 37 с 5 шага.

► Использование телефонной книги

Поиск записей в телефонной книге

Вы можете просмотреть телефонную книгу с помощью трубки.
Убедитесь, что телефон находится в режиме ожидания.



1 Нажмите  или  для входа в телефонную книгу.

- Высветится первая запись.

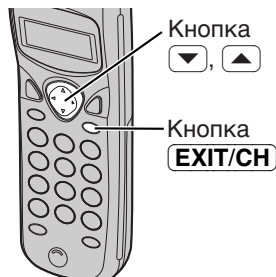
АНДРЕЙ
1234567890
#=РУ/АНГ



2 Нажимайте  или , пока не появится требуемая запись.

- Все записи телефонной книги сохраняются в порядке, показанном справа.
- При просмотре русскоязычной записи, можно перейти к первой англоязычной нажатием . Для возврата к русскоязычной записи нажмите  снова.

Поиск имени по начальной букве

① При помощи кнопок набора номера выберите букву, с которой начинается требуемое имя и нажимайте на необходимую кнопку до тех пор, пока не высветится любое имя, начинающееся с той же буквы. (см. таблицу значений кнопок на стр. 41).

Пример. Чтобы найти имя "ЛЕНА", нажмите  до тех пор, пока не высветится первая запись, начинающаяся с "Л".

② Нажимайте  до тех пор, пока не высветится необходимое имя.

- Для выхода из телефонной книги нажмите **EXIT/CH**.
- Если после первого шага высвечивается "СПРАВОЧНИК НЕТ ЗАПИСЕЙ", телефонная книга пуста.





Таблица значений кнопок

Клавиша	Русский	Английский
①	Другие символы, 1	Другие символы, 1
②	А, Б, В, Г, 2	А, В, С, 2
③	Д, Е, Ж, З, 3	Д, Е, F, 3
④	И, Й, К, Л, 4	Г, Н, I, 4
⑤	М, Н, О, П, 5	J, К, L, 5
⑥	Р, С, Т, У, 6	М, N, O, 6
⑦	Ф, Х, Ц, Ч, 7	Р, Q, R, S, 7
⑧	Ш, Щ, Ы, Ь, 8	Т, U, V, 8
⑨	Э, Ю, Я, ', 9	W, X, Y, Z, 9
⑩	Ï, Ё, Г, Ы, 0	0
#	Смена алфавита (Русский или Английский)	

Беспроводный телефон

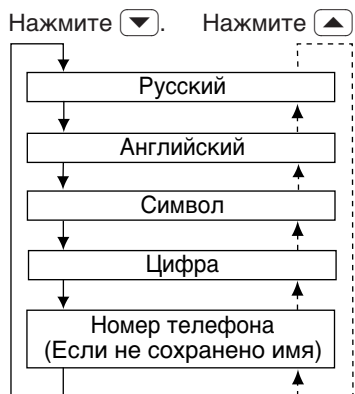
Набор номера при помощи телефонной книги

Убедитесь, что телефон находится в режиме ожидания.

- Для поиска записи, содержащей требуемый телефонный номер нажимайте или .
 - Для поиска записи по первой букве см. стр. 40.
 - Для выхода из телефонной книги нажмите **EXIT/CH**.

ЛЕНА
4567890
#=РУ/АНГ

- Нажмите **TALK**.
 - Номер будет набран автоматически.

ГОВОРИТЕ
4567890



- Для разъединения линии нажмите кнопку **TALK** или положите переносную трубку на базовый блок.

- Сохраненные номера могут быть набраны только с трубки.

► Использование телефонной книги

Редактирование записи в телефонной книге

Убедитесь, что телефон находится в режиме ожидания.

- 1** Для поиска записи, которую вы хотите изменить, нажимайте  или , затем нажмите .



 - Для поиска записи по начальной букве обращайтесь к стр. 40.

ИВАН
 1234567
 #=РУ/АНГ

 - 2** Когда стрелка указывает на надпись “РЕДАКТИРОВАТЬ”, нажмите  (клавиша ДА).

 - Если вы не хотите изменять имя, переходите к шагу 4.

►РЕДАКТИРОВАТЬ
 УДАЛИТЬ
 ▼▲ ►=ДА

 - 3** Правка имени производится при помощи кнопок набора номера,  или  (стр. 38). Имя может содержать до 15 символов.

ВВЕДИТЕ ИМЯ
 ИВАН ПЕРОВ
 *=УДАЛ ▼=СЛЕД

 - 4** Нажмите  (клавиша СЛЕД).

 - Если вы не хотите изменять номер, переходите к шагу 6.

1234567
►=СОХРАНИТЬ

 - 5** Добавление цифр к текущему номеру.

 - При каждом нажатии  стирается символ слева от курсора.

0981234567
►=СОХРАНИТЬ



 - 6** После окончания ввода нажмите  (клавиша СОХРАНИТЬ).

 - Прозвучит звуковой сигнал.
 - Для правки других записей повторите шаги, начиная с 1.
 - Для возврата в режим ожидания нажмите **EXIT/CH**.

ИВАН ПЕРОВ
 0981234567
- Вы можете в любое время выйти из режима программирования нажатием **EXIT/CH**.

Удаление записи из телефонной книги

Убедитесь, что телефон находится в режиме ожидания.

1 Чтобы найти запись, которую вы хотите удалить, нажимайте  или .

- Для поиска записи по начальной букве обращайтесь к стр. 40.

ВИТАЛИЙ
1234567890
#=РУ/АНГ

2 Нажмите .

▶ РЕДАКТИРОВАТЬ
УДАЛИТЬ
▼▲ ▶=ДА

3 Нажимайте  или  для выбора "УДАЛИТЬ".

РЕДАКТИРОВАТЬ
▶ УДАЛИТЬ
▼▲ ▶=ДА

4 Нажмите  (клавиша ДА).

- Прозвучит звуковой сигнал, и запись будет удалена.
- Чтобы удалить другие записи, повторите шаги, начиная с 1.
- Для возврата в режим ожидания нажмите **EXIT/CH**.

УДАЛИТЬ

Беспроводной телефон

- Вы можете в любое время выйти из режима программирования нажатием **EXIT/CH**.

Интерком (внутренняя связь)

Двухсторонняя внутренняя связь возможна между трубкой и базовым блоком.

Вызов базового блока с трубки

- 1 Переносная трубка:
Нажмите **INTERCOM**.
После звукового сигнала вы можете говорить с вызванным абонентом.

- Высвечивается надпись "ИНТЕРКОМ".

- 2 Базовый блок:
Если вы слышите голос, отвечайте используя микрофон (**MIC**) на базовом блоке.

- 3 Переносная трубка:
Чтобы закончить разговор по внутренней связи, нажмите **INTERCOM**.

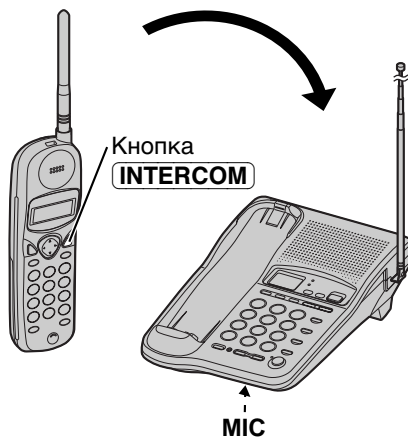

Вызов трубки с базового блока (Поиск трубки)

Используя эту функцию, вы можете найти потерявшуюся трубку.

- 1 Базовый блок:
Нажмите **LOCATOR/INTERCOM**.

- Трубка будет издавать звуковой сигнал в течение 1 минуты, и на ней будет высвечиваться надпись "НАЖ-ТЕ INTERCOM".

- Чтобы прекратить вызов, нажмите **LOCATOR/INTERCOM** еще раз.

- 2 Переносная трубка:
Для ответа нажмите **INTERCOM**.

- Высвечивается надпись "ИНТЕРКОМ".

- 3 Базовый блок:
Говорите в микрофон (**MIC**).

- 4 Переносная трубка:
Чтобы закончить разговор по внутренней связи, нажмите **INTERCOM**.

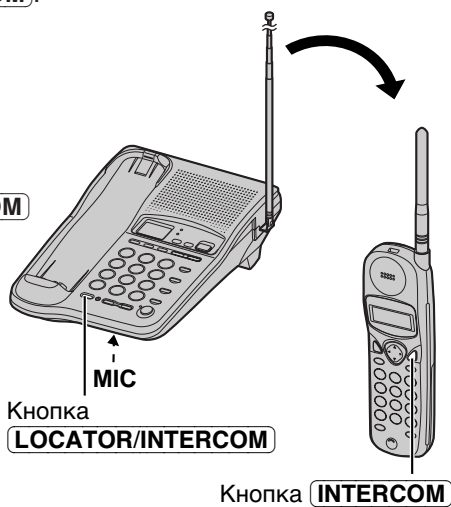

Во время разговора по внутренней связи:

- Разговор по внутренней связи может быть закончен только при помощи трубки.
- Если абонент на трубке не слышит абонента на базовом блоке, необходимо увеличить громкость динамика на базе, нажимая **VOLUME** .
- Если поступает внешний звонок, то внутренняя связь прерывается, и аппарат начинает звонить. Для ответа на звонок нажмите **TALK** или **DIGITAL SP-PHONE**.

Перевод звонка при помощи Интеркома

Функция интеркома позволяет переводить звонок с трубки на базовый блок и обратно.

С трубки на базовый блок

- 1** Переносная трубка:
Во время вызова нажмите **INTERCOM**. После звукового сигнала говорите с вызванной стороной.
 - Звонок переведен в режим удержания и высвечивается “УДЕРЖ ИНТЕРКОМ”.
 - Если пользователь базового блока не отвечает, нажмите **TALK**.
- 2** Базовый блок:
После того, как вы услышали голос вызываемой стороны, отвечайте при помощи микрофона, встроенного в базу.
- 3** Базовый блок:
Для ответа на звонок нажмите **DIGITAL SP-PHONE**.
 - Вызов перемещен.

С базового блока на трубку

- 1** Базовый блок:
Во время вызова нажмите **LOCATOR/INTERCOM**.
 - Звонок переведен в режим удержания.
 - Если пользователь трубки не отвечает, нажмите **DIGITAL SP-PHONE**.
- 2** Переносная трубка:
Чтобы ответить на вызов, нажмите **INTERCOM**.
 - Высвечивается надпись “УДЕРЖ ИНТЕРКОМ”.
- 3** Переносная трубка:
Для ответа на звонок нажмите **TALK**.
 - Вызов перемещен.

Специальные функции

Автоматическая установка защитного кода

Каждый раз, когда Вы помещаете переносную трубку на базовый блок, аппаратура автоматически выбирает один защитный код из миллиона вариантов. Эти коды позволяют предотвратить несанкционированное использование Вашего телефона пользователем другого беспроводного телефона.

Для пользователей функции ожидания вызова

Нажмите **FLASH/PLAYBACK** или **FLASH**, если Вы в процессе разговора прослушиваете тональный сигнал ожидания вызова.

- Первый вызов устанавливается в режим удержания, и Вы можете ответить на второй вызов.
- Для возврата к разговору с первым вызывающим абонентом еще раз нажмите кнопку **FLASH/PLAYBACK** или **FLASH**.
- Функция ожидания вызова не может быть использована, когда:
 - автоответчик производит запись сообщения, или
 - используется параллельно подключенный телефон.
- Если данная функция не реализуется надлежащим образом, подробности уточните в Вашей телефонной компании.

Порядок пользования кнопкой PAUSE (Для пользователей функций аналоговой линии УАТС/междугородной линии)

Мы рекомендуем Вам нажать кнопку **REDIAL/PAUSE**, если пауза требуется при наборе номера через УАТС или для доступа к междугородной линии.

Пример: Номер доступа линии **9** УАТС

9 → **REDIAL/PAUSE** → Номер телефона

- Однократное нажатие кнопки **REDIAL/PAUSE** создает 3,5-секундную паузу. Это действие предотвращает неправильный набор номера в режиме повторного набора или набора записанного в памяти номера.
- Неоднократное нажатие кнопки **REDIAL/PAUSE** увеличивает продолжительность паузы между цифрами номера.

Временный режим тонального набора (Для пользователей телефона с дисковым набором или телефонной сети с импульсным набором)

Нажмите кнопку **ТОНЕ** перед вводом цифровых значений доступа, которые требуют тонального набора.

- Режим набора изменяется на тональный. Вы можете вводить цифровые значения для доступа к сервису автоответчика, сервису электронных банковских переводов и т.д. После завершения сеанса связи восстанавливается импульсный режим набора.
- Коды доступа, введенные в тоне (после нажатия **ТОНЕ**), в режиме повторного набора набраны не будут.

Кнопка FLASH



Нажатие **FLASH/PLAYBACK** или **FLASH** предоставляет Вам возможность применения специальных функций Вашей центральной УАТС, например, перевода внешнего вызова или доступа к специальным телефонным сервисам (дополнительным), таким, как ожидание вызова.

Выбор времени кратковременного сброса

Время кратковременного сброса зависит от Вашей телефонной станции или центральной УАТС. Вы можете выбрать следующие значения времени кратковременного сброса: “700, 600, 400, 300, 250, 110, 100 или 90 мс (миллисекунд)”. Заводская установка Вашего телефона соответствует значению “700 мс”.



Убедитесь, что телефон находится в режиме ожидания.

1 Нажмите **FUNCTION**.

2 Нажимайте  или  несколько раз, до того как стрелка укажет на “ПРОГРАММА”.

▶ПРОГРАММА
▼▲ ▶=ДА

3 Нажмите  (клавиша ДА).

4 Нажимайте  или  несколько раз, до того как стрелка укажет на “УСТ ДЛИТ ФЛЕШ”.

КОНТРАСТ ЖКД
▶УСТ ДЛИТ ФЛЕШ
▼▲ ▶=ДА

5 Нажмите  (клавиша ДА).

ДЛИТ ФЛЕШ
: 700МС
▶=СОХРАНИТЬ

6 Нажимайте  или  до тех пор, пока не высветится требуемое время.

7 Нажмите  (клавиша СОХРАНИТЬ).

- Прозвучит звуковой сигнал.
- Для возврата в режим ожидания нажмите **EXIT/CH**.

•Вы можете в любое время выйти из режима программирования нажатием **EXIT/CH**.

•Если Ваш телефон подключен к УАТС, для доступа к функциям УАТС необходимо более продолжительное время кратковременного сброса (перевод вызова и т.д.). В отношении правильных установок обращайтесь к своему специалисту по эксплуатации УАТС.

Работа автоответчика

Когда аппарат отвечает на вызов, воспроизводится приветствующее сообщение и происходит запись сообщения вызывающего абонента.

- Общая продолжительность времени записи (включая приветствующее сообщение) составляет **около 15 минут**. Если сообщения записываются в шумных помещениях, время записи может быть сокращено до 3 минут.
- Можно записать максимально 64 сообщения (включая приветствующее сообщение).

Установка аппаратуры в режим работы автоответчика

Нажмите кнопку **ANSWER ON** для включения автоответчика.

- Индикатор горит.
- Аппарат объявляет оставшееся время записи, если оно не превышает 5 минут.
- Если Вы слышите сообщение «Память заполнена», "**FULL**" отображается на базовом блоке, а индикатор ANSWER ON быстро мигает, удалите некоторые или все сообщения (стр. 52).



- Если Вы не считаете необходимым, чтобы аппарат работал в режиме автоответчика, еще раз нажмите кнопку **ANSWER ON** для выключения автоответчика. Индикатор гаснет.
- Вы можете также включить автоответчик в режиме дистанционного управления с использованием любого другого телефона (стр. 59).

Мониторинг входящих вызовов

Во время записи сообщения вызывающим абонентом вы можете прослушивать это сообщение через громкоговоритель базового блока.

Для ответа на вызов с базового блока нажмите **DIGITAL SP-PHONE**.

Для ответа с трубки нажмите **TALK**. Автоответчик прекращает запись.

Прослушивание сообщений

На дисплее базового блока отображается общее количество записанных сообщений. Если индикатор ANSWER ON мигает, то это означает, что аппарат находится в режиме записи новых сообщений.

Прослушивание только новых сообщений

Кратковременно нажмите кнопку **NEW MESSAGE**.

- Аппарат объявляет количество новых сообщений и воспроизводит эти сообщения.

Прослушивание всех записанных сообщений

Нажмите и удерживайте в нажатом положении кнопку **NEW MESSAGE** до начала процедуры воспроизведения.

- В конце последнего сообщения звучит последовательность звуковых сигналов. Аппарат сообщает оставшееся время записи, если оно не превышает 5 минут.

В процессе воспроизведения на дисплей выводится номер сообщения.

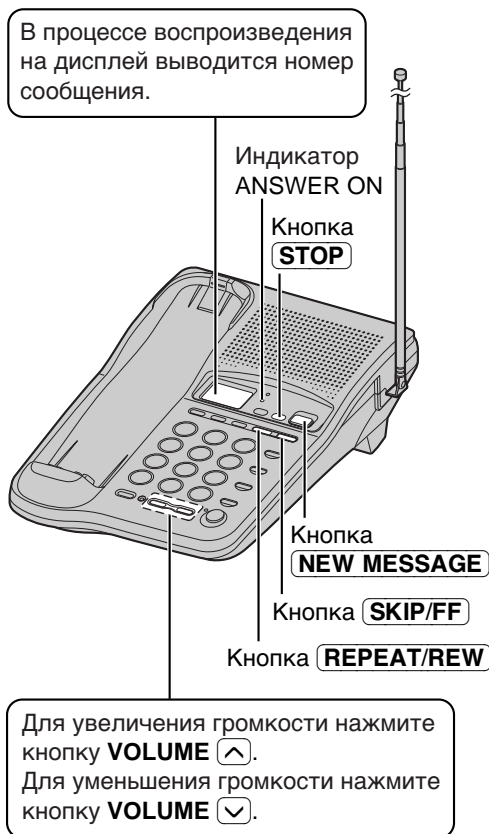

► Прослушивание сообщений

При воспроизведении

Для повторного воспроизведения/перемотки сообщения

Для повторного воспроизведения с начала сообщения

Кратковременно нажмите кнопку **(REPEAT/REW)**.

- Если Вы нажимаете кнопку в течение 5 секунд при воспроизведении, будет воспроизведено предыдущее сообщение.

Для обратной перемотки части сообщения

Нажмите и удерживайте в нажатом положении кнопку **(REPEAT/REW)** до достижения требуемого места.

- В начале сообщения звучат 3 звуковых сигнала.

Для пропуска/монтажа сообщения

Для пропуска следующего сообщения

Кратковременно нажмите кнопку **(SKIP/FF)**.

Для монтажа части сообщения

Нажмите и удерживайте в нажатом положении кнопку **(SKIP/FF)** до достижения требуемого места.

- Сообщение будет прослушиваться с удвоенной скоростью по сравнению с нормальной скоростью.
- В конце сообщения звучат 3 звуковых сигнала.

Для прерывания процедуры

Нажмите кнопку **(STOP)**.

- Для возобновления процедуры воспроизведения нажмите кнопку **(NEW MESSAGE)**.
- Если Вы не нажимаете никакой кнопки в течение 60 секунд или если Вы повторно нажимаете кнопку **(STOP)**, аппарат остается в режиме ожидания.

С переносной трубки

Если в помещении находится постороннее лицо, а Вы намерены прослушать записанные сообщения частным образом, Вы можете использовать переносную трубку.

1 Переносная трубка:
Нажмите кнопку **FLASH/PLAYBACK**.

- В переносной трубке прослушивается количество новых сообщений.

2 Базовый блок:
Для прослушивания новых сообщений кратковременно нажмите кнопку **NEW MESSAGE**.

Для прослушивания всех сообщений нажмите и удерживайте в нажатом положении кнопку **NEW MESSAGE** до начала воспроизведения записи.

- Сообщения будут прослушиваться по переносной трубке.
- В процессе воспроизведения также могут быть использованы кнопки **REPEAT/REW**, **SKIP/FF** и **STOP** (стр. 50).



3 После завершения процедуры нажмите кнопку **FLASH/PLAYBACK** или положите переносную трубку на базовый блок.

- Вы можете также прослушивать сообщения без использования базового блока. См. страницу 60.

Система автоответа

Удаление сообщений

Аппарат объявляет оставшееся время записи после воспроизведения, если оно не превышает 5 минут. Новые сообщения не могут быть записаны, когда:

- Звучит сообщение «Память заполнена».
- На дисплее базового блока выводится сообщение «**FULL**».
- Индикатор ANSWER ON быстро мигает.

Удалите некоторые или все сообщения. Мы рекомендуем Вам удалять ненужные сообщения после каждого воспроизведения записи сообщений.

Удаление конкретного сообщения

Нажмите кнопку **ERASE** при воспроизведении того сообщения, которое Вы намерены удалить.

- Аппарат удаляет данное сообщение.
- Звучит непродолжительный звуковой сигнал, и аппарат продолжает воспроизведение следующего сообщения.

Удаление всех сообщений

Все записанные сообщения, за исключением приветствующего сообщения, могут быть удалены одновременно.

- 1 Нажмите кнопку **ERASE**.
 - Прослушивается сообщение «Повторно нажмите кнопку, чтобы стереть все сообщения».

- 2 В течение 5 секунд еще раз нажмите кнопку **ERASE**.
 - Звучит звуковой сигнал и звучит сообщение «Сообщений нет».
 - На дисплее выводится значение «0».



Поисковый вызов



Данная функция предоставляет Вам возможность привести в состояние готовности свой пейджер, когда аппарат записывает входящее сообщение. Вы можете выбрать данное сообщение с любого телефонного аппарата с кнопочным номеронабирателем (стр. 56). Сначала записывается номер пейджера, затем аппарат устанавливается в режим вызова пейджера.

- Проконсультируйтесь со своей пейджинговой компанией в отношении режима передачи сообщений на Ваш пейджер: автоматически или через оператора. Если данная функция реализуется через оператора, то на данном аппарате она не реализуется.

Убедитесь, что телефон находится в режиме ожидания.

Запись номера пейджера в память

1 Нажмите **FUNCTION**.

▷СОХР СПРАВОЧ-К
ГРОМК-ТЬ ЗВОНК
▼▲ ▶=ДА

2 Нажимайте ▼ или ▲ несколько раз до того как стрелка укажет на "ПРОГРАММА".

▷ПРОГРАММА
▼▲ ▶=ДА

3 Нажмите ▶ (клавиша ДА).

▷КОНТРАСТ ЖКД
УСТ ДЛИТ ФЛЕШ
▼▲ ▶=ДА

4 Нажимайте ▼ или ▲ несколько раз до того как стрелка укажет на "УСТ АВТООТВ-КА".

УСТ РЕЖ НАБОРА
▷УСТ АВТООТВ-КА
▼▲ ▶=ДА

5 Нажмите ▶ (клавиша ДА).

- На дисплее базового блока выводится сообщение "P".

УСТАНОВКИ
АВТООТВЕТЧИКА
{ ■■■ }

6 Нажмите #.

- На дисплее базового блока выводится сообщение "-".

Система автоответа

(Продолжение →)

► Поисковый вызов

- 7**
- ① Введите номер Вашего пейджера и два раза нажмите кнопку **REDIAL/PAUSE**.* Введите код доступа, если это предусмотрено требованиями Вашей пейджинговой компании, и повторно два раза нажмите кнопку **REDIAL/PAUSE**.*
 - ② Введите номер ответного вызова, который должен быть показан на пейджере (номер телефона, с которым соединен Ваш аппарат).
 - ③ Нажмите кнопку **#**, если это предусмотрено требованиями Вашей пейджинговой компании.
 - Введённый номер отображается на базовом блоке.
 - При неправильном наборе номера нажмите кнопку  и повторите процедуру с пункта 5.
 - Вы можете ввести всего до 48 знаков.

- 8**
- Нажмите .
 - Прозвучит звуковой сигнал.
 - Для возврата в режим ожидания нажмите **EXIT/CH**.

*Пейджинговые компании требуют наличия паузы после набора номера пейджера и/или кода доступа. В отношении требуемой продолжительности паузы обращайтесь в Вашу пейджинговую компанию. Однократное нажатие кнопки **REDIAL/PAUSE** создает 3,5-секундную паузу и рассматривается в качестве одного знака.

- Если линия предусматривает наличие дискового номеронабирателя или импульсного режима работы, нажмите кнопку ***** между номером пейджера и нажатием кнопки **REDIAL/PAUSE** в пункте 7.

Подтверждение записанного номера пейджера

Нажмите кнопки **DIGITAL SP-PHONE** ➔ **AUTO/PROGRAM** ➔ **#**.

- Аппарат набирает записанный номер пейджера.
- Если звуковой сигнал пейджера отсутствует, проверьте Ваш пейджер, вызывая его вручную, чтобы убедиться в его работоспособности. Повторите процедуру с пункта 1 для записи номера пейджера.

Удаление записанного номера пейджера

Повторите шаги с 1 по 6 на стр. 53 ➔ нажмите кнопки  ➔ ➔ **EXIT/CH**.

- Режим вызова пейджера автоматически выключается.

Установка аппаратуры в режим вызова пейджера

- 1 Нажмите **FLASH/PLAYBACK**.
 - Через переносную трубку прослушивается сообщение о количестве новых сообщений.
- 2 Нажмите **3**.
 - На дисплее базового блока выводится сообщение “**PAGER**”.
 - Если сообщение “**PAGER**” не появляется на дисплее, то номер пейджера не записан. Запишите номер (стр. 53, 54) и повторите попытку.
- 3 Нажмите **FLASH/PLAYBACK**.



Кнопка
FLASH/PLAYBACK

Для выключения режима вызова пейджера повторите действия по пунктам 1–3.

- Сообщение “**PAGER**” исчезает.
- При каждом нажатии кнопки **3** в пункте 2 данный режим включается или выключается.

Система автоответа

Режим дистанционного управления с телефона с кнопочным номеронабирателем

Вы можете включить автоответчик с любого телефона с тактильным номеронабирателем. Сразу после ввода кода удаленного доступа Вы можете управлять работой своего аппарата с помощью прямых команд дистанционного управления (стр. 58, 59). Для выхода из режима дистанционного управления достаточно повесить трубку.

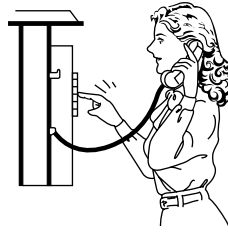

Общее описание режима дистанционного управления

Направьте вызов на свой телефон с любого телефона с кнопочным номеронабирателем.

Введите Ваш код удаленного доступа (стр. 57) при прослушивании или после прослушивания приветствующего сообщения.

- Вам сообщается количество новых сообщений.

Введите требуемые прямые команды (стр. 58, 59).

- Вы можете также следовать по позициям меню (см. ниже).
- Если Вы не вводите команду в течение 3 секунд, начинается процедура воспроизведения всех сообщений.

Для выхода из режима дистанционного управления достаточно повесить трубку.

- Сообщения сохраняются.

- Аппарат объявляет оставшееся время записи после воспроизведения, если оно не превышает 5 минут.
- Если Вы слышите сообщение «Память заполнена» после воспроизведения, удалите некоторые или все сообщения (стр. 58).

Функции справочного меню

Синтезированный голос подсказывает Вам необходимые действия для работы с аппаратом. Нажмите кнопку **9** после ввода Вашего кода удаленного доступа.

- Прослушиваются следующие сообщения:
 - «Чтобы повторить сообщение, нажмите 1».
 - «Чтобы пропустить сообщение, нажмите 2».
 - «Для прослушивания новых сообщений, нажмите 4».
 - «Для прослушивания всех сообщений, нажмите 5».
 - «Чтобы записать приветствия, нажмите 7».
 - «Чтобы закончить запись, нажмите 9».
 - «Для выключения автоответчика, нажмите 0».
 - «Чтобы стереть индивидуальное сообщение, нажмите * и 4».
 - «Чтобы стереть все сообщения, нажмите * и 5».



Установка кода удаленного доступа

Код удаленного доступа предотвращает несанкционированный доступ посторонних лиц к Вашему аппарату и прослушивание Ваших сообщений. Выберите любое **двузначное число (от 00 до 99)**.

Заводская установка кода удаленного доступа соответствует числу "11". Если Вы не устанавливаете свой собственный код удаленного доступа, Вы можете использовать число "11".

Подойдите с трубкой к базовому блоку. Убедитесь, что телефон находится в режиме ожидания.

- 1 Нажмите **FUNCTION**.
- 2 Нажимайте или несколько раз до того как стрелка укажет на "ПРОГРАММА".
- 3 Нажмите (клавиша ДА).
- 4 Нажимайте или несколько раз до того как стрелка укажет на "УСТ АВТООТВ-КА".
- 5 Нажмите (клавиша ДА).
 - На дисплее базового блока выводится сообщение "P".
- 6 Нажмите **1**.
 - Текущий код дистанционного доступа отображается на дисплее базового блока.
- 7 Введите код удаленного доступа в виде **2-значного числа (от 00 до 99)**.
- 8 Нажмите .
 - Прозвучит звуковой сигнал.
 - Для возврата в режим ожидания нажмите **EXIT/CH**.

▶ПРОГРАММА
▼▲ ▶=ДА

▶КОНТРАСТ ЖКД
УСТ ДЛИТ ФЛЕШ
▼▲ ▶=ДА

УСТ РЕЖ НАБОРА
▶УСТ АВТООТВ-КА
▼▲ ▶=ДА

УСТАНОВКИ
АВТООТВЕТЧИКА
{ ■■■■ }

Система автоответа

- Если в процессе программирования звучит 6 звуковых сигналов, одна из кнопок выбрана неправильно. Введите правильную цифру.

Проверка кода удаленного доступа

Повторите шаги с 1 по 6.

- Текущий код дистанционного доступа отображается на дисплее базового блока. После завершения процедуры нажмите кнопку **EXIT/CH**.

► Режим дистанционного управления с телефона с кнопочным номеронабирателем (продолжение)

Прямые команды

ВОСПРОИЗВЕДЕНИЕ НОВЫХ СООБЩЕНИЙ	4	<ul style="list-style-type: none"> • Воспроизведение только новых сообщений.
ВОСПРОИЗВЕДЕНИЕ ВСЕХ СООБЩЕНИЙ	5	<ul style="list-style-type: none"> • Воспроизведение всех сообщений.
ПОВТОР (Во время воспроизведения)	1	<ul style="list-style-type: none"> • Повтор текущего сообщения.
ПРОПУСК (Во время воспроизведения)	2	<ul style="list-style-type: none"> • Текущее сообщение пропускается. Следующее сообщение воспроизводится.
ПРЕРЫВАНИЕ (Во время воспроизведения)	9	<ul style="list-style-type: none"> • Процедура временно прерывается и на дисплей выводится справочное меню. • Для возобновления процедуры еще раз нажмите кнопку 9 при выводе/после вывода справочного меню; в противном случае вызов будет прерван через 15 секунд после вывода справочного меню.
СПРАВОЧНОЕ МЕНЮ	9	<ul style="list-style-type: none"> • Синтезированный голос подсказывает Вам команды (стр. 56).
ЗАПИСЬ ПРИВЕТСТВУЮЩЕГО СООБЩЕНИЯ	7	<ul style="list-style-type: none"> • Прослушивается сообщение «Если у Вас есть сообщение, говорите после звукового сигнала» и звучит долгий сигнал.
	↓	
ЗАПИСЬ	9	<ul style="list-style-type: none"> • Сразу после сигнала говорите не более 2 минут.
	↓	
	9	<ul style="list-style-type: none"> • Запись прекращена. • Записанное сообщение воспроизводится.
УДАЛЕНИЕ ОТДЕЛЬНОГО СООБЩЕНИЯ (Во время воспроизведения)	* 4	<ul style="list-style-type: none"> • Текущее сообщение удаляется. • Звучит короткий звуковой сигнал, и воспроизводится следующее сообщение.
УДАЛЕНИЕ ВСЕХ СООБЩЕНИЙ	* 5	<ul style="list-style-type: none"> • Все записанные сообщения удаляются. • Звучит продолжительный звуковой сигнал и прослушивается сообщение «Сообщений нет».

**ВКЛЮЧЕНИЕ/
ВЫКЛЮЧЕНИЕ
РЕЖИМА ВЫЗОВА
ПЕЙДЖЕРА**

3

- При каждом нажатии кнопки **3** прослушивается сообщение «Вызов пейджера включен» или «Вызов пейджера выключен» и соответствующий режим включается или выключается.
- Если Вы не записали номер пейджера, звучат 6 звуковых сигналов и данный режим не устанавливается.

**ВЫКЛЮЧЕНИЕ
АВТООТВЕТЧИКА**

0

- Аппарат прекращает связь и не отвечает на вызовы до повторного включения.

Включение автоответчика

Включите свой аппарат и подождите, пока пройдут 15 звонков.

- Аппарат работает в режиме автоответчика, и воспроизводится приветствующее сообщение.
- Автоответчик включен. Повесьте трубку или введите код удаленного доступа для других функций.
- При включении автоответчика с телефона с дисковым номеронабирателем или системой импульсного набора у Вас нет возможности ввода кода удаленного доступа для других функций.

Пропуск приветствующего сообщения

После вызова своего аппарата нажмите кнопку ***** в процессе прослушивания приветствующего сообщения.

- Аппарат пропускает неприслушанную часть приветствующего сообщения, и Вы имеете возможность начать процедуру записи своего сообщения после продолжительного звукового сигнала.

Запись Вашего собственного сообщения (Маркерное сообщение)

Вы имеете возможность записать свое собственное сообщение после прослушивания последнего сообщения.

1. Дождитесь последовательности звуковых сигналов, подтверждающих окончание последнего сообщения, и подождите 10 секунд, прослушав еще 2 звуковых сигнала. Затем оставьте свое сообщение.
 2. После завершения процедуры повесьте трубку.
- Вы можете также записать свое собственное сообщение после удаления всех сообщений. После продолжительного звукового сигнала и прослушивания сообщения «Сообщений нет» подождите 10 секунд, прослушав еще 2 звуковых сигнала, а затем оставьте свое сообщение.

Режим дистанционного управления с переносной трубки

Вы имеете возможность включения своего автоответчика с переносной трубки.

Приветственные сообщения и записанные сообщения могут прослушиваться только с переносной трубки.

Кнопка
FLASH/PLAYBACK

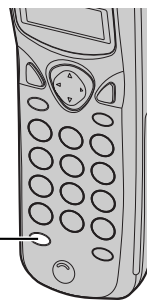

Общее описание режима дистанционного управления

Нажмите **FLASH/PLAYBACK**.

- Объявляется количество новых сообщений.
- На дисплее трубки появится «ДИСТАНЦ УПРАВЛ».



Введите требуемые прямые команды (стр. 61).

- Если Вы не вводите команду, на экран выводится справочное меню (см. ниже).
- После вывода на дисплей справочного меню начинается процедура воспроизведения всех сообщений.



Для выхода из режима дистанционного управления нажмите кнопку **FLASH/PLAYBACK**.

- Сообщения записываются.
- Аппарат объявляет оставшееся время записи после воспроизведения, если оно не превышает 5 минут.
- Если аппарат начинает звонить в процессе дистанционного управления, нажмите кнопку **TALK** для ответа на вызов. Режим дистанционного управления прекращается.
- Если после воспроизведения Вы слышите сообщение «Память заполнена», удалите некоторые или все сообщения (стр. 61).

Справочное меню

Если после нажатия кнопки **FLASH/PLAYBACK** никакие команды не вводятся, аппарат выводит на дисплей следующее справочное меню.

«Для прослушивания новых сообщений, нажмите 4. Для прослушивания всех сообщений, нажмите 5.»

- Вы имеет возможность ввода прямых команд даже при выводе на дисплей справочного меню.

Прямые команды

ВОСПРОИЗВЕДЕНИЕ НОВЫХ СООБЩЕНИЙ	4	<ul style="list-style-type: none"> • Воспроизведение только новых сообщений.
ВОСПРОИЗВЕДЕНИЕ ВСЕХ СООБЩЕНИЙ	5	<ul style="list-style-type: none"> • Воспроизведение всех сообщений.
ПОВТОР (Во время воспроизведения)	1	<ul style="list-style-type: none"> • Повтор текущего сообщения.
ПРОПУСК (Во время воспроизведения)	2	<ul style="list-style-type: none"> • Текущее сообщение пропускается. Следующее сообщение воспроизводится.
ПРЕРЫВАНИЕ	9	<ul style="list-style-type: none"> • Процедура временно прерывается и на дисплей выводится справочное меню. • Для возобновления процедуры введите прямую команду в течение 15 секунд; в противном случае на дисплей выводится справочное меню (стр. 60).
УДАЛЕНИЕ ОТДЕЛЬНОГО СООБЩЕНИЯ (Во время воспроизведения)	* 4	<ul style="list-style-type: none"> • Текущее сообщение удаляется. • Звучит короткий звуковой сигнал, и воспроизводится следующее сообщение.
УДАЛЕНИЕ ВСЕХ СООБЩЕНИЙ	* 5	<ul style="list-style-type: none"> • Все записанные сообщения удаляются. • Звучит продолжительный звуковой сигнал и прослушивается сообщение «Сообщений нет».
ВКЛЮЧЕНИЕ/ ВЫКЛЮЧЕНИЕ РЕЖИМА ВЫЗОВА ПЕЙДЖЕРА	3	<ul style="list-style-type: none"> • При каждом нажатии кнопки 3 соответствующий режим включается или выключается. • Если Вы не записали номер пейджера, сообщение "PAGER" не выводится на дисплей базового блока и режим не устанавливается.
ВЫКЛЮЧЕНИЕ АВТООТВЕТЧИКА	0	<ul style="list-style-type: none"> • Автоответчик выключается.
ВКЛЮЧЕНИЕ АВТООТВЕТЧИКА	8	<ul style="list-style-type: none"> • Автоответчик включается.

Настенная установка аппарата

Данный аппарат может быть установлен на стене.

- 1 Нажмите на крючок и поворачивайте его до щелчка.

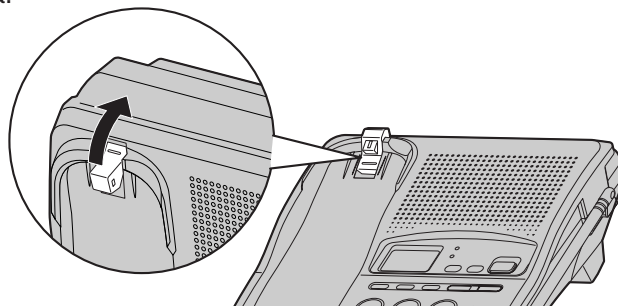

- 2 Подсоедините сетевой адаптер.

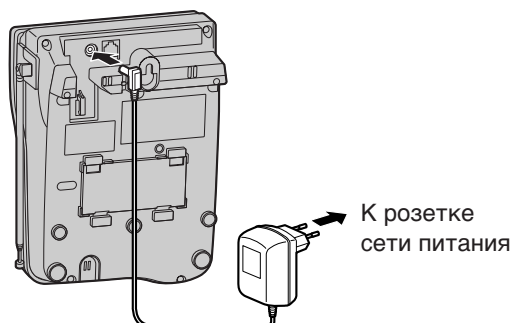

- 3 Сложите провод телефонной линии в корпус кронштейна для настенной установки, затем нажмите на кронштейн в направлении, показанном стрелкой.

- Слово "UP" должно быть направлено вверх.

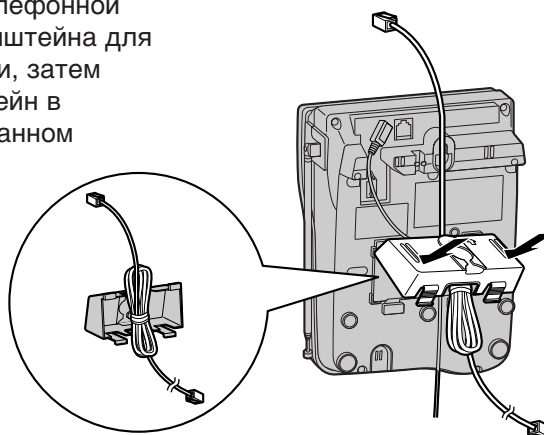

- 4** Заверните винты с помощью трафарета для настенной установки. Подсоедините телефонный шнур. Установите телефонный аппарат, затем сдвиньте его вниз.

- Вытяните антенну на всю длину.
- Зафиксируйте телефонный шнур для предотвращения его выпадения из гнезда.

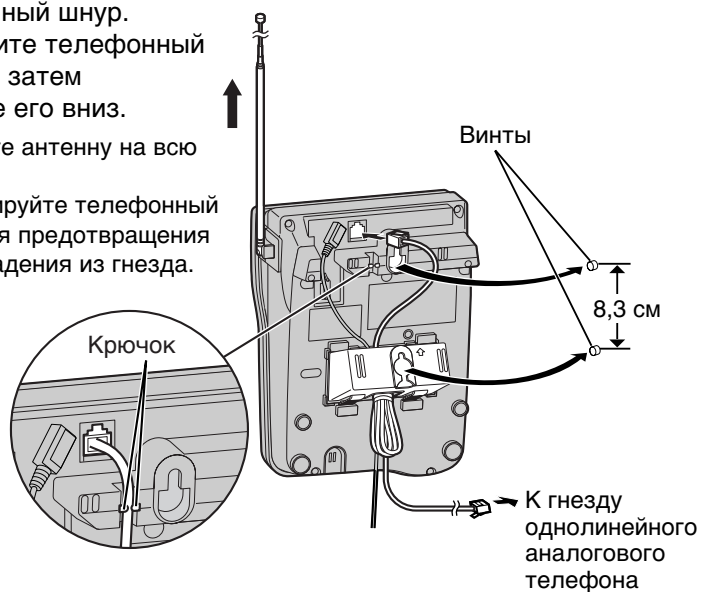

- 5** **Зарядка аккумуляторов:** Поставьте трубку зарядными контактами в базовый блок (1) и зафиксируйте трубку в полости базового блока (2).

- Индикатор IN USE/CHARGE горит.

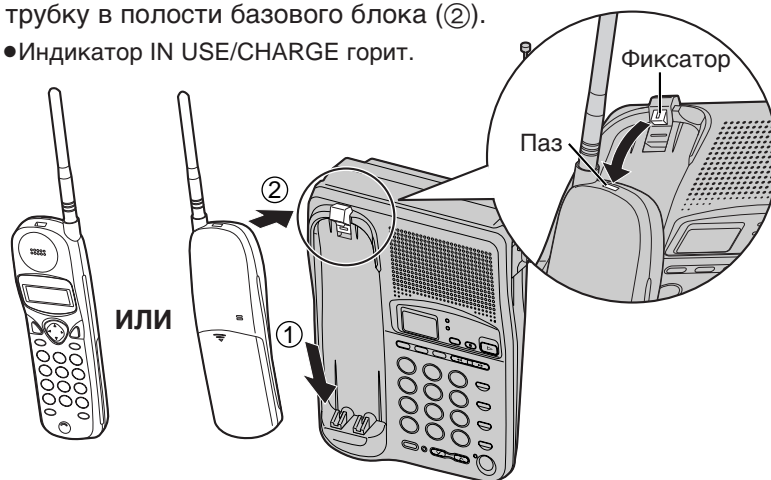

Трафарет настенной установки

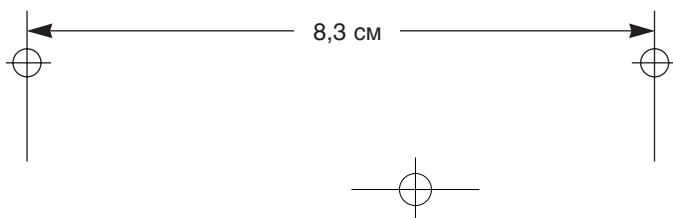

Замена аккумулятора

Если высвечивается “ЗАРЯДИТЕ АКК-Р” и/или мигает символ “{ ■}” после полной зарядки, замените аккумуляторы на новые Panasonic P-P102. Чтобы избежать потерю настроек телефона производите замену аккумулятора не более 3 минут.

- 1 Нажмите на рифленое место крышки трубки (①), и потяните её по направлению стрелки (②).

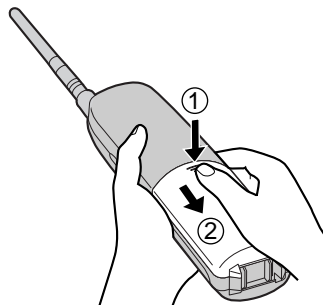

- 2 Выньте старые аккумуляторы и установите новые.

- Подсоедините разъём аккумулятора как, показано.
- Проследите, чтобы проводники не были пережаты аккумулятором или крышкой телефонной трубки.

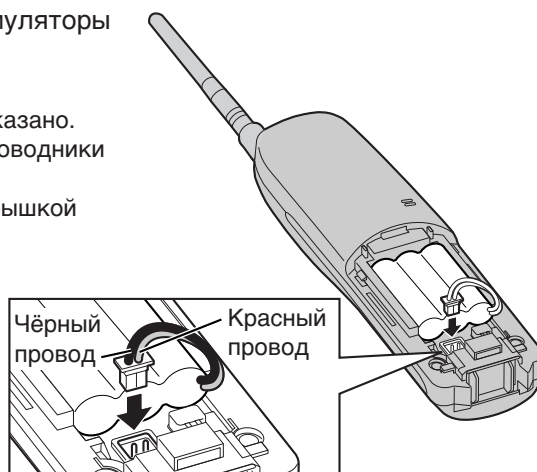

- 3 Закройте крышку. Обеспечьте примерно 10 часовой заряд новых аккумуляторов, чтобы правильно отображался уровень их зарядки (стр. 14).





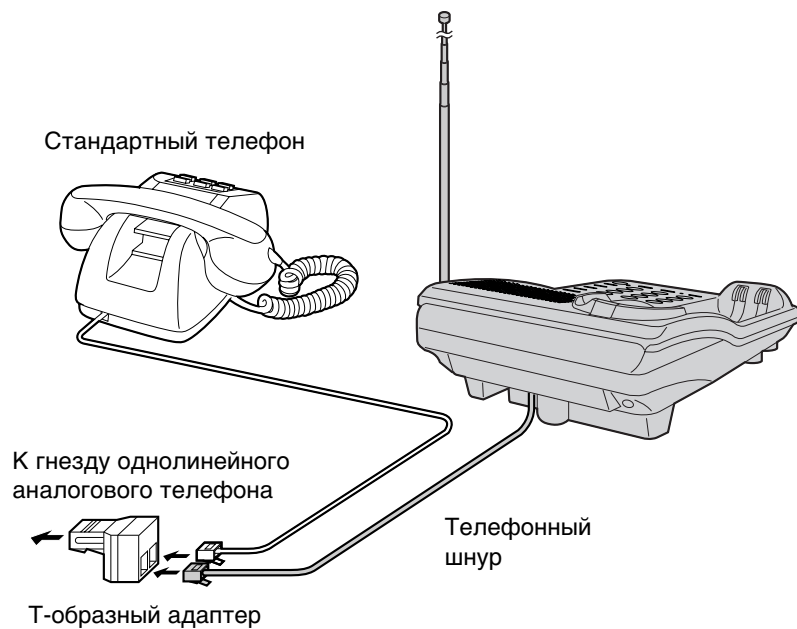



Подключение другого телефона

Телефон не будет работать, когда отсутствует питание. Для подключения обычного телефона на ту же телефонную линию используйте T-адаптер телефонной линии.



Действия перед запросом о поддержке

Беспроводный телефон

Проблема	Способ устранения
“НЕТ СВЯЗИ БАЗОЙ УСТАН-ТЕ В БАЗУ ПРОБУЙТЕ СНОВА” высвечивается на индикаторе и звучит сигнал тревоги.	<ul style="list-style-type: none"> ● Вы находитесь слишком далеко от базового блока. Переместитесь ближе и повторите попытку. ● Положите переносную трубку на базовый блок и повторите попытку. ● Включите сетевой адаптер. ● Вытяните антенну на полную длину.
Статические разряды, пропадания/появления звука, замирания. Помехи от других электрических установок.	<ul style="list-style-type: none"> ● Установите переносную трубку и базовый блок на удалении от других электрических установок (стр. 3). ● Переместитесь ближе к базовому блоку. ● Вытяните антенну на полную длину. ● Нажмите кнопку (EXIT/CH) для выбора более чистого канала.
Трубка и/или базовый блок не звонит(ят).	<ul style="list-style-type: none"> ● Регулятор громкости установлен в положение OFF (ВЫКЛ). Установите в положение HIGH или LOW (стр. 20, 21).
На индикаторе трубки ничего не высвечивается.	<ul style="list-style-type: none"> ● Трубка находится в режиме ожидания (стр. 15). Нажмите одну из кнопок , ,  или . Чтобы включить дисплей.
Индикатор трубки ничего не отображает даже после нажатия кнопок  ,  ,  или  .	<ul style="list-style-type: none"> ● Зарядите аккумуляторы полностью (стр. 14).



Проблема	Способ устранения
<p>Не получается сохранить имя и телефонный номер в записной книжке телефона.</p>	<ul style="list-style-type: none"> ● Нельзя сохранить запись в телефонной книге пока телефон находится в режиме разговора. ● Не прерывайтесь более чем на 60 с во время программирования.
<p>Во время программирования или поиска телефон начинает звонить и останавливает программирование/поиск.</p>	<ul style="list-style-type: none"> ● Для ответа на звонок нажмите TALK или DIGITAL SP-PHONE. Нажмите сначала после того, как повесите трубку.
<p>Кнопка LOCATOR/INTERCOM не функционирует.</p>	<ul style="list-style-type: none"> ● Переносная трубка находится слишком далеко от базового блока. ● Трубка задействована в разговоре со внешним абонентом, просмотре телефонной книги или прослушивании сообщений. Подождите, пока не погаснет индикатор IN USE/CHARGE.
<p>Вы не можете повторно набрать номер нажатием кнопки REDIAL/PAUSE.</p>	<ul style="list-style-type: none"> ● Если длина последнего набранного номера превышает 32 знака, данный номер не может быть повторно набран. ● Номера доступа, введенные после нажатия кнопки TOGGLE, не включаются в перечень номеров для повторного набора. ● Данной кнопке присвоены две функции: повторный набор номера или ввод паузы. Она обеспечивает повторный набор последнего набранного номера, если нажимается в начале вызова (стр. 28, 29, 31). Если сначала набирается другая цифра, то данная кнопка обеспечивает ввод паузы (стр. 46).

► Действия перед запросом о поддержке (продолжение)

Автоответчик

Проблема	Способ устранения
Автоответчик включен, но входящие сообщения не записываются.	<ul style="list-style-type: none"> • Время записи установлено в позицию “Только приветствие”. Выберите позицию “1 минута” или “3 минуты” (стр. 26). • Память заполнена. Удалите некоторые или все сообщения (стр. 52).
Не удается прослушать записанные сообщения.	<ul style="list-style-type: none"> • Убедитесь, что телефон находится в режиме ожидания.
На дисплей выводится сообщение “ FULL ”, индикатор ANSWER ON часто мигает, и новые сообщения не записываются.	<ul style="list-style-type: none"> • Память заполнена. Удалите некоторые или все сообщения (стр. 52).
Вы не можете работать с автоответчиком с базового блока.	<ul style="list-style-type: none"> • Пользователь трубки работает с автоответчиком или разговаривает с внешним абонентом. Подождите, пока не погаснет индикатор IN USE/CHARGE.
Вы не можете работать с автоответчиком с телефона с кнопочным номеронабирателем.	<ul style="list-style-type: none"> • Убедитесь в том, что Вы ввели правильный код удаленного доступа. • Автоответчик может не реагировать, если тональные сигналы слишком коротки для включения устройства. • Автоответчик выключен. Включите его (стр. 59).
Вы не можете работать с автоответчиком с переносной трубки.	<ul style="list-style-type: none"> • Другое лицо работает с автоответчиком. • Вы находитесь слишком далеко от базового блока. Переместитесь ближе к базовому блоку. • Автоответчик записывает сообщение. Для ответа на вызов нажмите кнопку TALK или DIGITAL SP-PHONE.



Проблема	Способ устранения
Во время записи приветственного сообщения аппарат начинает звонить и запись прерывается.	<ul style="list-style-type: none"> • Для ответа на вызов нажмите DIGITAL SP-PHONE или TALK. После завершения разговора начните сначала.
Во время прослушивания сообщения аппарат начинает звонить, и воспроизведение сообщения прерывается.	<ul style="list-style-type: none"> • Для ответа на вызов нажмите DIGITAL SP-PHONE или TALK. Для завершения прослушивания нажмите NEW MESSAGE после того, как закончите разговор.

Общие положения

Проблема	Способ устранения
Аппарат не работает.	<ul style="list-style-type: none"> • Проверьте установочные параметры (стр. 13–18). • Зарядите аккумуляторы полностью (стр. 14). • Очистите зарядные контакты и повторите процедуру зарядки (стр. 15). • Правильно установите аккумулятор (стр. 14, 64). • Положите переносную трубку на базовый блок и отсоедините сетевой адаптер для общего сброса. Подсоедините сетевой адаптер и повторите попытку. • Отсоедините и подсоедините аккумулятор, положите трубку на базовый блок (стр. 64). Повторите попытку.

Полная информация

► Действия перед запросом о поддержке (продолжение)

Проблема	Способ устранения
<p>Вы не можете запрограммировать такие позиции, как режим набора.</p>	<ul style="list-style-type: none"> ● Программирование не возможно когда по телефону разговаривают, просматривают телефонную книгу или когда работает автоответчик. ● При записи номера не допускайте пауз более 60 секунд. ● Переместитесь ближе к базовому блоку. ● Убедитесь, что телефон находится в режиме ожидания.
<p>Удалена ранее запрограммированная информация.</p>	<ul style="list-style-type: none"> ● При отказе системы питания запрограммированная информация может быть удалена. При необходимости повторите программирование.
<p>На индикаторе трубки выводится “ЗАРЯДИТЕ АКК-Р”, мигает символ “{ ■ }” или прерывисто пищит трубка.</p>	<ul style="list-style-type: none"> ● Зарядите аккумуляторы полностью (стр. 14).
<p>Вы полностью зарядили батареи, но “ЗАРЯДИТЕ АКК-Р” все ещё выводится на дисплей и/или “{ ■ }” продолжает мигать.</p>	<ul style="list-style-type: none"> ● Очистите зарядные контакты и повторите процедуру зарядки (стр. 15). ● Установите новый аккумулятор (стр. 64).
<p>Индикатор IN USE/CHARGE продолжает гореть даже когда аккумуляторы заряжены.</p>	<ul style="list-style-type: none"> ● Это нормальное явление.

Указания по мерам безопасности ➔

Особое внимание уделяйте приведенным ниже указаниям по мерам безопасности.

Меры безопасности

- 1) Аппарат должен быть подсоединен к источнику питания только того типа, который предусмотрен в Инструкции по эксплуатации или указан в маркировке аппарата.
- 2) Если аппарат не эксплуатируется в течение продолжительного времени, базовый блок должен быть отсоединен от розетки сети питания переменного тока.

Установка аппарата

Условия окружающей среды

- 1) Запрещается эксплуатировать аппарат вблизи источников воды, например, ванн, раковин, моек и т.д. Следует также избегать влажных подвалов.
- 2) Аппарат следует размещать на удалении от источников тепла, например, радиаторов, кухонных плит и т.д. Не следует также размещать аппарат в помещениях с температурой ниже 5°C или выше 40°C.
- 3) Сетевой адаптер используется в качестве основного прерывающего устройства, поэтому убедитесь в том, что розетка сети переменного тока расположена/установлена рядом с аппаратом и легко доступна.

Расположение

- 1) Не ставьте тяжелые предметы на верхнюю панель аппарата.
- 2) Не допускайте случаев падения на аппарат посторонних предметов или пролива жидкости. Не подвергайте аппарат воздействию излишнего дыма, пыли, механических колебаний или ударов.
- 3) Устанавливайте аппарат на ровную поверхность.

Для эффективной работы

- 1) Если разговор через переносную трубку неразборчив за счет воздействия шумов, переместитесь ближе к базовому блоку, чтобы уменьшить уровень шума.
- 2) Трубка должна применяться при выборе положения HIGH уровня громкости, если принимаемый тональный сигнал плохо прослушивается.
- 3) Трубка должна быть полностью перезаряжена на базовом блоке, если на ней появилась надпись “ЗАРЯДИТЕ АКК-Р” и/или мигает символ “{ ■ }”.
- 4) Антенна переносной трубки не должна соприкасаться с чем-либо в процессе разговора из-за ее высокой чувствительности.
- 5) Максимальное удаление от базового блока может быть уменьшено, когда аппарат эксплуатируется в следующих местах: Около препятствий, например, холмов, туннелей, станций метрополитена, рядом с металлическими объектами, например, проволочными изгородями, и т.д.

► Указания по мерам безопасности

ПРЕДУПРЕЖДЕНИЕ:

ВО ИЗБЕЖАНИЕ СЛУЧАЕВ ПОЖАРА ИЛИ ПОРАЖЕНИЯ ЭЛЕКТРИЧЕСКИМ ТОКОМ НЕ ПОДВЕРГАЙТЕ ДАННОЕ ИЗДЕЛИЕ ВОЗДЕЙСТВИЮ ДОЖДЯ ИЛИ ЛЮБОГО ВИДА ВЛАГИ.

При возникновении любой неисправности, отсоедините аппарат от телефонной линии и подсоедините заведомо исправный телефон. Если заведомо исправный телефонный аппарат работает надлежащим образом, не подсоединяйте аппарат к телефонной линии до тех пор, пока не будет устранена неисправность. Если заведомо исправный телефонный аппарат не работает надлежащим образом, обратитесь в Вашу телефонную компанию.

Важные сведения



Сетевой адаптер

На основании положений параграфа 2 Статьи 5 Закона Российской Федерации “О защите прав потребителей” производитель настоящим устанавливает срок эксплуатации сетевого адаптера в течение 7 лет с даты изготовления при условии, что сетевой адаптер применяется в строгом соответствии с требованиями документации и действующих технических стандартов.

Меры предосторожности:

1. Запрещается изменять, модифицировать или ремонтировать сетевой адаптер.
2. Запрещается вынимать или вставлять кабель питания влажными руками.
3. Запрещается наступать на кабель питания, располагать его где он или разъем питания могут быть повреждены.
4. Запрещается применять сетевой адаптер в местах, подверженных воздействию воды или сильно загрязненных местах.
5. Запрещается устанавливать сетевой адаптер в таких местах, где он может легко упасть или быть поврежденным сильным колебанием.
6. Запрещается применять сетевой адаптер в сетевых розетках с некачественным соединением.
7. Запрещается применять сетевой адаптер для работы с напряжением питания, отличным от 230 В переменного тока.
8. Запрещается применять сетевой адаптер с любым другим оборудованием.
9. Регулярно удаляйте любую грязь с кабеля питания.
10. Если аппарат не эксплуатируется в течение продолжительного времени (несколько месяцев и более), отсоедините сетевой адаптер от розетки сети питания переменного тока.

Аккумулятор:

На основании положений параграфа 2 Статьи 5 Закона Российской Федерации “О защите прав потребителей” производитель настоящим устанавливает срок эксплуатации аккумулятора в течение 500 циклов зарядки - разрядки с даты изготовления при условии, что аккумулятор применяется в строгом соответствии с требованиями документации и действующих технических стандартов.

Меры предосторожности:

Для снижения риска возгорания или нанесения повреждений прочитайте и соблюдайте данные указания:

1. Применяйте аккумуляторы только установленного образца.
2. Запрещается бросать аккумуляторы в огонь. Они могут взрываться. Изучите местные правила утилизации отходов в отношении специальных указаний по утилизации аккумуляторов.
3. Запрещается открывать или разбирать аккумулятор. Вытекающий электролит обладает коррозионным действием и может вызвать ожоги или повреждения глаз или кожи. При попадании в пищеварительный тракт электролит может вызвать отравление.

► Важные сведения

4. Уделяйте особое внимание обращению с аккумуляторами, чтобы не допустить короткого замыкания клемм аккумулятора с электропроводными материалами, например, кольцами, браслетами и ключами. Аккумулятор и/или изделие из электропроводного материала могут перегреться и вызвать ожоги.
5. Заряжайте аккумулятор, входящий в комплект поставки или идентифицированный для применения с данным изделием, только в соответствии с указаниями и ограничениями, представленными в настоящем Руководстве.
6. При неправильно проведенной замене аккумулятора возникает опасность взрыва. Заменяйте только таким же аккумулятором или аккумулятором эквивалентного типа, рекомендованным производителем.

ВНИМАНИЕ!

Настоящий бесшнуровой телефонный аппарат не защищен от несанкционированного подключения к радиоканалу: «микротелефонная трубка–базовый блок».

Для исключения несанкционированного подключения рекомендуется совместно с БТА применять сертифицированные Госкомсвязью России устройства защиты абонентской линии.

ГАРАНТИЙНЫЙ ТАЛОН ИЗГОТОВИТЕЛЯ

Модель No-: (Модель, Модельный, Мадэль, Модель, Model)	Модель AC адаптора: (Модель AC адаптора, AC адаптордың моделі, Мадэль AC адаптэра, Адаптор AC модели, Model of AC adapter)	Дата приобретения: (Дата покупки, Сатып алынган күні, Дата набытия, Харид қилинган сана, Date of purchase)
Серийный номер: (Серийный №, Серийлык №, Серийны №, Серия раками, Serial №)	Серийный номер AC адаптера: (Серийный № AC адаптора, AC адаптордың серийлык №, Серийны № AC адаптэра, Адапторнинг AC серийли раками, Serial № of AC adapter)	Ф.И.О. и адрес покупателя: (Ім'я та адреса Покупця, Тегі және Сатып алушының Мекенжайы, П. І. Імя па бацьку пакупніка, Фамилияси ва уй манзили, Purchaser's Name and Address)
Название и юридический адрес продающей организации: (Ім'я та юридична адреса продавця, Сатушы мекеменің аты және заңды мекен жайы, Назва і юридичны адрес організації, якая прадае, Сотувачи ташкылотнинг номи ва юридик манзили, Seller's Name and legal Address)	Подпись продавца: (Підпис продавця, Сатушының қолы, Подпис прадаўца, Сотувачининг імзасы, Seller's signature)	Печать продающей организации: (Печатка продавця, Сатушы мекеменің мөрі, Пячатка організації, якая прадае, Сотувачи ташкылотнинг муҳри, Seller's stamp)

ТАБЛИЦА ГАРАНТИЙНОГО РЕМОНТА

Номер гарантийного ремонта	Дата поступления аппарата в ремонт	Дата выполнения ремонта	Описание ремонта	Список замененных деталей	Название и печать сервисного центра	Ф.И.О. мастера, выполнившего ремонт

Данная таблица заполняется представителем уполномоченной организации или обслуживающим центром, проводящим гарантийный ремонт изделия. После проведения гарантийного ремонта данный талон должен быть возвращен Владелецу.

ГАРАНТИЙНЫЙ ТАЛОН ИЗГОТОВИТЕЛЯ

Русский язык

Внимание: Убедитесь, пожалуйста, что организация, продающая Вам нашу продукцию, полностью, правильно и четко заполнила настоящий гарантийный талон.

Настоящая гарантия выдается изготовителем в дополнение к конституционным и иным правам потребителей и ни в коей мере не ограничивает их.

Настоящая гарантия выдается сроком на один год с даты приобретения и действует в случае, если товар будет признан неисправным в связи с материалами или сборкой при соблюдении следующих условий.

1. Товар должен быть приобретен только на территории стран СНГ и использован в строгом соответствии с инструкциями по эксплуатации и с использованием технических стандартов и/или требований безопасности.
2. Обязанности по настоящей гарантии исполняются на территории стран СНГ уполномоченными организациями и обслуживающими центрами, список которых можно получить у фирмы продавшей Вам данное изделие.
3. Настоящая гарантия недействительна в случае, когда повреждение или неисправность вызваны пожаром, молнией или другими природными явлениями, механическим повреждением, неправильным использованием, износом, халатным отношением, ремонтом или наладкой, если они произведены лицом, которое не имеет сертификата на оказание таких услуг, а также инсталляций, адаптации, модификацией или эксплуатацией с нарушением технических условий и/или требований безопасности.
4. В том случае, если в течение гарантийного срока часть или части товара были заменены частью или частями, которые не были поставлены или санкционированы изготовителем, а также были неудовлетворительного качества и не подходили для товара; либо товар разбирался или ремонтировался лицом, которое не имеет сертификата на оказание таких услуг, то потребитель теряет все и любые права по настоящей гарантии, включая право на возмещение.
5. Действие настоящей гарантии не распространяется на детали отделки и корпуса, лампы, батареи и аккумуляторы, иглы звукоусилителя, антенны, защитные экраны, накопители мусора, фильтры, ремни, щетки и прочие детали, обладающие ограниченным сроком использования.

Установка и подключения.

Для установки приобретенного оборудования Вы можете воспользоваться платными услугами специалистов уполномоченных организаций и обслуживающих центров, которые проведут все необходимые работы для нормального использования техники.

Українська мова

Застереження: Будь-ласка, переконайтесь у тому, що продавець повністю, чітко та вірно заповнив гарантійну картку.

Дана гарантійна картка видається виробничником на додаток до конституційних та інших прав покупця і ніяким чином не обмежує цих прав.

Дана гарантія надається строком на один рік з дати покупки і буде чинною, якщо даний виріб виявиться дефективним унаслідок недоліків чи фальсифікацій за наступних умов:

1. Виріб повинен бути купленим на території країн СНД та застосовуватися у суворій відповідності до інструкції з користування та іншим технічним стандартам та/або правилам безпеки.
2. Згідно з даною гарантією гарантійні зобов'язання забезпечуються на території країн СНД уповноваженими організаціями та центрами обслуговування, список яких Ви можете отримати у фірми, що продали Вам даний виріб.
3. Дана гарантія не є чинною, якщо причиною пошкодження чи дефекту є пожежа, неправильне використання, спрацювання, недбале обходження, ремонт чи переробка, виконані особою, яка не має відповідного сертифіката на здійснення подібних послуг, а також при установці, переробці, модифікації чи застосуванні з порушенням технічних умов і/або правил безпеки.
4. У тому випадку, коли під час гарантійного строку у виробі було замінено частину чи частини на частину чи частини, які не були поставлені чи перевірені виробничником і які не мали відповідної якості чи не могли використовуватися в даному виробі, або якщо виріб було розібрано чи відремонтовано особою, що не мала відповідного сертифіката на виконання даних послуг, покупець втрачає всі будь-які права, обумовлені даним гарантійним зобов'язанням, включаючи право на відшкодування.
5. Дана гарантія не охоплює частин оздоблення та корпусу, лампочок, батарейок та аккумуляторів, голок звукознімача, антен, захисних екранів, мішків для відходів, фільтрів, поясів, щіток та інших частин, що мають свій обмежений період використання.

Встановлення та підключення.

Для встановлення придбаного устаткування Ви можете скористатися платними послугами спеціалістів уповноважених організацій та центрів обслуговування, які виконують усі необхідні роботи для нормального використання техніки.

Matsushita Electric Industrial Co., Ltd.

ГАРАНТИЙНЫЙ ТАЛОН ИЗГОТОВИТЕЛЯ

Қазақша

Ескерте: Біздің өнімimizi сатушы ұйымнан, осы кепілдік талонның толық және де дұрыс толтырылуын қадағалаңыз.

Бұл кепілдік өндірісімен конституциялық және тұтынушылардың басқа да құқықтарына қосымша ретінде беріледі және олардың жүзеге асырылуын шектемейді.

Бұл кепілдік бұйым сатып алынған кезден бастап бір жылға дейін беріледі және де, товардың ақаулығы материал мен дұрыс құрастырылмауына байланысты болған жағдайда да күшін сақтайды.

1. Товар тек ТМД территориясында ғана сатып алыну керек және де техникалық стандарт пен қауіпсіздендіру талабына, қолданылуы жөніндегі нұсқауларға сай жүзеге асырылуы қажет.
2. Кепілдік міндеттемелері бойынша ТМД елдері территориясындағы уәкіл етілген мекемелермен, қызмет орталықтарымен орындалады, және олардың тізімін бұл зат сатылған фирманың сатышуларынан алуға болады.
3. Бұл кепілдік, егер де ақаулық орттен, найзағайдан, немесе басқа табиғи құбылыстар әсерінен, механикалық зақымданудан, дұрыс қолданбаудан, тоздан, салақтықтан, немесе жөндеу мен іске қосу жұмыстары аталған қызметті жүзеге асыруға күәлік берілмеген жақпен жүргізілсе, инсталляцияға, адаптациялануға, түр өзгеріске немесе қауіпсіздендіру техникасын, техникалық жағдайы сақталмаған болса, күшін жояды.
4. Кепілдік мерізімі кезінде, товардың ауыстырылған бөлшектері өзірлеушінің рұқсатысыз жүргізілген болса және де товар сай келмей, сапасы қанағаттандырылмаса; немесе товар бөлшектендіріліп, аталған қызметті жүзеге асыруға күәлік берілмеген жақпен жүргізілсе, тұтынушы кепілдікке сай келетін барлық, кез келген құқығынан айырылады.
5. Негізгі кепілдіктің күші корпус бөлшектерін өңдеу, шам, батарея, аккумулятор, антенна, фильтр, дыбыс алатын инесі, қорғау экраны, қоқын-лоқы жиналыштар, бау, шеткі және тағы да басқа қолдану мерізімі шектеулі бөлшектерге жүрмейді.

Орналылуы және іске қосылуы.

Бұл сатып алынған жабдықты орнату үшін Сіз, ақыммен қызмет көрсететін ұйымдардың және қызмет көрсетуші орталықтарының, маманды өкілдерінің техниканы қолдану үшін барлық қажетті жұмыстарын жүргізе алатын қызметін қолданасыз.

Беларуская мова

Увага: Калі ласка, пераканайцеся, што арганізацыя, якая прадае Вам нашу прадукцыю, поўнаццо, правільна і выразна запойніла гэты гарантыйны талон.

Гэтая гарантыя выдасца вырабляльнікам у дадатак да канстытуцыйных і іншых праў спажывцоў і ні ў якой ступені не абмяжоўвае іх.

Гэтая гарантыя выдасца тэрмінам на адзін год з даты набыцця і дзейнічае ў выпадку, калі тавар будзе прызнаны няспраўным у сувязі з матэрыяламі ці зборкай пры захаванні наступных умоў:

1. Тавар мусіць быць набыты толькі на тэрыторыі краін СНД і выкарыстаны ў строгай адпаведнасці з інструкцыямі па эксплуатацыі і з захаваннем тэхнічных стандартаў і ці патрабаванняў бяспекі.
2. Абавязкі паводле гэтай гарантыі выконваюцца на тэрыторыі краін СНД у паўнаважанымі арганізацыямі і абслугоўваючымі цэнтрамі, спіс якіх можна атрымаць у фірм, які прадалі Вам гэты выраб.
3. Гэтая гарантыя несапраўдная ў выпадку, калі пашкоджанне ці няспраўнасць выкліканыя пажарам, маланкай ці іншымі прыроднымі з'явамі, механічным пашкоджаннем, непраўільным выкарыстаннем, зносам, халатнымі адносінамі, рамонтам ці наладкай, калі яны выкананыя асобай, якая не мае сертыфіката на аказанне такіх паслуг, а таксама інсталляцыяй, адаптацыяй, мадыфікацыяй або эксплуатацыяй з парушэннем тэхнічных умоў і ці патрабаванняў бяспекі.
4. У тым выпадку, калі на працягу гарантыйнага тэрміна частка або часткі тавара былі замененыя часткаю або часткамі тавара, якія не былі санкцыяніраваныя вырабляльнікам, а таксама былі нездэвальняючай якасці і не падыходзілі да тавара; або тавар разбіраўся ці разамтаваўся асобай, якая не мае сертыфіката на аказанне такіх паслуг, спажывец губляе ўсе і любыя правы паводле гэтай гарантыі, уключаючы права на кампенсацыю.
5. Дзеянне гэтай гарантыі не распаўсюджваецца на дэталі аздабы і корпуса, лямпы, батарэі і акумулятары, іголькі гукадымальных, антэны, ахоўныя экраны, накашляльнікі смецця, фільтры, рамяні, шчоткі і іншыя дэталі, якія маюць абмежаваны тэрмін выкарыстання.

Устаноўка і падключэнне.

Для устаноўкі набытага абсталявання Вы можаце скарыстацца з платных паслуг спецыялістаў у паўнаважаных арганізацыяў і абслугоўваючых цэнтраў, якія правядуць ўсе работы, неабходныя для нармальнага выкарыстання тэхнікі.

ГАРАНТИЙНЫЙ ТАЛОН ИЗГОТОВИТЕЛЯ

Ўзбек тилида

Диққат: Илтимос, бизнинг махсулотни Сизга сотадиган ташкилотнинг қафолатли талонни тулик, аниқ ва турри тўдирганига ишончдорлиқ қилинг.

Ушбу қафолат ишлаб чиқарувчи томонидан хариддорларнинг конституциявий ва бошқа ҳуқуқларига қўшимча тарзда берилди ва мутлақо уларнинг ҳуқуқини чеқлаб қўймайди.

Қафолат харид қилинган санадан бошлаб бир йиллик муддатга берилади. Қафолат, агар махсулот материал сабабли ёки йиғиш пайтида яроқсиз ҳолга келган бўлса, қуйидаги шартларга риоя қилинган ҳолда кучга кирари.

1. Буюм МДХ мамлакатлари бўйи мамлакатлари ҳудудда харид қилинган бўлиши, уни ишлатиш қўлланмалари ҳамда техник шартларга, хавфсизлик талабларига қатъий риоя қилиниб, фойдаланилган бўлиши керак.
2. Ушбу қафолатга мувофиқ келадиган мажбуриятлар МДХ мамлакатлари бўйи мамлакатлари ҳудудда тегишли ташкилот вакиллари ва хизмат кўрсатиш марказлари томонидан бажарилади. Шундай ташкилот ва марказлар рўйхатини Сиз шу буюмни сотган фирмдан талаб қилиб олишингиз мумкин.
3. Агар буюмнинг шикастланганлиги ё яроқсиз ҳолга келиши ёнги, чақмоқ ё шунга ўхшаш табиий ҳолатлар туфайли, ундан ногўғри фойдаланиш натижасида ё сертификатта эга бўлмаган шахс томонидан таъмир этилаётганда, совуққонлик билан ишлатганда, хавфсизлик талаблари инобатта олимаганда, техник талабларнинг бузилиши натижасида юз берган бўлса, ушбу қафолат ўз-ўзидан бекор қилинади.
4. Агар қафолат муддати давомида буюмнинг бир ёки бир неча қисмлари ишлаб чиқарувчи томонидан тавсия этилмаган бошқа қисм ва қисмлар билан алмаштирилса, шунингдек бу қисмларнинг сифати паст бўлган бўлса, ёки буюм керакли сертификат ва ҳуқуққа эга бўлмаган шахс томонидан таъмир этилган бўлса, уни сотиб олган харидорга мазкур қафолат асосида белгиланган барча имтиёзлар, жумладан буюм товонини даъво қилиш ҳуқуқи ҳам ўз кучини йўқотади.
5. Мазкур қафолатнинг таъсир кучи буюмни ясаш учун зарур қисмларга, корпусга, лампалар, батареялар, аккумуляторлар, овоз игилари, антенналар, химоя экранлари, чўтқалар, кир тўпловчилар, филтрлар, тасмалар сингари фойдаланиш муддати чеklangан қисмларга тарқатилмайди яъни жорий этилмайди.

Ўрнатимок ва уламок

Сотиб олинган асбоб-ускунани ўрнатиш учун Сиз тегишли ташкилот мутахассислари ва марказ ходимларининг пушлик хизматида фойдалан оласиз. Улар техниканинг меърий ишлашини таъминлаш учун зарур барча юмушларни бажарашлар.

English

Attention: Please, make sure that the Seller has correctly, clearly and fully completed the present card.

The present warranty is issued by the Producer in addition to the constitutional and other rights of the consumers and in no way restricts these rights.

The present warranty is issued for a one year duration from the date of purchase and is valid if, the product is found to be defective due to materials or workmanship under the following conditions.

1. The product should be purchased only on the territory of the CIS and should be used in strict compliance with the operating instructions and under technical standards and/or safety regulations.
2. The warranty duties under the present warranty are to be executed on the territory of the CIS by authorized entities and service centers, the list of which could be obtained from the company, selling to you this products.
3. The present warranty is not valid, if the damage or defect is caused by fire, lightning or other acts of God, mechanical damage, improper use, wear, neglectful handling, repair or adaptation made by a non-certified person, as well as by installation, adaptation, modification or operation with violation of technical specifications and/or safety regulations.
4. In case during the warranty period any part or parts of the product are replaced with some part or parts, which have not been supplied or certified by the producer, and also were of inadequate quality or could not be used for the product; or the product was disassembled or repaired by a person not-certified for rendering such services, the customer shall lose all and any rights under the present warranty, including the right of reimbursement.
5. The present warranty shall not be extended over the furnishing and cabinet parts, lamps, batteries and accumulators, stylus, antenna, safety screens, waste bags, filters, belts, brushes and other parts with limited service life.

Installation and connection

In case installation of the purchase appliance is required, you may resort to paid services of the specialists of the authorized entities and service centers to carry-out all necessary works for normal operation of the appliance.

Matsushita Electric Industrial Co., Ltd.

ГАРАНТИЙНЫЙ ТАЛОН ИЗГОТОВИТЕЛЯ

Дополнительную информацию можно получить,
обратившись в компанию, уполномоченную на работу
с потребителями:

ООО «Пи Ти Сервис»
119021 Москва, ул. Россолимо 17
Тел.: (095) 258-42-04
Факс: (095) 258-42-25
WEB-site: www.pts.ru
e-mail: cs@pts.ru

For additional information you may resort to apply to the
company, which is appointed for dealing with Consumers:

PT Service Co., Ltd
119021 Moscow, ul. Rossolimo 17
Tel.: (095) 258-42-04
Fax: (095) 258-42-25
WEB-site: www.pts.ru
e-mail: cs@pts.ru

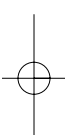

Киуцу Мацусита Электрик Ко., Лтд.

1-62, 4-чоме, Миношима, Хаката-ку, Фукуока 812-8531, Япония

Kyushu Matsushita Electric Co., Ltd.

1-62, 4-chome, Minoshima, Hakata-ku, Fukuoka 812-8531, Japan

PQQX13264ZA-BM F1001-0 ©

