

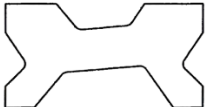





Комплектация

1	Столешница		1500x900	1 шт.
2	Царга		1350x725	1 шт.
3	Левая ножка		725x800	1 шт.
4	Правая ножка		725x800	1 шт.

Эксцентрик		Э	20 шт.
Шток эксцентрика с втулкой		Ш	20 шт.
Опора регулируемая		О	6 шт.
Заглушка самоклеящаяся		З	24 шт.
Инструмент для сборки			1 шт.

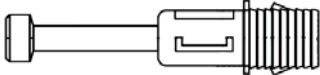
Стол Generic Comfort Gamer2

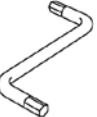
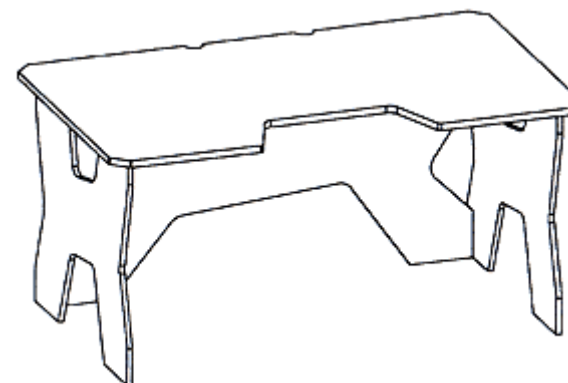

Уважаемый покупатель!

Внимание! Прежде чем начать сборку, прочтите всю инструкцию до конца. Сборку рекомендуется производить с помощью специалиста.

Предприятие оставляет за собой право вносить некоторые конструктивные и дизайнерские изменения, не ухудшающие внешний вид и не влияющие на функциональные свойства изделия.

Сохраните заводскую упаковку с этикеткой до конца сборки!

Правила эксплуатации и ухода за мебелью

1. Мебель должна храниться и эксплуатироваться в закрытых отапливаемых помещениях при температуре не ниже +20°C и относительной влажности воздуха от 45 до 70%.
2. При ослаблении крепления соединений, необходимо периодически подтягивать винты, шурупы, стяжки и т.д.
3. Поверхность изделия следует предохранять от различных растворителей, кислот, щелочей и механических повреждений.
4. Поверхность изделия можно освежить, применяя специальные составы, которые имеются в хозяйственных магазинах. Не допускается применение соды, порошков и других материалов, не предназначенных для ухода за мебелью.

1
IIIar

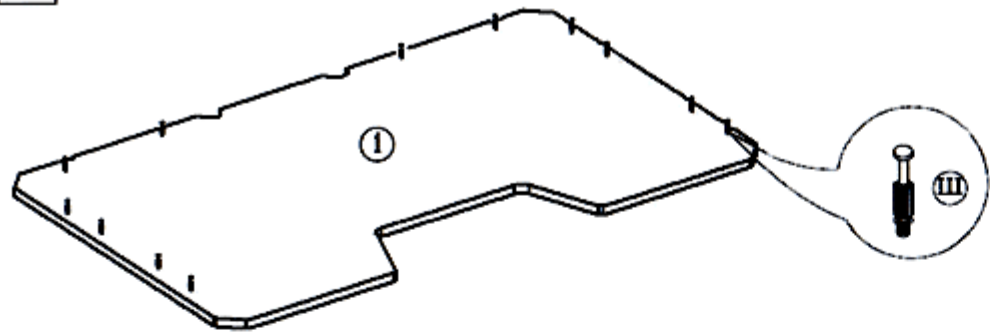

2
IIIar

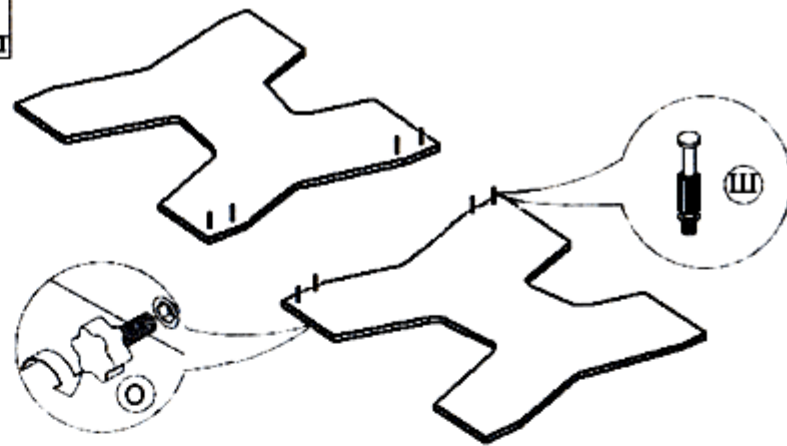

3
IIIar

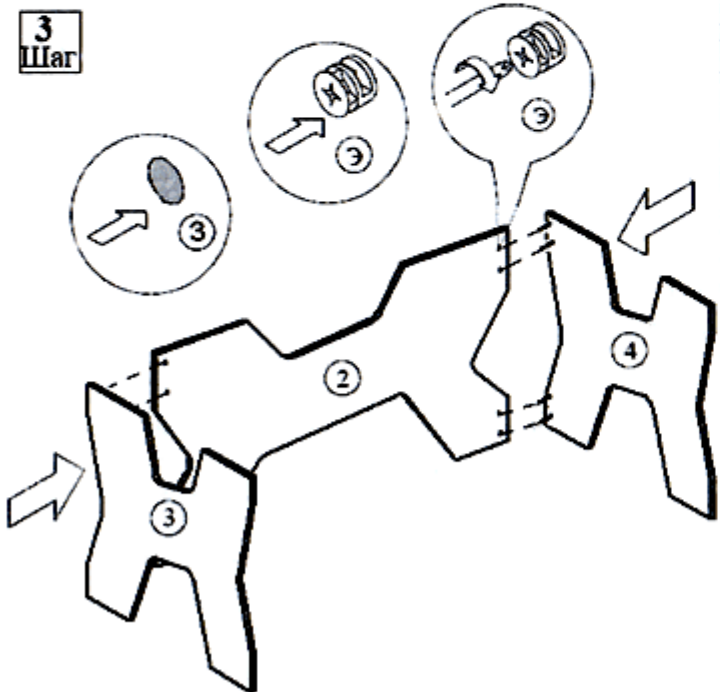

4
IIIar

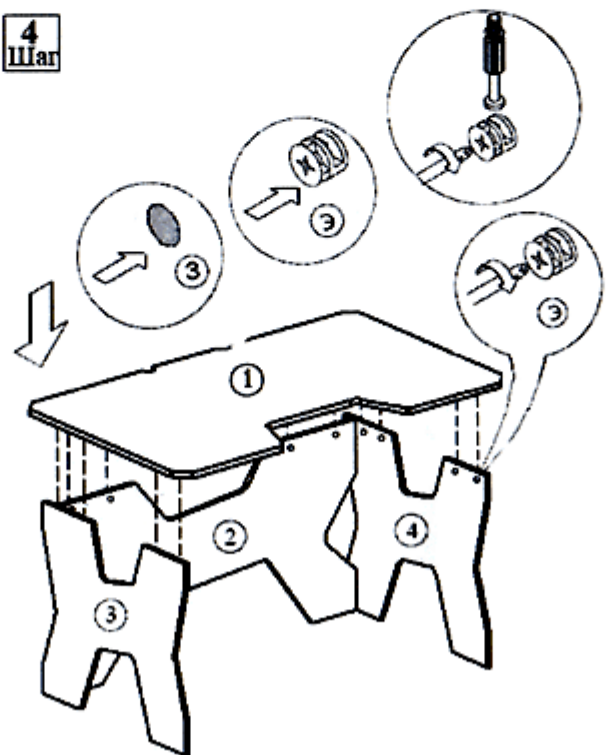

5
IIIar

