

ELARI[®] NanoPods

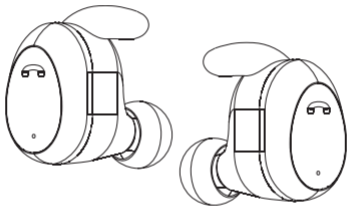

MULTILINGUAL USER MANUAL

EN | RU | DE | FR | ES | IT | LV | LT | EST | AR | HI | KM ➡



Next page

المزيد من اللغات على العنوان التالي: www.elari.net/support
उपयोगकर्ता पुस्तिका लकि द्वारा उपलब्ध है : www.elari.net/support
សៀវភៅដើម្បីអ្នកប្រើអាចរកបានតាមតំណនេះ : www.elari.net/support



Contents

EN	User manual	4
RU	Руководство пользователя	13
DE	Benutzerhandbuch.....	22
FR	Manuel d'utilisation.....	31
ES	Manual de usuario	40
IT	Manuale d'uso.....	49
LV	Lietotāja instrukcija	58
LT	Vartotojo vadovas	67
EST	Kasutusjuhend	76

ELARI[®] NanoPods

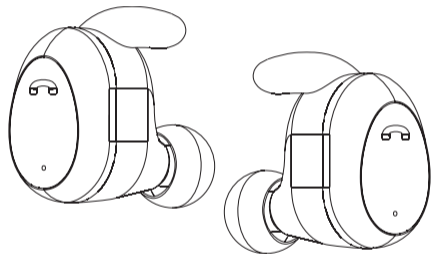

USER MANUAL

EN

1. Description

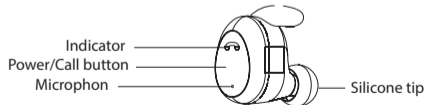
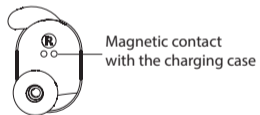
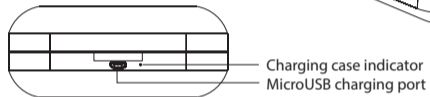
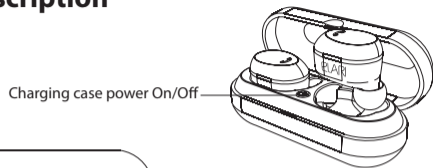

2. Getting started: pairing the earphones with each other

The earphones are two separate Bluetooth-devices which need to be paired to each other before connecting them to your smartphone, tablet, laptop, etc. This needs to be done once, and after the initial connection, they will pair to each other and connect to the Bluetooth device automatically when you power them on. To pair the earphones to each other please follow the instruction below:

2.1. Take the left (L) and the right (R) earphones in the off state (indicators not blinking).

2.2. Press and hold power keys of both earphones until you hear first "Power on" and then "NanoPods pairing" voice messages. The indicators of both earphones will start blinking red and white.

To accelerate the pairing process, bring the headphones closer to each other.

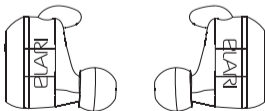

Left (L)

Right (R)

2.3. Now the earphones will connect to each other and indicators will start blinking white only. In the earphones you will hear "NanoPods connected" voice message.

2.4. Then you will hear the voice messages: "Right channel" and "Left channel". Now the earphones are successfully paired to each other and ready to be connected to your Bluetooth device, and the right earphone will start blinking red and white.

3. Connecting to a Bluetooth device

3.1. Turn on Bluetooth on your device.

3.2. Open Bluetooth settings and search for new devices.

3.3. Choose "Elari NanoPods-R" from the list of Bluetooth devices.

3.4. Complete the connection.

3.5. You will hear "Music source connected" voice message in the earphones.

NOTE: DURING PHONE CALLS OR OTHER USE OF THE EARPHONES AS HEADSET FOR VOICE CONVERSATION, THE SOUND IS ONLY IN THE RIGHT EARPHONE, NOT BOTH (you can also choose and connect the left earphone if you prefer that by pairing it separately in mono mode).

Earphones support devices with Bluetooth versions V2.1+EDR and above.

4. How to wear

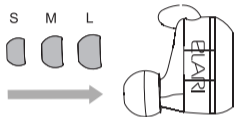

Choose the most suitable silicone tips

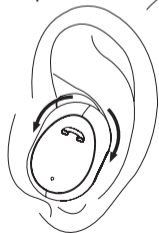

Adjust a comfortable angle

5. Buttons functions

When both earphones (R) and (L) are turned on, the main earphone is considered to be the right earphone (R). The functions described below relate mainly to the right earphone (R).

Button	Function
 Power/Call button	<ul style="list-style-type: none">• To turn the earphones on or off, press and hold the button for a few seconds.• To answer or end a call, short press the button.• To reject an incoming call, press and hold the button until you hear a beep.• Press twice the button to redial the last call.• Short press the button to pause or play music.• With the earphones not paired to each other, and not connected to the phone, and are in pairing mode, press the button twice to switch between different languages of the voice prompt.

If only one of the earphones is turned on – all the functions of the Power/Call button described above are carried out directly on the earphone.

6. Earphones and case charging

Both earphones and the charging case are equipped with built-in batteries. Before the first use, make sure that the headset is charged.

Charging case: connect the charging cable to the case's microUSB port. Plug the cable into standard USB 5 V power output. When charging, the indicator will be flashing red. If the charging didn't start, unplug the charging cable and then plug it again. When the case is fully charged, the case's indicator will turn red without flashing. You can now unplug the charging cable from the microUSB port.

Earphones: earphones charging doesn't require a charging cable. Just insert the earphones into the charging case and press the in-case power button. When the earphone's indicator turns red, the charging case's indicator will turn white, and the earphones will start charging. If the charging didn't start, take the earphones out of the case, and then put them back again. When the earphones are fully charged, the red indicator will turn off. The charging case will turn the power off automatically.

Make sure that the silicon tip is attached correctly and is not preventing the earphone from charging inside the case, and that the charging contacts on the earphone and/or the case are not dirty.

Attention

- Use only original Elari cable included in the set. Using non-original USB/microUSB 5 V charging cables may result in damaging the earphones, or, under extreme conditions, explosion, and will void the product warranty.
- Multiple repeated charging and discharging of the earphones will decrease the battery performance over time. This is normal for any rechargeable battery.
- Do not make or receive calls during charging.
- When the earphones battery level is low, the earphones will repeat "Low battery" voice message, and the earphone's indicator will start blinking red. If the earphones become discharged during a call, the call will be automatically transferred back to the phone.

7. Power off

Press and hold the Power/Call button on the earphone to turn the earphones off.

ELARI®
NanoPods

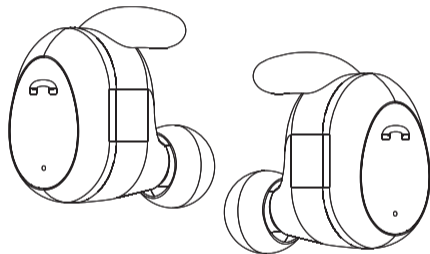

РУКОВОДСТВО ПОЛЬЗОВАТЕЛЯ

RU

1. Описание

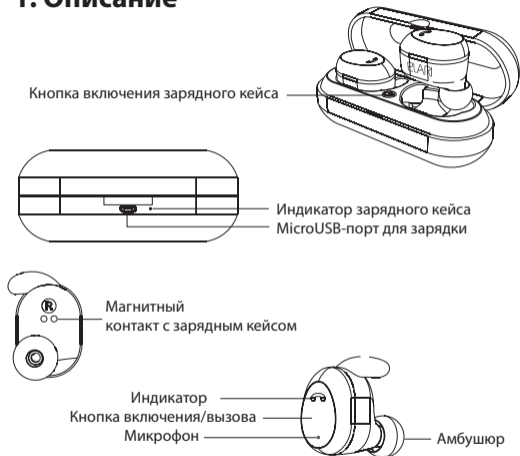

2. Начало работы: сопряжение наушников друг с другом

Оба наушника представляют собой два разных Bluetooth-устройства, которые необходимо сопрячь друг с другом перед тем, как соединить по Bluetooth с вашим смартфоном, планшетом, ноутбуком и т.п. Эта процедура выполняется один раз: в дальнейшем, после каждого включения, наушники будут сопрягаться друг с другом и подключаться к Bluetooth-устройству автоматически. Для сопряжения наушников друг с другом необходимо следовать инструкции ниже:

2.1. Возьмите выключенные левый (L) и правый (R) наушники (световые индикаторы наушников не мигают).

2.2. Нажмите и удерживайте кнопки включения каждого наушника, как минимум, в течение 5 секунд, пока не услышите голосовые сообщения: сначала «Включение», а затем – «Сопряжение». Световые индикаторы наушников в этот момент будут поочередно мигать красным и белым.

Для ускорения процесса сопряжения, рекомендуем поднести наушники друг у другу.

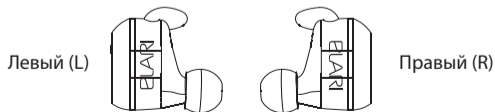

2.3. Теперь наушники начнут подключаться друг к другу, а световые индикаторы будут мигать только белым. Дождитесь, когда в наушниках прозвучит голосовое сообщение «NanoPods подключены».

2.4. После этого в правом и левом наушниках прозвучат голосовые сообщения «Правый канал» и «Левый канал» соответственно. Теперь наушники успешно сопряжены друг с другом и готовы к подключению к вашему Bluetooth-устройству (световой индикатор на правом наушнике при этом будет поочередно мигать красным и белым).

3. Подключение к Bluetooth-устройству

3.1. Включите Bluetooth на вашем устройстве.

3.2. Откройте меню настроек Bluetooth на вашем устройстве и произведите поиск.

3.3. Выберите «Elari NanoPods-R» из списка найденных Bluetooth-устройств.

3.4. Нажмите на него для подключения.

3.5. Сопряженные наушники подключатся к вашему устройству, и вы услышите голосовое сообщение «Устройство подключено».

ПРИМЕЧАНИЕ: ВО ВРЕМЯ ЗВОНКОВ, А ТАКЖЕ ВО ВСЕХ СЛУЧАЯХ ИСПОЛЬЗОВАНИЯ НАУШНИКОВ В РЕЖИМЕ ГАРНИТУРЫ ДЛЯ ГОЛОСОВОГО ОБЩЕНИЯ, ГОЛОС СОБЕСЕДНИКА БУДЕТ СЛЫШЕН ТОЛЬКО В ПРАВОМ НАУШНИКЕ (при желании вы также можете выбрать левый наушник как источник звука, подключив его отдельно в монорежиме).

Наушники поддерживают устройства с версиями Bluetooth V2.1+EDR и выше.

4. Ношение наушников

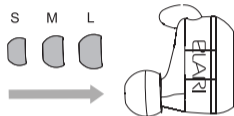

Подберите удобные амбушюры

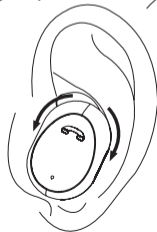

Выберите комфортный угол наклона наушников

5. Функции кнопок наушников

При включенных обоих наушниках (R) и (L), главным наушником считается правый (R). Функции, описанные ниже, относятся, главным образом, к правому наушнику.

Кнопка	Функция
 <p>Кнопка включения/ вызова</p>	<ul style="list-style-type: none">• Для включения или выключения наушников нажмите и удерживайте кнопку в течение нескольких секунд.• Короткое нажатие на кнопку позволит ответить на звонок или прервать его.• Для отклонения вызова при входящем звонке нажмите и удерживайте кнопку до звукового сигнала.• Дважды нажмите на кнопку для повторного набора последнего номера.• При проигрывании музыки короткое нажатие на кнопку позволяет поставить трек на паузу или запустить проигрывание.• Если наушники не сопряжены друг с другом, не подключены к Bluetooth-устройству или находятся в режиме сопряжения, двойное нажатие на кнопку приведет к смене языка голосовых сообщений.

Если включен только один из наушников – все функции кнопки включения/вызова, описанные выше, осуществляются непосредственно на включенном наушнике.

6. Зарядка наушников и кейса

Наушники и зарядный кейс оснащены встроенными аккумуляторами. Перед первым использованием убедитесь, что наушники полностью заряжены.

Зарядный кейс: вставьте кабель питания в порт microUSB. Другой конец кабеля подключите в стандартный USB-разъем на 5 В. Во время зарядки индикатор рядом с портом microUSB будет мигать красным. Если зарядка не началась, извлеките и снова вставьте кабель питания. При достижении полного заряда кейса индикатор будет непрерывно гореть красным. Выньте кабель питания из порта microUSB.

Наушники: зарядка наушников не требует кабеля. Просто поместите наушники в кейс и нажмите кнопку включения питания внутри кейса. Когда индикатор на наушнике загорится красным, а на кейсе – белым, зарядка наушников начнется. Если зарядка не началась, извлеките наушники и снова вставьте их в кейс. При достижении полного заряда наушников красный индикатор погаснет. При этом зарядный кейс автоматически выключится.

Перед установкой наушников в зарядный кейс убедитесь, что амбушюры правильно зафиксированы на наушниках и не препятствуют их зарядке, а зарядные контакты на наушниках и/или в корпусе кейса не загрязнены.

Внимание

- Используйте только оригинальный зарядный кабель Elagi, входящий в комплект. Использование неоригинальных кабелей может привести к повреждению наушников, либо, при неблагоприятном стечении обстоятельств, к взрыву аккумулятора и аннулированию гарантии на изделие.
- Постепенно циклы заряда и разряда наушников снизят время работы аккумулятора. Это нормально для любых аккумуляторов.
- Не звоните и не принимайте вызовы во время зарядки наушников.
- При низком уровне заряда наушники будут повторять голосовое сообщение «Батарея разряжена», а индикатор будет мигать красным. Если наушники разрядятся во время звонка, он будет автоматически перенаправлен на телефон.

7. Выключение наушников

Нажмите и удерживайте кнопку включения/вызова на наушнике в течение нескольких секунд для выключения наушников.

ELARI®
NanoPods

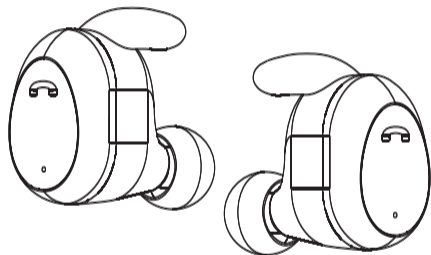

BENUTZERHANDBUCH

DE

1. Beschreibung

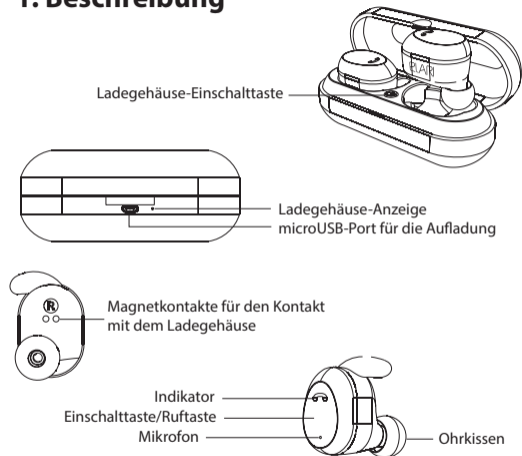

2. Erste Schritte: kopplung der Kopfhörer

Die Kopfhörer sind zwei separate Bluetooth-Geräte, die miteinander verbunden werden müssen, bevor sie an das Smartphone, Tablet, Laptop usw. angeschlossen werden. Dies muss nur einmal durchgeführt werden. Nach der ersten Kopplung werden die Kopfhörer automatisch per Bluetooth miteinander gekoppelt und verbunden wenn sie eingeschaltet werden.

Um die Ohrhörer zu koppeln, muss man folgende Schritte vornehmen:

2.1. Nehmen Sie den linken (L) und den rechten Kopfhörer (R) im ausgeschalteten Zustand (die Anzeigen blinken nicht) aus dem Gehäuse.

2.2. Drücken und halten Sie die Netztafeln der beiden Ohrhörer, bis Sie hören zuerst „Power on“ und dann „NanoPods Pairing“-Stimme hören. Die Anzeigen beider Kopfhörer beginnen rot und weiß zu blinken.



Links(L)

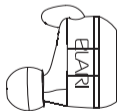

Rechts(R)

2.3. Jetzt werden die Kopfhörer miteinander verbunden und die Anzeigen beginnen nur weiß zu blinken. In den Kopfhörern hören sie die Sprachnachricht „NanoPods connected“.

2.4. Dann hören Sie die Sprachnachrichten: „Rechter Kanal“ und „Linker Kanal“ Jetzt sind beide Kopfhörer erfolgreich gekoppelt und bereit, mit Ihrem Bluetooth-Gerät verbunden zu werden. Der rechte Ohrhörer beginnt rot und weiß zu blinken.

3. Verbindung mit einem Bluetooth-Gerät herstellen

3.1. Aktivieren Sie die Bluetooth Funktion auf Ihrem Gerät.

3.2. Öffnen Sie die Bluetooth-Einstellungen und suchen nach neuen Geräten.

3.3. Wählen Sie „Elari NanoPods-R“ aus der Liste der Bluetooth-Geräte.

3.4. Schließen Sie die Verbindung ab.

3.5. Sie hören jetzt die Sprachnachricht „Mit Musikquelle verbunden“

HINWEIS: WÄHREND DER TELEFONANRUFEN ODER ANDEREN VERWENDUNG DER KOPFHÖRER ALS HEADSET BESTEHT DIE TONAUSGABE NUR IM RECHTEN BZW LINKEN KOPFHÖRER UND NICHT WIE SONST BEI BEIDEN KOPFHÖRERN (Sie können auch den linken Kopfhörer auswählen und verbinden falls Sie dies bevorzugen, indem Sie den Kopfhörer separat im Mono-Modus koppeln).

Kopfhörer unterstützen Geräte mit Bluetooth Versionen V2.1 + EDR und höher.

4. Kopfhörer Tragen

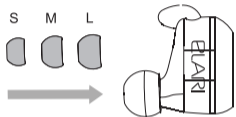

Wählen Sie bequeme Ohrkissen aus



Wählen Sie einen bequemen Hörerneigungswinkel aus

5. Tastenfunktionen

Wenn beide Kopfhörer (R) und (L) eingeschaltet sind, gilt der rechte Ohrhörer als Hauptohrhörer (R). Die nachfolgend beschriebenen Funktionen beziehen sich hauptsächlich auf den rechten Ohrhörer (R).

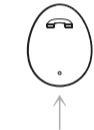
Bouton	Funktionen
 Einschalt/Ruftaste	<ul style="list-style-type: none">• Um die Kopfhörer ein- oder auszuschalten, halten Sie die Taste für ein paar Sekunden gedrückt.• Um einen Anruf anzunehmen oder zu beenden, drücken Sie kurz die Taste.• Um einen eingehenden Anruf abzulehnen, drücken und halten Sie die Taste, bis Sie einen Signalton hören.• Drücken Sie zweimal die Taste, um den letzten Anruf erneut zu wählen.• Drücken Sie kurz die Taste, um Musik anzuhalten oder abzuspielen.• Wenn die Ohrhörer nicht miteinander gekoppelt und nicht mit dem Telefon verbunden sind und sich im Paarungsmodus befinden, drücken Sie die Taste zweimal, um zwischen den verschiedenen Sprachen der Sprachansage zu wechseln.

Wenn nur einer der Ohrhörer eingeschaltet ist, erfolgen alle oben beschriebenen Funktionen der Anschalt /Anruftaste direkt an diesem Kopfhörer.

6. Kopfhörer und Ladegehäuse aufladen

Beide Kopfhörer und das Ladegehäuse sind mit eingebauten Akkus ausgestattet. Vor der ersten Verwendung stellen Sie sicher, dass das beide Kopfhörer voll aufgeladen sind.

Ladegehäuse: Schließen Sie das Ladekabel an den microUSB-Anschluss des Gehäuses an. Schließen Sie das Kabel an den Standard-USB-5-V-Stromausgang an. Während des Ladevorgangs blinkt die Anzeige rot. Falls der Ladevorgang nicht gestartet wurde, trennen Sie das Ladekabel und schließen Sie es erneut an. Wenn das Gehäuse vollständig aufgeladen ist, leuchtet die Anzeige des Gehäuses rot, ohne zu blinken. Sie können jetzt das Ladekabel vom microUSB-Port trennen.

Kopfhörer: Für das Aufladen des Kopfhörers ist kein Ladekabel erforderlich. Stecken Sie einfach die Kopfhörer in das Ladegehäuse und drücken die Einschalttaste. Wenn die Anzeige des Kopfhörers rot leuchtet, wird die Anzeige des Ladegehäuses weiß und die Kopfhörer beginnen zu laden. Wenn der Ladevorgang nicht gestartet wurde, nehmen Sie die Kopfhörer aus dem Gehäuse und legen Sie sie wieder zurück. Wenn die Ohrhörer vollständig aufgeladen sind, erlischt die rote Anzeige und das Ladegehäuse schaltet die Aufladefunktion automatisch aus.

Stellen Sie sicher, dass die Silikon Ohrkissen richtig angebracht sind und das Aufladen der Kopfhörer im Ladegehäuse nicht verhindern und dass die Ladekontakte am Kopfhörer und/oder am Gehäuse nicht verschmutzt sind.

Achtung

- Verwenden Sie nur original Elari-Kabel, die im Lieferumfang enthalten sind. Die Verwendung von nicht originalen USB/microUSB 5 V-Ladekabeln kann zur Beschädigung des Kopfhörers oder unter extremen Bedingungen zu einer Explosion führen und führt zum Erlöschen der Produktgarantie.
- Mehrere wiederholte Lade- und Entladevorgänge der Kopfhörer verringern die Batterieleistung im Laufe der Zeit. Dies ist normal für jeden Akku.
- Während des Ladevorgangs keine Anrufe tätigen oder empfangen.
- Wenn die Akkukapazität des Kopfhörers gering ist, wiederholen die Ohrhörer die Sprachmeldung „Niedriger Akkustand“, und die Anzeige des Kopfhörers beginnt rot zu blinken. Wenn sich die Kopfhörer während eines Anrufs entladen, wird der Anruf automatisch zum Telefon zurück übertragen.

7. Ausschalten

Um die Ohrhörer auszuschalten, halten Sie die Einschalt/Ruftaste an einem Ohrhörer gedrückt.

ELARI®
NanoPods

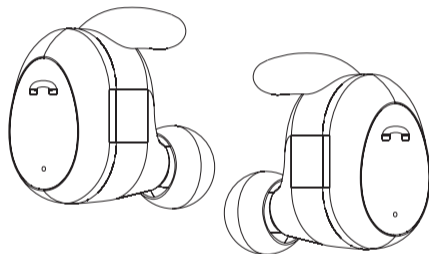

MANUEL D'UTILISATION

FR

1. Description

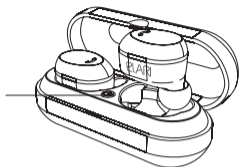

Bouton marche/arrêt
du boîtier de charge

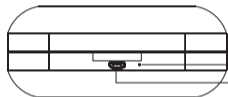

Voyant de charge du boîtier
Prise microUSB pour la charge



Contact magnétique avec
le boîtier de charge



Voyant

Bouton mise en marche/appel

Microphone

Embout en
silicone

2. Mise en route: jumelage des écouteurs entre eux

Les écouteurs sont deux appareils Bluetooth individuels qui doivent être appariés l'un avec l'autre avant de les connecter à votre smartphone, tablette, PC portable, etc. Une fois appariés au début de l'utilisation, ils s'apparient entre eux et se connectent à votre appareil Bluetooth de manière automatique lorsque vous les allumez.

Pour appairer les écouteurs l'un avec l'autre, procéder comme suit :

2.1. Insérer les écouteurs gauche (L) et droit (R) dans vos oreilles à l'état éteint (les voyants ne clignotent pas).

2.2. Appuyer sur les boutons d'alimentation des deux écouteurs et les maintenir enfoncés jusqu'à ce que vous entendiez le message «Power on», puis «NanoPods pairing». Les voyants des deux écouteurs commencent à clignoter en rouge et blanc.



Gauche (L)

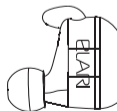

Droit (R)

2.3. Les écouteurs se connectent alors l'un à l'autre et les voyants commencent à clignoter uniquement en blanc. Vous entendez le message « NanoPods connected » dans vos écouteurs.

2.4. Ensuite, vous entendez les messages: «Right channel» et «Left channel». Maintenant, les écouteurs sont appariés et sont prêts à être connectés à votre appareil Bluetooth. À ce stade, l'écouteur droit commence à clignoter en rouge et blanc.

3. Connexion à un appareil Bluetooth

3.1. Activer l'option Bluetooth sur votre appareil.

3.2. Accéder aux paramètres Bluetooth et rechercher de nouveaux appareils.

3.3. Dans la liste des appareils Bluetooth, sélectionner «Elari NanoPods-R».

3.4. Terminer la connexion.

3.5. Vous entendez le message «Music source connected».

REMARQUE: PENDANT LES APPELS TÉLÉPHONIQUES OU D'AUTRES CONVERSATIONS VOCALES QUAND VOUS UTILISEZ LES ÉCOUTEURS COMME UN KIT MAINS LIBRES, LE SON NE SERA ENTENDU QUE DANS L'ÉCOUTEUR DROIT (si nécessaire, vous pouvez également sélectionner et connecter l'écouteur gauche en l'appariant séparément en mode individuel).

Les écouteurs sont compatibles avec les appareils Bluetooth V2.1 + EDR et de versions plus récentes.

4. Port des écouteurs

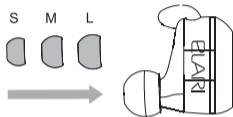

Sélectionner des embouts silicone adaptés

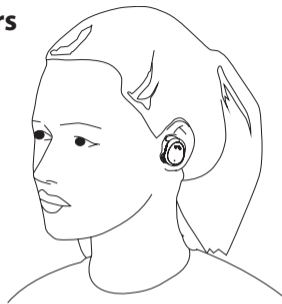

Régler l'angle pour un confort optimal

5. Fonctions de bouton

Lorsque les deux écouteurs (R) et (L) sont allumés, l'écouteur principal est le droit (R). Les fonctions décrites ci-dessous concernent essentiellement l'écouteur droit (R).

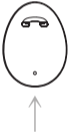
Bouton	Fonction
 <p>Bouton mise en marche/appel</p>	<ul style="list-style-type: none">• Pour mettre en marche ou arrêter les écouteurs, appuyer et maintenir enfoncé le bouton pendant quelques secondes.• Un appui court sur le bouton d'appel permet de répondre à un appel ou de l'interrompre.• Pour refuser un appel entrant, appuyer et maintenir enfoncé le bouton jusqu'au signal sonore.• Appuyer deux fois sur le bouton pour une nouvelle numérotation du dernier numéro.• Un appui court sur le bouton permet d'arrêter ou de lire la musique.• Lorsque les écouteurs ne sont pas appariés l'un avec l'autre ni connectés au téléphone, et qu'ils sont en mode d'appariement, un double appui sur le bouton entraînera le changement de la langue des messages vocaux.

Si un seul écouteur est allumé, toutes les fonctions du bouton mise en marche/appel décrites ci-dessus sont exécutées directement sur cet écouteur.

6. Écouteurs et recharge

Les écouteurs et le boîtier de charge sont équipés de batteries intégrées. Avant la première utilisation, vérifier que les écouteurs sont complètement chargés.

Boîtier de charge: brancher le câble d'alimentation dans le connecteur microUSB du boîtier. Raccorder l'autre bout du câble au connecteur USB standard de 5 V. Lors de la charge, le voyant clignote en rouge. Si la charge ne démarre pas, débrancher et rebrancher le câble. Quand le boîtier est complètement chargé, le voyant s'allume en rouge fixe. Débrancher alors le câble de charge de la prise microUSB.

Écouteurs: la charge des écouteurs ne nécessite pas de câble. Placer simplement les écouteurs dans le boîtier et appuyer sur le bouton de mise en marche à l'intérieur du boîtier. Quand le voyant des écouteurs s'allume en rouge, le voyant du boîtier de charge s'allume en blanc, et les écouteurs commencent à se charger. Si la charge ne démarre pas, sortir les écouteurs du boîtier puis les y réinsérer. Quand les écouteurs sont complètement chargés, le voyant rouge s'éteint. Le boîtier de charge s'éteint automatiquement.

Vérifier que l'embout en silicone est correctement installé et qu'il n'interfère pas avec la charge des écouteurs à l'intérieur du boîtier. De plus, vérifier qu'il n'y a pas de saleté sur les contacts de charge des écouteurs et/ou du boîtier.

Attention

- Utiliser exclusivement les câbles de charge Elari originaux fournis. L'utilisation de câbles différents des câbles d'origine USB/microUSB 5 V peut endommager les écouteurs ou, à l'extrême, causer l'explosion de la batterie. Cela annule la garantie du produit.
- Les cycles répétés de charge et de décharge réduiront progressivement le temps de fonctionnement de la batterie. C'est normal pour toutes les batteries rechargeables.
- Ne pas passer ni répondre à des appels lors de la charge des écouteurs.

En cas de niveau de charge bas, les écouteurs diffusent en boucle le message vocal «Low battery» et le voyant clignote en rouge. Si les casques se déchargent lors d'un appel, celui-ci est automatiquement renvoyé au téléphone.

7. Extinction

Pour éteindre les écouteurs, maintenir le bouton mise en marche/appel de l'écouteur enfoncé.

ELARI®
NanoPods

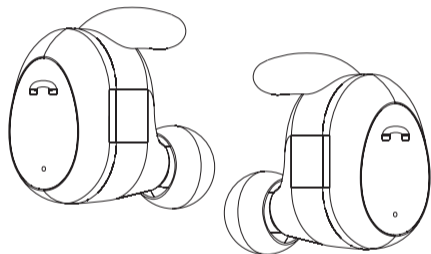

MANUAL DE USUARIO

ES

40

1. Descripción

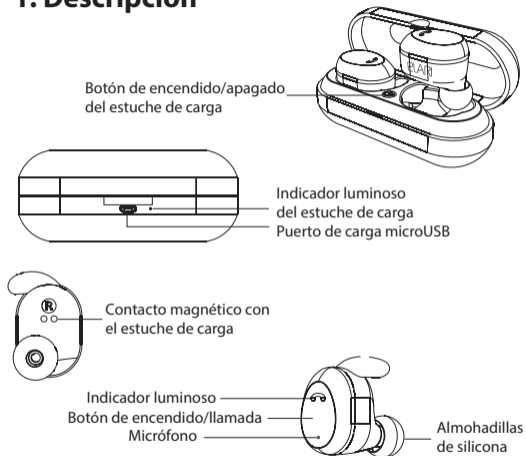

Botón de encendido/apagado
del estuche de carga

Indicador luminoso
del estuche de carga
Puerto de carga microUSB

Contacto magnético con
el estuche de carga

Indicador luminoso
Botón de encendido/llamada
Micrófono

Almohadillas
de silicona

41

2. Primeros pasos: sincronización de los auriculares

Los auriculares son dos dispositivos-Bluetooth independientes que han de sincronizarse entre sí antes de conectarlos al smartphone, tablet, portátil, etc. Este proceso tiene que hacerse solo una vez, después de la conexión inicial se conectarán entre ellos y al dispositivo Bluetooth automáticamente cada vez que los enciendas.

Sigue estas instrucciones para sincronizar los auriculares entre sí:

2.1. Coge los auriculares izquierdo (L) y derecho (R) en modo apagado (los indicadores no parpadean).

2.2. Mantén pulsadas las teclas de encendido de ambos auriculares hasta que escuches un mensaje de voz diciendo: "Power on", y después: "NanoPods pairing". Los indicadores de ambos auriculares empezarán a parpadear en blanco y rojo.

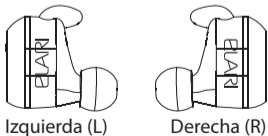

2.3. Los auriculares se conectarán entre sí y los indicadores parpadearán sólo en blanco. En los auriculares se escuchará un mensaje de voz diciendo: «NanoPods connected».

2.4. Después se escucharán los siguientes mensajes de voz: «Right channel» y «Left channel». Ahora los auriculares ya están correctamente conectados entre sí y preparados para conectarse al dispositivo-Bluetooth. El auricular derecho empezará a parpadear con los colores blanco y rojo.

3. Conexión al dispositivo Bluetooth

3.1. Activa la función Bluetooth de tu dispositivo.

3.2. Abre los ajustes de Bluetooth y realiza la búsqueda de nuevos dispositivos.

3.3. Escoge "Elari NanoPods-R" de la lista de dispositivos Bluetooth.

3.4. Completa el proceso de conexión.

3.5. En los auriculares se escuchará el siguiente mensaje de voz: "Music source connected".

NOTA: DURANTE LAS LLAMADAS DE TELÉFONO, O SI UTILIZA LOS AURICULARES PARA CONVERSACIONES DE VOZ, EL SONIDO SE ESCUCHARÁ SOLAMENTE POR EL AURICULAR DERECHO, NO POR AMBOS AURICULARES (si lo prefieres, también puedes seleccionar y conectar el auricular izquierdo sincronizándolo por separado en modo mono).

Los auriculares son compatibles con dispositivos con Bluetooth V2.1 + EDR y superior.

4. Colocación de los auriculares

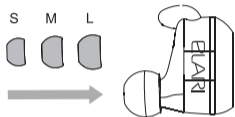

Elige las almohadillas de silicona que mejor te vayan

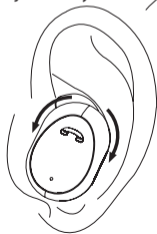

Ajusta el ángulo de inclinación de los auriculares

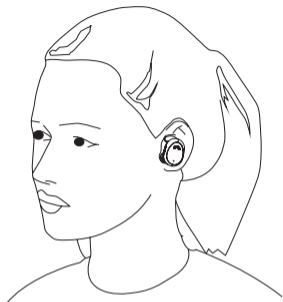

5. Función de los botones

Cuando están encendidos ambos auriculares (R) y (L), el auricular derecho (R) se considera el auricular principal. Las funciones descritas a continuación se refieren, principalmente, al auricular derecho (R).

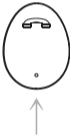
Botón	Función
 Botón de encendido/ llamada	<ul style="list-style-type: none">• Mantén pulsado el botón durante unos segundos para encender o apagar los auriculares.• Pulsa brevemente el botón para contestar o terminar una llamada.• Para rechazar una llamada entrante mantén pulsado el botón hasta escuchar un sonido.• Pulsa dos veces para rellamar al último número.• Durante la reproducción de música, pulsa brevemente para pausar o reanudar la reproducción.• Con los auriculares no sincronizados entre sí y no conectados al teléfono, en modo sincronización, pulsa el botón dos veces para cambiar el idioma de los avisos de voz.

Si sólo está conectado uno de los auriculares, todas las funciones del botón de encendido/llamada se realizarán directamente en ese auricular.

6. Auriculares y carga del estuche

Los auriculares y el estuche de carga incorporan baterías no extraíbles. Antes del primer uso asegúrate de que los auriculares están completamente cargados.

Estuche de carga: inserta el cable de alimentación en el puerto microUSB. Introduce el otro extremo del cable en una ranura USB estándar de 5 V de salida. Durante la carga, el indicador parpadeará en rojo. Si la carga no se ha iniciado, desenchufa el cable de alimentación y vuélvelo a enchufar. Cuando se complete la carga, el indicador se iluminará en rojo sin parpadear. Ya puedes desenchufar el cable de alimentación del puerto microUSB.

Auriculares: los auriculares no necesitan cable para cargarse. Coloca los auriculares en el estuche y pulsa el botón de encendido que hay dentro del estuche. Los auriculares empezarán a cargarse cuando el indicador de los auriculares se ponga en rojo y el del estuche se ilumine en blanco.. Si no se ha iniciado la carga, extrae los auriculares y vuélvelos a poner en el estuche. Cuando se complete la carga de los auriculares el indicador rojo se apagará y el estuche de carga se apagará automáticamente.

Asegúrate de que la almohadilla de silicona está bien colocada y no obstaculiza la carga de los auriculares dentro del estuche y de que los contactos de carga de los auriculares y/o estuche no están sucios.

Advertencia

- Utiliza solamente los cables originales de Elari. El uso de cables de alimentación USB/microUSB 5V no originales pueden ocasionar daños en los auriculares o, en condiciones extremas, provocar la explosión de la batería, e invalidará la garantía.
- Los repetidos ciclos de carga y descarga de los auriculares reducen el rendimiento de la batería. Esto es normal en baterías recargables.
- No realices ni contestes llamadas durante la carga.
- Cuando los auriculares tengan la batería baja, se reproducirá un mensaje de voz diciendo: "Low battery", y el indicador parpadeará en rojo. Si los auriculares se descargan durante una llamada, ésta se redireccionará automáticamente al teléfono.

7. Apagado

Mantén pulsado el botón de encendido/llamada del auricular para apagar los auriculares.

ELARI®
NanoPods

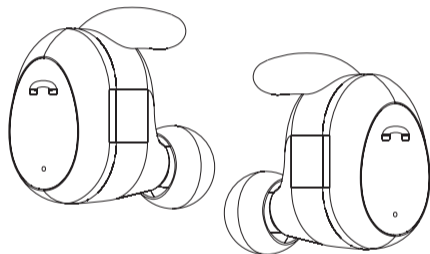

MANUALE D'USO

IT

1. Descrizione

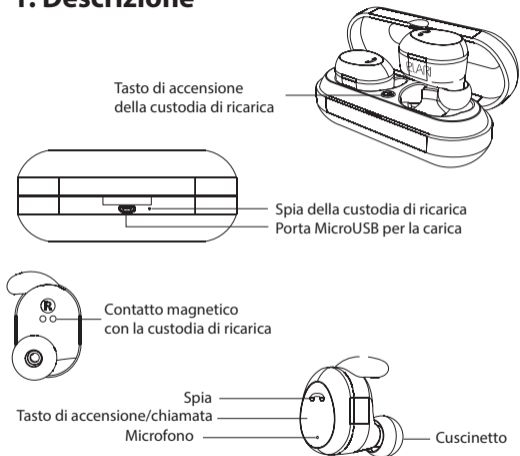

2. Inizio: collegamento delle cuffie

Le cuffie sono due dispositivi Bluetooth separati, che devono essere collegate l'una con l'altra prima di essere attaccate al vostro smartphone, tablet, notebook, ecc.

Questa azione è necessaria una sola volta e, dopo il collegamento iniziale, le cuffie saranno collegate tra loro ed al dispositivo Bluetooth automaticamente all'accensione.

Per collegare le cuffie tra loro bisogna eseguire le seguenti azioni:

2.1. Inserire nelle orecchie la cuffia sinistra (L) e la cuffia destra (R) non attive (le spie non lampeggiano).

2.2. Premere e tenere premuto il tasto di alimentazione di ambedue le cuffie finché non si sente un messaggio vocale "Power on", e poi "NanoPods pairing". Le spie delle cuffie inizieranno a lampeggiare in rosso e bianco.

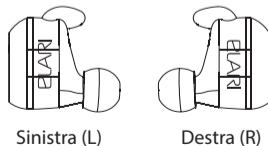

2.3. Nel momento in cui le cuffie vengono collegate tra di loro, le spie lampeggeranno solo di color bianco. Le cuffie emetteranno il messaggio vocale "NanoPods connected".

2.4. Dopodiché sarà possibile sentire i messaggi vocali: "Right channel" и "Left channel". Adesso le cuffie sono collegate correttamente tra loro e sono pronte per essere connesse al vostro dispositivo Bluetooth; a questo punto la cuffia destra lampeggerà in rosso e bianco.

3. Collegamento al dispositivo Bluetooth

3.1. Avviare il Bluetooth del dispositivo.

3.2. Aprire impostazioni Bluetooth ed eseguire una ricerca dei nuovi dispositivi.

3.3. Dalla lista dei dispositivi Bluetooth scegliere "Elari NanoPods-R".

3.4. Terminare il collegamento.

3.5. Le cuffie emetteranno il messaggio vocale "Music source connected".

NOTA: DURANTE LE TELEFONATE O ALTRO UTILIZZO DELLE CUFFIE COME AURICOLARI, PER LE CONVERSAZIONI VOCALI IL SUONO SARA' UDIBILE SOLO NELLA CUFFIA DESTRA, E NON IN TUTTE E DUE LE CUFFIE (qualora lo preferiate è anche possibile scegliere e collegare la cuffia sinistra, accoppiandola in modo indipendente in modalità mono).

Le cuffie supportano i dispositivi con versioni Bluetooth V2.1 + EDR e superiore.

4. Uso degli auricolari

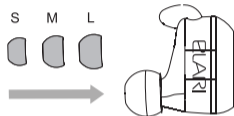

Scegliere i cuscinetti più adatti

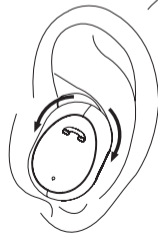

Scegliere l'angolo di inclinazione più confortevole delle cuffie

5. Funzioni dei tasti

Quando sono abilitate ambedue le cuffie (R) e (L), la cuffia principale è considerata quella destra (R). Le funzioni descritte a seguire sono relative per lo più alla cuffia destra (R).

Tasto	Funzione
 <p>Tasto di accensione/ chiamata</p>	<ul style="list-style-type: none">• Premere e tenere premuto il tasto di chiamata per qualche secondo per accendere o spegnere gli auricolari.• Premere brevemente il tasto di chiamata per rispondere ad una chiamata o interromperla.• Per respingere una chiamata in entrata premere e tenere premuto il tasto di chiamata fino al segnale acustico.• Premere il tasto due volte per ripetere la composizione dell'ultimo numero chiamato.• Durante l'ascolto della musica, premere brevemente il tasto per mettere la traccia in pausa, oppure riprendere l'ascolto.• In caso di assenza di connessione dopo l'accensione ed in modalità di collegamento, premere due volte il tasto per modificare la lingua dei messaggi vocali.

Se solo una delle cuffie è abilitata, tutte le funzioni sopra descritte del tasto Accensione/Chiamata, vengono eseguite direttamente in questa cuffia.

6. Le cuffie e la carica

Gli auricolari e la custodia di ricarica sono dotati di batteria integrata fissa. Precedentemente al primo utilizzo, assicurarsi che le cuffie siano completamente caricate.

Custodia di ricarica: inserire il cavo nella porta microUSB. Inserire l'estremità opposta del cavo nella porta USB standard 5V. Durante la carica, la spia accanto alla porta microUSB inizia a lampeggiare in rosso. Se la carica non inizia, staccare ed inserire nuovamente il cavo di alimentazione. Al raggiungimento della carica completa della custodia, la spia si accende in rosso, senza lampeggiare. Staccare il cavo di alimentazione dalla porta microUSB.

Gli auricolari: per la carica degli auricolari non serve il cavo. Basta semplicemente metterli nella custodia e premere il tasto di avvio dell'alimentazione all'interno della custodia. La spia rossa accesa sulla cuffia e la spia bianca accesa sulla custodia segnalano che gli auricolari sono in caricamento. Se la carica non inizia, estrarre gli auricolari ed inserirli nuovamente nella custodia. Al raggiungimento della carica completa degli auricolari, la spia rossa si spegne e la custodia di carica si spegne automaticamente anch'essa.

Convieni assicurarsi, che le manopole in silicone siano installate correttamente e non impediscano la carica delle cuffie all'interno del corpo, e che i poli di caricamento delle cuffie e/o del corpo sono puliti.

Attenzione

- Usare solo i cavi di caricamento originali Elari. I cavi non originali diversi da quelli standard possono provocare il guasto degli auricolari, oppure, creare circostanze pericolose, l'esplosione della batteria, e di conseguenza invalideranno la garanzia.
- Col tempo i cicli di carica e scarica degli auricolari diminuiranno l'autonomia della batteria. È un fenomeno normale per tutte le batterie.
- Non chiamare o accettare le chiamate durante la carica degli auricolari.

Basso livello di carica degli auricolari

Gli auricolari ripeteranno il messaggio vocale «Low battery», mentre la spia lampeggerà in rosso. Se gli auricolari si scaricano durante la chiamata, quest'ultima sarà automaticamente inoltrata al telefono.

7. Interruzione dell'alimentazione

Per scollegare le cuffie bisogna premere e trattenere il tasto Accensione/Chiamata della cuffia.

ELARI[®] NanoPods

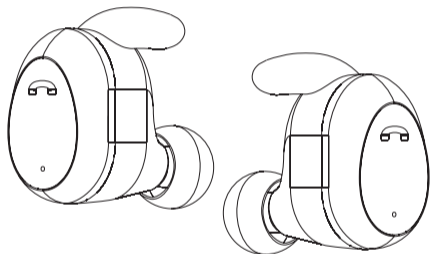

LIETOTĀJA INSTRUKCIJA

LV

58

1. Apraksts

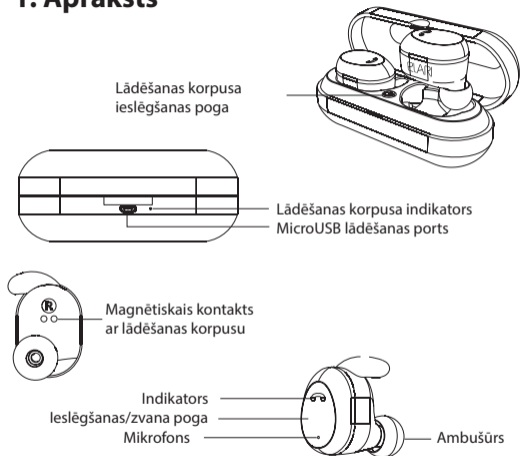

59

2. Darba sākšana: austiņu vienas ar otru savienošana

Austiņas ir divas atsevišķas Bluetooth ierīces, kas jāsavieno viena ar otru pirms pieslēgšanas jūsu viedtālrunim, planšetei, portatīvajam datoram utt. Tas jāizdara vienu reizi, un pēc sākotnējās pieslēgšanas tās savienosies viena ar otru un pieslēgsies Bluetooth ierīcei automātiski, tās ieslēdzot.

Lai austiņas savienotu vienu ar otru, jāveic šādas darbības:

2.1. Ielikt ausis kreiso (L) un labo (R) austiņu izslēgtā pozīcijā (indikatori nemirgo).

2.2. Nospiež un noturēt abu austiņu padeves taustiņus līdz atskan vispirms paziņojums "Power on", bet pēc tam "NanoPods pairing". Abās austiņās indikatori sāks mirgot sarkanā un baltā krāsā.



Pa kreisi (L)



Pa labi (R)

2.3. Tagad pieslēdzot austiņas vienu pie otras, indikatori mirgos tikai baltā krāsā. Austiņās atskanēs balss paziņojums.

2.4. Pēc tam atskanēs balss paziņojums: "Right channel" un "Left channel". Tagad austiņas ir veiksmīgi savienotas viena ar otru un gatavas pieslēgšanai jūsu Bluetooth ierīcei, turklāt labā austiņa sāks mirgot sarkanā un baltā krāsā.

3. Pieslēgšana Bluetooth ierīcei

3.1. Ieslēgt Bluetooth ierīcē.

3.2. Atvērt Bluetooth iestatījumus un veikt jaunu ierīču meklēšanu.

3.3. No Bluetooth ierīču saraksta izvēlēties "Elari NanoPods-R".

3.4. Pabeigt savienošana.

3.5. Austiņās atskanēs balss paziņojums "Music source connected".

PIEZĪME: TELEFONA ZVANU LAIKĀ VAI, IZMANTOJOT CITĀDI KĀ GALVAS GARNITŪRU BALSS SARUNĀM, SKAŅA BŪS TIKAI LABĀJĀ AUSTIŅĀ, NEVIS ABĀS (ja nepieciešams, var arī izvēlēties un pieslēgt kreiso austiņu).

Austiņas atbalsta ierīces ar Bluetooth versiju V2.1 + EDR un augstāk.

4. Austiņu nēsāšana

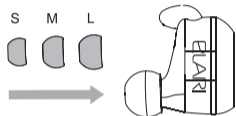

Izvēlieties ērtus ambušūrus



Izvēlieties komfortablu
austiņu slīpuma leņķi



5. Pogu funkcijas

Kad ieslēgtas abas austiņas (R) un (L), par galveno austiņu uzskatāma labā austiņa (R). Tālāk aprakstītās funkcijas galvenokārt attiecas uz labo austiņu (R).

Poga	Funkcija
 Ieslēgšanas/zvana poga	<ul style="list-style-type: none">• Nospiediet un noturiet zvana pogu dažas sekundes, lai ieslēgtu vai izslēgtu austiņas.• Neilga zvana pogas nospiešana ļaus atbildēt uz zvanu vai to pārtraukt.• Izsaukuma atslēgšanai ienākošā zvana gadījumā nospiediet un noturiet zvana pogu līdz skaņas signālam.• Divreiz nospiediet pogu atkārtotai pēdējā numura ievadišanai.• Atskaņojot mūziku, neilga pogas nospiešana ļauj uzlikt pauzi ierakstam vai sākt atskaņošanu.• Ja nav savienojuma pēc ieslēgšanas un sasaistes režīmā dubulta pogas nospiešana mainīs balss ziņojumu valodu.

Ja ieslēgta tikai viena austiņa, tad visas iepriekš aprakstītās pogas Power/Call funkcijas tiek izpildītas tieši šajā austiņā.

6. Austiņas un uzlāde

Austiņas un uzlādēšanas korpuss ir aprīkots ar iebūvētu nenoņemamu akumulatoru. Pirms pirmās lietošanas pārlicinieties, ka austiņas ir pilnībā uzlādētas.

Uzlādēšanas korpuss: pievienojiet strāvas vadu microUSB pieslēgvietā. Otru vada galu pievienojiet standarta USB 5 V savienotājam. Uzlādēšanas laikā indikators blakus microUSB pieslēgvietai mirgos sarkanā krāsā. Ja uzlāde nesākas, izņemiet un atkal ielieciet strāvas vadu. Kad korpuss ir pilnībā uzlādēts, indikators degs sarkanā krāsā, nemirgojot. Izņemiet strāvas vadu no microUSB pieslēgvietas.

Austiņas: austiņu uzlādei vads nav vajadzīgs. Vienkārši ievietojiet austiņas korpusā un nospiediet barošanas ieslēgšanas pogu korpusa iekšpusē. Kad indikators uz austiņas iedegsies sarkanā krāsā, bet pēc tam uz korpusa – baltā, austiņas sāks lādēties. Ja uzlāde nesākas, izņemiet austiņas un no jauna ielieciet tās korpusā. Kad austiņas būs pilnībā uzlādējušās, sarkanais indikators nodzīsīs. Turklāt uzlādēšanas korpuss automātiski izslēgsies.

Jāpārlicinās, ka silikona uzgalis uzstādīts pareizi un netraucē austiņu uzlādei korpusā, un, ka uz austiņu un/vai korpusa uzlādes kontaktiem nav netīrumu.

Uzmanību

- Lietojiet tikai oriģinālus Elari lādētāju vadus. Neoriģināli no standarta atšķirīgi vadi var izraisīt austiņu bojājumus, vai nelabvēlīgu apstākļu sagādīšanās rezultātā akumulatora sprādzienu, un anulēt izstrādājuma garantiju.
- Pakāpeniski austiņu uzlādēšanas un izlādēšanas cikli pazeminās akumulatora darbības laiku. Tas ir normāli jebkādiem akumulatoriem.
- Austiņu uzlādēšanas laikā nezvaniet un nepieņemiet zvanus.

Ja ir zems austiņu uzlādes līmenis

Austiņas atkārtos balss ziņojumu “Low battery”, bet indikators mirgos sarkanā krāsā. Ja austiņas izlādēsies zvana laikā, tas tiks automātiski pārsūtīts uz tālruni.

7. Padeves izslēgšana

Lai austiņas izslēgtu, jānospiež un jānotur poga Power/Call uz austiņas.

ELARI®
NanoPods

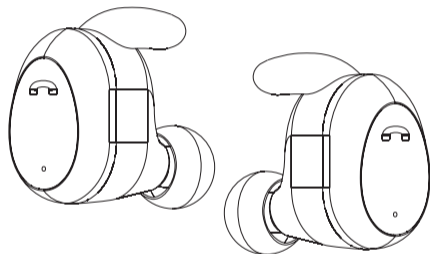

VARTOTOJO VADOVAS

LT

1. Aprašymas

Įkrovimo korpuso
maitinimo mygtukas

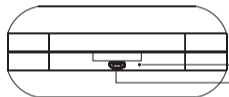
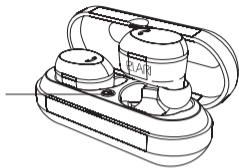

Įkrovimo korpuso indikatorius
Mikro USB įkrovimo prievadas



Įjungimo/skambinimo
mygtukas

Indikatorius
Atsiliepimo/baigimo mygtukas
Mikrofonas



Ambušiuras

2. Darbo pradžia: ausinių sujungimas viena su kita

Ausinės yra du atskiri Bluetooth įrenginiai, tad prieš naudodami ausines su savo išmaniuoju telefonu, planšetiniu, nešiojamu kompiuteriu ir t.t., Jūs turite jas sujungti viena su kita. Tai reikės atlikti vieną kartą, ir po pradinio susijungimo jos prisijunginės viena prie kitos ir prie Bluetooth įrenginio automatiškai įjungimo metu.

Norėdami sujungti ausines viena su kita, turite atlikti šiuos veiksmus:

- 2.1. Įsidėkite į ausis kairiąją (L) ir dešiniąją (R) išjungtas ausines (indikatoriai nemirksi).
- 2.2. Paspauskite ir laikykite nuspaudę abiejų ausinių maitinimo mygtuką, kol iš pradžių išgirsite balso pranešimą "Power on", ir po to "NanoPods pairing". Abiejų ausinių indikatoriai pradės mirksėti raudona ir balta spalva.



Kairėje (L)

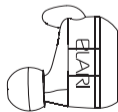

Teisingai (R)

2.3. Dabar ausinėms susijungiant viena su kita indikatoriai mirksės tik balta spalva. Ausinėse išgirsite pranešimą "NanoPods connected".

2.4. Tuomet išgirsite balso pranešimą: "Right channel" ir "Left channel". Dabar ausinės yra sėkmingai sujungtos viena su kita ir pasirengusios būti prisijungtos prie Bluetooth įrenginio, o dešinioji ausinė pradės mirksėti raudona ir balta spalva.

3. Prijungimas prie Bluetooth įrenginio

3.1. Įjunkite Bluetooth savo įrenginyje.

3.2. Atverkite Bluetooth nuostatas ir atlikite naujų įrenginių paiešką.

3.3. Iš Bluetooth įrenginių sąrašo pasirinkite "Elari NanoPods-R".

3.4. Užbaikite prisijungimą.

3.5. Ausinėse išgirsite balso pranešimą "Music source connected".

PASTABA: NAUDOJANT AUSINĖS TELEFONO SKAMBUČIO METU ARBA KAIP LAISVŲ RANKŲ ĮRANGA, GIRDĖSITE GARSĄ TIK DEŠINIOJOJE AUSINĖJE, O NĖ ABIEJOSE (jei prireiks, taip pat galite pasirinkti ir prijungti kairę ausinę).

Ausinės palaiko įrenginius su V2.1 + EDR ir naujesnėmis Bluetooth versijomis.

4. Ausinių dėvėjimas

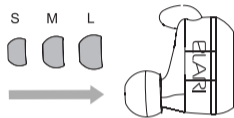

Pasirinkite tinkamus ambušius

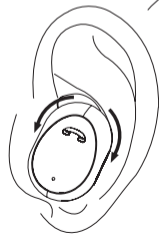
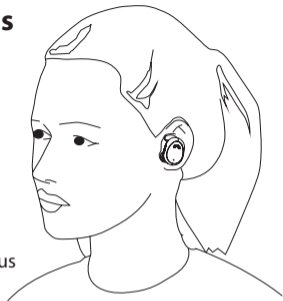

Pasirinkite patogų ausinių pakreipimo kampą

5. Mygtukų funkcijos

Kai yra įjungtos abi ausinės (R) ir (L), pagrindine ausine laikoma dešinioji (R) ausinė. Toliau aprašytos funkcijos daugiausiai tinka dešinei ausinei (R).

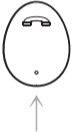
Mygtukas	Funkcija
 Atsiliepimo/baigimo mygtukas	<ul style="list-style-type: none">• Paspauskite ir palaikykite kelias sekundes nu-spauštą atsiliepimo mygtuką tam, kad įjungti arba išjungti ausines.• Trumpas mygtuko paspaudimas leis atsilipti į skambutį arba jį nutraukti.• Norėdami atmesti skambutį, kai priimamas kitas skambutis, paspauskite ir palaikykite skambinimo mygtuką išgirsite garso signalą.• Du kartus paspauskite mygtuką, norėdami pakartotinai įvesti paskutinį numerį.• Muzikos grojimo metu trumpas mygtuko paspaudimas leidžia laikinai sustabdyti grojimą arba vėl jį paleisti.• Jei po įjungimo ir susiejimo režimo nėra ryšio, du kartus paspaudus mygtuką bus pakeista balso pranešimų kalba.

Jei įjungta tik viena ausinė, tada visos anksčiau aprašytos mygtuko "Powe/Call" funkcijos yra taikomos tiesiai tai ausinei.

6. Ausinės ir įkrovimas

Ausinės ir įkrovimo korpusas turi įmontuotą neišimamą bateriją. Prieš naudodamiesi pirmą kartą įsitikinkite, kad ausinės yra visiškai įkrautos.

Įkrovimo korpusas: įkiškite maitinimo laidą į microUSB prievadą. Kitą laido galą prijunkite prie standartinės 5 V USB jungties. Įkrovimo metu indikatorius šalia microUSB prievado mirksės raudonai. Jei įkrovimas neprasideda, išimkite ir vėl įkiškite maitinimo laidą. Pasiekus pilną korpuso įkrovą, indikatorius sustos mirksėti ir užsidegs raudonai. Išimkite maitinimo laidą iš microUSB prievado.

Ausinės: Įkraunant ausines laidas nėra reikalingas. Tiesiog įdėkite ausines į korpusą ir paspauskite maitinimo mygtuką korpuso viduje. Kai ausinių indikatorius užsidegs raudonai, o ant korpuso – baltai, ausinės pradės įkrovimą. Jei įkrovimas neprasideda, išimkite ausines ir vėl įdėkite jas į korpusą. Kai ausinės bus visiškai įkrautos, raudonas indikatorius užges. Įkrovimo korpusas automatiškai išsijungs.

Įsitikinkite, kad silikono antgalis yra teisingai uždėtas ir netrukdo ausinių įkrovimui korpuso viduje ir kad ausinių įkrovimo kontaktuose ir (arba) korpuse nėra purvo.

Dėmesio

- Naudokite tik originalius Elari įkrovimo laidus. Neoriginalūs laidai, kurie skiriasi nuo standartinių, gali sugadinti ausines arba, esant nepalankioms aplinkybėms, sukelti akumuliatoriaus sprogimą ir panaikinti produkto garantiją
- Palaipsniui ausinių įkrovimo ir iškrovimo ciklai trumpina akumuliatoriaus tarnavimo laiką. Tai yra normalu bet kokiai baterijai.
- Neskambinkite ir neatsiliepkite į skambučius ausinių įkrovimo metu.

Esant žemam ausinių įkrovimo lygiui

Ausinėse girdėsite kartojamą balso pranešimą "Low battery", o indikatorius mirksės raudonai. Jei ausinės išsikraus pokalbio metu, jis bus automatiškai nukreiptas į telefoną.

7. Maitinimo išjungimas

Tam kad išjungti ausines paspauskite ir laikykite nuspaudę Power/Call mygtuką ausinėje.

ELARI[®] NanoPods

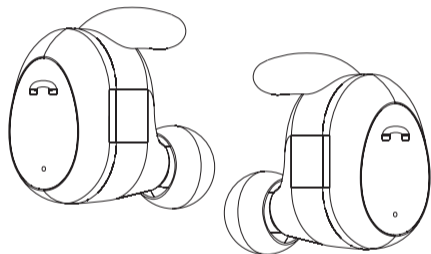

KASUTUSJUHEK

EST

1. Kirjeldus

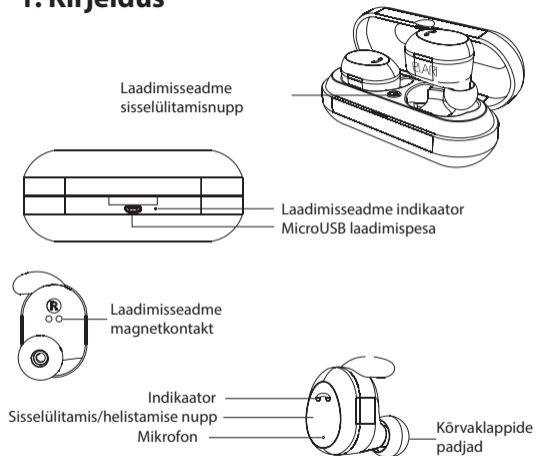

2. Alustamine: kõrvaklappide ühendamine üksteisega

Kõrvaklapid – on kaks eraldi Bluetooth-seadet, mis peavad olema omavahel ühendatud enne nende ühendamist teie nutitelefoni, tahvelarvutiga, sülearvutiga jne. Seda tuleb teha ühekordselt, ning pärast esialgset ühendust ühenduvad need üksteisega ja Bluetoothiga automaatselt sisselülitamisel.

Kõrvaklappide ühendamiseks üksteisega palun järgige alltoodud juhiseid:

- 2.1. Sisendage vasak (L) ja parem (R) kõrvaklapp oma kõrvadesse väljalülitatud olekus (indikaatorid ei vilgu).
- 2.2. Vajutage ja hoidke mõlema kõrvaklapi lülitit. Te kuulete algul "Power on" ja siis "NanoPods pairing" kõnesõnumeid. Mõlema kõrvaklapi indikaatorid hakkavad vilkuma punase ja valge värviga.



Vasak (L)



Õige (R)

2.3. Nüüd ühenduvad kõrvaklapid üksteisega ja indikaatorid hakkavad vilkuma ainult valge värviga. Te kuulete kõrvaklappi des "NanoPods connected" kõnesõnumit.

2.4. Seejärel kuulete kõnesõnumeid "Right channel" ja "Left channel". Nüüd on kõrvaklapid edukalt ühendatud üksteisega ja on valmis teie Bluetooth-seadmega ühendamiseks, ning parem kõrvaklapp hakkab vilkuma punast ja valget.

3. Ühendamine Bluetooth-seadmega

- 3.1. Lõlitage sisse Bluetooth oma seadmel.
- 3.2. Avage Bluetooth seaded ja otsige uusi seadmeid.
- 3.3. Valige "Elari NanoPods-R" Bluetooth-seadmete nimekirjast.
- 3.4. Lõpetage ühendamine.
- 3.5. Te kuulete "Music source connected" kõnesõnumit kõrvaklappides.

MÄRKUS: TELEFONIKÕNEDE JA MUU KÕRVAKLAPPIDE KÕNE JAOKS KASUTAMISE AJAL ON HÄÄL AINULT PAREMAS KÕRVAKLAPPIS, MITTE MÕLEMAS (te saate samuti valida ning ühendada vasakut kõrvaklappi, kui te eelistate seda).

Kõrvaklapid toetavad seadeid Bluetooth versioonidega V2.1+EDR ning üle selle.

4. Kõrvaklappide kandmine

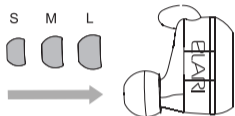

Valige mugavad kõrvaklappide padjad.

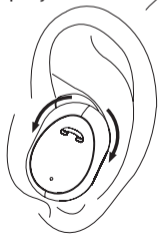

Valige mugav kõrvaklappide kaldenurk

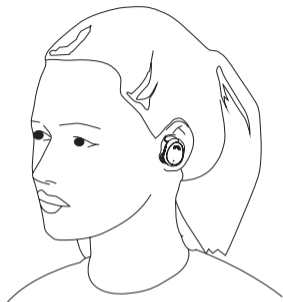

5. Nuppude funktsioonid

Kui mõlemad kõrvaklapid (R) ja (L) on sisselülitatud, on põhiliseks kõrvaklapiks parem kõrvaklapp (R). Allpool kirjeldatud funktsioonid puudutavad peamiselt paremat (R) kõrvaklappi.

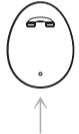
Nupp	Funktsioon
 Sisselülitamis/ helistamise nupp	<ul style="list-style-type: none">• Kõrvaklappide sisselülitamiseks vajutage ja hoidke helistamisnuppu mõne sekundi jooksul.• Lühike vajutus helistamisnupule võimaldab kõnele vastata või see katkestada.• Kõne tagasilükkamiseks saabuva kõne puhul vajutage ja hoidke helistamisnuppu kuni kuulete helisignaali.• Viimase numbri kordusvalimiseks vajutage kaks korda.• Muusika kuulamisel lühike vajutus nupule võimaldab panna muusika pausile või alustada taasesitust.• Ühenduse puudumisel pärast sisselülitamist ja ühendatud režiimis kahekordne nuppu vajutamine muudab häälsõnumite keelt.

Kui ainult üks kõrvaklappidest on sisselülitatud – kõik eespool kirjeldatud Toite/Kõne nuppude funktsioonid toimivad otse selle kõrvaklappiga.

6. Kõrvaklappide ja karbi laadimine

Kõrvaklapid ja laadimisseade on varustatud sisseehitatud mitte eemaldatava akuga. Enne esimest kasutamist veenduge, et kõrvaklapid on täielikult laetud.

Laadimisseade: ühendage toitejuhe microUSB pesaga. Teine juhtmeots ühendage standardse USB 5 V pistikuga. Laadimise ajal vilgub indikaator microUSB pesa kõrval punase tulega. Kui laadimine pole alanud, võtke toitejuhe välja ja pange jälle sisse. Kui laadimisseade on täielikult laetud, siis näitab indikaator punast tuld vilkumata. Võtke toitejuhi microUSB pesast välja.

Kõrvaklappid: kõrvaklappide laadimiseks pole kaablit vaja. Lihtsalt paigaldage kõrvklappid seadmesse ja vajutage toitenuppu seadme sees. Kui kõrvaklapi indikaator näitab punast tuld, ja seade valget, siis alustavad kõrvaklapid laadimist. Kui laadimine pole alanud, võtke kõrvaklapid välja ja pange need seadmesse tagasi. Kui kõrvaklapid on täielikult laetud, punane indikaator lülitub punane indikaator ja laadimisseade automaatselt välja.

Veenduge, et silikoonist ots on õigesti kinnitatud ja ei takista kõrvaklapi laadimist karbi sees, ja et kõrvaklapi ja/või karbi laadimiskontaktid pole määrdunud.

Tähelepanu

- Kasutage ainult originaalseid Elari laadimisjuhtmeid. Mitteoriginaalsed juhtmed, mis standardsetest eristuvad, võivad põhjustada kõrvaklappide riket või, ebasoodsate asjaolude tõttu, ka aku plahvatamist ning see tühistab toote garantii.
- Järk-järgult lühendab aku laadimine ja tühjenemine aku kasutusaega. See on normaalne kõikide akude jaoks.
- Ärge helistage ning ärge võtke kõnesid vastu kõrvaklappide laadimise ajal.

Kõrvaklappide madala laadimistaseme puhul

Kordavad kõrvaklapid häälsõnumit “Low battery” ja indikaator vilgub punase tulega. Kui kõrvaklappide aku saab tühjaks kõne ajal, suundub see automaatselt telefonile.

7. Toite väljalülitamine

Vajuta ja hoiä kõrvaklapil Toite/kõne nuppu kõrvaklappide väljalülitamiseks.

www.elari.net