



Гарнитура HyperX Cloud – Silver

со встроенным аудиоуправлением



Номера частей: HX-HSCL-SR/NA



Введение

Устройство HyperX Cloud™ отвечает потребностям самых взыскательных консольных геймеров. Гарнитура Cloud in silver со встроенным аудиоуправлением дает вам в руки все возможности управления без навигации по меню. Прочная алюминиевая рама выдерживает ежедневные нагрузки, а амбушюры из пены с памятью формы и оголовье с подкладкой обеспечивают уже признанный комфорт. Динамики 53 мм с HiFi-функциональностью гарантируют кристальную чистоту звука и шумоподавление, а регулируемый микрофон устраняет фоновые шумы, так что вас всегда хорошо слышно.

Комплект поставки:

- Гарнитура HyperX Cloud – Silver
- Съёмный микрофон
- Сетчатая сумка
- Удлинительный кабель ПК





Функции:

- Встроенное аудиоуправление
- Долговечная алюминиевая рама
- Исключительное удобство использования
- Звук с эффектом погружения в игру
- Съёмный микрофон с функцией шумоподавления
- Совместимость с разными платформами

Технические характеристики:

Наушники:

- Динамик: динамический (53 мм) с неодимовыми магнитами
- Тип: охватывающие, закрытого типа
- Частотная характеристика: 15–25 000 Гц
- Импеданс: 60 Ом
- Уровень звукового давления: 98 дБ SPL/мВт при 1 кГц
- Коэффициент нелинейных искажений: < 2%
- Входная мощность: Номинальная – 150 мВт, максимальная – 300 мВт
- Масса: 309 г
- Масса с микрофоном: 322 г
- Длина и тип кабеля: Гарнитура (1,3 м) + удлинительный кабель ПК (2 м)
- Соединение: Гарнитура – штекер 3,5 мм (4-пол.) + удлинительный кабель ПК – 3,5 мм штекеры стерео и микрофона

Микрофон:

- Элемент: Электретный конденсаторный микрофон
- Диаграмма направленности: Однонаправленная, с шумоподавлением
- Частотная характеристика: 50 Гц – 18 000 Гц
- Чувствительность: -39 дБВ (0 дБ = 1 В/Па, 1 кГц)



Обзор

- A. Оголовье из кожзаменителя
- B. Ползунок для регулировки оголовья
- C. Амбушюры из кожзаменителя
- D. Съёмный микрофон с функцией шумоподавления
- E. Прилагаемый кабель со встроенной регулировкой звука
- F. Удлинительный кабель для ПК со штекерами стерео и микрофона 3,5 мм

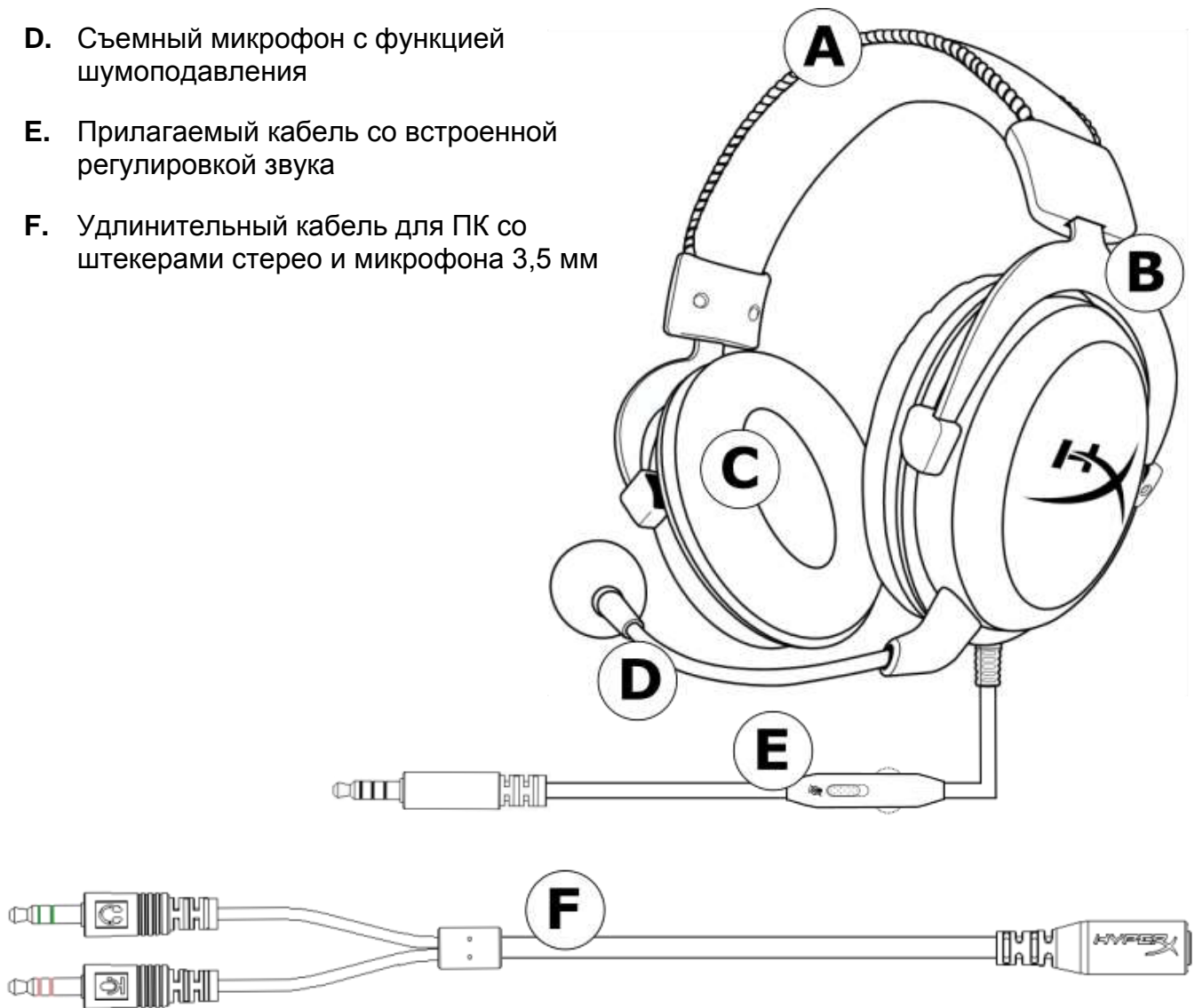



Встроенное аудиоуправление

Встроенное аудиоуправление включает колесико для регулировки выходной громкости наушников и ползунков выключения звука микрофона.

Для увеличения громкости гарнитуры поверните колесико громкости по часовой стрелке (в направлении знака +). Для уменьшения громкости гарнитуры поверните колесико громкости против часовой стрелки (в направлении знака –).

Для отключения микрофона установите кнопку отключения звука микрофона в нижнее положение. Для включения микрофона установите кнопку отключения звука микрофона в верхнее положение.

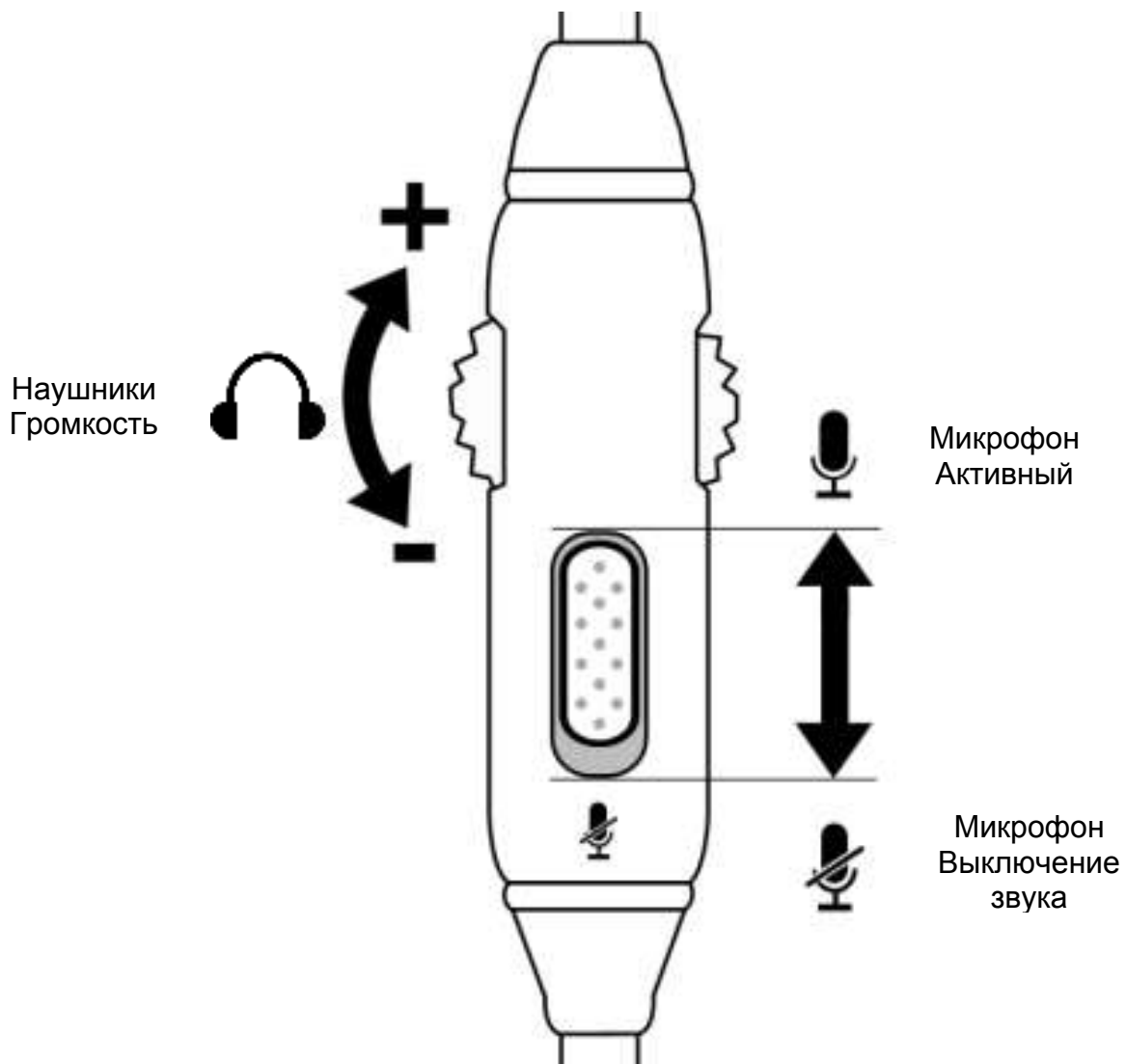

Использование (PlayStation™ 4)

Для использования гарнитуры с PlayStation™ 4 (PS4™) подключите штекер 3,5 мм на гарнитуре непосредственно к игровому контроллеру PS4™ и выполните следующие действия:

1. Включите игровую консоль PS4™.
2. Перейдите в меню **‘Настройки’** и выберите его.
3. Наведите курсор на меню **‘Устройства’** и выберите его.
4. Прокрутите до раздела **‘Аудиоустройства’** и выберите его.
5. Выберите **‘Выход к наушникам’** и выберите **‘Все аудио’**.

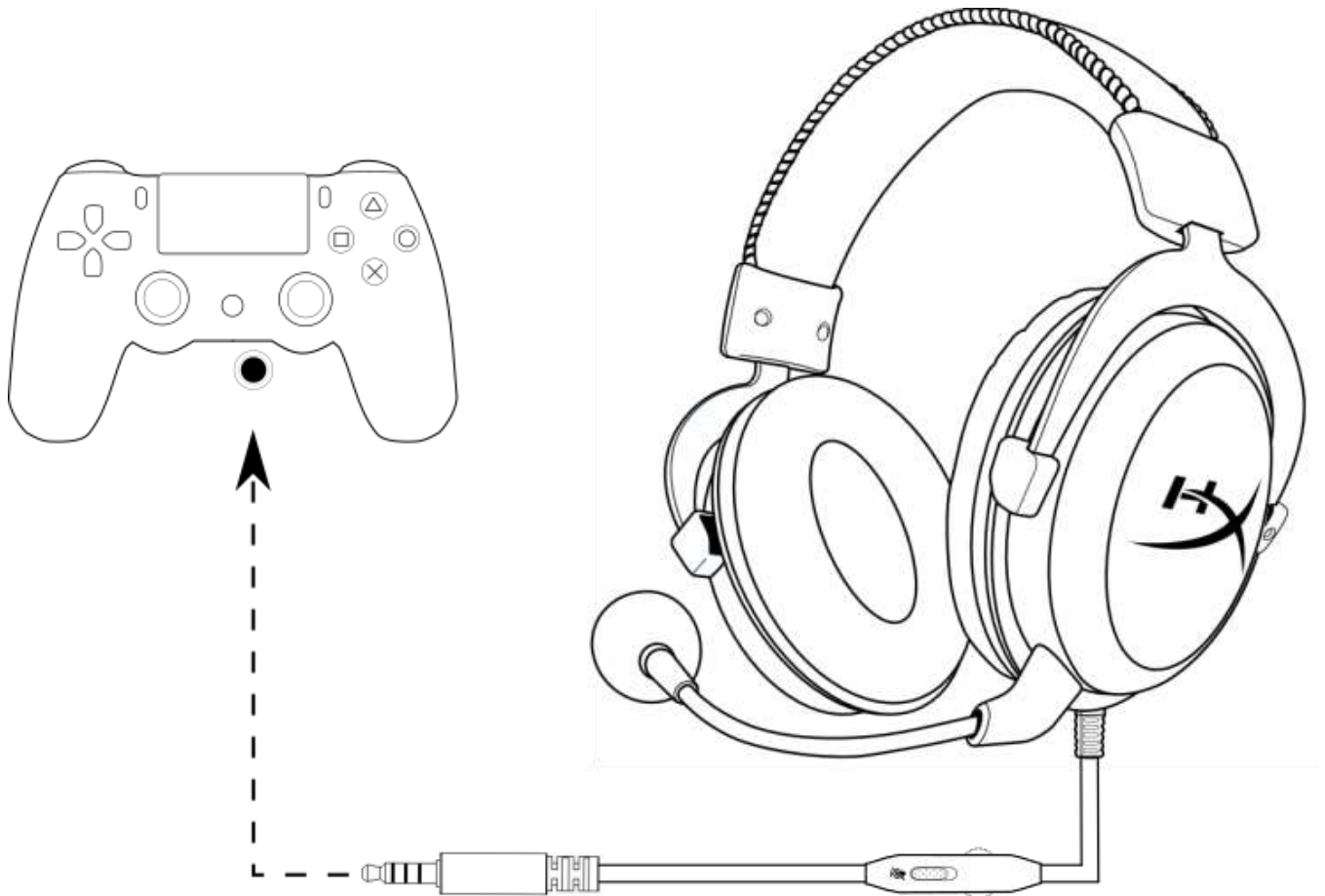

Использование с PS4™

Использование (Xbox One™)

Для использования гарнитуры с Xbox One™, подсоедините штекер 3,5 мм на гарнитуре непосредственно к разъему 3,5 мм на контроллере Xbox One™.

*

Если ваш контроллер Xbox One™ не имеет разъема 3,5 мм, вам потребуется гарнитурный стереоадаптер Xbox One™ (продается отдельно), который вставляется в контроллер Xbox One™ (см. рис. ниже).

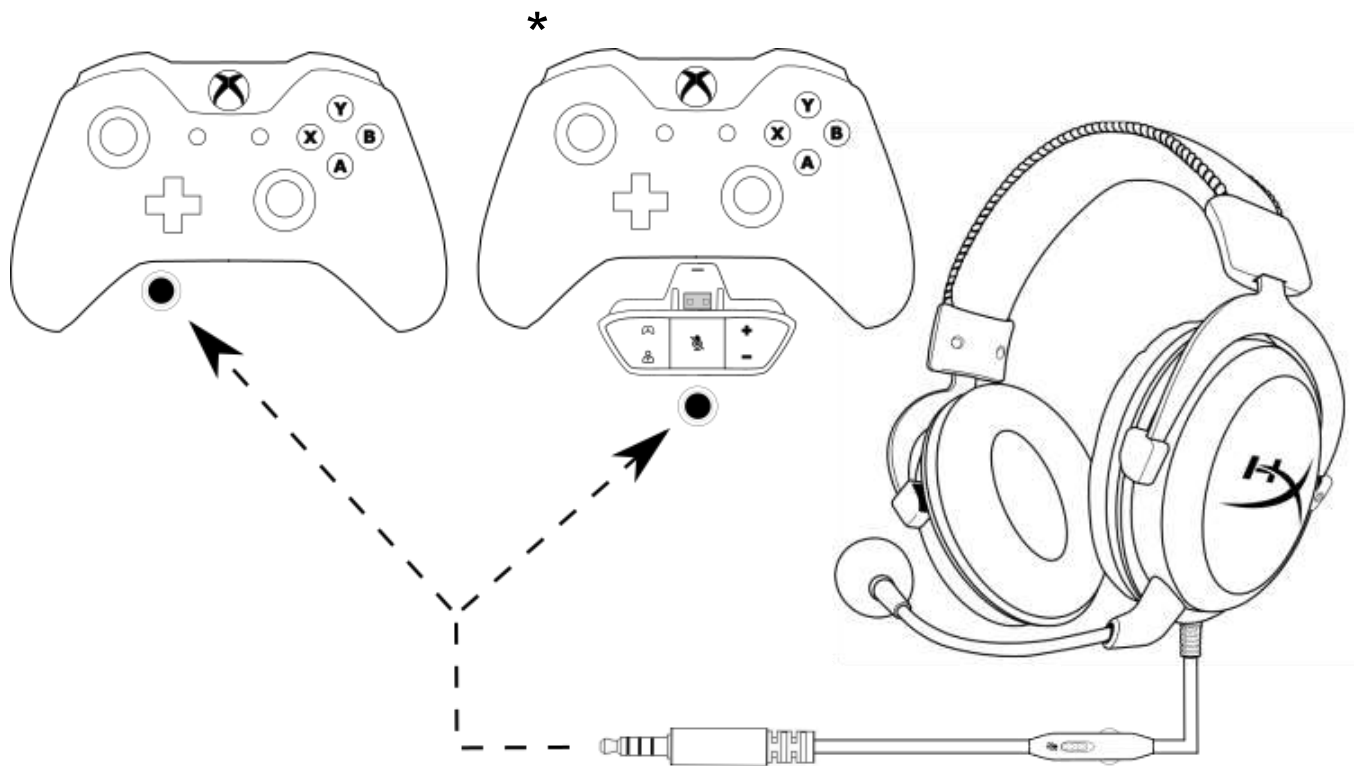

Использование с Xbox One™



Использование (ПК)

Для подключения гарнитуры непосредственно к компьютеру (или другому устройству), имеющему и разъем гарнитуры, и разъем микрофона, подключите штекер 3,5 мм гарнитуры к гнездовому разъему на удлинительном кабеле ПК. Удлинительный кабель ПК имеет два штекера 3,5 мм. Аудиоштекер с зелеными полосками вставляется в порт, обозначенный зеленым входом или символом наушников 🎧. Микрофонный штекер с розовыми полосками вставляется в порт, обозначенный розовым входом или символом микрофона 🎤.

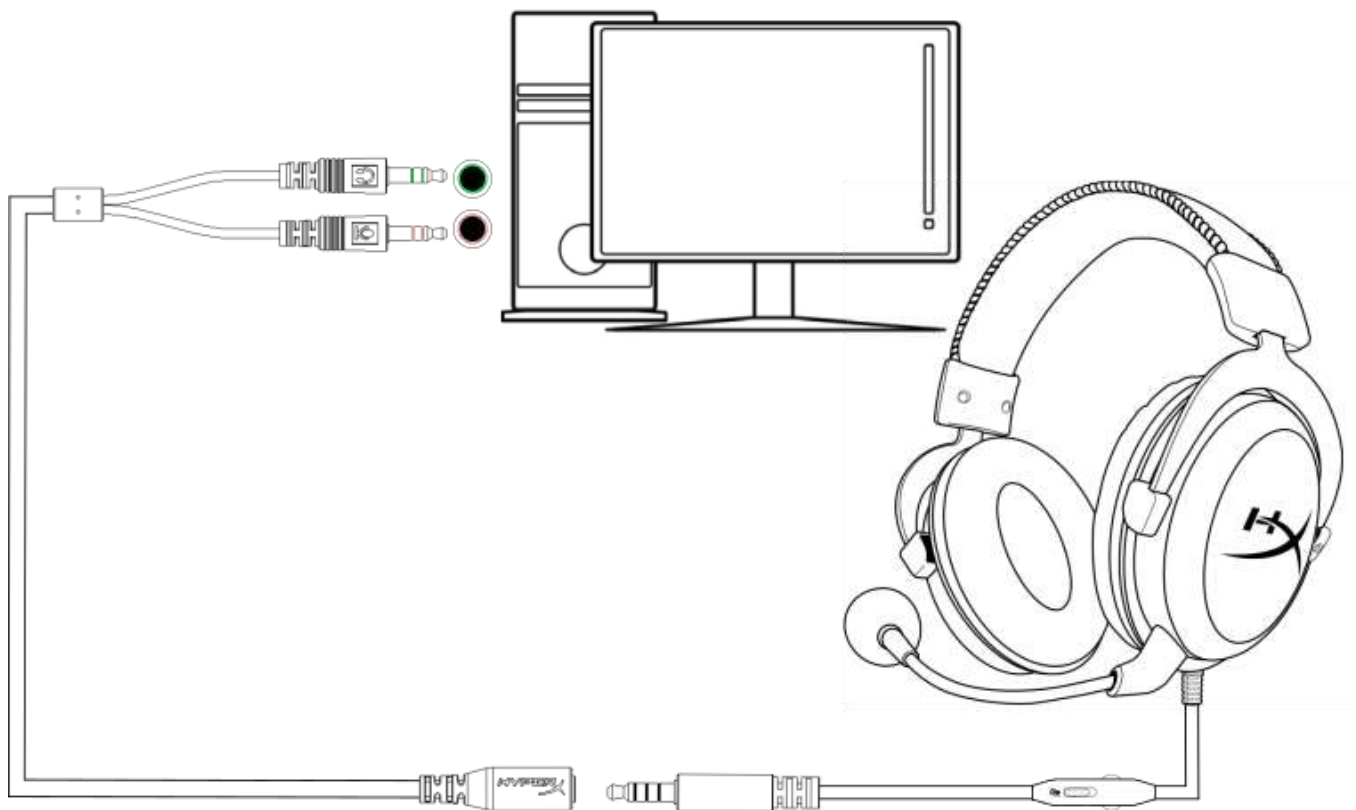

Использование с удлинительным кабелем ПК



Использование (мобильные устройства)

Для использования гарнитуры с мобильным или другим устройством со штекером гарнитуры (4-пол. СТІА) подключите штекер 3,5 мм непосредственно к разъему гарнитуры на своем устройстве.

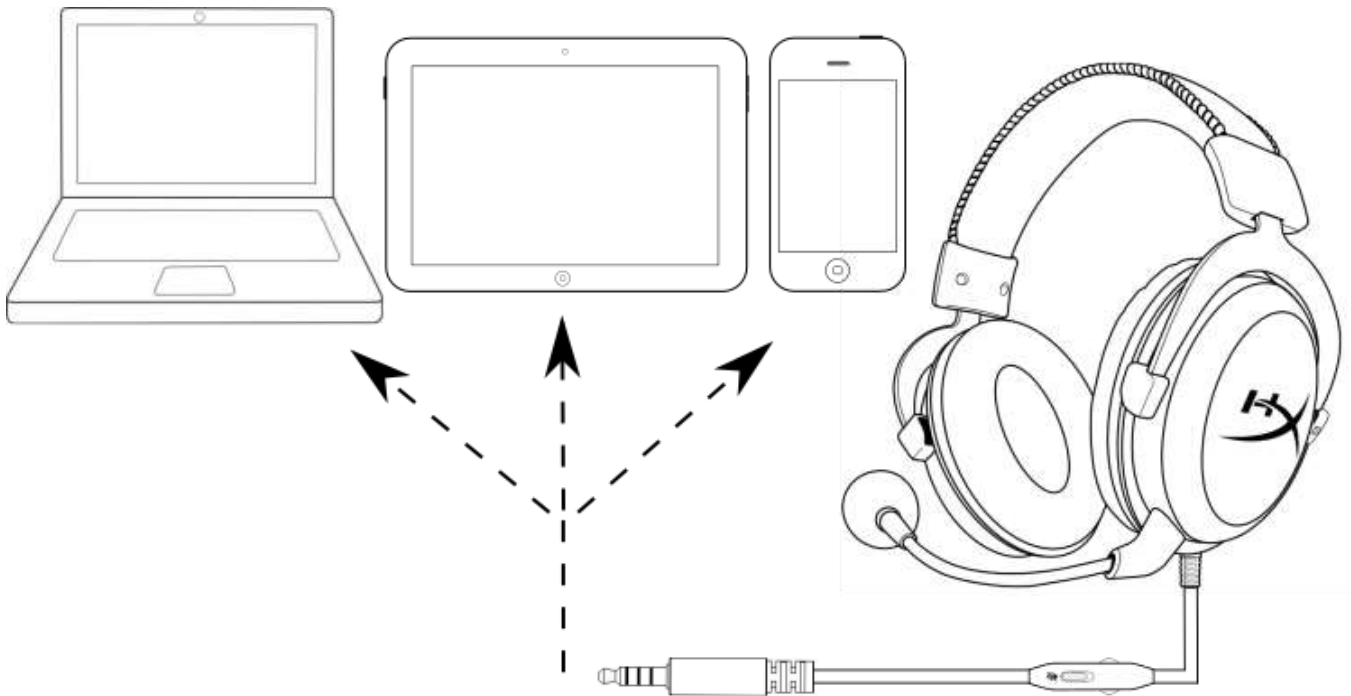

Использование с мобильным устройством (телефоном, планшетом или ноутбуком)

Использование (Wii U™)

Для использования гарнитуры с Wii U™ подсоедините штекер 3,5 мм на гарнитуре непосредственно к контроллеру Wii U™.

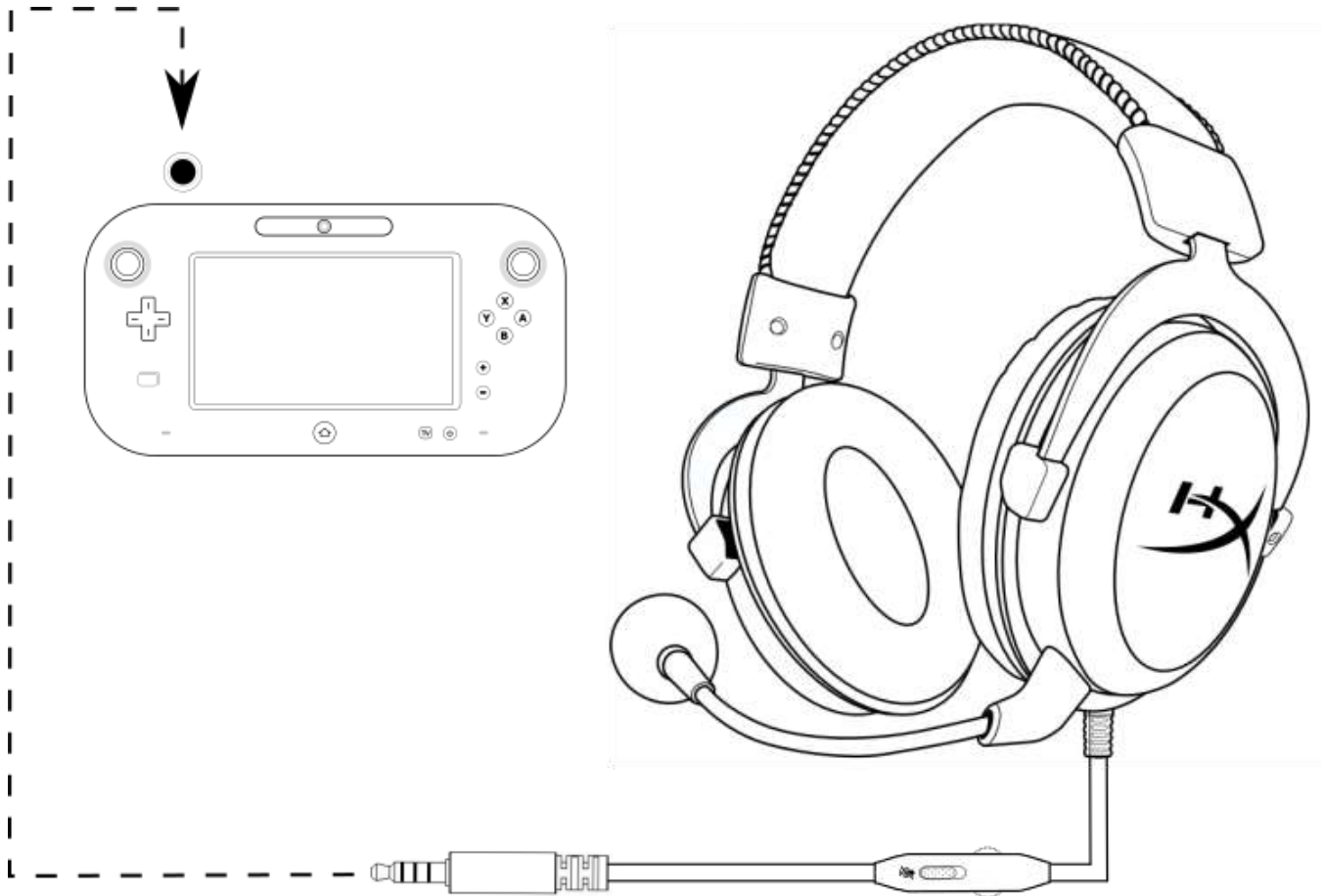

Использование с Wii U™



HyperX Cloud - Silver Kulaklık

Kablo Üzeri Ses Kontrolü özellikli



Parça Numaraları: HX-HSCL-SR/NA



Giriş

HyperX Cloud™, gerçek konsol oyuncuları için tasarlandı. Kablo üzeri ses kontrolü özelliğine sahip Cloud in silver, menülerle uğraşmadan, gücü parmaklarınızın ucuna getirir. Dayanıklı alüminyum kasa günlük kullanıma karşı dayanım sağlarken, hafızalı köpük kulak yastıkları ve yastıklı kafa bandı ödüllü konfor sunar. HiFi özellikli 53 mm sürücüler kristal berraklığında ses ve gürültü önleme özelliği sunarken, ayarlanabilir mikrofon sesleri daha net duyabilmeniz için arka plan gürültüsünü azaltır.

Paketin içindekiler:

- HyperX Cloud - Silver Kulaklık
- Çıkarılabilir Mikrofon
- File taşıma çantası
- PC uzatma kablosu

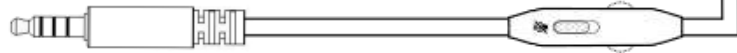



Özellikler:

- Kablo üzeri ses kontrolü
- Dayanıklı Alüminyum kasa
- Ödüllü konfor
- Oyunlarda üç boyutlu ses
- Çıkarılabilir gürültü önleyici mikrofon
- Çoklu platformlarla uyumluluk

Teknik Özellikler:

Kulaklık:

- Sürücü: Dinamik, neodim mıknatıslarla birlikte 53 mm
- Tip: Çevresel, Geri dönüş kapalı
- Frekans Yanıtı: 15 Hz–25.000 Hz
- Empedans: 60 Ω
- Ses basınç seviyesi: 98 dB SPL/mW, 1 kHz frekansta
- T.H.D.: < 2%
- Giriş gücü: Nominal 150 mW, Maksimum 300 mW
- Ağırlık: 309 g
- Mikrofon ile birlikte ağırlık: 322 g
- Kablo uzunluğu ve tipi: Kulaklık (1,3 m) + PC uzatma kablosu (2 m)
- Bağlantı: Kulaklık - 3,5 mm fiş (4 kutuplu) + PC uzatma kablosu - 3,5 mm stereo ve mikrofon fişleri

Mikrofon:

- Eleman: Elektret kondansatör tipi mikrofon
- Kutup Düzeni: Tek yönlü, Gürültü önleme
- Frekans Yanıtı: 50 Hz-18.000 Hz
- Hassasiyet: -39 dBV (0 dB=1 V/Pa, 1 kHz)



Genel Özellikler

- A. Suni deri kafa bandı
- B. Kafa bandı ayar sürgüsü
- C. Suni deri kulak yastıkları
- D. Çıkarılabilir gürültü önleyici mikrofon
- E. Kablo üzeri ses kontrolü bulunan kablo ile birlikte
- F. PC uzatma kablosu, 3,5 mm stereo ve mikrofon fişleri ile birlikte

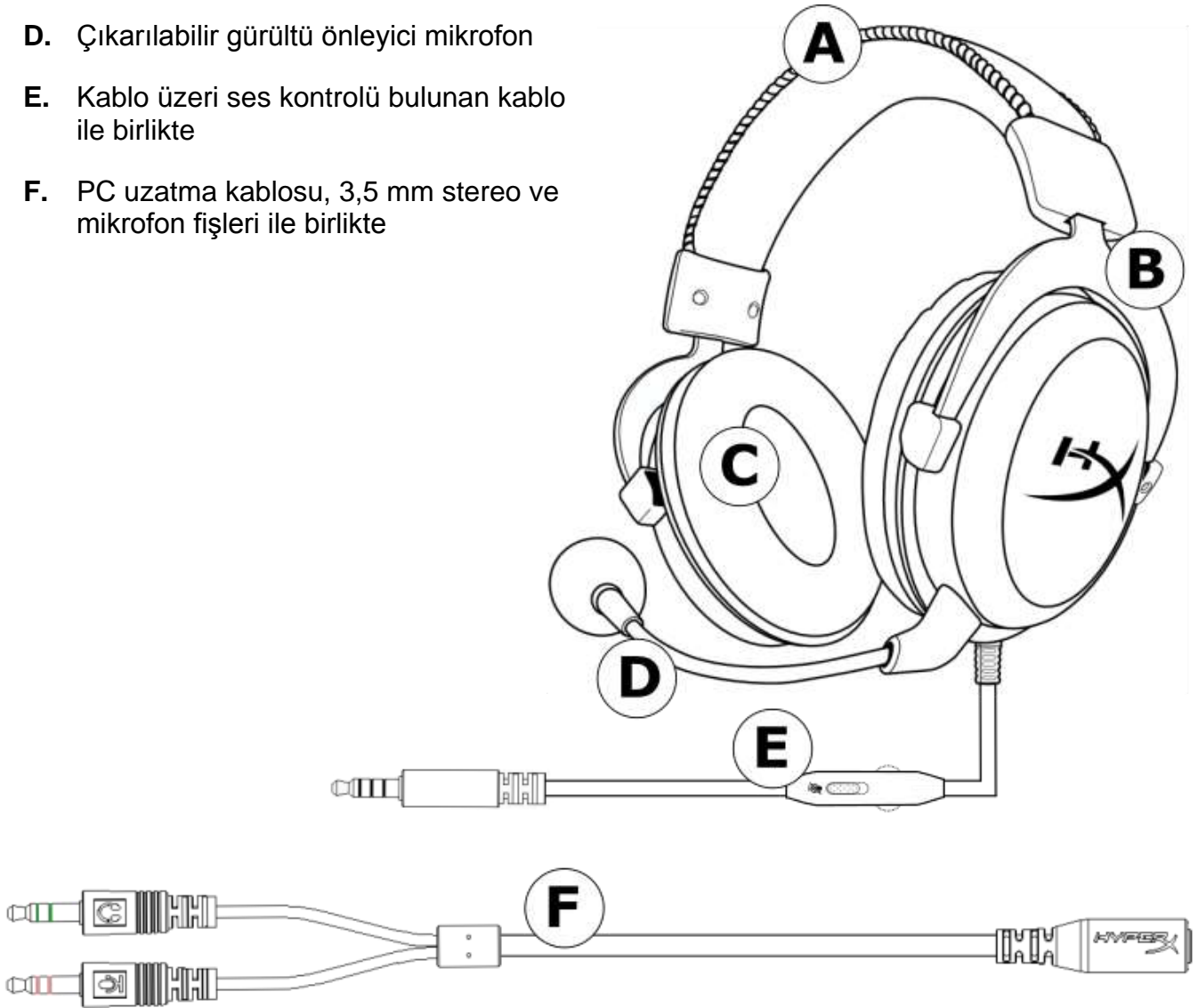

Kablo üzeri ses kontrolü fonksiyonu

Kablo üzeri ses kontrolünde, kulaklık çıkışı ses seviyesini ayarlamak için bir ses seviyesi tekerleği ve mikrofonu sessize almak için bir mikrofon sessize alma kaydırmalı düğmesi bulunur.

Kulaklık ses seviyesini artırmak için, ses seviyesi tekerleğini saat yönünde (+ işaretine doğru) döndürün. Ses seviyesini azaltmak için, ses seviyesi tekerleğini saat yönünün tersine (- işaretine doğru) döndürün.

Mikrofonu sessize almak için, mikrofon sessize alma düğmesini aşağı konuma kaydırın. Mikrofonu etkinleştirmek için, mikrofon sessize alma düğmesini yukarı konuma kaydırın.

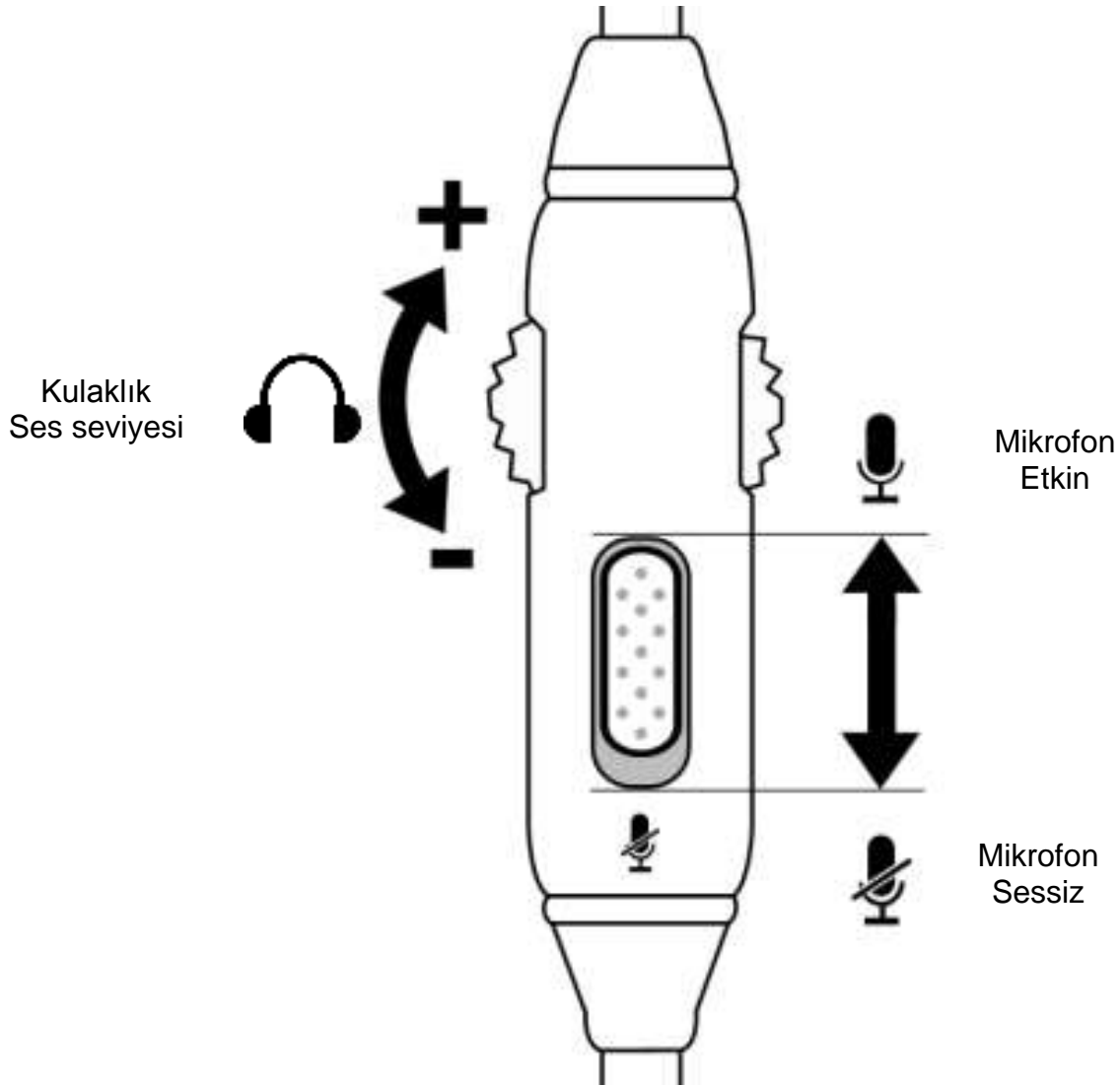

Kullanım (PlayStation™ 4)

Kulaklığı PlayStation™ 4 (PS4™) ile kullanmak için, kulaklıktaki 3,5 mm'lik fişi doğrudan PS4™ oyun kontrolörüne bağlayın ve şu adımları uygulayın:

1. PS4™ oyun konsolunuzu açın.
2. '**Ayarlar**' menüsüne gidip gerekli seçimi yapın.
3. '**Aygıtlar**' menü seçeneğini vurgulayıp bu seçeneği belirleyin.
4. '**Ses Aygıtları**' öğesine inip bu öğeyi seçin.
5. '**Kulaklık Çıkışı**' öğesini ve ardından '**Tüm Sesler**' öğesini seçin.

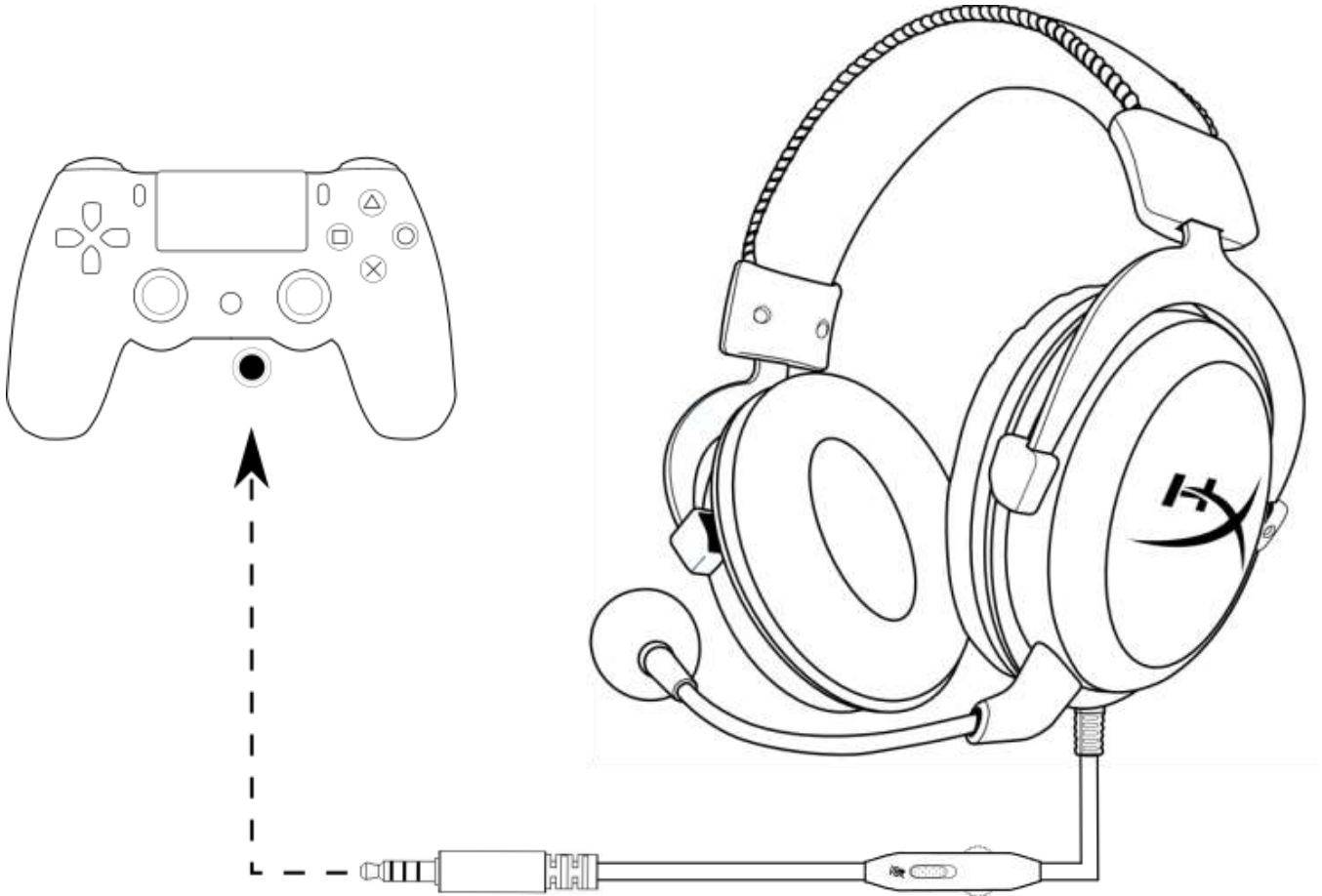

PS4™ ile kullanma

Kullanım (Xbox One™)

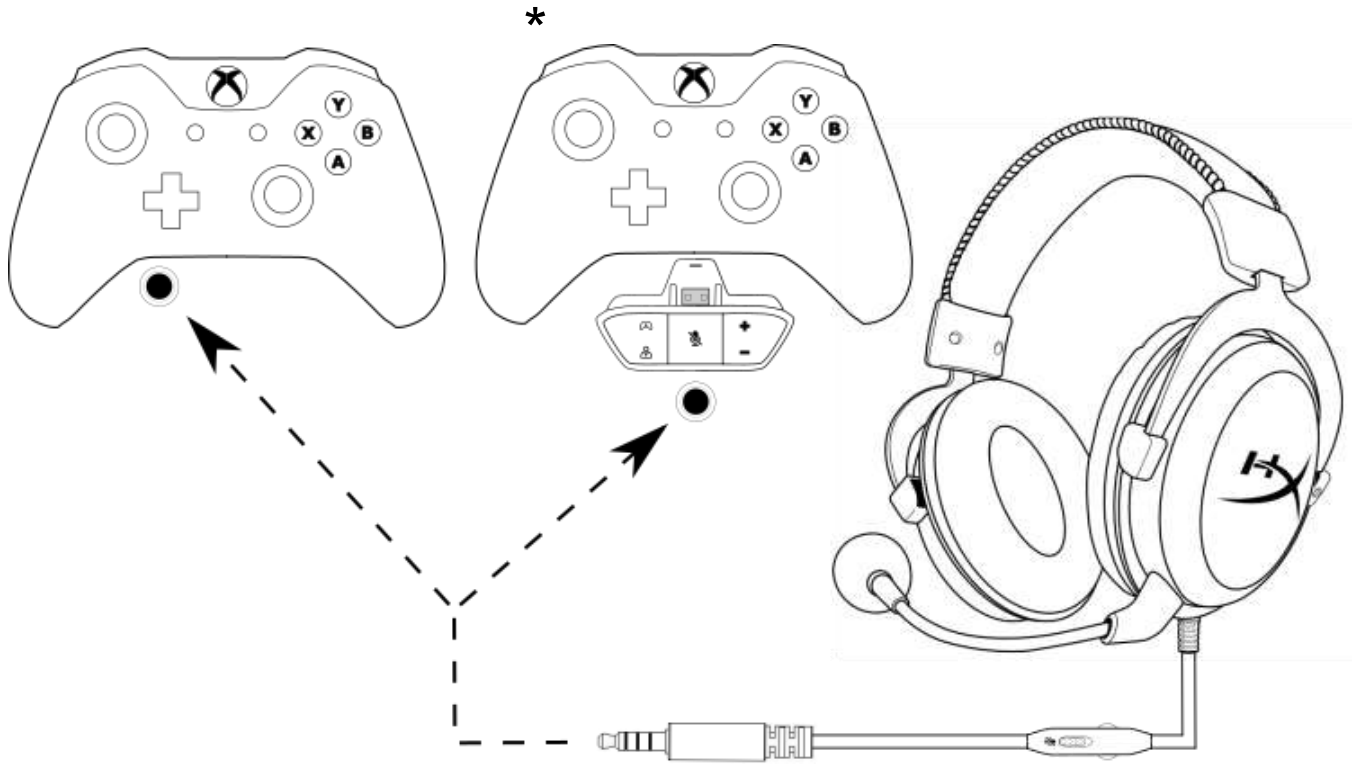

Kulaklığı Xbox One™ ile kullanmak için, kulaklıktaki 3,5 mm'lik fişi doğrudan Xbox One™ kontrolörü üzerindeki 3,5 mm'lik jake bağlayın.

* Xbox One™ kontrolöründe 3,5 mm'lik jak bulunmuyorsa, Xbox One™ kontrolörüne uyumlu Xbox One™ Stereo Kulaklık adaptörü (ayrı satılır) gerekecektir (aşağıdaki resimde gösterildiği gibi).



Xbox One™ ile kullanım

Kullanım (PC)

Kulaklığı doğrudan hem bir kulaklık jakı hem de bir mikrofon jakı bulunan bilgisayarınıza (veya diğer cihazlara) bağlamak için, kulaklığın 3,5 mm'lik fişini PC uzatma kablosundaki dişi jake takın. PC uzatma kablosunda iki adet 3,5 mm'lik jak bulunur. Yeşil şeritli ses fişi, yeşil renkli girişi veya kulaklık sembolü  bulunan bağlantı noktasına takılır. Pembe şeritli mikrofon fişi, pembe renkli girişi veya mikrofon sembolü  bulunan bağlantı noktasına takılır.

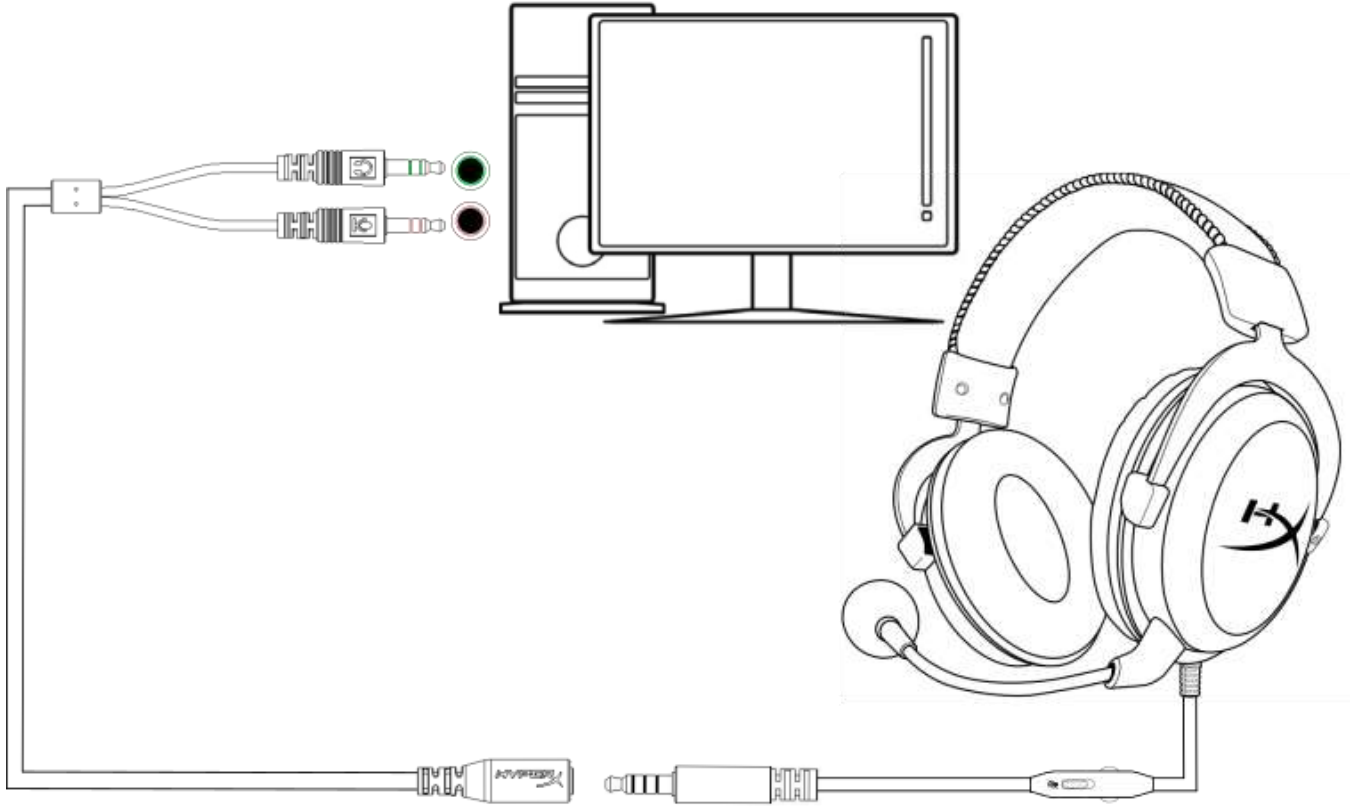

PC uzatma kablosu ile kullanım

Kullanım (Mobil Cihaz)

Kulaklığı, kulaklık jakı (4 kutuplu CTIA) bulunan bir mobil cihaz (veya diğer diğer cihazlar) ile kullanmak için, 3,5 mm'lik fişi doğrudan cihazınızdaki kulaklık jakına takın.

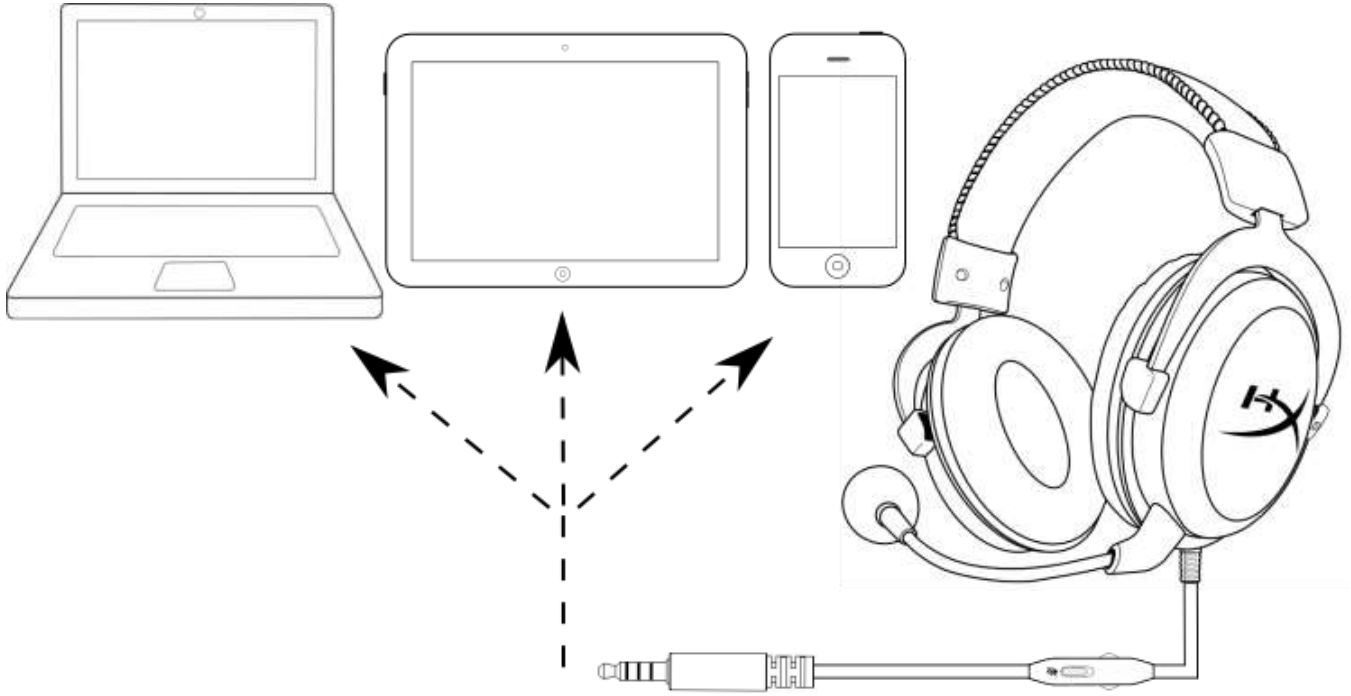

Mobil cihaz (telefon, tablet bilgisayar veya dizüstü bilgisayar) ile kullanım

Kullanım (Wii U™)

Kulaklığı Wii U™ ile kullanmak için, kulaklıktaki 3,5 mm'lik fişi doğrudan Wii U™ oyun tablası kontrolüne bağlayın.

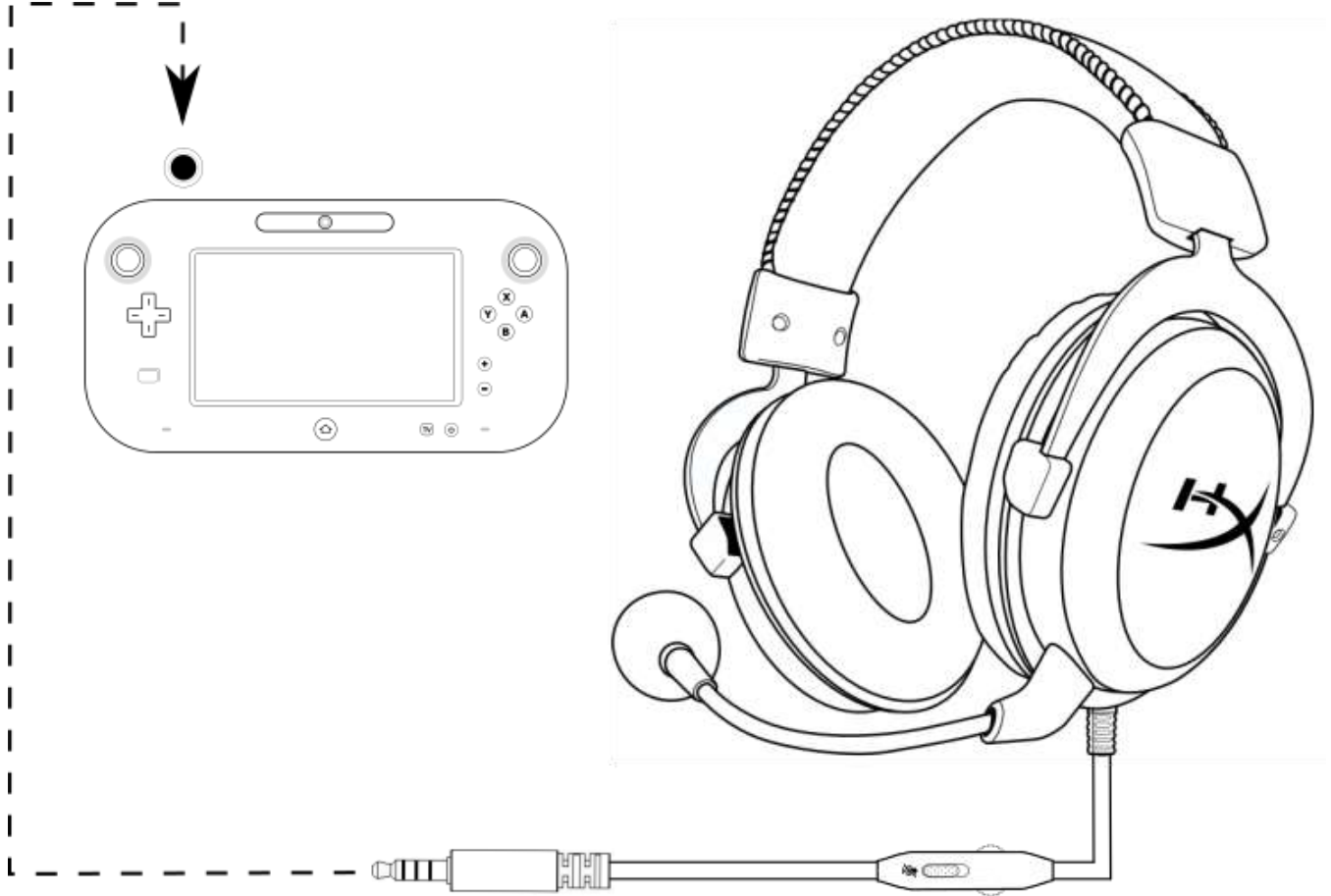

Wii U™ ile kullanım



HyperX Cloud - シルバーヘッドセット

インラインのボリュームコントロール付き



製品番号: HX-HSCL-SR/NA



製品説明

HyperX Cloud™ は据え置きゲーム機で戦うゲーマーのために設計されています。インラインオーディオコントロールが付属するシルバーの Cloud は、メニューを使わずに指先で操作できます。耐久性に優れたアルミフレームは毎日の損傷に耐えます。また、メモリーフォーム製イヤークッションとパッド付きヘッドバンドは受賞歴のある快適性を実現します。HiFi 再生が可能な 53 mm ドライバーは透き通った音声を生み出し、調節可能なノイズキャンセリングマイクは背景の雑音を取り除くため、明瞭に聴くことができます。

製品内容:

- HyperX Cloud - シルバーヘッドセット
- 取り外し可能なマイク
- メッシュキャリーバッグ
- PC 用延長ケーブル

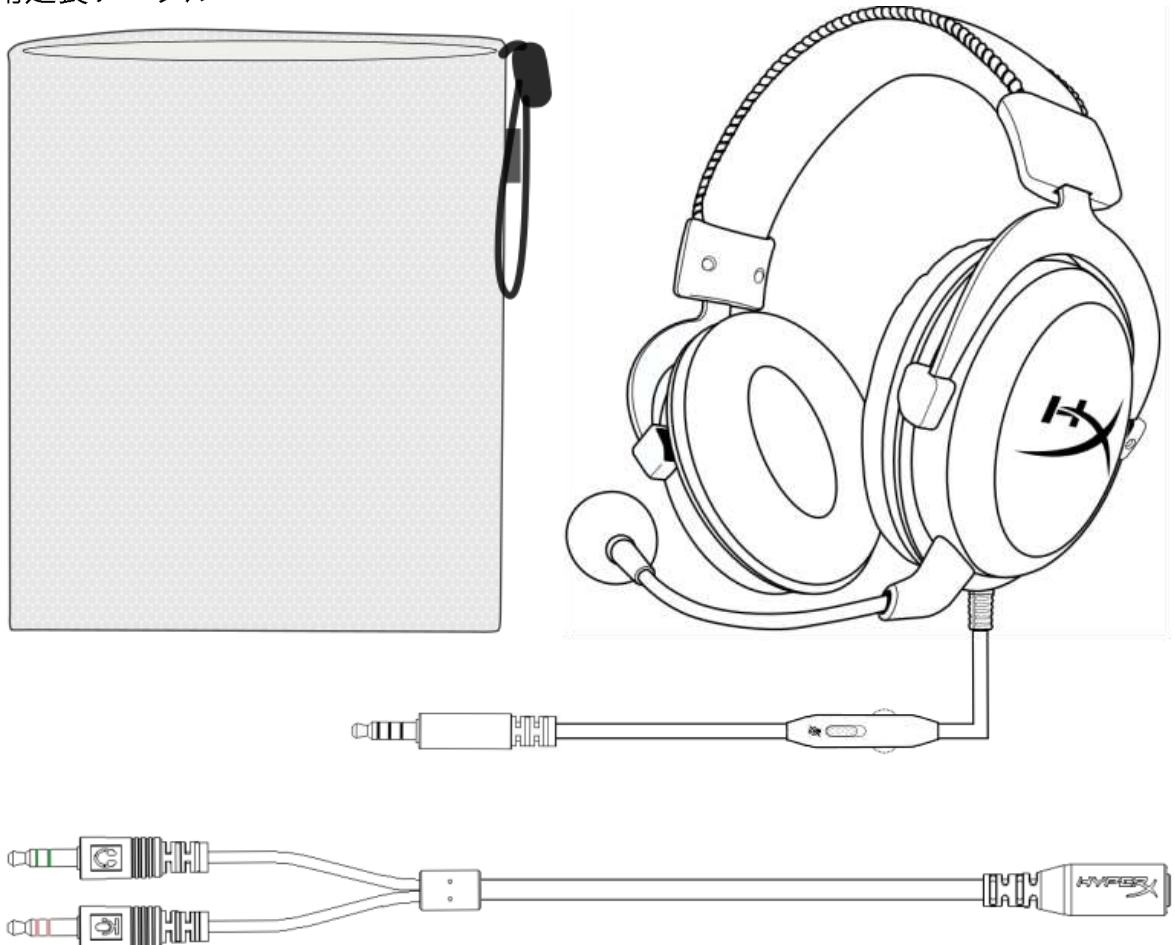



製品特徴:

- インラインオーディオコントロール
- 耐久性に優れたアルミニウムフレーム
- 受賞歴のある快適性
- 臨場感のあるゲームオーディオ
- 取り外し可能なノイズキャンセリングマイク
- マルチプラットフォーム対応

製品仕様:

ヘッドホン:

- ドライバー: ネオジウム磁石、ダイナミック 53 mm 径
- タイプ: サークムオーラル、密閉型
- 周波数: 15 Hz~25,000 Hz
- インピーダンス: 60 Ω
- 音圧レベル: 98 dB SPL/mW (1 kHz 時)
- T.H.D.: 2%未満
- 入力電力: 定格 150 mW、最大 300 mW
- 重量: 309 g
- 重量(マイク含む): 322 g
- ケーブルの長さタイプ: ヘッドセット (1.3 m)、PC 延長ケーブル (2 m)
- 接続方式: ヘッドセット - 3.5 mm プラグ (4 極)、PC 延長ケーブル - 3.5 mm ステレオおよびマイクプラグ

マイク:

- 方式: エレクトレットコンデンサーマイク
- 極性パターン: 単一指向性、ノイズキャンセリング
- 周波数: 50 Hz~18,000 Hz
- 感度: -39 dBV (0 dB=1 V/Pa、1 kHz)



概要

- A. レザーレットヘッドセット
- B. ヘッドバンド調整スライダー
- C. レザーレットイヤークッション
- D. 取り外し可能なノイズキャンセリングマイク
- E. 付属ケーブル(インラインオーディオコントロール付き)
- F. PC用延長ケーブル(3.5mm ステレオおよびマイクプラグ付き)

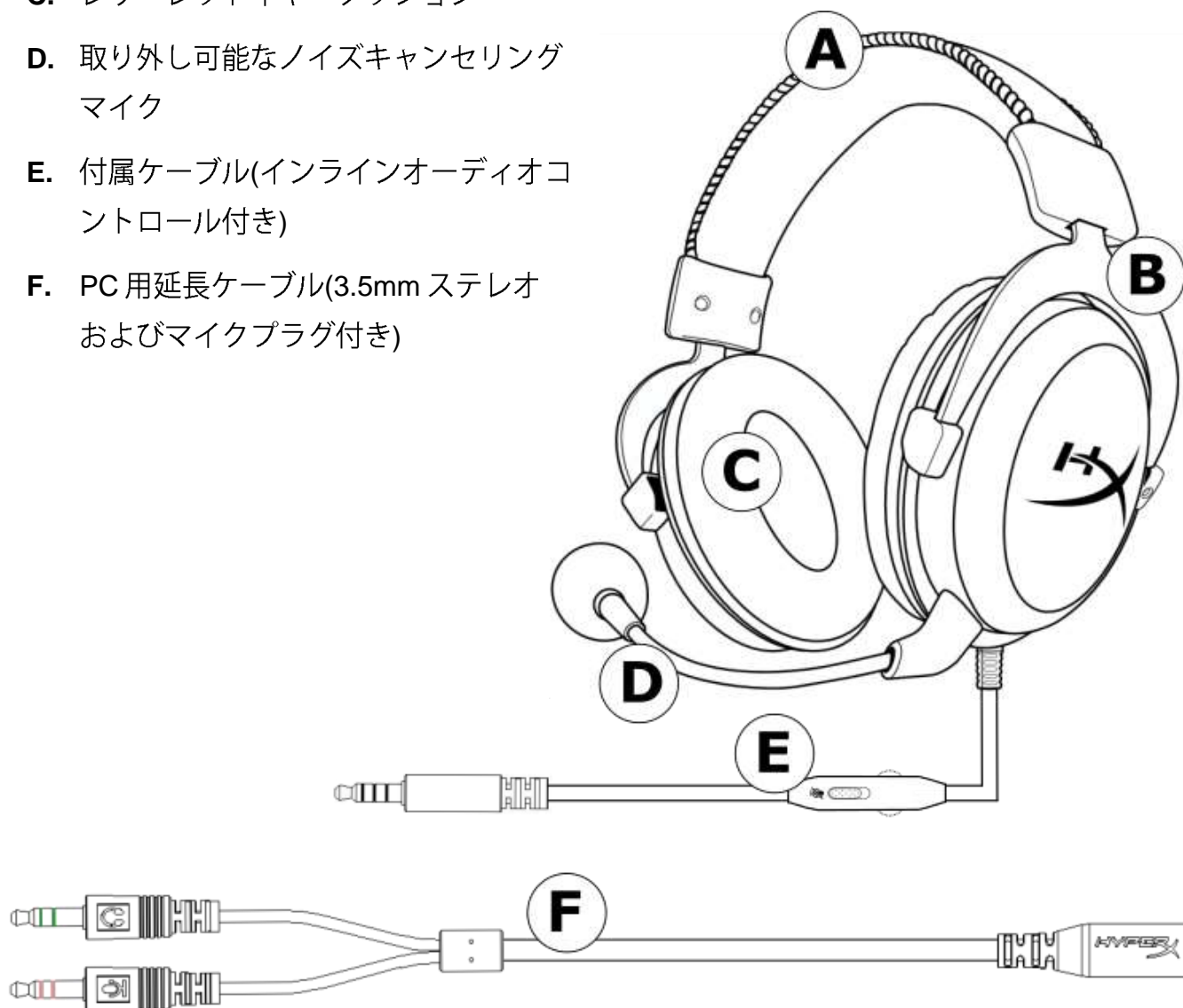



インラインオーディオコントロールの操作

インラインオーディオコントロールには、ヘッドホンの出力を調整する音量ホイールとマイクをミュートにするミュートスライダーがあります。

ヘッドセットの音量を大きくするには、音量ホイールを時計回り(+ 記号方向)に回転させます。音量を小さくするには、音量ホイールを反時計回り(- 記号方向)に回転させます。

マイクをミュートにするには、マイクのミュートボタンを下の位置にスライドさせます。マイクを起動するには、マイクのミュートボタンを上の方位置にスライドさせます。

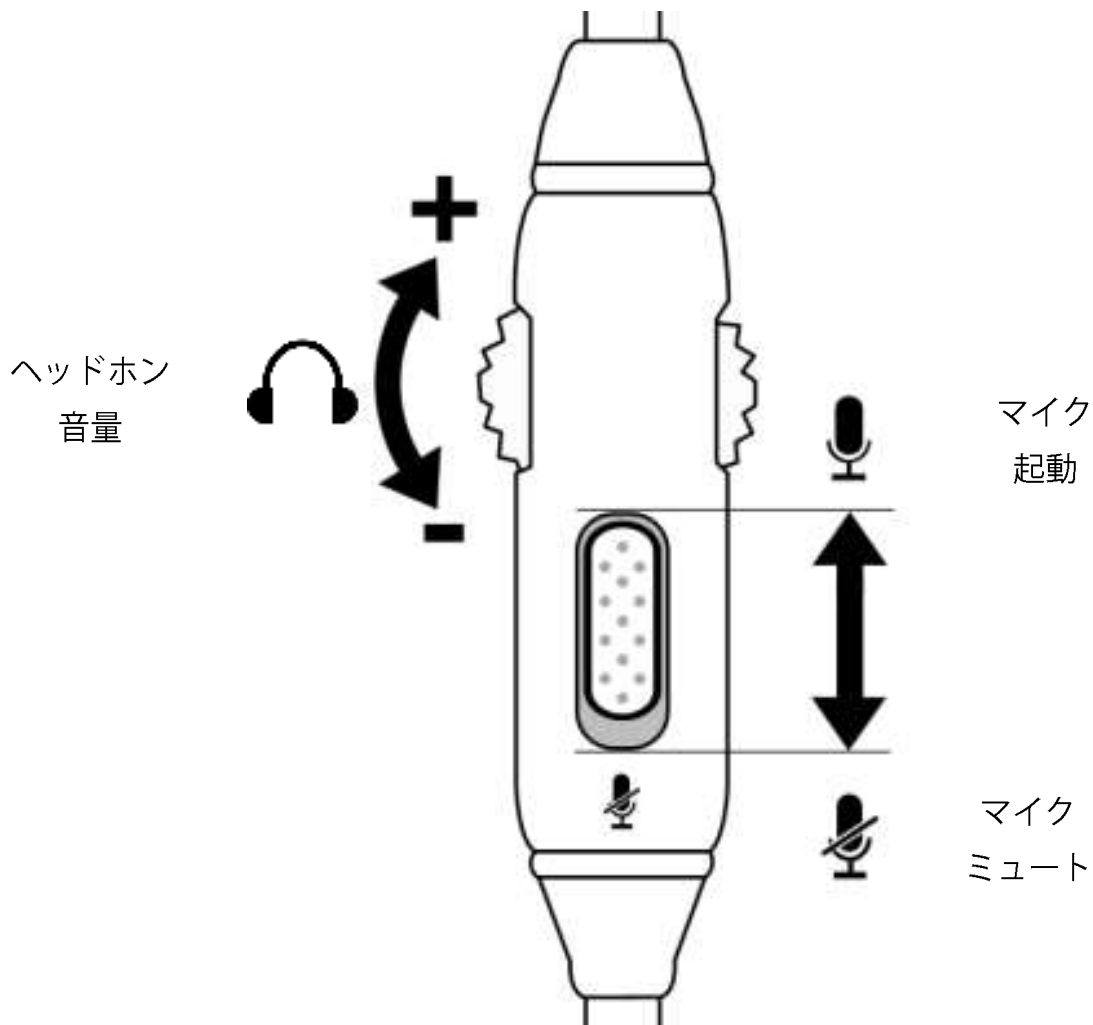



PlayStation™ 4で使用する場合

ヘッドセットを PlayStation™ 4 (PS4™) で使用するには、ヘッドセットの 3.5 mm プラグを PS4™ ゲーム機のコントローラーに直接接続し、以下のように設定を行います。

1. PS4™ ゲーム機の電源を入れます。
2. **[設定]** メニューを選択します。
3. **[周辺機器]** メニューオプションを選択します。
4. **[オーディオ機器]** までスクロールダウンして、選択します。
5. **[ヘッドホンへの出力]** を選び、**[すべての音声]** を選択します。

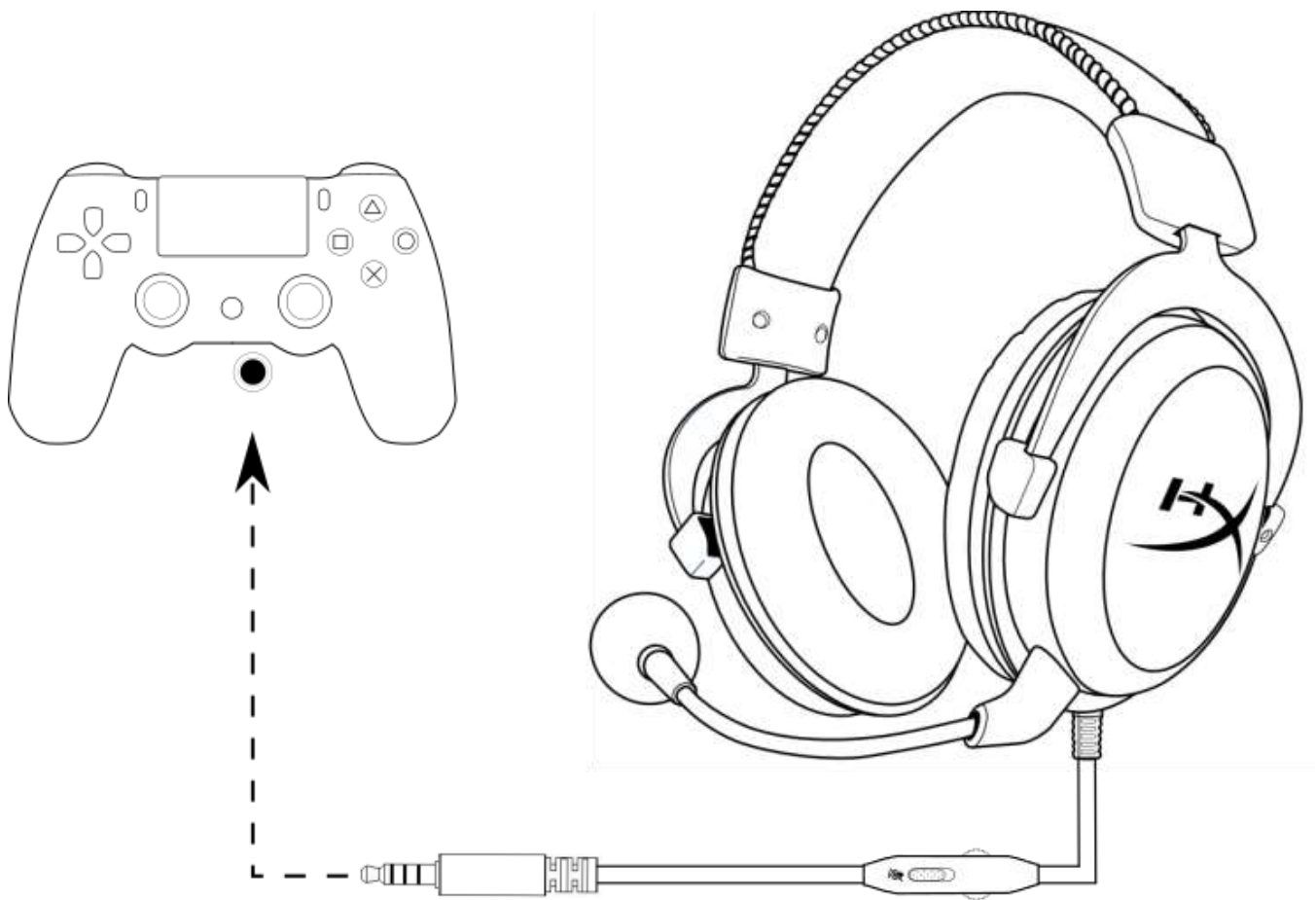

PS4™ との接続



Xbox One™で使用する場合

ヘッドセットを Xbox One™で使用するには、ヘッドセットの 3.5 mm プラグを Xbox One™のコントローラーの 3.5 mm ジャックに直接差し込みます。

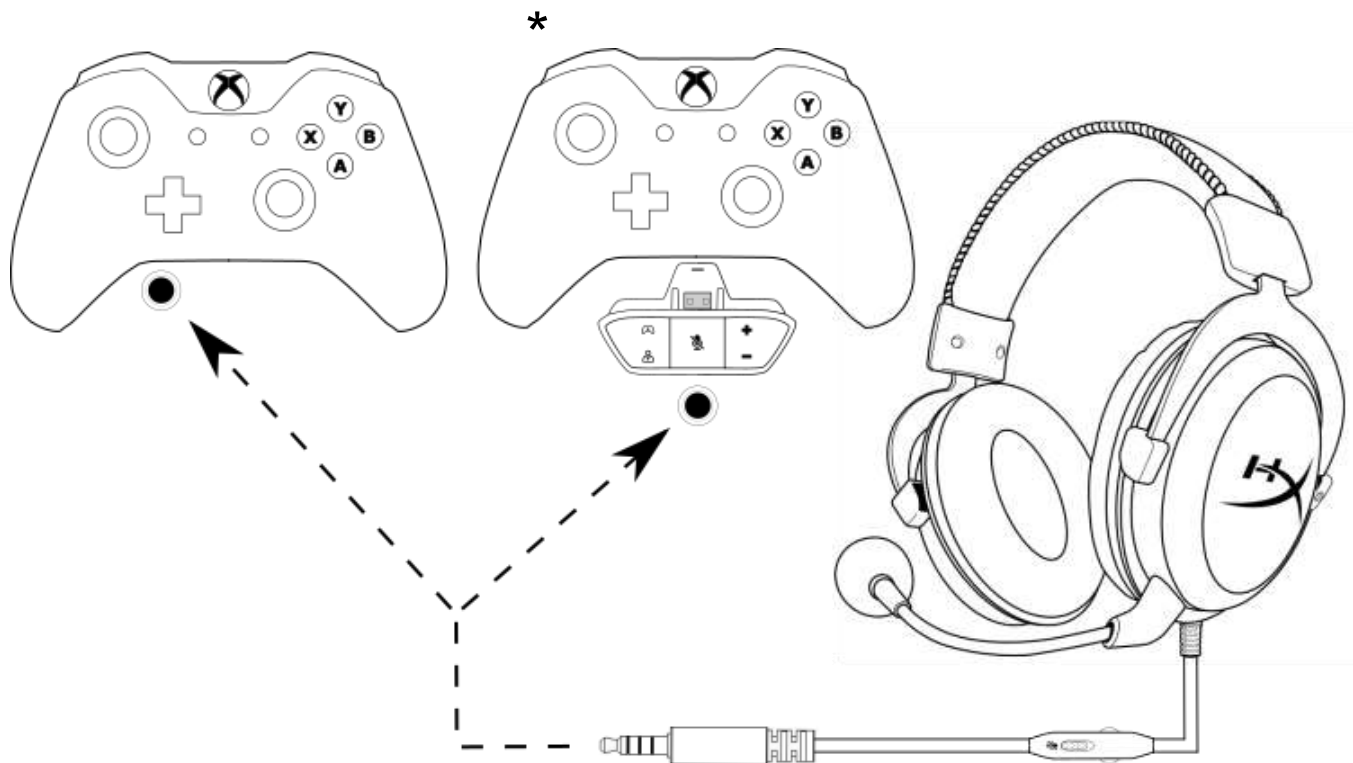

* Xbox One™のコントローラーに 3. ジャックがない場合は、Xbox One™のコントローラーに Xbox One™ステレオヘッドセットアダプター(別売)を差し込む必要があります(下図参照)。



Xbox One™との接続



PCで使用する場合

ヘッドセットを、ヘッドホンジャックとマイクジャックの両方があるコンピューター(またはその他のデバイス)に接続するには、ヘッドセットの 3.5 mm プラグを PC 用延長ケーブルのメスのジャックに接続します。PC 用延長ケーブルには、2つの 3.5 mm ジャックがあります。オーディオプラグには緑色のラインが入っています。これを、緑色またはヘッドホンのマーク  が付いたポートに差し込みます。マイクプラグにはピンク色のラインが入っています。これを、ピンクまたはマイクのマーク  が付いたポートに差し込みます。

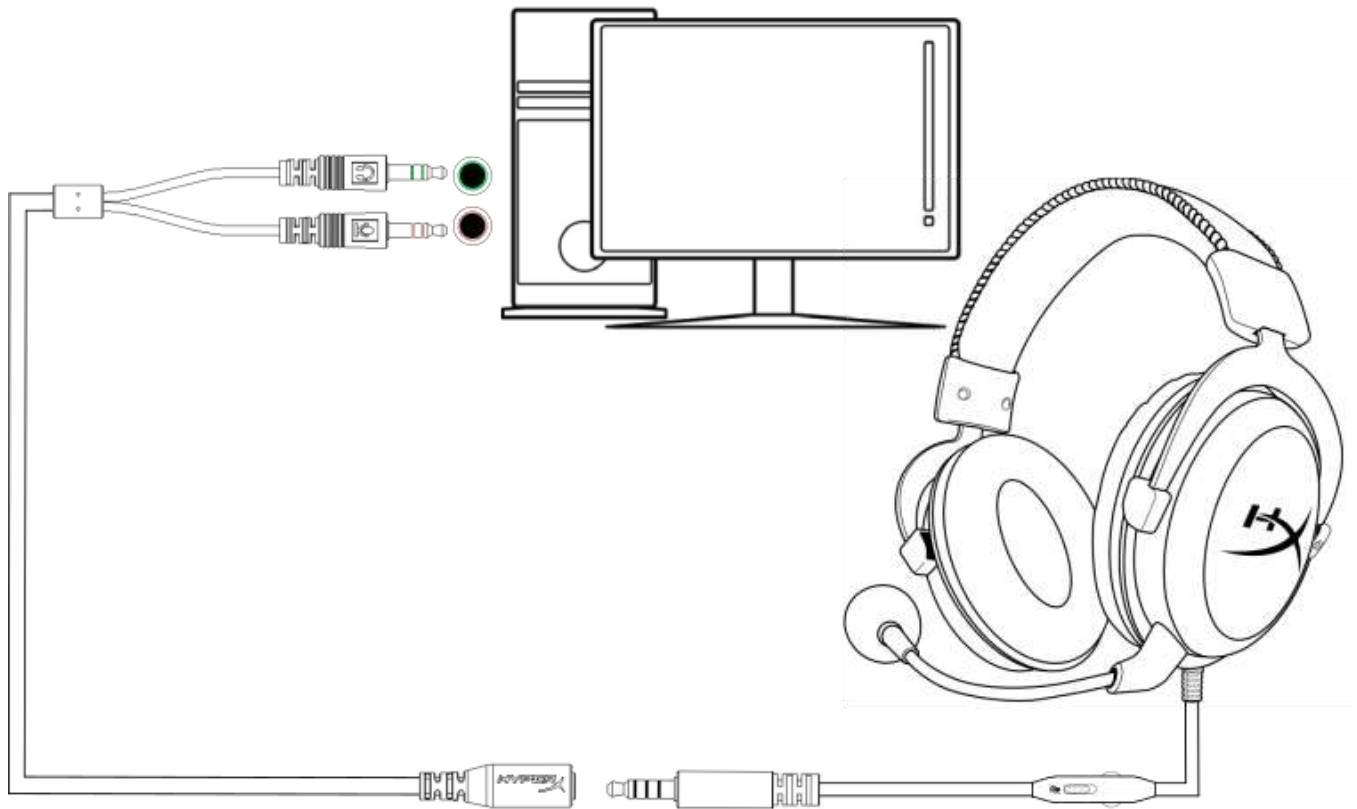

PC 用延長ケーブルを使用

モバイルデバイスで使用する場合

ヘッドセットを、ヘッドセットジャック(4極 CTIA)があるモバイルデバイス(またはその他のデバイス)で使用するには、3.5 mm プラグを、ご使用のデバイスのヘッドセットジャックに直接差し込みます。

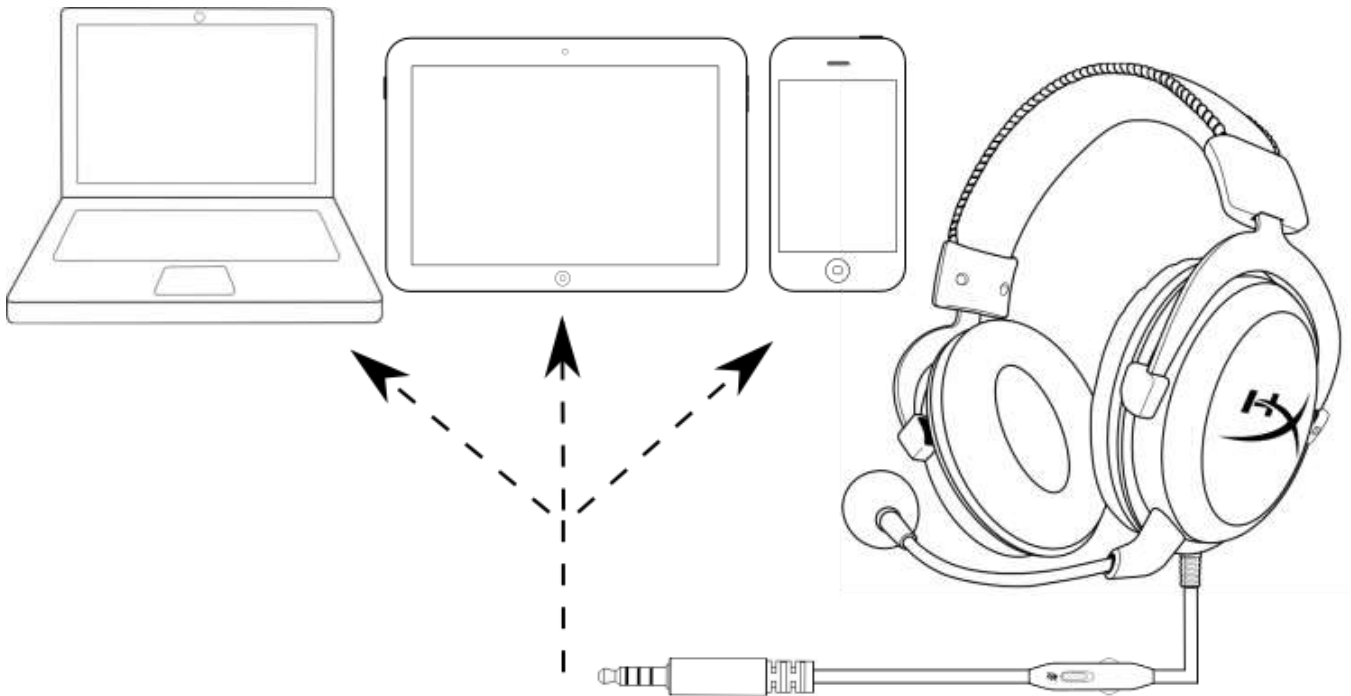

モバイルデバイス(電話、タブレットまたはノート PC)との接続

Wii U™で使用する場合

ヘッドセットをWii U™で使用するには、ヘッドセットの3.5 mm ジャックをWii U™ゲームパッドコントローラーに直接接続します。

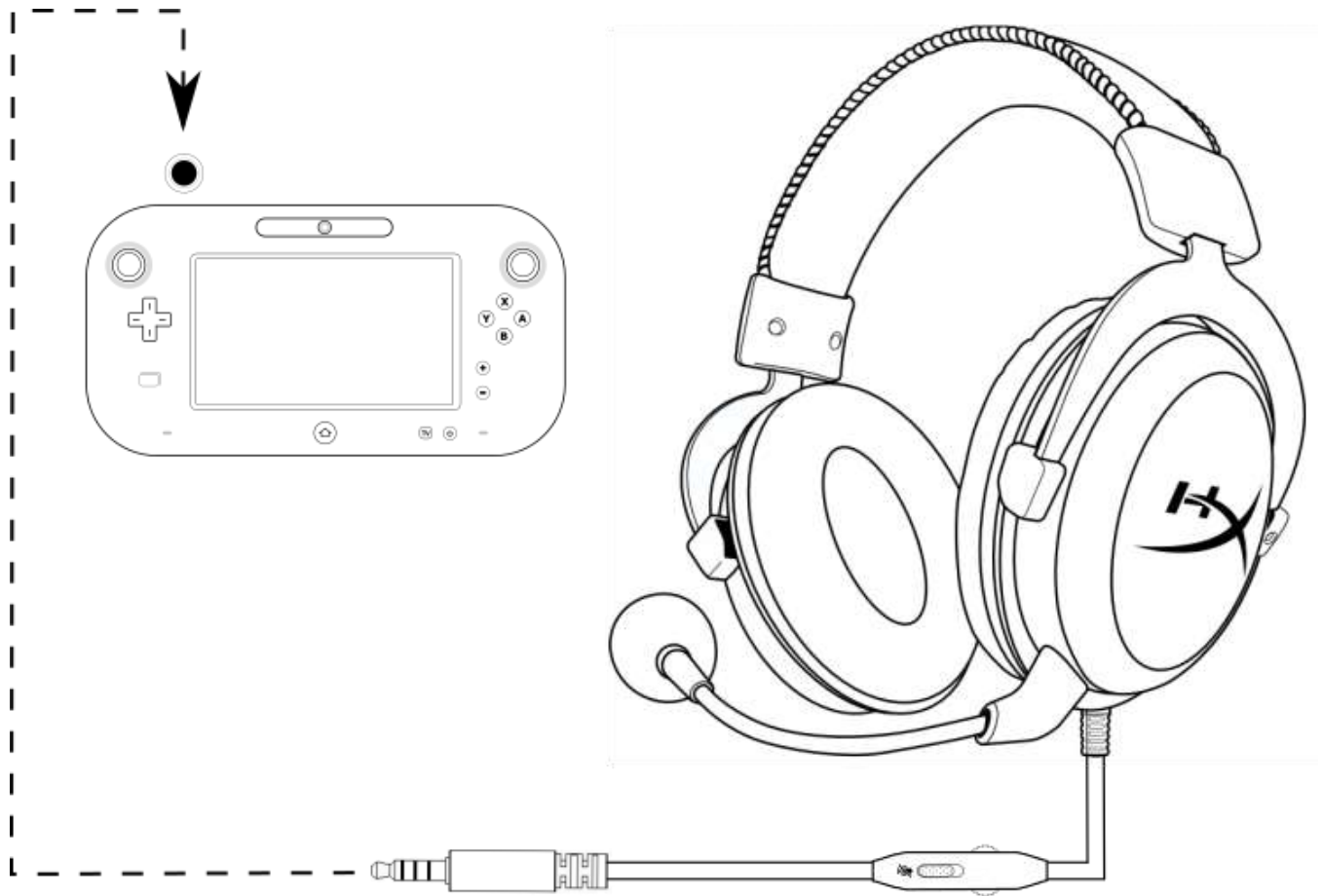

Wii U™ との接続



HyperX Cloud - 실버 헤드셋

인라인 오디오 제어



제품 번호: **HX-HSCL-SR/NA**



소개

HyperX Cloud™는 콘솔 게이머 전용으로 디자인되었습니다. 인라인 오디오 제어를 갖춘 실버 클라우드는 메뉴 없이 간단하게 전원을 켤 수 있습니다. 견고한 알루미늄 프레임은 실생활에서 메모리 폼 이어 쿠션과 패드형 헤드밴드만의 인정받은 안락함을 선사합니다. HiFi 가능한 53mm 드라이버 범프 크리스탈 클리어 오디오, 노이즈 캔슬링, 조정 가능한 마이크는 백그라운드 노이즈를 제거하여 선명한 음질을 들을 수 있습니다.

구성품:

- HyperX Cloud - 실버 헤드셋
- 탈착식 마이크
- 메시 캐리백
- PC 확장 케이블

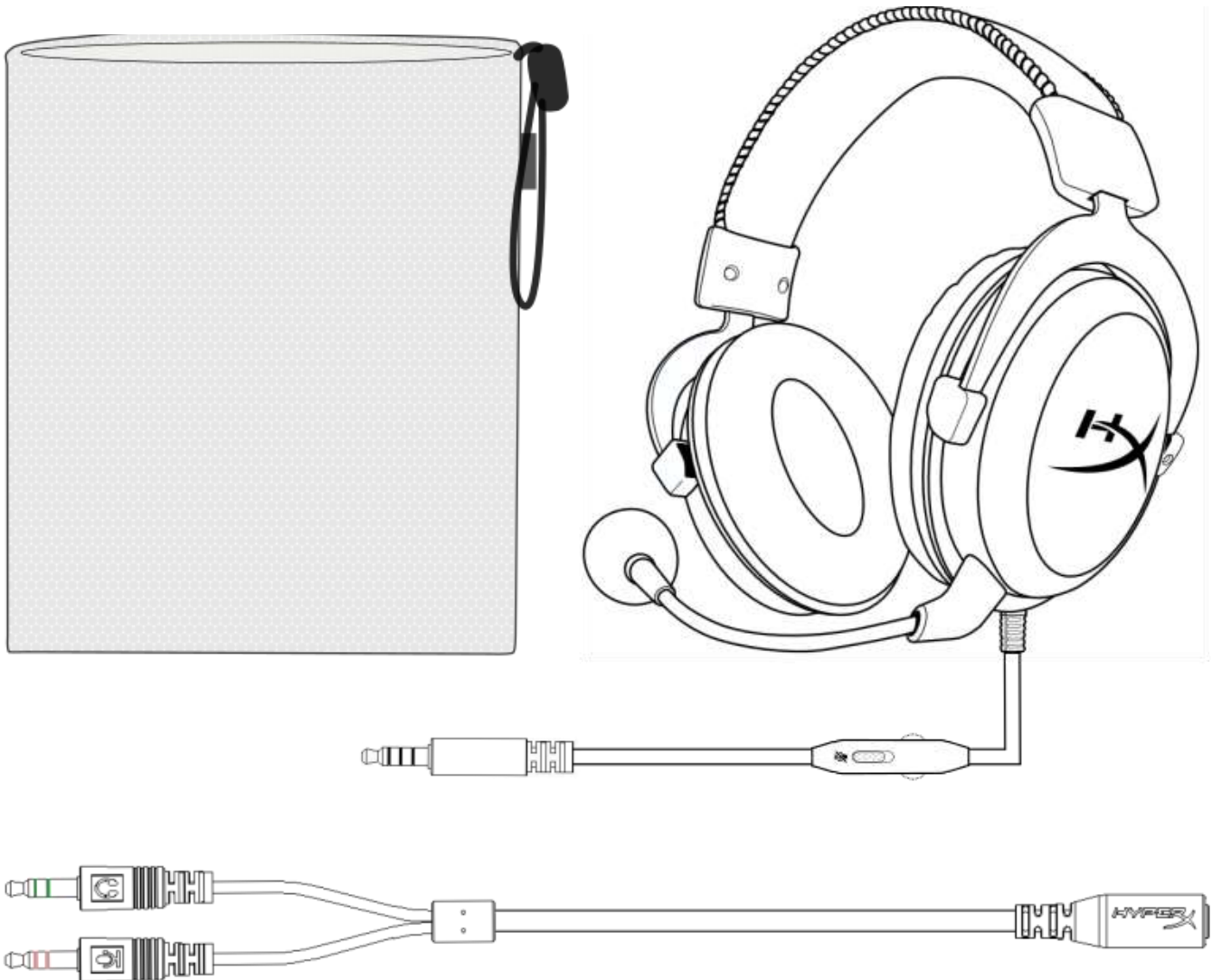



특징:

- 인라인 오디오 제어
- 내구성이 뛰어난 철재 프레임
- 편의성 부문 수상
- 실감 나는 게임내 오디오
- 분리형 잡음제거 마이크
- 다중-플랫폼 호환성

기술 사양:

헤드폰:

- 드라이버: 다이내믹, 53mm 네오디뮴 자석 사용
- 유형: 밀폐형, 폐쇄형 뒷면
- 주파수 반응: 15Hz-25,000 Hz
- 임피던스: 60 Ω
- 음압레벨: 1kHz 에서 98dB SPL/mW
- T.H.D.: 2% 미만
- 입력 전력: 정격 용량 150mW, 최대 300mW
- 무게: 309g
- 무게 w/ 마이크: 322g
- 케이블 길이 및 유형: 헤드셋(1.3m) + PC 확장 케이블(2m)
- 연결: 헤드셋 - 3.5mm 플러그(4 극) + PC 확장 케이블 - 3.5mm 스테레오, 마이크 플러그

마이크:

- 요소: 일렉트릭 콘덴서 마이크
- 폴라 패턴: 단향성, 잡음제거
- 주파수 반응: 50Hz-18,000 Hz
- 민감도: -39dBV (0dB=1V/Pa, 1kHz)



개요

- A.** 인조가죽 헤드밴드
- B.** 헤드밴드 조절 슬라이더
- C.** 인조가죽 이어 쿠션
- D.** 분리형 잡음제거 마이크
- E.** 인라인 오디오 컨트롤 케이블 포함
- F.** 3.5M 스테레오 및 마이크 플러그가 포함된 PC 확장 케이블

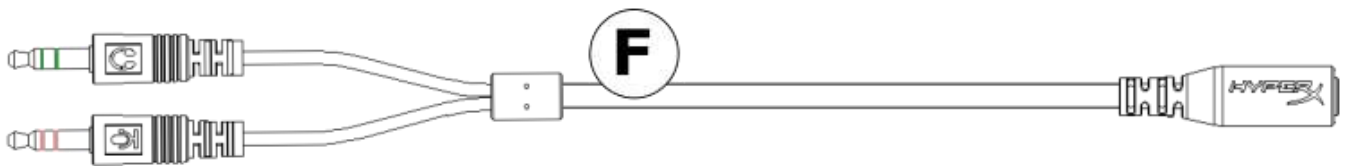
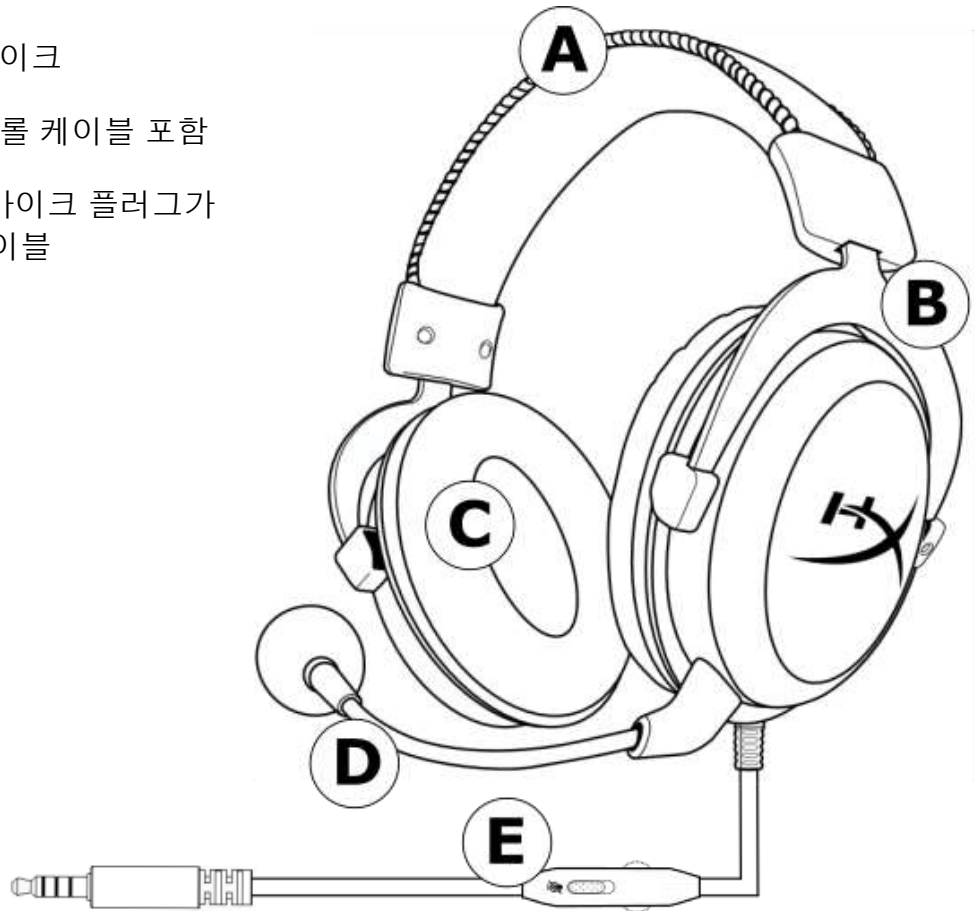



인라인 오디오 제어 작동

인라인 오디오 제어는 헤드폰 출력 볼륨 조절을 위한 볼륨 다이얼과 마이크 음소거를 위한 음소거 슬라이더를 포함합니다.

헤드셋 볼륨을 높이려면, 볼륨 휠을 +쪽(시계 방향)으로 돌리십시오. 볼륨을 줄이려면, 볼륨 휠을 -쪽(반시계 방향)으로 돌려주십시오.

마이크를 음소거하려면, 마이크 음소거 버튼을 아래쪽으로 움직이십시오. 마이크를 활성화하려면, 마이크 음소거 버튼을 위쪽으로 움직이십시오.

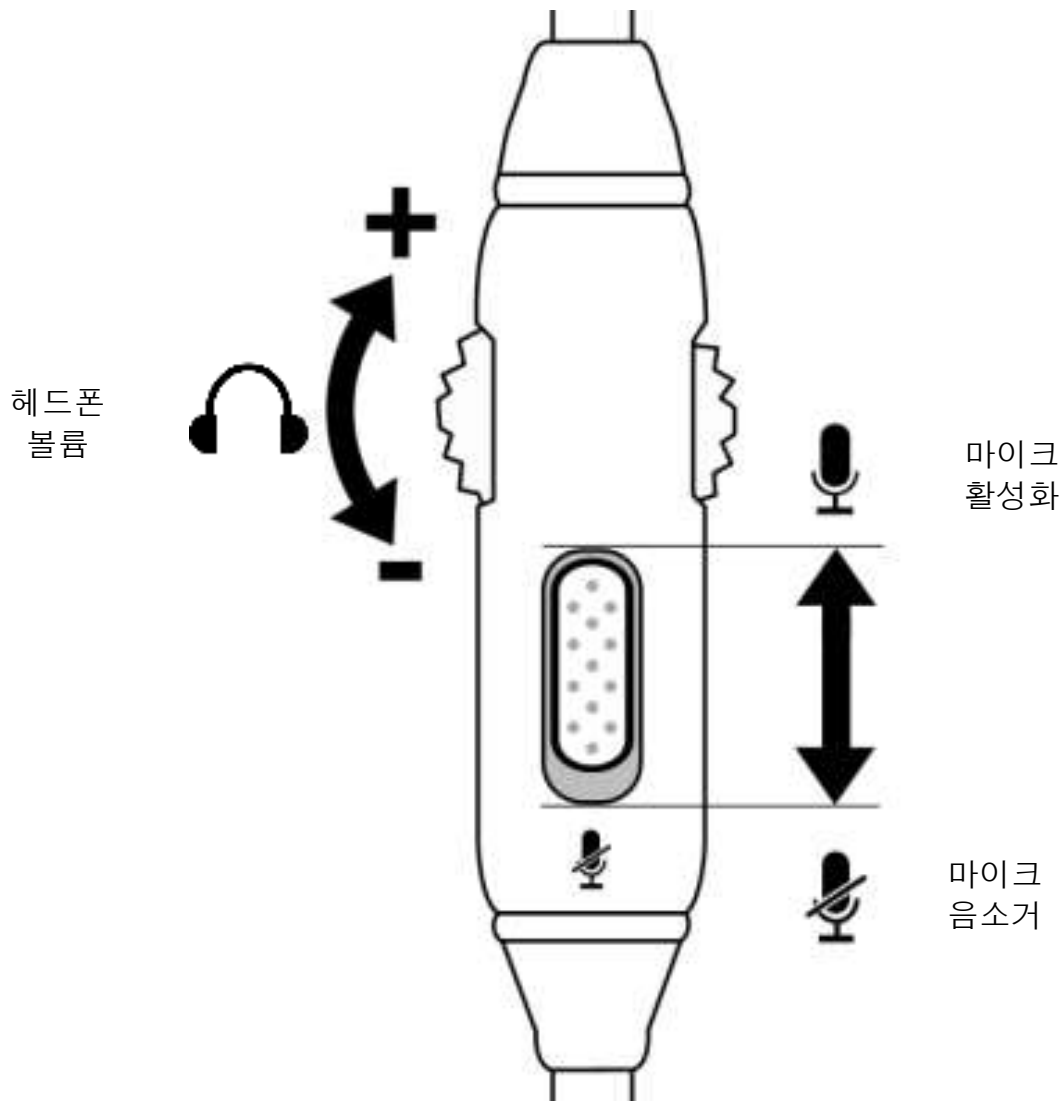

사용(PlayStation™ 4)

헤드셋을 PlayStation™ 4(PS4™)에 사용하려면, 헤드셋의 3.5mm 플러그를 PS4™ 게임 컨트롤러에 직접 연결하고 다음의 단계를 수행해줍니다:

1. PS4™ 게임 콘솔의 전원을 켜줍니다.
2. '설정' 메뉴를 선택해줍니다.
3. '장치'의 메뉴 옵션을 선택해줍니다.
4. 스크롤을 내려 '오디오 장치'를 선택해줍니다.
5. '헤드폰 출력'과 '모든 오디오'를 선택해줍니다.

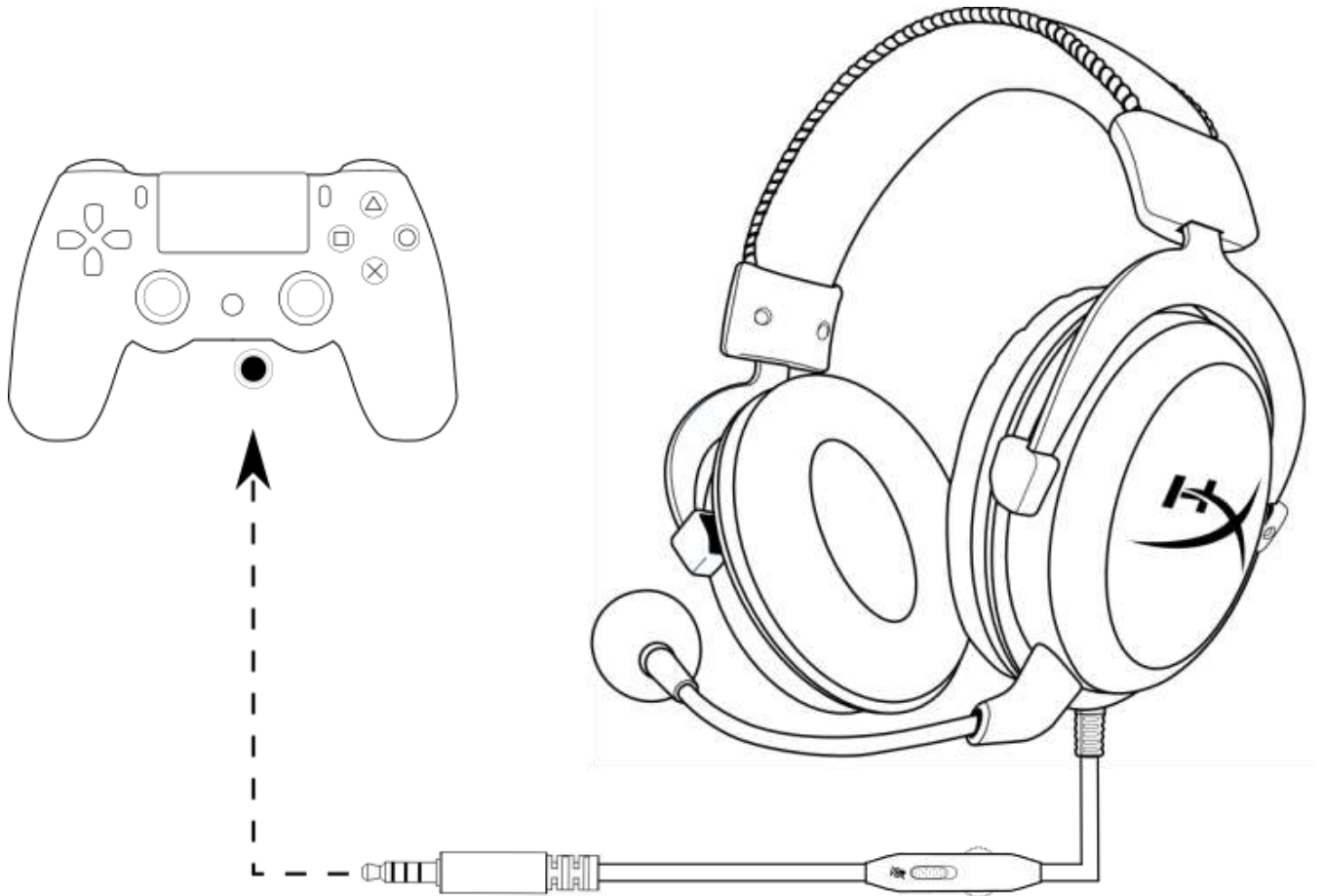

PS4™에서의 사용



사용(Xbox One™)

헤드셋을 Xbox One™과 사용하려면, 헤드셋의 3.5mm 플러그를 Xbox One™ 컨트롤러에 있는 3.5mm 잭에 직접 연결해줍니다.

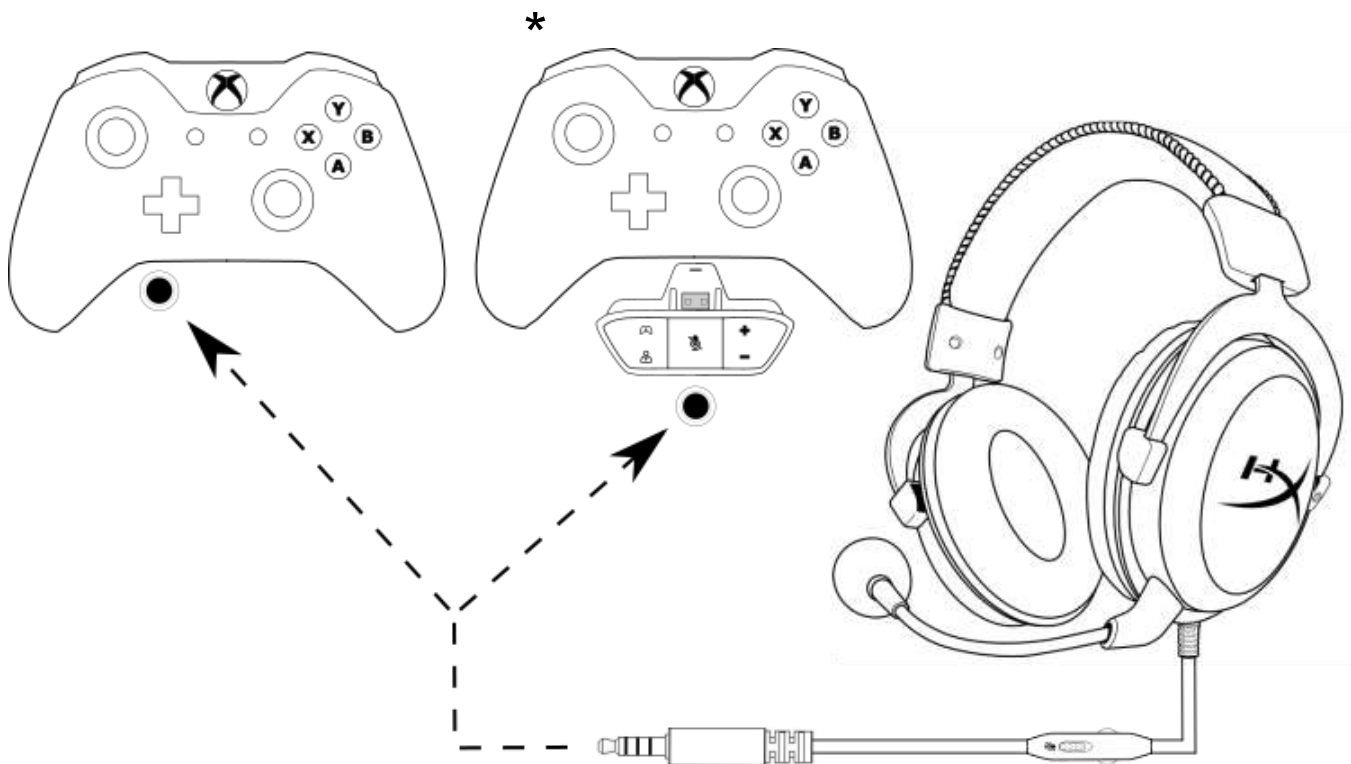

* 만약 Xbox One™ 컨트롤러에 3.5mm 잭이 없다면, Xbox One™ 스테레오 헤드셋 어댑터(별도 판매)가 필요하며 이를 통해 Xbox One™ 컨트롤러에 연결이 가능합니다(아래 그림).



Xbox One™에 사용



사용(PC)

헤드셋의 3.5mm 플러그를 PC 확장 케이블 잭에 꽂으면, 마이크 잭이 있는 컴퓨터(혹은 다른장치)에 연결할 수 있습니다. PC 확장 케이블에는 2개의 3.5mm 잭이 포함되어 있습니다. 녹색의 오디오 플러그를 녹색 입력 단자나 헤드폰 표시 가 있는 포트에 연결하십시오. 분홍색의 마이크 플러그를 분홍색 입력 단자나 마이크 표시 가 있는 포트에 연결하십시오.

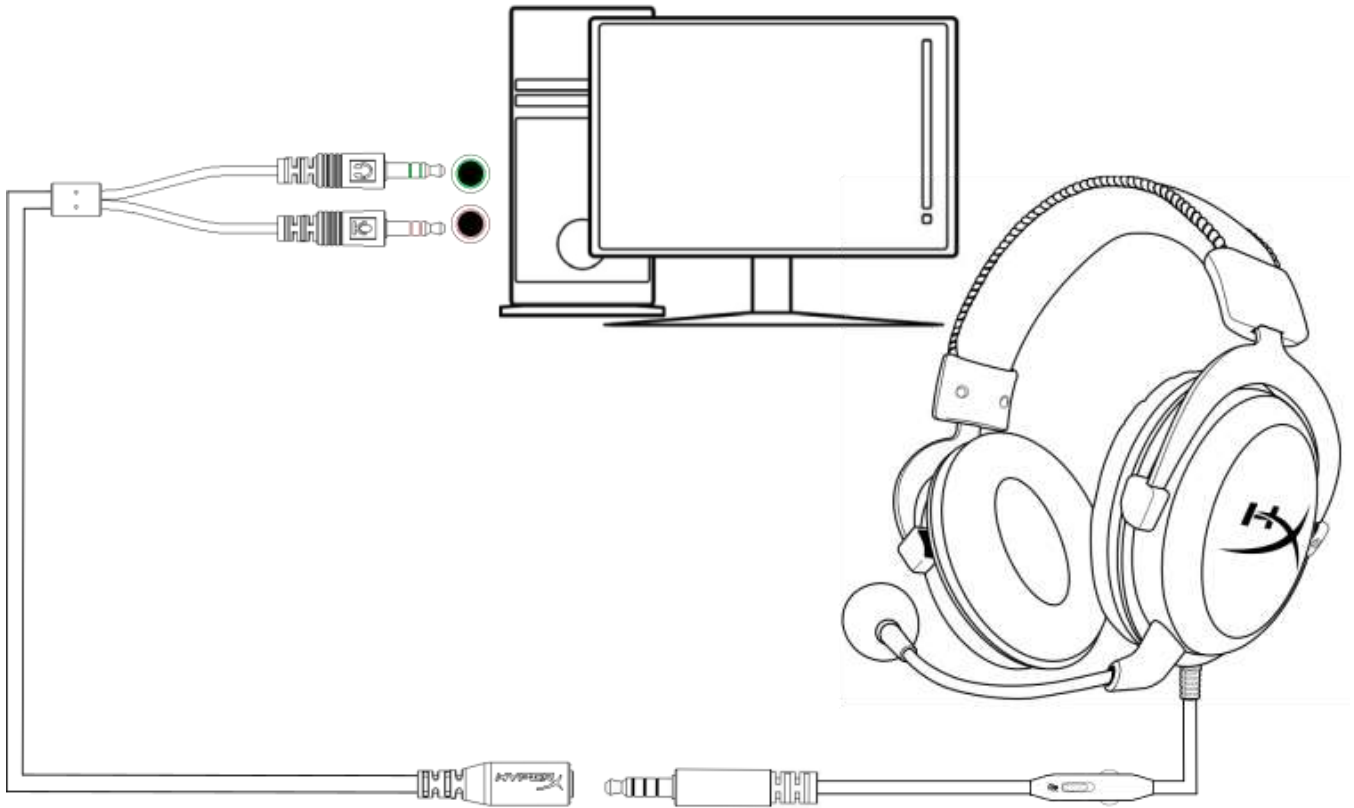

PC 확장 케이블 사용



사용(모바일 장치)

헤드셋을 헤드셋 잭(4 극 CTIA)이 장착된 모바일 장치(혹은 다른 장치)와 사용 하려면, 3.5mm 플러그를 장치의 헤드셋 잭에 연결하십시오.

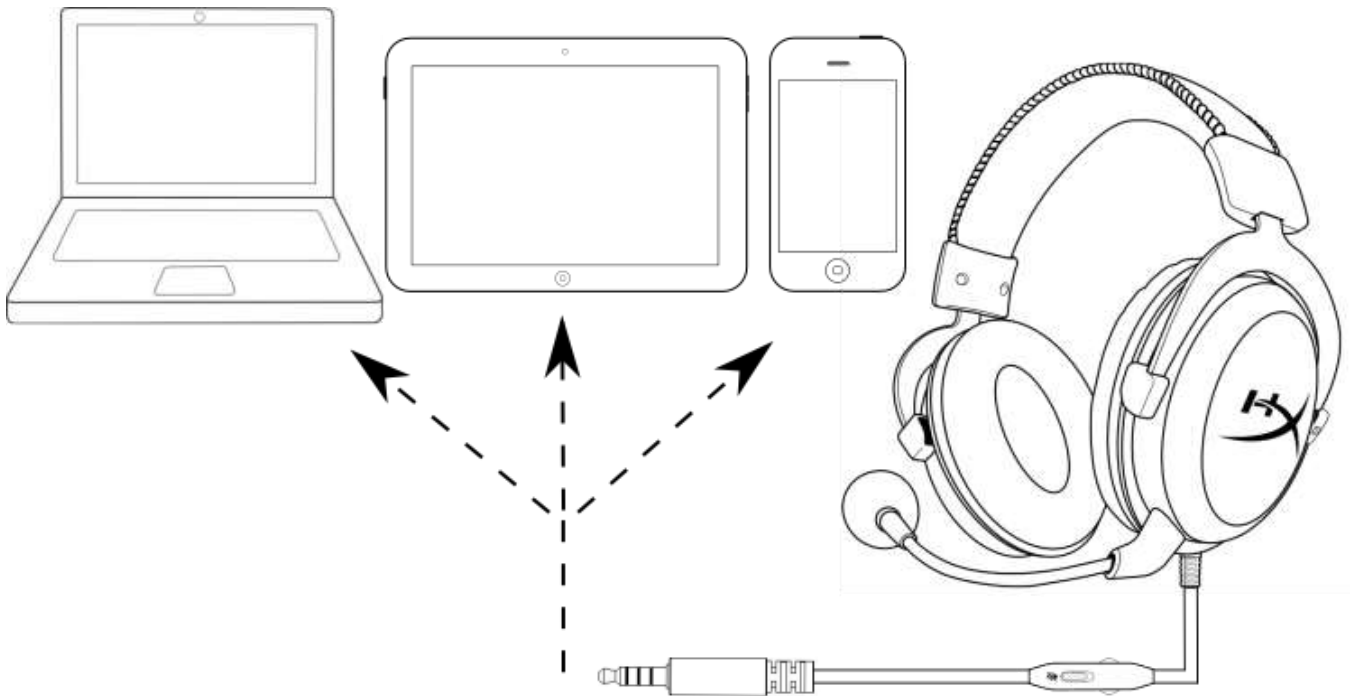

모바일 장치와 함께 사용(핸드폰, 태블릿, 노트북)



사용(Wii U™)

헤드셋을 Wii U™에 사용하기 위해, 헤드셋의 3.5mm 플러그를 Wii U™ 게임패드 컨트롤러에 직접 연결해줍니다.

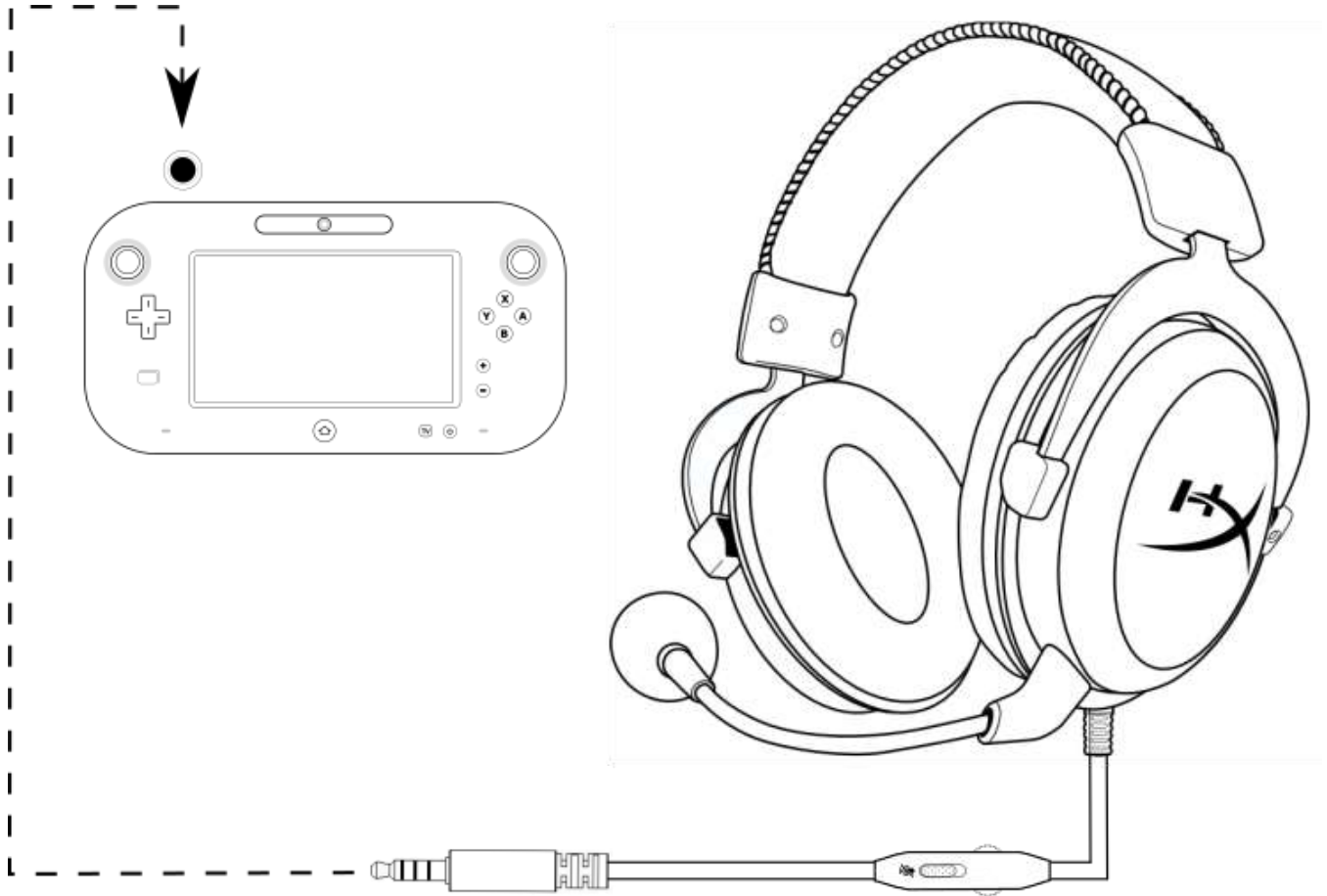

Wii U™에 사용



ชุดหูฟัง HyperX Cloud - Silver

พร้อมระบบควบคุมเสียง In Line



เลขชิ้นส่วน: HX-HSCL-SR/NA

เกริ่นนำ

HyperX Cloud™ ออกแบบมาสำหรับเกมเมอร์คอนโซลเกมตัวจริง ชุดหูฟัง Cloud สีเงินพร้อมระบบควบคุมเสียง in-line ช่วยให้ท่านควบคุมเสียงได้จากปลายนิ้ว ไม่ต้องวุ่นวายกับการปรับแต่งเมนูอีกต่อไป โครงอะลูมิเนียมที่ทนทานต่อการใช้งานประจำวัน ชั้นส่วนบรอกหุจากเมมโมรีโฟมและแถบครอบศีรษะแบบนุ่มสามารถสวมใส่ได้สบายโดยมีรางวัลรับรองคุณภาพ ไดรเวอร์ 53 มม. ระบบ HiFi ให้เสียงที่คมชัดเป็นพิเศษ สามารถตัดเสียงรบกวน ไมโครโฟนปรับแต่งได้เพื่อตัดเสียงแวดล้อมเพื่อให้คุณสามารถสื่อสารได้อย่างชัดเจนที่สุด

สิ่งที่จัดมาให้:

- ชุดหูฟัง HyperX Cloud - Silver
- ไมโครโฟนแบบถอดแยกได้
- ถังตาข่าย
- สายพ่วง PC



คุณลักษณะเด่น:

- ระบบควบคุมเสียงในตัว
- โครงทำจากอะลูมิเนียมมีความทนทาน
- สวมใส่ได้สบายพร้อมรางวัลรับรองคุณภาพ
- เสียงในเกมที่ครบทุกรายละเอียด
- ไมโครโฟนตัดเสียงรบกวนถอดแยกได้
- รองรับการใช้งานหลายรูปแบบ

รายละเอียดทางเทคนิค:

เฮดโฟน:

- ไดรเวอร์: 53 มม. แบบไดนามิคพร้อมแม่เหล็กนีโอดีเนียม
- ประเภท: แบบครอบเต็ม ปิดด้านหลัง
- ความถี่: 15Hz-25,000 Hz
- ความต้านทาน: 60 Ω
- ระดับแรงดันเสียง: 98dB SPL/mW ที่ 1kHz
- T.H.D.: < 2%
- กำลังขาเข้า: พิกัด 150mW, สูงสุด 300mW
- น้ำหนัก: 309 ก.
- น้ำหนักพร้อมไมค์: 322 ก.
- ความยาวและประเภทสายต่อ: ชุดหูฟัง (1.3 ม.) + สายพ่วง PC (2 ม.)
- การเชื่อมต่อ: ชุดหูฟัง - หัวเสียบ (4 ตอน) + สายพ่วง PC - หัวเสียบสเตอริโอและไมค์ 3.5 มม.

□□□□□□□□:

- ส่วนประกอบ: ไมโครโฟนอิเล็กทรอนิกส์คอนเดนเซอร์
- รูปแบบขั้ว: สองทิศทาง พร้อมระบบตัดสัญญาณรบกวน
- ความถี่: 50Hz-18,000 Hz
- ความไว: -39dBV (0dB=1V/Pa, 1kHz)



ภาพรวม

- A.** แถบครอบศีรษะทำจากวัสดุคล้ายหนัง
- B.** ตัวเลื่อนปรับแถบครอบศีรษะ
- C.** วัสดุรองหูทำจากวัสดุคล้ายหนัง
- D.** ไมค์ตัดสัญญาณรบกวนแบบถอดแยกได้
- E.** สายพ่วงกับส่วนควบคุมเสียง in line
- F.** สายพ่วง PC พร้อมหัวเสียบสเตอริโอและไมค์ขนาด 3.5 มม.

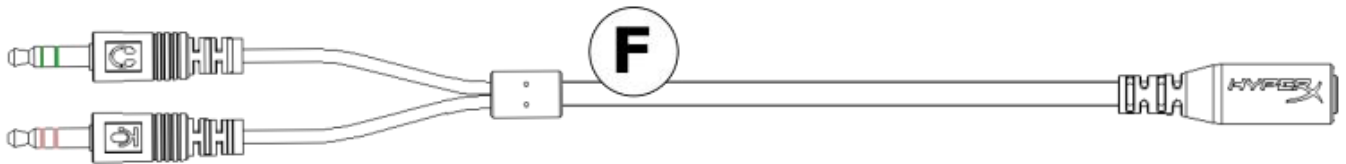
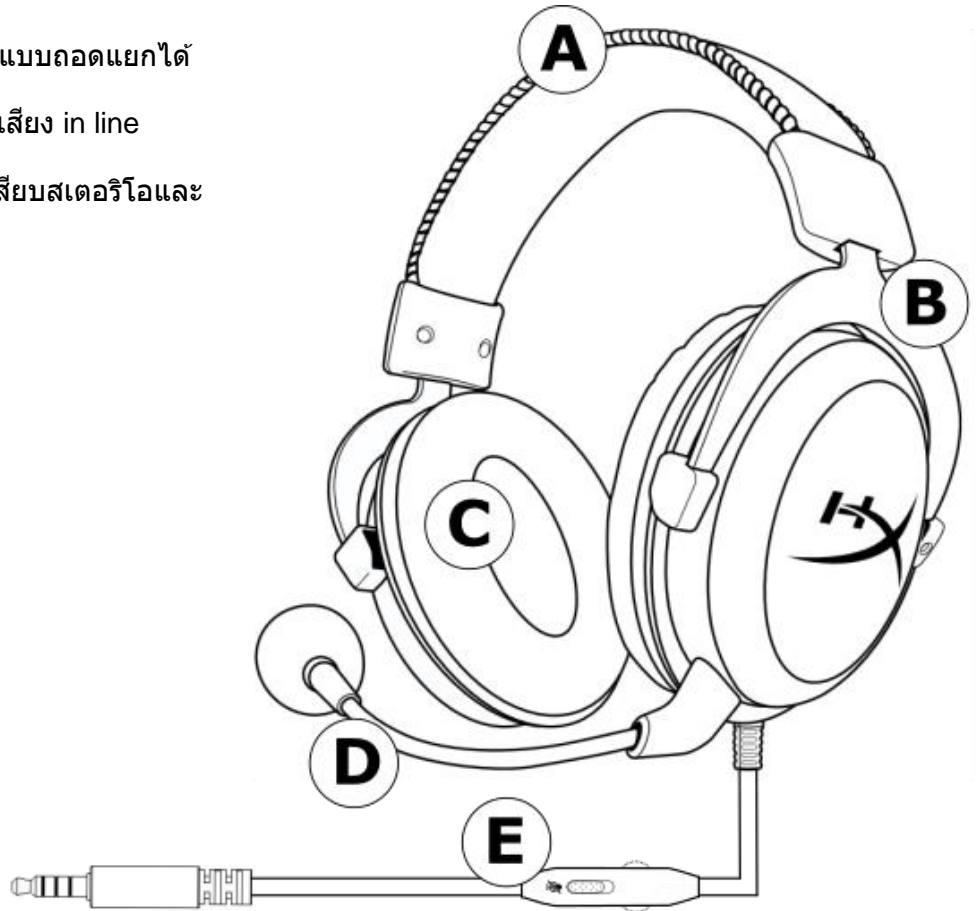

ระบบควบคุมเสียง In Line

ระบบควบคุมเสียง in line ประกอบไปด้วยแป้นปรับระดับเสียงสำหรับปรับระดับเสียงหูฟัง และแถบเลื่อนเปิดเสียงไมค์เพื่อปิดไมโครโฟน

เพิ่มระดับเสียงชุดหูฟังโดยหมุนตามเข็มนาฬิกา (ไปทางเครื่องหมาย +) ลดระดับเสียงโดยหมุนทวนเข็มนาฬิกา (ไปทางเครื่องหมาย -)

ปิดเสียงไมโครโฟนโดยเลื่อนปุ่มปิดเสียงไปที่ตำแหน่งลง เปิดเสียงไมโครโฟนโดยเลื่อนปุ่มปิดเสียงไปที่ตำแหน่งขึ้น

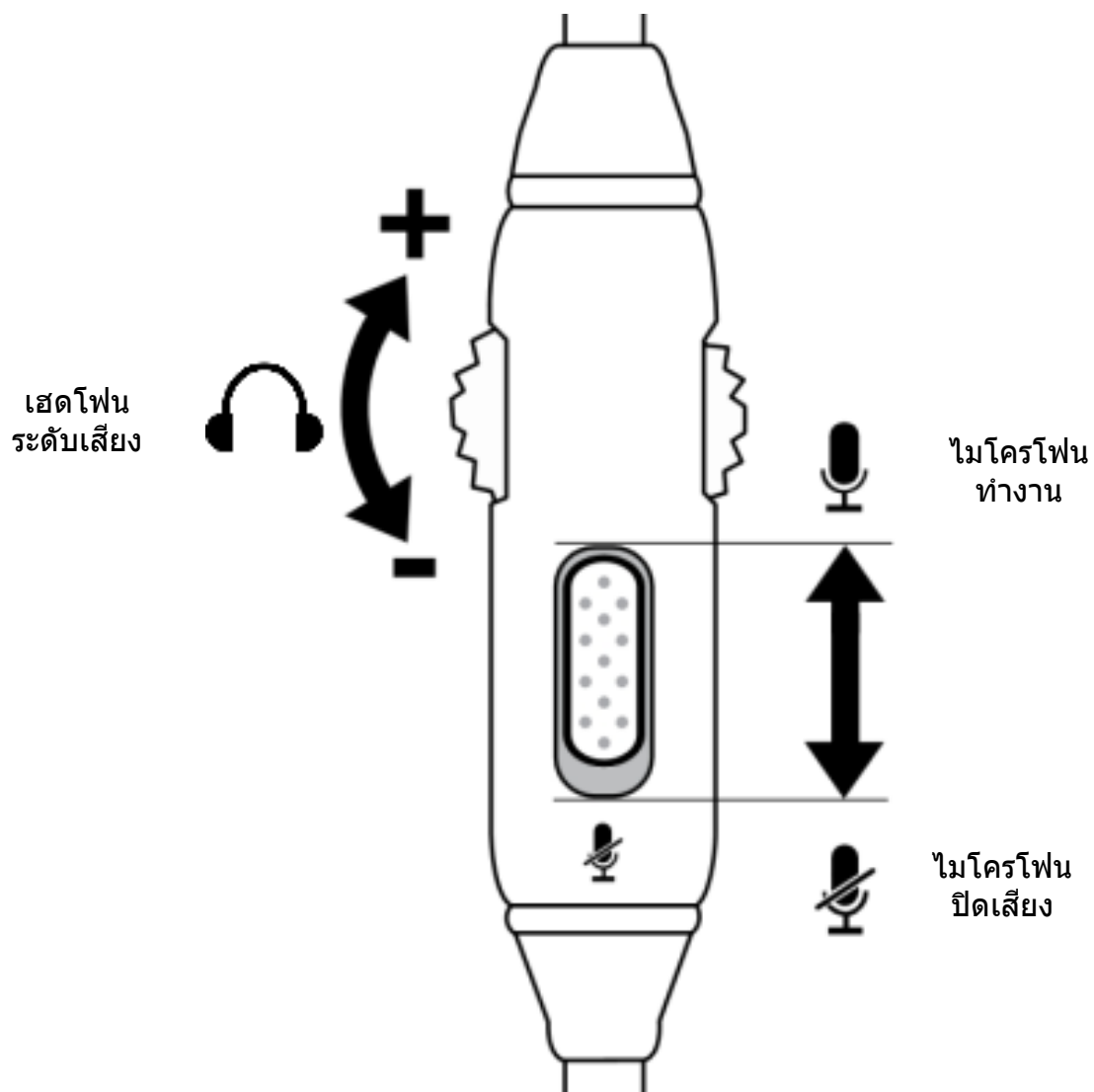

การใช้งาน (PlayStation™ 4)

ใช้งานชุดหูฟังกับ PlayStation™ 4 (PS4™) โดยต่อหัวเสียบ 3.5 มม. ที่ชุดหูฟังเข้ากับเครื่อง PS4™ โดยตรงตามขั้นตอนต่อไปนี้

1. เปิดเครื่อง PS4™ ของคุณ
2. ไปที่เมนู '**Settings**' จากนั้นเลือกรายการ
3. แรเงาเลือกตัวเลือกเมนู '**Devices**' จากนั้นเลือกรายการ
4. ไล่รายการไปที่ '**Audio Devices**' จากนั้นเลือกรายการ
5. เลือก '**Output to Headphones**' จากนั้นเลือก '**All Audio**'

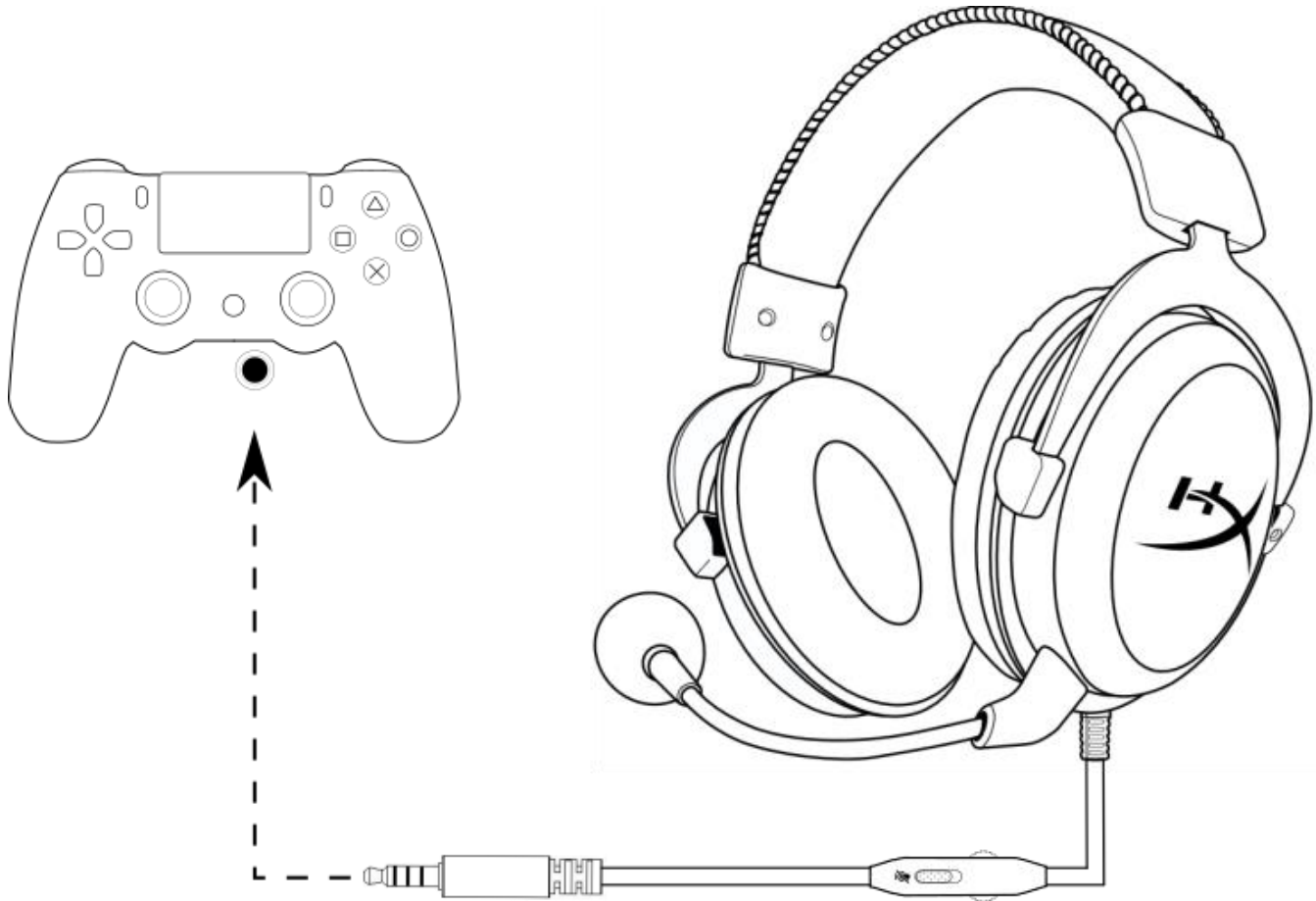

การเข้ากับ PS4™

การใช้งาน (Xbox One™)

ใช้ชุดหูฟังกับ Xbox One™ โดยต่อหัวเสียบ 3.5 มม. ที่ชุดหูฟังเข้ากับช่องเสียบ 3.5 มม. ที่ชุดควบคุม Xbox One™ โดยตรง

* หากชุดควบคุม Xbox One™ ของคุณไม่มีช่องเสียบ 3.5 มม. คุณจะต้องใช้อะแดปเตอร์ชุดหูฟังสเตอริโอสำหรับ Xbox One™ (จำหน่ายแยกต่างหาก) สำหรับเสียบต่อกับชุดควบคุม Xbox One™ (ภาพด้านล่าง)

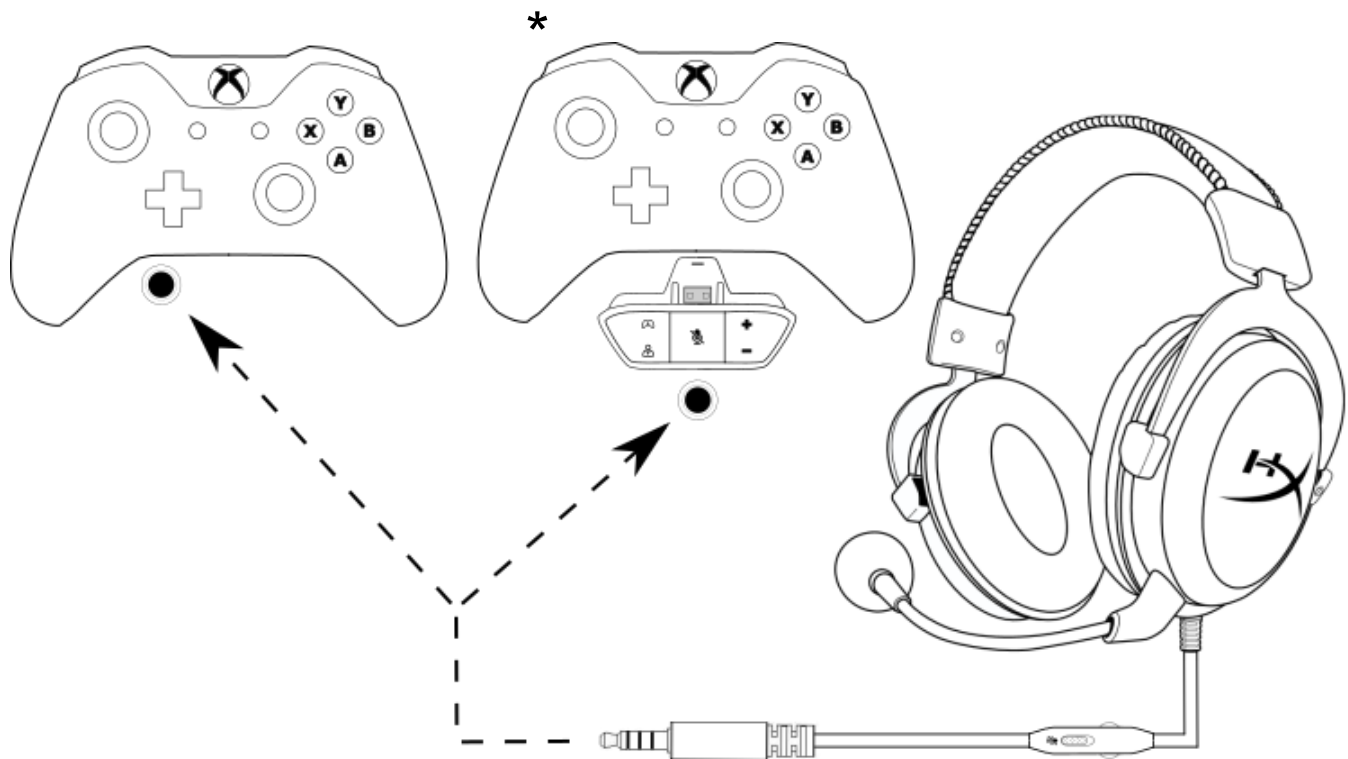

การใช้งานกับ Xbox One™

การใช้งาน (PC)

ต่อชุดหูฟังกับคอมพิวเตอร์ (หรืออุปกรณ์อื่น ๆ) ที่มีทั้งหัวเสียบชุดหูฟังและไมโครโฟนโดยต่อหัวเสียบ 3.5 มม. ของชุดหูฟังไปที่ช่องรับที่สายพ่วง PC สายพ่วง PC มีหัวเสียบ 3.5 มม. สองหัว หัวเสียบ สัญญาณเสียงจะมีแถบสีเขียว ให้เสียบเข้าที่พอร์ตสัญญาณขาเข้าสีเขียวหรือในช่องที่มีรูปชุดหูฟัง หัวเสียบสัญญาณไมโครโฟนจะมีแถบสีชมพู ให้เสียบเข้าที่พอร์ตสัญญาณขาเข้าสีชมพูหรือในช่องที่มีรูปไมโครโฟน

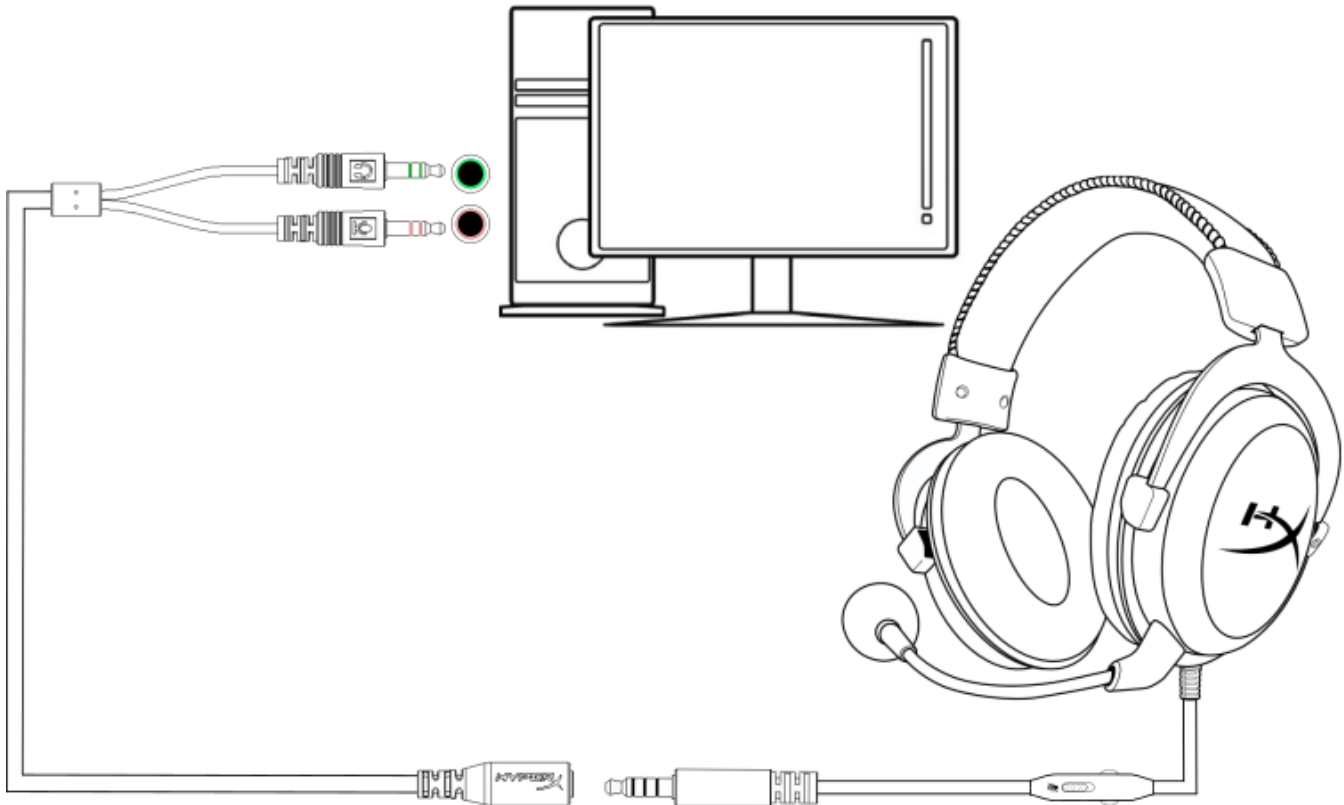

การใช้สายพ่วง PC

การใช้งาน (อุปกรณ์พกพา)

ใช้ชุดหูฟังกับอุปกรณ์พกพา (หรืออุปกรณ์อื่น) โดยใช้หัวเสียบชุดหูฟัง (4 ตอน CTIA) ขนาด 3.5 มม. โดยตรงเข้ากับหัวเสียบชุดหูฟังที่อุปกรณ์ของคุณ

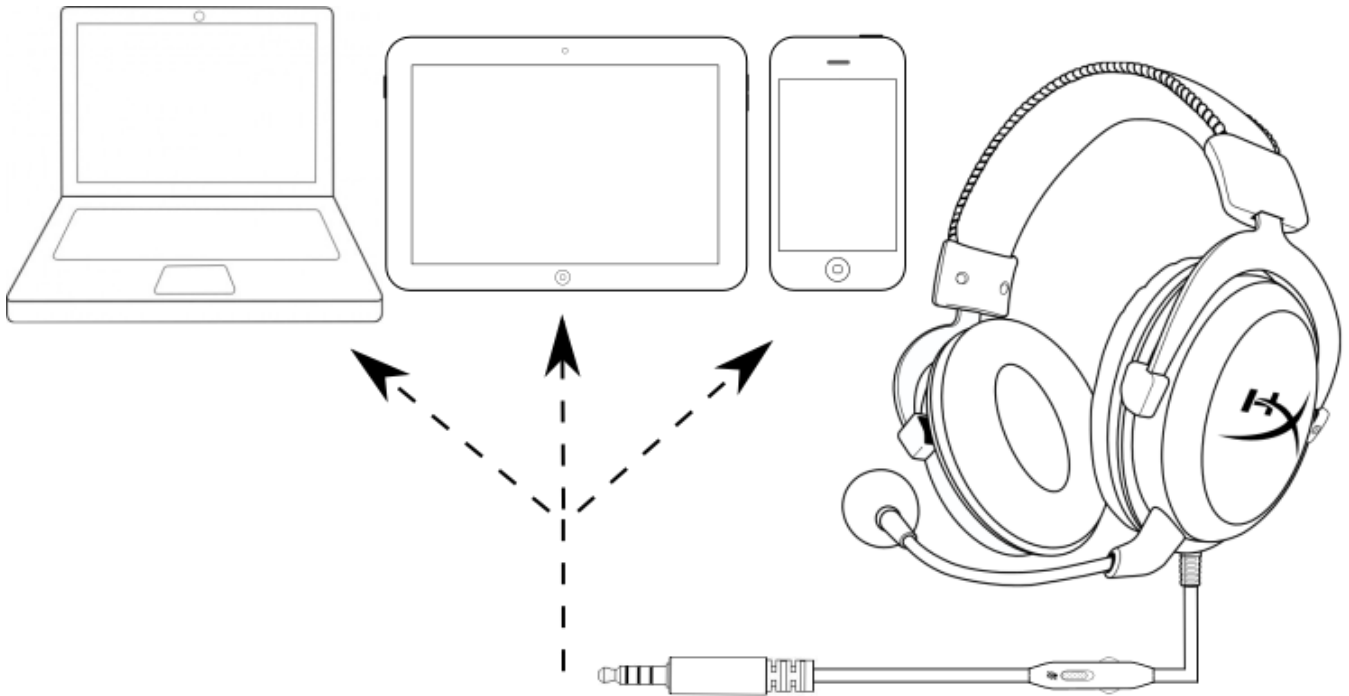

การใช้งานกับอุปกรณ์พกพา (โทรศัพท์ แท็บเล็ตหรือโน้ตบุ๊ก)

การใช้งาน (Wii U™)

ใช้งานชุดหูฟังกับ Wii U™ โดยต่อหัวเสียบ 3.5 มม. ที่ชุดหูฟังโดยตรงเข้าที่ชุดควบคุมเกม Wii U™

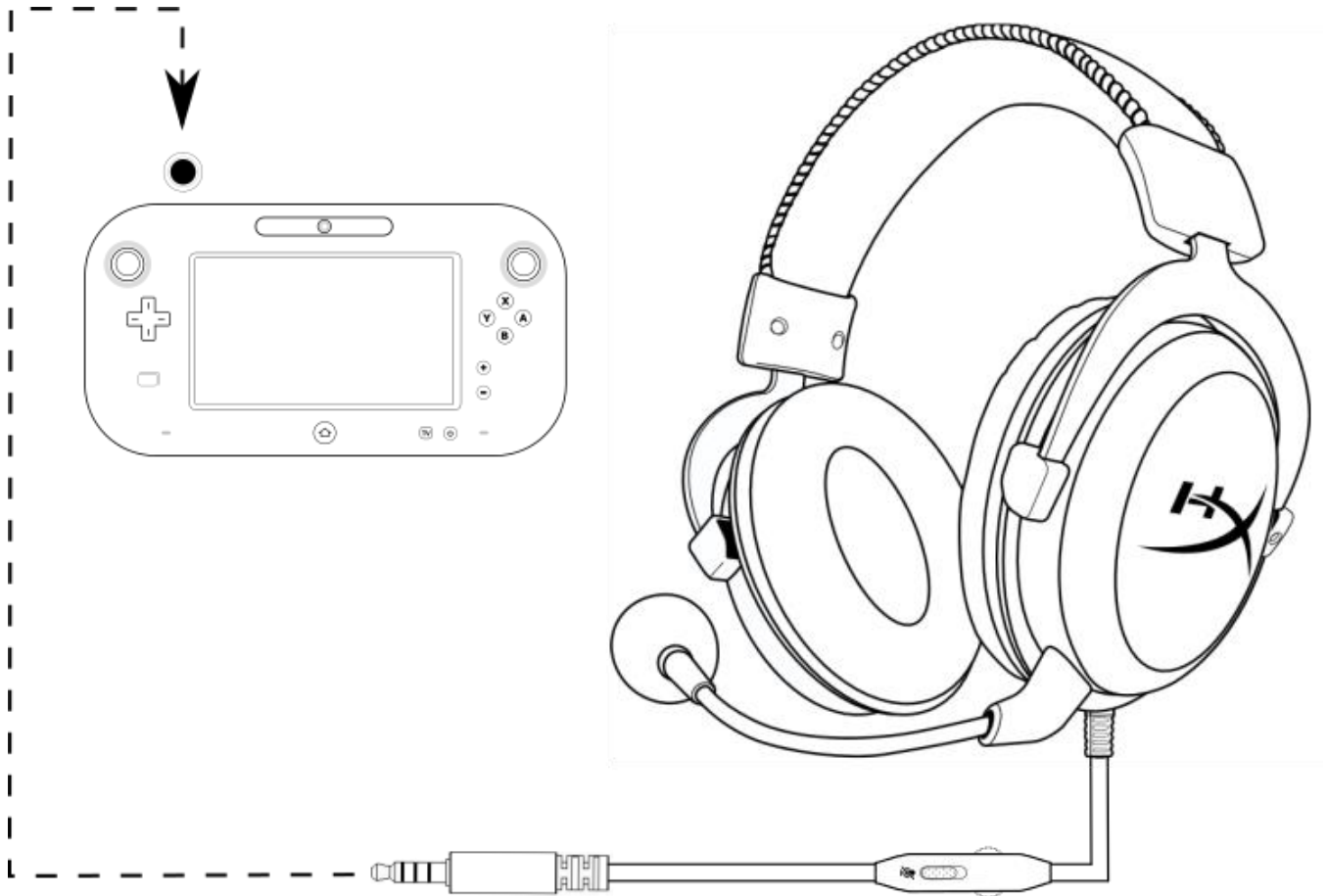

การใช้งานกับ Wii U™



HyperX Cloud - Tai nghe bạc

kèm Bộ điều khiển âm thanh trực tiếp



Mã sản phẩm: HX-HSCL-SR/NA



Giới thiệu

HyperX Cloud™ được thiết kế cho các cao thủ console. Cloud màu bạc có bộ điều khiển âm thanh trực tiếp, vì vậy bạn có thể kiểm soát được ngay trong tầm tay mà không cần dùng tới các nút menu. Khung bằng hợp kim nhôm có độ bền cao, có khả năng chịu được tác động của việc sử dụng hàng ngày, chụp tai bằng mút hoạt tính và dây đeo có lớp đệm mang lại sự thoải mái đẳng cấp. Màng loa 53mm có thể phát HiFi và tạo ra âm thanh trong trẻo, micrô có khả năng khử nhiễu, loại bỏ tạp âm để bạn có thể nghe rõ ràng.

Bộ tai nghe gồm:

- HyperX Cloud - Tai nghe bạc
- Micrô có thể tháo rời
- Túi lưới
- Cáp nối dài PC

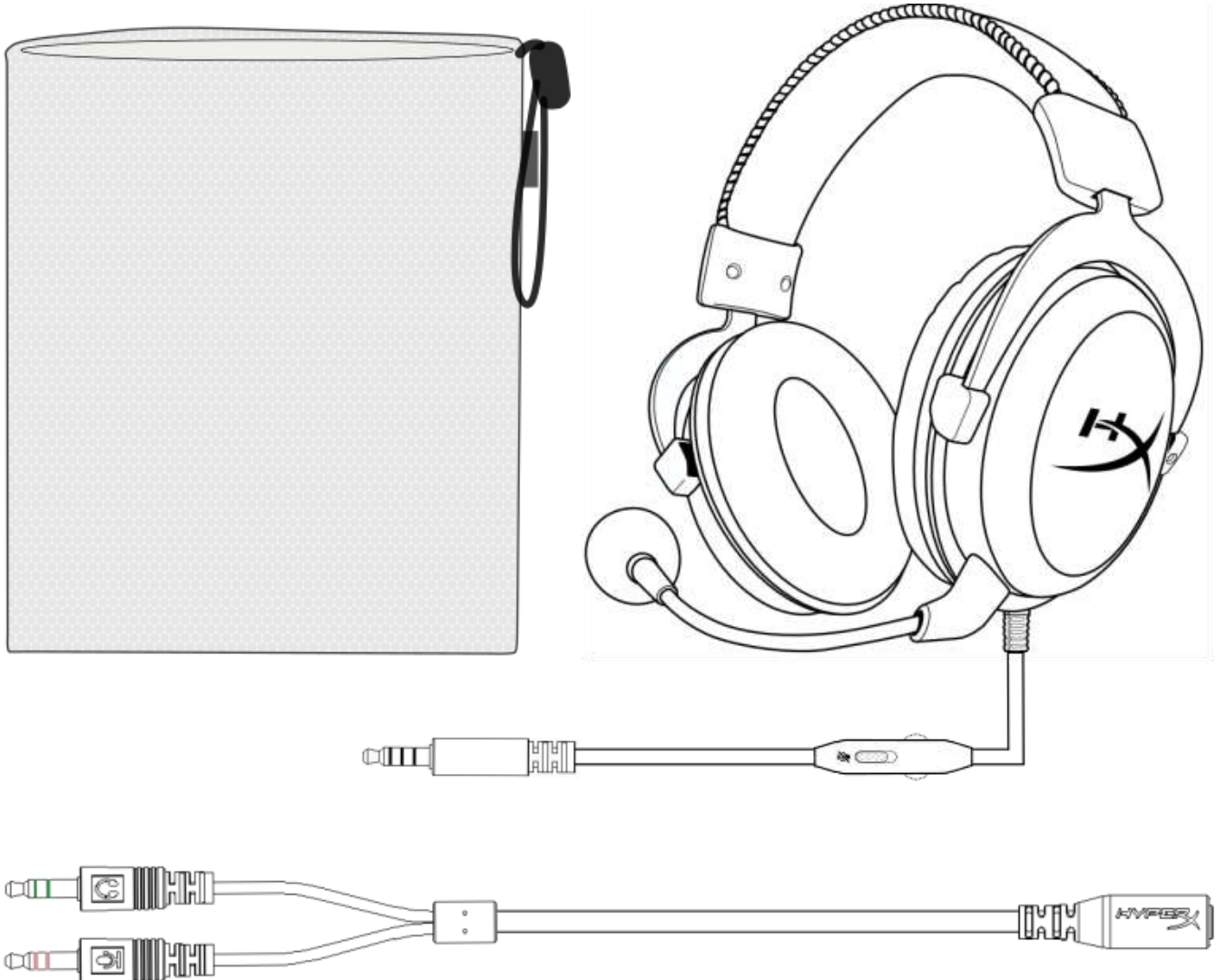



Đặc điểm:

- Điều khiển âm thanh trực tiếp
- Khung bằng hợp kim nhôm có độ bền cao
- Được trao thưởng về độ thoải mái
- Âm thanh đắm chìm trong game
- Micrô khử nhiễu có thể tháo rời
- Tương thích với nhiều nền tảng

Thông số kỹ thuật:

Tai nghe:

- Màng loa: Động, 53mm có nam châm đất hiếm
- Loại: Chụp đầu, Đóng kín
- Đáp tuyến tần số: 15Hz–25.000 Hz
- Trở kháng: 60 Ω
- Mức áp suất âm: 98dBSPL/mW tại 1kHz
- Tổng độ biến dạng sóng hài (T.H.D): < 2%
- Nguồn điện vào: Định mức 150mW, tối đa 300mW
- Trọng lượng: 309g
- Trọng lượng kèm micrô: 322g
- Độ dài và loại dây cáp: Tai nghe (1,3m) + Cáp nối dài PC (2m)
- Kết nối: Tai nghe - giắc cắm 3,5mm (4 cực) + Cáp nối dài PC - giắc stereo và micrô 3,5mm

Micrô:

- Thành phần: Micrô tụ điện dung
- Tính định hướng: Đa hướng, khử nhiễu
- Đáp tuyến tần số: 50Hz-18.000 Hz
- Độ nhạy: -39dBV (0dB=1V/Pa,1kHz)



Khái quát

- A. Dây đeo giả da
- B. Thanh trượt điều chỉnh dây đeo
- C. Chụp tai giả da
- D. Micro khử nhiễu có thể tháo rời
- E. Cáp đính kèm có bộ điều khiển âm thanh trực tiếp
- F. Cáp nối dài PC kèm jack cắm stereo và micro 3,5mm

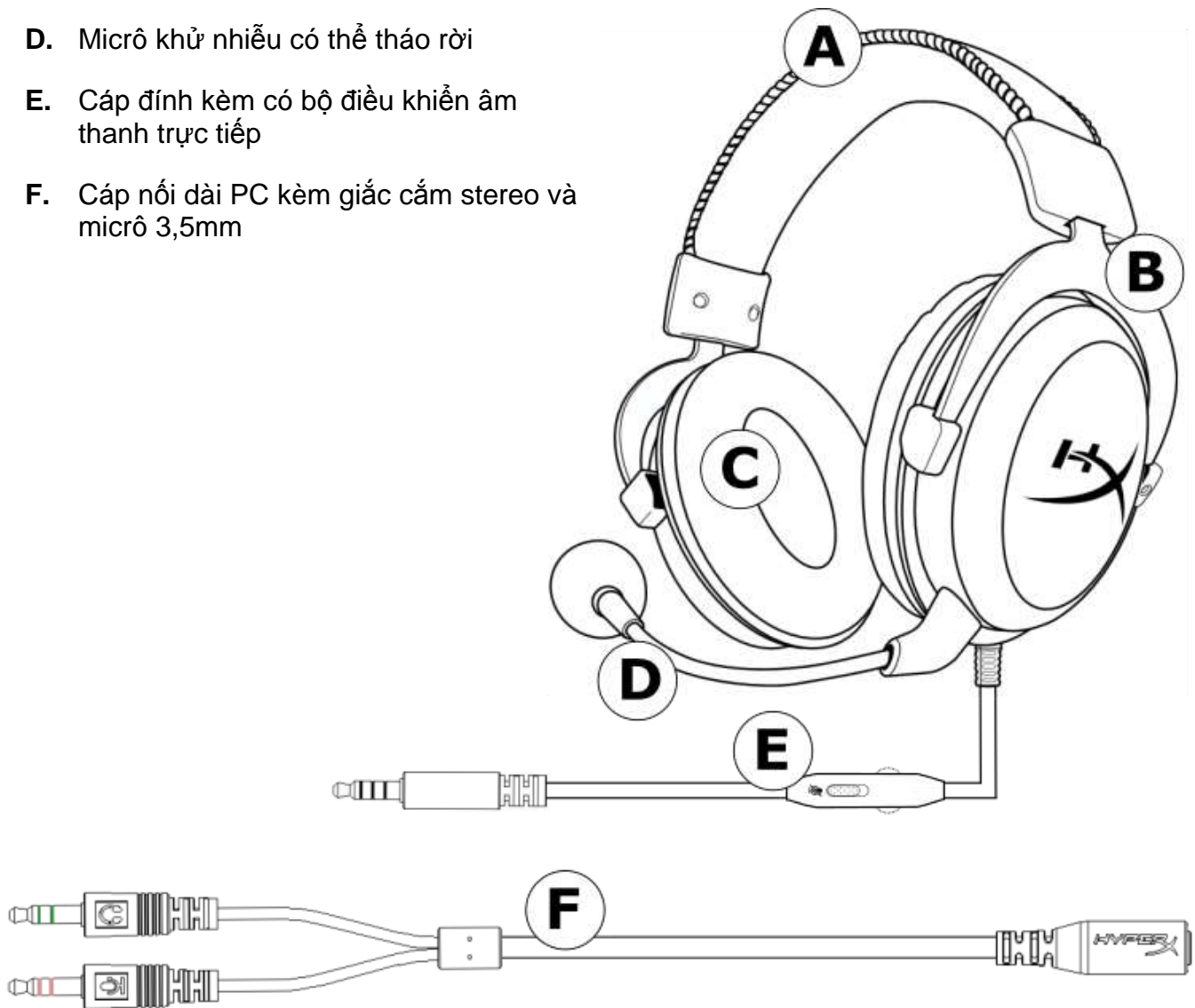



Hoạt động của bộ điều khiển âm thanh trực tiếp

Bộ điều khiển âm thanh trực tiếp có nút xoay âm lượng để điều chỉnh âm lượng ra của tai nghe và thanh trượt tắt tiếng micrô để tắt tiếng micrô.

Để tăng âm lượng tai nghe, xoay nút âm lượng theo chiều kim đồng hồ (về phía ký hiệu +).
Để giảm âm lượng, xoay nút âm thanh ngược chiều kim đồng hồ (về phía ký hiệu -).

Để tắt tiếng micrô, trượt nút tắt tiếng micrô xuống vị trí dưới. Để bật tiếng micrô, trượt nút tắt micrô tới vị trí lên trên.

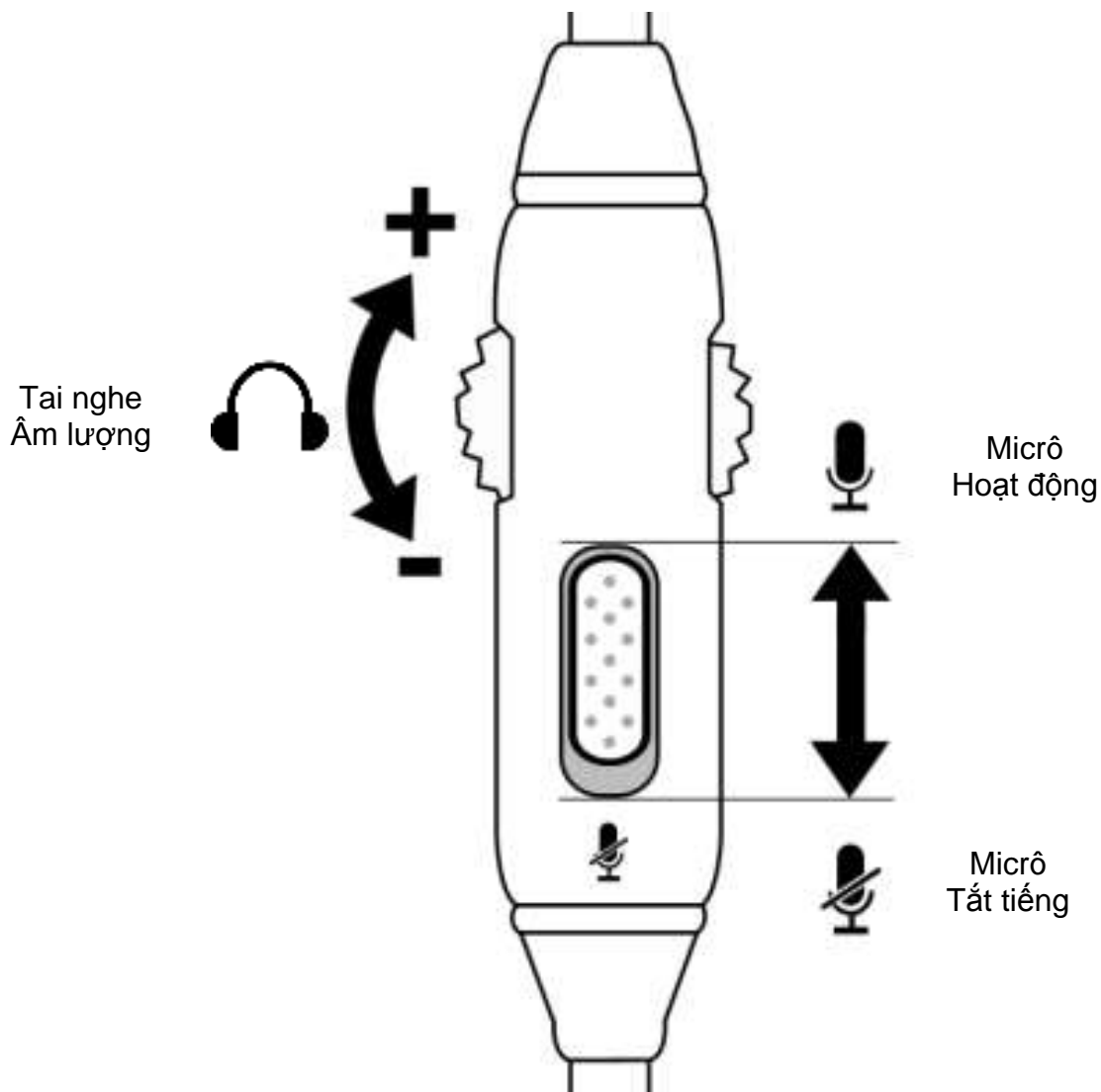



Sử dụng (PlayStation™ 4)

Để sử dụng tai nghe với PlayStation™ 4 (PS4™), cắm giắc 3,5mm trên tai nghe trực tiếp vào bộ điều khiển PS4™ và làm theo các bước sau:

1. Bật máy chơi game PS4™.
2. Điều hướng tới menu '**Settings**' (Cài đặt) và chọn.
3. Đánh dấu tùy chọn menu '**Devices**' (Thiết bị) và chọn.
4. Cuộn xuống '**Audio Devices**' (Thiết bị âm thanh) và chọn.
5. Chọn '**Output to Headphones**' (Đầu ra tai nghe) và '**All Audio**' (Tất cả âm thanh).

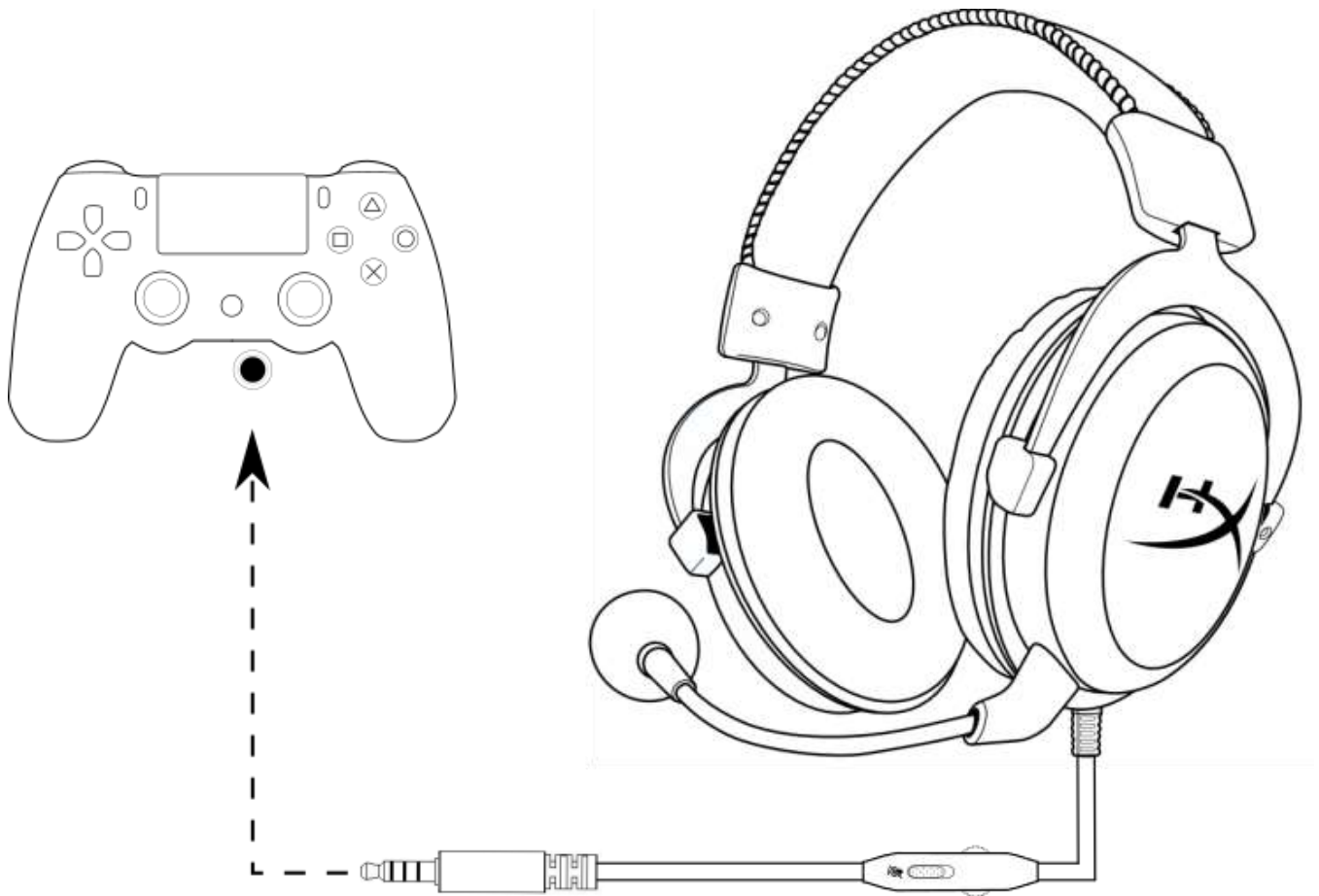

Sử dụng với PS4™



Sử dụng (Xbox One™)

Để sử dụng tai nghe với Xbox One™, cắm giắc 3,5mm trên tai nghe trực tiếp vào giắc 3,5mm trên bộ điều khiển Xbox One™.

* Nếu bộ điều khiển Xbox One™ của bạn không có giắc 3,5mm bạn sẽ cần bộ chuyển đổi Tai nghe stereo cho Xbox One™ (được bán riêng) để cắm vào bộ điều khiển Xbox One™ (như hình bên dưới.)

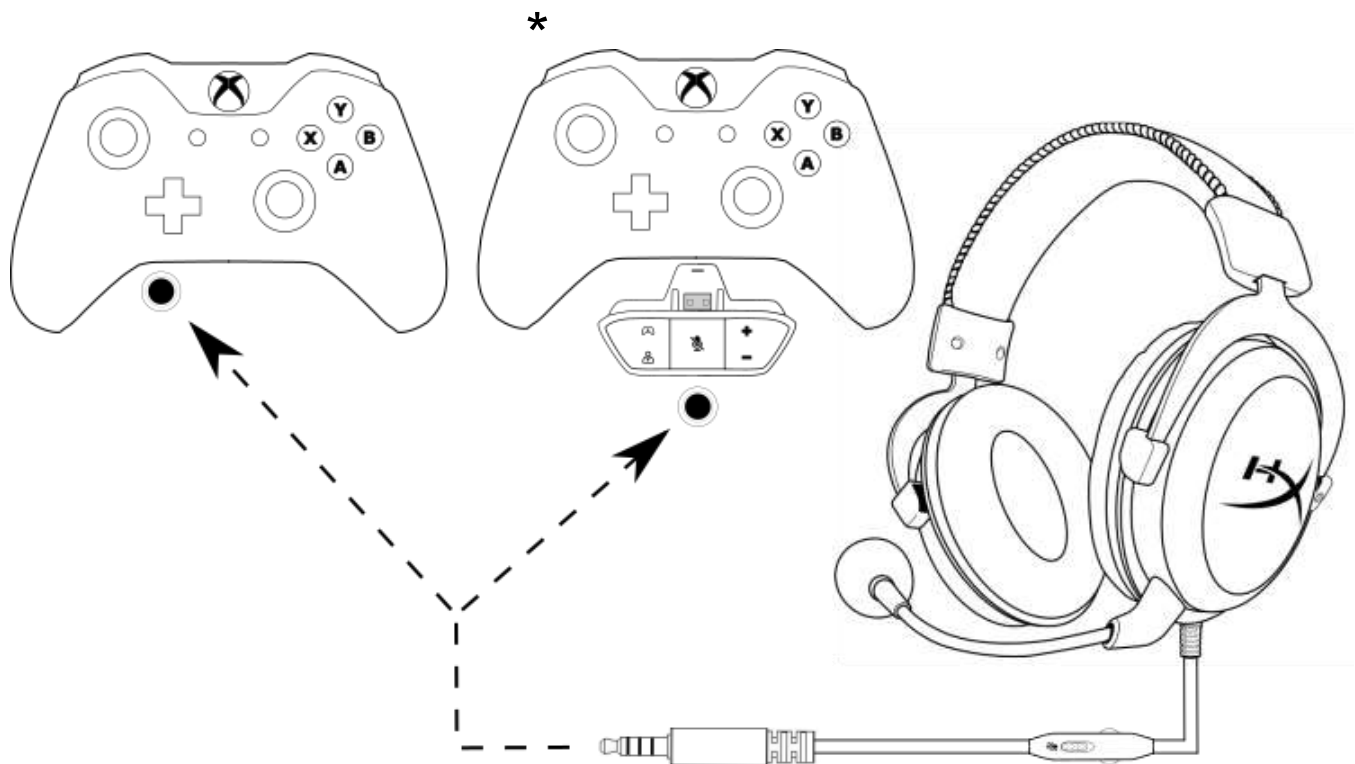

Sử dụng với Xbox One™



Sử dụng (PC)

Để kết nối tai nghe với máy tính (hoặc thiết bị khác) có cả giắc tai nghe và giắc micrô, cắm giắc 3,5mm của tai nghe vào giắc cái trên cáp nối dài PC. Cáp nối dài PC có hai giắc 3,5mm. Giắc cắm âm thanh, có dải dây màu xanh nhạt, cắm vào cổng vào màu xanh nhạt hoặc có biểu tượng tai nghe 🎧. Giắc micrô, có dải dây màu hồng, cắm vào cổng vào màu hồng hoặc có biểu tượng micrô 🎤.

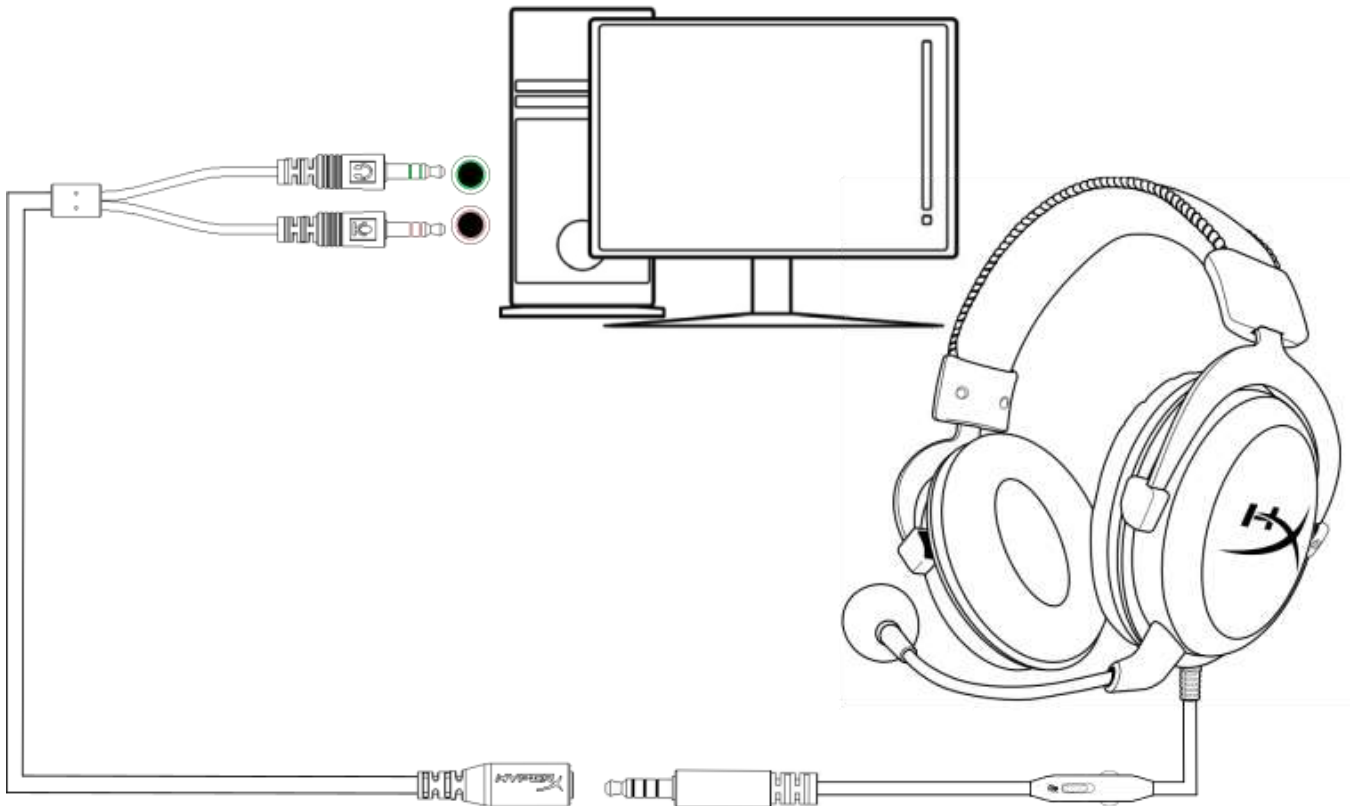

Sử dụng với cáp nối dài PC



Sử dụng (Thiết bị di động)

Để sử dụng tai nghe với thiết bị di động (hoặc thiết bị khác) với giắc cắm tai nghe (4 cực CTIA), cắm giắc 3,5mm trực tiếp vào giắc tai nghe trên thiết bị của bạn.

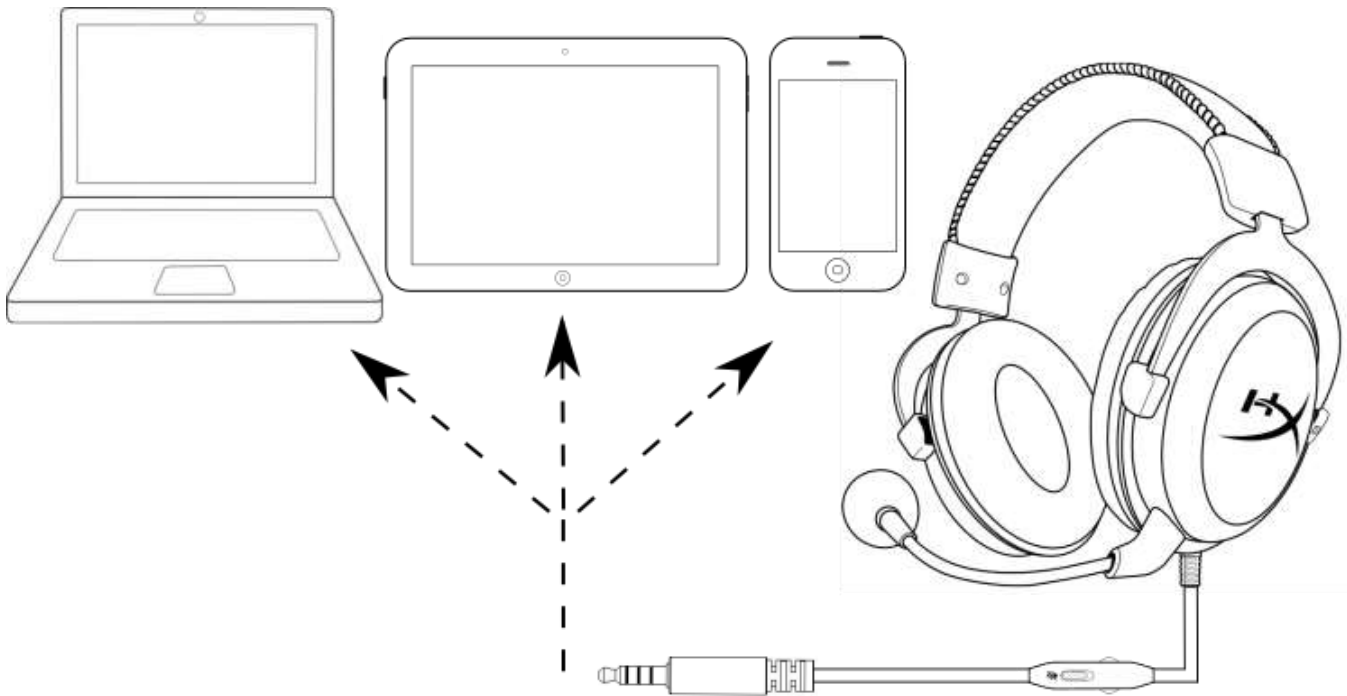

Sử dụng với thiết bị di động (điện thoại, máy tính bảng hoặc máy tính xách tay)

Sử dụng (Wii U™)

Để sử dụng tai nghe với Wii U™, cắm giắc 3,5mm trên tai nghe trực tiếp vào bộ điều khiển tay chơi Wii U™.

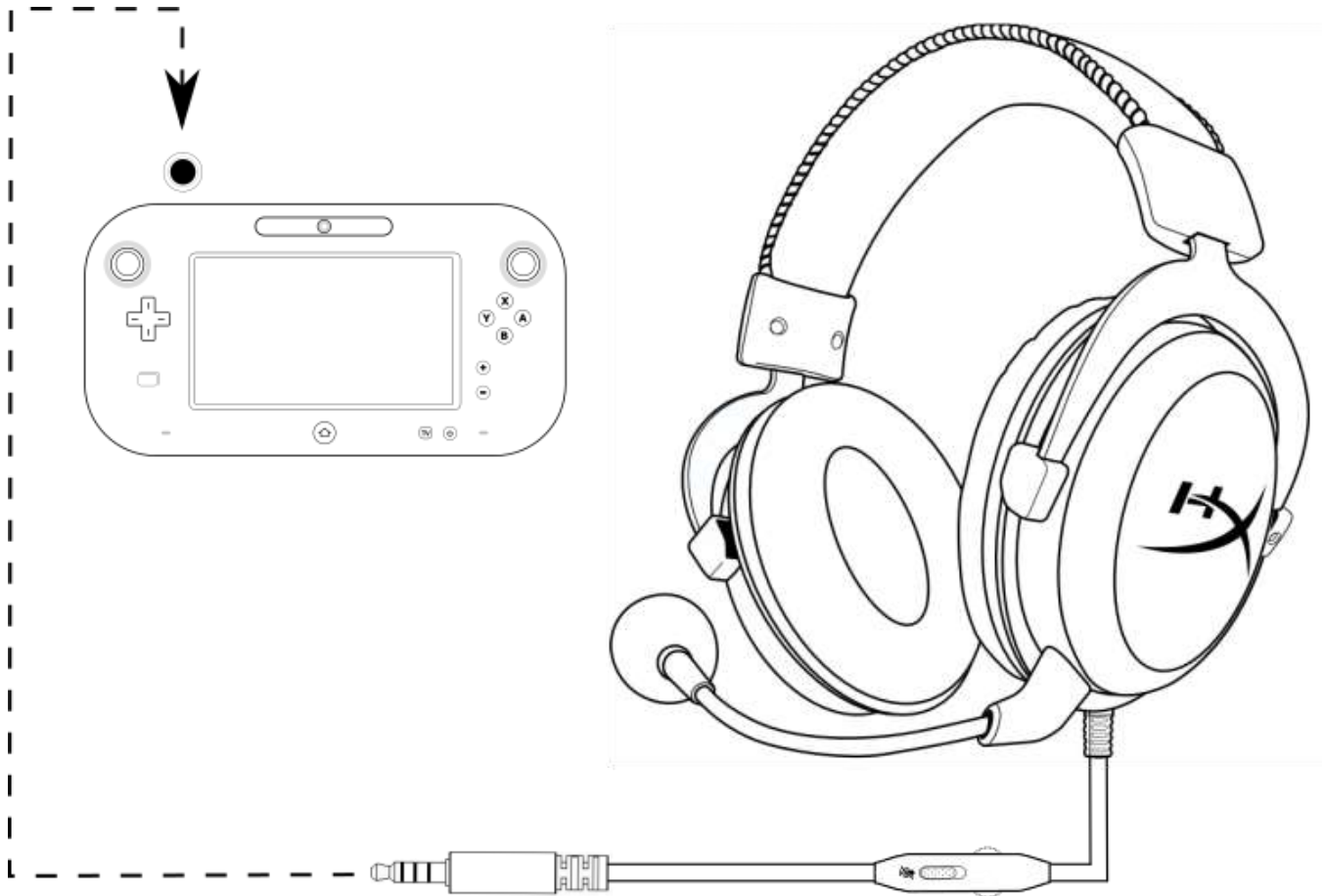

Sử dụng với Wii U™



HyperX Cloud - Silver 耳机

插入式音频控制



部件号: **HX-HSCL-SR/NA**



介绍

HyperX Cloud™ 专为要求严苛的控制台游戏玩家而设计。Cloud Silver 配备插入式音频控制，方便操作，无需使用菜单。结实耐用的铝质框架即便每天使用也完好无损，记忆海绵耳垫和衬垫头带为您带来屡获殊荣的舒适度。可容纳 53mm 驱动单元的 HiFi 为您带来如水晶般清澈透明的音质，可调节的降噪麦克风可消除背景噪音，让沟通清晰无误。

包含内容:

- HyperX Cloud - Silver 耳机
- 可拆卸麦克风
- 网袋
- PC 延长线

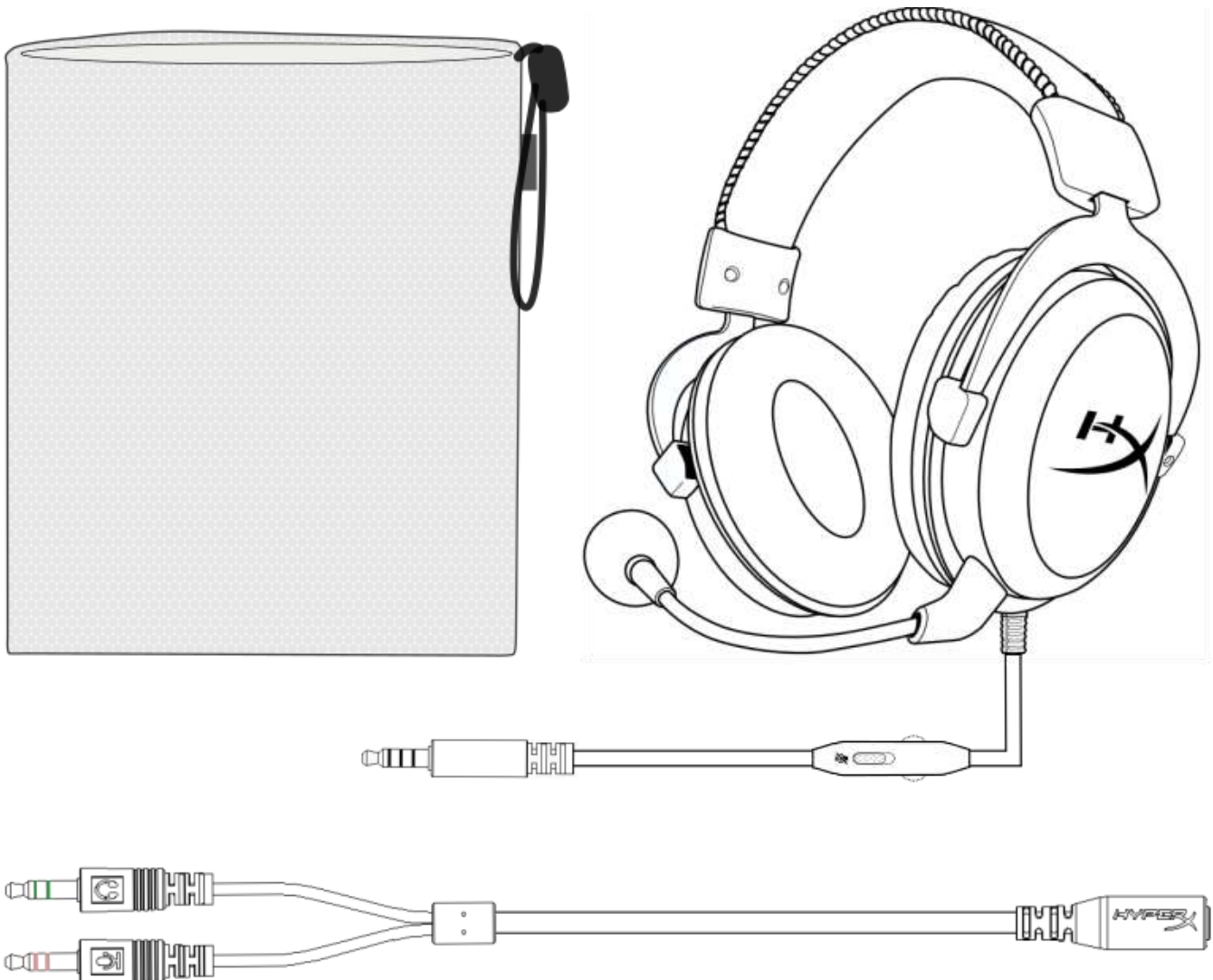



特性:

- 插入式音频控制
- 结实耐用的铝制框架
- 屡获殊荣的舒适度
- 沉浸式游戏内置音频
- 可拆卸的降噪麦克风
- 多平台兼容性

技术规格:

耳机:

- 驱动器: 动态, 53 毫米, 含钕磁铁
- 类型: 罩耳式, 封闭式
- 频率响应: 15Hz-25,000 Hz
- 阻抗: 60 Ω
- 声压等级: 1kHz 时 98dB SPL/mW
- 总谐波失真 (T.H.D.): < 2%
- 输入功率: 额定 150mW, 最大 300mW
- 重量: 309 克
- 重量 (含麦克风): 322 克
- 线缆长度和类型: 耳机 (1.3m) + PC 延长线 (2m)
- 连接: 耳机 - 3.5 毫米插孔 (4 极) + PC 延长线 - 3.5 毫米立体声麦克风插孔

麦克风:

- 元件: 驻极体话筒
- 极性模式: 非定向, 降噪
- 频率响应: 50Hz-18,000 Hz
- 灵敏度: -39dBV (0dB=1V/Pa, 1kHz)



概述

- A. 人造革头带
- B. 头带调整滑块
- C. 人造革耳垫
- D. 可拆卸的降噪麦克风
- E. 含插入式音频控制的连接线
- F. PC 延长线，含 3.5 毫米立体声麦克风插孔

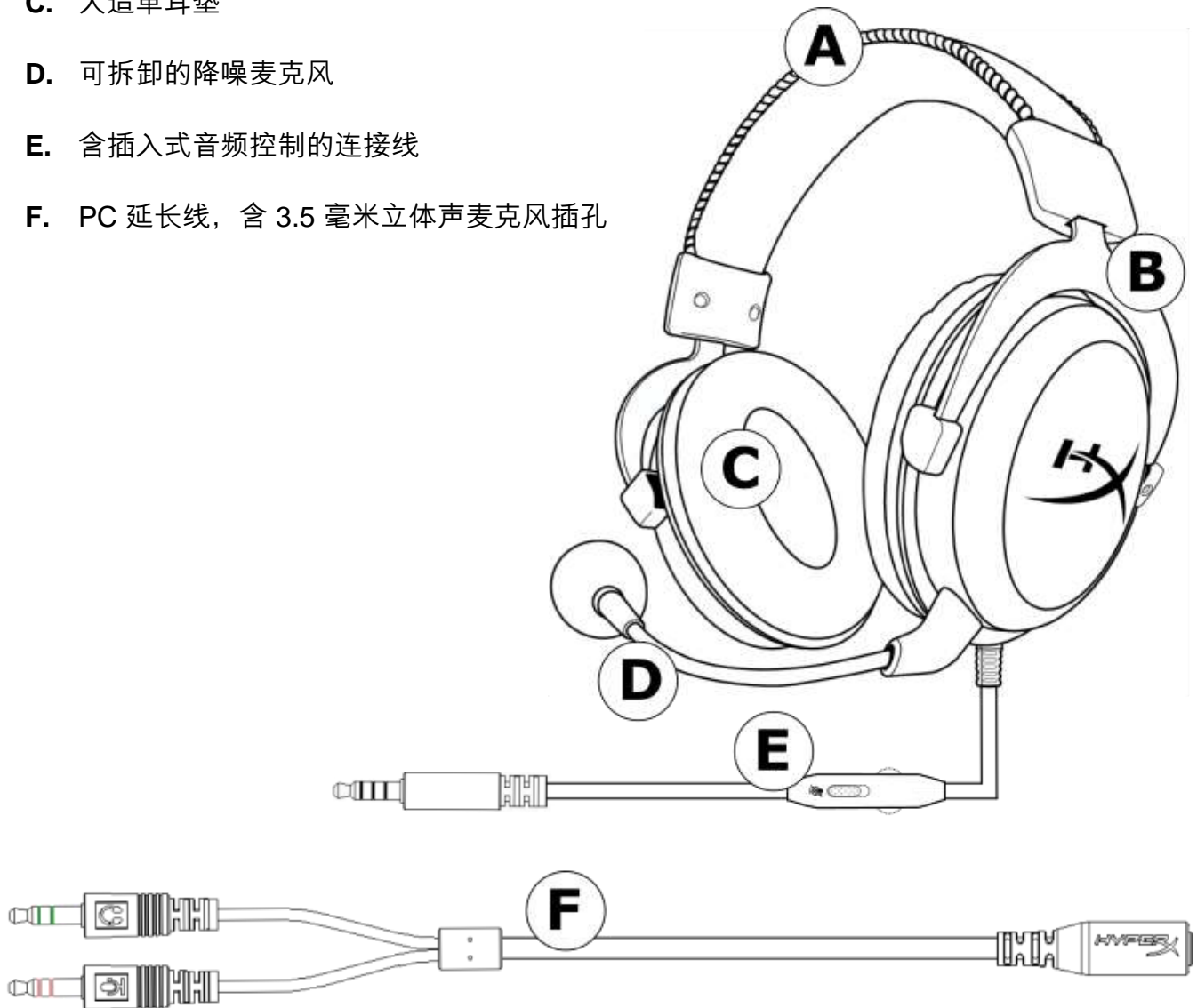



插入式音频控制操作

插入式音频控制盒内含可调整耳机输出音量的音量滚轮，以及用于让麦克风静音的麦克风静音滑块。

要增加耳机音量，请顺时针旋转音量滚轮旋转（朝着“+”号）。要减小音量，请逆时针旋转音量滚轮（朝着“-”号）。

要让麦克风静音，将麦克风静音按钮滑动到下面的位置。要激活麦克风，将麦克风静音按钮滑动到上面的位置。

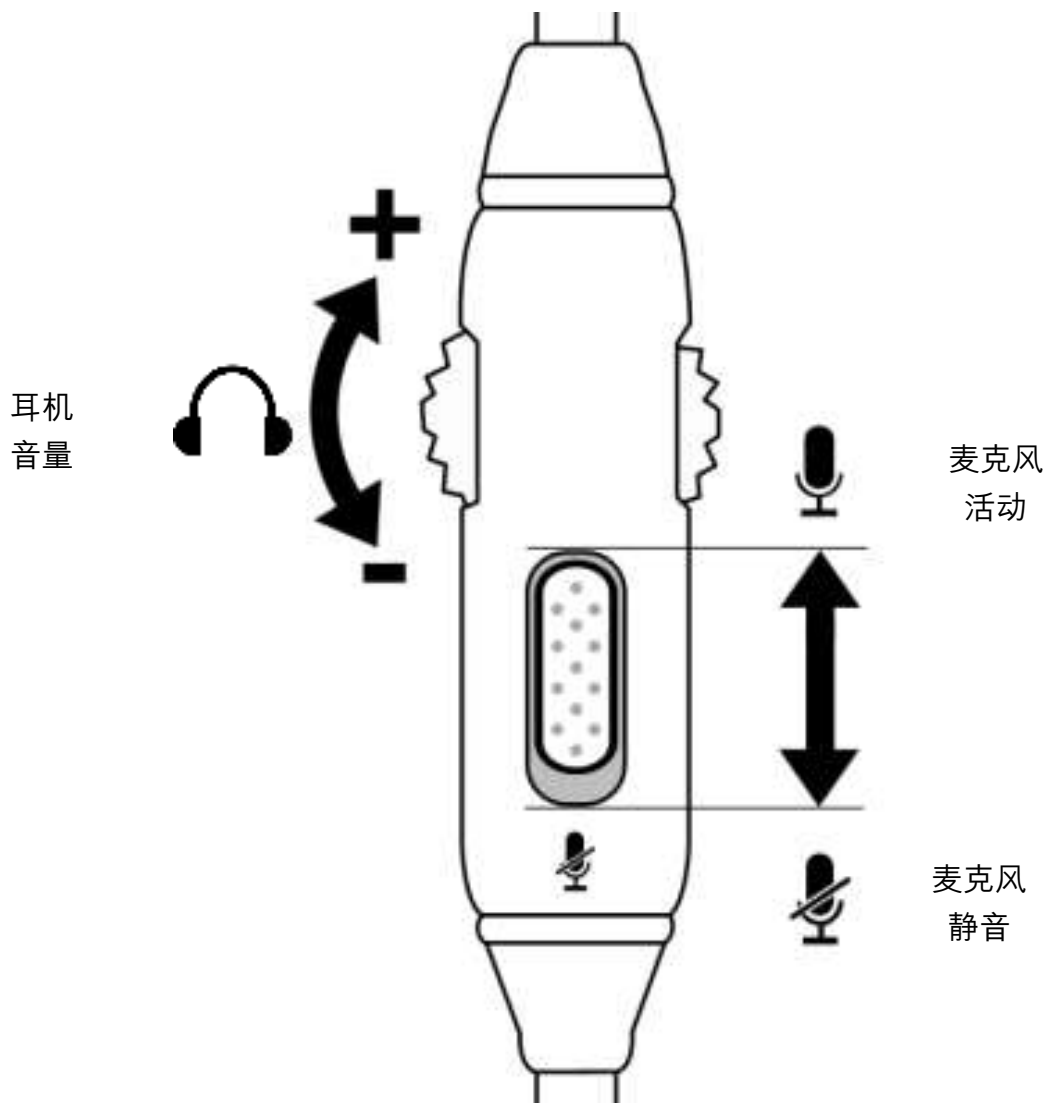

使用 (PlayStation™ 4)

要将耳机与 PlayStation™ 4 (PS4™) 一起使用，请将耳机上的 3.5mm 插孔直接连接到 PS4™ 游戏控制器，操作步骤如下：

1. 启动您的 PS4™ 游戏机。
2. 导航至 “**设置**” 菜单并将其选中。
3. 高亮显示 “**设备**” 菜单选项，并将其选中。
4. 向下滚动至 “**音频设备**” 并将其选中。
5. 选择 “**输出至耳机**” 并选择 “**所有音频**”。

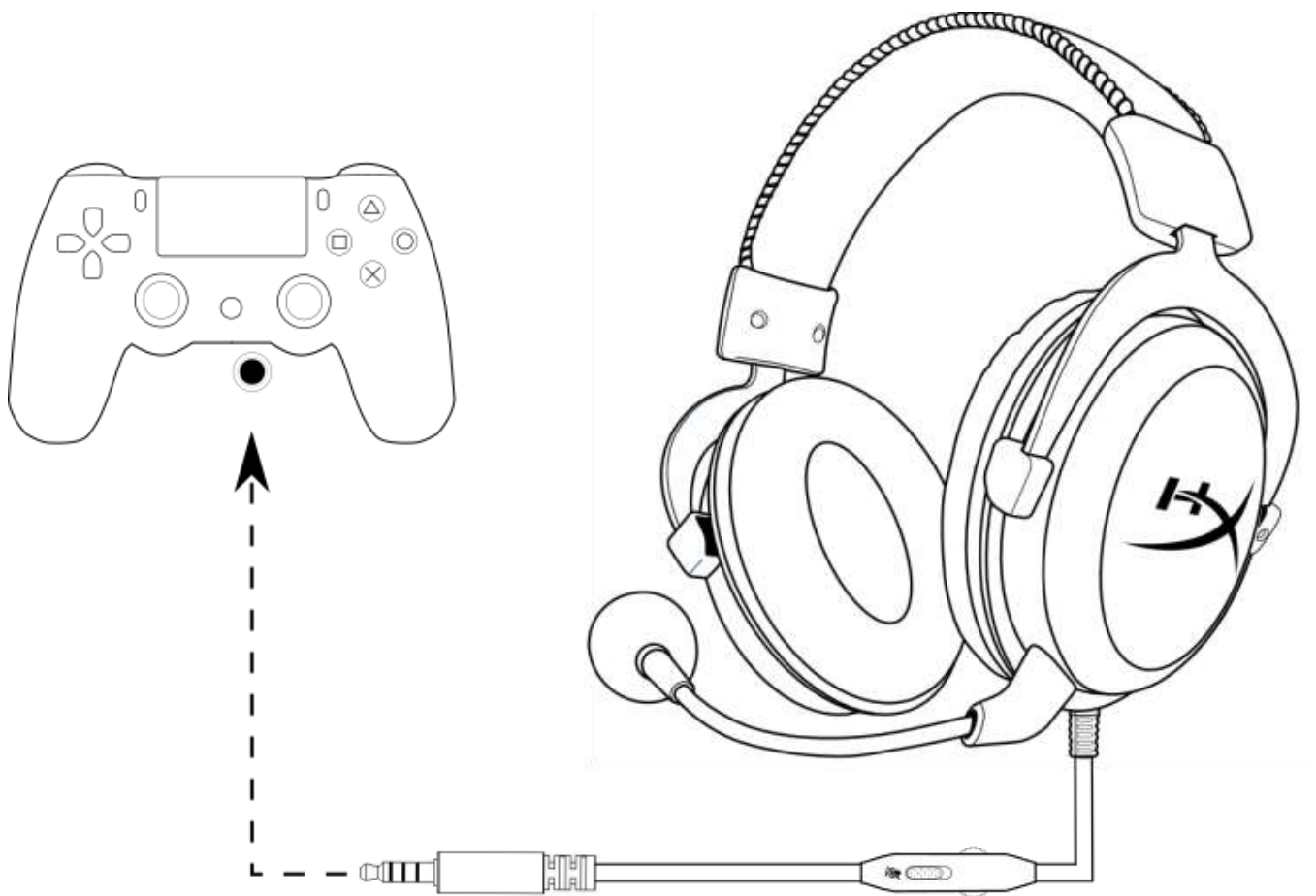

与 PS4™ 一起使用



使用 (Xbox One™)

要将耳机与 Xbox One™ 一起使用，请将耳机上的 3.5 毫米插孔直接连接到 Xbox One™ 控制器的 3.5 毫米插座

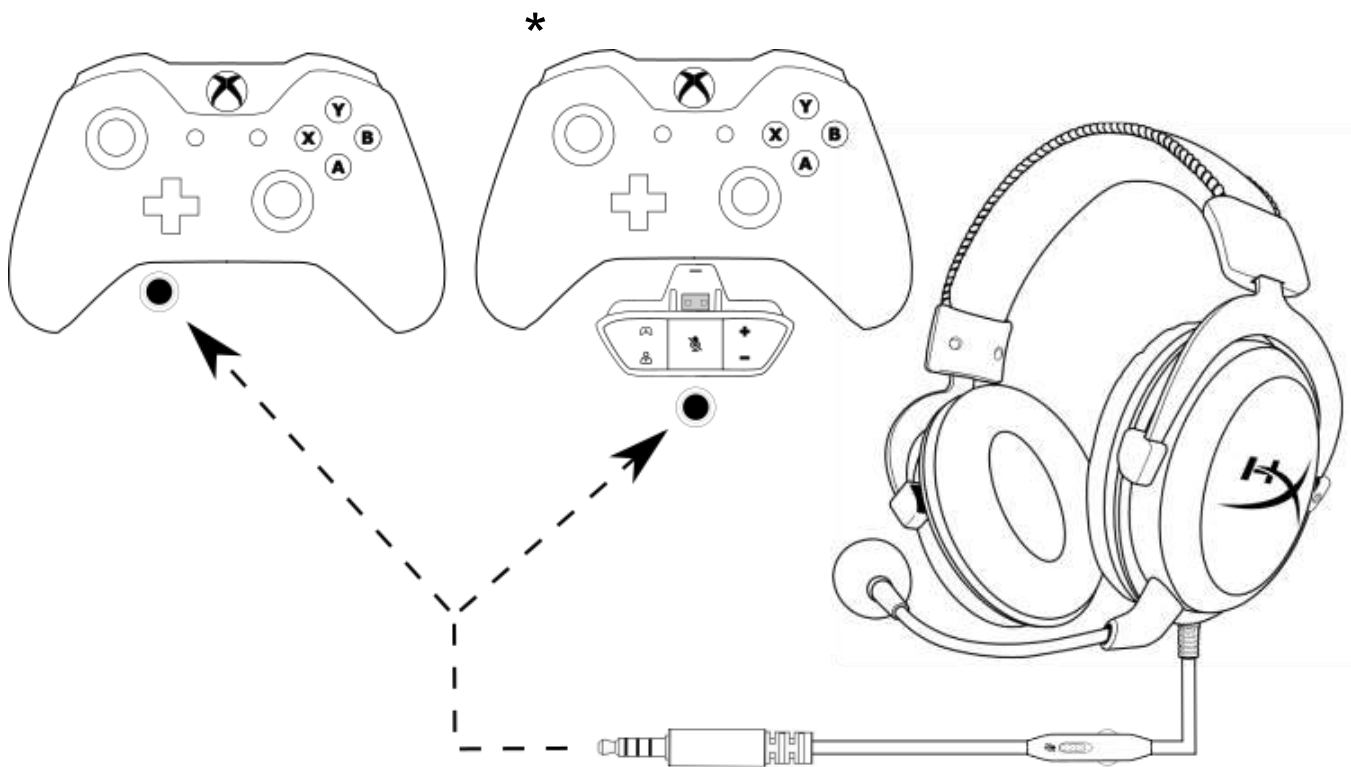

* 如果您的 Xbox One™ 控制器没有 3.5 毫米插座，则需要可以插入到 Xbox One™ 控制器的 Xbox One™ 立体声耳机适配器（单独出售）（如下图所示）。



与 XboxOne™ 一起使用



使用 (PC)

要将耳机连接到有耳机插孔和麦克风架的计算机（或其他设备），请将耳机的 3.5 毫米插孔连接到 PC 延长线的母座。PC 延长线有两个 3.5 毫米插座。带有绿色条纹的音频插孔插入由绿色输入或耳机符号  表示的端口。带有粉色条纹的麦克风插孔插入由粉色输入或麦克风符号  表示的端口。

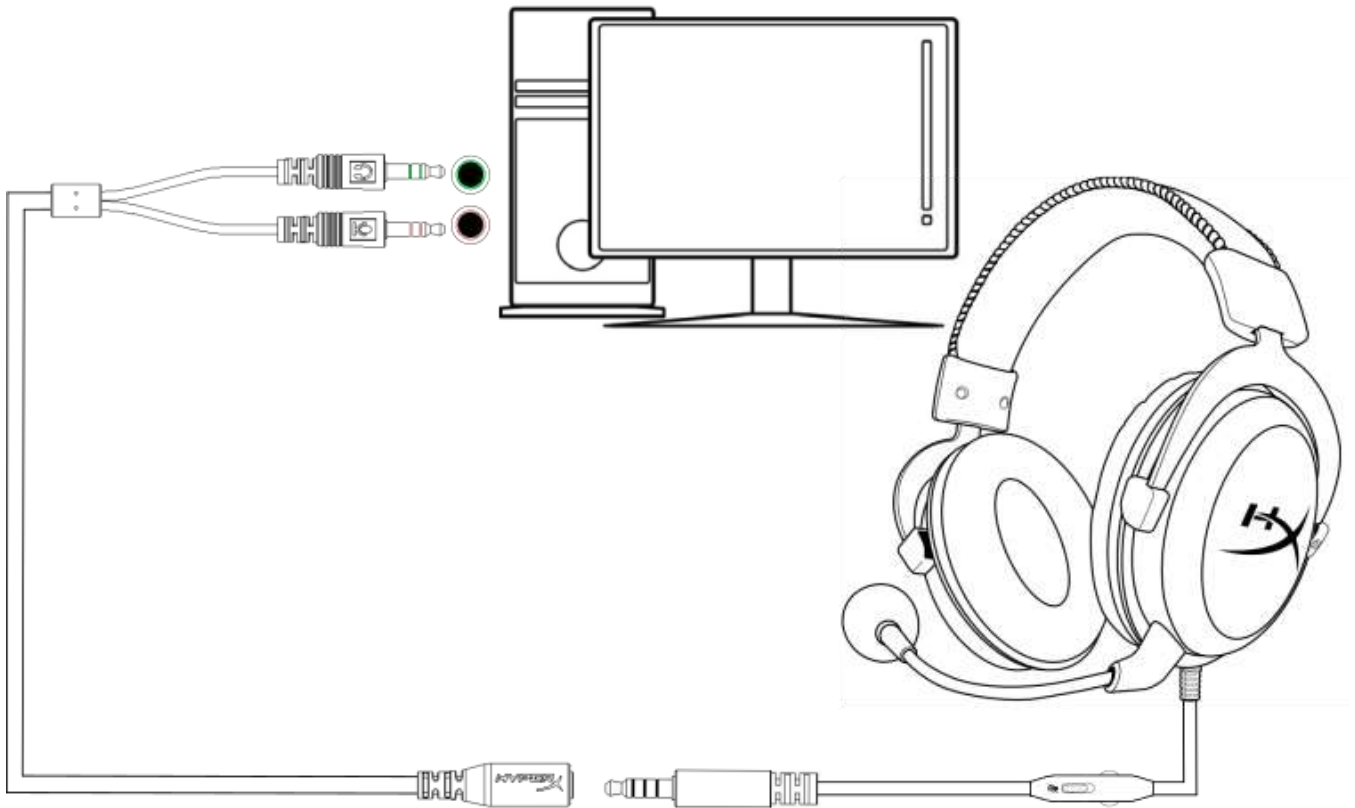

与 PC 延长线一起使用



使用（移动设备）

要将耳机与带有耳机插座（4 极 CTIA）的移动设备（或其他设备）一起使用，请将 3.5 毫米插孔直接连接到设备的耳机插座。

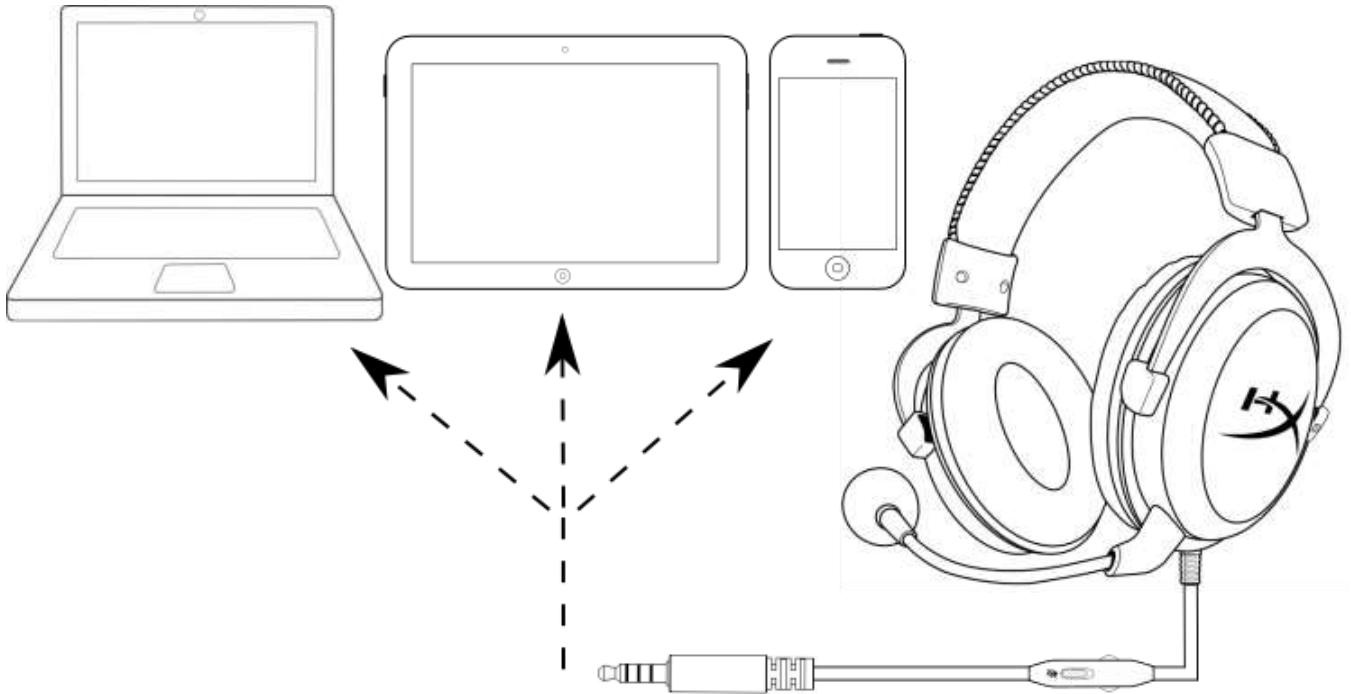

与移动设备（手机或平板电脑或笔记本电脑）一起使用

使用 (Wii U™)

要将耳机与 Wii U™ 一起使用，请将耳机上的 3.5mm 插孔直接连接到 Wii U™ 游戏手柄控制器。

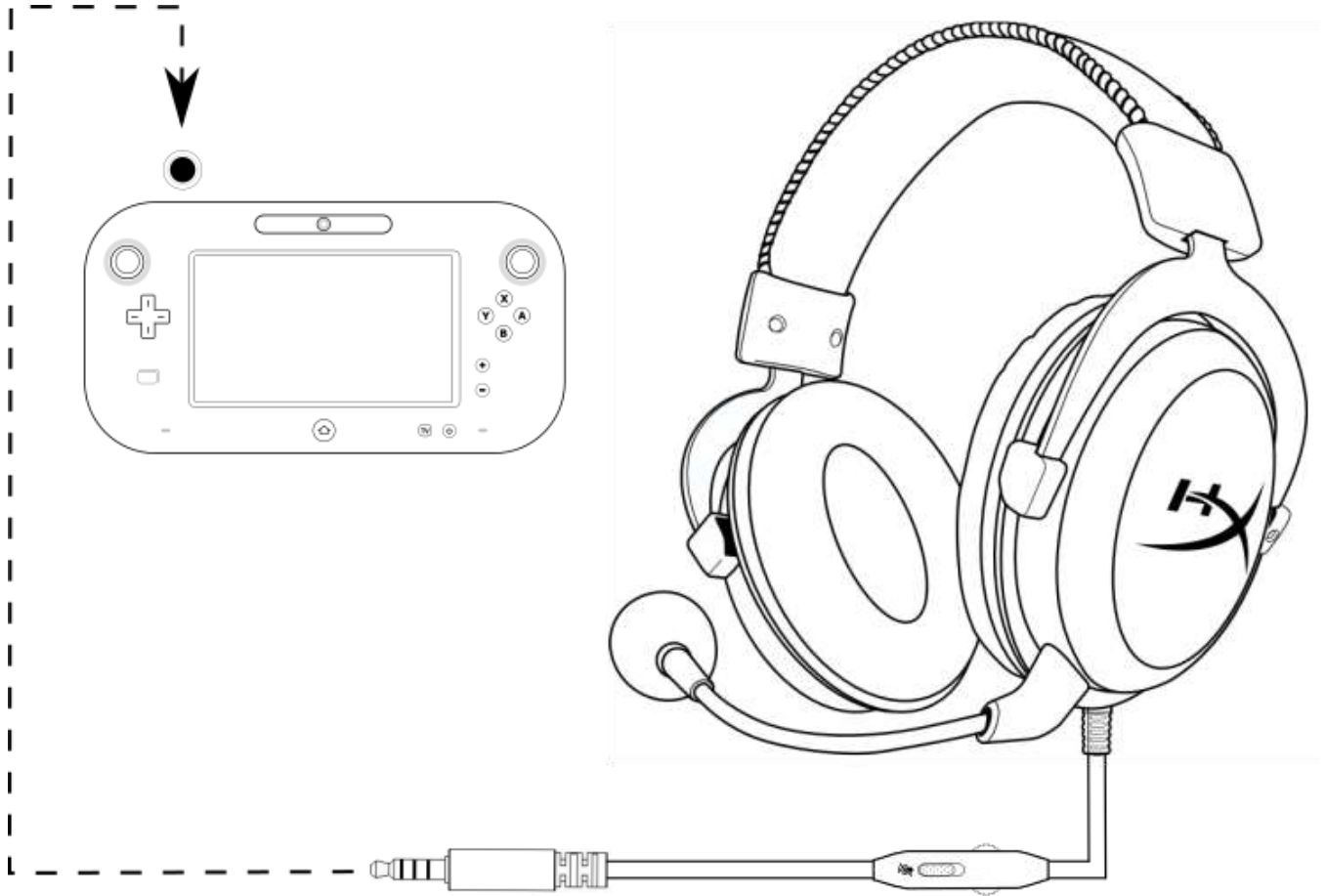

与 Wii U™ 一起使用



HyperX Cloud - Silver 耳機

線控式音效控制



產品型號： HX-HSCL-SR/NA



簡介

HyperX Cloud™ 是針對重度主機玩家而設計。銀色版 Cloud 的線控式音效控制讓您只需要動動手指就可輕鬆調整設定，無須透過選單。堅固的鋁合金結構能承受每日經常性的使用，記憶泡棉耳墊和加墊頭帶則能為您帶來獲獎肯定的舒適。支援 HiFi 53mm 驅動單體帶來清晰透澈的音效和降噪能力，可調式麥克風能去除背景噪音，讓通話內容更清晰。

內容物：

- HyperX Cloud - Silver 耳機
- 可拆式麥克風
- 攜帶用網袋
- PC 延長線

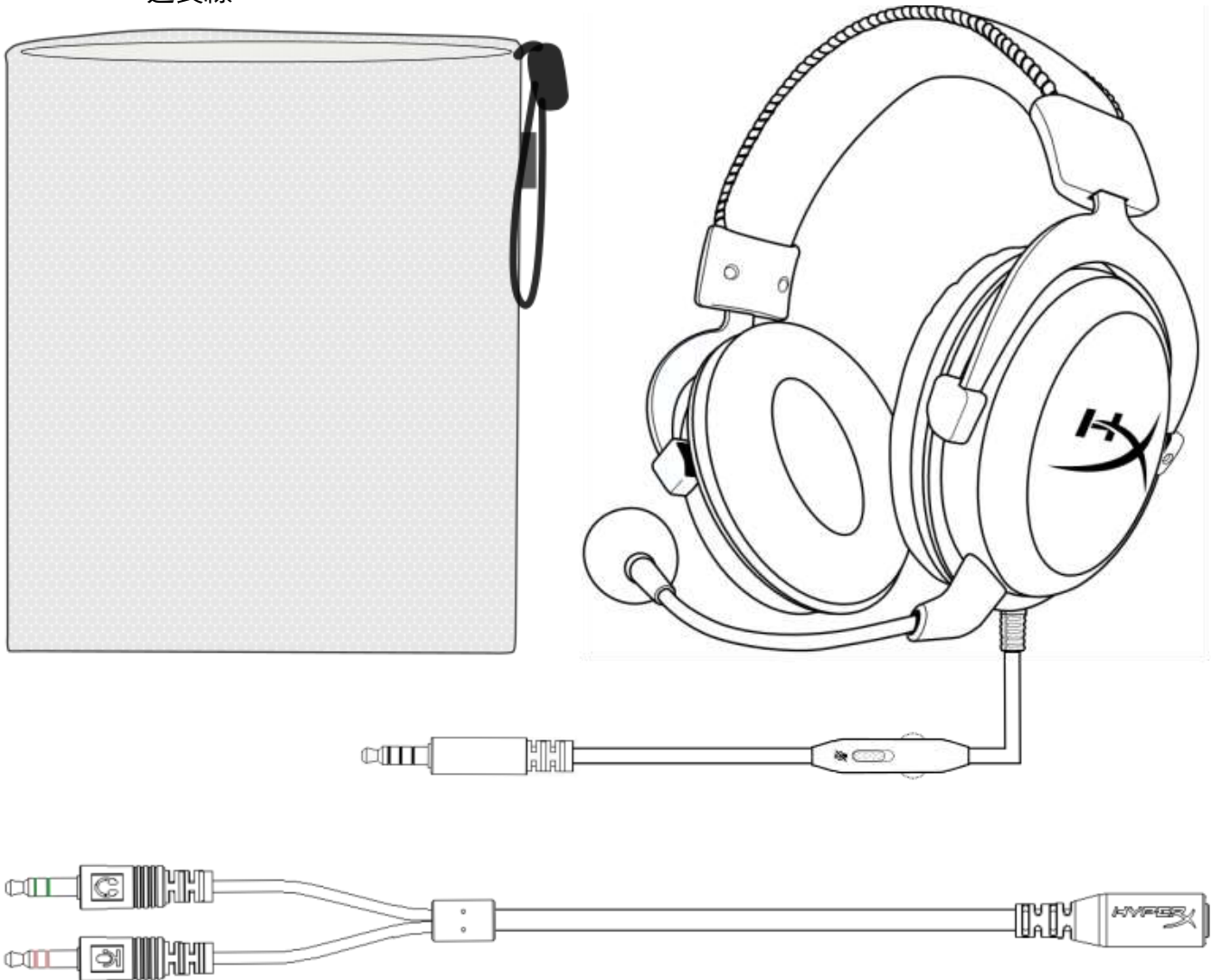



產品特色：

- 線控式音效控制
- 堅固鋁合金框架
- 獲獎肯定的舒適度
- 沉浸遊戲內的音質
- 可拆式降噪麥克風
- 多平台相容性

技術規格：

耳機：

- 驅動單體：動態 53mm（鈹磁鐵）
- 類型：耳罩式，後封閉式
- 頻率響應：15Hz–25,000 Hz
- 阻抗：60 Ω
- 聲壓級：98dB SPL/mW 於 1kHz
- T.H.D.：< 2%
- 輸入功率：額定 150mW，最高 300mW
- 重量：309g
- 重量（含麥克風）：322g
- 纜線長度和類型：耳機 (1.3m) + PC 延長線 (2m)
- 連接：耳機- 3.5mm 接頭 (4 段) + PC 延長線 - 3.5mm 立體聲和麥克風接頭

麥克風：

- 元件：駐極體電容式麥克風
- 指向性型式：單一方向，降噪
- 頻率響應：50Hz-18,000 Hz
- 感度：-39dBV (0dB=1V/Pa, 1kHz)



概覽

- A. 皮革頭帶
- B. 頭帶調整滑桿
- C. 皮革耳罩
- D. 可拆式降噪麥克風
- E. 連接線附帶線式音效控制
- F. 電腦延長線搭載 3.5mm 立體聲和麥克風接頭

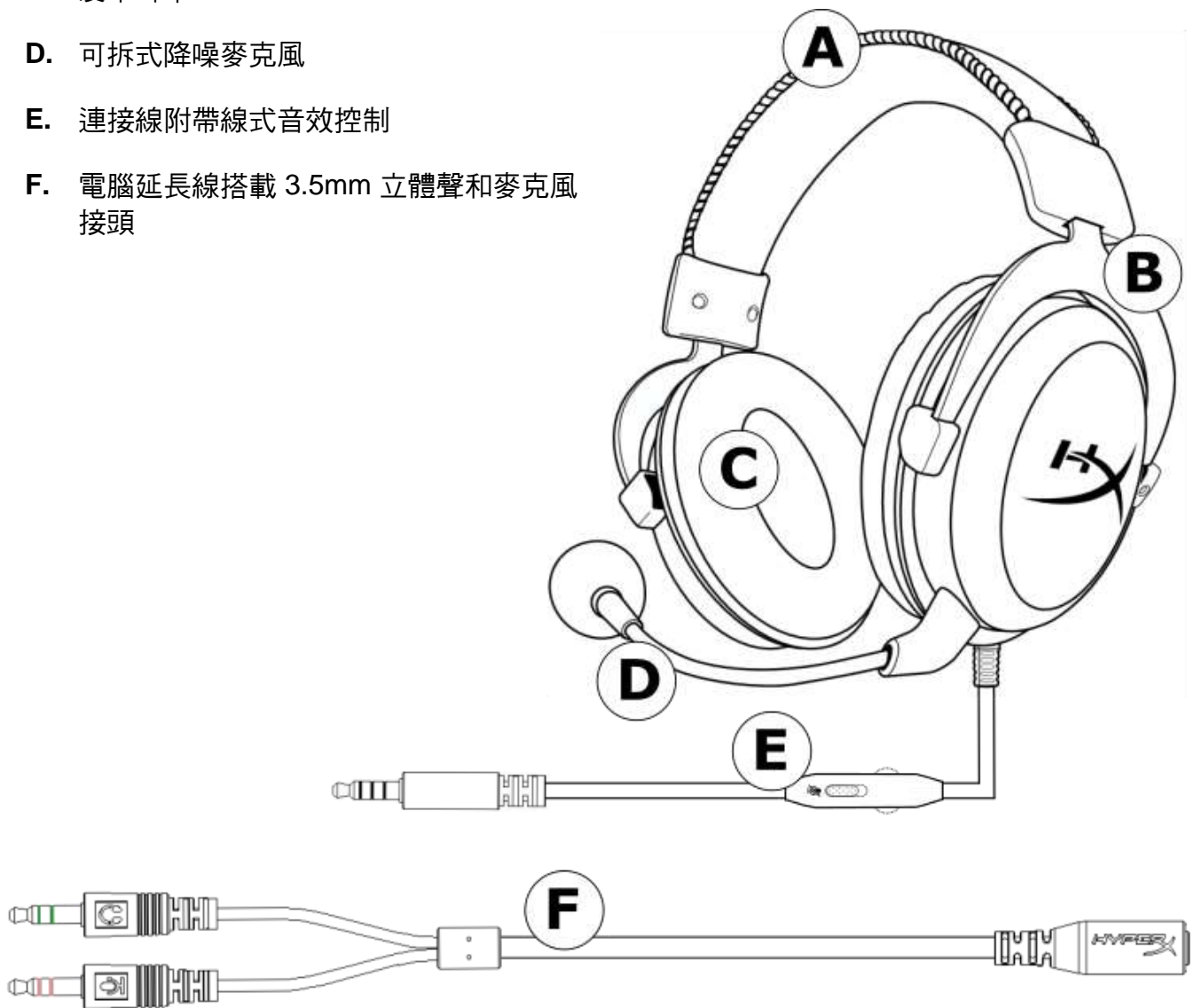



線控式音效控制操作

線控式音效控制包含一個可調整麥克風輸出音量的音量轉盤，以及一個可以將麥克風靜音的靜音滑桿。

如要提高耳機的音量，可順時針旋轉音量轉盤（朝 + 記號）。如要降低耳機的音量，可逆時針旋轉音量轉盤（朝 - 記號）。

若要靜音麥克風，請將麥克風靜音按鈕向下滑動。若要啟用麥克風，請將麥克風靜音按鈕向上滑動。

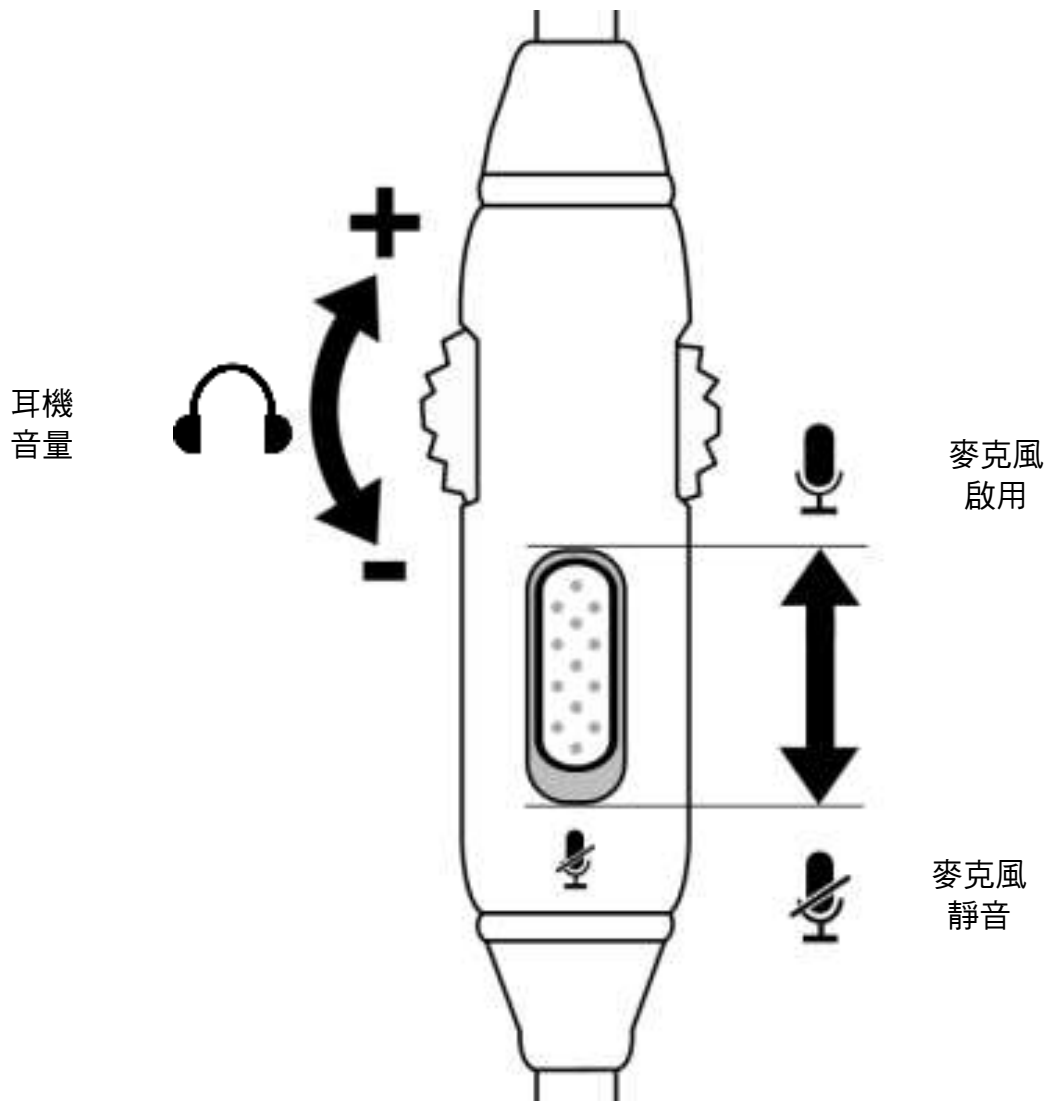



使用方法 (PlayStation™ 4)

如果您要在 PlayStation™ 4 上使用耳機 (Ps4™)，請將耳機上的 3.5mm 接頭直接連接至 PS4™ 遊戲控制器，然後遵循以下步驟：

1. 開啟您的 PS4™ 遊戲主機。
2. 切換至『**設定**』功能表並選取。
3. 移至『**裝置**』並選取此項目。
4. 向下滑動至『**聲音裝置**』並選取此項目。
5. 選擇『**輸出至耳機**』然後選取『**所有聲音**』。

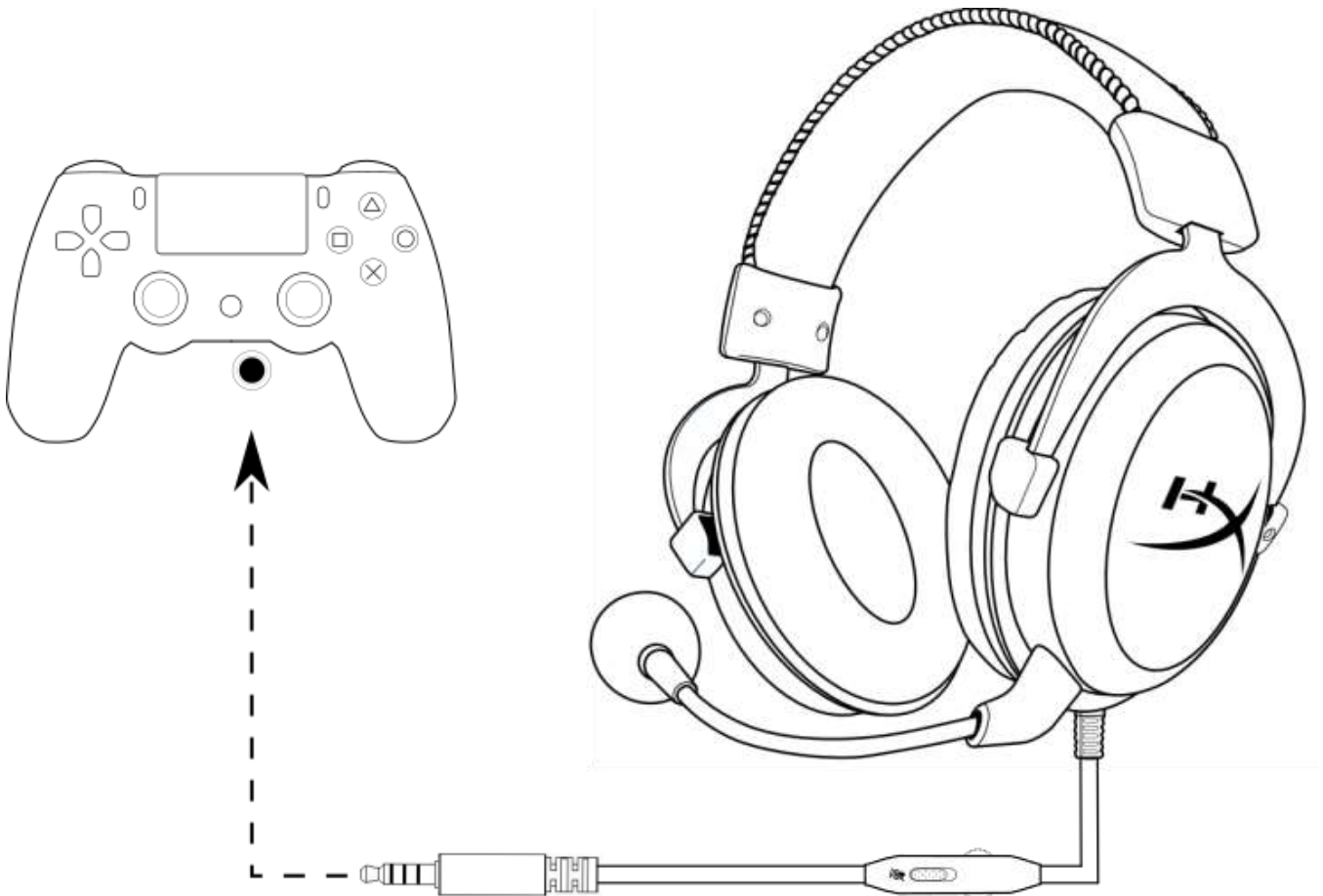

使用於 PS4™



使用方法 (Xbox One™)

若要在此耳機使用於 Xbox One™，請將 耳機的 3.5mm 接頭直接連接至 Xbox™ One 控制器上的 3.5mm 插孔

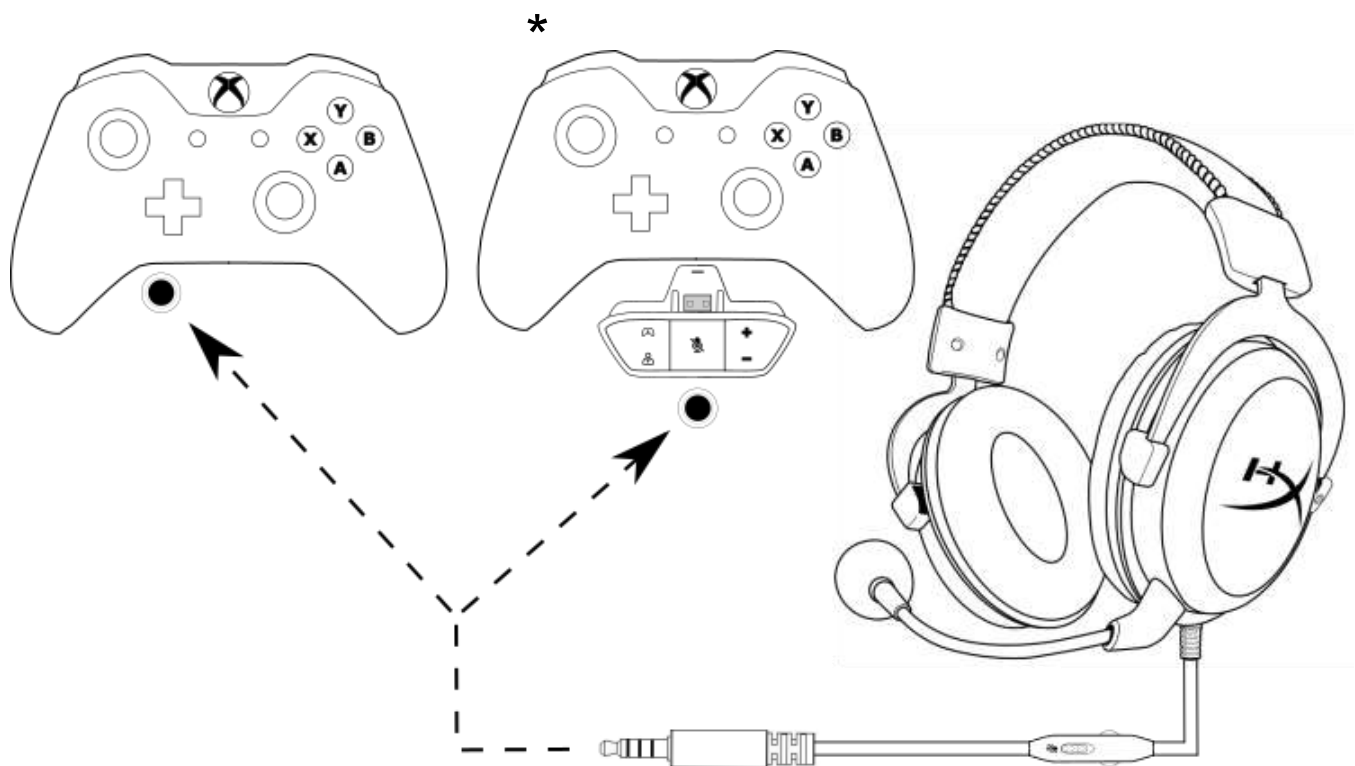

- * 若您的 Xbox One™ 控制器沒有 3.5mm 插孔，您將需要一組 Xbox One™ 立體聲耳機轉接器（需另購），並將其插入 Xbox One™ 控制器（如下圖）。



使用於 Xbox One™



使用方法（以PC為例）

如要將耳機連接至同時具有耳機插孔和麥克風接孔的電腦（或其他裝置），請將耳機的 3.5mm 接頭連接至 PC 延長線上的接孔。PC 延長線上有兩個 3.5mm 接頭。將音源接頭（帶有綠色環）插入以綠色輸入或耳機符號  標示的連接埠。將麥克風接頭（帶有粉紅色環）插入以粉紅色輸入或耳機符號  標示的連接埠。

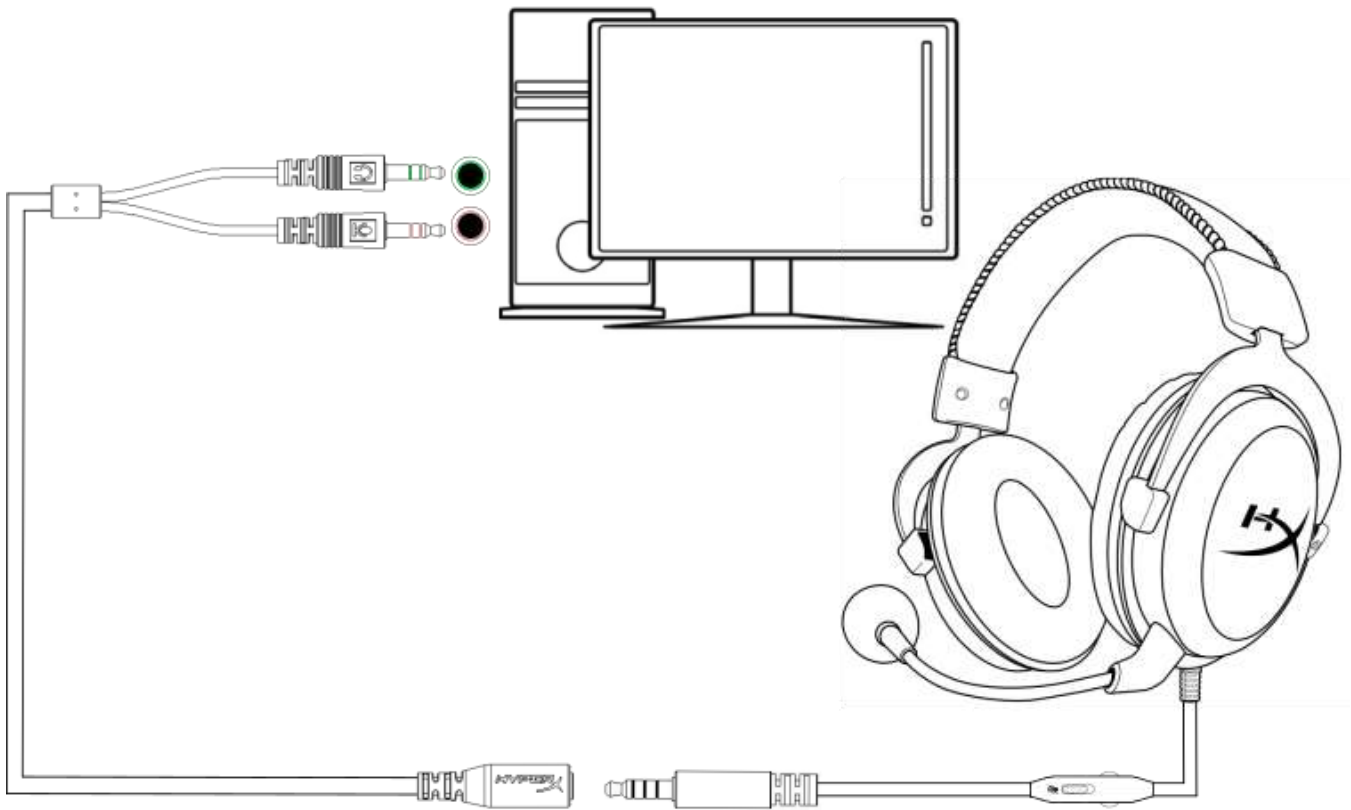

使用 PC 延長線



使用方法（行動裝置）

若要將此耳機使用於具有耳機插孔（4 段式 CTIA）的行動裝置 (或其他裝置)，請將 3.5mm 接頭直接連接至裝置上的耳機插孔。

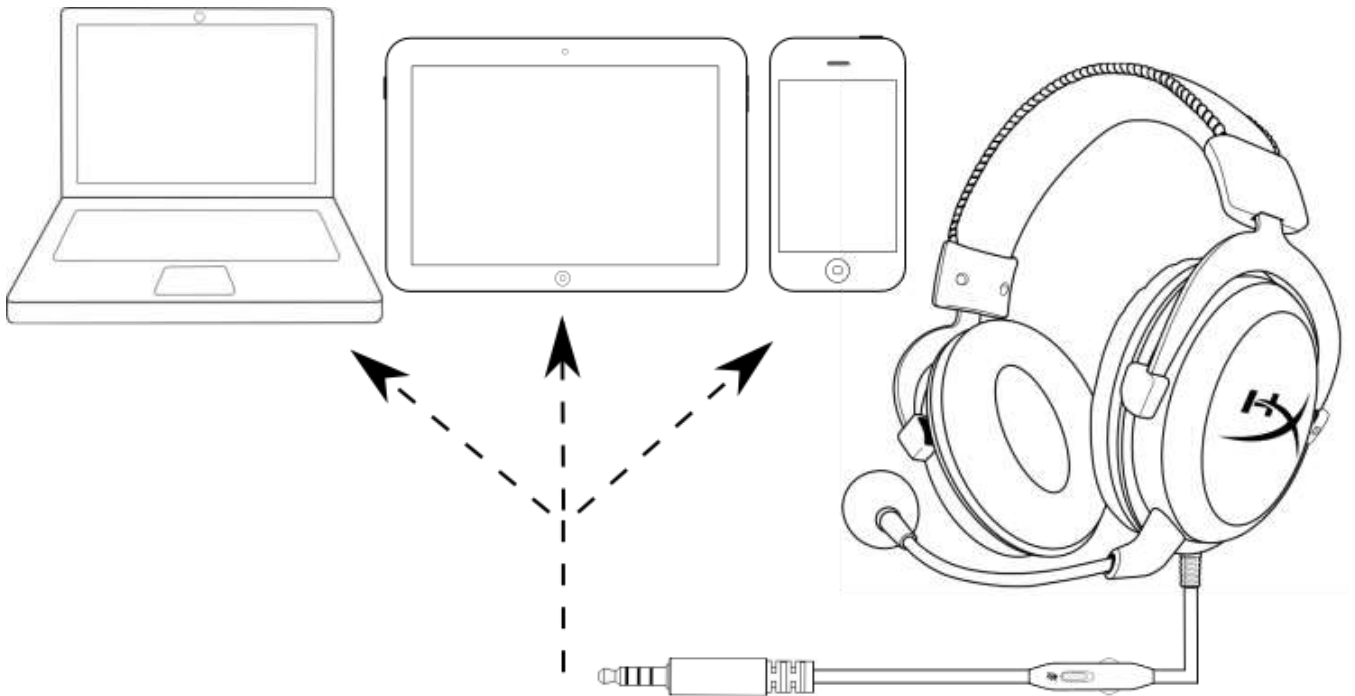

與行動裝置（行動電話、平板電腦或筆記型電腦）搭配使用

使用方法 (Wii U™)

若要將此耳機使用於 Wii U™，請將耳機的 3.5mm 接頭直接連接至 Wii U™ 遊戲控制器。

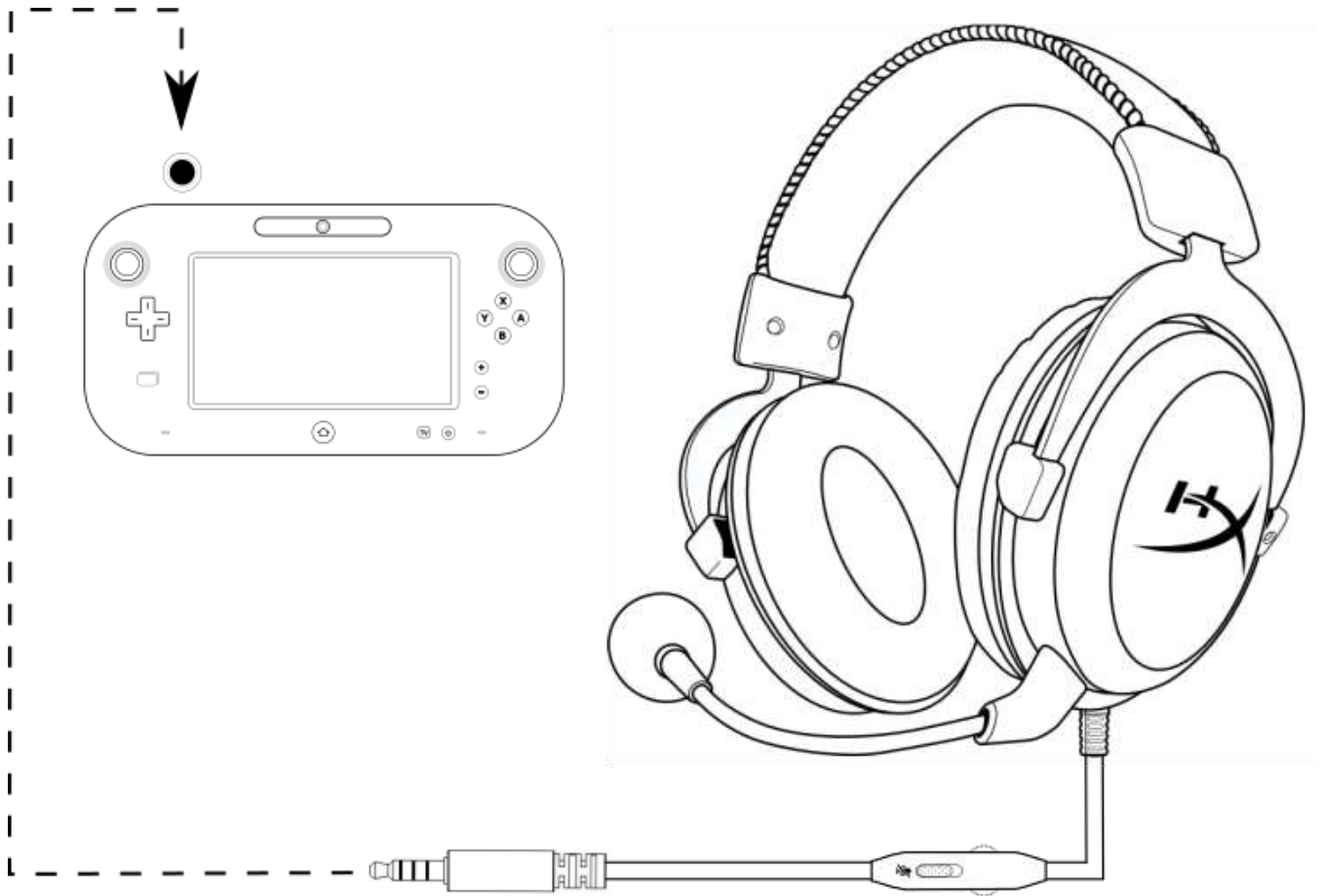

使用於 Wii U™