

BOSE

SOUNDSPORT™ FREE
WIRELESS

Прочтите и сохраните эти инструкции.

Важные инструкции по технике безопасности

1. Используйте только рекомендуемые производителем аксессуары.

МЕРЫ ПРЕДОСТОРОЖНОСТИ

- Во избежание душения, храните вкладыши вне досягаемости детей. Наушники содержат литий-ионную батарею, которая представляет опасность для здоровья при проглатывании. В случае проглатывания немедленно обратитесь к врачу. Рекомендуем хранить наушники в футляре с закрытой крышкой также вне досягаемости детей и животных.
- Не используйте долгое время наушники на высоком уровне громкости.
 - Во избежание потери слуха используйте наушники на среднем комфортном уровне громкости.
 - Уменьшите уровень громкости устройства до того как наденете наушники, а затем постепенно повышайте громкость сигнала до необходимого комфортного уровня.
- Соблюдайте все региональные законы и нормы об использовании мобильных телефонов и гарнитур при звонках во время управления автомобилем. В некоторых случаях законы налагают особые ограничения на использование подобных устройств при вождении автомобиля, или на использовании устройства с одним наушником. Не используйте наушники в любых других целях во время управления автомобилем.
- Будьте осторожны при использовании наушников, если вы управляете автомобилем или выполняете какое-либо другое действие, требующее повышенной концентрации внимания, например, едете на велосипеде или идете по проезжей части или по железной дороге и т.п. Снимите наушники или отрегулируйте уровень громкости так, чтобы вы могли слышать окружающие вас звуки, включая сигналы sireны.
- Не позволяйте детям пользоваться наушниками.
- НЕ подвергайте наушники длительному воздействию воды или не носите их во время занятия водными видами спорта, например, плаванием, водными лыжами, серфингом и т.п.
- При использовании наушников обязательно соблюдайте основные меры предосторожности, включая следующие:
 - Прочтите все инструкции до начала использования зарядного чехла.
 - Во избежании риска травмы необходимо быть предельно внимательными при использовании зарядного чехла вблизи детей.
- Не оставляйте зарядный чехол под дождем или во влажных условиях.
 - Использование блока питания или зарядного устройства, не рекомендованного производителем, может привести к пожару или травме пользователей.
 - Не используйте зарядный чехол с другим напряжением.
 - Не используйте поврежденный или модифицированный зарядный чехол. Поврежденные или модифицированные батареи могут вести себя непредсказуемо, что может стать причиной пожара, взрыва или травмы.
 - Не разбирайте зарядный чехол. Неверная сборка чехла может стать причиной возгорания или травм пользователя.
 - Не открывайте, не разбивайте зарядный чехол и не оставляйте его вблизи источников высокой температуры или огня. Окружающая температура выше 100° C может стать причиной взрыва.
 - Сервисное обслуживание устройства должно выполняться только квалифицированным персоналом с использованием идентичных сменных деталей.



Продукт содержит мелкие детали, которые могут представлять опасность. Не использовать детям до 3 лет.



Данное изделие содержит магнит. Обратитесь, пожалуйста, к терапевту, если у вас есть вопросы о влиянии магнита на работу используемых вами или имплантированных медицинских устройств.

- НЕ разбирайте наушники.
- Используйте устройство только с источником питания, соответствующим региональным нормам (например, UL, CSA, VDE, CCC).
- Не оставляйте устройство с батарейками в местах, подверженных нагреванию, например, под прямыми солнечными лучами, вблизи огня и т.д.
- Перед зарядкой протрите пот с наушников и зарядного устройства.
- IPX4 не является постоянным условием, и защита может ослабнуть в результате нормального износа.

ПРИМЕЧАНИЕ: Это оборудование было протестировано и установлено в соответствии с ограничениями для цифровых устройств Класса В согласно Части 15 Правил FCC. Данные ограничения призваны обеспечить соответствующую защиту от вредоносных помех в жилой обстановке. Данное оборудование генерирует, использует и может излучать высокочастотную энергию и, не будучи установлено в соответствии с инструкциями и при отклонении от инструкций при эксплуатации, может создавать вредоносные помехи для радиокommunikаций. Однако нет гарантии, что помехи не возникнут в частных случаях установки. Если данное оборудование вызывает вредоносные помехи для радио- и телевизионного приема, которые определяются по включению и выключению оборудования, пользователь должен попытаться устранить помехи следующим способом:

- Переориентируйте или переместите приемную антенну.
- Увеличьте расстояние между оборудованием и приемником.
- Оборудование и приемник должны использовать разные штепсельные розетки.
- Проконсультируйтесь с дилером или опытным техническим специалистом по радиосвязи/телевидению.

Изменения или доработка данного устройства не разрешены компанией Bose и могут стать причиной аннулирования вашего права на использование устройства.

Это устройство подчиняется Части 15 Правил FCC и отвечает требованиям промышленных RSS стандартов Канады. Его работа допускает следующие условия:

1) Это устройство не должно создавать вредного излучения, и (2) Это устройство должно выдерживать воздействие любого излучения, в том числе излучения, способного вызывать сбои в работе.

Устройство соответствует нормам FCC и ограничениям по радиационному излучению промышленных стандартов Канады. Запрещено использовать или устанавливать данное устройство и его антенну вблизи других антенн или передатчиков.

FCC ID:

A94BL1R / FCC ID:

A94BL1L / IC:

3232A-BL1R / IC:

3232A-BL1L

Модель:

BL1R, BL1L

CAN ICES-3 (B)/NMB-3(B)

Регламент для маломощных радиочастотных устройств

Статья XII

В соответствии с "Положением о маломощных радиочастотных устройствах", ни одна компания, предприятие или пользователь не может менять частоту, наращивать мощность передачи или изменять первоначальную характеристику сигнала, а также производительность утвержденного устройства без разрешения, выданного NCC.

Статья XIV

Радиочастотные маломощные устройства не должны влиять на безопасность воздушных судов и не должны создавать помехи законным средствам связи. В противном случае пользователь должен немедленно отключить устройство. Законные средства связи представляют собой устройства, работающие в соответствии с Законом о Телекоммуникациях.

Все радиочастотные устройства малой мощности чувствительны к помехам законных радио устройств или устройств ISM.

НЕ извлекайте перезарядную ионно-литиевую батарейку из устройства. Более подробную информацию вы можете получить обратившись к дилеру Bose или другому квалифицированному мастеру.

 Корпорация Bose заявляет о соответствии данного продукта основным требованиям и другим условиям директивы 2014/53/EU и другим применимым директивам. Полную версию декларации о соответствии вы можете найти на веб-сайте: www.Bose.com/compliance

Принимаемые частоты: от 2400 до 2480 МГц.

Bluetooth: Максимальная мощность передачи менее 20 дБм EIRP

Bluetooth с низким энергопотреблением: Максимальная излучаемая мощность менее 10 дБм/МГц EIRP



廢電池請回收

Пожалуйста, утилизируйте использованные батареи соответствующим образом согласно местным законам. Не сжигать.



Этот символ означает, что данный продукт необходимо предоставить в центры утилизации электрического и электронного оборудования. Соответствующая утилизация позволит исключить нанесение вреда человеческому здоровью или окружающей среде. Более подробную информацию об утилизации данного продукта вы можете получить в местных органах управления, в службе утилизации или по месту приобретения продукта.



Извлечение перезарядной ионно-литиевой батареи из устройства должно выполняться только квалифицированным персоналом. Более подробную информацию вы можете получить, обратившись по месту приобретения продукта Bose или посетив веб-сайт <http://products.bose.com/static/compliance/index.html>.



Названия токсичных или вредных веществ и элементов						
Название детали	Токсичные и вредные вещества и элементы					
	Свинец (Pb)	Ртуть (Hg)	Кадмий (Cd)	Шести-валентный (CR(VI))	Полибром-дифенил (PBВВ)	Полиброми-рованные дифе-нол-эфиры (PBDE)
Блок управления	X	0	0	0	0	0
Металлические детали	X	0	0	0	0	0
Пластиковые детали	0	0	0	0	0	0
Акустические системы	X	0	0	0	0	0
Кабели	X	0	0	0	0	0
Данная таблица составлена в соответствии с нормативами SJ/T 11364. 0: Означает, что токсические и вредные вещества, содержащиеся во всех материалах данной детали, не превышают ограничения требований GB/T 26572. X: Означает, что токсические и вредные вещества, содержащиеся хоть в одном материале данной детали, превышают ограничения требований GB/T 26572.						

Дата производства: Восьмизначный серийный номер указывает год производства, где "7" означает 2007 или 2017.

Bluetooth и его логотип являются торговой маркой Bluetooth SIG, Inc.

Любое использование торговых марок корпорацией Bose лицензировано.

Apple, логотип Apple, iPad, iPhone и iPod являются торговыми марками компании Apple, Inc., зарегистрированными в США и других странах. Торговая марка "iPhone" используется по лицензии Aiphone K.K.

App Store является зарегистрированной торговой маркой Apple Inc.

«Made for iPod» и «Made for iPhone» обозначает, что электронный компонент был разработан специально для подключения к iPod, iPhone или iPad соответственно и был сертифицирован производителями в соответствии со стандартами Apple. Apple не несет ответственности за работу данного устройства или за соответствие стандартам безопасности. Учтите, что использование данного устройства с iPod, iPhone или iPad может повлиять на воспроизведение.

Android, Google Play и логотип Google Play являются торговыми марками Google Inc.

©2017 Корпорация Bose. Строго запрещается воспроизводить, изменять, распространять или использовать каким-либо другим способом весь документ или его часть без письменного разрешения.

Приложение Bose® Connect

Использование приложения Bose Connect?	8
--	---

Содержимое упаковки

Комплектация	9
--------------------	---

Устойчивость к погодным условиям и попаданию пота

Наушники	10
----------------	----

Регуляторы наушников

Наушники	11
----------------	----

Зарядный чехол	11
----------------------	----

Открытие зарядного чехла	12
--------------------------------	----

Кнопка включения питания	13
--------------------------------	----

Таймер режима ожидания	13
------------------------------	----

Кнопка выключения питания	14
---------------------------------	----

Функции наушников	15
-------------------------	----

Функции мультимедийного воспроизведения и настройки уровня громкости	15
--	----

Вызов дополнительных функций	16
------------------------------------	----

Безопасная посадка

Выбор правильного вкладыша StayHear®+Sport.....	17
---	----

Посадка вкладышей в ухе	17
-------------------------------	----

Замена вкладышей StayHear®+Sport	18
--	----

Зарядка батареи

Зарядка наушников	19
-------------------------	----

Время зарядки	20
---------------------	----

Проверка уровня заряда батареи	20
--------------------------------------	----

Зарядка чехла	21
---------------------	----

Время зарядки	21
---------------------	----

Проверка уровня заряда чехла	22
------------------------------------	----

Индикаторы состояния

Индикаторы Bluetooth®	23
Индикаторы заряда батареи чехла	24
Индикаторы заряда наушников	25

Голосовые команды

Предустановленные языки	26
Поиск дополнительных языков	26
Изменение языка	26

Bluetooth соединение

Сопряжение мобильного устройства с помощью приложения Bose® Connect (рекомендуется)	27
Сопряжение с помощью меню Bluetooth® мобильного устройства	28
Отключение мобильного устройства	29
Повторное подключение мобильного устройства	29

Подключение нескольких устройств по Bluetooth

Подключение дополнительного мобильного устройства	30
Идентификация подключенных мобильных устройств	31
Выбор мобильного устройства из списка сопряженных наушников	31
Очистка списка сопряженных наушников	31

Уход и обслуживание

Очистка наушников и зарядного чехла	32
Поиск утерянных наушников	32
Сменные части и аксессуары	32

Неполадки и способы их устранения

Общие решения	33
---------------------	----

Загрузите приложение Bose Connect, чтобы обновлять программное обеспечение, персонализировать настройки наушников, легко управлять соединениями Bluetooth и получать доступ к новым функциям.

Использование приложения Bose Connect?

- Для включения функции Find My Buds
- Для персонализации наушников:
 - Выбора названия наушников
 - Выбора и отключения языка голосовых команд
 - Настройки таймера режима ожидания.
- Поиск ответов на часто задаваемые вопросы
- Возможность обновления приложения наушников



Содержание

Проверьте наличие перечисленных далее компонентов:

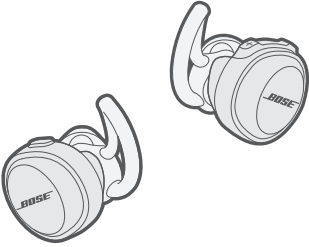

Беспроводные наушники Bose® SoundSport® Free

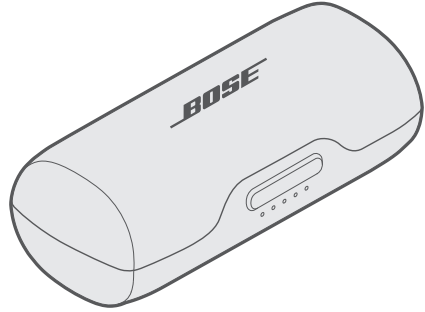

Портативный зарядный чехол

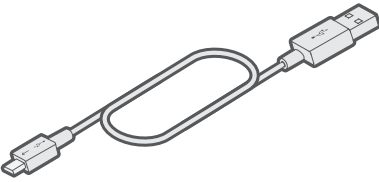

Кабель USB

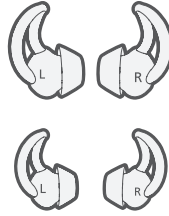

Вкладыши StayHear®+ Sport:
Большие (черные) и маленькие (белые)

Примечание: С предприятия наушники поставляются с установленным средними (серыми) вкладышами

Примечание: Если вы видите, что одна из деталей повреждена, не используйте ее. Свяжитесь с уполномоченным дилером Bose или позвоните в отдел работы с клиентами Bose. Посетите веб-сайт global.Bose.com/Support/SSF

Наушники

Эти наушники защищены от попадания дождя и пота по стандарту IPX4. Это означает, что наушники устойчивы погодным условиям и попаданию пота. Не погружайте наушники под воду.

ПРЕДОСТЕРЕЖЕНИЕ: Не плавайте и не принимайте душ в наушниках. Не ныряйте в наушниках.



Примечания:

- Во избежание коррозии регулярно чистите зарядные контакты на наушниках сухим, мягким ватным диском.
- IPX4 не является постоянным условием, и защита может ослабнуть в результате нормального износа.

Наушники



Зарядный чехол

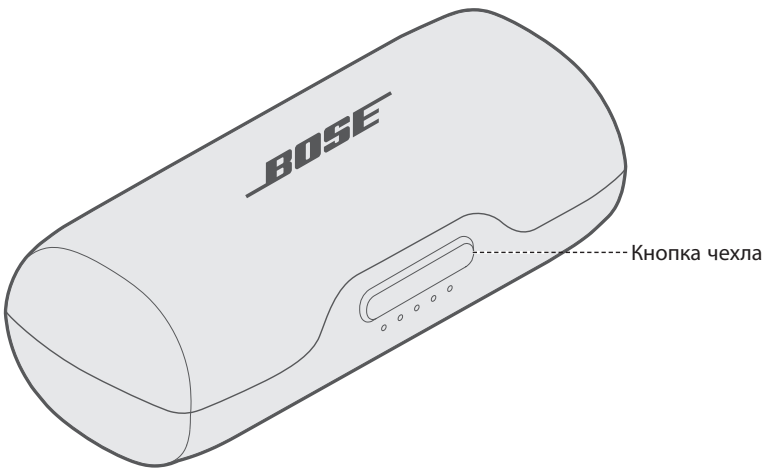

Открытие зарядного чехла

Нажмите кнопку на передней панели чехла.

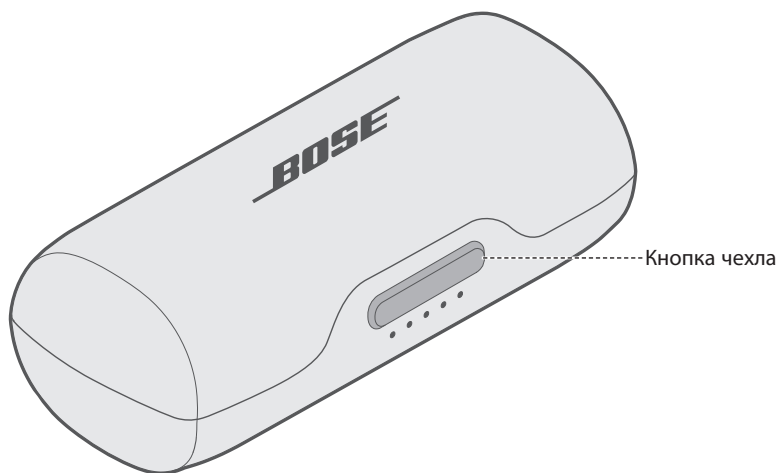

Примечание: При нажатии кнопки чехла индикаторы на передней панели горят в соответствии с текущим уровнем заряда батареи (см. «Индикаторы заряда зарядного устройства» на стр. 24).

Кнопка включения питания

Для включения наушников извлеките их из зарядного чехла. Голосовой сигнал из правого наушника сообщит вам об уровне заряда батареи, и индикатор Bluetooth на каждом наушнике станет мигать синим цветом.

Примечание: Голосовые сигналы можно услышать, только надев наушники.

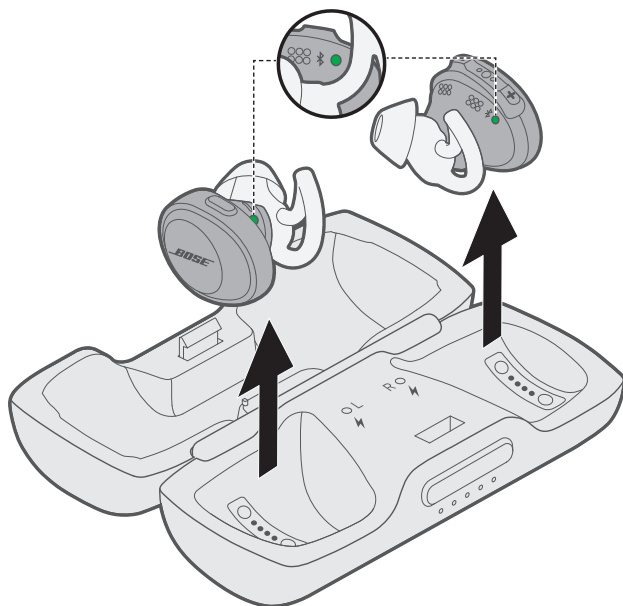

Таймер режима ожидания

Таймер режима ожидания сохраняет заряд батареи при использовании извлеченных из чехла наушников. Наушники переключаются в режим ожидания при остановке аудио воспроизведения и неактивности любых кнопок в течение 20 минут.

Для переключения наушников из режима ожидания нажмите кнопку Bluetooth на левом вкладыше и нажмите любую кнопку на правом вкладыше.

Примечание: Чтобы отключить таймер или изменить количество минут, которое требуется для переключения наушников в режим ожидания, используйте приложение Bose® Connect.

Кнопка выключения питания

Для выключения наушников установите их в зарядный чехол. Более подробная информация о правильном хранении вкладышей дана в разделе "Зарядка наушников" на стр. 19.

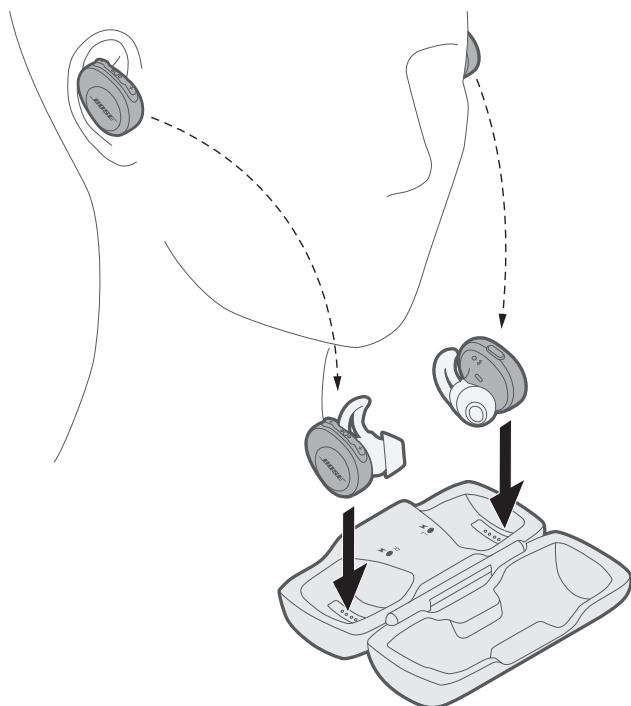

При хранении наушников индикаторы на передней панели горят в соответствии с текущим уровнем заряда батареи (см. «Индикаторы заряда наушников» на стр. 25).

Функции наушников

Регуляторы наушников расположены на верхней стороне правого вкладыша.

Функции мультимедийного воспроизведения и настройки уровня громкости

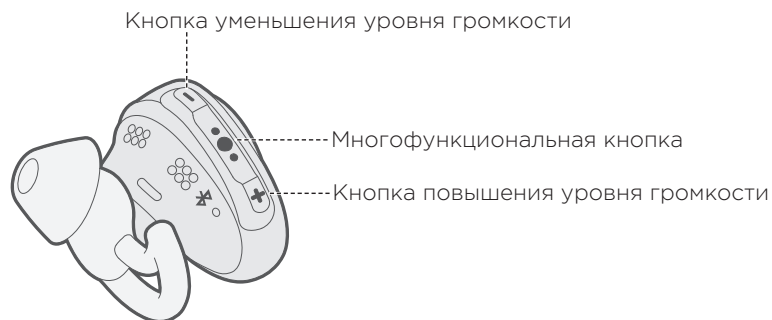

Функция	Решение
Кнопка запуска/остановки воспроизведения	Нажмите кнопку ●●●
Быстрое перемещение вперед	Дважды нажмите кнопку ●●●.
Быстрое перемещение назад	Трижды нажмите кнопку ●●●.
Кнопка повышения уровня громкости	Нажмите кнопку + .
Кнопка уменьшения уровня громкости	Нажмите кнопку - .

Вызов дополнительных функций

Правый наушник может использоваться как отдельный динамик для телефонных звонков. Это позволит вам принимать звонки и продолжать слышать все окружающие звуки.

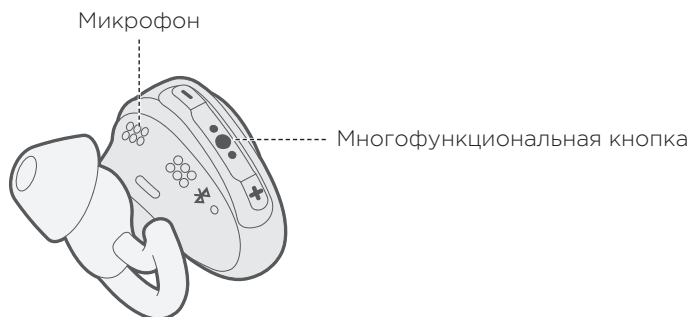

Функция	Решение
Ответ на звонок	Нажмите кнопку ●●●
Завершение звонка	Нажмите кнопку ●●●
Отклонение входящего звонка	Нажмите и удержите в нажатом положении кнопку ●●● в течение 1 секунды.
Ответ на второй входящий звонок и удержание текущего звонка	Во время звонка нажмите один раз кнопку ●●●.
Отклонение второго входящего звонка и удержание текущего звонка	Во время звонка нажмите и удержите в нажатом положении кнопку ●●● в течение 1 секунды.
Переключение между двух звонков	При двух активных звонках дважды нажмите кнопку ●●●
Организация конференц-связи	При двух активных звонках нажмите и удержите в нажатом положении кнопку ●●● в течение 1 секунды
Включение функции управления голосом	При отсутствии звонка нажмите и удержите в нажатом положении кнопку ●●● в течение 1 секунды. Более подробная информация о совместимости и использовании функции дана в руководстве пользователя вашего мобильного устройства.
Отключение/включение звука звонка	Во время звонка одновременно нажмите кнопки + и -

Выбор правильного вкладыша StayHear®+Sport

Для наилучшего воспроизведения очень важно правильно выбрать размеры ушных вкладышей StayHear®+Sport. Выберите наиболее удобный для вас размер вкладышей. Примерьте все вкладыши и определитесь с наиболее подходящим. Возможно, вам потребуются вкладыши разного размера.

Примечание: Для проверки правильности выбора вкладышей попробуйте что-либо сказать громко. Ваш голос в обоих ушах должен звучать приглушенно, в противном случае выберите другой размер вкладышей.

На каждом вкладыше StayHear®+ Sport указана буква L или R, которая поможет вам определить, левый и правый вкладыш. Убедитесь, что правильно вставили левый и правый вкладыши (левый в левое ухо и правый в правое).

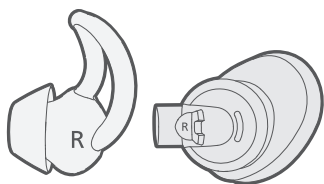

Посадка вкладышей в ухо

Благодаря мягким насадкам StayHear+Sport, наушники-вкладыши позволяют удобно расположить их в ушной раковине. Крылышко вкладыша должно располагаться непосредственно под ушным валиком.

1. Вставьте наушники StayHear®+ Sport в уши так, чтобы вкладыши комфортно располагались в ушном канале.
2. При необходимости слегка наклоните вкладыш или прижмите его к уху для более удобной и надежной посадки.

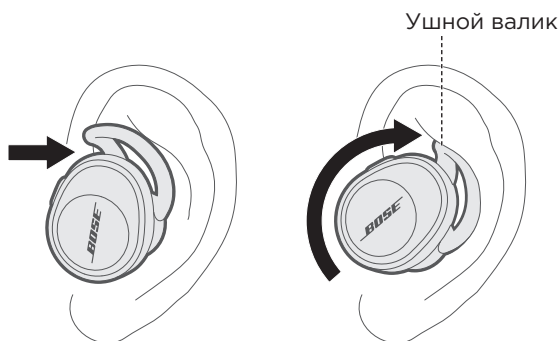

Замена вкладышей StayHear®+Sport

1. Придерживая наушник, аккуратно потяните за край установленного вкладыша StayHear+Sport и снимите его с наушника.

Предостережение: Во избежание деформации крепко держитесь за основу вкладыша StayHear®+Sport. Ни в коем случае не тяните за крылышко.

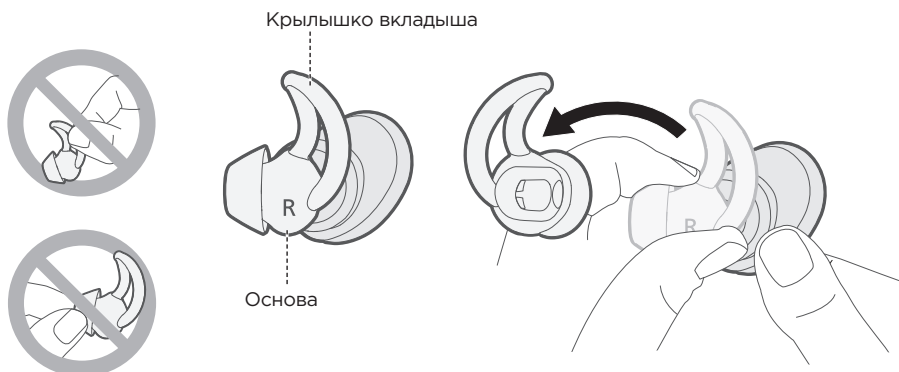

2. Расположите отверстие нового вкладыша StayHear®+ Sport над головкой наушника, затем плавно поверните его. Нажмите на основу вкладыша до щелчка и надежной фиксации.

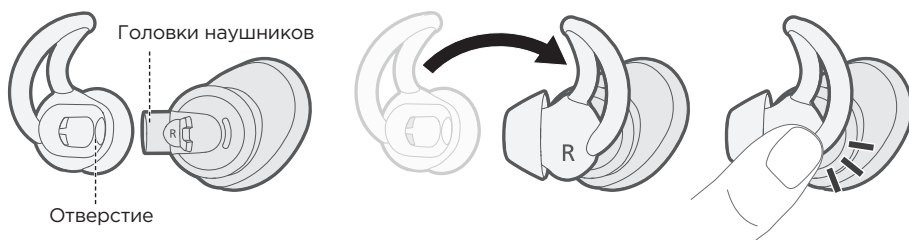

Зарядка наушников

Наушники заряжаются во время нахождения в чехле.

1. Выровняйте зарядные контакты на левом вкладыше с зарядными контактами на левой стороне корпуса.

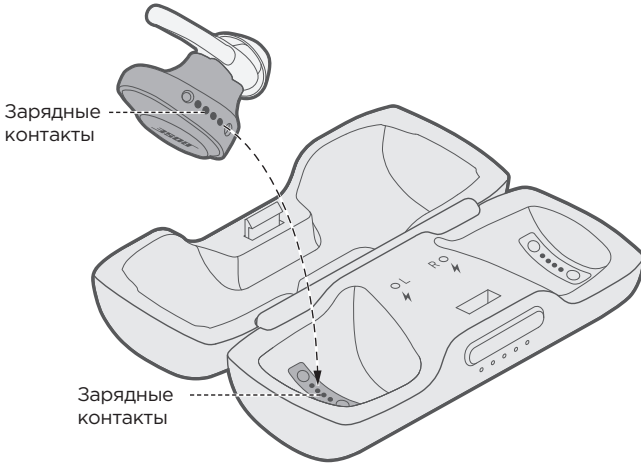

2. Поместите наушник в отсек чехла, он будет магнитно зафиксирован на месте, а левый индикатор зарядки начнет мигать белым.



3. Повторите выполнение шагов 1 - 2 для зарядки правого наушника.

Время зарядки

Для полной зарядки наушников необходимо не менее двух часов.

Примечание: Полный заряд батареи обеспечит использование наушников до 5 часов.

Проверка уровня заряда батареи

При использовании наушников

- При каждом извлечении наушников из чехла голосовая команда будет сообщать вам об уровне заряда батареи.

Примечание: При использовании наушников голосовая команда будет сообщать вам о необходимости заряда батареи.

- Проверьте нижний правый угол главного экрана в приложении Bose® Connect.
- При подключении к устройствам Apple индикатор уровня заряда батареи наушников будет отображен в верхнем правом углу экрана.

При подзарядке наушников

При хранении наушников индикаторы на передней панели горят в соответствии с текущим уровнем заряда батареи (см. «Индикаторы заряда наушников» на стр. 25).

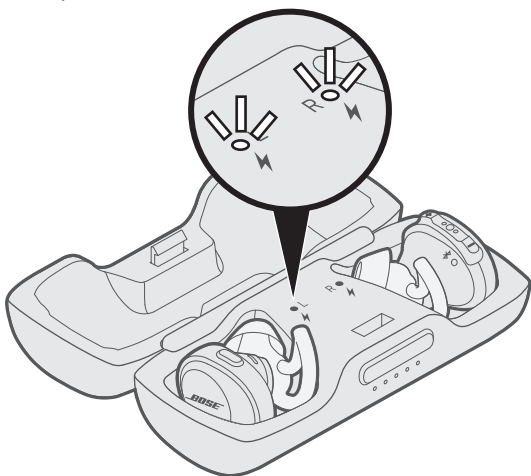

Зарядка чехла

Обязательно вкладывайте наушники в чехол, когда они не используются.

Предостережение: Используйте устройство только с источником питания, соответствующим региональным нормам (например, UL, CSA, VDE, CCC).

1. Подключите маленький штекер кабеля USB к разъему USB.

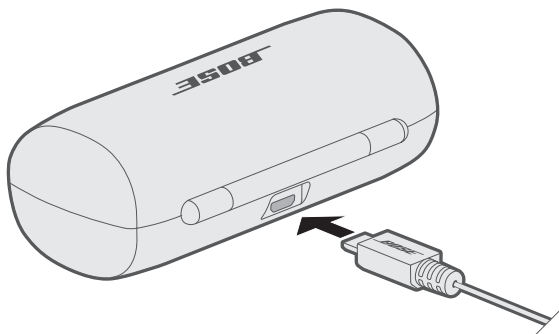

2. Другой конец USB кабеля подключите к порту USB вашего компьютера или настенной зарядки (в комплект не входит).

Примечание: Перед зарядкой батареи убедитесь, что наушники будут заряжаться при комнатной температуре, между 5°C и 40°C.

Время зарядки

Для полного заряда чехла необходимо не менее двух часов. При установке наушников в чехол время его подзарядки может измениться.

Примечание: После полной подзарядки чехла вы сможете дважды зарядить наушники.

Проверка уровня заряда чехла

Нажмите кнопку на передней панели чехла. Индикаторы уровня заряда батареи будут мигать в течение трех секунд.

Индикаторы указывают на состояние батареи следующим образом:

- Пять индикаторов горят непрерывно - батарея полностью заряжена.
- Только один индикатор горит непрерывно - батарея разряжена. Зарядите батарейку (см. стр. 19).

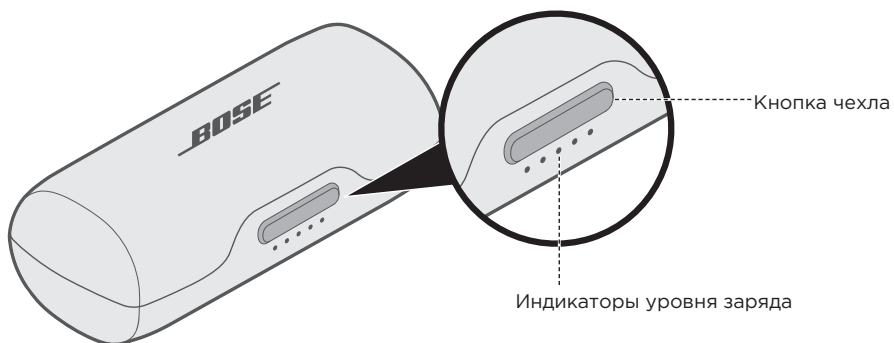

Индикаторы *Bluetooth*

Отображает состояние соединения с мобильным устройством. Каждый наушник оснащен индикатором Bluetooth, расположенным на внутренней поверхности.

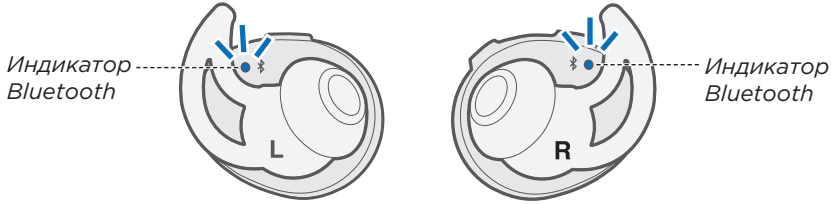

Indicator activity	System state
Мигает синим	Готовность к соединению
Мигает белым	Подключение
Постоянно горит белым	Соединение выполнено Примечание: После подключения индикаторы Bluetooth выключатся через 10 секунд.
Мигает зеленым	Обновление программного обеспечения системы
Непрерывно горит красным или мигает красным	Ошибка - Обратитесь в Отдел работы с клиентами Bose

Индикаторы заряда батареи чехла

Отображает уровень заряда батареи чехла. Пять индикаторов батареи расположены на передней панели чехла.

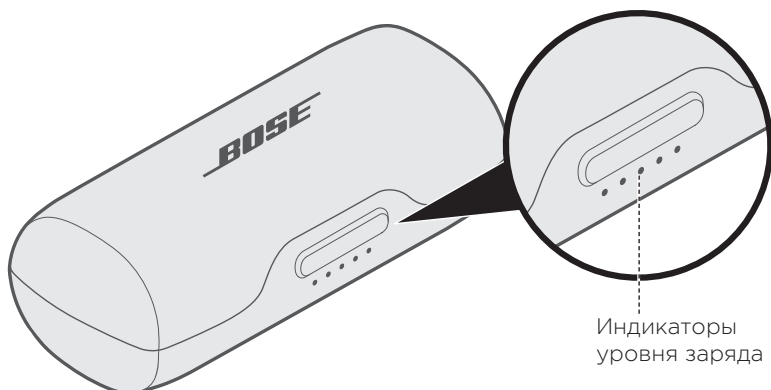

Активность индикатора	Процент зарядки
● ○ ○ ○ ○	0% - 20%
● ● ○ ○ ○	20% - 40%
● ● ● ○ ○	40% - 60%
● ● ● ● ○	60% - 80%
● ● ● ● ●	80% - 100%
⬇ ● ○ ⬇ ● ○ ⬇ ●	Ошибка подзарядки - Обратитесь в Отдел работы с клиентами Bose®.
○ ⬇ ● ○ ⬇ ● ○	Ошибка батареи - Обратитесь в Отдел работы с клиентами Bose®.

Примечание: Во время подзарядки батареи последний индикатор мигает белым. При полной зарядке чехла индикаторы батареи будут постоянно гореть белым.

Индикаторы заряда наушников

Отображает состояние заряда каждого наушника. Каждый наушник имеет индикатор зарядки, расположенный на передней стороне зарядного чехла и на внутренней стороне корпуса.

Левый индикатор зарядки

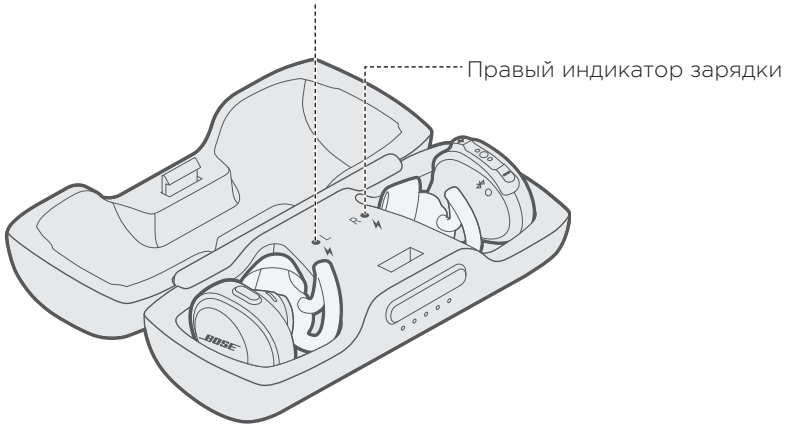

Активность индикатора	Состояние системы
Медленно мигает белым	Зарядка
Постоянно горит белым	Полностью заряжено Примечание: При полной зарядке индикатор будет непрерывно гореть несколько секунд, а затем будут выключены.
Быстро мигает белым	Ошибка - Обратитесь в Отдел работы с клиентами Bose.

ИНДИКАТОРЫ СОСТОЯНИЯ

Голосовой сигнал из правого наушника сообщит вам о процессе Bluetooth подключения, об уровне заряда батареи и идентификации подключенных устройств. Вы также можете персонально настроить голосовые запросы с помощью кнопок на правом наушнике.

Совет: Вы также можете изменить язык голосовых запросов с помощью приложения Bose® Connect.

Предустановленные языки

В наушниках предустановлены следующие языки:

- Английский
- Испанский
- Французский
- Немецкий
- Китайский
- Японский
- Корейский
- Итальянский
- Португальский
- Шведский
- Датский

Поиск дополнительных языков

Могут быть доступны и дополнительные языки. Для поиска новых языков загрузите приложение Bose Updater.
Посетите: btu.Bose.com

Изменение языка

При первом включении наушников голосовые команды будут звучать на английском языке. Для выбора другого языка команд:

1. Одновременно нажмите и удержите в нажатом положении кнопки **+** и **-**, пока не услышите голосовые команды на первом из списка языке.
2. Нажмите кнопку **+** или **-** для прокрутки списка доступных языков.
3. Когда вы услышите нужный вам язык нажмите и удержите в нажатом положении кнопку **●●●** для выбора этого языка.

Технология беспроводного соединения Bluetooth® позволяет воспроизвести потоковый аудио сигнал оснащенных технологией Bluetooth смартфонов, планшетов, компьютеров или других аудио устройств. До начала прослушивания потокового воспроизведения с устройств необходимо выполнить сопряжение этого устройства с наушниками.

Сопряжение мобильного устройства с помощью приложения Bose® Connect (рекомендуется)

1. Включение наушников (см. стр. 13.).
2. Загрузите приложение Bose® Connect и следуйте отображаемым на экране инструкциям.



После подключения прозвучит голосовая команда "Connected to <название устройства>" и индикатор Bluetooth на каждом наушнике будет постоянно гореть белым.

Примечание: Голосовые сигналы можно услышать, только надев наушники.

Сопряжение с помощью меню Bluetooth® мобильного устройства

1. Извлеките наушники из зарядного чехла.
Голосовое сообщение из правого наушника сообщит вам об уровне заряда батареи в процентах "Battery level percent. Ready to connect" и индикатор Bluetooth на каждом наушнике будет мигать синим.

Примечание: Голосовые сигналы можно услышать, только надев наушники.

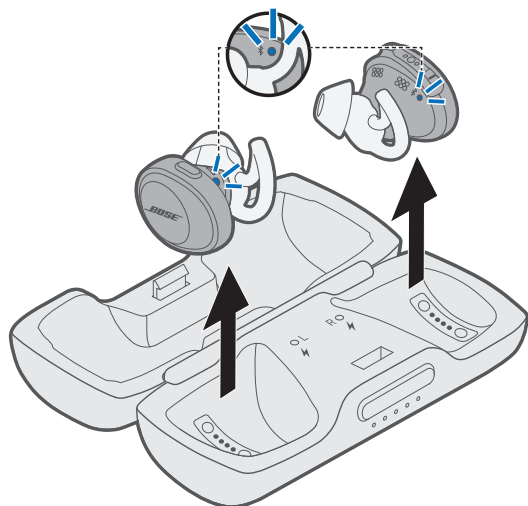

2. На мобильном устройстве включите функцию Bluetooth.

Совет: Функция Bluetooth обычно находится в меню Settings.

3. Выберите наушники Bose в списке устройств.

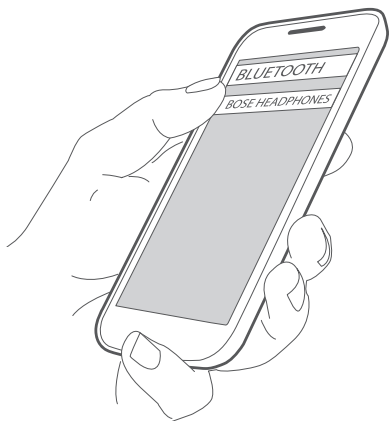

После подключения прозвучит голосовая команда "Connected to <название устройства>" и индикатор Bluetooth на каждом наушнике будет постоянно гореть белым.

Отключение мобильного устройства

На мобильном устройстве выключите функцию Bluetooth.

Совет: Также с помощью приложения Bose® Connect вы можете отсоединить ваше мобильное устройство.

Повторное подключение мобильного устройства

При извлечении наушников из чехла они автоматически будут подключаться к последним сопряженным устройствам.

Примечание: Нужные вам мобильные устройства должны быть включены и должны находиться в рабочем диапазоне (9 м).

Подключение дополнительного мобильного устройства

Наушники способны сохранить данные о сопряжении с семью устройствами.

Примечание: Вы можете воспроизвести аудиосигнал только одного устройства за раз.

1. На левом наушнике нажмите и удержите в нажатом положении кнопку Bluetooth*, пока не услышите сообщение "Ready to connect" или пока не увидите, что индикатор Bluetooth на каждом наушнике мигает синим.

Примечание: Голосовые сигналы можно услышать, только надев наушники.

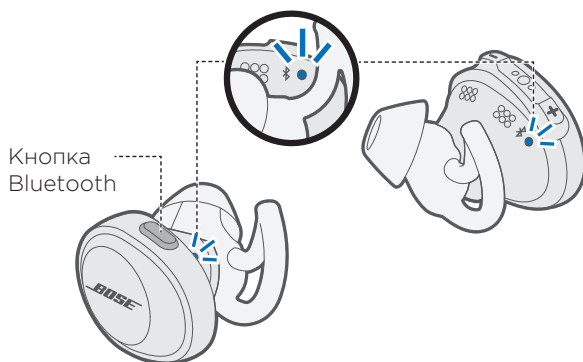

2. На мобильном устройстве включите функцию Bluetooth.
Совет: Функция Bluetooth обычно находится в меню Settings.
3. Выберите наушники Bose в списке устройств.

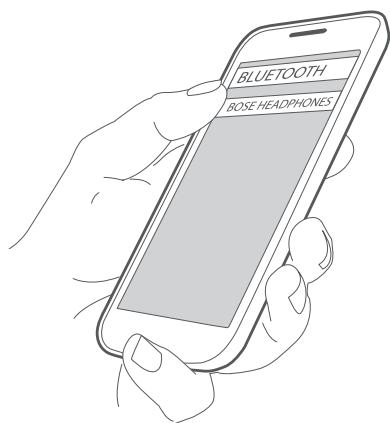

После подключения прозвучит голосовая команда "Connected to <название устройства>" и индикатор Bluetooth на каждом наушнике будет постоянно гореть белым.

Идентификация подключенных мобильных устройств

Нажмите кнопку Bluetooth® для прослушивания сигнала подключенного мобильного устройства.

Выбор мобильного устройства из списка сопряженных наушников

1. Нажмите кнопку Bluetooth для прослушивания сигнала подключенного мобильного устройства.
2. Повторно нажмите кнопку Bluetooth в течение трех секунд для подключения к следующему устройству из списка сопряжения. Повторяйте выполнение этих действий пока не услышите название нужного вам мобильного устройства.
3. Запустите воспроизведение музыки на подключенном мобильном устройстве.

Очистка списка сопряженных наушников

1. Нажмите и удержите в нажатом положении кнопку Bluetooth в течение 10 секунд, пока не услышите сообщение "Bluetooth device list cleared" (Список Bluetooth устройств пуст).
2. Удалите наушники из списка Bluetooth вашего мобильного устройства. Все устройства будут удалены и наушники будут готовы к сопряжению.

Очистка наушников и зарядного чехла

Рекомендуем периодически очищать наушники и зарядный чехол.

Компонент	Процедура очистки
Вкладыши StayHear®+ Sport	Снимите вкладыши из наушников и помойте их мягким моющим средством и водой. Примечание: Тщательно ополосните и высушите их перед повторным креплением к наушникам.
Головки наушников	Очищайте головки только сухой, мягкой хлопковой тканью или ее аналогом. Примечание: Не вставляйте чистящую ткань в отверстия головки.
Зарядные контакты (на наушниках и чехле)	Во избежание коррозии регулярно очищайте их сухим, мягким ватным диском.
Зарядный чехол	Очищайте головки только сухой, мягкой хлопковой тканью или ее аналогом.

Поиск утерянных наушников

Воспользуйтесь приложением Bose® Connect для поиска утерянного наушника.

Примечание: Функция Find My Buds включается в приложении Bose Connect до начала поиска утерянных наушников.

Сменные части и аксессуары

Аксессуары или сменные части могут быть заказаны через службу поддержки покупателей Bose.

Посетите: global.bose.com/Support/SSF

Общие решения

Если вы столкнулись с проблемами в работе наушников, то выполните следующие действия:

- Проверьте состояние индикаторов (см. стр. 23).
- Замените батарейку (см. стр. 19).
- Увеличьте уровень громкости в наушниках, мобильном устройстве и музыкальном приложении.
- Попытайтесь выполнить сопряжение с другим мобильным устройством (см. стр. 30).

Если вам не удалось самостоятельно решить возникшую проблему, то прочтите описанные в следующей таблице возможные способы решения наиболее часто встречающихся проблем. Если вы не можете исправить существующие проблемы, свяжитесь с Отделом работы с клиентами Bose.

Посетите: global.Bose.com/Support/SSF

Внешнее проявление	Решение
Наушники не включаются	<ul style="list-style-type: none"> • Для запуска подзарядки наушников установите их в зарядный чехол. • Убедитесь, что наушники не переключены в режим ожидания. Для переключения наушников из режима ожидания нажмите кнопку Bluetooth на левом вкладыше и нажмите любую кнопку на правом вкладыше.
Наушники не подключаются к мобильному устройству	<ul style="list-style-type: none"> • Убедитесь, что мобильное устройство поддерживает Bluetooth. • На мобильном устройстве: <ul style="list-style-type: none"> - Выключите и снова включите функцию Bluetooth. - Удалите наушники Bose® SoundSport® Free из списка Bluetooth устройств мобильного гаджета. Повторно выполните сопряжение. • Переместите мобильное устройство подальше от источников помех и ближе к наушникам. • Выполните сопряжение с другим мобильным устройством (см. стр. 30). • На веб-сайте global.Bose.com/Support/SSF доступны обучающие видео материалы. • Очистите список сопряженных устройств (см. стр. 31) и повторите подключение.
Батарея наушников не заряжается	<ul style="list-style-type: none"> • Убедитесь, что наушники правильно расположены в зарядном чехле (см. стр. 19). • Убедитесь, что батарея зарядного чехла не разряжена (см. стр. 24). • Убедитесь, что на контактах чехла или наушников нет следов грязи или мусора. • Если наушники долгое время находились под воздействием слишком низких или высоких температур, дождитесь, пока наушники станут комнатной температуры и только тогда попробуйте зарядить их.

НЕПОЛАДКИ И СПОСОБЫ ИХ УСТРАНЕНИЯ

Внешнее проявление	Решение
Зарядный чехол не заряжает	<ul style="list-style-type: none">• Проверьте уровень заряда чехла, аккуратно нажимая кнопку на передней панели корпуса (см. стр. 22). При необходимости зарядите чехол с помощью входящего в комплект USB кабеля (см. стр. 19).• Надежно вставьте оба штекера USB кабеля.• Если наушники долгое время находились под воздействием слишком низких или высоких температур, дождитесь, пока наушники станут комнатной температуры и только тогда попробуйте зарядить их.
Отсутствует звук	<ul style="list-style-type: none">• Нажмите кнопку воспроизведения на мобильном устройстве, и убедитесь, что звуковая дорожка воспроизводится.• Поместите наушники в зарядное устройство, чтобы проверить состояние зарядки наушников (см. стр. 25). При необходимости зарядите наушники (см. стр. 19).• Увеличьте уровень громкости в наушниках и на мобильном устройстве.• Нажмите кнопку Bluetooth для прослушивания сигнала подключенного мобильного устройства. Убедитесь в использовании правильного устройства.• Переместите мобильное устройство подальше от источников помех и ближе к наушникам (9 м).• Попробуйте выбрать другой источник музыкального сигнала.• Выполните сопряжение с другим мобильным устройством (см. стр. 35).
Отсутствует звук в одном из наушников	Поместите наушники в отсеки чехла, они будут магнитно зафиксированы на месте, а индикатор зарядки начнет мигать белым. Затем, извлеките наушники.
Плохое качество звучания	<ul style="list-style-type: none">• Убедитесь, что надежно расположили оба наушника в ушах (см. стр. 17).• Попробуйте выбрать другой источник музыкального сигнала.• Попытайтесь выполнить сопряжение с другим мобильным устройством (см. стр. 30).• Переместите мобильное устройство подальше от источников помех и ближе к наушникам (9 м).• Очистите любые загрязнения, попавшие во вкладыши или головки наушников.• Убедитесь, что наушники подключены по верно выбранному профилю Bluetooth: Stereo A2DP. Проверьте настройки Bluetooth / аудио вашего устройства, чтобы убедиться, что выбран правильный профиль.
Вкладыши StayHear®+Sport выпадают	Надежно закрепите вкладыши к наушникам (см. стр. 18).
Поиск утерянных наушников	Воспользуйтесь приложением Bose® Connect для поиска утерянного наушника. Примечание: Функция Find My Buds включается в приложении Bose Connect до начала поиска утерянных наушников.



789350-0010

BOSE

©2017 Bose Corporation, The Mountain,
Framingham, MA 01701-9168 USA
AM789350 Rev. 03