

ИНСТРУКЦИЯ ПО УСТАНОВКЕ

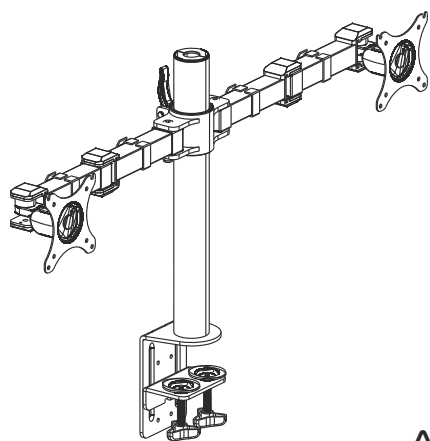

КРОНШТЕЙН ДЛЯ
ДВУХ МОНИТОРОВ



- M4x12мм A (8 шт.)
- M5x12мм B (8 шт.)
- M6x16мм C (3 шт.)
- M6x10мм D (2 шт.)
- Ø6,5xØ13x2 E (16 шт.)
- 4x4мм F (1 шт.)
- 5x5мм G (1 шт.)

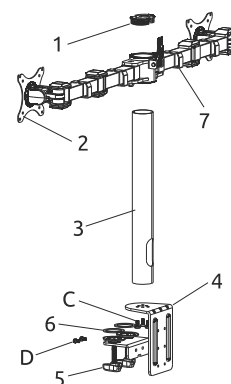

1. Декоративная накладка на трубу (1 шт.)
2. Крепление к экрану (2 шт.)
3. Труба (1 шт.)
4. Основание кронштейна (1 шт.)
5. Ручка-фиксатор струбины (2шт.)
6. Противоскользящая наклейка (2 шт.)
7. Фиксаторы для проводов (4 шт.)

НЕОБХОДИМЫЕ ИНСТРУМЕНТЫ



Отвёртка
крестовая

- 10"-32"
- 20 кг (2 x 10кг)
- VESA 75x75 100x100
- 85°/+90°

ШАГ 1 СБОРКА И УСТАНОВКА ОСНОВАНИЯ

ПРИМЕЧАНИЕ:

Убедитесь в том, что места для расположения экранов достаточно. Поверхность, на которую Вы рассчитываете установить кронштейн, должна быть твёрдой, устойчивой и толщина её не должна превышать 100мм.

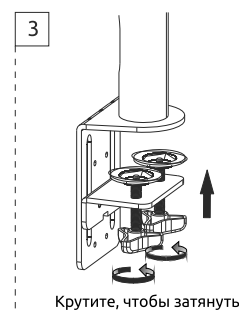
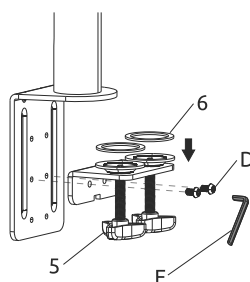
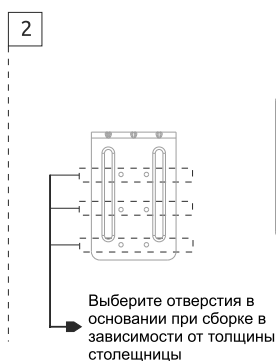
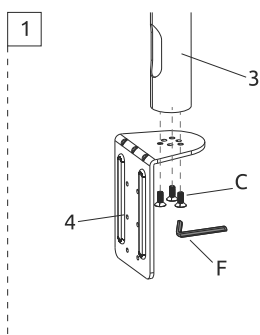
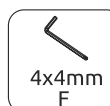

ШАГ 2 УСТАНОВКА КРОНШТЕЙНА НА ТРУБУ

