

Lenovo Explorer

Immersive headset for Windows Mixed Reality

User Guide

Lenovo[®]



Важная информация по технике безопасности

Примечание. Прежде чем начать пользоваться этим продуктом, обязательно ознакомьтесь с информацией по технике безопасности, представленной в данном документе, и с общей информацией по технике безопасности по адресу http://www.lenovo.com/support/lenovo_explorer. Общая информация по технике безопасности может изменяться для обеспечения точности и полноты.

Внимание

- **Убедитесь, что состояние вашего здоровья позволяет использовать данный продукт.**
Если у вас есть серьезные заболевания (например, болезнь сердца или повышенное артериальное давление) или вы беременны либо являетесь пожилым человеком, сначала проконсультируйтесь с врачом.
- **Используйте в безопасных местах.**
Используйте продукт в безопасных местах с достаточным пространством для перемещения.
- **Замечание об аллергиях.**
Lenovo® избегает использования известных аллергенов в своих продуктах. Подробные результаты тестирования можно найти по адресу http://www.lenovo.com/support/lenovo_explorer.
- **Храните продукт вдали от детей.**

ОСТОРОЖНО!

- **Избегайте травмоопасных препятствий.**
Всегда помните о кабелях, чтобы не споткнуться о них.
- **Не прищемите пальцы.**
При повороте средства просмотра держите пальцы в стороне от его шарнирного соединения.
- **Не используйте слишком свободную одежду.**
Слишком свободная одежда может вызвать дискомфорт, например головокружение, тошноту, потение и дезориентацию. Если вы чувствуете дискомфорт, немедленно остановитесь и отдохните, пока не почувствуете себя лучше.
- **Использование большой громкости.**



Громкий звук от любого источника в течение продолжительных периодов времени может повлиять на ваш слух. Чем громче звук, тем быстрее вы ощутите его отрицательное воздействие на слух. Примите следующие меры для защиты слуха:

- Старайтесь как можно меньше слушать громкий звук через гарнитуру или наушники.
- Старайтесь не увеличивать громкость, чтобы заглушить окружающий шум.
- Уменьшите громкость, если вы не слышите людей рядом с вами.

Если вы испытываете дискомфорт, например чрезмерное давление, звон в ушах, закладывание ушей или звуки становятся приглушенными, прекратите пользоваться гарнитурой или наушниками и проверьте слух.

Глава 1. Введение

Lenovo Explorer — это гарнитура, создающая эффект присутствия. Она работает с совместимым компьютером, погружая вас в виртуальный мир с обзором на 360 градусов.

Гарнитура Lenovo Explorer поддерживается приложением Mixed Reality Portal в операционной системе Windows 10.

Комплектация

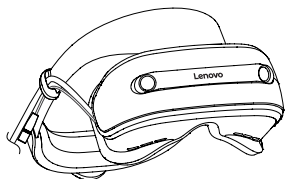

Гарнитура Lenovo Explorer

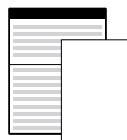

Документация

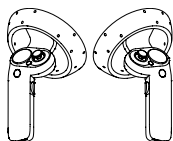

Motion controllers*



Пальчиковые батарейки*

*Доступны только в комплекте гарнитуры Lenovo explorer и контроллеров

Примечание. Ваши продукты могут немного отличаться от показанных на рисунках в данном документе

Информация о поддержке через Интернет

Ниже указана информация по гарнитуре Lenovo Explorer, которую можно найти на веб-странице по адресу http://www.lenovo.com/support/lenovo_explorer.

- Список совместимых компьютеров
- Требования к компьютеру
- Списки поддерживаемых языков для ввода с клавиатуры, голосового ввода и режима диктовки
- Часто задаваемые вопросы
- Документация

Глава 2. Компоненты и их расположение

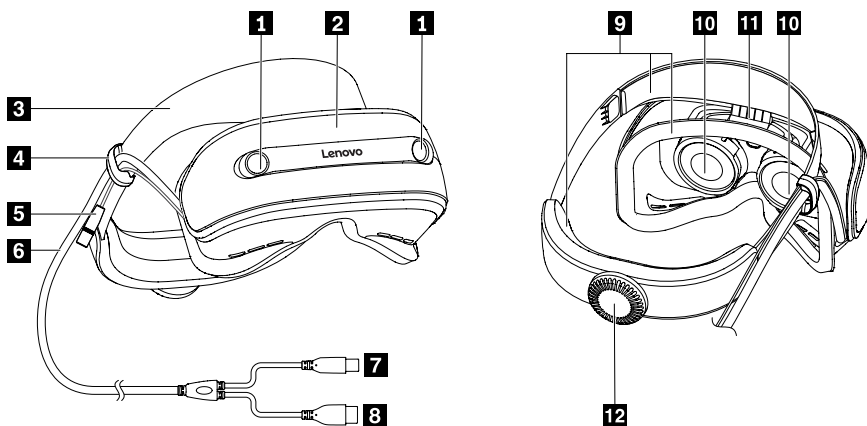

1 Камеры (2)	2 Средство просмотра
3 Головной ремень	4 Кабельный зажим
5 Разъем аудиокабеля диаметром 3,5 мм	6 Разветвительный кабель длиной 4 м
7 Разъем USB 3.0 разветвительного кабеля	8 Видеоразъем разветвительного кабеля
9 Пенные подушки (3)	10 Объективы средства просмотра (2)
11 Шарнирное соединение средства просмотра	12 Регулятор головного ремня

Примечание. Если вы приобрели комплект гарнитуры Lenovo Explorer и контроллеров, сведения о связанных с контроллерами компонентах и их расположении см. по ссылке «Глава 6. Улучшение работы Lenovo Explorer».

Глава 3. Подготовка к первоначальной установке

Перед первоначальной установкой гарнитуры Lenovo Explorer подготовьте перечисленные ниже устройства.

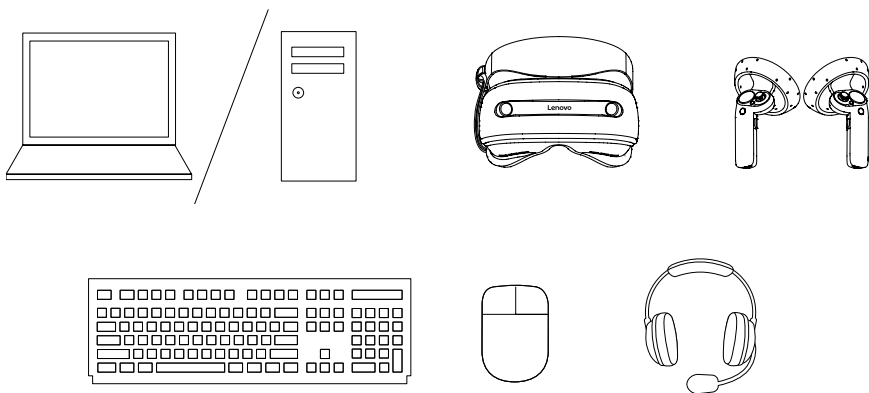

- **Совместимый компьютер**

Включите компьютер.

Дополнительные сведения о требованиях к программному обеспечению и оборудованию компьютера см. по адресу http://www.lenovo.com/support/lenovo_explorer.

- **Гарнитура Lenovo Explorer**

Снимите защитную пленку с объективов средства просмотра.

- **Контроллеры (дополнительно)**

Подключите к компьютеру контроллеры одного из следующих типов:

- Motion controllers (рекомендуется) для отслеживания движения и управления меню
Подробные сведения о motion controllers см. по ссылке «Глава 6. Улучшение работы Lenovo Explorer».
- Контроллер, совместимый с Windows (например, XBOX ONE® или XBOX 360®), для управления меню

- **Клавиатура и мышь (дополнительно)**

Подключите к компьютеру клавиатуру и мышь для ввода данных.

- **Наушники, головные телефоны или аудиогарнитура (дополнительно) с разъемом диаметром 3,5 мм**

Для прослушивания звука с компьютера подключите наушники, головные телефоны или аудиогарнитуру к 3,5-миллиметровому разъему аудиокабеля на гарнитуре Lenovo Explorer.

Для взаимодействия с личным помощником «Кортана» используйте аудиогарнитуру с сертификатом Кортаны®.

Глава 4. Первоначальная установка

Для первоначальной установки гарнитуры Lenovo Explorer выполните указанные ниже действия.

1. Подключите разъем USB 3.0 разветвительного кабеля к разъему USB 3.0 (SS) компьютера. Затем подключите видеоразъем разветвительного кабеля к разъему HDMI™ компьютера.

Примечания.

- Не подключайте разъем USB 3.0 разветвительного кабеля к разъему USB 2.0 (FS) компьютера. В противном случае гарнитура Lenovo Explorer может работать неправильно.
- Максимально допустимое расстояние между разъемами разветвительного кабеля — около 38 см. В зависимости от расстояния между соответствующими разъемами на компьютере для подключения может потребоваться удлинительный кабель, например удлинительный кабель USB 3.0.

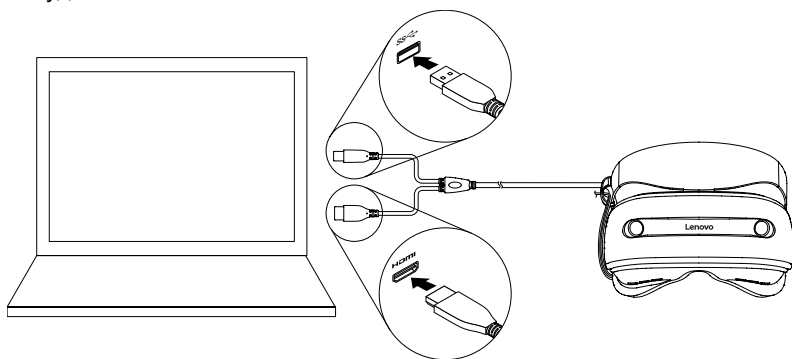

2. Подождите несколько минут, пока на компьютере автоматически установится драйвер Lenovo Explorer и запустится приложение Mixed Reality Portal. Если это приложение автоматически не запускается, можно открыть меню «Пуск» Windows и нажать **Mixed Reality Portal**, чтобы запустить его вручную.

Затем следуйте инструкциям на экране, чтобы связать motion controllers с компьютером и задать параметры для гарнитуры Lenovo Explorer. Например, виртуальная граница помогает управлять вашими движениями при надетой гарнитуре Lenovo Explorer.

Дополнительные сведения о motion controllers см. по ссылке «Глава 6. Улучшение работы Lenovo Explorer».

3. Наденьте гарнитуру Lenovo Explorer.

- (1) Поверните регулятор головного ремня по часовой стрелке, чтобы затянуть ремень, или против часовой стрелки, чтобы ослабить его в зависимости от вашей потребности.

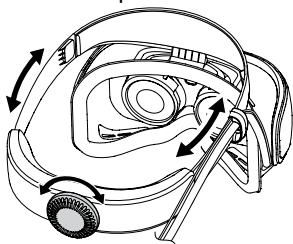

(2) Наденьте гарнитуру Lenovo Explorer любым из следующих способов:

- Поверните головной ремень в направлении вверх, установите средство просмотра на глаза и затем поверните головной ремень в направлении вниз (см. рис. А).
- Поверните средство просмотра в направлении вверх, наденьте головной ремень и затем поверните средство просмотра в направлении вниз, чтобы установить его на глаза (см. рис. В).

Внимание! При повороте головного ремня или средства просмотра не прилагайте чрезмерного усилия и не пытайтесь повернуть средство просмотра больше чем на 90 градусов.

Затем для удобства можно немного затянуть или ослабить головной ремень регулятором, а также слегка изменить положение головного ремня и средства просмотра.

Чтобы увидеть окружающую обстановку, не снимая гарнитуру Lenovo Explorer, поверните средство просмотра в направлении вверх, как показано на рис. В.

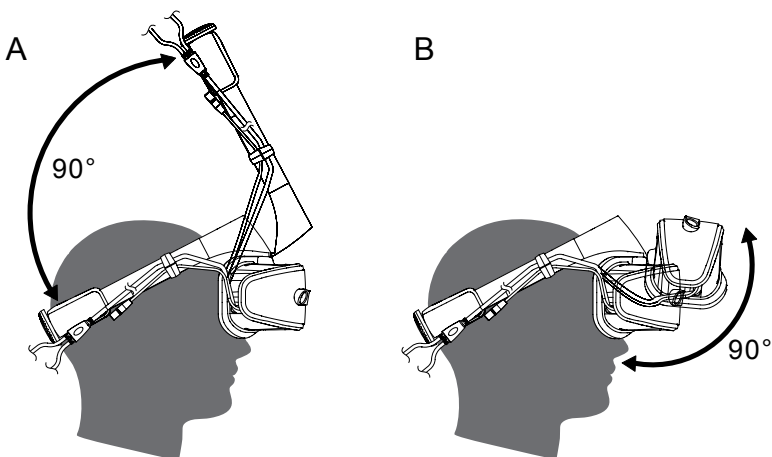

ОСТОРОЖНО! Чтобы не прищемить пальцы, при повороте средства просмотра держите их в стороне от шарнирного соединения средства просмотра.

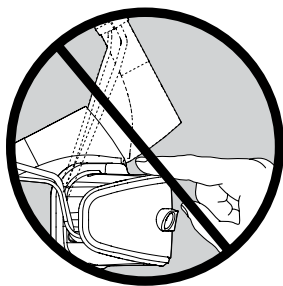

Глава 5. Использование Lenovo Explorer

После установки гарнитуры Lenovo Explorer вы увидите себя на домашней странице **Windows Mixed Reality**. Эта домашняя страница — виртуальное место, где виден курсор и меню «Пуск». Курсор — это указатель, представляющий взгляд и следующий движениям вашей головы. В меню «Пуск» предоставляется доступ к различным приложениям.

Вы можете остаться на домашней странице **Windows Mixed Reality** или открыть из меню «Пуск» трехмерное (3D) приложение. После этого можно выполнять в виртуальном мире различные действия при надетой гарнитуре Lenovo Explorer:

- нацеливаться на объект взглядом;
- перемещаться, поворачивая голову, а не глаза;
- гулять, перемещаясь по физическому пространству;
- искать, устанавливать, перемещать и запускать приложения из меню «Пуск» с помощью доступных устройств, например аудиогарнитуры, контроллера, клавиатуры и мыши;
- общаться путем голосового ввода или диктовки с использованием аудиогарнитуры.

Примечание. Некоторые языки поддерживаются функциями ввода с клавиатуры, голосового ввода и диктовки. Список поддерживаемых языков см. по адресу http://www.lenovo.com/support/lenovo_explorer. Этот список может изменяться при развертывании и тестировании в будущем.

Чтобы узнать о других возможностях взаимодействия с виртуальным миром, откройте веб-страницу по адресу <http://windows.microsoft.com/> и выполните поиск по ключевым словам `windows mixed reality home`.

Глава 6. Улучшение работы Lenovo Explorer

Устройства motion controllers улучшают работу гарнитуры Lenovo Explorer.

Расположение компонентов

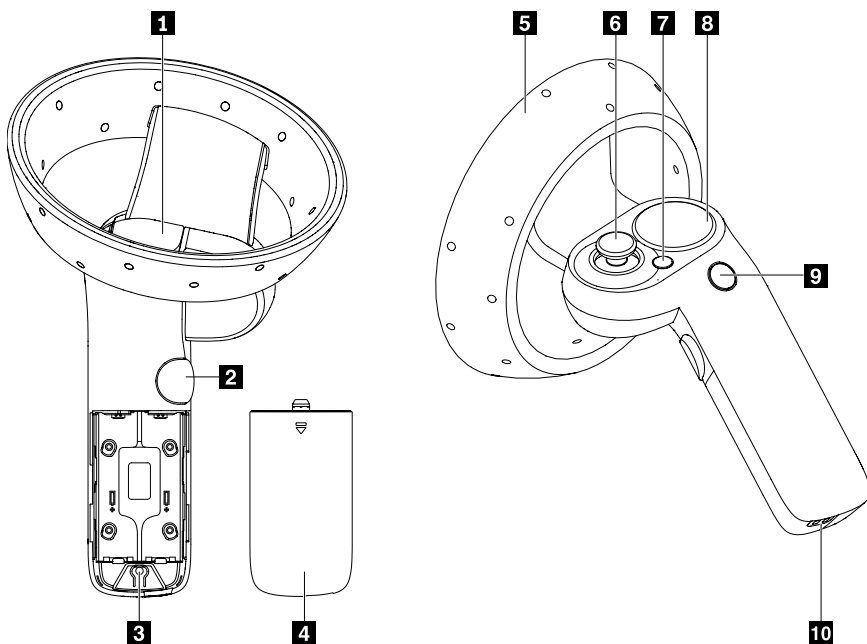

1 Кнопка аналогового запуска	2 Кнопка захвата
3 Кнопка установления соединения Bluetooth	4 Крышка отсека для батареек
5 Форма	6 Манипулятор
7 Кнопка меню	8 Сенсорная панель
9 Кнопка Windows	10 Отверстие для ремешка контроллера

В комплект поставки каждого контроллера motion controller. Этот ремешок рекомендуется прикрепить к предназначенному для него отверстию. и применять для закрепления контроллера во время использования.

Установка пальчиковых батареек

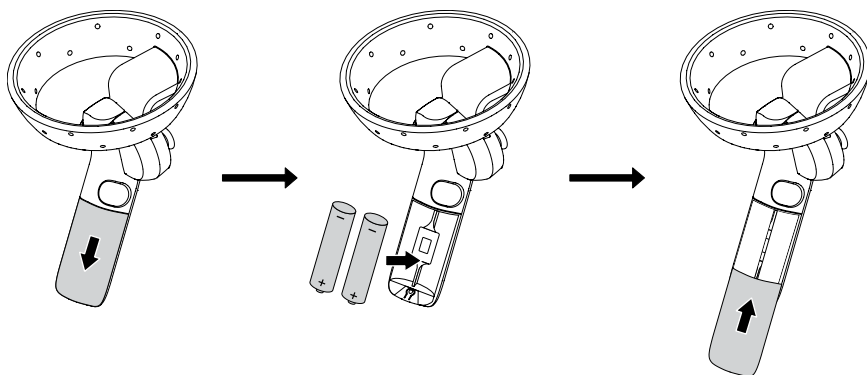

Дополнительные сведения о motion controllers см. по адресу http://www.lenovo.com/support/lenovo_explorer.

Глава 7. Обслуживание

При соответствующем уходе и обслуживании гарнитура Lenovo Explorer будет работать надежно.

Ниже приведено несколько общих рекомендаций.

- Не допускайте появления царапин на камерах и объективах средства просмотра.
- При использовании гарнитуры Lenovo Explorer лицо должно быть сухим и чистым.
- Если камеры, объективы средства просмотра или пенные подушки в гарнитуре Lenovo Explorer запотеют или загрязнятся, аккуратно протрите их сухой мягкой тканью без ворса, например тканью для протирания очковых линз. При необходимости смочите ткань водой или чистящим средством для очковых линз, а затем протрите снова. Не наносите жидкости непосредственно на камеры, объективы средства просмотра и пенные подушки.



Lenovo, Einsteinova 21, 851 01 Bratislava, Slovakia

Первое издание (июль 2017)

© Copyright Lenovo 2017.

Lenovo и логотип Lenovo — товарные знаки Lenovo в США и (или) других странах. Cortana, Microsoft, Windows, XBOX ONE и XBOX 360 являются товарными знаками группы компаний Майкрософт.

Термины HDMI и HDMI High-Definition Multimedia Interface являются товарными знаками или зарегистрированными товарными знаками компании HDMI Licensing LLC в США или других странах.

Прочие названия фирм, продуктов или услуг могут быть товарными знаками или марками обслуживания других компаний.

ОГОВОРКА ОБ ОГРАНИЧЕНИИ ПРАВ. Если данные или программное обеспечение предоставляются в соответствии с контрактом Управления служб общего назначения США (GSA), на их использование, копирование и разглашение распространяются ограничения, установленные соглашением № GS-35F-05925.



PN: SP10Q11549
Printed in China