

Инструкция по сборке и эксплуатации

КРОНШТЕЙН ДЛЯ КРЕПЛЕНИЯ ПЛАЗМЕННЫХ ПАНЕЛЕЙ, LCD И LED ТЕЛЕВИЗОРОВ. Модель 503SL



диагональ
30" - 65"



легкий и быстрый
монтаж



испытано
двойной
нагрузкой
50 кг

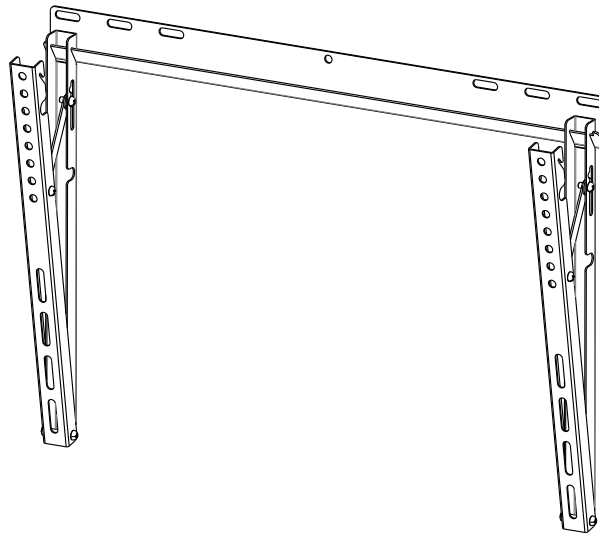

ПОДХОДИТ
для LED
телевизоров

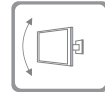

регулировка
угла наклона
0...15°



Дистанция
от стены
25 мм

ТЕХНИЧЕСКИЕ ХАРАКТЕРИСТИКИ ИЗДЕЛИЯ

Диагональ экрана: 30"-65"; максимальная нагрузка 50 кг; присоединительные размеры не более 400x600 мм; расстояние от стены: 25 мм; регулируемый наклон 0...15°.

ХРАНЕНИЕ И ЭКСПЛУАТАЦИЯ

Изделия следует хранить в крытых помещениях при температуре не ниже минус 15°C и относительной влажности воздуха от 45 до 70% в условиях, исключающих их повреждение и загрязнения. Через месяц после установки кронштейна убедитесь в том, что крепежная пластина надежно прикреплена к стене, болты и гайки не ослабли, телевизор надежно держится на кронштейне. В дальнейшем повторяйте эту процедуру каждые полгода.

ИНСТРУМЕНТ НЕОБХОДИМЫЙ ДЛЯ МОНТАЖА КРОНШТЕЙНА НЕ ВХОДЯЩИЙ В КОМПЛЕКТАЦИЮ

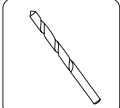
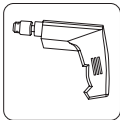

Внимание!

При наличии выступа на задней части телевизора, воспользуйтесь дистанционными втулками и удлиненными винтами, входящими в этот комплект, см. схему:

Типовая схема крепления



Схема крепления для телевизора с выступом



УКАЗАНИЯ ПО БЕЗОПАСНОСТИ

С помощью входящего в комплектацию крепежа, допускается монтировать кронштейн только к стенам из кирпича и бетона.

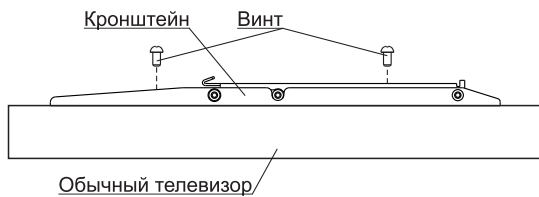
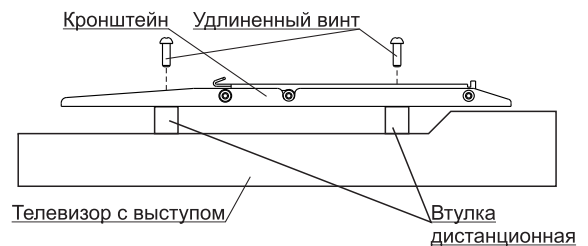
ГАРАНТИИ ИЗГОТОВИТЕЛЯ

Изготовитель гарантирует соответствие изделий ТУ 9693-001-78828697-2011 при соблюдении условий хранения и эксплуатации. Гарантийный срок эксплуатации изделия - 18 месяцев. Гарантийный срок эксплуатации исчисляется со дня получения изделия потребителем. Срок службы 10 лет. Изделие изготовлено в соответствии с ТУ 9693-001-78828697-2011 не подлежит обязательной сертификации.



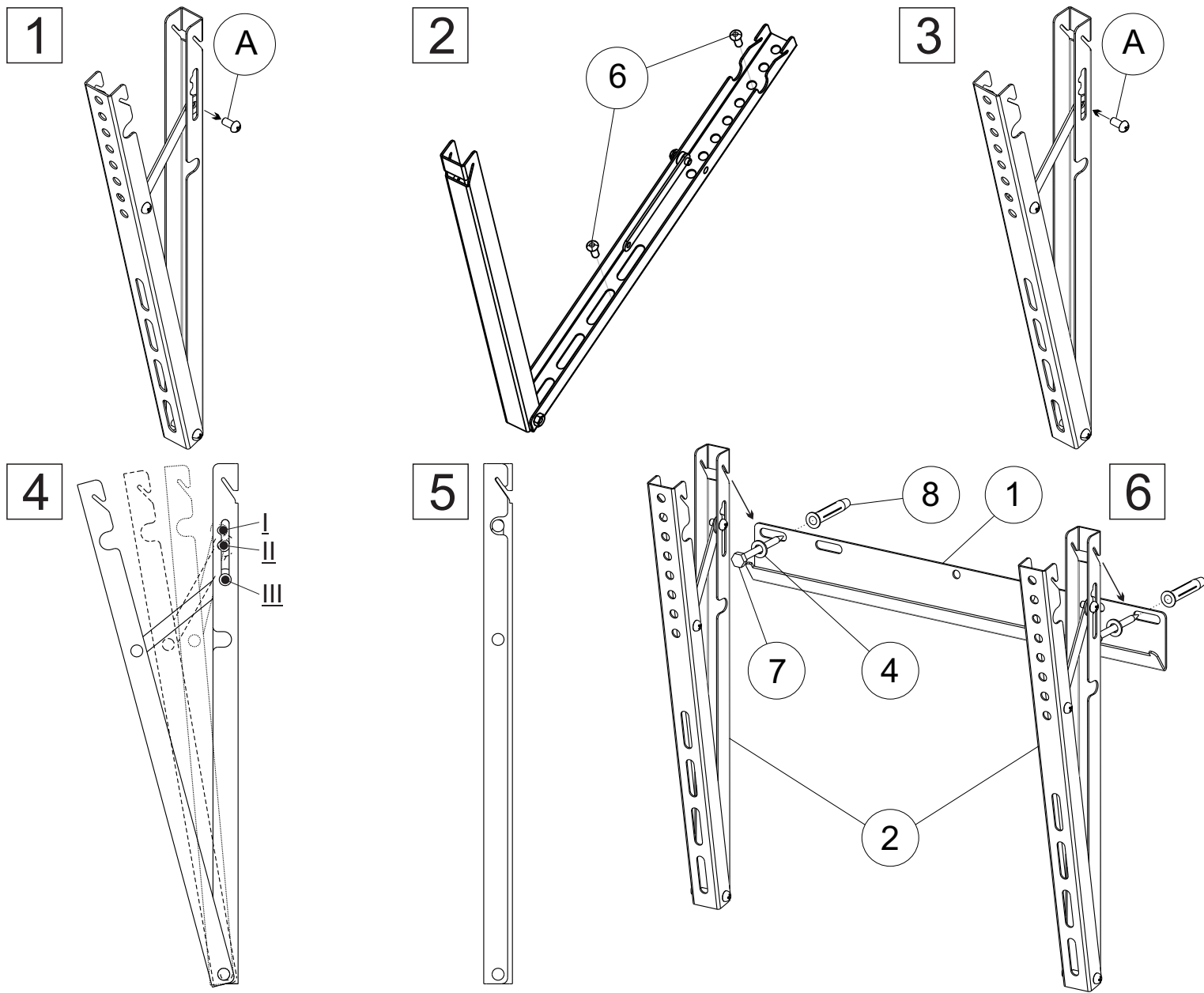





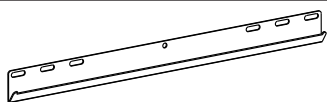

Внимание: Изготовитель не несёт ответственности за повреждения, возникшие вследствие неправильного монтажа и нарушений правил эксплуатации, а также оставляет за собой право на изменения, в конструкции или комплектации кронштейна, не приводящие к ухудшению его функциональных возможностей.



ИНСТРУКЦИЯ ПО СБОРКЕ И МОНТАЖУ

1. Выверните винты (A) из кронштейнов навесных (2), согласно схеме.
2. При помощи отвертки прикрутите кронштейны навесные (2) к телевизору винтами (6) (при необходимости крепления винтами М5 используйте шайбы (5)).
3. Заверните винты (A) назад к ронштейны навесные, согласно схемы, не затягивая их до конца.
4. Отрегулируйте необходимый угол наклона телевизора, согласно схемы. Положение I - 5°, положение II - 10°, положение III - 15°. Надежно затяните винты (A) в кронштейнах (2), для правильной фиксации в выбранном положении.
5. Если наклон не требуется, просто сложите кронштейн, согласно схемы.
6. Просверлите отверстия в стене (диаметр 10мм) глубиной не менее 70мм. При помощи молотка вбейте пластиковые дюбели (8) в просверленные отверстия. С помощью ключа прикрепите саморезами (7) пластину (1) к стене. Опустите кронштейны (2) на пластину (1), зацепив крючками за наклонный край пластины (1), согласно схемы.

КОМПЛЕКТАЦИЯ ИЗДЕЛИЯ

№ п/п	Деталь	Кол-во, шт	№ п/п	Деталь	Кол-во, шт
1	Пластина 	1	6	Винт длиной 12 мм 	M5 - 4 M6 - 4 M8 - 4
2	Кронштейн навесной 	2		Винт длиной 20 мм 	M6 - 4 M8 - 4
3	Втулка D20x18 	4		Винт длиной 40 мм 	M8 - 4
4	Шайба 8 	2	7	Саморез 6x70 	4
5	Шайба 5 	4	8	Дюбель 10x60 	4