

# Инструкция по сборке и эксплуатации

**КРОНШТЕЙН ДЛЯ КРЕПЛЕНИЯ ПЛАЗМЕННЫХ ПАНЕЛЕЙ, LCD И LED ТЕЛЕВИЗОРОВ. Модель 407А.**



диагональ  
26" - 50"



легкий и быстрый  
монтаж



испытано  
двойной  
нагрузкой

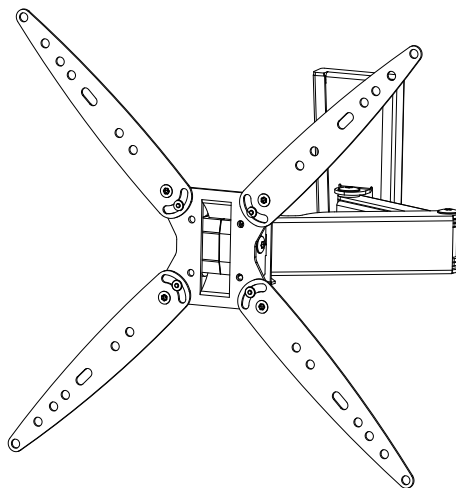

ПОДХОДИТ  
ДЛЯ LED  
телевизоров



Дистанция  
от стены  
125-455 мм

## ТЕХНИЧЕСКИЕ ХАРАКТЕРИСТИКИ ИЗДЕЛИЯ

Диагональ экрана: 26"-50"; максимальная нагрузка 40 кг; присоединительные размеры (стандарт VESA): 50/75/100/200x100/200/120x340/200x300/300/400; расстояние от стены: 125-455 мм; регулируемый наклон  $\pm 15^\circ$ ; регулируемый поворот  $\pm 150^\circ$ .

## ХРАНЕНИЕ И ЭКСПЛУАТАЦИЯ

Изделия следует хранить в крытых помещениях при температуре не ниже минус  $15^\circ\text{C}$  и относительной влажности воздуха от 45 до 70% в условиях, исключающих их повреждения и загрязнения. Через месяц после установки кронштейна убедитесь в том, что крепежная пластина надежно прикреплена к стене, болты и гайки не ослабли, телевизор надежно держится на кронштейне. В дальнейшем повторяйте эту процедуру каждые полгода.

## ИНСТРУМЕНТ НЕОБХОДИМЫЙ ДЛЯ МОНТАЖА КРОНШТЕЙНА НЕ ВХОДЯЩИЙ В КОМПЛЕКТАЦИЮ

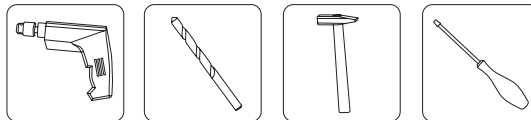

## УКАЗАНИЯ ПО БЕЗОПАСНОСТИ

С помощью входящего в комплектацию крепежа, допускается монтировать кронштейн только к стенам из кирпича и бетона.

## ГАРАНТИИ ИЗГОТОВИТЕЛЯ









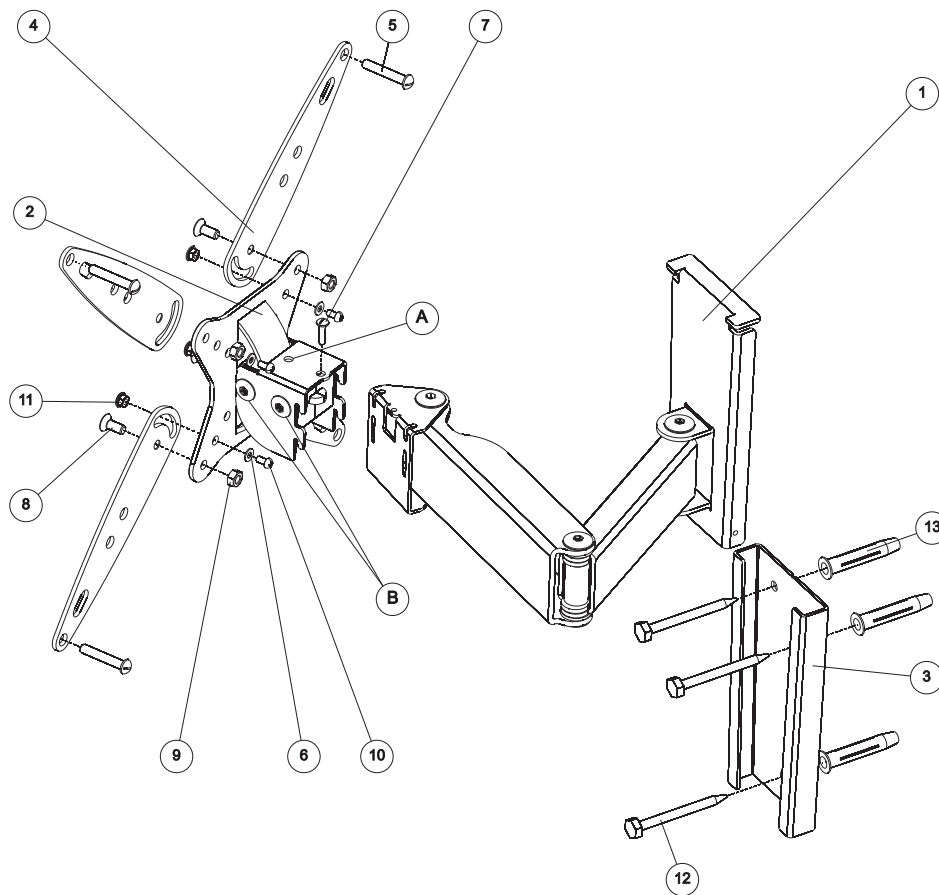





Изготовитель гарантирует соответствие изделий ТУ 9693-001-78828697-2011 при соблюдении условий хранения и эксплуатации. Гарантийный срок эксплуатации изделия - 18 месяцев. Гарантийный срок эксплуатации исчисляется со дня получения изделия потребителем. Срок службы 10 лет. Изделие изготовлено в соответствии с ТУ 9693-001-78828697-2011 не подлежит обязательной сертификации.

**Внимание: Изготовитель не несёт ответственности за повреждения, возникшие вследствие неправильного монтажа и нарушений правил эксплуатации, а также оставляет за собой право на изменения, в конструкции или комплектации кронштейна, не приводящие к ухудшению его функциональных возможностей.**

ООО «Галерея М»  
Россия, г. Челябинск,  
ул. Артиллерийская, 102.  
тел. +7(351)772-72-58, 772-17-78  
E-mail: optov@marts.ru  
www.marts.ru

СХЕМА СБОРКИ



КОМПЛЕКТАЦИЯ ИЗДЕЛИЯ					ИНСТРУКЦИЯ ПО СБОРКЕ И МОНТАЖУ	
№	Деталь	Кол-во, шт.	№	Деталь	Кол-во, шт.	
1	Основание поворотное (в сборе) 	1	8	Винт М6х16 потай 	4	<p>1. Приложите пластину крепежную (3) к стене, выставьте ее вертикально и отметьте места сверления через отверстия.</p> <p>2. Просверлите отверстия в стене (диаметр 10 мм.) глубиной не менее 65 мм.</p> <p>3. При помощи молотка вбейте пластиковые дюбели (13) в просверленные отверстия.</p> <p>4. Закрепите пластину крепежную (3) саморезами (12) к стене.</p> <p>5. В случае крепления телевизора с присоединительными размерами 50x50; 75x75; 100x100 закрепите кронштейн навесной (2) к монитору винтами (5) при помощи отвертки (при необходимости крепления винтами М4 используйте шайбы (6)).</p> <p>6. В случае крепления телевизора с присоединительными размерами 200x100; 200x200; 120x340; 200x300; 300x300; 400x400 необходимо к крайним отверстиям кронштейна навесного (2) прикрепить планки (4) при помощи винтов М6х16 потай (8), гаек М6 (9), винтов М4х8 (10), шайб М5 (6) и гаек М4 с фланцем (11) в соответствии со схемой сборки, затем прикрепите телевизор винтами (5) к планкам (4).</p> <p>7. Навесьте кронштейн (2) на основание поворотное (1), после чего затяните стопорный винт М4х16 (7).</p> <p>8. Основание поворотное (1) в сборе с кронштейном навесным (2) и телевизором навесьте на пластину крепежную (3).</p> <p>9. Отрегулируйте усилие наклона телевизора ключом шестигранным S=3 (14) через отверстие (А) в верхней части кронштейна навесного (2). Если усилие затяжки регулировочного винта невелико, а телевизор перемещается с усилием, ослабьте затяжку гаек (В).</p>
2	Кронштейн навесной 	1	9	Гайка М6 с/к 	4	
3	Пластина крепежная 	1	10	Винт М4*8 	4	
4	Планка 	4	11	Гайка М4 с фланцем 	4	
5	Винт длиной 20 мм 	М6 - 4 М8 - 4	12	Саморез 6x70 	3	
	Винт длиной 12 мм 	М4 - 4				
6	Шайба М5 увеличенная 	8	14	Ключ шестигранный 	S=3 - 1 S=4 - 1 S=5 - 2	
7	Винт М4х16 мм 	1	15	Втулка Ø15 L=8 	4	