

 yurbuds™ | POWERED BY 

yurbuds Inspire 500



yurbuds Inspire 500

Quick Start Guide
Guide de démarrage rapide

1 What's in the box

Inspire 500

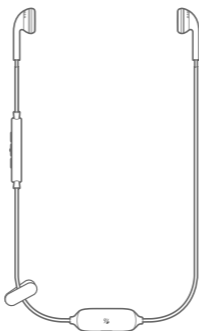

x 1

Charging cable



x 1

Ear tips



x 2 sizes

Carrying Pouch, Warranty card, QSG, Safety sheet, Warning card



x 1

yurbuds Inspire 500

Quick Start Guide

Guide de démarrage rapide



Overview

1. Buttons and LEDs

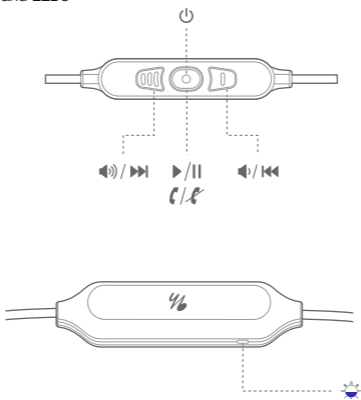

2. Connection

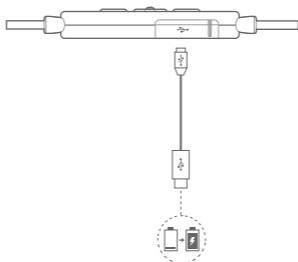

yurbuds Inspire 500

Quick Start Guide

Guide de démarrage rapide

3 Wearing the headphone

1. Select the right ear tips

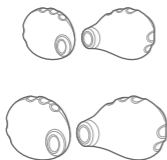

FR

Porter le casque

1. Sélectionner les bons embouts auriculaires
2. Porter derrière le cou

ES

Cómo llevar los auriculares

1. Seleccione las puntas para el oído adecuadas
2. Llevar detrás del cuello

DE

Tragen des Kopfhörers

1. Wählen die passenden Ohrpassstücke aus
2. Trage hinter dem Nacken

IT

Indossare le cuffie

1. Selezionare gli inserti auricolari adatti
2. Indossare dietro l'orecchio

NL

Hoofdtelefoon gebruiken

1. Selecteer de juiste oordopjes
2. Draag achter de nek

NO

Bruke hodetelefonene

1. Velg de riktige øreproppene
2. Før den bak nakken

FI

Kuulokkeiden käyttäminen

1. Valitse oikeat korvakappalet
2. Käytä niskan takana

2. Wear behind the neck

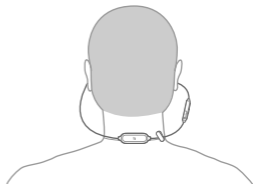

SV

Använda lurarna

1. Välja rätt öronproppar
2. Använda bakom nacken

DA

Sådan bærer du øretelefonen

1. Vælg de rigtige ørespidseser
2. Bæres bagved halsen

PL

Noszenie słuchawek

1. Wybierz odpowiednie końcówki
2. Noś słuchawki na szyi

HU

A fejhallgató viselésé

1. A megfelelő fülpárnák kiválasztása
2. Nyak mögötti viselet

RU

Как носить наушники

1. Выберите насадки нужного размера
2. Носить на затылке

PT

Modo de usar os fones

1. Selecione as ponteiros mais apropriadas
2. Posicione atrás do pescoço

ID

Memakai headphone

1. Pilih ear tip yang tepat
2. Pakailah di belakang leher

yurbuds Inspire 500

Quick Start Guide

Guide de démarrage rapide

JP

ヘッドホンの装着

1. 右のイヤークリップを選択
2. 首の後ろに装着

KO

헤드폰 착용

1. 올바른 이어팁 선택
2. 목 뒤로 착용

CHS

佩戴耳机

1. 选择合适的耳塞
2. 佩戴在脖子后面

CHT

佩戴耳機

1. 選擇合適的耳套
2. 佩戴在頸後

HE

הרכבת האוזניות

1. בחירת הספוגית המתאימה
2. ענוד מאחורי הצוואר

AR

ارتداء سماعة الرأس

1. تجديد وسائد السماعة الصحيحة
2. ارتديها خلف الأذن

4 Bluetooth connection

1. Turn on the headphone

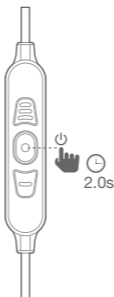

2. If connecting for the first time, the headphone will enter pairing mode automatically after it is powered on.

yurbuds Inspire 500

Quick Start Guide

Guide de démarrage rapide

3. Connect to bluetooth device

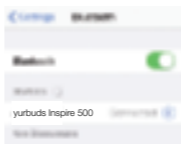

Choose "yurbuds Inspire 500" to connect

FR

Connexion Bluetooth

1. Allumer le casque
2. Si vous vous connectez pour la première fois, le casque entrera en mode de couplage automatiquement après sa mise sous tension
3. Se connecter au périphérique bluetooth

ES

Conexión Bluetooth

1. Encienda los auriculares
2. Al conectar por primera vez, los auriculares se ponen en modo de emparejamiento automáticamente después del encendido.
3. Conexión con un dispositivo Bluetooth

DE

Bluetooth-Verbindung

1. Schalte den Kopfhörer ein
2. Bei der ersten Verbindung aktiviert der Kopfhörer automatisch den Kopplungsmodus sobald er eingeschaltet wird.
3. Stelle die Verbindung mit dem Bluetooth-Gerät her

IT

Connessione Bluetooth

1. Accendere la cuffia
2. Se alla prima connessione, la cuffia entrerà in modalità abbinamento automaticamente dopo l'accensione.
3. Collegamento ad un dispositivo bluetooth

NL

Bluetooth-verbinding

1. De telefoon inschakelen
2. Wanneer het apparaat de eerste keer wordt aangesloten, schakelt de hoofdtelefoon na het inschakelen automatisch in de koppelingsmodus.
3. Aansluiten op Bluetooth-apparaat

yurbuds Inspire 500

Quick Start Guide

Guide de démarrage rapide

NO

Bluetooth-tilkobling

1. Slå på hodetelefonen
2. Hvis du kobler til for første gang, vil hodetelefonene gå inn i paringsmodus automatisk etter at de slås på
3. Koble til Bluetooth-enhet

FI

Bluetooth-yhteys

1. Kytke kuulokkeet päälle
2. Jos yhteyttä muodostetaan ensimmäistä kertaa, kuulokkeet menevät parimuodostustilaan automaattisesti käynnistyksen jälkeen
3. Liitä Bluetooth-laitteeseen

SV

Bluetooth-anslutning

1. Slå på lurarna
2. Om du ansluter för första gången kommer hörlurarna växla till parkopplingsläget automatiskt när de slås på
3. Anslut Bluetooth-enhet

DA

Bluetooth-forbindelse

1. Tænde for hovedtelefonen
2. Hvis du forbinder for første gang, går hovedtelefonen automatisk i paringstilstand efter at den tændes
3. Forbinde til Bluetooth-enhed

PL

Połączenie Bluetooth

1. Włącz słuchawki
2. W przypadku pierwszego łączenia słuchawki wejdą w tryb parowania automatycznie wskutek włączenia ich zasilania.
3. Połącz z urządzeniem Bluetooth

HU

Bluetooth-csatlakozás

1. A fejhallgató bekapcsolása
2. Első alkalommal történő csatlakoztatáskor a fejhallgató a bekapcsolást követően automatikusan párosítási módba lép
3. Csatlakoztatás Bluetooth-eszközhöz

RU

Соединение через Bluetooth

1. Включите наушники
2. Если соединение выполняется в первый раз, после включения наушники автоматически перейдут в режим сопряжения.
3. Соединение с устройством Bluetooth

yurbuds Inspire 500

Quick Start Guide

Guide de démarrage rapide

PT

Conexão Bluetooth

1. Ligue os fones
2. Quando se conectam pela primeira vez, os fones entram no modo de emparelhamento ao serem ligados.
3. Conexão com dispositivo Bluetooth

ID

Koneksi Bluetooth

1. Nyalakan headphone
2. Jika sedang menyambungkan untuk kali pertama, headphone akan otomatis masuk ke mode penyambungan setelah dinyalakan
3. Hubungkan ke perangkat bluetooth

JP

Bluetooth接続

1. ヘッドホンの電源を入れる
2. 初めて接続する場合は、電源を入れるとヘッドホンは自動的にペアリングモードに入ります。
3. Bluetooth対応機器に接続

KO

Bluetooth 연결

1. 헤드폰 켜기
2. 첫 연결 시 헤드폰 전원을 켜면 자동으로 페어링 모드에 진입합니다.
3. Bluetooth 장치 연결

CHS

蓝牙连接

1. 开启耳机
2. 接通电源后，若第一次连接，耳机会自动进入配对模式。
3. 连接蓝牙设备

CHT

Bluetooth 連接

1. 開啟耳機
2. 若是第一次連接，耳機將在通電後自動進入配對模式。
3. 連接至 Bluetooth 裝置

HE

חיבור Bluetooth

1. הפעל את האוזניות
2. בחיבור בפעם הראשונה, האוזניות יכנסו למצב התאמה (pairing) באופן אוטומטי לאחר שהודלקו.
3. התחבר להתקן Bluetooth

AR

الاتصال عبر البلوتوث

1. شغل سماعة الرأس
2. إن كنت توصل السماعة لأول مرة، ستدخل السماعة في وضع الاقتران تلقائيًا بعد أن يتم تشغيلها.
3. وصلها بجهاز البلوتوث

yurbuds Inspire 500

Quick Start Guide

Guide de démarrage rapide

5 Music control

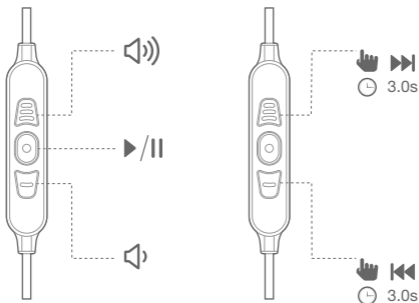

6 Phone call

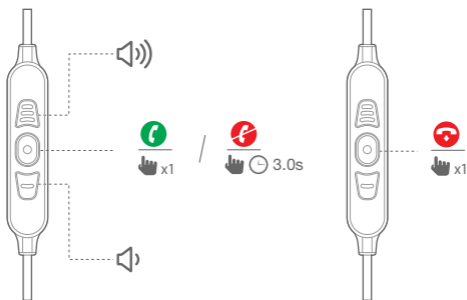

yurbuds Inspire 500

Quick Start Guide

Guide de démarrage rapide



Seamlessly switch between devices

1. Pair and connect the headphone with the 1st device
(see Section 4 Bluetooth Connection)
2. Pair and connect the headphone with the 2nd bluetooth device

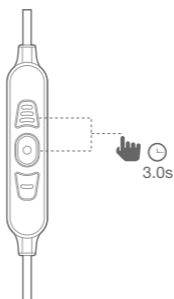

3. Connect to bluetooth device

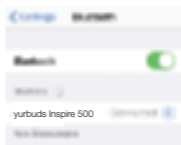

Choose "yurbuds Inspire 500" to connect

yurbuds Inspire 500

Quick Start Guide

Guide de démarrage rapide

4. Go back to the bluetooth device list on the 1st device and select the headphone to connect

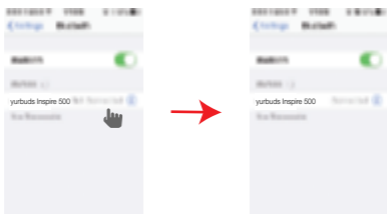

Items to note:

Maximum 2 devices can be connected simultaneously

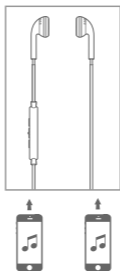

FR

Commutation aisée entre les appareils

1. Coupler et connecter le casque avec le 1er dispositif (Voir la section 4 sur la connexion Bluetooth)
2. Coupler et connecter le casque avec le 2e dispositif Bluetooth
3. Se connecter au périphérique bluetooth
4. Retourner à la liste des périphériques Bluetooth sur le 1er appareil et sélectionner le casque* pour se connecter

Éléments à noter: Un maximum de 2 appareils peut être connecté simultanément

ES

Intercambio perfecto entre dispositivos

1. Emparejar y conectar los auriculares con el primer dispositivo (consulte la sección 4 Conexión Bluetooth)
2. Emparejar y conectar los auriculares con el segundo dispositivo Bluetooth
3. Conexión con un dispositivo Bluetooth
4. Vuelva a la lista de dispositivos Bluetooth del primer dispositivo y seleccione los auriculares para conectar

Elementos a tener en cuenta: Es posible conectar dos dispositivos simultáneamente como máximo

yurbuds Inspire 500

Quick Start Guide

Guide de démarrage rapide

DE

Nahtloser Wechsel zwischen verschiedenen Geräten

1. Kopple und verbinde den Kopfhörer mit dem ersten Gerät (siehe Abschnitt 4: Bluetooth-Verbindung)
2. Kopple und verbinde den Kopfhörer mit dem zweiten Bluetooth-Gerät
3. Stelle die Verbindung mit dem Bluetooth-Gerät her
4. Gehe zurück zu der Liste der Bluetooth-Geräte auf dem ersten Gerät und wähle den zu verbindenden Kopfhörer* aus

Anmerkungen: Es können maximal 2 Geräte gleichzeitig angeschlossen werden

IT

Passaggio immediato fra diversi dispositivi

1. Abbinare e collegare la cuffia col 1° dispositivo (vedere Sezione 4 Collegamento Bluetooth)
2. Abbinare e collegare la cuffia col 2° dispositivo bluetooth
3. Collegamento ad un dispositivo bluetooth
4. Tornare alla lista dei dispositivi bluetooth sul 1° dispositivo e scegliere la cuffia per collegarla

Elemento da notare: E' possibile collegare in contemporanea massimo 2 dispositivi

NL

Probleemloos schakelen tussen apparaten

1. De hoofdtelefoon koppelen en aansluiten op het eerste apparaat (zie Sectie 4 Bluetooth-verbinding)
2. De hoofdtelefoon koppelen en aansluiten op het tweede Bluetooth-apparaat
3. Aansluiten op Bluetooth-apparaat
4. Ga terug naar de Bluetooth-apparatenlijst op het eerste apparaat en selecteer de aan te sluiten hoofdtelefoon

Let op het volgende: Maximaal 2 apparaten kunnen tegelijkertijd worden aangesloten

NO

Bytt sømløst mellom enheter

1. Par og koble til hodetelefonene med første enheten (Se avsnitt 4 Bluetooth-tilkobling)
2. Par og koble til hodetelefonene med andre bluetooth-enhet
3. Koble til Bluetooth-enhet
4. Gå tilbake til listen over Bluetooth-enheter på den første enheten og velg hodetelefonene for å koble til

Elementer å legge merke til: Maks 2 enheter kan kobles til samtidig

FI

Vaihda langattomasti laitteiden välillä.

1. Yhdistä kuulokkeet lähdelaitteeseen. (katso kappale 4 Bluetooth-yhteys)
2. Muodosta yhteys kuulokkeiden ja 2. Bluetooth-laitteen välillä
3. Liitä Bluetooth-laitteeseen
4. Siirry takaisin Bluetooth-laiteluetteloon 1. laitteessa ja valitse kuulokkeet, joihin haluat yhdistää

Pitä mielessä seuraavat asiat: Samanaikaisesti voidaan kytkeä enintään 2 laitetta

SV

Smidigt att växla mellan enheter

1. Parkoppla och anslut hörlurarna med den första enheten (se avsnitt 4 Bluetooth-anslutning)
2. Parkoppla och anslut hörlurarna med den andra Bluetooth-enheten
3. Anslut Bluetooth-enhet
4. Gå tillbaka till listan över Bluetooth-enheter på den första enheten och välj hörlurarna* för att ansluta

Observera: Högst två enheter kan vara anslutna samtidigt

DA

Skift problemfrit imellem enheder

1. Danne par og forbinde hovedtelefonen med den 1. enhed (se afsnit 4 Bluetooth-forbindelse)
2. Danne par og forbinde hovedtelefonen med den 2. Bluetooth-enhed
3. Forbinde til Bluetooth-enhed
4. Gå tilbage til listen over bluetooth-enheder på den 1. enhed og vælg hovedtelefonen for at forbinde

Bemærk: Du kan højst forbinde 2 enheder simultant

yurbuds Inspire 500

Quick Start Guide

Guide de démarrage rapide

PL

Z łatwością przełączaj się między urządzeniami

1. Sparuj i połącz słuchawki z pierwszym urządzeniem (patrz Rozdział 4. Połączenie Bluetooth)
2. Sparuj i połącz słuchawki z drugim urządzeniem Bluetooth
3. Połącz z urządzeniem Bluetooth
4. Powróć do listy urządzeń Bluetooth na pierwszym urządzeniu i wybierz słuchawki do połączenia

Uwaga: Jednocześnie można połączyć tylko 2 urządzenia.

HU

Zökkenőmentes átváltás az eszközök között

1. Fejhallgató párosítása és csatlakoztatása az 1. eszközhöz (lásd: 4. rész – Bluetooth-csatlakozás)
2. Fejhallgató párosítása és csatlakoztatása a 2. eszközhöz
3. Csatlakoztatás Bluetooth-eszközhöz
4. Visszalépés a Bluetooth-eszközök listáján az 1. eszközhöz, és a csatlakoztatni kívánt fejhallgató kiválasztása

Tudnivalók: Egyszerre legfeljebb két eszközt lehet csatlakoztatni

RU

Легкое переключение между устройствами

1. Создайте пару и установите соединение наушников с 1-м устройством (см. раздел 4 "Соединение через Bluetooth")
2. Создайте пару и установите соединение наушников со 2-м устройством
3. Соединение с устройством Bluetooth
4. Откройте список устройств Bluetooth на 1-м устройстве и выдерите наушники для соединения

Примечания: Одновременно может быть подключено не более 2 устройств

PT

Alterna facilmente entre dispositivos

1. Emparelhe os fones com o primeiro dispositivo. Consulte a Seção 4 (Conexão Bluetooth)
2. Emparelhe os fones com o segundo dispositivo Bluetooth.
3. Conexão com dispositivo Bluetooth
4. Retorne à lista de dispositivos Bluetooth do primeiro dispositivo e selecione os fones que deseja conectar

Observações importantes: Até dois dispositivos podem ser conectados ao mesmo tempo

ID

Beralih antarperangkat tanpa hambatan

1. Pasangkan dan hubungkan headphone dengan perangkat pertama (lihat Bagian 4 Koneksi Bluetooth)
2. Pasangkan dan hubungkan headphone dengan perangkat bluetooth kedua
3. Hubungkan ke perangkat bluetooth
4. Kembali ke daftar perangkat bluetooth di perangkat pertama dan pilih headphone untuk menyambung

Poin yang harus dicatat: Jumlah maksimum perangkat yang dapat dihubungkan secara bersamaan adalah 2 perangkat

JP

デバイス間のスムーズな切り替え

1. 1台目のデバイスにヘッドホンペアにして接続(セクション4 Bluetooth接続をご覧ください)
2. 2台目のBluetooth対応機器にヘッドホンペアにして接続してください。
3. Bluetooth対応機器に接続
4. 1台目のデバイスのBluetooth対応機器リストに戻って接続するヘッドホンを選択してください。

注意すべき項目: 同時に最高2台のデバイスまで接続が可能です

yurbuds Inspire 500

Quick Start Guide

Guide de démarrage rapide

KO

끊김없는 장치 전환

1. 헤드폰을 첫 번째 장치에 페어링 및 연결합니다. (섹션 4 Bluetooth 연결 참조)
2. 헤드폰을 두 번째 Bluetooth 장치에 페어링 및 연결합니다.
3. Bluetooth 장치 연결
4. 첫 번째 장치에서 Bluetooth 장치 목록으로 돌아간 다음 연결할 헤드폰을 선택합니다

참고 품목: 최대 장치 2개와 동시에 연결할 수 있습니다

CHS

设备间无缝切换

1. 为耳机和 1 号设备配对并连接。(参阅第 4 节蓝牙连接)
2. 为耳机和 2 号蓝牙设备配对并连接。
3. 连接蓝牙设备
4. 返回 1 号设备上的蓝牙设备列表并选择耳机以连接

注意事项: 最多可同时连接 2 台设备

CHT

在不同裝置之間無縫切換

1. 配對並將耳機與第 1 個裝置連接 (請參閱第 4 節 Bluetooth 連接)
2. 配對並將耳機與第 2 個 Bluetooth 裝置連接
3. 連接至 Bluetooth 裝置
4. 返回第 1 個裝置的 Bluetooth 裝置清單並選擇要連接的耳機

需注意的項目: 同時可以連接最多 2 個裝置

HE

עבור בקלות בין מכשירים

1. התאם וחבר את האוזניות למכשיר הראשון (ראה חלק 4 חיבור Bluetooth)
2. התאם וחבר את האוזניות למכשיר ה-Bluetooth השני
3. התחבר להתקן Bluetooth

4. חזור לרשימת מכשירי ה-bluetooth במכשיר הראשון ובחר את האוזניות לחיבור

לתשומת לבך: מקסימום 2 מכשירים יכולים להיות מחוברים בו-זמנית

AR

التنقل بسهولة بين الأجهزة

1. أقرن سماعة الرأس ووصلها بالجهاز الأول (انظر القسم 4 الاتصال عبر البلوتوث)
2. أقرن سماعة الرأس ووصلها بالجهاز الثاني
3. التوصيل بجهاز بلوتوث
4. ارجع إلى قائمة الأجهزة في الجهاز الأول وحدد سماعة الرأس لإتمام التوصيل

أمور يجب مراعاتها: لا يمكن توصيل أكثر من جهازين في وقت واحد

yurbuds Inspire 500

Quick Start Guide

Guide de démarrage rapide



LED behaviour

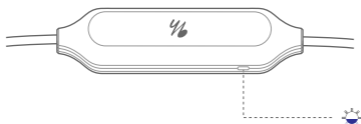

EN

Headphone mode	LED Status
Ⓜ Power on	☀ Fast
Ⓜ Power off	☀ Fast
🔗 No BT Connected	🌑 Slow
🔗 BT Pairing	☀ Fast
🔗 BT Connected	● On
🔋 Low battery	☀ Slow
🔋 Charging Complete	Off
🔋 Charging in Progress	● On

FR

Mode casque	État de la DEL
Ⓜ Marche	☀ Rapide
Ⓜ Arrêt	☀ Rapide
🔗 Pas de BT connecté	🌑 Lent
🔗 Couplage au BT	☀ Rapide
🔗 Connecté au BT	● Marche
🔋 Batterie faible	☀ Lent
🔋 Chargement terminé	Éteint
🔋 Chargement en cours	● Marche

ES

Modo de auriculares	Estado del LED
Ⓜ Encendido	☀ Rápido
Ⓜ Apagado	☀ Rápido
🔗 No hay BT conectado	🌑 Lento
🔗 Emparejamiento BT	☀ Rápido
🔗 BT conectado	● Encendido
🔋 Batería baja	☀ Lento
🔋 Batería baja	Apagado
🔋 Carga en curso	● Encendido

DE

Kopfhörer-Modus	LED-Status
Ⓜ Eingeschaltet	☀ Schnell
Ⓜ Ausgeschaltet	☀ Schnell
🔗 Keine BT-Verbindung	🌑 Langsam
🔗 BT-Koppeln	☀ Schnell
🔗 BT verbunden	● Ein
🔋 Schwacher Akku	☀ Langsam
🔋 Aufladevorgang abgeschlossen	Aus
🔋 Wird aufgeladen	● Ein

IT

Modalità cuffia	Stato LED
Ⓜ Accensione	☀ Veloce
Ⓜ Spegnimento	☀ Veloce
🔗 Nessun dispositivo BT collegato	🌑 Lento
🔗 Abbinamento BT	☀ Veloce
🔗 BT collegato	● On (Acceso)
🔋 Batteria quasi scarica	☀ Lento
🔋 Ricarica completata	Off (Spento)
🔋 Ricarica in corso	● On (Acceso)

NL

Hoofdtelefoonmodus	LED-status
Ⓜ Voeding inschakelen	☀ Snel
Ⓜ Voeding uitschakelen	☀ Snel
🔗 Geen BT-verbinding	🌑 Langzaam
🔗 BT-koppelen	☀ Snel
🔗 BT aangesloten	● Aan
🔋 Zwakke batterij	☀ Langzaam
🔋 Opladen voltooid	Uit
🔋 bezig met opladen	● Aan

yurbuds Inspire 500

Quick Start Guide

Guide de démarrage rapide

NO

Hodetelefon-modus	LED-status
ⓘ Strøm på	● Rask
ⓘ Slå av	● Rask
⚡ Ingen BT-tilkoblet	● Langsom
⚡ BT-paring	● Rask
⚡ BT-tilkoblet	● På
🔋 Lavt batterinivå	● Langsom
🔋 Lading fullfort	AV
🔋 Lading pågår	● På

FI

Kuuloketila	Merkkivaon tila
ⓘ Laitteessa on virta	● Nopea
ⓘ Sammuttaminen	● Nopea
⚡ Ei BT-yhteyttä	● Hidas
⚡ BT-yhteyden muodostaminen	● Nopea
⚡ BT-kytketty	● Päällä
🔋 Alhainen akkuvirta	● Hidas
🔋 Lataus valmis	Pois päältä
🔋 Lataus menellään	● Päällä

SV

Som hörlurar	LED-status
ⓘ Strömmen på	● Snabbt
ⓘ Strömmen av	● Snabbt
⚡ Ingen ansluten Bluetooth	● Långsamt
⚡ Bluetooth-parkoppling	● Snabbt
⚡ Bluetooth ansluten	● På
🔋 Låg batteriladdning	● Långsamt
🔋 Laddningen färdig	Av
🔋 Laddningen pågår	● På

DA

Hovedtelefonstilstand	LED-status
ⓘ Tændt	● Hurtig
ⓘ Slukket	● Hurtig
⚡ Ingen BT forbundet	● Langsom
⚡ BT paring	● Hurtig
⚡ BT forbundet	● Til
🔋 Lavt batteriniveau	● Langsom
🔋 Opladning fuldført	Fra
🔋 Opladning i gang	● Til

PL

Tryb słuchawek	Stan diody
ⓘ Wł. zasilania	● Szybko
ⓘ Wyl. zasilania	● Szybko
⚡ Bez połączenia Bluetooth	● Powoli
⚡ Parowanie Bluetooth	● Szybko
⚡ Połączenie Bluetooth	● On (wł.)
🔋 Bateria bliska wyczerpania	● Powoli
🔋 Ładowanie zakończone	Off (Wyl.)
🔋 Trwa ładowanie	● On (wł.)

HU

Fejhállgató módja	LED állapota
ⓘ Bekapcsolás	● Gyors
ⓘ Kikapcsolás	● Gyors
⚡ Nincs csatlakoztatva BT-eszköz	● Lassú
⚡ BT párosítás	● Gyors
⚡ BT-eszköz csatlakoztatva	● Be
🔋 Alacsony töltöttség	● Lassú
🔋 Töltés elkészült	Ki
🔋 Töltés folyamatban	● Be

RU

Режим наушников	Состояние индикатора
ⓘ Включение	● Быстро
ⓘ Выключение	● Быстро
⚡ Нет подключения по Bluetooth	● Медленно
⚡ Сопряжение Bluetooth	● Быстро
⚡ Установлено подключение по Bluetooth	● Вкл.
🔋 Аккумулятор разряжен	● Медленно
🔋 Зарядка завершена	Выкл.
🔋 Идет зарядка	● Вкл.

PT

Modo fone	Aspecto do LED
ⓘ Liga	● Rápido
ⓘ Desliga	● Rápido
⚡ BT não conectado	● Lento
⚡ Emparelhamento BT	● Rápido
⚡ BT conectado	● Liga
🔋 Bateria fraca	● Lento
🔋 Carregamento completo	Desliga
🔋 Carregamento em progresso	● Liga

yurbuds Inspire 500

Quick Start Guide Guide de démarrage rapide

ID

Mode headphone	Status LED
Ⓜ Power on (Menyalakan)	● Cepat
Ⓜ Power off (Mati)	● Cepat
📶 Tidak Ada BT yang Terhubung	● Lambat
📶 Penyambungan BT	● Cepat
📶 BT Terhubung	● Hidup
🔋 Daya baterai lemah	● Lambat
🔋 Pengisian Daya Selesai	● Mati
🔋 Pengisian Daya Sedang Berlangsung	● Hidup

JP

ヘッドホンのモード	LEDの状態
Ⓜ 電源オン	● 速い
Ⓜ 電源オフ	● 速い
📶 BTに接続されていない	● 遅い
📶 BTペアリング	● 速い
📶 BT接続中	● オン
🔋 バッテリー残量少	● 遅い
🔋 充電完了	● オフ
🔋 充電中	● オン

KO

헤드폰 모드	LED 상태
Ⓜ 전원 켜기	● 빠르게
Ⓜ 전원 끄기	● 빠르게
📶 BT 연결 안 됨	● 느리게
📶 BT 페어링	● 빠르게
📶 BT 연결됨	● 켜짐
🔋 배터리 부족	● 느리게
🔋 충전 완료	● 꺼짐
🔋 충전 중	● 켜짐

CHS

耳机模式	LED 指示灯状态
Ⓜ 开机	● 快速
Ⓜ 关机	● 快速
📶 未连接蓝牙	● 慢速
📶 蓝牙配对	● 快速
📶 蓝牙已连接	● 开启
🔋 电池电量低	● 慢速
🔋 充电完成	● 关闭
🔋 充电中	● 开启

CHT

耳機模式	LED 狀態
Ⓜ 通電	● 快速
Ⓜ 斷電	● 快速
📶 未連接 BT	● 慢速
📶 BT 正在配對	● 快速
📶 BT 已連接	● 開啟
🔋 電池電量低	● 慢速
🔋 充電已完成	● 關閉
🔋 正在充電	● 開啟

HE

מצב אוניות	מצב ה-LED
Ⓜ פועל	● מהיר
Ⓜ כבוי	● מהיר
📶 אין חיבור BT	● איטי
📶 התאמת BT	● מהיר
📶 מחובר BT	● פועל
🔋 סוללה חלשה	● איטי
🔋 ההטענה הסתיימה	● כבוי
🔋 בהטענה	● פועל

AR

وضع ساعة الرأس	حالة المصباح
Ⓜ قيد التشغيل	● سريع
Ⓜ قيد التوقف	● سريع
📶 لا يوجد جهاز بلوتوث متصل	● بطيء
📶 اقتران بلوتوث	● سريع
📶 جهاز بلوتوث متصل	● تشغيل
🔋 البطارية منخفضة	● بطيء
🔋 اكتمل الشحن	● إيقاف
🔋 جار الشحن	● تشغيل

yurbuds Inspire 500

Quick Start Guide

Guide de démarrage rapide



Specifications

EN

- Dynamic Driver size: 15.4mm (Male) / 12.2mm (Female)
- Frequency response: 20Hz-20kHz
- Sensitivity: 102dB
- Maximum SPL: 110dB
- Microphone sensitivity @1kHz dB v/pa: -42
- Impedance: 16ohm
- Bluetooth transmitted power: 0-4dbm
- Bluetooth transmitted modulation: GFSK, π /4DQPSK, 8DPSK
- Bluetooth frequency: 2.402GHz-2.48GHz
- Bluetooth profiles: HFP v1.6, HSP v1.1, A2DP v1.2, AVRCP v1.5
- Bluetooth version: V4.1
- Battery type: Polymer Li-ion Battery (3.7V, 120mAh)
- Charging time: 2 hours
- Music play time with BT on: Up to 8 hours
- Talk time with BT on: Up to 8 hours
- Weight (g): 20g (Male) / 17.5g (Female)

ES

- Tamaño de la unidad dinámica: 15,4 mm (hombre) / 12,2 mm (mujer)
- Intervalo de frecuencias: 20 Hz - 20 kHz
- Sensibilidad: 102 dB
- SPL máximo: 110 dB
- Sensibilidad del micrófono a 1 kHz dB v/pa: -42
- Impedancia: 16 Ohm
- Potencia transmitida por Bluetooth: 0 - 4 dbm
- Modulación del transmisor Bluetooth: GFSK, π /4DQPSK, 8DPSK
- Frecuencia de Bluetooth: 2,402 GHz - 2,48 GHz
- Perfiles de Bluetooth: HFP v1.6, HSP v1.1, A2DP v1.2, AVRCP v1.5
- Versión de Bluetooth: V4.1
- Tipo de batería: batería de ion-litio polimérica (3,7 V, 120 mAh)
- Tiempo de carga: 2 horas
- Tiempo de reproducción de música con BT activado: hasta 8 horas
- Tiempo de conversación con BT activado: hasta 8 horas
- Peso(g): 20 g (hombre) / 17,5 g (mujer)

FR

- Taille de l'enceinte dynamique : 15,4 mm (Male) / 12,2 mm (Female)
- Fréquence de réponse : 20 Hz-20 kHz
- Sensibilité : 102 dB
- SPL max : 110 dB
- Sensibilité du microphone à 1 kHz dB v/pa : -42
- Impédance : 16 ohms
- Puissance transmise du Bluetooth : 0-4 dbm
- Modulation transmise du Bluetooth : GFSK, π /4DQPSK, 8DPSK
- Fréquence du Bluetooth : 2 402 GHz-2,48 GHz
- Profils Bluetooth : HFP v1.6, HSP v1.1, A2DP v1.2, AVRCP v1.5
- Version du Bluetooth : V4.1
- Type de la batterie : Batterie Polymère Li-ion (3,7 V, 120 mAh)
- Temps de charge : 2 heures
- Temps de lecture de musique avec BT en marche : Jusqu'à 8 heures
- Temps d'appel avec BT en marche : Jusqu'à 8 heures
- Poids (g) : 20 g (Male) / 17,5 g (Female)

DE

- Größe des dynamischen Lautsprechers: 15,4 mm (männlich) / 12,2 mm (weiblich)
- Frequenzgang: 20 Hz - 20 kHz
- Empfindlichkeit: 102 dB
- Maximaler Schalldruckpegel: 110 dB
- Mikrofon-Empfindlichkeit @1kHz dB v/pa: -42
- Impedanz: 16 Ohm
- Bluetooth-Übertragungsleistung: 0-4 dbm
- Bluetooth-Übertragungsmodulation: GFSK, π /4DQPSK, 8DPSK
- Bluetooth-Frequenz: 2,402 GHz - 2,48 GHz
- Bluetooth-Profil: HFP v1.6, HSP v1.1, A2DP v1.2, AVRCP v1.5
- Bluetooth-Version: V4.1
- Batterie-Typ: Polymer Lithium-Ionen (3,7 V, 120 mAh)
- Akku-Ladezeit: 2 Stunden
- Dauer der Musikwiedergabe bei eingeschaltetem BT: bis zu 8 Stunden
- Sprechdauer bei eingeschaltetem BT: bis zu 8 Stunden
- Gewicht (g): 20 g (männlich) / 17,5 g (weiblich)

yurbuds Inspire 500

Quick Start Guide

Guide de démarrage rapide

IT

- Misura driver dinamico: 15,4mm (Uomo) / 12,2mm (Donna)
- Risposta in frequenza: 20Hz-20kHz
- Sensibilità: 102dB
- SPL Massimo: 110dB
- Sensibilità microfono @1kHz dB v/pa: -42
- Impedenza: 16ohm
- Potenza trasmissione Bluetooth: 0-4dbm
- Modulazione trasmissione Bluetooth: GFSK, π /4DQPSK, 8DPSK
- Frequenza Bluetooth: 2.402GHz-2.48GHz
- Profili Bluetooth: HFP v1.6, HSP v1.1, A2DP v1.2, AVRCP v1.5
- Versione Bluetooth: V4.1
- Tipo batteria: Batteria ai Polimeri di Litio (3.7V, 120mAh)
- Tempo di ricarica: 2 ore
- Autonomia in riproduzione con BT attivo: Fino ad 8 ore
- Autonomia in conversazione con BT attivo: Fino ad 8 ore
- Peso (g): 20g (Uomo) / 17,5g (Donna)

NO

- Dynamisk driverstørrelse: 15,4mm (han) / 12,2mm (hun)
- Frekvensområde: 20Hz-20kHz
- Følsomhet: 102dB
- Maksimal SPL: 110dB
- Mikrofonfølsomhet @1kHz dB v/pa: -42
- Impedans: 16ohm
- Bluetooth®-sendereffekt: 0-4dbm
- Modulasjon for Bluetooth®-sender: GFSK, π /4DQPSK, 8DPSK
- Bluetooth-frekvens: 2.402GHz-2.48GHz
- Bluetooth®-profiler: HFP v1.6, HSP v1.1, A2DP v1.2, AVRCP v1.5
- Bluetooth-versjon: V4.1
- Batteritype: Polymer Li-ion batteri (3.7V, 120mAh)
- Ladetid: 2 timer
- Musikk spilletid med BT på: Opptil 8 timer
- Taletid med BT på: Opptil 8 timer
- Vekt (g): 20g (Mann) / 17,5 g (Kvinne)

NL

- Maat van driver: 15,4mm (Mannelijk) / 12,2mm (Vrouwelijk)
- Frequentiebereik: 20Hz-20kHz
- Gevoeligheid: 102dB
- Maximum SPL: 110dB
- Microfoongevoeligheid @1kHz dB v/pa: -42
- Impedantie: 16ohm
- Bluetooth zendvermogen: 0-4dbm
- Bluetooth uitgezonden modulatie: GFSK, π /4DQPSK, 8DPSK
- Bluetooth frequentie: 2.402GHz-2.48GHz
- Bluetooth profielen: HFP v1.6, HSP v1.1, A2DP v1.2, AVRCP v1.5
- Bluetooth-versie: V4.1
- Batterijtype: Li-ion polymeer batterij (3,7V, 120mAh)
- Oplaadtijd: 2 uur
- Muziek afspeeltijd met BT aan: Maximaal 8 uur
- Spreekijd met BT aan: Maximaal 8 uur
- Gewicht (g): 20g (Mannelijk) / 17,5g (Vrouwelijk)

FI

- Dynaamisen ohjaimen koko: 15,4 mm (koiras) / 12,2 mm (naaras))
- Taajuusvaste: 20Hz-20kHz
- Herkkyyks: 102dB
- Maksimiäänenväite: 110dB
- Mikrofonin herkkyyks @1kHz dB v/pa: -42
- Impedanssi: 16ohm
- Bluetoothin kautta siirretty teho: 0-4dbm
- Bluetooth-lähettimen modulaatio: GFSK, π /4DQPSK, 8DPSK
- Bluetoothin taajuus: 2,402GHz-2,48GHz
- Bluetooth-profiilit: HFP v1.6, HSP v1.1, A2DP v1.2, AVRCP v1.5
- Bluetooth-versio: V4.1
- Akkutyyppi: Polymeerinen litiumioniakku (3.7V, 120mAh)
- Latausaika: 2 tuntia
- Musiikin toisto aika BT päällä: enintään 8 tuntia
- Puhe aika BT päällä: enintään 8 tuntia
- Paino (g): 20g (miehet) / 17,5g (naiset)

yurbuds Inspire 500

Quick Start Guide

Guide de démarrage rapide

SV

- Dynamiska elementets storlek: 15,4 mm (hane) / 12,2 mm (hona)
- Frekvensomfång: 20 Hz – 20 kHz
- Känslighet: 102 dB
- Max SPL: 110 dB
- Mikrofonens känslighet vid 1 kHz dB v/pa: -42
- Impedans: 16 Ohm
- Bluetooth-sändningens effekt: 0 – 4 dbm
- Bluetooth-sändningens modulering: GFSK, π /4DQPSK, 8DPSK
- Bluetooth-frekvens: 2,402 GHz – 2,48 GHz
- Bluetooth-profiler: HFP v1.6, HSP v1.1, A2DP v1.2, AVRCP v1.5
- Bluetooth-version: V4.1
- Batterityp: Polymert litiumjonbatteri (3,7 V, 120 mAh)
- Laddningstid: 2 timmar
- Speltid för musik med Bluetooth: Upp till 8 timmar
- Samtalstid med Bluetooth: Upp till 8 timmar
- Vikt (g): 20 g (hane) / 17,5 g (hona)

PL

- Rozmiar przetwornika dynamicznego: 15,4 mm (zewn.) / 12,2 mm (wewn.)
- Pasmo przenoszenia: 20 Hz - 20 kHz
- Efektywność: 102 dB
- Maksymalne ciśnienie akustyczne (SPL): 110 dB
- Czulość mikrofonu przy 1 kHz dB v/pa: -42
- Impedancja: 16 omów
- Moc nadajnika Bluetooth: 0-4 dbm
- Modulacja nadajnika Bluetooth: GFSK, π /4DQPSK, 8DPSK
- Zakres częstotliwości nadajnika Bluetooth: 2,402 GHz - 2,48 GHz
- Profile Bluetooth: HFP v1.6, HSP v1.1, A2DP v1.2, AVRCP v1.5
- Wersja Bluetooth: 4.1
- Bateria: polimerowa litowo-jonowa (3,7 V, 120 mAh)
- Czas ładowania: 2 h
- Czas odtwarzania muzyki z włączoną funkcją Bluetooth: do 8 h
- Czas rozmawiania z włączoną funkcją Bluetooth: do 8 h
- Masa (g): 20 g (zewn.) / 17,5 g (wewn.)

DA

- Størrelse af dynamisk driver: 15,4 mm (Mand)/12,2 mm (Kvinde)
- Frekvensområde: 20 Hz - 20 kHz
- Følsomhed: 102 dB
- Maks. SPL: 110 dB
- Mikrofonfølsomhed ved 1 kHz dB v/pa: - 42
- Impedans: 16 ohm
- Bluetooth-sendeeffekt: 0 - 4 dbm
- Bluetooth-sendemodulation: GFSK, π /4DQPSK, 8DPSK
- Bluetooth-frekvens: 2,402 GHz - 2,48 GHz
- Bluetooth-profiler: HFP v1.6, HSP v1.1, A2DP v1.2, AVRCP v1.5
- Bluetooth-version: V4.1
- Batteritype: Polymer Li-ion batteri (3,7 V, 120 mAh)
- Opladningstid: 2 timer
- Musikafspilningstid med BT aktiveret: Op til 8 timer
- Taletid med BT aktiveret: Op til 8 timer
- Vægt (g): 20 g (Mand)/17,5 g (Kvinde)

HU

- Dinamikus meghajtó mérete: 15,4 mm (dugasz) / 12,2 mm (aljazat)
- Frekvenciaátvitel: 20 Hz – 20 kHz
- Érzékenység: 102 dB
- Maximális hangnyomásszint: 110 dB
- Mikrofon érzékenysége 1 kHz-en dB v/pa: -42
- Impedancia: 16 ohm
- Bluetooth átviteli teljesítménye: 0–4 dbm
- Bluetooth átviteli moduláció: GFSK, π /4DQPSK, 8DPSK
- Bluetooth frekvencia: 2,402–2,48 GHz
- Bluetooth-profilok: HFP v1.6, HSP v1.1, A2DP v1.2, AVRCP v1.5
- Bluetooth verziója: V4.1
- Akkumulátor típusa: polimer Li-ion akkumulátor (3,7 V, 120 mAh)
- Töltési idő: 2 óra
- Zenelejátszási idő bekapcsolt BT mellett: Legfeljebb 8 óra
- Beszélgetési idő bekapcsolt BT mellett: Legfeljebb 8 óra
- Súlya (g): 20 g (dugasz) / 17,5 g (aljazat)

yurbuds Inspire 500

Quick Start Guide

Guide de démarrage rapide

RU

- Размер динамической мембраны: 15,4 мм (штырь) / 12,2 мм (гнездо)
- Эффективный рабочий диапазон частот: 20 Гц-20 КГц
- Чувствительность: 102 дБ
- Макс. уровень звукового давления: 110 дБ
- Чувствительность микрофона при 1 кГц дБ в/па: -42
- Импеданс: 16 Ом
- Мощность передатчика Bluetooth: 0-4 дБ/мВт
- Модуляция передатчика Bluetooth: GFSK, π/4DQPSK, 8DPSK
- Частота Bluetooth: 2,402 ГГц-2,48 ГГц
- Профили Bluetooth: HFP v1.6, HSP v1.1, A2DP v1.2, AVRCP v1.5
- Версия Bluetooth: v4.1
- Тип аккумулятора: полимерный литиево-ионный аккумулятор (3,7 В, 120 мА*ч)
- Время зарядки аккумулятора: 2 часа
- Время работы в режиме воспр. музыки с включенным Bluetooth: до 8 часов
- Время работы в режиме разговора с включенным Bluetooth: до 8 часов
- Вес: 20 г (штырь) / 17,5 г (гнездо)

ID

- Ukuran Driver Dinamis: 15,4mm (Male) / 12,2mm (Female)
- Respons frekuensi: 20Hz-20kHz
- Sensitivitas: 102dB
- SPL Maksimum: 110dB
- Sensitivitas mikrofon @1kHz dB v/pa: -42
- Impedans: 16ohm
- Daya terpancar bluetooth: 0-4dbm
- Modulasi terpancar bluetooth: GFSK, π/4DQPSK, 8DPSK
- Frekuensi bluetooth: 2,402GHz-2,48GHz
- Profil bluetooth: HFP v1.6, HSP v1.1, A2DP v1.2, AVRCP v1.5
- Versi bluetooth: V4.1
- Tipe baterai: Baterai Li-ion Polimer (3,7V, 120mAh)
- Waktu pengisian: 2 jam
- Waktu pemutaran musik ketika BT hidup: Hingga 8 jam
- Waktu bicara ketika BT hidup: Hingga 8 jam
- Berat (g): 20g (Male) / 17,5g (Female)

PT

- Tamanho do driver dinâmico: 15,4 mm (macho) / 12,2 mm (fêmea)
- Resposta de frequência: 20 Hz a 20 kHz
- Sensibilidade: 102 dB
- SPL (pressão sonora) máxima: 110 dB
- Sensibilidade do microfone a 1 kHz dB v/pa: -42
- Impedância: 16 Ohms
- Potência do transmissor Bluetooth: 0 a 4 dBm
- Modulação do transmissor Bluetooth: GFSK, π/4DQPSK, 8DPSK
- Frequência Bluetooth: 2,402 a 2,48 GHz
- Perfis Bluetooth: HFP v1.6, HSP v1.1, A2DP v1.2 e AVRCP v1.5
- Versão Bluetooth: V4.1
- Tipo de bateria: Polímero e íon de lítio (3,7 V, 120 mAh)
- Tempo de carregamento: 2 horas
- Tempo de reprodução de música com BT: Até 8 horas
- Tempo de conversação com BT: Até 8 horas
- Peso (g): 20 g (macho) / 17,5 g (fêmea)

JP

- ダイナミック・ドライバーサイズ: 15.4mm(男性用) / 12.2mm(女性用)
- 周波数特性: 20Hz~20kHz
- 出力音圧レベル: 102dB
- 最大音圧レベル: 110dB
- マイク出力音圧レベル@1kHz dB v/pa: -42
- インピーダンス: 16ohm
- Bluetoothトランスミッター出力: 0-4dbm
- Bluetoothトランスミッター変調: GFSK、π/4DQPSK、8DPSK
- Bluetooth周波数: 2.402GHz~2.48GHz
- Bluetoothプロファイル: HFP v1.6、HSP v1.1、A2DP v1.2、AVRCP v1.5
- Bluetoothバージョン: V4.1
- バッテリータイプ: ポリマー・リチウムイオン電池 (3.7V、120mAh)
- 充電時間: 2時間
- BTをオンにした状態での音楽再生時間: 最高8時間
- BTをオンにした状態での通話時間: 最高8時間
- 重量(g): 20g(男性用) / 17.5g(女性用)

yurbuds Inspire 500

Quick Start Guide

Guide de démarrage rapide

KO

- 다이내믹 드라이버 크기: 15.4mm(수)/12.2mm(암)
- 주파수 응답: 20Hz~20kHz
- 민감도: 102dB
- 최대 SPL: 110dB
- 마이크 민감도 @1kHz dB v/pa: -42
- 임피던스: 16ohm
- Bluetooth 송신 출력: 0~4dbm
- Bluetooth 송신 변조: GFSK, $\pi/4$ DQPSK, 8DPSK
- Bluetooth 주파수: 2.402GHz~2.48GHz
- Bluetooth 프로파일: HFP v1.6, HSP v1.1, A2DP v1.2, AVRCP v1.5
- Bluetooth 버전: V4.1
- 배터리 타입: 폴리머 리튬이온 배터리 (3.7V, 120mAh)
- 배터리 충전 시간: 2시간
- BT 사용 시 최대 8시간 음악 재생
- BT 사용 시 최대 8시간 통화
- 중량(g): 20g(수)/17.5g(암)

CHS

- 动态驱动器尺寸: 15.4mm (男款) / 12.2mm (女款)
- 频率响应: 20Hz-20kHz
- 灵敏度: 102dB
- 最大 SPL: 110dB
- 麦克风灵敏度 @1kHz dB v/pa: -42
- 阻抗: 16ohm
- 蓝牙发射器功率: 0-4 dbm
- 蓝牙发射器调制: GFSK, $\pi/4$ DQPSK, 8DPSK
- 蓝牙频率: 2.402GHz-2.48GHz
- 蓝牙配置: HFP v1.6, HSP v1.1, A2DP v1.2, AVRCP v1.5
- 蓝牙版本: V4.1
- 电池类型: 聚合物锂电池 (3.7V, 120mAh)
- 充电时间: 2小时
- 开启蓝牙时的音乐播放时间: 最长 8 小时
- 开启蓝牙时的通话时间: 最长 8 小时
- 重量 (g): 20g (男款) / 17.5g (女款)

CHT

- 動態驅動器尺寸: 15.4mm (男) / 12.2mm (女)
- 頻率回應: 20Hz-20kHz
- 靈敏度: 102dB
- 最大 SPL: 110dB
- 1kHz dB v/pa 的麥克風靈敏度: -42
- 阻抗: 16 歐
- Bluetooth 發射機功率: 0-4dbm
- Bluetooth 發射機調變: GFSK、 $\pi/4$ DQPSK、8DPSK
- Bluetooth 頻率: 2.402GHz-2.48GHz
- Bluetooth 設定檔: HFP v1.6、HSP v1.1、A2DP v1.2、AVRCP v1.5
- Bluetooth 版本: V4.1
- 電池類型: 聚合體鋰離子電池 (3.7V, 120mAh)
- 充電時間: 2 小時
- 在 BT 開啟情況下的音樂播放時間: 長達 8 小時
- 在 BT 開啟情況下的談話時間: 長達 8 小時
- 重量 (g): 20g (男) / 17.5g (女)

HE

- גודל דרייבר דינמי: 15.4 מ"מ (זכר) / 12.2 מ"מ (נקבה)
- תגובת תדר: 20kHz-20kHz
- רגישות: 102dB
- מקסימום SPL: 110dB
- רגישות מיקרופון: @1kHz dB v/pa: -42
- עכבה: 16ohm
- כח Bluetooth מועבר: 0-4dbm
- אפנון Bluetooth מועבר: GFSK, 8DPSK, $\pi/4$ DQPSK
- תדר Bluetooth: 2.402GHz-2.48GHz
- פרופילי Bluetooth: HFP v1.6, HSP v1.1, AVRCP v1.5, A2DP v1.2
- גרסת Bluetooth: V4.1
- סוג סוללה: סוללת פולימר ליתיום-יון (120mAh, 3.7V)
- זמן טעינה: 2 שעות
- זמן השמעת מוזיקה כשה-BT פועל: עד 8 שעות
- זמן דיבור עם BT פועל: עד 8 שעות
- משקל (גרם): 20 ג' (זכר) / 17.65 ג' (נקבה)

yurbuds Inspire 500

Quick Start Guide

Guide de démarrage rapide

AR

- حجم المشغل الديناميكي: 15.4 مم (ذكر) / 12.2 مم (أنثى)
- الاستجابة للتردد: 20 هرتز - 20 كيلوهرتز
- الحساسية: 102 ديسيبل
- مستوى ضغط الصوت الأقصى: 110 ديسيبل
- حساسية الميكروفون عند 1 كيلوهرتز ديسيبل 42-v/pa
- المعاوقة: 16 أوم
- القوة المنقولة عبر البلوتوث: 4-0 ديسيبل بالملي وات
- التضمين المنقول عبر البلوتوث: 8DPSK , 4DQPSK/GFSK, π
- تردد البلوتوث: 2.4- 2.48 غيغاهرتز
- أوضاع البلوتوث: AVRCP v1.5 , A2DP v1.2 , HSP v1.1 , HFP v1.6
- إصدار البلوتوث: V4.1
- نوع البطارية: بطارية بوليمر ليثيوم-أيون (3.7 فولت، 120 مللي أمبير)
- زمن الشحن: ساعتان
- مدة لعب الموسيقى مع تشغيل البلوتوث: 8 ساعات كحد أقصى
- مدة المكالمات مع تشغيل البلوتوث: 8 ساعات كحد أقصى
- الوزن: 20 غرام (ذكر) / 17.5 غرام (أنثى)

yurbuds Inspire 500

Quick Start Guide

Guide de démarrage rapide

Торговая марка: JBL

Назначение товара: Пользовательские наушники

Изготовитель: Харман Интернешнл Индастриз Инкорпорейтед, США, 06901 Коннектикут, г.Стэмфорд, Атлантик Стрит 400, офис 1500

Страна происхождения: Китай

Импортер в Россию: ООО "ХАРМАН РУС СИ" (ИНН 50/0100000000), РОССИЯ, 127018, г.МОСКВА, УЛ. ДВИНЦЕВ, Д.12, КОРПУС 1

Гарантийный период: 1 год

Информация о сервисных центрах: www.jbl.com/ru тел. +7-800-700-0467

Срок службы: 2 года

Срок хранения: не ограничен

Условия хранения: Стандартные промышленные значения климатических факторов внешней среды

Номер документа соответствия: товар не подлежит обязательной сертификации

Дата производства: Дата изготовления устройства определяется по двум буквенным обозначениям из второй группы символов серийного номера изделия, следующих после разделительного знака «-». Кодировка соответствует порядку букв латинского алфавита, начиная с января 2010 года: 000000-MY0000000, где «M» - месяц производства (A - январь, B - февраль, C - март и т.д.) и «Y» - год производства (A - 2010, B - 2011, C - 2012 и т.д.).

Este equipamento opera em caráter secundário, isto é, não tem direito a proteção contra interferência prejudicial, mesmo de estações do mesmo tipo, e não pode causar interferência a sistemas operando em caráter primário"

Este produto está homologado pela ANATEL, de acordo com os procedimentos regulamentados pela Resolução 242/2000, e atende aos requisitos técnicos aplicados.

Para maiores informações, consulte o site da ANATEL - www.anatel.gov.br



XXXXXXXXXX

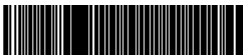

XXXXXXXXXXXXXXXXXXXXXXXXXXXX



The Bluetooth® word mark and logos are registered trademarks owned by Bluetooth SIG, Inc. and any use of such marks by HARMAN International Industries, Incorporated is under license. Other trademarks and trade names are those of their respective owners.