

Withings

Электронные весы - анализатор
Smart Body Analyzer
WS-50

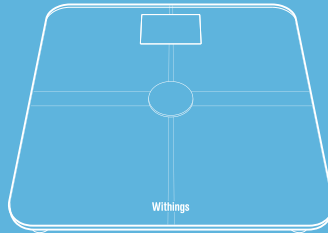

Quick Installation Guide

FR Guide d'installation **ES** Guía de instalación
DE Installationsanleitung **IT** Guida all'installazione



Вам нужна помощь?

BESoIN D'aIDE | BRauchen SIE hILFE | NEcESITaS ayuDа | TlSERvE aluTo

➔ Посетите страницу <http://support.withings.com/ws50>

Благодарим Вас за выбор Smart Body analyzer

Merci d'avoir choisi le Smart Body Analyzer | Wie bedanken uns für ihre Wahl zum Smart Body Analyzer
Te agradecemos que hayas elegido el Smart Body Analyzer | Grazie per aver scelto lo Smart Body Analyzer

КОМПЛЕКТ И УСТРОЙСТВА

CONTENU DE LA BOÎTE | INHALT | CONTENIDO DE LA CAJA | CONTENUTO DELLA CONFEZIONE

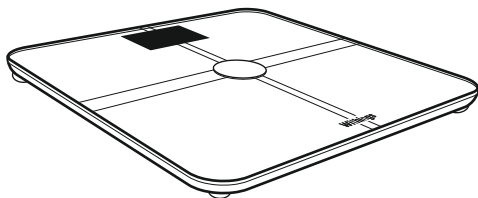

**Весы Smart Body Analyzer
WS-50**

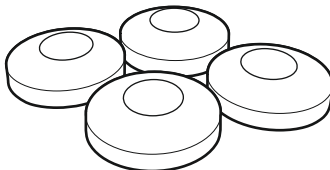

Ножки

FR Pieds moquette ES Pies para moqueta
DE FüÙe für Teppich IT Piedini per moquette

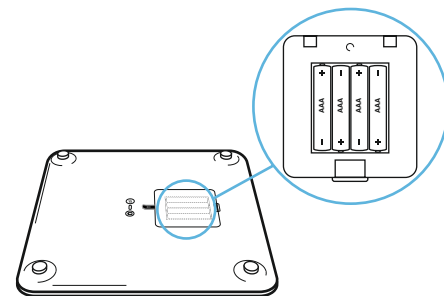

**Алкалиновые батареи
(уже установлены)**

FR Piles déjà installées ES Pilas ya instaladas
DE Batterien eingesetzt IT Pile già inserite

УСТАНОВКА НОЖЕК ВЕСОВ

INSTALLATION DES PIEDS POUR MOQUETTE | MONTAGE DER FÜÙE FÜR EIN AUFSTELLEN DER WAAGE AUF TEPPICH
INSTALACIONE DE LOS PIES PARA MOQUETA | INSTALLAZIONE DEI PIEDINI PER MOQUETTE



Порядок установки

FR Utilisation optionnelle
DE Optionale Verwendung
ES Uso opcional
IT Uso opzionale

1

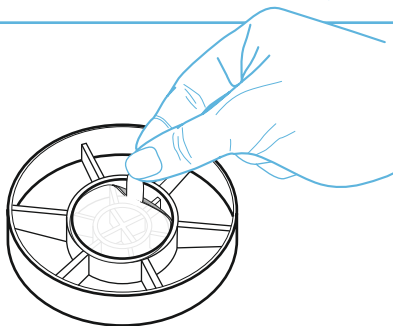

2

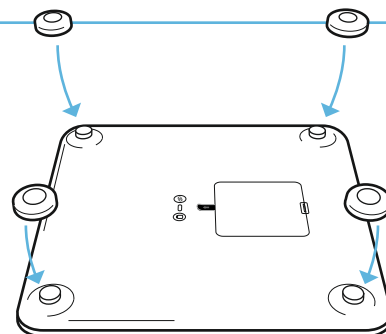

НАСТРОЙКА

INSTALLATION | INSTALLATION
INSTALACION | INSTALLAZIONE

Перед настройкой Вам понадобится:

FR Avant de commencer, vous devez avoir à disposition :

DE Bevor Sie beginnen, müssen Sie bereitlegen :

ES Antes de comenzar, debes disponer de :

IT Prima di iniziare, è necessario avere a disposizione :

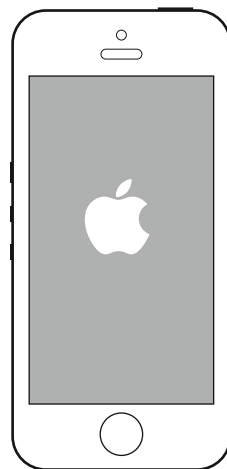

iPhone,
iPad & iPod touch

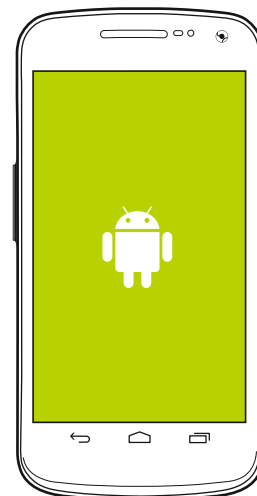

Android

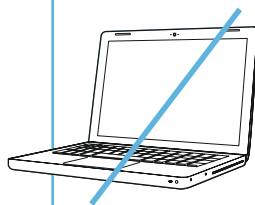

Настройка выполняется только с помощью Вашего смартфона/ планшета. Компьютер не требуется

FR Installation depuis votre smartphone / tablette uniquement. Pas d'ordinateur.

DE Installation nur mit Ihrem Smartphone / Tablet. Kein Computer.

ES Instalación desde tu smartphone / tableta únicamente. No se necesita ordenador.

IT Installazione solo da smartphone / tablet. Senza computer.

Весы

LE PESE-PERSONNE | PERSONENWAAGE
LA BASCULA | LA BILANCIA

1

Вытяните ленту с обратной стороны весов

FR Retirez la languette à l'arrière du pèse-personne
DE Ziehen Sie die Lasche unter der Waage ab
ES Retira la lengüeta de la parte inferior de la báscula
IT Rimuovere la linguetta sotto la bilancia

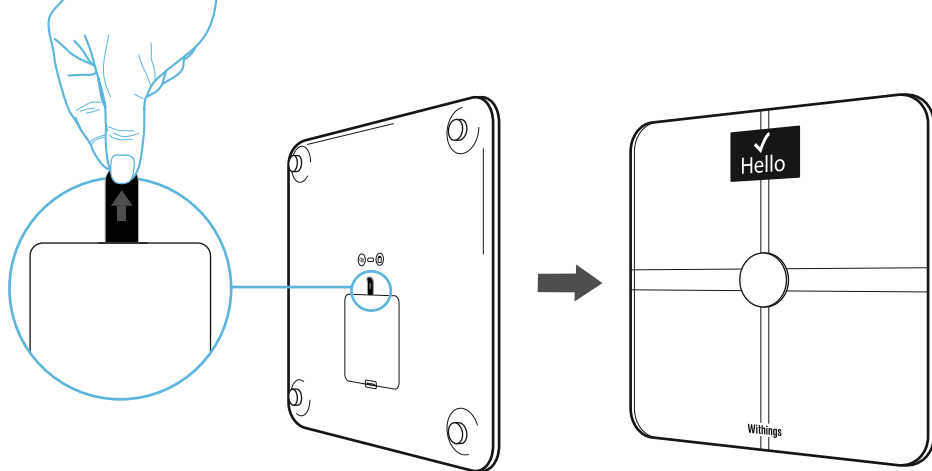

2

Нажмите двойную кнопку (см. рис.) на 2 секунды

FR Appuyez 2 secondes sur le bouton d'appairage
DE Drücken Sie 2 Sekunden lang die Pairing-Taste
ES Pulsa durante 2 segundos el botón de aparejar
IT Premere 2 secondi il tasto di accoppiamento

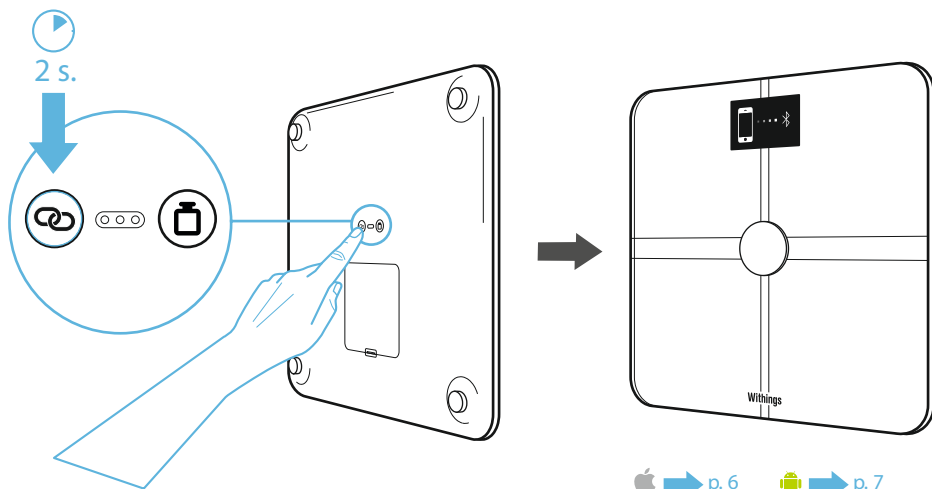

IPHONE IPAD, IPOD Touch

3

Выберите **Settings (Настройки) / Bluetooth / ON(ВКЛ)**
→ **"Withings WS50"**

FR Réglages / Bluetooth / ON → "Withings WS50"

DE Einstellungen / Bluetooth / ON → "Withings WS50"

ES Ajustes / Bluetooth / ON → "Withings WS50"

IT Regolazioni / Bluetooth / ON → "Withings WS50"



Settings

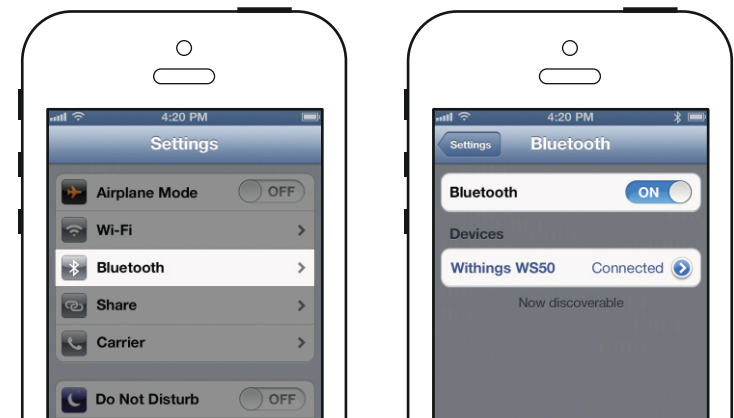

4

Установите и запустите приложение **Withings** из магазина приложений **App Store**, далее следуйте инструкциям.

FR Installez et lancez l'appli Withings, puis suivez les instructions

DE Installieren und starten Sie die Withings-App und folgen Sie dann den Anweisungen

ES Instala y abre la aplicación Withings y sigue las instrucciones

IT Installare e lanciare l'app Withings, poi seguire le istruzioni



Withings

3

Выберите Settings (Настройки)/ Bluetooth / ON(ВКЛ)

→ "Withings WS50 "

FR Réglages / Bluetooth / ON → " Withings WS50 "

DE Einstellungen / Bluetooth / ON → "Withings WS50"

ES Ajustes / Bluetooth / ON → " Withings WS50 "

IT Regolazioni / Bluetooth / ON → " Withings WS50 "

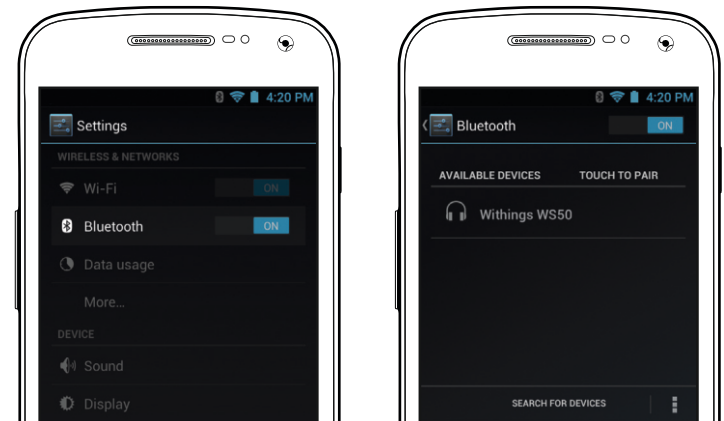

4

Установите и запустите приложение Withings из магазина приложений Google Play Store, далее следуйте инструкциям.

FR Installez et lancez l'appli Withings, puis suivez les instructions

DE Installieren und starten Sie die Withings-App und folgen Sie dann den Anweisungen

ES Instala y abre la aplicación Withings y sigue las instrucciones

IT Installare e lanciare l'app Withings, poi seguire le istruzioni

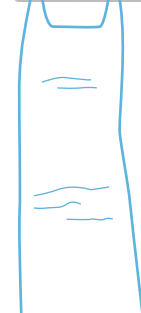
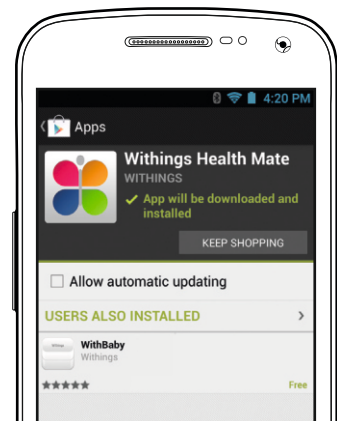
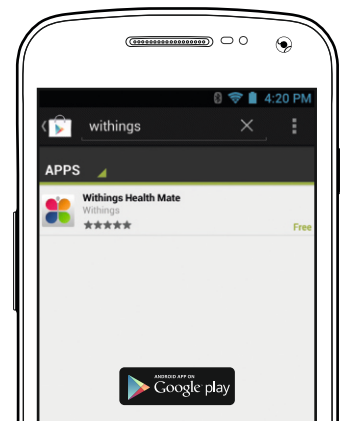

ВАЖНОЕ ЗАМЕЧАНИЕ!

CONSEILS IMPORTANTS | WICHTIGE HINWEISE | CONSEJOS IMPORTANTES | SUGGERIMENTI IMPORTANTI



- Данное изделие не подходит людям, носящим пейсмейкер или любое другое электронное медицинское устройство.
- Показания весов Withings следует рассматривать как чисто справочную, а не врачебную информацию

FR - N'utilisez pas ce produit si vous portez un stimulateur cardiaque ou autre appareil médical.
- Les données du pèse-personne Withings sont à utiliser comme valeurs de référence et ne doivent pas être considérées comme des avis médicaux.

DE - Benutzen Sie dieses Produkt nicht, wenn Sie einen Herzschrittmacher oder ein anderes medizinisches Gerät tragen.
- Die Werte, die Withings-Waage angibt, sind lediglich Richtwerte und dürfen nicht als ärztliche Meinung betrachtet werden.

ES - Este producto no es adecuado para personas que llevan un marcapasos u otro aparato médico implantado.
- Los datos de la báscula Withings deben considerarse como valores de referencia y no como opiniones médicas.

IT - Non utilizzare questo prodotto se porti uno stimolatore cardiaco o un altro apparecchio medico.
- I dati della bilancia Withings devono essere considerati valori di riferimento e non come consigli medici.

УХОД И ОБСЛУЖИВАНИЕ

CONSEILS D'ENTRETIEN | TIPPS ZUR WARTUNG | CONSEJOS DE MANTENIMIENTO | CONSIGLI DI MANUTENZIONE

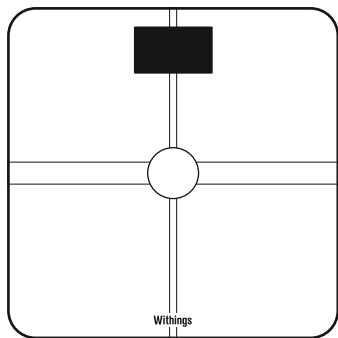

Ткань, смоченная водой
Chiffon humide | Feuchten Tuch
Paño húmedo | Panno umido

- Для очистки весов используйте только ткань, смоченную водой. Использование каких-либо моющих или чистящих средств может привести к необратимому повреждению поверхности, защищающей электроды, используемые для измерения индекса жира и пульса.

FR - N'utilisez jamais de détergents pour nettoyer votre balance, vous pourriez altérer le fonctionnement des électrodes permettant de faire votre analyse corporelle.

DE - Verwenden Sie für die Reinigung Ihrer Waage niemals ein Reinigungsmittel, denn dadurch könnte die Funktionsfähigkeit der Elektroden, die für die Ausführung der Körperanalyse nötig sind, beeinträchtigt werden.

ES - No utilices detergentes para limpiar la báscula, podrían alterar el funcionamiento de los electrodos utilizados en la medición de tu análisis corporal.

IT - Non utilizzare mai detergenti per pulire la bilancia ; potrebbe alterarsi il funzionamento degli elettrodi che servono per la tua analisi del corpo.

ОПИСАНИЕ ЭЛЕМЕНТОВ УСТРОЙСТВА

DESCRIPTION | BESCHREIBUNG | DESCRIPCION | DESCRIZIONE

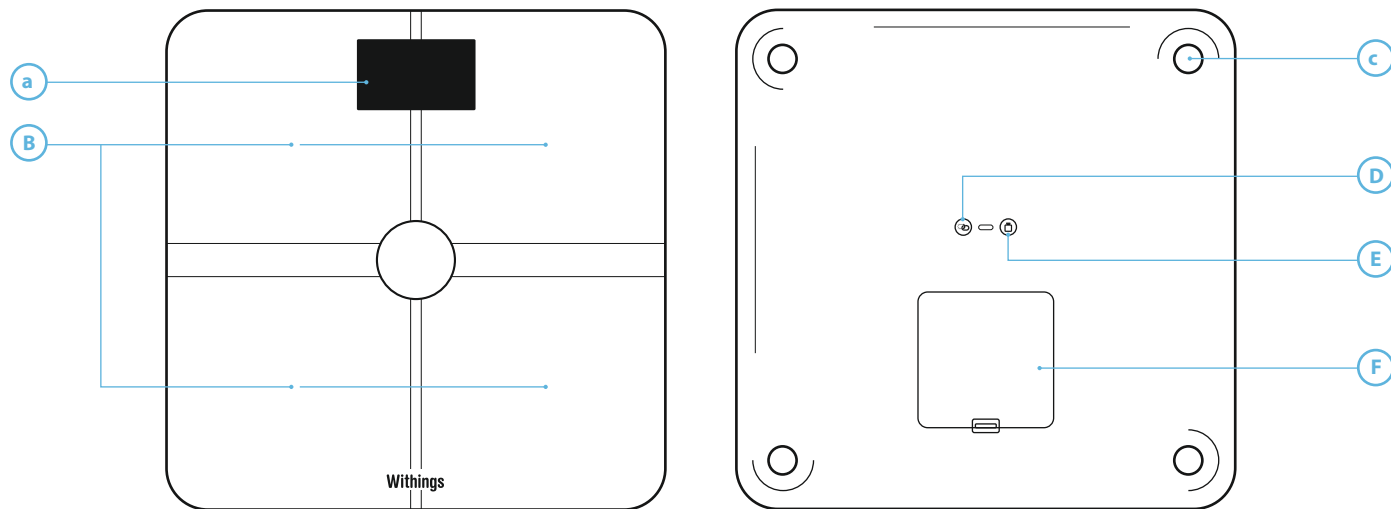

а Экран

FR Écran

DE Display

ES Pantalla

IT Schermo

б Электроды

Électrodes

Elektroden

Electrodos

Elettrodi

с Ножки

FüÙe

Pies

Piedini

д Двойная кнопка

Bouton d'appairage

Pairing-Taste

Botón de emparejamiento

Tasto accoppiamento

е кг/стоуны/
фунты

kg, st, lb

kg, st, lb

kg, st, lb

kg, st, lb

ф Крышка батарейного
отсека

Pieds

Trappe à piles

Batteriefachdeckel

Tapa del compartimento para pilas

Vano delle pile

Withings

WS-50 QIGВерсия 1.119 марта 2013
©2013 Withings. Все права защищены.
iPad,iPhone и iPod — торговые марки Apple Inc.
Android — торговая марка Google Inc.