

WD My Cloud™

Персональный облачный накопитель

Руководство по эксплуатации



Ремонт и поддержка продукции WD®

При возникновении неполадок в работе изделия, пожалуйста, не торопитесь его возвращать. Мы всегда готовы помочь вам устранить неполадки самостоятельно. Ответы на большинство технических вопросов можно получить, обратившись к нашей базе знаний или к службе поддержки по электронной почте на сайте <http://support.wd.com>. Если вы не нашли ответа на свой вопрос или предпочитаете общаться со службой поддержки по телефону, позвоните по наиболее удобному для вас номеру из числа приведенных ниже.

На приобретенное вами изделие распространяется 30-дневная бесплатная техническая поддержка по телефону в течение гарантийного срока. Этот 30-дневный период начинается в момент вашего первого обращения в службу технической поддержки WD по телефону. Техническая поддержка по электронной почте оказывается бесплатно в течение всего гарантийного срока, а наша обширная база знаний работает ежедневно и круглосуточно. Если вы хотите получать от нас известия о новых возможностях и услугах, зарегистрируйте свое изделие на сайте по адресу <http://register.wd.com>.

Ресурсы поддержки в Интернете

Посетите сайт поддержки нашей продукции по адресу support.wd.com, где вам предоставляются следующие возможности:

- **Файлы** — Загрузить драйверы, программы и обновления для изделий WD.
- **Регистрация** — Зарегистрировать изделие WD, чтобы получать последние обновления и специальные предложения.
- **Гарантийное обслуживание и RMA** — Получить сведения о гарантии, возврате изделий (RMA), состоянии RMA и восстановлении данных.
- **База знаний** — Поиск по ключевым словам или номеру ответа.
- **Установка** — Получить справку в Интернете об установке изделия или программы WD.
- **Сообщество WD** — Общайтесь и обменивайтесь мнениями с другими пользователями WD.
- **Центр обучения** — Зайдите сюда, чтобы узнать, как максимально использовать возможности своего персонального облачного накопителя (<http://www.wd.com/setup>).

Порядок обращения в службу технической поддержки WD

При обращении в компанию WD за технической поддержкой необходимо знать серийный номер своего изделия WD, конфигурацию своего компьютера и версию операционной системы.

Северная Америка		Азиатско-тихоокеанский регион	
На английском языке	800.ASK.4wd (800.275.4932)	Австралия	1 800 42 9861
На испанском языке	800.832.4778	Китай	800 820 6682 / +65 62430496
		Гонконг	+800 6008 6008
		Индия	1 800 11 9393 (MNTL) / 1 800 200 5789 (Reliance) 011 26384700 (Pilot Line)
Европа (бесплатный)*	00800 ASK4 WDEU (00800 27549338)	Индонезия	+803 852 9439
		Япония	0120-994-120 / 00531-65-0442
		Корея	02 703 6550
Европа	+31 880062100	Малайзия	+800 6008 6008 / 1 800 88 1908 / +65 62430496
Ближний Восток	+31 880062100	Филиппины	1 800 1441 0159
Африка	+31 880062100	Сингапур	+800 6008 6008 / +800 608 6008 / +65 62430496
		Тайвань	+800 6008 6008 / +65 62430496

* Бесплатные телефоны работают в следующих странах: Австрия, Бельгия, Дания, Франция, Германия, Ирландия, Италия, Нидерланды, Норвегия, Испания, Швеция, Швейцария, Великобритания.

Регистрация изделия WD

Зарегистрируйте приобретенное вами изделие WD, чтобы получать последние обновления и специальные предложения. Вы можете без труда зарегистрировать свой накопитель на сайте <http://register.wd.com> или через программу установки персонального облачного накопителя WD My Cloud, которую можно получить в виртуальном Центре обучения.

Содержание

Ремонт и поддержка продукции WD®	iii
Регистрация изделия WD	iii
1 Важные сведения для пользователя	1
Важные правила техники безопасности	1
Запись сведений об изделии WD	2
2 Общие сведения об изделии	3
О системе	3
О Центре обучения	4
Комплект поставки	5
Требования к системе	6
Прежде чем приступить к установке	7
Бережное обращение	7
Внешний вид изделия	8
3 С чего начать	10
Подсоединение устройства	10
Индикаторы	11
С чего начать с программой установки из Интернета	12
С чего начать без программы установки из Интернета	17
Доступ к общей папке Public	17
4 Резервное копирование и восстановление файлов	21
При помощи WD SmartWare™ Pro (только в Windows)	21
С помощью функции «Архивация и восстановление» в Windows 7	24
С помощью функции «История файлов» в Windows 8	25
С помощью программы Apple Time Machine	25
5 Управление накопителем при помощи WD Quick View	30
Установка программы WD Quick View (в Mac OS)	30
Как открыть меню WD Quick View	32
Как проверить состояние накопителя	32
Как запустить WD SmartWare (в Windows)	33
Как безопасно выйти из WD SmartWare (в Windows)	33
Доступ к общим папкам	33
Вызов приборной панели WD My Cloud	34
Как назначить букву диска (в Windows)	35
Как создать ярлык для общей папки Public (в Windows)	35
Как просмотреть свойства накопителя	36
Проверка состояния дисков	36

Безопасное завершение работы	36
Просмотр уведомлений	37
Извлечение USB-накопителя (в Windows)	38
Удаление WD Quick View	39
6 Главное о приборной панели	40
Вызов приборной панели	40
Главная страница приборной панели	42
Как обратиться за поддержкой	49
Основные задачи администрирования	50
7 Управление пользователями и общими папками.	51
Сведения о пользователях	51
Сведения об общих папках	54
Локальный доступ к содержимому общей папки	57
8 Дистанционный доступ к вашему облачному накопителю.	59
Как разрешить облачный доступ устройству WD My Cloud.	59
Как разрешить облачный доступ пользователю	59
Как сделать свои файлы мобильными с помощью программ WD My Cloud	61
Путь к вашей персональной облачной системе	69
Доступ к персональной облачной системе через сайт.	69
Как пользоваться программой WD My Cloud™ для компьютеров	73
9 Настройка устройства	77
Общие	77
Сеть	82
Медиа.	85
Утилиты	86
Уведомления	90
Встроенная программа	92
10 Управление точками сохранения.	95
О точках сохранения.	95
Создание точки сохранения	95
Обновление точки сохранения.	99
Восстановление из точки сохранения	100
Удаление точки сохранения	102
11 Воспроизведение и трансляция фильмов, фотоснимков и музыки	103
Медиасерверы.	103
Хранение медиафайлов	105
Включение и отключение серверов DLNA и iTunes	106

Доступ к персональному облачному накопителю с помощью медиаплееров	108
Доступ к персональному облачному накопителю с помощью iTunes	109
12 Подключение USB-накопителя	110
Общие сведения	110
Подключение USB-накопителя	110
Как назначить букву диска USB-накопителю (только в Windows)	111
Как создать ярлык для USB-накопителя (только в Windows)	111
Приложение А: Характеристики	112
Приложение В: Устранение неполадок	113
Контрольный список: что проверить в первую очередь	113
Сброс настроек устройства WD My Cloud	113
Конкретные неполадки и действия по их устранению	114
Приложение С: Сведения о гарантии и нормативно-правовом соответствии	117
Нормативно-правовое соответствие	117
Сведения о гарантии (Для всех регионов, кроме Австралии и Новой Зеландии)	118
Сведения о гарантии (Только для Австралии и Новой Зеландии)	119
Алфавитный указатель	121

1

Важные сведения для пользователя

Важные правила техники безопасности
Запись сведений об изделии WD

Важные правила техники безопасности

Это устройство спроектировано и изготовлено так, чтобы обеспечить личную безопасность. Неправильное его использование может привести к поражению электрическим током или возникновению пожара. Средства защиты, реализованные в этом изделии, обеспечат вашу безопасность при условии соблюдения нижеописанных процедур установки, эксплуатации и технического обслуживания.

- Следуйте всем указаниям и предупреждениям, обозначенным на изделии.
- Перед чисткой отсоедините изделие от электророзетки. Не пользуйтесь жидкими или аэрозольными чистящими средствами. Для чистки используйте влажную ткань.
- Не пользуйтесь изделием вблизи каких бы то ни было жидкостей.
- Не ставьте изделие на неустойчивые предметы. Изделие может упасть и серьезно повредиться.
- Не роняйте изделие.
- Не заслоняйте прорези и отверстия на верхнем и нижнем торцах корпуса. Для обеспечения надлежащей вентиляции и надежной работы изделия, а также для его защиты от перегрева эти отверстия не следует перекрывать или заслонять. Чтобы избежать перегрева накопителя, также необходимо следить за тем, чтобы он находился в вертикальном положении.
- Подключайте изделие только к источникам питания, параметры которых соответствуют его маркировке. Если вам точно не известны параметры электросети, проконсультируйтесь с продавцом изделия или сотрудником вашей местной энергокомпании.
- Не ставьте никаких предметов на шнур питания. Не располагайте изделие в местах, где на шнур питания будут наступать.
- В случае использования удлинителя убедитесь в том, что совокупный номинальный ток всех приборов, подключенных к удлинителю, не превышает номинального тока самого удлинителя. Также убедитесь в том, что совокупный номинальный ток всех приборов, подключенных к электророзетке, не превышает номинала предохранителя.
- Не засовывайте какие бы то ни было предметы вовнутрь изделия через прорези на его корпусе, так как эти предметы могут соприкоснуться с точками, в которых присутствует опасное напряжение, или вызвать короткое замыкание, что может привести к поражению электрическим током или возникновению пожара.
- Отключите изделие от сети и обратитесь за техническим обслуживанием к квалифицированному мастеру, если:
 - Шнур питания или вилка повреждены или изношены.
 - На изделие пролилась жидкость.
 - Изделие попало под дождь или в сырость.

- При соблюдении инструкций по эксплуатации изделие не работает должным образом. Осуществляйте настройку только элементами управления, упомянутыми в руководстве по эксплуатации. Настройка изделия ненадлежащим образом может привести к его повреждению и потребовать значительных затрат труда квалифицированного технического специалиста для восстановления нормального функционирования.
- Изделие уронили или его корпус поврежден.
- Если эксплуатационные характеристики изделия существенно изменились, обратитесь в службу поддержки клиентов компании WD через сайт <http://support.wd.com>.

Запись сведений об изделии WD

Для настройки устройства и получения технической поддержки запишите следующие сведения об изделии WD. Сведения об изделии WD указаны на этикетке, приклеенной к днищу устройства.

- Серийный номер
- Артикул модели
- Дата покупки
- Операционная система и программы

Общие сведения об изделии

- [О системе](#)
- [Особенности](#)
- [О Центре обучения](#)
- [Комплект поставки](#)
- [Требования к системе](#)
- [Прежде чем приступить к установке](#)
- [Бережное обращение](#)
- [Внешний вид изделия](#)

О системе

Персональный облачный накопитель WD My Cloud — это скоростная система, которая при подключении к беспроводному маршрутизатору обеспечивает защищенный беспроводной доступ к вашим медиа и другим файлам с любого компьютера, планшета или смартфона.

Подключите эту мощную систему к беспроводному маршрутизатору и создайте общее хранилище файлов в своей домашней сети, доступное как внутри дома, так и извне. Организуйте общий доступ к файлам с компьютеров типа Mac и PC, транслируйте медиа на устройства с поддержкой DLNA и пользуйтесь дистанционным доступом через программы WD My Cloud и сайт WDMycloud.com.

В этом руководстве приводятся поэтапные указания по установке и другие важные сведения о приобретенном вами изделии WD. Обновленные редакции этого руководства и его версии на других языках можно загрузить с сайта по адресу <http://products.wdc.com/updates>. Дополнительные сведения и новости об этом изделии представлены на нашем сайте <http://www.wd.com/>.

Особенности

Наконец-то, ваше собственное облако! — Храните все файлы на устройстве WD My Cloud и обращайтесь к ним откуда угодно через программы для настольных ПК и мобильных устройств.

Централизованное хранение медиакolleкций вашей семьи —

Централизованно и защищенно храните и упорядочивайте все фотоснимки, видеоролики, мелодии и важные документы своей семьи в своей домашней сети.

Доступ откуда угодно — Пользуйтесь своим персональным облаком, где бы вы ни были, с любого PC, Mac, планшета или смартфона. Благодаря бесплатным программам WD ваше персональное облако всегда будет с вами.

Автоматическое резервное копирование со всех ваших компьютеров — Без труда сохраняйте резервные копии всех файлов со своих компьютеров типа PC и Mac на устройство WD My Cloud. Будьте уверены в том, что резервные копии всех файлов в вашей сети автоматически сохраняются в защищенном режиме.

С программой WD SmartWare™ Pro пользователи ПК могут сохранять резервные копии файлов на различные сетевые устройства. Пользователи компьютеров Mac могут использовать все возможности программы резервного копирования Apple Time Machine для того, чтобы защитить свои данные.

Прямая отправка файлов с мобильных устройств — Память на ваших мобильных устройствах почти заполнена? Освободите драгоценное пространство на планшетах или смартфонах, напрямую отправляя фотоснимки, видеозаписи и другие файлы на свой персональный облачный накопитель.

Подключение к Dropbox™ и другим службам — Легко обменивайтесь файлами между своим персональным облаком, Dropbox и другими общедоступными облачными службами.

Порт расширения USB для увеличения емкости — Порт расширения USB 3.0 дает вам возможность легко увеличить емкость своего накопителя. Просто подключите к нему внешний накопитель с интерфейсом USB 3.0 или USB 2.0 и моментально добавьте свободного пространства для всех своих фотоснимков, видеороликов, мелодий и документов.

Быстрая передача файлов для скоростной трансляции медиа — Интерфейс Gigabit Ethernet и двухъядерный процессор позволяют передавать файлы и транслировать медиа с молниеносной скоростью. Легко и без запинок транслируйте видеоролики, фотоснимки и мелодии на сетевые устройства с поддержкой DLNA: телевизоры, медиаплееры и игровые приставки.

Трансляция музыки при помощи iTunes® — Поскольку устройство WD My Cloud поддерживает iTunes, вы можете централизовать свою коллекцию музыки и фильмов и воспроизводить её на любом компьютере типа PC или Mac при помощи iTunes.

Защита паролем для конфиденциальности — Ваши файлы всегда в безопасности и полностью под вашим контролем. Каждый пользователь вашей облачной системы может уберечь свои файлы от несанкционированного доступа, защитив их паролем.

Легко установить, легко найти в сети — Разработанные компанией WD веб-интерфейс пользователя и удобный мастер настройки помогают подготовить систему к работе за считанные минуты.

Нужна помощь в установке? — Мы поможем вам решить все вопросы. Зайдите на сайт <http://wd.com/setup/wdmycloud> или позвоните по специальному телефону, и сотрудники нашей службы поддержки помогут вам выполнить каждый этап установки устройства WD My Cloud и бесплатных программ WD для компьютеров и мобильных устройств. Адреса и телефоны указаны на странице ii данного Руководства и в Памятке по установке и настройке.

Добавьте еще один уровень защиты своих файлов — Вы можете автоматически сохранять вторую копию содержимого своего персонального облачного накопителя на другое устройство NAS или на ПК с Windows в своей локальной сети, либо на USB-накопитель, подключенный к устройству WD My Cloud. Функция особо надежной защиты всех ваших медиафайлов даст вам полную уверенность в их сохранности.

О Центре обучения

В центре обучения WD в Интернете содержатся самые актуальные сведения, указания и программы, помогающие использовать возможности персональных облачных накопителей с максимальной отдачей. В этом Интернет-руководстве имеются поэтапные инструкции по настройке дистанционного доступа, резервному копированию файлов, проверке состояния накопителя и т.д. Это интерактивный

ресурс, наглядно описывающий все этапы установки и эксплуатации устройств WD My Cloud. С помощью Центра обучения вы сможете:

- Узнать об особенностях приобретенного вами облачного накопителя.
- Загрузить последние версии программ для вашего изделия.
- Найти исчерпывающие сведения обо всех функциях вашего изделия, представленные в интерактивной форме.
- Обновить свое изделие при появлении новых функциональных возможностей.
- Пользоваться постоянно функционирующим Интернет-ресурсом без руководства пользователя или компакт-диска.

Комплект поставки

- Персональный облачный накопитель WD My Cloud
- Кабель Ethernet
- Сетевой источник питания
- Памятка по установке и настройке



Персональный облачный накопитель
WD My Cloud



Сетевой источник
питания*

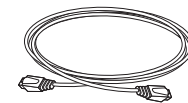

Кабель Ethernet



Памятка по установке
и настройке

Со сведениями о дополнительных аксессуарах для данного изделия можно ознакомиться на сайте по адресу:

США	www.shopwd.com или www.wdstore.com
Канада	www.shopwd.ca или www.wdstore.ca
Европа	www.shopwd.eu или www.wdstore.eu
Все остальные	Обращайтесь в службу технической поддержки WD в вашем регионе. Контактную информацию службы технической поддержки можно найти в Базе знаний на сайте http://support.wd.com , Answer ID 1048.

Требования к системе

Операционная система

Windows®

- Windows 8
- Windows 7
- Windows Vista®
- Windows XP (32-разрядная) как минимум SP3

В ОС Windows требуется установить среду выполнения Java

Mac OS X

- Mountain Lion* (Mac OS X 10.8)
- Lion* (Mac OS X 10.7)
- Snow Leopard (Mac OS X 10.6)

* В системах Lion и Mountain Lion требуется установить среду выполнения Java. Подробности на сайте по адресу <http://support.apple.com/kb/dl1421>

Примечание: На совместимость влияет аппаратная конфигурация вашего компьютера и версия операционной системы.

Для достижения максимальной надежности и скорости работы рекомендуется установить последние пакеты обновления и отдельные обновления:

- В системе Windows откройте меню **Пуск или**  **> (Все) программы и выберите пункт Windows Update.**
- В системе Mac OS откройте меню **Apple** и выберите пункт **Обновление программ.**

Браузеры

- Internet Explorer с версии 8.0 на поддерживаемых компьютерах под Windows
- Safari с версии 5.0 на поддерживаемых компьютерах под Mac OS
- Firefox с версии 12 на поддерживаемых компьютерах под Windows и Mac OS
- Google Chrome с версии 14 на поддерживаемых компьютерах под Windows и Mac OS

Локальная сеть

Маршрутизатор или коммутатор — Для максимального быстродействия проводной сети рекомендуется модель с интерфейсом Gigabit Ethernet; для максимального быстродействия беспроводной сети, особенно при передаче видео, — модель с поддержкой стандарта 802.11n или 802.11ac.

Интернет

Для первоначальной настройки и загрузки программ, а также для дистанционного доступа и работы с мобильными устройствами требуется скоростное соединение с Интернетом.

Прежде чем приступить к установке

Перед установкой накопителя выберите оптимальное место его расположения. Разместите его в месте, удовлетворяющем следующим требованиям:

- Находится рядом с заземленной электророзеткой
- Чистое и не пыльное
- На устойчивом предмете, не подверженном вибрации
- Хорошо проветривается, вдали от источников тепла, прорези и отверстия на верхнем и нижнем торцах устройства не заслоняются
- Удалено от электромагнитных полей, создаваемых такими электроприборами, как кондиционеры, радио- и телеприемники.

Бережное обращение

Накопители WD — это высокоточные устройства, требующие бережного обращения при распаковке и установке. Неосторожное обращение, удары и вибрация могут привести к повреждению накопителей. В процессе распаковки и установки внешнего накопителя соблюдайте следующие меры предосторожности:

- Не толкайте и не роняйте накопитель.
- Не передвигайте накопитель, когда его питание включено.
- Не используйте это изделие в качестве портативного накопителя.

Внешний вид изделия

Передняя сторона



Задняя сторона

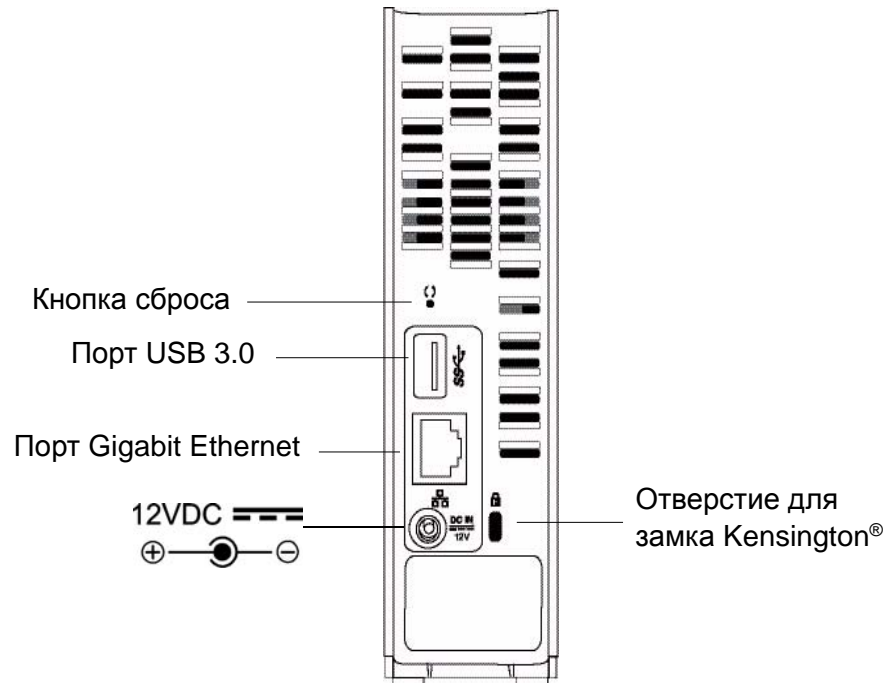

Компонент	Значок	Описание
Порт Gigabit Ethernet		Для подключения накопителя к локальной сети.
Порт USB 3.0		Для подключения дополнительного USB-накопителя.
Кнопка сброса		Для восстановления заводских настроек: например, имени и пароля администратора накопителя.
Гнездо питания		Для подключения накопителя к источнику питания, включающемуся в розетку электросети.
Отверстие для замка Kensington		Для защиты от кражи накопитель имеет отверстие, в которое входит стандартный замок Kensington на стальном тросике. Подробности на сайте http://www.kensington.com/ .

3

С чего начать

Подсоединение устройства

С чего начать с программой установки из Интернета

С чего начать без программы установки из Интернета

Доступ к общей папке Public

Установить персональный облачный накопитель WD My Cloud просто. Достаточно его распаковать, подключить и проверить состояние световых индикаторов на передней и задней панелях, чтобы убедиться, что подключение выполнено правильно. Затем загрузите с сайта по адресу <http://wd.com/setup/wdmycloud> программу быстрой установки и выполните её.

Примечание: О том, как безопасно завершать работу накопителя и отсоединять его, читайте в разделе «Утилиты» на странице 86.

Подсоединение устройства

Примечание: Перед подключением удалите наклейку с задней панели накопителя.

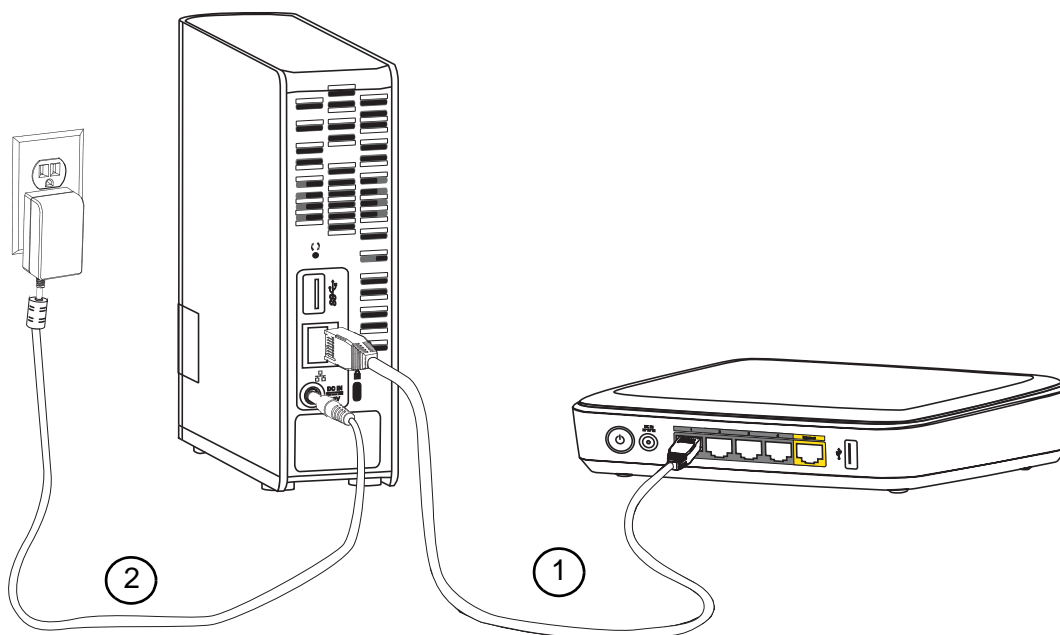

Чтобы подключить устройство WD My Cloud к локальной сети дома или в малом офисе, выполните следующие действия.

Внимание: С целью избежать перегрева накопителя установите его вертикально, как показано на рисунке выше, чтобы прорези и отверстия на верхнем и нижнем торцах устройства не заслонялись. В случае перегрева накопитель безопасно завершит свою работу. Выполнение всех текущих операций будет прервано. Это может привести к утрате данных.

1. Подключите один конец кабеля Ethernet к порту Ethernet на задней панели накопителя. Подключите другой конец кабеля Ethernet к свободному порту маршрутизатора или коммутатора.

Внимание: Чтобы обеспечить максимальное быстродействие, рекомендуем вам пользоваться комплектным кабелем Ethernet.

2. Подключите шнур источника питания к соответствующему разъему на задней панели накопителя. Включите источник питания в розетку электросети. Питание устройства включится автоматически.

Внимание: Прежде чем приступить к настройке накопителя WD My Cloud, дождитесь окончания процесса его включения (примерно три минуты). Устройство будет готово к работе, когда его индикатор перестанет мигать и начнет непрерывно светиться синим.

3. Когда индикатор на передней панели накопителя начнет непрерывно светиться синим, перейдите к разделу «С чего начать с программой установки из Интернета» на странице 12 или «С чего начать без программы установки из Интернета» на странице 17.

Индикаторы

Проверка состояния индикатора на передней панели

В следующей таблице описываются возможные состояния (красный/белый/желтый/синий) индикатора на передней панели.

Состояние	Цвет	Вид	Значение состояния
Питание выключено	Нет		Накопитель отключен от электросети.
Питание включено	Белый	Мигает	Отображается сразу же после подачи питания на устройство.
Инициализация	Белый	Светится постоянно	Накопитель начал загружать операционную систему.
Готовность	Синий	Светится постоянно	Операционная система готова к работе.
Ожидание	Синий	Мигает	Жесткий диск устройства находится в режиме ожидания.
Внимание	Желтый	Мигает	Появляется при возникновении следующих событий: <ul style="list-style-type: none"> • Предельное значение температуры (перегрев или переохлаждение) • Не подключен сетевой кабель

Состояние	Цвет	Вид	Значение состояния
Неполадка/ Требуется выполнить действие	Красный	Светится постоянно	Появляется при возникновении следующих неполадок: <ul style="list-style-type: none"> • Диск не прошел тест SMART • Отсутствует том данных • Отсутствует системный том • Завершение работы вследствие перегрева (75°C)

Проверка состояния индикатора сети на задней панели

В следующей таблице описываются возможные состояния индикаторов состояния и работы сети.

Примечание: При расположении разъема индикаторами вниз верхний из них — индикатор работы, а нижний — индикатор соединения.

Состояние	Индикатор	Вид	Значение состояния
Нет соединения	Соединение	Не светится	Один из концов кабеля не подключен либо соединение неисправно.
Соединение установлено — 100 Мб/с	Соединение	Желтый	Кабель подключен, соединение успешно установлено. Скорость соединения — 100 Мб/с.
Соединение установлено — 1000 Мб/с	Соединение	Зеленый	Кабель подключен, соединение успешно установлено. Скорость соединения — 1000 Мб/с.
Соединение неактивно	Работа	Не светится	Нет активной передачи данных по соединению.
Соединение активно	Работа	Зеленый, мигает	Активная передача данных по соединению.

С чего начать с программой установки из Интернета

Программа установки из Интернета поможет вам без труда подключить устройство WD My Cloud к сети дома или небольшого офиса. Выполните следующие действия, чтобы загрузить и запустить эту программу, обнаружить свое устройство и приступить к пользованию им. Загрузить программу установки из Интернета можно с сайта Центра обучения WD по адресу <http://wd.com/setup/wdmycloud>.

Загрузка и установка программы установки из Интернета

Чтобы загрузить программу установки вашего устройства:

1. Подключите свое устройство WD, как описано на странице 10.
2. Откройте браузер. О требованиях читайте в разделе «Требования к системе» на странице 6.
3. В адресной строке наберите <http://wd.com/setup/wdmycloud>. Откроется начальная страница WD My Cloud.

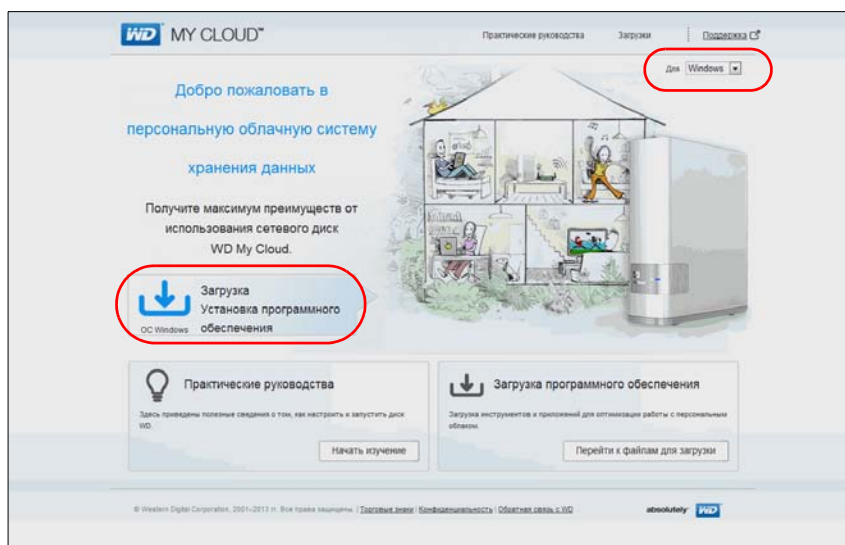

Примечание: Центр обучения автоматически опознает вашу операционную систему (ОС). Если вам потребуется загрузить программу установки для другой ОС, выберите её из раскрывающегося списка в правой верхней части экрана и нажмите **Загрузить программу установки**.

4. Нажмите **Загрузить программу установки**. Отобразится экран «Персональный облачный накопитель My Cloud»:

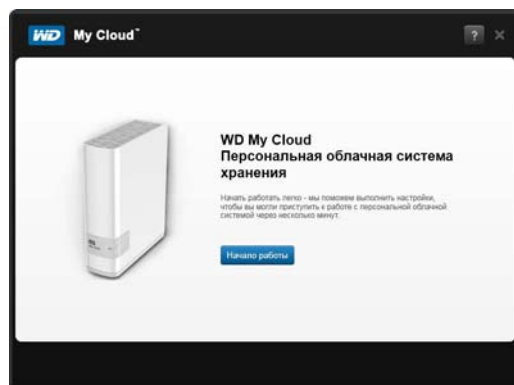

5. Нажмите **Приступить**.

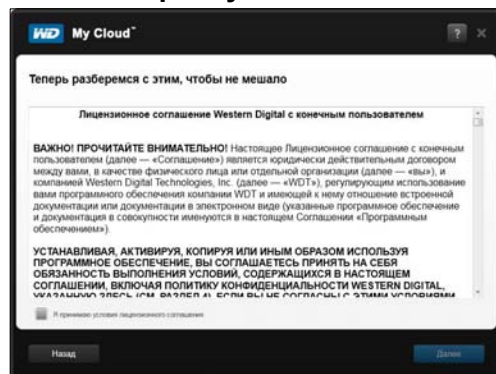

6. Отобразится Лицензионное соглашение Western Digital. Прочтите его, установите флажок **Принимаю** и нажмите **Далее**.

Отобразится экран «Подключение к питанию и локальной сети»:

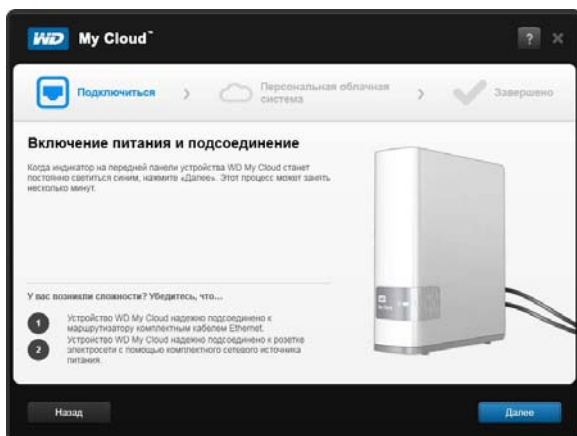

7. Когда индикатор устройства WD My Cloud станет постоянно светиться синим, нажмите **Далее**. Программа установки обнаружит ваш накопитель:

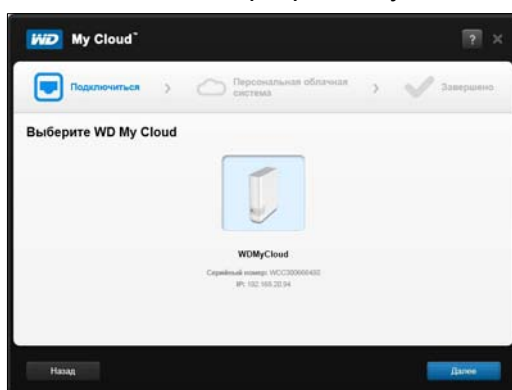

8. Нажмите **Далее**. Отобразится индикатор «Идет проверка устройства».
9. Когда отобразится экран «Настройка персональной облачной системы», перейдите к разделу «Создание персональной облачной системы» на странице 15.

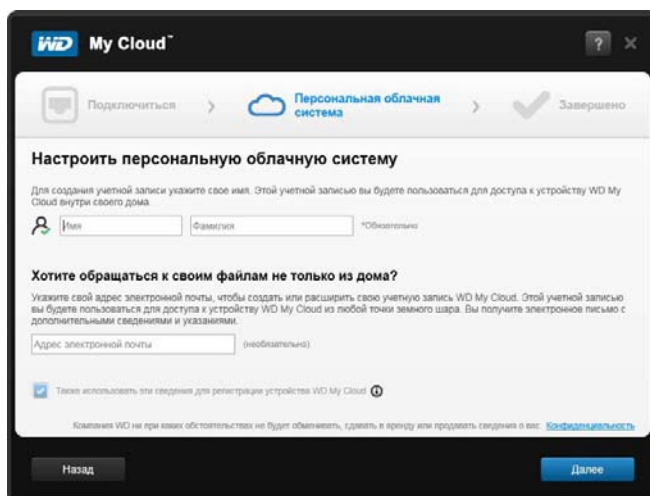

Если ваш накопитель не обнаружен, перейдите к разделу «Устранение неполадок с подключением» на странице 17.

Создание персональной облачной системы

Через службу WD My Cloud вы можете бесплатно получить дистанционный доступ к своему персональному облачному накопителю WD My Cloud. После того, как вы войдете в систему, устройство WD My Cloud будет подключено к вашему компьютеру как локальный диск, и все его папки станут доступны на любом компьютере Mac или PC.

Администратор сначала настраивает свое персональное облако, а затем создает учетные записи пользователей с соответствующими персональными облаками для дистанционного доступа.

На экране «Настройка персональной облачной системы» (см. «Создание персональной облачной системы» на странице 15):

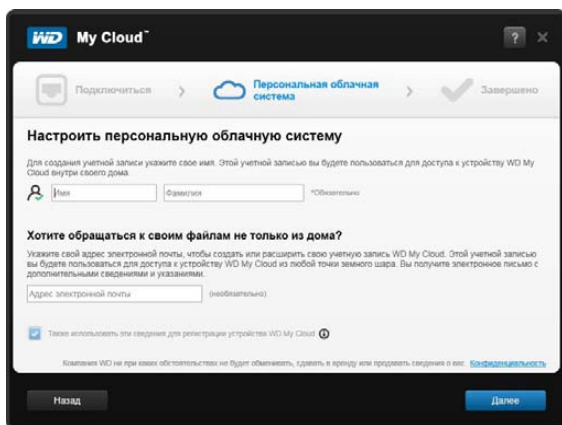

1. Укажите свои **имя, фамилию и адрес электронной почты**.

Примечание: Адрес электронной почты указывать не обязательно, но для дистанционного доступа к файлам он необходим.

Теперь может отобразиться сообщение о том, что через несколько минут в ваш ящик электронной почты должно поступить письмо с указаниями по дистанционному доступу к устройству WD My Cloud.

2. На экране «Настройка персональной облачной системы» установите флажок **Также использовать эти сведения для регистрации устройства WD My Cloud**, если он еще не установлен.

Примечание: Если в пункте 1 вы не указали свой адрес электронной почты, то этот флажок будет недоступен.

Отобразится экран «Ваша учетная запись», на котором будет указано, что вы являетесь администратором.

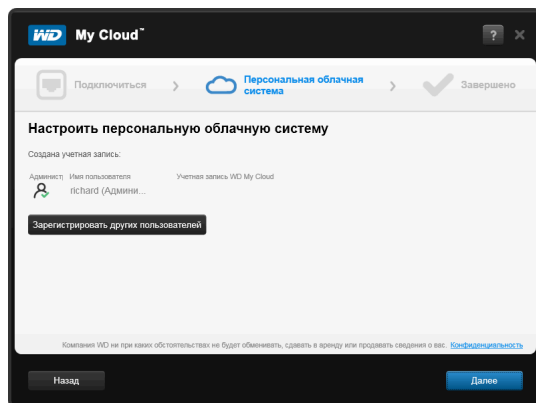

3. Чтобы создать другие учетные записи, нажмите **Добавить других пользователей**, если требуется зарегистрировать их сейчас, или сделайте это позже на экране «Добавить пользователя». (См. «Создание пользователя» на странице 52.)
4. Нажмите **Далее**. Отобразится сообщение об окончании установки:

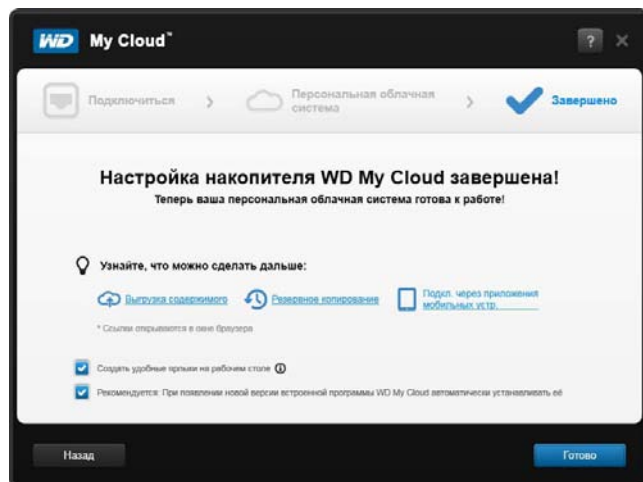

5. Чтобы узнать больше о своем накопителе, пройдите по любой из ссылок на этой странице.
6. Флажок **Создать удобные ярлыки на рабочем столе** изначально установлен. При желании этот флажок можно снять. Создаются следующие ярлыки:



Перейти на сайт Центра обучения

Открыть приборную панель WD My Cloud для настройки устройства WD My Cloud

Отобразить содержимое общей папки Public

7. Флажок **Рекомендуется: При появлении новой версии встроенной программы WD My Cloud автоматически устанавливать её** изначально установлен. О том, как изменить настройки автоматического обновления, читайте в разделе «Встроенная программа» на странице 92. При желании этот флажок можно снять.
8. Нажмите **Готово**, чтобы закрыть мастер установки. Отобразится начальный экран Центра обучения, а общая папка Public откроется в Проводнике (Windows) или Finder (Mac OS).
9. Если вы настроили персональную облачную систему, то получите по электронной почте письмо для подтверждения создания учетной записи WDMycloud.com.

Примечание: Если ваш фильтр спама не пропускает письма от компании WD, то это письмо может быть помещено в папку «Спам» в вашей почтовой системе.

Устранение неполадок с подключением

Если программа установки не обнаруживает ваш накопитель в сети, она отображает экран «Подключение — Персональный облачный накопитель WD My Cloud не найден». Выполните действия, перечисленные на этой странице, чтобы убедиться в том, что накопитель:

- Включен в работающую электророзетку
 - Подключен к маршрутизатору
 - Имеет на передней панели индикатор, постоянно светящийся синим
1. Нажмите **Повторная проверка**.
 2. Если накопитель обнаружен, перейдите к разделу «Создание персональной облачной системы» на странице 15.

Если накопитель по-прежнему не обнаружен, нажмите **Служба поддержки WD**, чтобы получить дополнительные указания или обратиться в службу поддержки WD.

С чего начать без программы установки из Интернета

Приступая к работе без программы установки из Интернета, вы можете:

- Пользоваться персональным облачным накопителем WD My Cloud как внешним накопителем, удобно обмениваясь с ним файлами.
- Настраивать накопитель при помощи приборной панели WD My Cloud. (См. «Главное о приборной панели» на странице 40.)
- Создавать резервные копии файлов с помощью функции «История файлов» в Windows 8, функции «Архивация и восстановление» в Windows 7 и программы Apple Time Machine. (См. «Резервное копирование и восстановление файлов» на странице 21.)

Доступ к общей папке Public

В общей папке Public на устройстве WD My Cloud находятся вложенные папки Shared Music, Shared Pictures и Shared Videos.

Примечание: В этом Руководстве термины «общая папка» и «папка» означают одно и то же.

Чтобы получить доступ к этим папкам для отправки туда файлов или для работы с резервными копиями файлов, сохраненными с компьютера или подключенного USB-накопителя, выполните действия, описанные ниже.

В Windows 8

1. Подсоедините накопитель к локальной сети (см. «Подсоединение устройства» на странице 10).
2. На панели задач в нижней части экрана нажмите на значок Проводника .
3. На левой панели выберите **Сеть**.

4. В разделе «Сеть» дважды нажмите на значок устройства **WDMycloud** и перейдите в папку **Public** на нём.

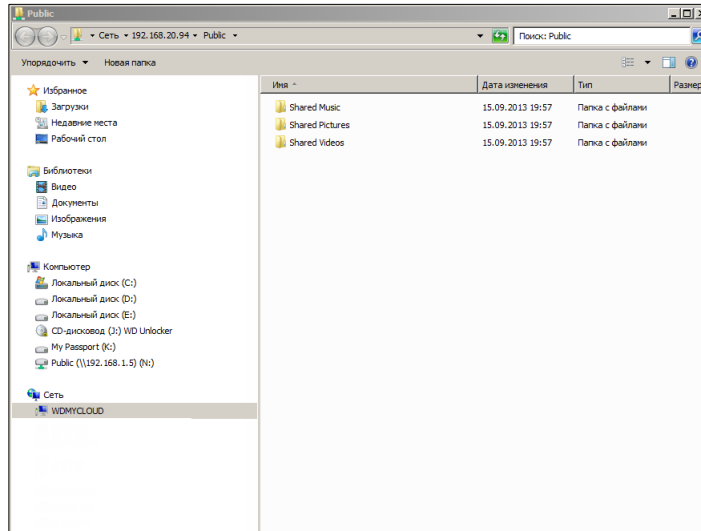

5. Дважды нажмите на значок папки **Public**. Отобразятся значки вложенных папок **Shared Music**, **Shared Pictures** и **Shared Videos**. Теперь вы можете работать с медиафайлами в соответствующих папках при помощи Проводника Windows.

В Windows XP, Windows Vista и Windows 7

1. Подсоедините накопитель к локальной сети.
2. Выберите  или **Пуск > Компьютер > Сеть > WDMycloud** и перейдите в папку **Public** на этом устройстве.
3. Дважды нажмите на значок папки **Public**. Отобразятся значки вложенных папок **Shared Photos**, **Shared Videos** и **Shared Music**.

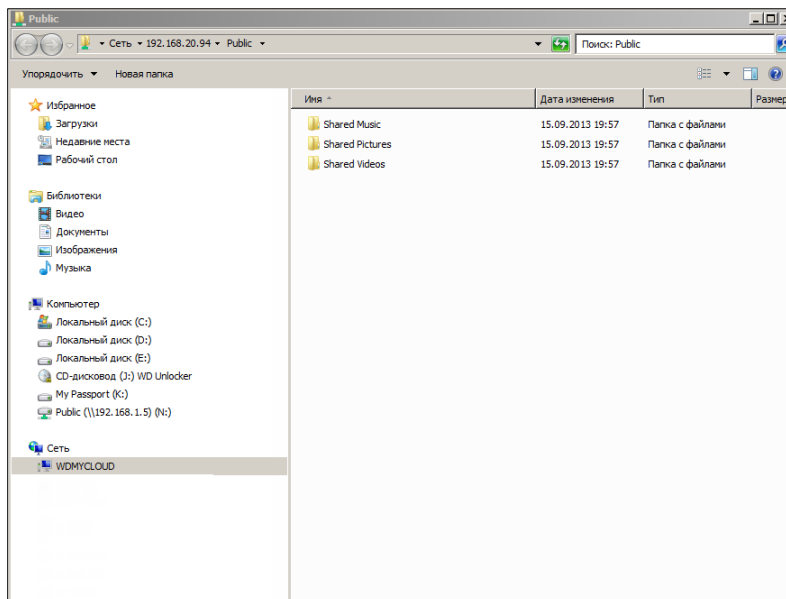

Как назначить букву диска папке Public (в Windows)

Чтобы назначить общей папке Public на устройстве WD My Cloud букву диска для быстрого доступа к ней в дальнейшем:

1. В разделе «Сеть» Проводника Windows выберите **WDMYCLOUD**.
2. Нажмите правую кнопку мыши на папке Public и выберите в появившемся меню пункт **Подключить сетевой диск**.
3. Выберите требуемую букву из раскрывающегося списка **Диск**.
4. Установите флажок **Восстанавливать при входе в систему**.
5. Нажмите **Готово**. Ваша общая папка Public теперь подключена как сетевой диск.

В Mac OS X Snow Leopard, Lion и Mountain Lion

1. В разделе «Общий доступ» на боковой панели Finder выберите **WDMYCloud**.
2. Если появится окно авторизации, выберите **Как гость** и нажмите **Подключиться**. Откроется папка Public:

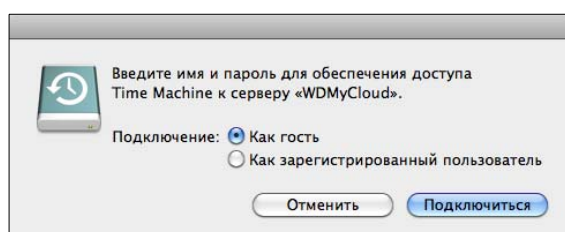

3. Дважды нажмите на значок папки Public. Отобразятся вложенные в неё папки: Shared Music, Shared Pictures и Shared Videos. Теперь вы можете перетаскивать файлы в эти общие папки при помощи Finder.

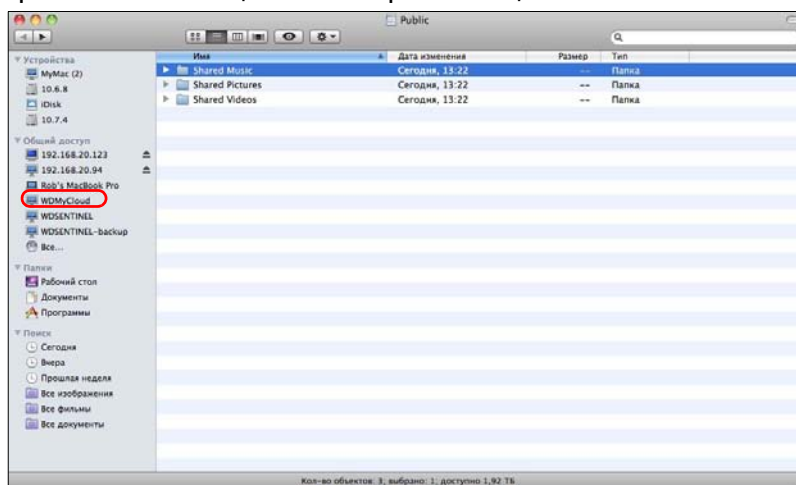

4. Если требуется, чтобы значок общего накопителя постоянно отображался на рабочем столе, создайте его псевдоним. Это можно сделать одним из двух способов:
 - Нажмите на объект, псевдоним которого требуется создать (например, Shared Music), и удерживайте кнопку мыши нажатой. Теперь, удерживая нажатыми клавиши **Cmd** и **Option**, перетащите выбранный объект туда, где требуется разместить его псевдоним. В результате вместо перемещения объекта на новом месте будет создан его псевдоним.

-ИЛИ-

- Нажмите правую кнопку мыши на объекте, псевдоним которого требуется создать (например, Shared Music), а затем выберите **Файл > Создать псевдоним**.

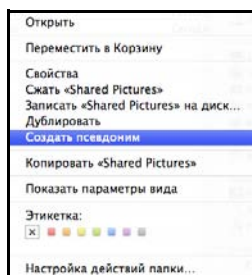

4

Резервное копирование и восстановление файлов

При помощи WD SmartWare™ Pro (только в Windows)

С помощью функции «Архивация и восстановление» в Windows 7

С помощью функции «История файлов» в Windows 8

С помощью программы Apple Time Machine

При помощи WD SmartWare™ Pro (только в Windows)

WD SmartWare — это удобная программа, при помощи которой можно:

- **Автоматически создавать резервные копии файлов** — Функция непрерывного автоматического резервного копирования моментально создает дубликаты всех новых и изменившихся файлов.
Примечание: Автоматическое резервное копирование осуществляется непрерывно, пока ваш компьютер и устройство WD My Cloud подключены к локальной сети. При отключении устройства от локальной сети резервное копирование приостанавливается. При повторном его подключении программа WD SmartWare автоматически находит на компьютере новые и изменившиеся файлы и продолжает осуществлять автоматическое резервное копирование.
- **Наблюдать за ходом резервного копирования** — Наглядная программа резервного копирования распределяет файлы по категориям и показывает ход их сохранения.
- **Без труда восстанавливать утраченные файлы** — Вы можете восстановить любой сохраненный файл, если, например, вы утратили все данные или записали поверх нужного файла другой с таким же именем.
- **Осуществлять управление** — Задавайте нужные вам параметры резервного копирования.

Установка программы WD SmartWare

Примечание: WD SmartWare Pro — это бесплатное обновление программы WD SmartWare, которое поставляется с тремя лицензиями для ваших домашних компьютеров.

В ходе установки вы сможете выбрать, какую программу устанавливать: обычную WD SmartWare или WD SmartWare Pro. В версии Pro можно выполнять резервное копирование с использованием не поддерживаемых обычной версией накопителей WD, устройств других производителей и облачной службы Dropbox.

1. Зайдите в Центр обучения на сайте <http://wd.com/setup/wdmycloud>:

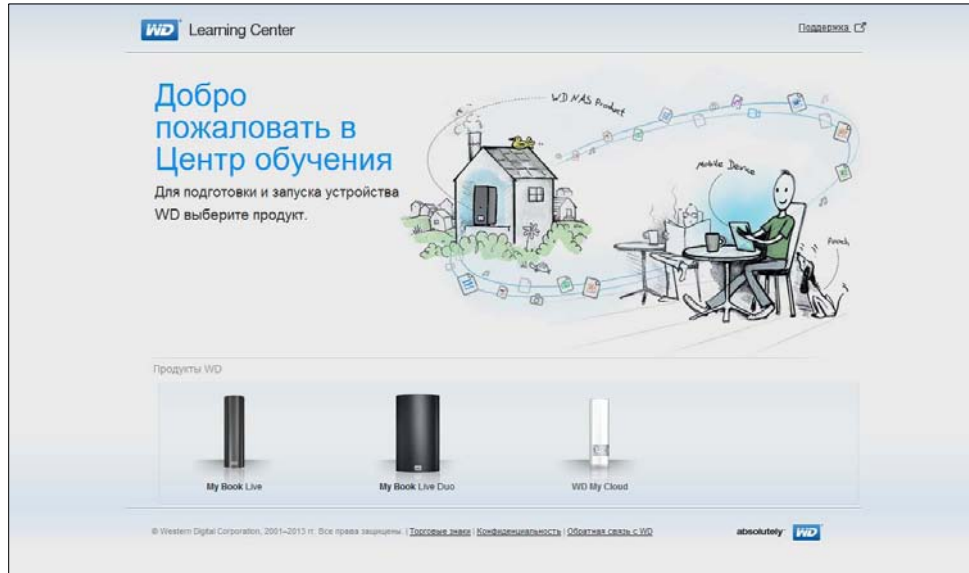

2. Выберите **WD My Cloud**. Откроется начальная страница WD My Cloud.

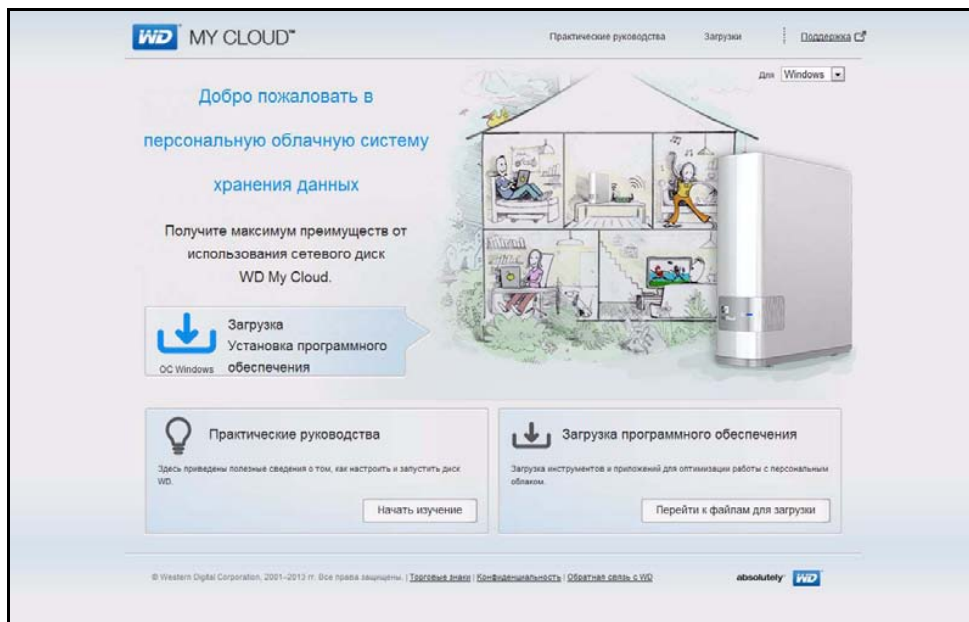

3. Выберите **Перейти к загрузке**. Откроется страница загрузки:

The screenshot shows the 'Downloads' page on the WD Learning Center website. The page is for Windows 7. It features a header with the WD logo and navigation links. The main content area is titled 'Загрузки' and includes a large illustration of a person at a desk with various devices. Below the illustration are six download cards for different software products: Setup Software, WD SmartWare, WD QuickView, My Cloud for mobile, WD Photos, and My Cloud for desktop. Each card contains a brief description and a 'Загрузка' button.

4. В разделе «WD SmartWare» нажмите **Загрузить**.

Примечание: Пользователям WD My Cloud следует загрузить обычную версию WD Smartware, которая впоследствии автоматически преобразуется в WD SmartWare Pro. Если вы предпочитаете обычную версию WD SmartWare, то можете выбрать и её.

5. Перейдите к загруженному файлу и извлеките содержимое архива zip.
6. Дважды нажмите на значок файла **WD SmartWare Setup**.
7. Выполните установку в соответствии с указаниями с сайта.

Запуск программы WD SmartWare после установки

Запустить программу WD SmartWare после установки можно одним из следующих способов:

- **Windows XP и Windows 7:** В меню «Пуск» выберите **Программы > WD SmartWare > WD SmartWare**.
- **Windows 8:** В меню «Пуск» выберите **WD SmartWare**.
- **Значок WD Quick View:** В области уведомлений Windows нажмите левую или правую кнопку мыши на значке WD Quick View , и в появившемся меню выберите пункт **WD SmartWare**. Этот значок появляется автоматически после установки программы WD SmartWare. Подробности о программе WD Quick View читайте в разделе «Управление накопителем при помощи WD Quick View» на странице 30.

Просмотр справочной информации

В программе WD SmartWare предусмотрено два вида справки:

- **Значок справки**  — С каждой страницы программы WD SmartWare вы можете легко обратиться к интерактивной справке, которая поможет вам выполнять резервное копирование, восстановление и настройку. Если вам непонятно, что следует делать, нажмите на значок справки, который располагается в правом верхнем углу каждой страницы:

Чтобы закрыть страницу справки после прочтения, нажмите на кнопку **X** в правом верхнем углу этой страницы.

- **Вкладка «Справка»** — на этой вкладке, расположенной на страницах программы WD SmartWare, находится более подробная справка. О том, как пользоваться вкладкой «Справка», читайте ниже в разделе С помощью функции «Архивация и восстановление» в Windows 7.

Дальнейшие указания читайте в интерактивной справке по программе WD SmartWare.

С помощью функции «Архивация и восстановление» в Windows 7

Если вы не желаете пользоваться программой WD SmartWare для резервного копирования файлов на персональный облачный накопитель WD My Cloud, то можете использовать функцию «Архивация и восстановление» в Windows 7 или «История файлов» в Windows 8.

Примечание: Устройство WD My Cloud не работает с функцией «Архивация и восстановление» в Windows Vista. Для резервного копирования файлов на устройство WD My Cloud в Windows Vista пользуйтесь программой WD SmartWare.

Программу архивации Windows 7 (редакции Профессиональная и Максимальная) можно использовать для сохранения резервных копий медиафайлов, документов, электронной почты и других личных файлов на устройство WD My Cloud. В случае утери этих файлов или неисправности компьютера вы можете без труда восстановить их. Подробнее о программе архивации Windows читайте в документации Майкрософт.

1. Выберите  > **Панель управления** > **Система и безопасность**.
2. Выберите **Архивация и восстановление**.
3. Нажмите на кнопку **Настройка архивации** и следуйте указаниям программы-мастера.
4. Когда программа предложит вам выбрать, куда сохранить резервные копии, выберите **Сохранить в сети**.
5. Нажмите на кнопку **Обзор** выберите устройство WD My Cloud в качестве места хранения резервных копий.
6. Выберите общую папку, в которую следует сохранить резервные копии, и нажмите **ОК**.
7. Введите имя пользователя и пароль для устройства WD My Cloud. (См. «Создание пользователя» на странице 52.)
8. Убедитесь в том, что место хранения резервных копий указано правильно, а затем нажмите **Далее**.

9. Когда программа предложит вам выбрать, какие файлы требуется архивировать, выберите **Предоставить выбор Windows** или отметьте требуемые файлы, а затем нажмите на кнопку **Далее**.
10. На странице «Проверьте еще раз параметры архивации» нажмите **Сохранить параметры и запустить архивацию**.

С помощью функции «История файлов» в Windows 8

Функция «История файлов» в Windows 8 автоматически сохраняет резервные копии медиафайлов, документов, электронных писем и других личных файлов на персональный облачный накопитель WD My Cloud. В случае утери этих файлов или неисправности компьютера вы можете без труда восстановить их на ПК под управлением Windows. Подробнее о функции «История файлов» в Windows 8 читайте в документации Майкрософт.

1. Нажмите на значок Проводника на панели задач .
2. Выберите **Компьютер**.
3. В Ленте (в верхней части экрана) выберите **Компьютер > Открыть панель управления**.
4. Выберите **Система и безопасность**, а затем — **История файлов**.
5. На странице «История файлов» убедитесь в том, что функция **История файлов включена**.
6. На левой панели выберите пункт **Выбор диска**. Функция «История файлов» обнаружит ваше устройство WD My Cloud и отобразит его в списке **Выберите диск для истории файлов**.
7. Нажмите **Добавить сетевое расположение**. Во всплывающем окне «Выбор папки» отобразится имя вашего накопителя WD My Cloud.
8. Дважды нажмите на имя этого устройства.
9. Выберите общую папку.
10. Нажмите **Выбор папки**, а затем — **ОК**.
11. Нажмите **Включить**.

С помощью программы Apple Time Machine

Резервное копирование

Apple Time Machine — это встроенная в Mac OS X Mountain Lion, Lion и Snow Leopard система резервного копирования всего содержимого компьютера: музыкальных композиций, фотоснимков, документов, программ, электронной почты и системных файлов. Эти резервные копии могут храниться на устройстве WD My Cloud, так что если ваш жесткий диск или операционная система дадут сбой или вы потеряете какой-либо файл, вы сможете без труда восстановить его. Также можно задать максимальный объем дискового пространства для хранения резервных копий, созданных программой Time Machine.

Настройка программы Time Machine

Внимание: Прежде чем приступить к настройке программы Time Machine, в приборной панели WD My Cloud выберите **Настройки** и перейдите на страницу общих настроек. В разделе «Сохранение в Mac OS» убедитесь, что параметр «Time Machine» находится в положении **ВКЛ** (заводская настройка).

Чтобы настроить программу Time Machine для резервного копирования файлов на устройство WD My Cloud:

1. Запустите программу Time Machine одним из следующих способов.

- Выберите значок Time Machine в панели Dock:



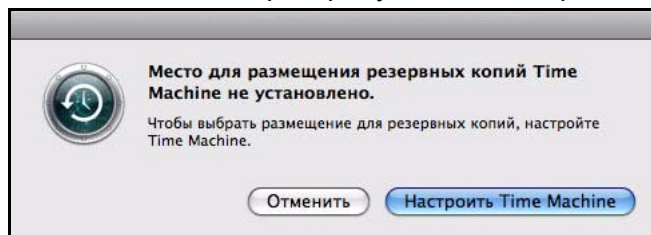

- Откройте меню **Apple > Настройки системы** и выберите **Time Machine**.
- Откройте меню **Переход > Программы** и выберите **Time Machine**.

2. Если вы создаете резервную копию впервые, отобразится следующая страница:

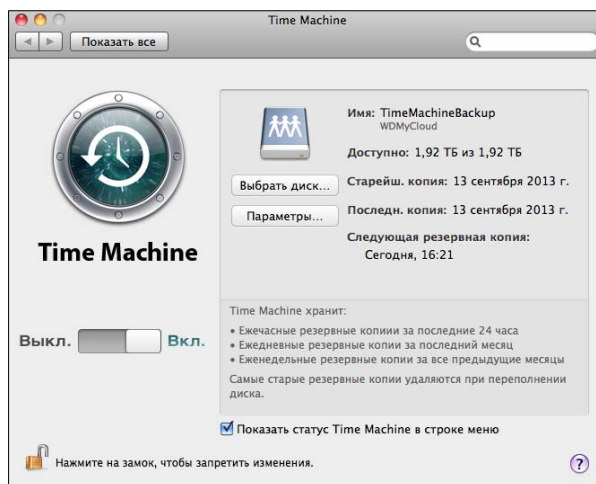

Нажмите на кнопку **Настроить Time Machine**. Отобразится страница настроек программы Time Machine:



3. Чтобы добавить значок раскрывающегося меню Time Machine  к строке меню вверху страницы, установите флажок **Показать статус Time Machine в строке меню**. При помощи этого меню можно запускать резервное копирование, пользоваться программой Time Machine для восстановления файлов или открывать страницу настроек Time Machine.

4. Переместите ползунок **Time Machine** в положение **ВКЛ** и нажмите **Выбрать диск**. Выберите накопитель WD My Cloud, на который требуется сохранять резервные копии:

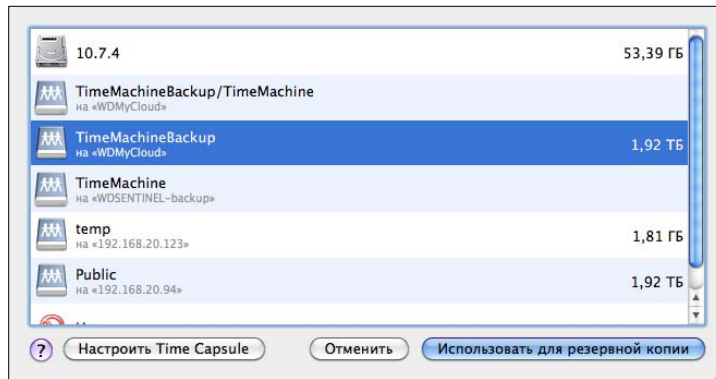

5. Нажмите на кнопку **Использовать для резервной копии**. Появится диалог с запросом вашего имени пользователя и пароля.
6. Выберите **Гость** и нажмите **Подключиться**:

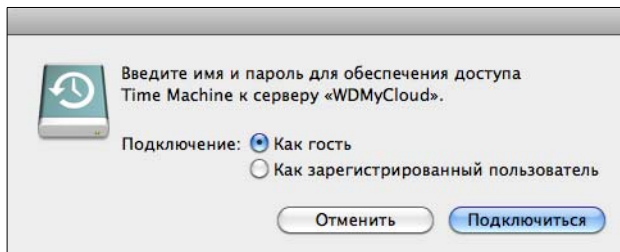

Страница настроек отобразится повторно.

Программа Time Machine начнет сохранять резервные копии ваших файлов. Первый сеанс резервного копирования может занять довольно много времени, а последующие проходят быстрее, потому что программа Time Machine сохраняет только новые и изменившиеся объекты. Индикатор отображает ход резервного копирования:

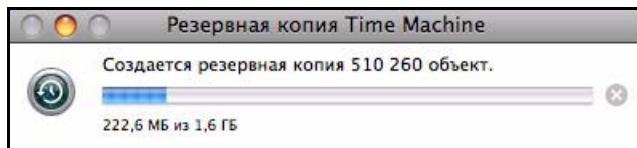

Программа Time Machine сохраняет содержимое вашего компьютера каждый час и хранит следующие комплекты резервных копий:

- Ежечасные за 24 часа
- Ежедневные за последний месяц
- Еженедельные до заполнения накопителя WD My Cloud.

Примечание: В случае, если резервное копирование будет прервано: например, если компьютер переключится в режим сна или накопитель WD My Cloud будет отсоединен, оно автоматически продолжится при первой же возможности.

Если вы измените имя накопителя WD My Cloud, то настроенные в программе Time Machine сеансы резервного копирования будут выполняться с задержкой или не смогут выполняться вовсе. Чтобы исправить эту ошибку, возобновите резервное копирование, повторно выбрав накопитель на странице настроек Time Machine.

Чтобы ознакомиться с такими сведениями, как объем свободного дискового пространства, а также дата и время самого старого, самого последнего и следующего сеансов резервного копирования, выберите **Открыть Настройки Time Machine** из раскрывающегося меню программы Time Machine:

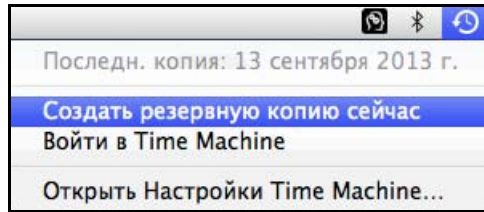

Как начать сеанс резервного копирования

Начать сеанс резервного копирования можно в любой момент, выбрав **Создать резервную копию сейчас** из раскрывающегося меню (см. выше).

Восстановление сохраненных объектов

Иногда вам может понадобиться восстановить файлы и другие объекты, сохраненные на накопитель WD My Cloud. Например, вы можете утратить какой-либо файл или вам может понадобиться версия файла недельной давности. Восстанавливать можно отдельные объекты, несколько объектов сразу, папки или, в случае полной переустановки системы, всё содержимое жесткого диска.

Чтобы восстановить сохраненные объекты на жесткий диск компьютера:

1. Откройте на компьютере ту папку, в которую требуется восстановить объект. Например, если вы восстанавливаете документ, откройте папку «Документы». (Если вы восстанавливаете объект на рабочий стол, то вам не понадобится открывать никаких окон.)
2. Выберите значок **Time Machine** в панели Dock или выберите **Войти в Time Machine** из раскрывающегося меню:

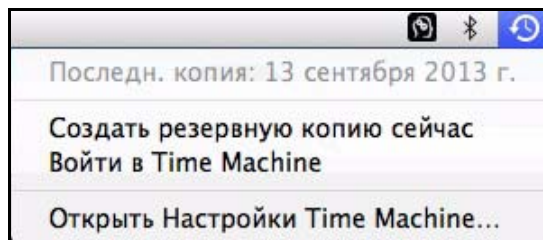

Все ваши сеансы резервного копирования будут отображены в виде окон, расположенных каскадом, причем последний из них будет находиться спереди.

3. Чтобы просмотреть все сеансы резервного копирования, созданные программой Time Machine, нажимайте на стрелки или на временную ось в правой части страницы:

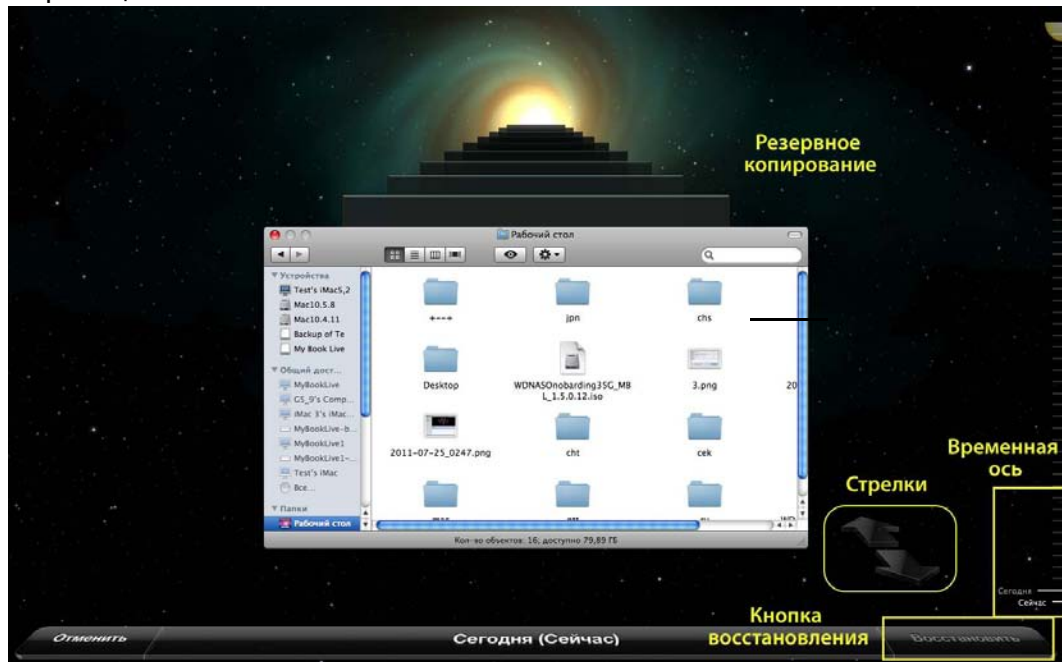

4. Выберите объект, который требуется восстановить, и нажмите на кнопку **Восстановить** в нижнем правом углу. Появится диалоговое окно «Копирование»:

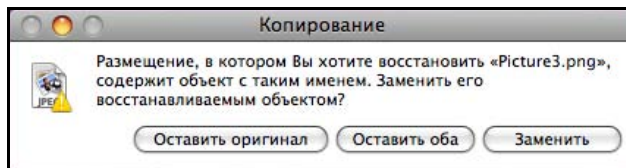

5. Выберите требуемый вариант, нажав соответствующую кнопку:
- **Оставить оригинал** — Не восстанавливать объект из резервной копии.
 - **Оставить оба** — Исходный объект будет сохранен, а резервная копия будет восстановлена в выбранную вами папку на компьютере.
 - **Заменить** — Исходный объект будет заменен резервной копией.

5

Управление накопителем при помощи WD Quick View

[Установка программы WD Quick View \(в Mac OS\)](#)
[Как открыть меню WD Quick View](#)
[Как проверить состояние накопителя](#)
[Как запустить WD SmartWare \(в Windows\)](#)
[Как безопасно выйти из WD SmartWare \(в Windows\)](#)
[Доступ к общим папкам](#)
[Вызов приборной панели WD My Cloud](#)

[Как назначить букву диска \(в Windows\)](#)
[Как создать ярлык для общей папки Public \(в Windows\)](#)
[Как просмотреть свойства накопителя](#)
[Проверка состояния дисков](#)
[Безопасное завершение работы](#)
[Просмотр уведомлений](#)
[Извлечение USB-накопителя \(в Windows\)](#)
[Удаление WD Quick View](#)

Установка программы WD Quick View (в Mac OS)

Программа WD Quick View отображает в строке меню Mac OS X специальный значок, при помощи которого можно быстро запускать программу WD SmartWare, оперативно проверять состояние накопителя и т.д. Установив эту программу, вы сможете быстро и легко выполнять задачи, описанные в данной главе.

Примечание: В ОС Windows программа WD Quick View устанавливается автоматически вместе с программой WD SmartWare. Если вы еще не установили программу WD SmartWare, то можете загрузить её позже с сайта Центра обучения.

1. Зайдите в Центр обучения на сайте <http://wd.com/setup/wdmycloud>.

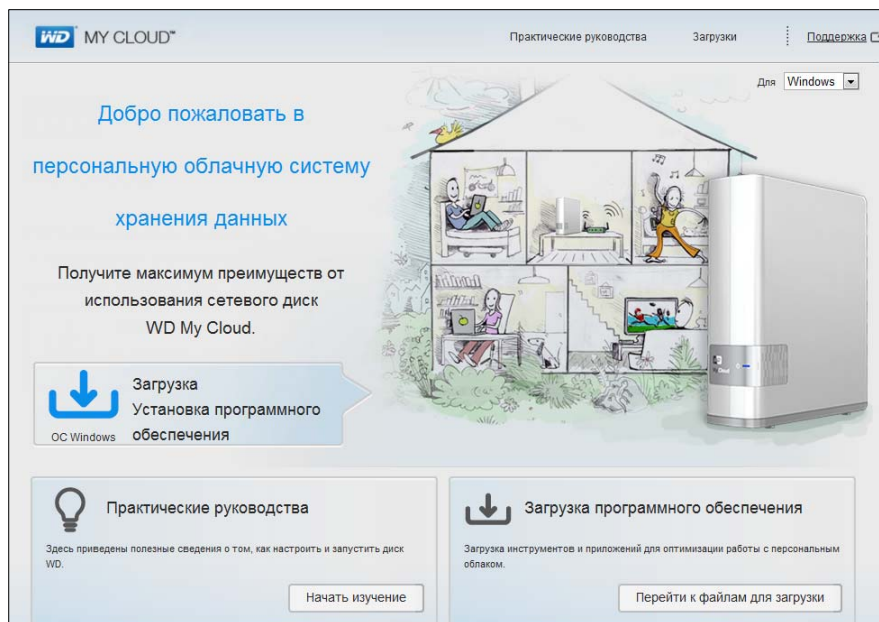

2. Нажмите на кнопку **Загрузка программ**. Отобразится страница «Загрузка»:

3. В разделе «WD Quick View» нажмите **Загрузить**.
4. Перейдите к загруженному файлу и извлеките содержимое архива zip.
5. Дважды нажмите на значок файла **WD Quick View Setup**.
6. Установите программу WD Quick View в соответствии с указаниями, отображаемыми на странице.

Как открыть меню WD Quick View

Windows

1. Нажмите правую или левую кнопку мыши на значке WD Quick View  в области уведомлений. Отобразится меню.
2. Переместите указатель на название накопителя WD My Cloud или нажмите на него. Отобразится вложенное меню:

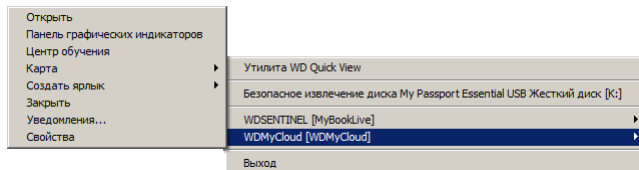

3. Выберите требуемый пункт.

Mac OS X

1. Нажмите на значок **WD Quick View**  в строке меню. Отобразится меню.
2. Переместите указатель на название накопителя WD My Cloud. Отобразится вложенное меню:

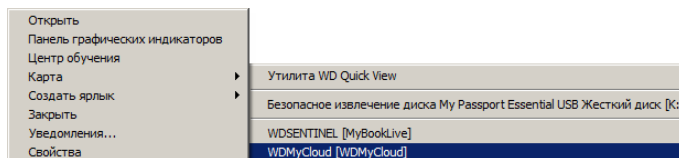



3. Выберите требуемый пункт.

Как проверить состояние накопителя

Windows

Задержите указатель над значком WD Quick View  в области уведомлений, чтобы выяснить, какой объем дискового пространства занят и какова температура накопителя:

WD Quick View				
Имя диска [Том]	Использовано	Заблокировано	Температура	Обновления
 My Passport Essential USB Жесткий диск [K:]	31%	Нет	OK	н/д
 WDSSENTINEL [MyBookLive]	1%	н/д	OK	Да
 WDMYCloud [WDMYCloud]	3%	н/д	OK	Нет
Seagate FreeAgent Go [Внешний USB]	20%	н/д	н/д	н/д

- Зеленая точка напротив имени накопителя означает, что он работает нормально.
- Красная точка напротив имени накопителя означает, что в работе накопителя возникла неполадка: например, его температура чрезмерно высока.

Mac OS X

Нажмите на значок WD Quick View  в строке меню и наведите указатель на имя устройства WD My Cloud. Под вложенным меню отобразятся сведения о состоянии накопителя:

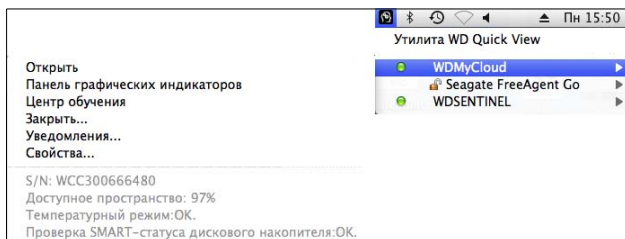

Как запустить WD SmartWare (в Windows)

Если программа WD SmartWare установлена, выберите из меню WD Quick View пункт **WD SmartWare**. Отобразится страница «Обзор» программы WD SmartWare.

Как безопасно выйти из WD SmartWare (в Windows)

Выберите из меню WD Quick View пункт **Выход из WD SmartWare**, чтобы закрыть эту программу. (Этот пункт появляется только если запущена программа WD SmartWare.)

Доступ к общим папкам

При помощи WD Quick View можно открывать общую папку Public и все личные папки, к которым вы имеете права доступа.

1. Во вложенном меню WD Quick View выберите **Открыть**.
2. Выберите **Public**.

Windows: Общие папки отобразятся в Проводнике Windows:

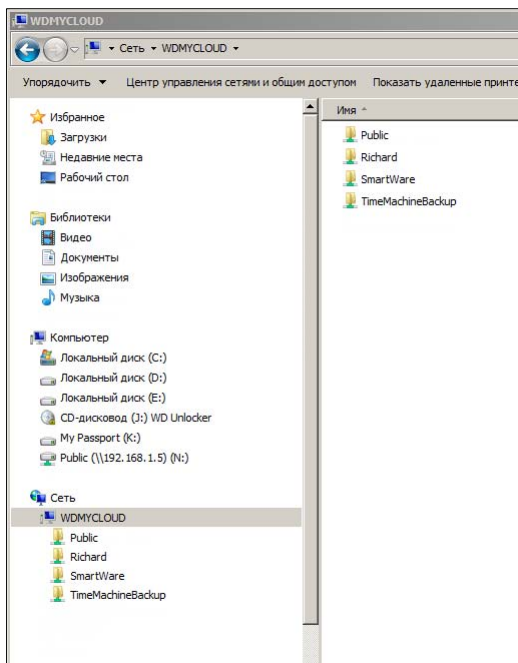

Mac OS X: В Finder отобразится содержимое общей папки Public:

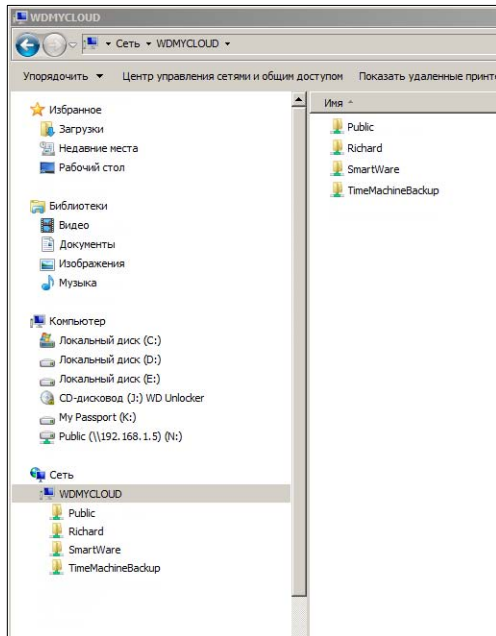

Примечание: Чтобы увидеть все общие папки на накопителе, нажмите на имя устройства WD My Cloud в списке «Общий доступ».

3. Выберите общую папку, которую требуется открыть:

Windows: Если при открытии личной папки вам потребуется указать имя пользователя и пароль, введите данные своей учетной записи в приборной панели WD My Cloud (см. «Создание пользователя» на странице 52). Если в приборной панели вы указали те же имя пользователя и пароль, что и в своей учетной записи на компьютере, то эти реквизиты у вас запрашиваться не будут.

Mac OS X: Если при открытии личной папки вам потребуется указать имя пользователя и пароль, введите данные своей учетной записи в приборной панели WD My Cloud (см. «Создание пользователя» на странице 52). Если при открытии общей папки вам потребуется указать имя пользователя и пароль, выберите **Как гость**.

Вызов приборной панели WD My Cloud

Чтобы запустить эту программу, выберите пункт **Приборная панель** во вложенном меню WD Quick View. Откроется начальная страница. (См. «Главное о приборной панели» на странице 40.)

Как назначить букву диска (в Windows)

1. Во вложенном меню WD Quick View выберите **Назначить букву диска** [имя устройства WD My Cloud]. Отобразится окно «Подключение сетевого диска»:

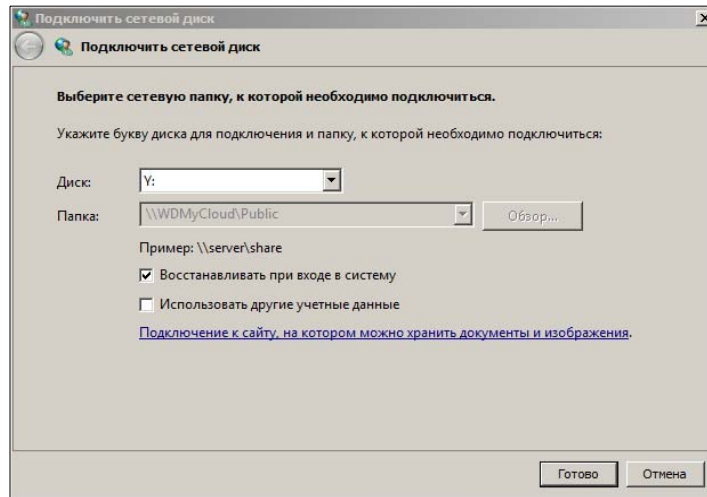

2. Выберите требуемую букву из раскрывающегося списка **Диск**.
3. Нажмите на кнопку **Готово**.

Примечание: Когда Windows пытается повторно подключить сетевой диск после перезагрузки, может возникнуть ошибка «Не удалось повторно подключить сетевые диски». Это может происходить в случаях, когда имя и пароль пользователя устройства WD My Cloud не совпадают с именем и паролем текущего пользователя Windows.

Как создать ярлык для общей папки Public (в Windows)

Примечание: Mac OS X автоматически отображает значок общей папки Public на рабочем столе и позволяет создавать псевдонимы вложенных в неё папок.

Во вложенном меню WD Quick View выберите **Создать ярлык**. На рабочем столе появится значок общей папки Public.

Как просмотреть свойства накопителя

Во вложенном меню WD Quick View выберите **Свойства**. Отобразится окно «Свойства»:

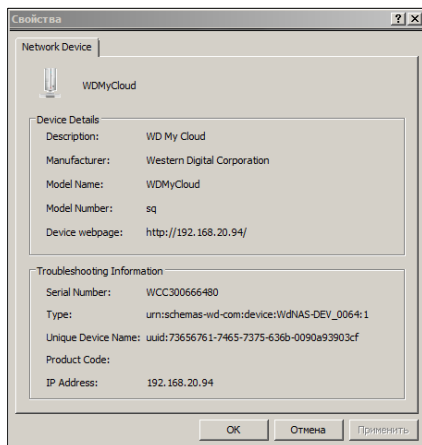

Проверка состояния дисков

Задержите указатель над значком WD Quick View, чтобы отобразить имя накопителя, занятый объем дискового пространства, температурный режим и сведения о наличии новых версий встроенной программы WD My Cloud.

Если к устройству WD My Cloud подключен USB-накопитель, то здесь также отобразятся сведения об этом накопителе:

WD Quick View					
Имя диска [Тома]	Использовано	Заблокировано	Температура	Обновления	
● My Passport Essential USB Жесткий диск [K]	31%	Нет	OK	н/д	
● WDSSENTINEL [MyBookLive]	1%	н/д	OK	Да	
● WDMYCloud [WDMYCloud]	3%	н/д	OK	Нет	
Seagate FreeAgent Go [Внешний USB]	20%	н/д	н/д	н/д	

Безопасное завершение работы

Один из рекомендуемых способов безопасного завершения работы устройства WD My Cloud — через значок WD Quick View.

Примечание: Другой рекомендуемый способ — воспользоваться приборной панелью. (См. «Утилиты» на странице 86.) Если не удается завершить работу устройства одним из рекомендуемых способов, прочтите «Не удается завершить работу устройства WD My Cloud.» на странице 116.

Внимание: Перед завершением работы убедитесь в том, что не осуществляется передача файлов с накопителя или на накопитель.

4. Во вложенном меню WD Quick View выберите **Завершить работу**. Отобразится окно «Завершение работы» программы WD SmartWare:

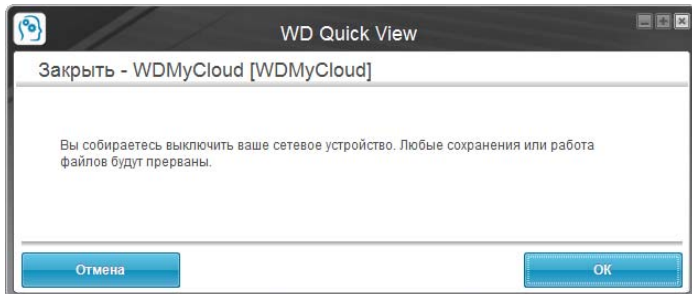

5. Если требуется, введите пароль администратора и нажмите **ОК**. Накопитель завершит работу.

Просмотр уведомлений

Сигналы миганием значка и всплывающие уведомления

В Windows и Mac OS значок WD Quick View мигает, предупреждая о возможном перегреве накопителя или опасности скорого выхода его из строя. В Windows об этом также сообщает всплывающая подсказка.

Примечание: В случае перегрева накопителя отключите его питание и дайте ему остыть в течение 60 минут. Повторно включите питание, и если эта проблема повторится, обратитесь в службу поддержки компании WD.

Пункт «Уведомления» WD Quick View

В одном из вложенных меню WD Quick View отображаются следующие уведомления:

- На диске почти не осталось свободного места.
- На диске не осталось свободного места, резервное копирование приостановлено. Отображается каждые пять минут до тех пор пока не появится свободное дисковое пространство.
- Имеются обновления.

Чтобы просмотреть уведомления накопителя:

1. Выберите накопитель, а затем во вложенном меню WD Quick View выберите **Уведомления**. Отобразится список уведомлений. Уведомления располагаются в хронологическом порядке.

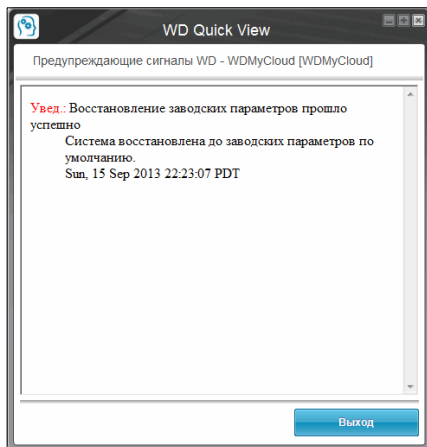

Уведомления в Windows

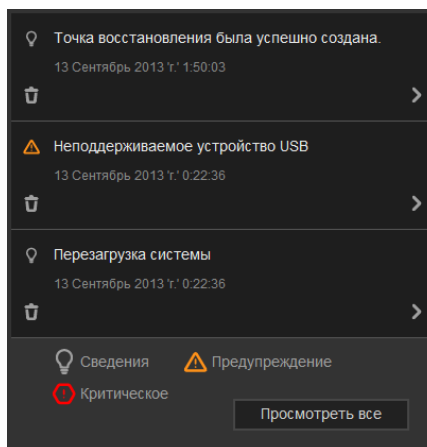

Уведомления в Mac OS X

2. Чтобы закрыть список уведомлений, нажмите **Выход** (в Windows) или **ОК** (в Mac OS).

Извлечение USB-накопителя (в Windows)

1. Нажмите левую или правую кнопку мыши на значке WD Quick View в области уведомлений.
2. В меню Quick View выберите требуемый USB-накопитель, а затем выберите **Безопасно извлечь**. USB-накопитель будет извлечен из системы.

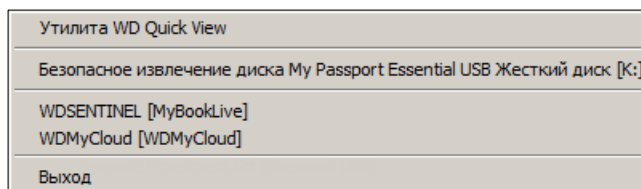

Удаление WD Quick View

Windows

Windows XP: Выберите **Пуск > Панель управления > Установка и удаление программ**, а затем удалите программу WD Quick View.

Windows Vista или Windows 7: В меню «Пуск» выберите **Панель управления**, а затем — **Программы > Программы и компоненты**. Удалите программу WD Quick View. Значок WD Quick View исчезнет из области уведомлений.

Windows 8: На рабочем столе выберите **Панель управления**, а затем — **Программы и компоненты**. Удалите программу WD Quick View.

Подробности об удалении программы WD Quick View читайте в Answer ID 5373 Базы знаний WD.

Mac OS X

1. На рабочем столе выберите **Finder**, а затем в области «Избранное» выберите **Программы**.
2. В списке «Программы» в правой части окна дважды нажмите на пункт **Удаление WD Quick View**.
3. Нажмите **Продолжить**. Появится окно входа в систему с вашим именем пользователя на этом Mac.
4. Введите свой пароль для этого Mac и нажмите **ОК**. Значок WD QuickView исчезнет из строки меню.

6

Главное о приборной панели





- Вызов приборной панели
- Главная страница приборной панели
- Как обратиться за поддержкой
- Основные задачи администрирования

На главной странице приборной панели WD My Cloud отображаются важнейшие сведения об устройстве WD My Cloud. На главной странице можно выполнять основные задачи администрирования. Например, создавать учетные записи пользователей, ограничивать доступ к файлам, хранящимся на устройстве WD My Cloud, создавать папки для хранения файлов и менять параметры работы устройства желаемым образом.

Вызов приборной панели

Вызвать приборную панель WD My Cloud можно одним из следующих способов:

ЕСЛИ вызов производится через ...	ТО ...
Значок приборной панели на рабочем столе 	1. Дважды нажмите на значок приборной панели на рабочем столе. Примечание: Этот значок отображается на рабочем столе только если на последнем экране программы установки через Интернет был установлен флажок Создать ярлык .
Браузер или Проводник Windows	1. В Windows наберите <code>http://имя вашего устройства WD My Cloud</code> (стандартное имя — WDMycloud) или IP-адрес устройства в адресной строке. В Mac OS наберите <code>http://имя устройства.local</code> (например, WDMycloud.local) или IP-адрес устройства в адресной строке. 2. Нажмите ENTER .
Значок WD Quick View (См. «Управление накопителем при помощи WD Quick View» на странице 30.)	1. Нажмите левую или правую кнопку мыши на значке WD Quick View. 2. Выберите устройство WD My Cloud, а затем — Приборная панель .
WD SmartWare	1. На странице «Обзор» программы WD SmartWare выберите устройство WD My Cloud. 2. Выберите вкладку Настройки , чтобы перейти на страницу «Настройки». 3. Нажмите Настроить накопитель .

ЕСЛИ вызов производится через ...	ТО ...
Windows 8	<ol style="list-style-type: none"> 1. Нажмите на значок Проводника  на панели задач. 2. На левой панели выберите Сеть. 3. Найдите устройство WD My Cloud на правой панели в разделе «Запоминающие устройства». 4. Дважды нажмите на значок устройства или нажмите правую кнопку мыши и выберите Просмотр веб-страницы устройства из раскрывающегося меню.
Windows 7 и Vista	<ol style="list-style-type: none"> 1. Выберите  > Компьютер > Сеть. 2. Найдите устройство WD My Cloud на правой панели в разделе «Запоминающие устройства». 3. Дважды нажмите на значок устройства или нажмите правую кнопку мыши и выберите Просмотр веб-страницы устройства из раскрывающегося меню.
Windows XP	<ol style="list-style-type: none"> 1. Выберите Пуск > Сетевое окружение. 2. Найдите устройство WD My Cloud. 3. Дважды нажмите на значок устройства или нажмите правую кнопку мыши и выберите Вызвать.
Mac OS X (ярлык)	<ol style="list-style-type: none"> 1. Выберите Safari  > Закладки  > Bonjour. 2. Дважды нажмите на значок устройства WD My Cloud в сети.
Мобильные устройства	<ol style="list-style-type: none"> 1. Откройте браузер. 2. В адресной строке наберите http://имя вашего устройства WD My Cloud (стандартное имя — WDMycCloud) или http://IP-адрес. Примечание: Если по этому адресу приборная панель не отображается, наберите адрес http://WDMycCloud.local (для Mac).

Главная страница приборной панели

На главной странице приборной панели WD My Cloud расположены следующие элементы: информационная строка в правом верхнем углу, панель навигации со значками вдоль верхней части страницы и панель основных сведений о состоянии накопителя со ссылками на изменение настроек в основной части страницы.

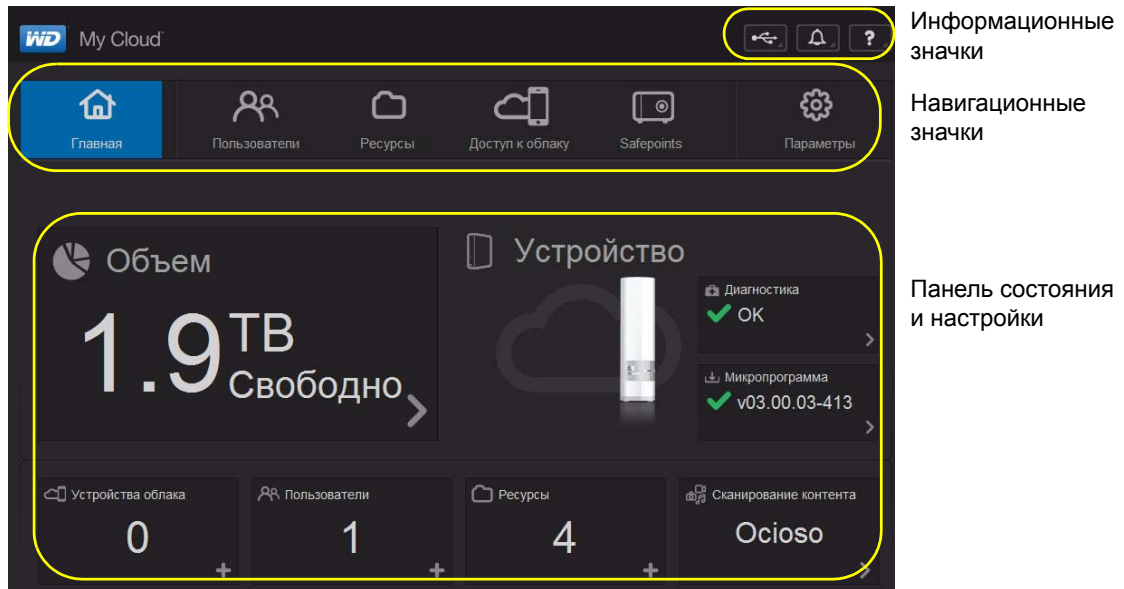

Информационные значки

Навигационные значки

Панель состояния и настройки

Информационные значки

Информационные значки располагаются в правом верхнем углу каждой страницы.

Значок	Наименование	Действия
	USB-устройства, подключенные к WD My Cloud	Нажмите, чтобы отобразить число подключенных USB-устройств. (К порту USB можно подключить несколько устройств через концентратор.) Если не подключено ни одного USB-устройства, то этот значок неактивен.
	Уведомления	Нажмите, чтобы отобразить последние уведомления о наличии новой версии встроенной программы и неполадках в сети.
	Особо важные уведомления	Нажмите, чтобы отобразить серьезные предупреждения: перегрев, переохлаждение, диск не прошел SMART, не удалось подключить том данных.
	Справка	Нажмите, чтобы отобразить меню справки.

Навигационные значки

Навигационные значки располагаются в верхней части каждой страницы.

Значок	Наименование	Действия
	Главная страница	Отображение основные сведения о состоянии устройства WD My Cloud, его емкости, текущей версии встроенной программы, а также о числе пользователей, общих папок и подключенных планшетов и мобильных устройств.
	Пользователи	Создание учетных записей пользователей и предоставление им полных или ограниченных прав доступа к тем или иным общим папкам.
	Общие папки	Создание общих папок и предоставление отдельным пользователям прав доступа к ним (полный доступ, только чтение, нет доступа).
	Облачный доступ	Разрешение и запрещение облачного доступа конкретным пользователям, создание пользователям кодов активации для дистанционного подключения к персональной облачной системе и слежение за состоянием дистанционного доступа.
	Точки сохранения	Создание точек сохранения на USB-накопителе, подключенном к устройству WD My Cloud, либо на другом накопителе в локальной сети.
	Настройки	Включение и отключение облачного доступа к устройству. Настройка дополнительных параметров подключения к Интернету, беспроводного соединения, накопителей, устройств, администрирования системы, защиты, локальной сети (LAN) и обновления встроенной программы.

Просмотр состояния накопителя и изменение настроек

В основной части главной страницы отображаются сведения о состоянии накопителя и его функций со ссылками на самые востребованные действия.

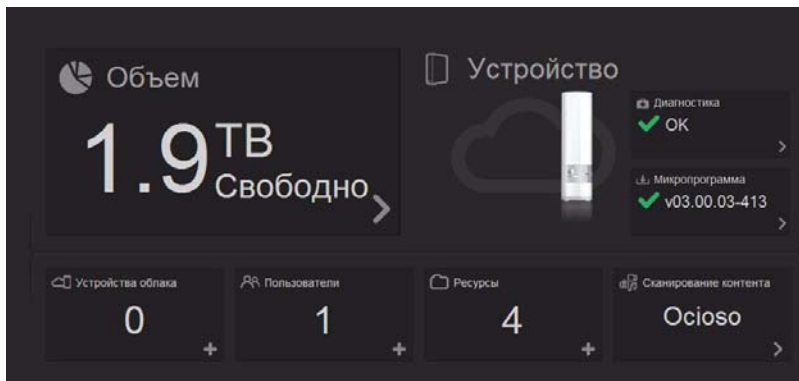

Емкость

На панели «Емкость» отображается объем свободного дискового пространства на устройстве WD My Cloud.

1. Чтобы просмотреть более подробные сведения, нажмите на стрелку в правом нижнем углу панели «Емкость». Отобразится информация об объеме дискового пространства, занятого различными файлами:

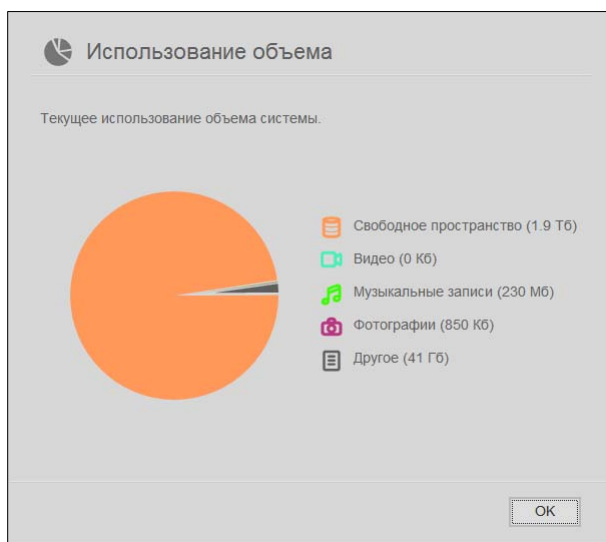

2. Чтобы вернуться на главную страницу, нажмите **ОК**.

Диагностика

На панели «Диагностика» отображаются сведения о состоянии системы.

1. Чтобы узнать подробности о состоянии различных компонентов системы, нажмите на стрелку в правом нижнем углу панели «Диагностика»:

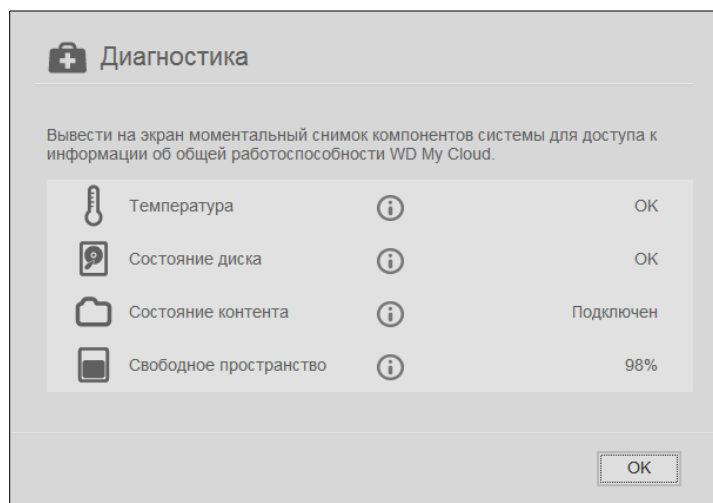

2. Чтобы вернуться на главную страницу, нажмите **ОК**.

Встроенная программа

На панели «Встроенная программа» отображается номер текущей версии встроенной программы устройства WD My Cloud.

1. Чтобы проверить наличие новой версии встроенной программы, нажмите на стрелку в правом нижнем углу панели «Встроенная программа». Чтобы вернуться на главную страницу, нажмите **ОК**.

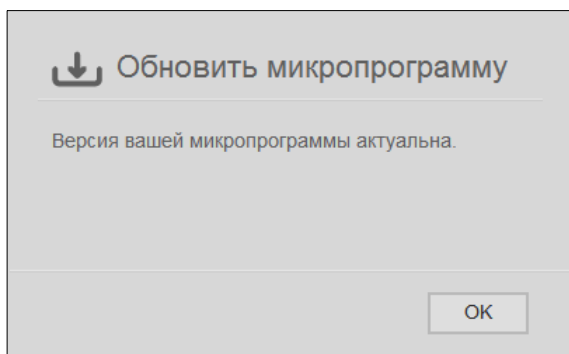

2. При наличии новой версии встроенной программы WD My Cloud прочтите о том, как её установить, в разделе «Встроенная программа» на странице 92.

Облачные устройства

На панели «Облачные устройства» отображается число облачных устройств, которые в текущий момент дистанционно подключены к устройству WD My Cloud. Здесь можно создать код активации, требуемый для настройки облачного доступа с мобильного устройства.

1. Чтобы добавить мобильное устройство, нажмите на стрелку в правом нижнем углу панели «Облачные устройства». Отобразится диалоговое окно «Добавить облачный доступ».

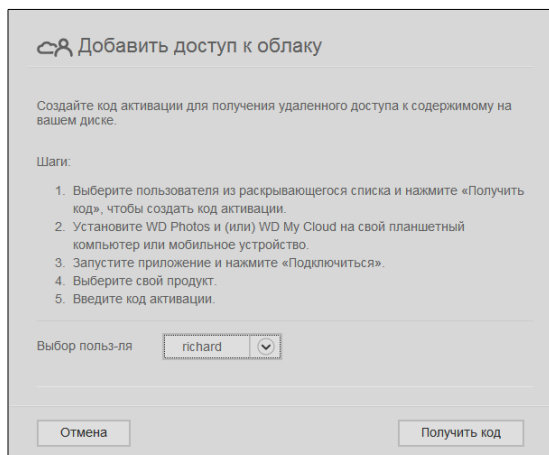

2. Чтобы создать код активации, выберите пользователя из раскрывающегося списка и нажмите **Получить код**. В диалоговом окне отобразится код активации и дата окончания срока его действия.

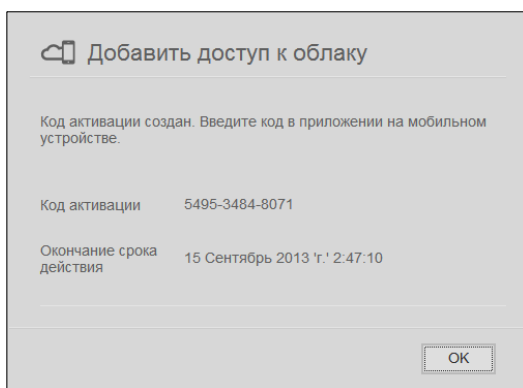

3. Нажмите **ОК**.
4. Чтобы подключить планшет или мобильное устройство к накопителю WD My Cloud, выполните действия, перечисленные в первом диалоговом окне «Добавить облачный доступ».

Пользователи

На панели «Пользователи» отображается число учетных записей пользователей этого устройства WD My Cloud.

1. Чтобы добавить пользователя, нажмите на значок «плюс» (+) в правом нижнем углу этой панели. Отобразится диалоговое окно «Добавить пользователя»:

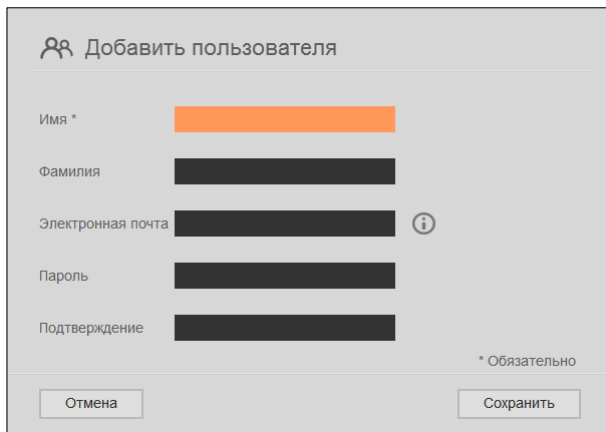

2. Введите требуемые данные и нажмите **Сохранить**.

Общие папки

На панели «Общие папки» отображается число общих и личных папок на этом устройстве WD My Cloud.

1. Чтобы добавить общую папку, нажмите на значок «плюс» (+) в правом нижнем углу этой панели.

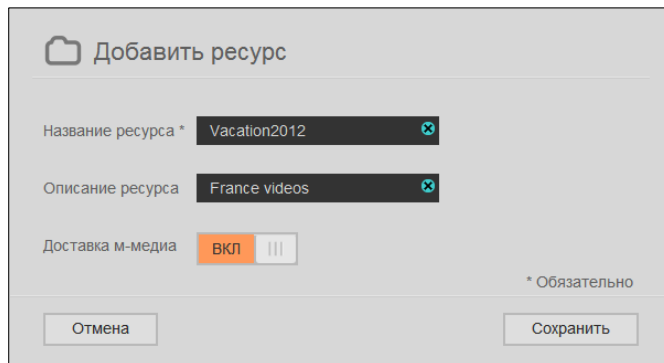

2. Укажите имя и описание (при желании) этой общей папки.
3. Если требуется транслировать медиафайлы, хранящиеся в этой папке, на другие устройства, включите атрибут **Трансляция медиа**.
4. Нажмите **Сохранить**.

Сканирование содержимого

На панели «Сканирование содержимого» отображаются результаты последнего сканирования содержимого этого устройства WD My Cloud, а также фильмов, мелодий и фотоснимков, транслируемых на устройства с поддержкой DLNA. Сканирование производится при изменении содержимого: например, при добавлении файлов.

1. Чтобы просмотреть результаты последнего сканирования содержимого, нажмите на стрелку в правом нижнем углу панели «Сканирование содержимого». Отобразится экран «Результаты сканирования содержимого»:



Примечание: Устройство WD My Cloud выполняет два вида сканирования:

В первом разделе перечисляются типы файлов (например, .jpg), миниатюры которых будут отображаться на подключенных дистанционно (мобильных) устройствах. Во втором разделе перечисляются типы файлов, которые будут видны подключенным медиаплеерам (например, проигрывателю Windows Media).

В разделе сбора данных о медиафайлах отображаются индикаторы выполнения. По завершении сканирования на их месте появляются галочки. Если задержать курсор над какой-либо галочкой в разделе сканирования медиа, то отобразится индикаторы выполнения с указанием числа обработанных файлов.

В разделе DLNA в процессе сканирования отображается сообщение «Идет сканирование...» напротив надписи «Медиасервер DLNA», а также число файлов в каждой из категорий. По завершении сканирования на месте индикаторы выполнения появляется галочка. Если задержать курсор над галочкой, отображается состояние и числа просканированных файлов.

2. Чтобы просмотреть результаты сканирования, нажмите на галочку в интересующей вас категории.
3. Чтобы вернуться на главную страницу, нажмите **ОК**.

Как обратиться за поддержкой

Чтобы открыть страницу «Поддержка»:

1. Нажмите на значок **Справка ?** в правом верхнем углу любой страницы. Отобразится меню «Справка».
2. Нажмите **Поддержка**. Отобразится следующая страница:

Если в вашем устройстве WD My Cloud возникла неполадка, то для того, чтобы найти оптимальное решение вашей проблемы, специалистам службы поддержки клиентов WD понадобятся сведения о вашем устройстве WD My Cloud. Собрать сведения об устройстве и запросить поддержку можно одним из двух способов:

- Автоматически создать системный отчет и отправить его в WD.
- Вручную создать системный отчет и отправить его в WD.

Как запросить автоматизированную поддержку

Примечание: Чтобы воспользоваться этой функцией, отключите все блокировщики всплывающих окон в браузере.

В разделе «Запросить автоматизированную поддержку»:

1. Если требуется отправить диагностический отчет и запросить автоматизированную поддержку, установите флажок **Приложить диагностический отчет этого устройства и запросить поддержку**.

Примечание: Этот флажок необходимо установить, чтобы активировать кнопку **Запросить поддержку**.

2. Чтобы ознакомиться с нормами компании WD по защите конфиденциальных данных, нажмите на ссылку **Конфиденциальность**.
3. Нажмите **Запросить поддержку**. Откроется сайт поддержки WD.
4. Заполните бланк запроса и отправьте его.

Как создать и сохранить системный отчет

В разделе «Создать и сохранить системный отчет»:

1. Нажмите **Создать и сохранить**.
2. Сохраните отчет на свой компьютер.
3. При необходимости отправьте его по электронной почте в службу поддержки WD.

Как получить другие услуги поддержки

В разделе «Ресурсы поддержки» приведены ссылки на другие ресурсы:

- Чтобы получить самую новую редакцию руководства пользователя, нажмите на ссылку **Документация на изделие**.
- Чтобы ознакомиться с ответами на популярные вопросы и указаниями, нажмите на ссылку **Популярные вопросы**.
- Чтобы обсудить своё устройство WD My Cloud с другими пользователями, нажмите на ссылку **Форум**.
- Чтобы узнать о том, как связаться с компанией WD, нажмите на ссылку **Как связаться**.

Основные задачи администрирования

В нескольких следующих главах изложены поэтапные указания по настройке и эксплуатации устройства WD My Cloud. В нижеследующей таблице собраны ссылки на указания по выполнению основных задач администрирования.

Как...	Прочтите...
Подключить устройство к локальной сети	страница 10
Загрузить файлы на устройство и настроить их резервное копирование	страница 21
Создать пользователей	страница 52
Создать общие папки	страница 55
Обращаться к файлам на устройстве (в общих и личных папках)	страница 17
Разрешить или запретить дистанционный доступ себе и тем, с кем требуется обмениваться файлами	страница 79
Загрузить программы WD для мобильных устройств	страница 61
Работать с точками сохранения для резервного копирования и восстановления состояния устройства	страница 95
Включить серверы DLNA и iTunes	страница 85
Обновить встроенную программу	страница 92
Завершить работу или перезагрузить устройство WD My Cloud	страница 86

7

Управление пользователями и общими папками

[Сведения о пользователях](#)
[Просмотр списка пользователей](#)
[Создание пользователя](#)
[Смена пароля пользователя](#)
[Изменение настроек пользователя](#)
[Удаление пользователя](#)

[Сведения об общих папках](#)
[Просмотр списка общих папок](#)
[Создание общей папки](#)
[Как сделать папку личной](#)
[Удаление общей папки](#)
[Локальный доступ к содержимому общей папки](#)

Сведения о пользователях

Как владелец (администратор) устройства WD My Cloud, вы имеете специальную учетную запись пользователя с правами администратора. Эти права дают вам возможность настраивать накопитель по своему усмотрению и предоставлять другим пользователям доступ к вашей персональной облачной системе. Вы можете сами решать, к чему именно разрешать доступ другим пользователям. В заводских настройках у учетной записи администратора нет пароля. Вы можете установить его в любой момент.

Выбрав значок **Пользователи** , можно просмотреть список пользователей. Администратор также может просматривать сведения о каждом из пользователей, создавать новых пользователей, создавать папки и выдавать пользователям права доступа к ним.

Просмотр списка пользователей

1. На панели навигации выберите значок **Пользователи**. Откроется страница «Настройки пользователей». Отобразится описание этой страницы и несколько тем Справки.

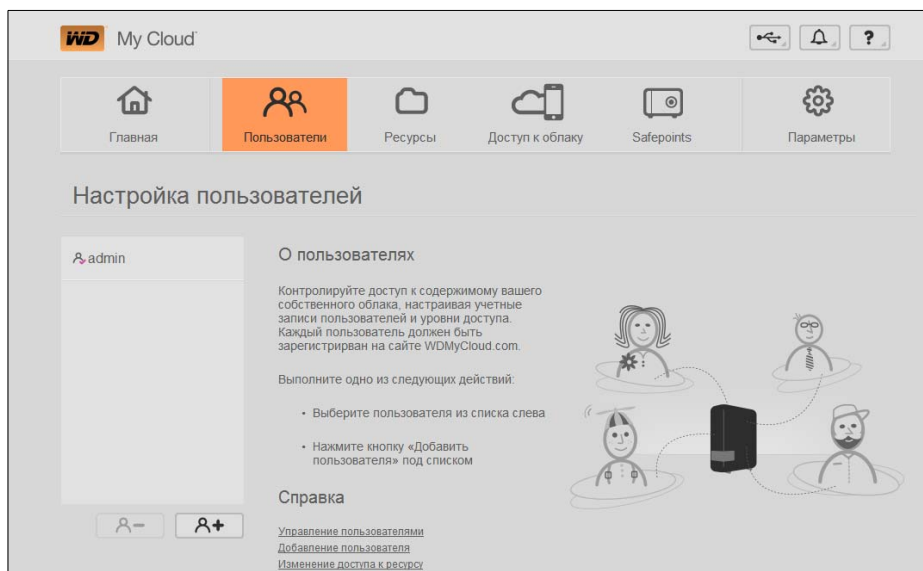

На панели «Настройки пользователей» отобразится только учетная запись администратора. После того, как будут созданы учетные записи других пользователей, они тоже появятся здесь.

Примечание: Если при создании персонального облака вы указали свое имя, то оно будет отображаться первым вместо стандартного «admin». На значке напротив имени администратора отображается галочка.

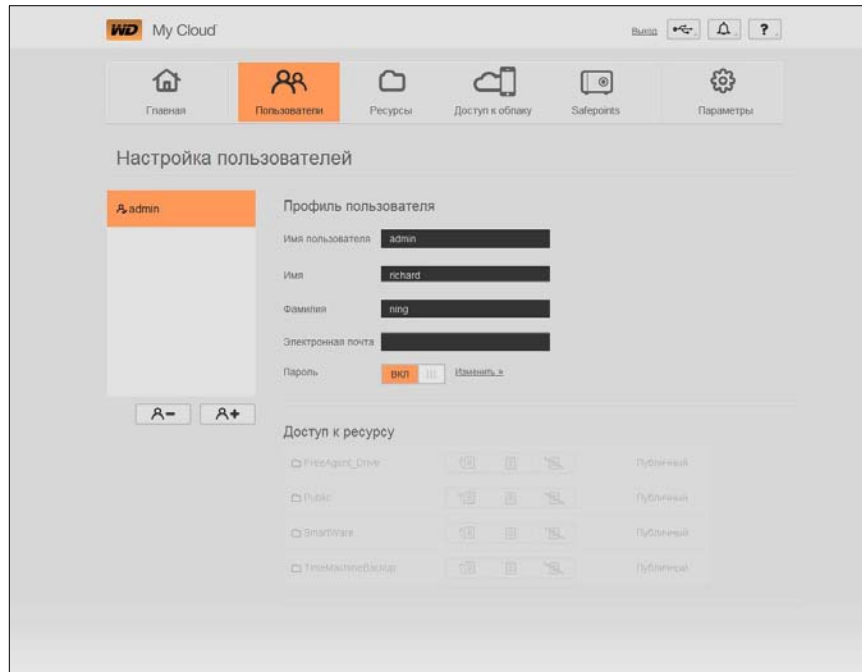

- Чтобы просмотреть сведения о пользователе, выберите его имя в панели слева. Отобразятся сведения о пользователе и его правах доступа к папкам. Изначально все папки имеют атрибут «Общая» и изменить права доступа к ним на странице «Добавить пользователя» невозможно.

Примечание: О том, как менять права доступа к папкам, читайте в разделе «Как сделать папку личной» на странице 56.

Создание пользователя

Администратор создает пользователей и может ограничивать их доступ к папкам.

- Нажмите на значок **Добавить пользователя** под списком пользователей. Отобразится диалоговое окно «Добавить пользователя».

2. Укажите имя, фамилию и, при желании, адрес электронной почты пользователя. Именем пользователя становится содержимое поля «Имя». Если адрес электронной почты не указан, то этот пользователь не получит письмо с указаниями по доступу к службе WDMycloud.com.
3. Чтобы другие пользователи не могли открыть личную папку этого пользователя, вы можете установить пароль.
4. Нажмите **Сохранить**. На странице «Настройки пользователей» отобразятся сведения о новом пользователе, имя которого указано слева.

Примечание: О том, как назначить пользователю личную папку, читайте в разделе «Как сделать папку личной» на странице 56.

Внимание: Не забудьте сообщить пользователю его имя и пароль, они необходимы для доступа к личным папкам по локальной сети.

Смена пароля пользователя

При просмотре сведений о пользователе администратор может установить или сменить пароль пользователя (заводская настройка — без пароля).

1. На странице «Настройки пользователей» выберите требуемого пользователя в списке слева.
2. Нажмите на ссылку **Изменить** справа от кнопки **Пароль**. Отобразится диалоговое окно «Изменить пароль»:

3. Введите новый пароль в поля **Пароль** и **Подтверждение пароля**.
4. Нажмите **Сохранить**.

Изменение настроек пользователя

1. На странице «Настройки пользователей» выберите требуемого пользователя. Отобразятся панели «Сведения о пользователе» и «Доступ к общим папкам».
2. Измените требуемые настройки и нажмите **Сохранить**.

Удаление пользователя

Удалить можно любого пользователя, кроме администратора.

1. На странице «Настройки пользователей» выберите требуемого пользователя.
2. Нажмите на значок **Удалить пользователя** . В ответ на запрос подтверждения нажмите **ОК**.

Сведения об общих папках

Общая папка — это место, где хранятся файлы на устройстве WD My Cloud. Папка может быть общей, доступ к которой имеют все пользователи, или личной, доступ к которой имеет ограниченное число пользователей. Выбрав значок **Общие папки** на панели навигации, можно просмотреть список общих папок на устройстве WD My Cloud. Администратор также может осуществлять управление общими папками и правами доступа пользователей.

Просмотр списка общих папок

1. Выберите значок **Общие папки** на панели навигации. Отобразится список общих папок на устройстве WD My Cloud. Напротив каждой папки отображается её описание и состояние атрибутов «Трансляция медиа» и «Общий доступ». В этом списке также отображаются папки на накопителях, подключенных к порту USB на устройстве WD My Cloud, и папки с резервными копиями из программ WD SmartWare и Apple Time Machine. При первом просмотре этой страницы отображаются её назначение, иллюстрация и ссылки на соответствующие темы Справки.

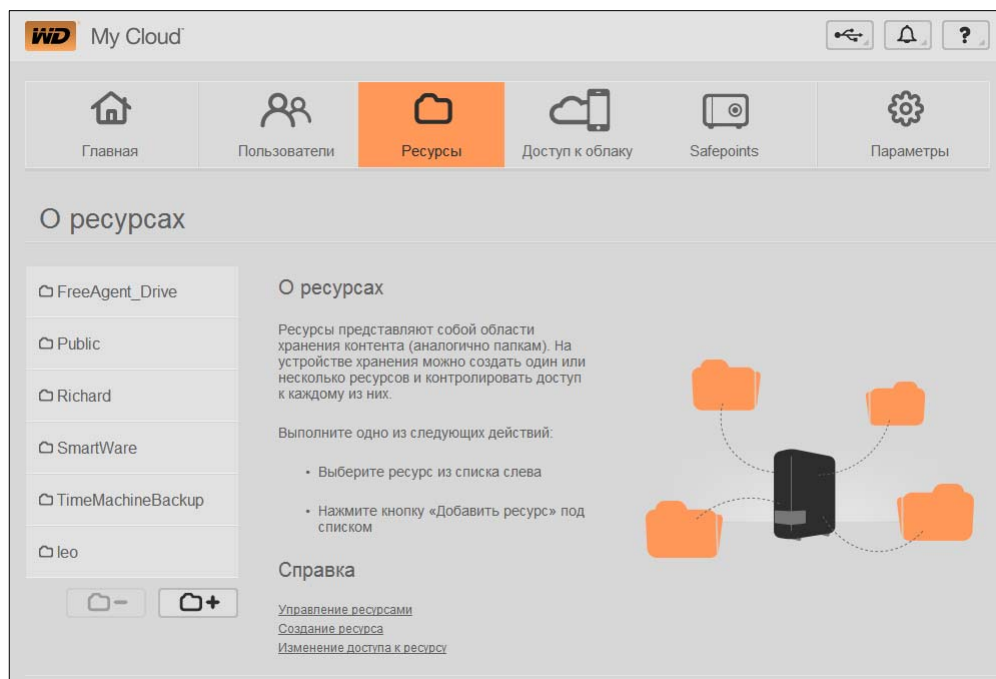

2. Чтобы отобразить подробные сведения о папке и правах доступа к ней, нажмите на имя папки. Если атрибут **Общий доступ включен**, то разграничение прав доступа пользователей к этой папке не действует. Чтобы изменить права доступа пользователей к этой папке, **отключите** атрибут **Общий доступ**.

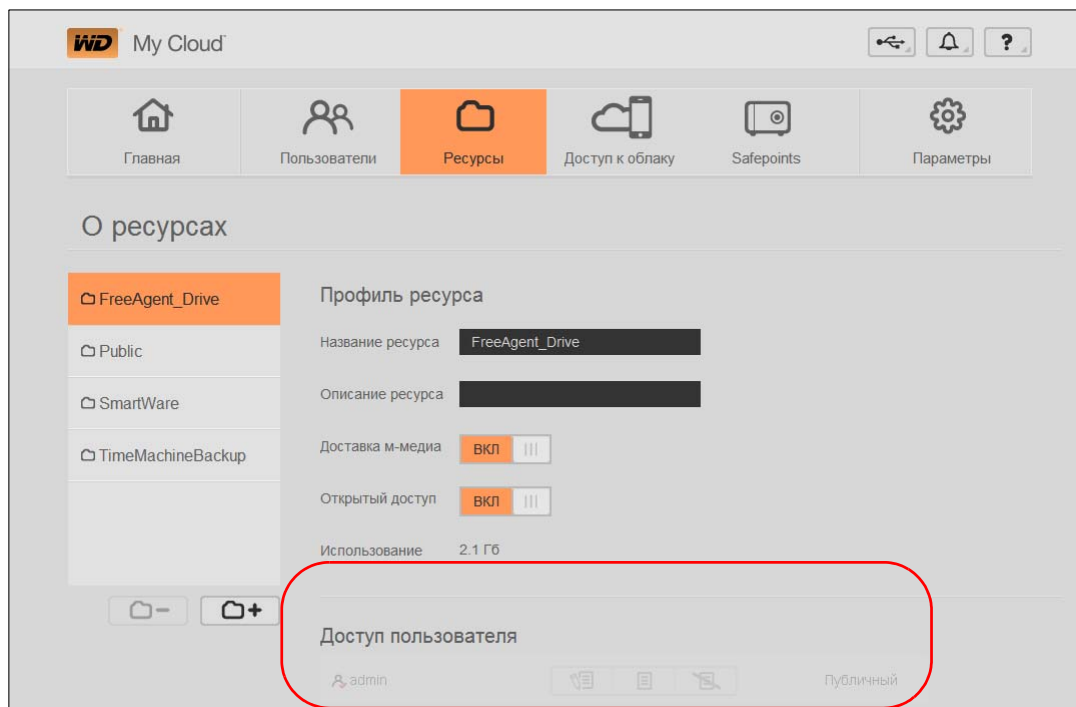

Создание общей папки

Вы можете создать общую или личную папку. Например, если в папке содержится финансовая информация, то имеет смысл сделать её личной. Или, например, если вы хотите показать свои фотоснимки знакомому, то можно выдать ему права доступа к соответствующей папке.

1. Выберите значок **Общие папки** на панели навигации. Отобразится страница «Сведения об общих папках».
2. Нажмите на значок **Добавить общую папку** .

The screenshot shows the 'Добавить ресурс' (Add Resource) form. It has the following fields:

- Название ресурса *: Vacation2012
- Описание ресурса: France videos
- Доставка м-медиа: Вкл

 At the bottom right, there is a note: * Обязательно. At the bottom, there are two buttons: 'Отмена' and 'Сохранить'.

3. Укажите следующие параметры:

Имя общей папки	Укажите имя общей папки. (Имя должно содержать от 1 до 32 буквенно-цифровых символов. Пробелы не допускаются. Прописные и строчные буквы различаются.)
Описание общей папки (необязательно)	Введите краткое описание содержимого этой общей папки. Описание папки должно начинаться с буквенно-цифрового символа, а его длина не должна превышать 256 знаков.
Трансляция медиа (необязательно)	Если требуется транслировать медиафайлы, хранящиеся в этой папке, на другие устройства, включите атрибут Трансляция медиа . (Заводская настройка — ВЫКЛ.)

- Нажмите **Сохранить**. Вновь откроется страница «Сведения об общих папках». Теперь здесь отобразятся подробные сведения о новой папке и правах доступа к ней.
- Если требуется, измените права доступа к этой папке, выбрав соответствующий значок:

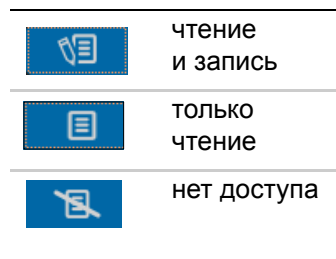



Как сделать папку личной

Если вам потребуется ограничить доступ к какой-либо общей папке, сделайте её личной.

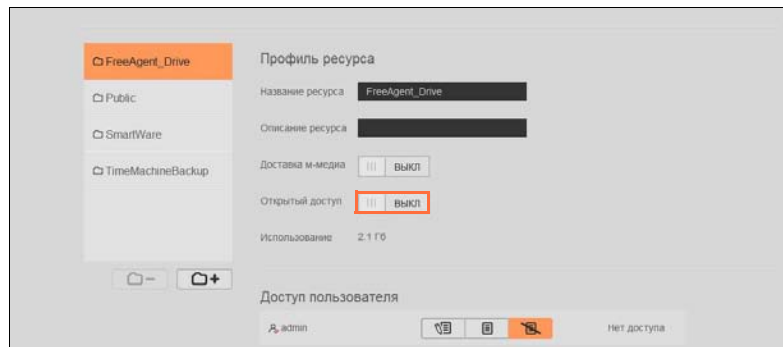
- Выберите требуемую папку.



- На странице «Сведения об общих папках» переместите переключатель **Общий доступ** в положение **ВЫКЛ**.
- Для каждого пользователя в списке **Права доступа** установите требуемые права, выбрав соответствующий значок (чтение и запись , только чтение ) или нет доступа .

Удаление общей папки

1. Выберите требуемую папку в списке общих папок на странице «Сведения об общих папках».

ВНИМАНИЕ! При удалении общей папки уничтожаются все хранящиеся в ней файлы и папки.

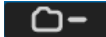
2. Нажмите на значок «Удалить папку» .
3. В ответ на запрос подтверждения нажмите **ОК**.

Локальный доступ к содержимому общей папки

Примечание: О дистанционном доступе к содержимому общей папки читайте в разделе «Управление пользователями и общими папками» на странице 51.

Открыть общую папку на устройстве WD My Cloud можно несколькими способами. Если папка личная, то у пользователя должны быть:

- Имя пользователя и пароль для этой общей папки
- Права доступа к этой папке: полные или только на чтение



Если требуется открыть папку при помощи ...

ТО ...

значка WD Quick View в области уведомлений Windows

1. Нажмите левую или правую кнопку мыши на значке WD Quick View , чтобы вызвать главное меню.
2. Выберите имя устройства WD My Cloud, а затем выберите **Открыть**. Общие папки отобразятся в Проводнике Windows.
3. Если при открытии личной папки вам потребуется указать имя пользователя и пароль, введите реквизиты своей учетной записи.

Если при доступе к личной папке ваши имя пользователя и пароль на накопителе те же, что и в вашей учетной записи на компьютере, то эти реквизиты у вас запрашиваться не будут. Если эти данные различаются, то зайдите на сайт <http://support.wd.com> и найдите в Базе знаний Answer ID 5681.

Если требуется открыть папку при помощи . . .	ТО . . .
значка WD Quick View в строке меню Mac OS X	<ol style="list-style-type: none"> 1. Нажмите на значок WD Quick View  в строке меню и наведите указатель на имя устройства WD My Cloud. Отобразится вложенное меню. 2. Во вложенном меню WD Quick View выберите Открыть. Общие папки отобразятся во втором вложенном меню. 3. Выберите требуемую общую папку. 4. Если при открытии личной папки вам потребуется указать имя пользователя и пароль, введите реквизиты своей учетной записи (см. «Создание пользователя» на странице 52). 5. Если при открытии общей папки вам потребуется указать имя пользователя и пароль, выберите Как гость.
Windows 8	<ol style="list-style-type: none"> 1. Нажмите на значок Проводника на панели задач . 2. На левой панели выберите Сеть и дважды нажмите на значок WDMYCloud. 3. Дважды нажмите на значок общей или личной папки на своем устройстве.
Windows 7, Windows Vista, или Windows XP	<ol style="list-style-type: none"> 1. Выберите  или Пуск > Компьютер. 2. На левой панели выберите Сеть 3. Выберите WDMYCloud. 4. Дважды нажмите на значок общей или личной папки на своем устройстве.
Mac OS X	<ol style="list-style-type: none"> 1. Откройте окно Finder и найдите устройство WD My Cloud в разделе Общий доступ на боковой панели. Примечание: Если появится окно авторизации, выберите Как гость и нажмите Подключиться. 2. Нажмите на значок этого устройства. Отобразится папка Public и все личные папки, к которым у вас имеется доступ.

Дистанционный доступ к вашему облачному накопителю

- Как сделать свои файлы мобильными с помощью программ WD My Cloud
- Путь к вашей персональной облачной системе
- Как сделать свои файлы мобильными с помощью программ WD My Cloud
- Доступ к персональной облачной системе через сайт
- Как пользоваться программой WD My Cloud™ для компьютеров

Персональная облачная система — это когда ваши файлы надежно хранятся под вашим контролем у вас дома. В отличие от облачных систем общего пользования, персональная облачная система дает вам возможность централизованно и надежно хранить все свои материалы в домашней сети. Обменивайтесь файлами, транслируйте медиа и получайте доступ к своим материалам откуда угодно через сайт и с мобильных устройств. Без абонентской платы. Без отправки своих файлов неизвестно куда. Надежно храните свои фильмы, музыку, фотоснимки и другие файлы дома, всегда держите их под рукой.

В этой главе объясняется, как настроить устройство WD My Cloud для дистанционного доступа и приводятся примеры использования некоторых из множества его возможностей.

Как разрешить облачный доступ устройству WD My Cloud

О том, как разрешить дистанционный доступ к устройству WD My Cloud и проверить состояние соединения для дистанционного доступа, читайте на страница 79.

Как разрешить облачный доступ пользователю

Пользователю можно выдать права на дистанционный доступ к устройству WD My Cloud с сайта WDMycloud.com и с мобильных устройств.

1. На панели навигации выберите **Облачный доступ**. Отобразится страница «Настройка доступа». На значке напротив имени администратора отображается галочка, отличающая его от других пользователей.

Примечание: При первом просмотре этой страницы на ней отображаются некоторые полезные ссылки.

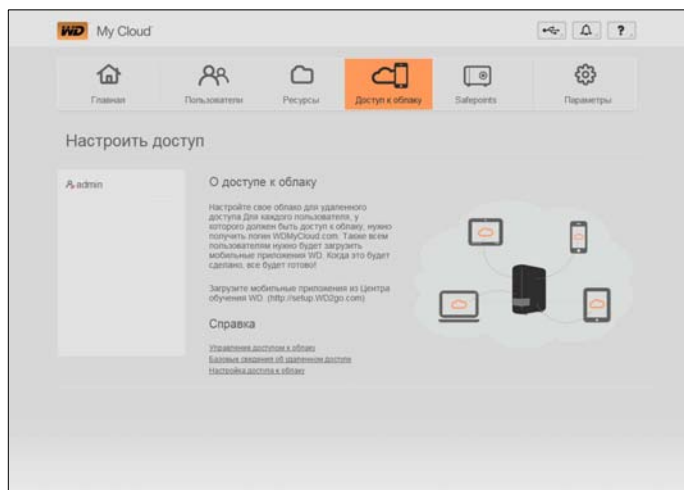

2. Выберите требуемого пользователя.

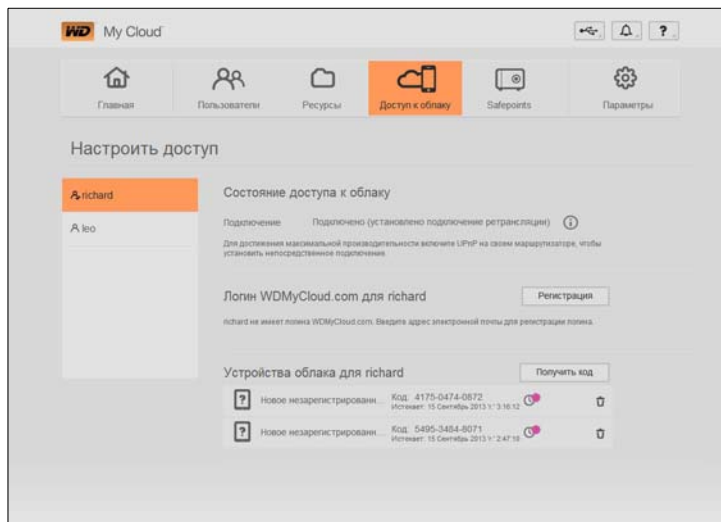
**Чтобы выдать пользователю права доступа к сайту WDMMyCloud.com:**

1. Если у этого пользователя уже имеется учетная запись на сайте WDMMyCloud.com, вы можете обновить и (или) повторно выслать ему эти сведения, нажав на соответствующий значок.

Примечание: Также её можно удалить.

2. Если у этого пользователя еще нет учетной записи на сайте WDMMyCloud.com:
 - a. Нажмите **Регистрация**. Отобразится диалоговое окно «Регистрация учетной записи WDMMyCloud.com».

- b. Введите имя и адрес электронной почты пользователя и нажмите **Сохранить**.
 - c. В ответ на запрос подтверждения нажмите **ОК**. Пользователь получит по электронной почте сообщение с указаниями, которые он должен выполнить.

Чтобы создать код активации для мобильного устройства пользователя:

Внимание: Коды действительны в течение 48 часов с момента создания и могут быть использованы только однократно.

1. Нажмите **Получить код**. Необходимо создать по одному коду для каждой из программ, которые требуется активировать. В диалоговом окне отобразится код активации, а также дата и время окончания срока его действия.

Примечание: Обязательно запишите коды активации.

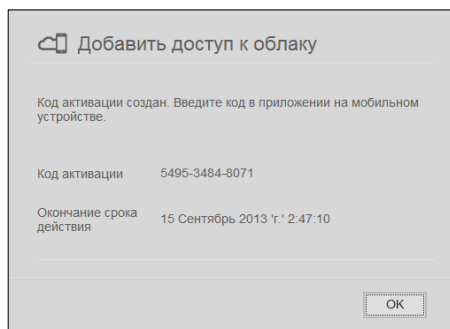

2. Нажмите **ОК**.
3. На странице «Настройка доступа» отобразятся облачные устройства, к которым этому пользователю теперь разрешен доступ, наряду с соответствующими кодами активации и датами окончания срока их действия. Это устройство временно обозначается как «Новое незарегистрированное устройство».

Как сделать свои файлы мобильными с помощью программ WD My Cloud

Программы WD My Cloud и WD Photos предоставляют вам быстрый доступ к своим фотоснимкам и другим файлам с мобильных устройств под управлением iOS и Android. Также выпускаются версии этих программ для мобильных устройств под управлением ОС Windows Phone и Blackberry.

Перечень требований:

- Персональный облачный накопитель WD My Cloud, подключенный к Интернету
- Адрес электронной почты и пароль для сайта WDMycloud.com или код доступа для мобильного устройства, созданный на накопителе WD My Cloud.
- Устройства с ОС Android — Большинство планшетов и смартфонов с ОС версии как минимум 2.1
- Устройства с iOS
 - WD Photos — iPhone, iPod touch или iPad с iOS версии как минимум 4.x
 - WD My Cloud — iPhone, iPod touch или iPad с iOS версии как минимум 5.x
- Устройства с ОС Windows Phone и Blackberry (только для программ WD My Cloud)

Примечание: Снимки экрана, приведенные в этой главе, сделаны с iPhone. Функциональные возможности и способы установки у каждого устройства свои.

О программе WD Photos для мобильных устройств



Развлечения повсюду, куда ни погляди. Теперь вы можете запечатлеть любое мгновение и отправить его на свой накопитель, чтобы иметь возможность увидеть его на любом экране в своем доме. Вы можете снимать видеоролики и делать фотоснимки своим смартфоном или планшетом и отправлять их прямо на устройство WD My Cloud. А затем вы сможете в любой момент просмотреть то, что вы сняли, на своем развлекательном центре.

Внимание: С помощью программы WD Photos можно просматривать фотоснимки только в формате .jpg.

Просматривайте всю свою фотоколлекцию, которая может насчитывать многие тысячи кадров, не занимая при этом кучу места на своем смартфоне.

Программа WD Photos совместима с мобильными устройствами Apple и со множеством популярных смартфонов под управлением ОС Android, например, DROID компании Motorola, DROID Incredible компании HTC, Nexus One и HTC EVO 4G. Фотоснимки автоматически оптимизируются для просмотра на экране мобильного устройства.

Программа WD Photos позволяет вам повторно просматривать недавно просмотренные фотоснимки даже без подключения к Интернету. Просматривайте фотоснимки в вертикальной или горизонтальной ориентации и превратите свое мобильное устройство в лучший в мире фотоальбом.

При помощи программы WD Photos вы можете:

- Моментально публиковать фотоснимки на Facebook.
- Устраивать зрелищный показ слайдов с эффектами перехода.
- Получить доступ к ранее просмотренным снимкам даже без подключения к Интернету.
- Просматривать все снимки разом или сортировать их по папкам и альбомам.
- Осуществлять поиск по имени файла, по имени папки или по дате при помощи встроенной функции поиска.
- Отправлять снимки по электронной почте.
- Назначать снимки контактам.
- Загружать снимки с устройства WD My Cloud на Фото пленку в своем мобильном устройстве.
- Отправлять снимки и видеоролики с Фото пленки своего мобильного устройства прямо на ваш персональный облачный накопитель, где бы вы ни были.

Примечание: Программа WD Photos автоматически создает для отправляемых фотоснимков вложенную папку с именем мобильного устройства в папке Public/Shared Pictures на устройстве WD My Cloud. Аналогичным образом, программа создает для отправляемых видеозаписей вложенную папку с именем мобильного устройства в папке Public/Shared Videos.

Подробнее о возможностях программы WD Photos и о том, как ею пользоваться, читайте в Справке, на странице «Помогите мне» и в Полезных советах в программе WD Photos, а также на сайте <http://wdphotos.wd.com>.

Как установить программу WD Photos на мобильное устройство

Внимание: С помощью программы WD Photos можно просматривать фотоснимки только в формате .jpg.

Чтобы установить программу WD Photos на мобильное устройство:

1. Загрузите программу WD Photos из магазина Apple App Store или Google Play и установите её на мобильное устройство.
2. Откройте программу WD Photos на мобильном устройстве. Отобразится страница приветствия.

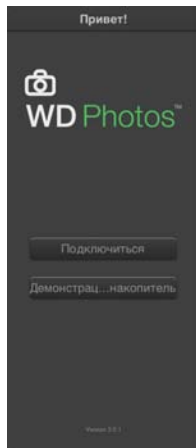

3. Нажмите **Подключиться**. Отобразится страница приветствия WD Photos с тремя разделами: «Обнаружено в сети», «Вход в облачную систему» и «Добавить вручную».

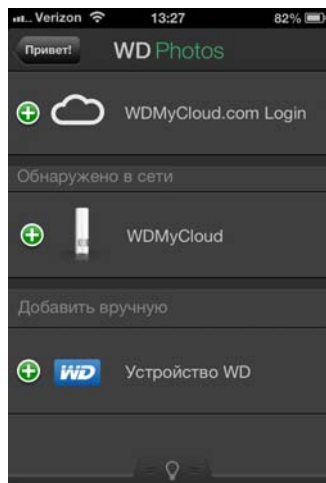

4. Имеется три варианта подключения к устройству WD My Cloud:
 - **Обнаружено в сети:** Если мобильное устройство подключено по Wi-Fi к той же локальной сети, что и устройство WD My Cloud, то эта программа автоматически активируется.
 - **Вход в облачную систему:** Коснитесь значка  и войдите в свою персональную облачную систему, указав адрес электронной почты и пароль для сайта WDMycCloud.com.

- **Добавить вручную:** Если мобильное устройство подключено по Wi-Fi не к той же локальной сети, что и устройство WD My Cloud:
 - a. В разделе **Добавить вручную** коснитесь значка  слева от **WDMYCloud**.
 - b. Введите код активации, созданный в приборной панели WD My Cloud и коснитесь **Активировать**.

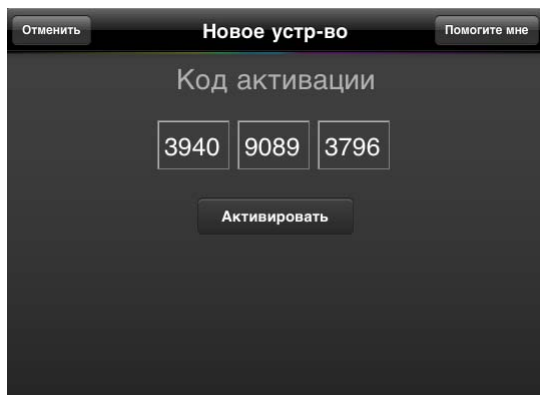

Примечание: Необходимо создать по одному коду для каждой из программ, которые требуется активировать. Коды действительны в течение 48 часов с момента создания и могут быть использованы только однократно. См. «Чтобы создать код активации для мобильного устройства пользователя:» на странице 61.

5. Коснитесь значка своего устройства WD My Cloud, чтобы просмотреть свои фотоснимки.



Примечание: Если у вас возникли проблемы с установкой программы WD Photos, зайдите на сайт по адресу: <http://websupport.wd.com/rn/wdphotos.asp>. Подробнее о возможностях программы и о том, как ею пользоваться, читайте в её Справке, на страницах «Помогите мне» и в Полезных советах, а также на сайте <http://wdmycloud.wd.com>.

Примечание: Если вы полагаете, что база данных WD My Cloud повреждена, создайте её заново, как описано в разделе «Облачный доступ» на странице 79.

Программа WD My Cloud для мобильных устройств



Вы всегда подключены к своей персональной облачной системе. Освободите драгоценное пространство на своем устройстве с ОС iOS, Android, Windows, или Blackberry: напрямую отправляйте фотоснимки и видеозаписи на свой персональный облачный накопитель, а затем обращайтесь к ним и обменивайтесь ими в защищенном режиме откуда угодно. У вас уже есть учетная запись в общедоступной облачной службе? Легко дополните свою персональную облачную систему полным доступом к Dropbox и другим облачным службам.

Загрузите программу WD My Cloud из магазина Google Play, Apple App Store, Windows Store или Blackberry World.

С помощью программы WD My Cloud для мобильных устройств вы можете:

- Открывать и просматривать важные файлы, хранящиеся на вашем устройстве WD My Cloud, откуда угодно, не копируя их на свое мобильное устройство.
- Показывать фотоснимки, хранящиеся на вашем устройстве WD My Cloud.
- Подключаться с планшета или смартфона к другим облачным службам: Dropbox, Google Drive и SkyDrive.
- Транслировать и воспроизводить музыку и фильмы, хранящиеся на вашем устройстве WD My Cloud.

Примечание: Качество трансляции видеоматериалов выше при подключении через локальную сеть или через Wi-Fi. На трансляцию через WAN влияет ограничение скорости передачи данных от абонента, установленное вашим провайдером домашнего Интернета.

- Показывать презентации с планшетов под управлением iOS и Android. WD My Cloud поддерживает большинство популярных форматов файлов, таких как документы Microsoft Word, таблицы Microsoft Excel и презентации PowerPoint.

Подробнее о возможностях программы и о том, как ею пользоваться, читайте в Справке, на странице «Помогите мне» и в Полезных советах в программе WD Photos, а также на сайте <http://wdmycloud.wd.com>.

Примечание: WD My Cloud позволяет перенести ваши файлы с устройства WD My Cloud на планшет, смартфон или другое портативное устройство под управлением Google Android или Apple iOS. WD My Cloud выводит удобный список файлов, хранящихся на устройстве WD My Cloud, и позволяет воспроизводить и просматривать их при помощи выбранных вами программ. О том, файлы каких форматов поддерживает ваше мобильное устройство, читайте в его руководстве по эксплуатации.

Установка программы WD My Cloud для мобильных устройств

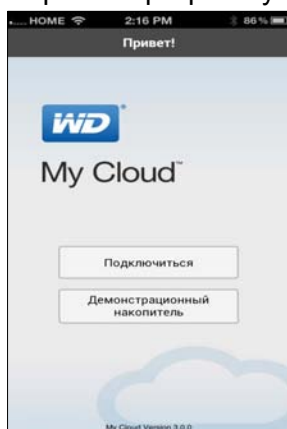

1. Загрузите программу WD My Cloud из магазина Apple App Store, Google Play, Blackberry World или Windows Store и установите её на мобильное устройство.

2. Откройте программу. Отобразится страница приветствия.

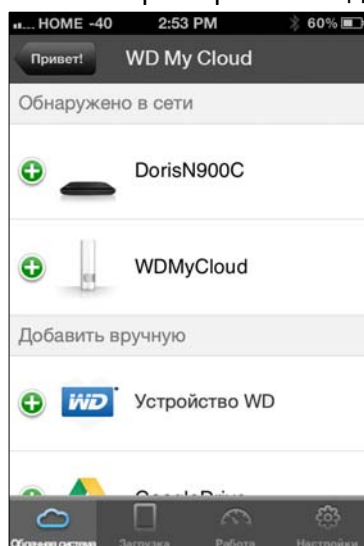

3. Коснитесь **Подключиться**.
 4. Имеется три варианта подключения к устройству WD My Cloud:



- **Обнаружено в сети:** Если мобильное устройство подключено по Wi-Fi к той же локальной сети, что и устройство WD My Cloud, то эта программа автоматически активируется.
- **Вход в облачную службу:** Коснитесь значка  и войдите в свою персональную облачную систему, указав адрес электронной почты и пароль для сайта WDMyCloud.com.
- **Добавить вручную:** Если мобильное устройство подключено по Wi-Fi не к той же локальной сети, что и устройство WD My Cloud:
 - a. В разделе **Добавить вручную** коснитесь значка  слева от **WDMyCloud**.
 - b. Введите код активации, созданный в приборной панели WD My Cloud и коснитесь **Активировать**.



- c. Необходимо создать по одному коду для каждой из программ, которые требуется активировать. Коды действительны в течение 48 часов с момента создания и могут быть использованы только однократно. См. Введите ваше имя пользователя и пароль.
5. Коснитесь **Готово**.
6. Коснитесь значка своего устройства **WD My Cloud**, чтобы отобразить его общие папки.

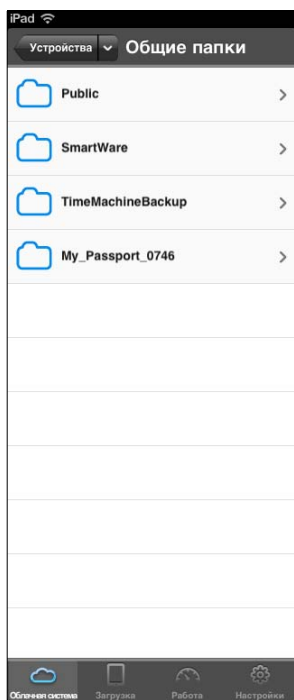

7. Коснитесь значка общей папки. Отобразится список вложенных в неё папок.

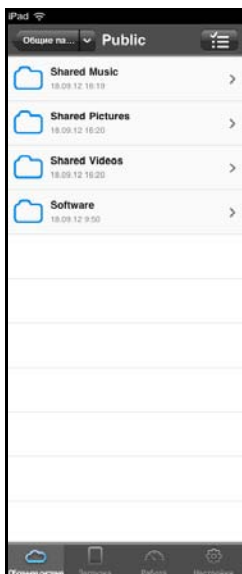

8. Коснитесь значка вложенной папки. Отобразится список находящихся в ней файлов.



9. Коснитесь значка файла, чтобы отобразить его.

Примечание: Если у вас возникли проблемы с установкой программы WD My Cloud, зайдите на сайт по адресу <http://websupport.wd.com/rn/wdmycloud.asp>. Подробнее о возможностях программы и о том, как ею пользоваться, читайте в её Справке, на страницах «Помогите мне», в Полезных советах и в списке ответов на популярные вопросы, а также на сайте <http://wdmycloud.wd.com>.

Если вы полагаете, что база данных WD My Cloud повреждена, создайте её заново. См. «Облачный доступ» на странице 79.

Путь к вашей персональной облачной системе



Если у вас есть компьютер с выходом в Интернет, то вы можете получить защищенный доступ к своим медиа и другим файлам из любой точки земного шара. Через службу WD My Cloud вы можете бесплатно получить дистанционный доступ к своему персональному облачному накопителю WD My Cloud. После того, как вы войдете в систему, устройство WD My Cloud будет подключено к вашему компьютеру как локальный диск, и все его папки станут доступны на любом компьютере Mac или PC. Вы сможете привычным образом открывать файлы, хранящиеся на этом виртуальном накопителе, сохранять их, а также прикреплять к электронным письмам.

Доступ к персональной облачной системе через сайт

Примечание: Веб-доступ WD My Cloud не работает в 64-разрядной версии Windows XP.

В первый раз

1. После создания учетной записи новый пользователь получает по электронной почте письмо с указаниями по созданию пароля для сайта wdmycloud.com.
2. Выполните указания, изложенные в этом письме. Отобразится страница входа в службу My Cloud.

3. Введите адрес электронной почты этого пользователя и пароль для сайта wdmycloud.com, а затем нажмите **Войти в систему**. Пароль должен содержать от 8 до 30 знаков, в том числе два из следующих символов: цифра (0-9), прописная буква (A-Z) или специальный символ (!@%^&*).
4. На экране «Мои устройства WD» отобразится ваше устройство. Перейдите к «Как пользоваться вашей персональной облачной системой (wdmycloud.com)» на странице 70.

В последующие разы

1. Откройте браузер, зайдите на сайт <http://www.wdmycloud.com> и войдите в систему, указав заданный вами пароль для этого сайта. На странице «Мои устройства WD» отобразится ваше устройство.
2. Перейдите к «Как пользоваться вашей персональной облачной системой (wdmycloud.com)» на странице 70.

Как пользоваться вашей персональной облачной системой (wdmycloud.com)

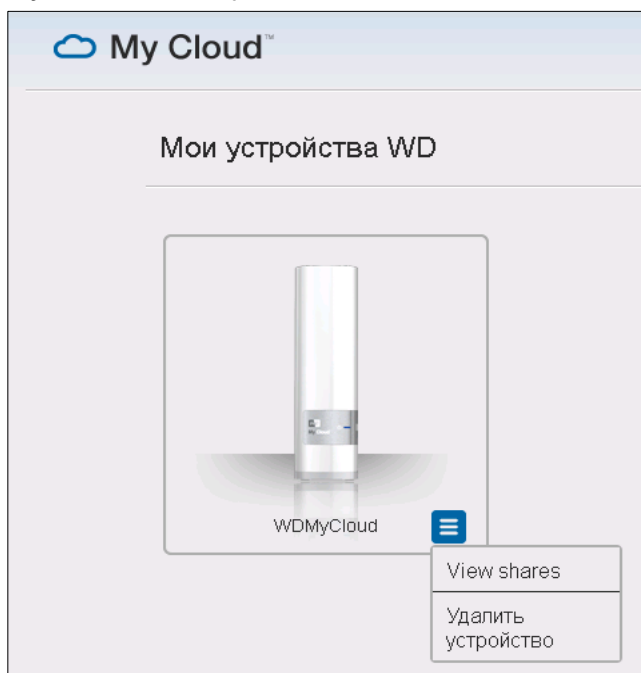

1. Нажмите на кнопку в правом нижнем углу и выберите **Показать общие папки**.
2. Если ваше устройство WD My Cloud защищено паролем, то введите этот пароль в поле **Пароль сетевого накопителя**.

 A screenshot of a login form. It has two input fields: "UserID:" with the text "Jane" entered, and "Password:" with four dots (••••) indicating a masked password. Below the fields is a "Login" button.

3. Если вы еще не выполняли дистанционного доступа к общей папке, то появится запрос на запуск приложения Java. Подробности о приложениях Java читайте в Answer ID 9786 в Базе знаний WD на сайте <http://support.wdc.com>. В системах Lion и Mountain Lion требуется установить среду выполнения Java. Подробности на сайте по адресу <http://support.apple.com/kb/dl1421>.
4. Если появится сообщение с вопросом, разрешить ли выполнение Java, выберите **Разрешить**.

5. Отобразится несколько сообщений о сертификатах SSL и несколько предупреждений о безопасности, начиная с этого:

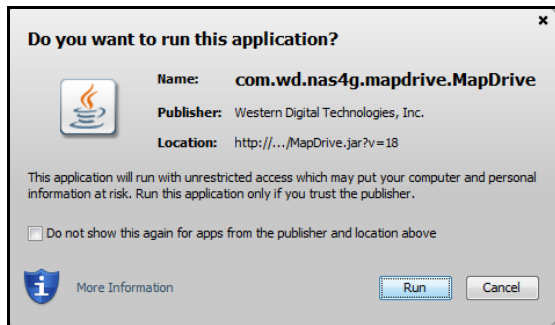

и заканчивая ЭТИМ:

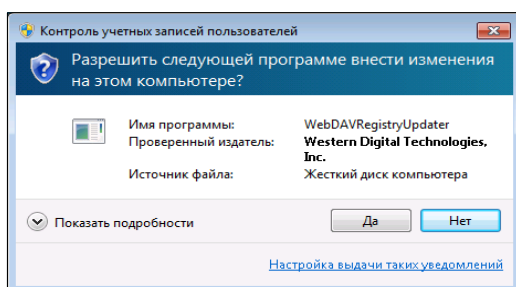

Чтобы завершить этот процесс, выберите утвердительный ответ в каждом из этих окон. Отобразится список доступных вам общих папок:

6. В Windows нажмите на кнопку **+ Открыть в Проводнике** напротив общей папки, к которой требуется получить доступ.

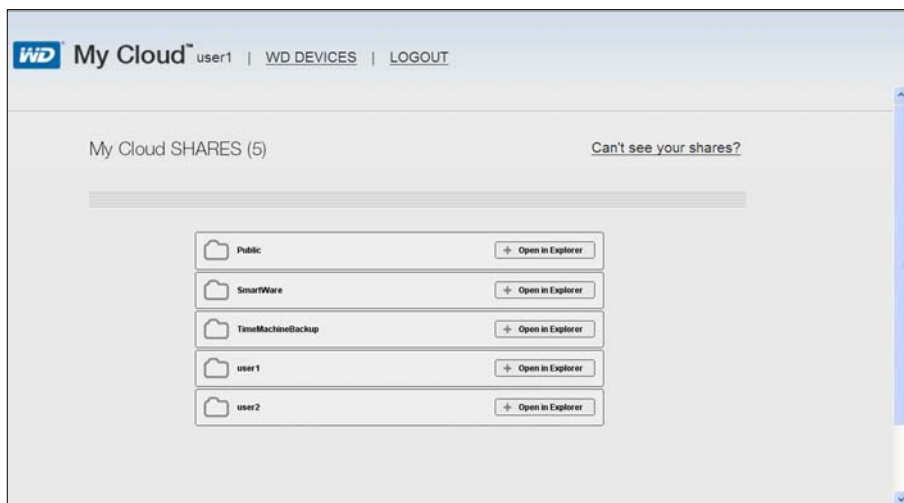

В Mac OS нажмите на кнопку **+ Открыть в Finder** напротив общей папки, к которой требуется получить доступ.

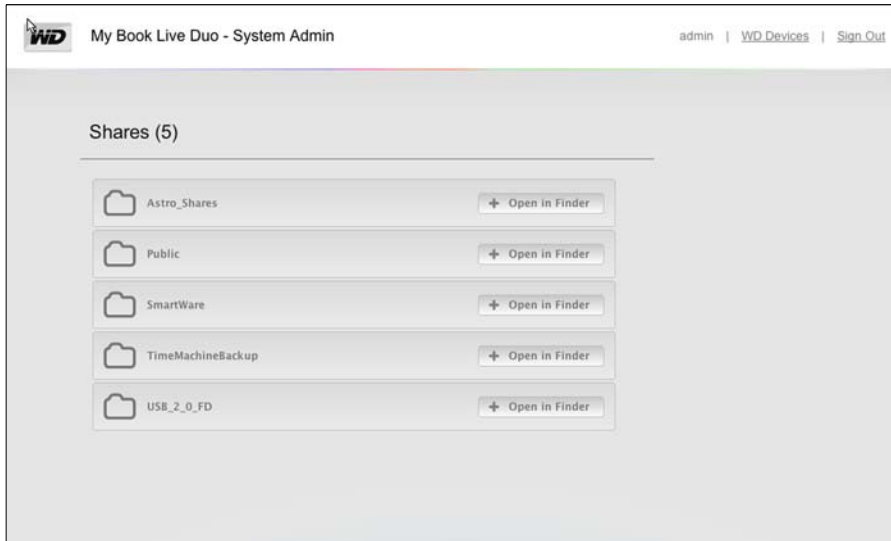

7. Доступ к вашим файлам для вас открыт. Ваша общая папка может появиться или не появиться автоматически в зависимости от настроек вашей операционной системы.

- В Windows после успешного подключения общей папки назначенная ей буква диска отображается в папке «Мой компьютер» (Windows XP) или «Компьютер» (Windows Vista, Windows 7 и Windows 8). Этой буквой диска можно пользоваться точно так же, как и любым другим подключенным сетевым диском. Если открыть этот диск, то отобразятся все файлы и папки, содержащиеся в соответствующей ему общей папке.

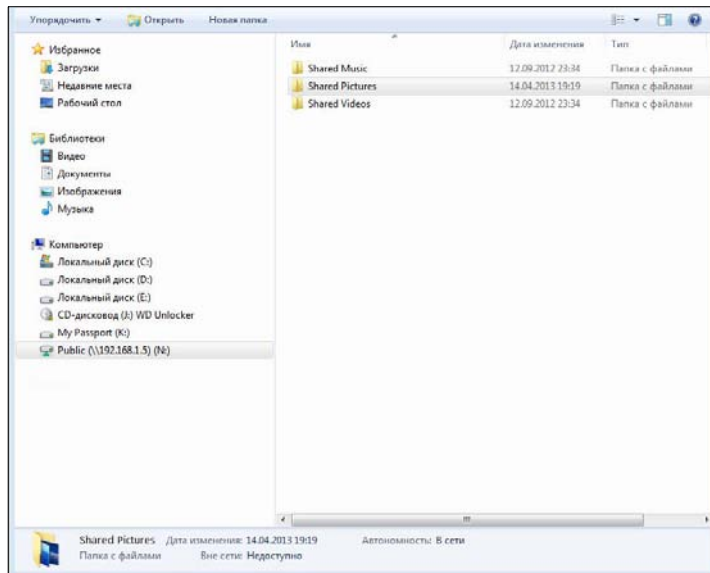

- На компьютере Mac после подключения к устройству WD My Cloud автоматически открывается окно Finder, в котором отображается содержимое вашей общей папки.

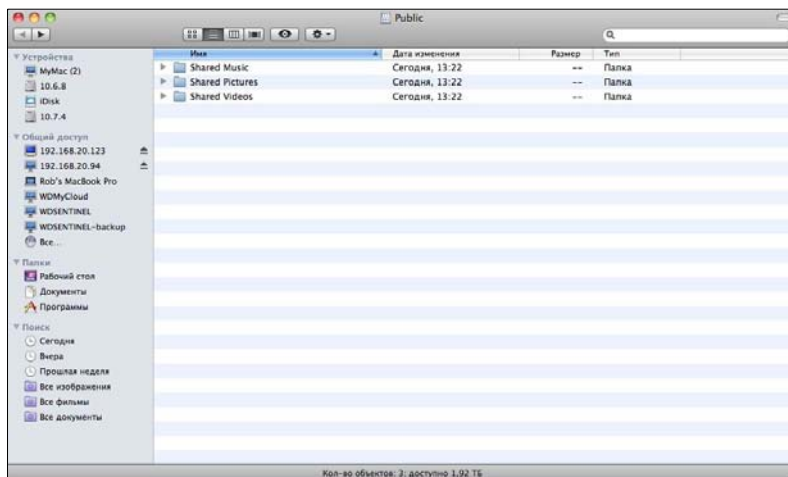

8. Выберите файл, к которому требуется получить доступ.

Вы можете просматривать, редактировать, удалять и копировать файлы точно так же, как и при работе с любым другим сетевым диском.

Как организовать дистанционный общий доступ к файлам

Вы можете легко организовать дистанционный общий доступ к файлам для родных и знакомых. При создании пользователя ему отправляется по электронной почте письмо со ссылкой на сайт WDMYCloud.com и указаниями по подключению. Пользователь создает пароль и входит в систему. Отображаются только те общие папки, права доступа к которым имеет этот пользователь, а также папка Public.

Если этот человек еще не имеет учетной записи на устройстве WD My Cloud, то создайте нового пользователя и укажите для него пароль и адрес электронной почты (см. «Создание пользователя» на странице 52).

Как пользоваться программой WD My Cloud™ для компьютеров

Программа WD My Cloud для компьютеров предназначена для настольных и мобильных компьютеров типа PC и Mac. С её помощью вы сможете без труда управлять содержимым своих устройств WD My Cloud. Даже находясь вдали от своей персональной облачной системы, вы сможете подключиться к ней с компьютера.

Примечание: Программа WD My Cloud для компьютеров предназначена для обычных процессоров (32- или 64-разрядных) и не работает на планшетах с процессорами ARM. Для её работы требуется 32- или 64-разрядная операционная система Windows или Mac OS.

Чтобы загрузить эту программу с сайта Центра обучения:

1. В адресной строке браузера наберите <http://wd.com/setup/wdmycloud>. отобразится начальная страница Центра обучения:



2. В разделе «Загрузка программ» нажмите **Перейти к загрузке**.



3. В разделе «WD My Cloud для компьютеров» нажмите **Загрузить**. Отобразится первая страница программы установки:

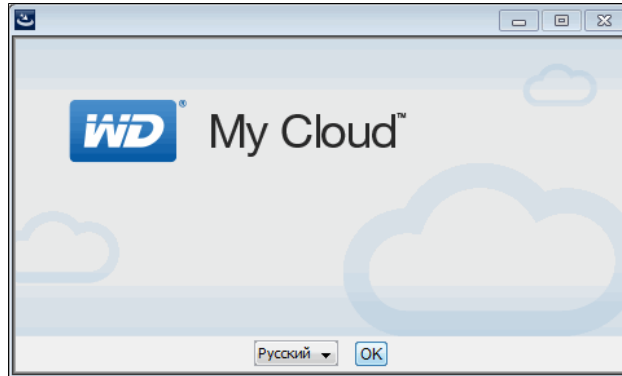

4. Нажмите **OK**. Отобразится Лицензионное соглашение WD с конечным пользователем:

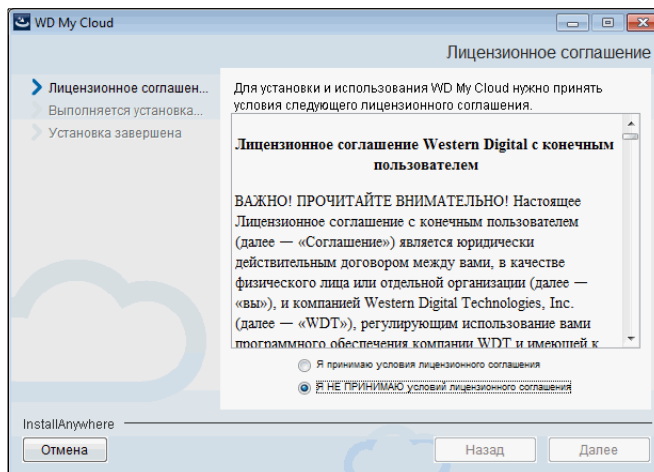

5. Чтобы начать установку, нажмите **Далее**:

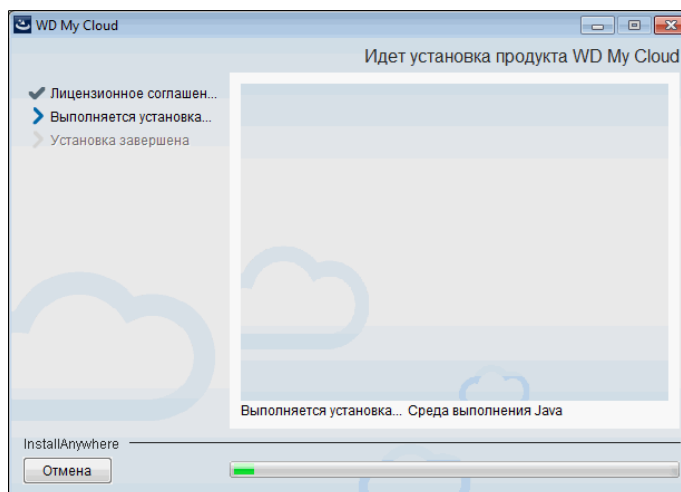

6. Когда появится экран «Установка завершена», нажмите **Готово**.

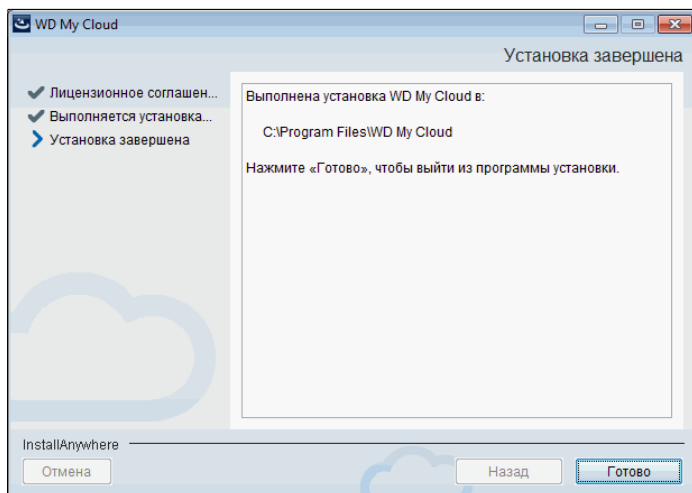

7. После того, как программа WD My Cloud для компьютеров будет установлена, она отобразит все устройства WD, подключенные к локальной сети. Дважды нажмите на значок устройства, к которому требуется подключиться (в данном случае — устройства WD My Cloud).

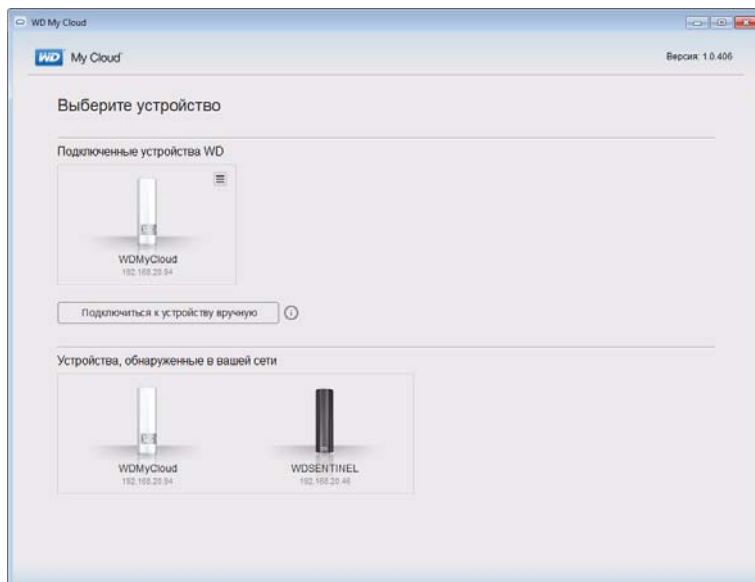

8. В ходе установки на рабочем столе будет создан ярлык. Дважды нажмите на этот ярлык, чтобы запустить программу в любое удобное время.

Примечание: Подробности читайте в пояснениях программы и в Справке на сайте Центра обучения.

9

Настройка устройства

- Общие
- Сеть
- Медиа
- Утилиты
- Уведомления
- Встроенная программа

В разделе «Настройки» на панели навигации администратор может просматривать и изменять настройки системы, сети, медиасерверов, служебных программ, уведомлений и обновления встроенной программы устройства WD My Cloud.

Общие

На странице настроек «Общие» можно просмотреть и изменить имя и описание устройства, выбрать язык интерфейса, включить или отключить облачный доступ, настроить энергосбережение и включить или отключить поддержку резервного копирования программой Time Machine.

ВНИМАНИЕ! При переименовании устройства WD My Cloud общие сетевые ресурсы на всех компьютерах, подключенных к той же сети, будут принудительно переподключены. Имя устройства следует менять только в случае необходимости.

1. На панели навигации выберите **Настройки**, а затем на левой панели выберите **Общие**. Отобразится страница «Общие»:

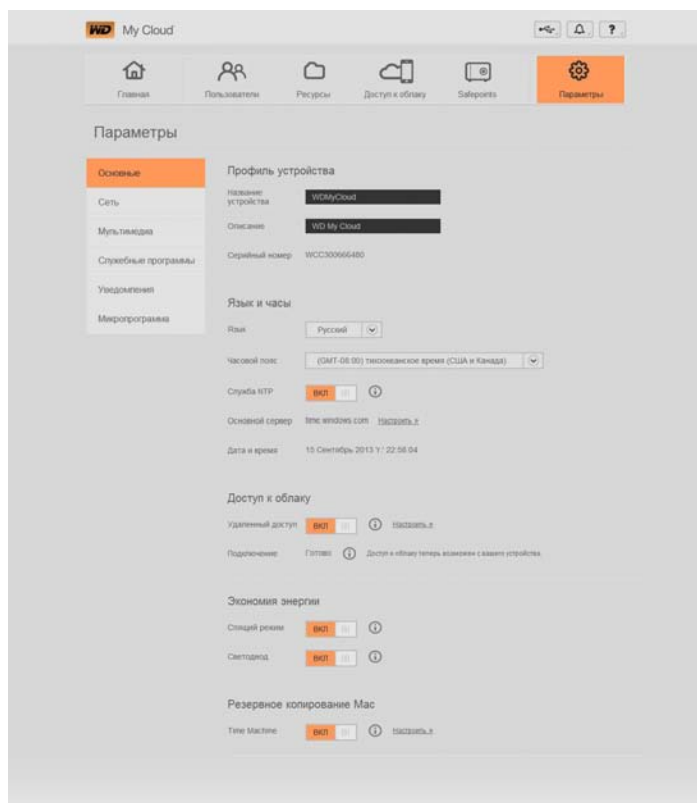

Об устройстве

Профиль устройства

Название устройства

Описание

Серийный номер WCC300666480

1. В разделе «Об устройстве» на странице «Общие» просмотрите или измените следующие настройки:

Имя устройства	Введите уникальное имя накопителя, по которому его можно будет опознать в сети.
Описание устройства	Стандартное описание — WD My Cloud. При желании вы можете ввести другое описание.
Серийный номер	Здесь отображается заданный компанией WD уникальный идентификационный номер этого накопителя.

2. Если вы изменили настройки, нажмите на кнопку **Сохранить**, расположенную под этим разделом.

Примечание: Кнопки **Сохранить** и **Отмена** в приборной панели WD My Cloud появляются только в случае внесения изменений.

Язык и часы

Этот раздел страницы «Общие» предназначен для настройки языка интерфейса WD My Cloud, а также даты и времени. В заводских настройках дата и время синхронизируются с сервером NTP (сетевой протокол времени). Дату и время можно установить вручную или разрешить автоматически синхронизировать их с сервером NTP в Интернете. Если ваш компьютер не подключен к Интернету, то дату и время вам потребуется установить вручную.

Язык и часы

Язык ▼

Часовой пояс ▼

Служба NTP Вкл Выкл ⓘ

Основной сервер [Настроить »](#)

Дата и время 15 Сентябрь 2013 'г.' 22:58:49

1. Просмотрите или измените следующие настройки:

Язык	Выберите из раскрывающегося списка предпочтительный для вас язык интерфейса приборной панели WD My Cloud. Заводская настройка — английский язык.
Часовой пояс	Выберите из раскрывающегося списка часовой пояс, в котором находится это устройство.
Служба NTP	Оставьте переключатель службы NTP в положении ВКЛ , чтобы автоматически синхронизировать дату и время на устройстве. На странице отображается текущий список серверов NTP, к которым вы при необходимости можете добавить еще один. Если установите переключатель службы NTP в положении ВЫКЛ , то отобразится ссылка Настроить . Нажмите на эту ссылку, укажите текущие дату и время, а затем нажмите Сохранить .
Первичный сервер	Если требуется добавить новый первичный сервер NTP, нажмите Добавить свой сервер NTP , а затем введите URL нового первичного сервера.
Дата и время	Отобразятся дата и время. В заводских настройках они синхронизируются с сервером NTP (сетевой протокол времени).

2. Нажимайте **Сохранить** после изменения каждой настройки.

Облачный доступ

Администратор устройства WD My Cloud может включать и выключать облачный доступ для всех пользователей накопителя, контролируя доступ к материалам на нём с компьютеров и мобильных устройств.

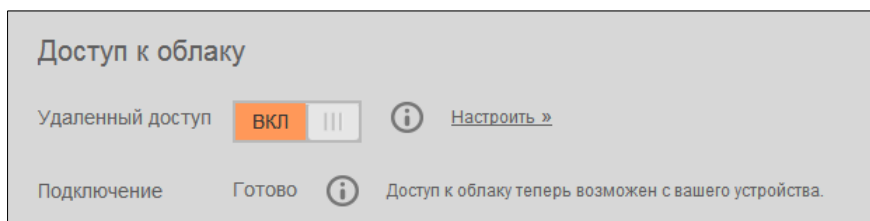
1. Переведите переключатель «Дистанционный доступ» в положение **ВКЛ** или **ВЫКЛ**, чтобы включить или отключить **дистанционный доступ** к устройству WD My Cloud.

Примечание: О том, как включить или отключить облачный доступ для отдельного устройства или пользователя, читайте в разделе «Как сделать свои файлы мобильными с помощью программ WD My Cloud» на странице 61.

2. В пункте **Состояние соединения** отображаются сведения о состоянии соединения для дистанционного доступа к устройству WD My Cloud.

3. Чтобы сменить тип соединения, нажмите на ссылку **Настроить**.

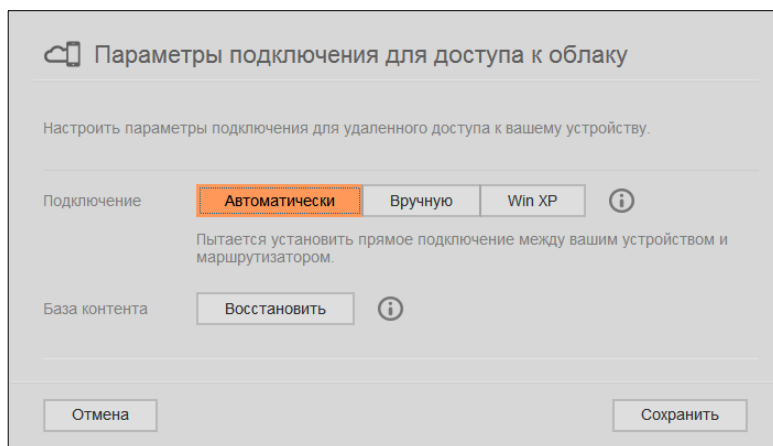

При заводских настройках устройство WD My Cloud автоматически устанавливает прямое соединение между мобильными устройствами и маршрутизатором.

4. Чтобы сменить тип соединения:
- Чтобы установить соединение вручную, выберите **Вручную**. **Отобразятся номера портов Внешний порт 1 (HTTP) и Внешний порт 2 (HTTPS)**. Эти номера портов можно изменить.
 - Если вы пользуетесь операционной системой Windows XP, нажмите **Win XP**. Устройство WD My Cloud попытается установить совместимое прямое соединение или соединение через посредника .

Примечание: Если дистанционный доступ установлен через посредника (в пункте «Состояние соединения» отображается **Подключено (через посредника)**), то для повышения быстродействия можно включить перенаправление портов на накопителе WD My Cloud.

Подробности о настройках соединения читайте в разделе «Как сделать свои файлы мобильными с помощью программ WD My Cloud» на странице 61.

5. Кнопка **Восстановление** предназначена только для устранения неполадок при подозрении на повреждение базы данных.

Внимание: Восстановление занимает очень долгое время.

6. Нажмите **Сохранить**.

Проверка соединения с облачной службой

В любой момент можно проверить, что:

- На устройстве WD My Cloud настроен дистанционный доступ
- Дистанционный доступ к вашему облаку осуществляется напрямую или через посредника
- Конкретному мобильному устройству того или иного пользователя сейчас разрешен дистанционный доступ к вашему облаку

Чтобы проверить соединение с облачной службой:

- На панели навигации выберите **Облачный доступ**.
- На левой панели выберите имя пользователя.

Энергосбережение

Устройство WD My Cloud может экономить электроэнергию.

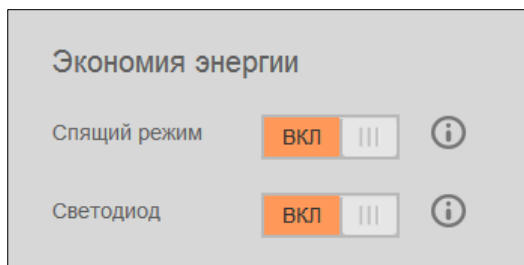

1. Просмотрите или измените следующие настройки:

Спящий режим диска	Если эта функция включена, то с целью экономии электроэнергии жесткий диск переходит в режим ожидания по истечении заданного периода бездействия. В заводских настройках Спящий режим диска включен.
Индикатор	Включить или отключить световой индикатор устройства.

Резервное копирование с Mac

Этот раздел страницы «Общие» предназначен для включения и отключения поддержки резервного копирования с компьютеров Mac при помощи программы Time Machine. Также здесь можно задать настройки для работы с программой Time Machine.

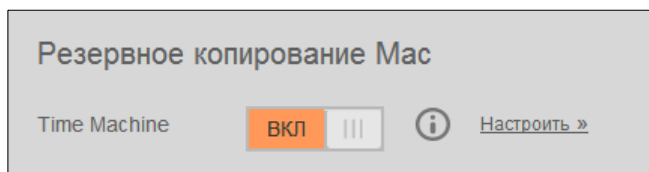

Чтобы задать настройки резервного копирования:

1. Переведите переключатель **Time Machine** в положение **ВКЛ** и нажмите на ссылку **Настроить**. Отобразится диалоговое окно «Настройки Time Machine»:

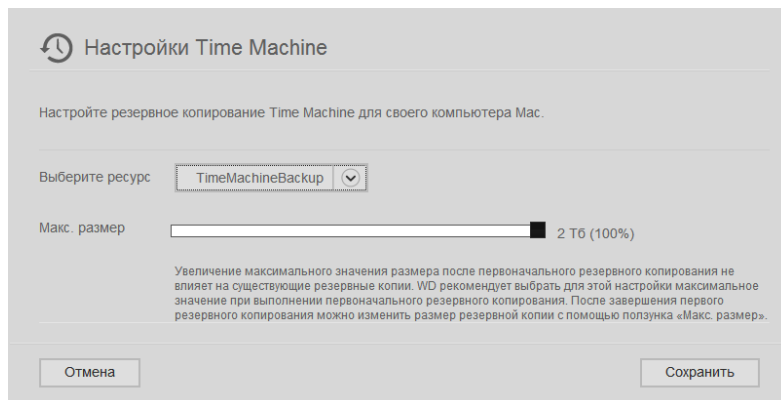

- Из раскрывающегося списка **Выберите общую папку** выберите, в какую общую папку программа Time Machine должна сохранять резервные копии файлов.
- Переместите ползунок **Максимальный объем**, чтобы установить максимальный объем резервных копий. При выполнении первого сеанса резервного копирования **оставьте ползунок на максимальном значении** (см. примечание в окне). После переместите ползунок на меньшее значение, чтобы резервные копии не заняли всё пространство на диске.
- Нажмите **Сохранить**.

Внимание: Начав резервное копирование при помощи программы Time Machine в выбранную общую папку, рекомендуется впоследствии не менять её. Резервная копия, создаваемая после смены общей папки, не содержит ранее сохранявшихся данных.

Сеть

На странице **Сеть** отображаются MAC и IP-адрес накопителя. Здесь можно выбрать способ получения IP-адреса, включить поддержку протокола FTP для защищенной передачи файлов и создать рабочую группу.

О сети

- На панели навигации выберите **Настройки**, а затем на левой панели выберите **Сеть**.

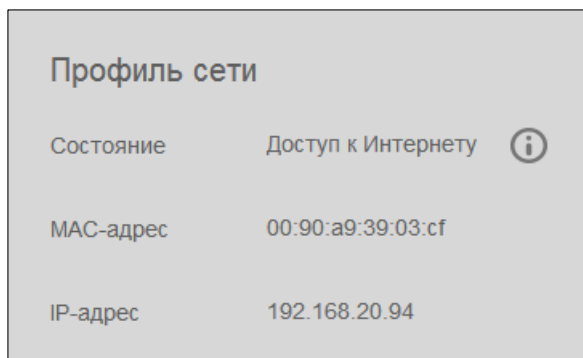

В разделе «О сети» отображаются следующие сведения:

Состояние	Текущее состояние соединения с Интернетом для таких сетевых функций, как NTP, проверка наличия новых версий встроенной программы и дистанционный доступ.
MAC-адрес	Уникальный идентификатор устройства.
IP-адрес	Текущий IP-адрес устройства.

Сетевые службы

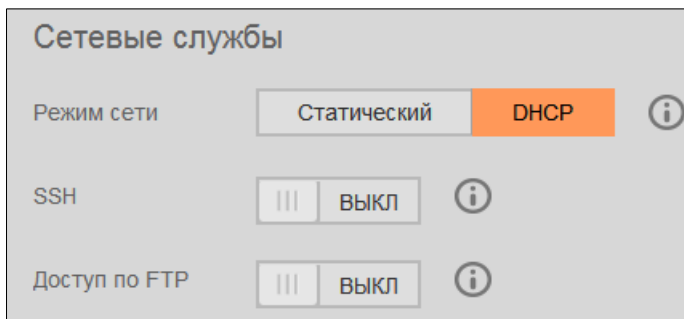

1. Просмотрите или измените следующие настройки:

Получение адреса	<p>Выберите способ получения устройством уникального IP-адреса:</p> <ul style="list-style-type: none"> • Если выбрать Клиент DHCP (заводская настройка), то устройство WD My Cloud будет пытаться автоматически получить IP-адрес и соответствующие настройки у локального сервера DHCP. • Если выбрать «Статический IP», то IP-адрес можно будет задать вручную. Вам понадобится указать IP-адрес, маску сети, а также адреса основного шлюза и серверов DNS. (Если эти сведения вам неизвестны, найдите их в настройках вашего маршрутизатора.) <p>Подробности о том, как изменить способ получения IP-адреса, читайте в разделе «Как сменить способ получения IP-адреса с «DHCP» на «Статический»:» на странице 84.</p>
SSH	<p>Внимание: Включать поддержку SSH следует только тем, кто хорошо знаком с этим протоколом.</p> <p>Выберите ВКЛ, чтобы осуществлять защищенный доступ к своему персональному облачному накопителю и работать с интерфейсом командной строки по протоколу SSH. В заводских настройках SSH отключен.</p>
Доступ по FTP	<p>Протокол передачи файлов (FTP) используется для передачи данных с одного компьютера на другой через сеть. В заводских настройках FTP отключен.</p> <p>Примечание: Для подключения по протоколу FTP требуется указать имя пользователя и пароль. Анонимное подключение по FTP не допускается. Для работы функции FTP необходимо создать нового пользователя. О том, как задать имя пользователя и пароль, читайте в разделе «Создание пользователя» на странице 52.</p>

Как сменить способ получения IP-адреса с «DHCP» на «Статический»:

Примечание: При переходе со статического режима на DHCP вам может потребоваться повторно обнаружить устройство в сети.

1. В пункте **Получение адреса** выберите **Статический**. Отобразится диалоговое окно «Сменить способ получения IP-адреса»:

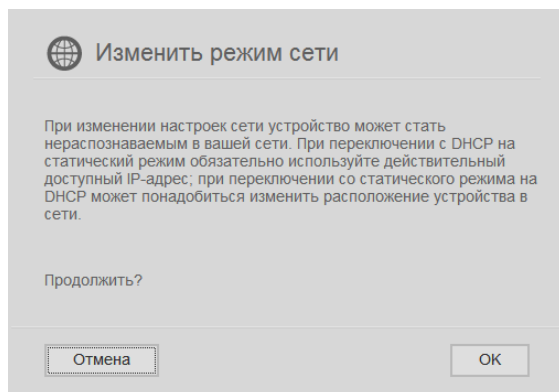

2. Нажмите **ОК**. Отобразится диалоговое окно «Статический IP-адрес»:

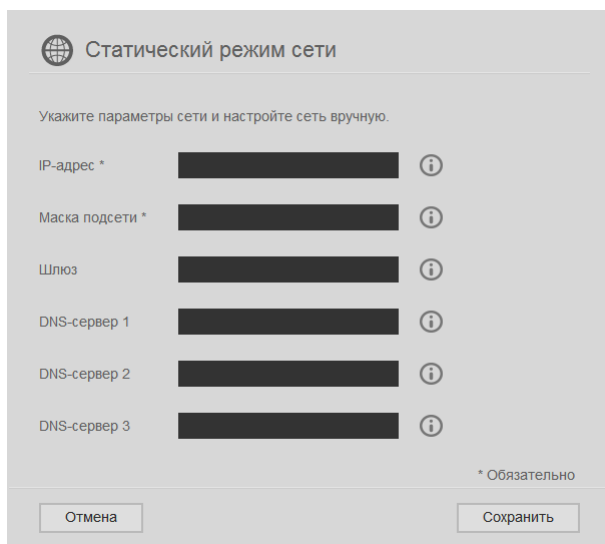

3. В диалоговом окне «Статический IP-адрес» заполните как минимум поля **IP-адрес** и **Маска сети**. (Если эти сведения вам неизвестны, найдите их в настройках вашего маршрутизатора.)

Примечание: Если поля «Шлюз» и «Сервер DNS» останутся незаполненными, то соединение с локальной сетью будет утрачено.

4. Нажмите **Сохранить**.

Примечание: Подробности на эту тему читайте в Answer ID 5872 Базы знаний WD.

Рабочая группа (Windows)

Рабочая группа — это имя, которое вы можете присвоить каждому члену группы компьютеров и сетевых устройств в локальной сети. Устройства, состоящие в одной рабочей группе, могут легко обмениваться информацией через сеть. Для функционирования рабочей группы не требуется центрального сервера.

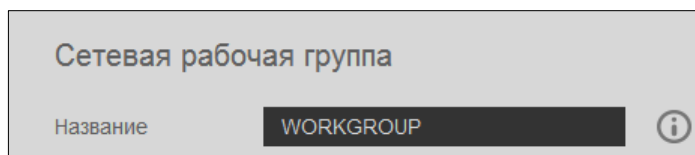

Чтобы указать или сменить имя рабочей группы:

1. Введите имя рабочей группы (пробелы не допускаются).
2. Нажмите **Сохранить**.
3. При подключении каждого нового устройства к локальной сети вы можете указывать для него это имя рабочей группы.

Медиа

На странице «Медиа» вы можете задать настройки серверов DLNA (Digital Living Network Alliance) и iTunes, чтобы смотреть и слушать медиа в любой комнате своего дома.

1. На панели навигации выберите **Настройки**, а затем на левой панели выберите **Медиа**.

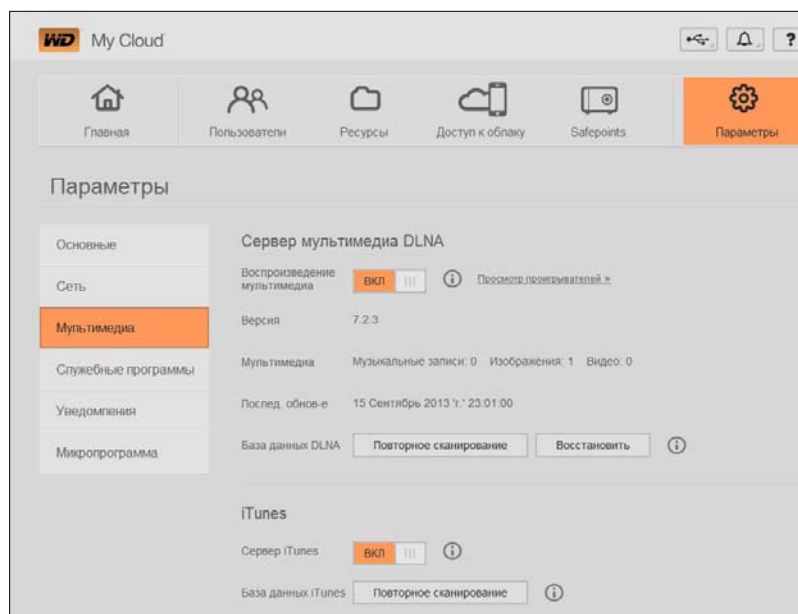

Примечание: DLNA и iTunes работают только в вашей локальной сети.

2. О том, как настроить медиасерверы на этой странице, а затем воспроизводить и транслировать медиа, читайте в разделе «Воспроизведение и трансляция фильмов, фотоснимков и музыки» на странице 103.

Утилиты

На странице «Утилиты» можно проверить состояние устройства WD My Cloud и получить диагностическую информацию, восстановить заводские настройки накопителя, перезагрузить накопитель или завершить его работу, а также сохранить или загрузить файл настроек.

1. На панели навигации выберите **Настройки**, а затем на левой панели выберите **Утилиты**.

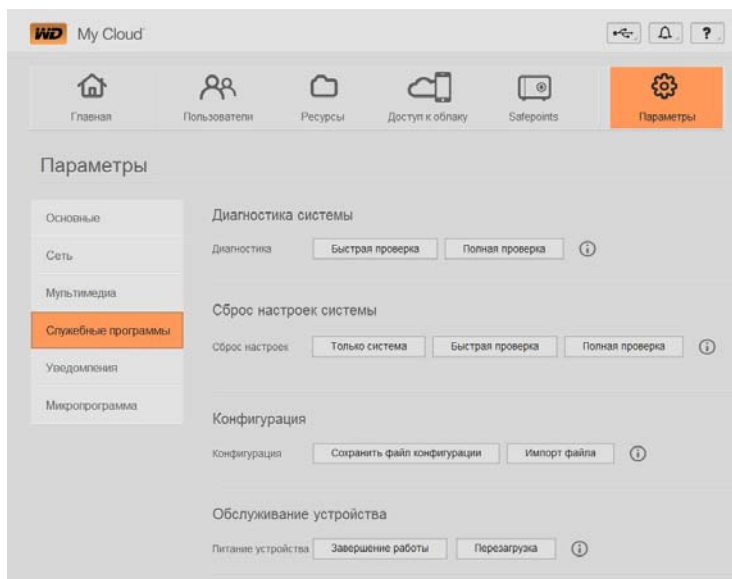

2. Выполните действия в требуемых разделах страницы, как описано ниже.

Диагностика системы

Если в работе вашего устройства обнаружались неполадки, выполните диагностические проверки. Краткая проверка обнаруживает серьезные неполадки в работе накопителя. Результат краткой проверки накопителя — оценка его состояния по принципу «прошел/не прошел тест». Краткая проверка накопителя может занять несколько минут.

Более комплексное средство диагностики — это полная проверка накопителя. Она методично проверяет каждый сектор накопителя. По завершении проверки вам будет сообщено о состоянии накопителя. Полная проверка накопителя занимает несколько часов. Её продолжительность зависит от емкости накопителя и хранимых на нём данных.

Чтобы выполнить проверку:

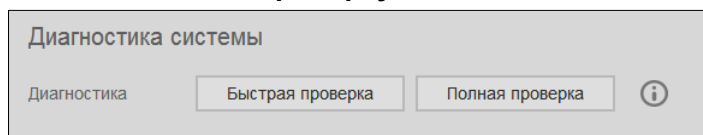

1. На странице «Утилиты» выберите **Быстрая проверка** или **Полная проверка**. Отобразится индикатор, показывающий ход выполнения проверки и её результат.
2. Если накопитель прошел проверку, нажмите **ОК**, чтобы вернуться на страницу «Утилиты». Если накопитель не прошел проверку, нажмите на значок «Поддержка» **?**, чтобы обратиться за поддержкой.

Восстановление заводских настроек

Примечание: О том, как пользоваться кнопкой **Сброс** для восстановления заводских настроек пароля и сети, читайте в разделе «Сброс настроек устройства WD My Cloud» на странице 113.

В этом разделе страницы «Настройки» администратор может выбрать тип восстановления настроек: только система, быстрое или полное.

Внимание: Перед восстановлением заводских настроек имеет смысл сохранить текущие настройки накопителя, чтобы при необходимости их можно было восстановить. Обратите внимание на то, что при восстановлении настроек в этом случае не восстанавливаются общие папки и пользователи.

Если требуется восстановить всё содержимое устройства WD My Cloud: настройки пользователей, резервные копии и данные, то вам следует создать точку сохранения, как описано на «О точках сохранения» на странице 95. При восстановлении прерывается работа с пользователями, подключенными к облаку.

ВНИМАНИЕ! Не отсоединяйте устройство WD My Cloud до окончания процесса восстановления.

Как администратор, вы можете восстановить заводские настройки устройства WD My Cloud, а также выполнить тщательное уничтожение его содержимого. Существует три варианта восстановления настроек:

Только система: Восстанавливаются заводские значения всех параметров, личные папки становятся общими и обнуляется пароль администратора. Ваши файлы не затрагиваются.

Примечание: Восстановить настройки системы можно нажатием на специальную кнопку. См. «Сброс настроек устройства WD My Cloud» на странице 113.

Быстрое восстановление: Восстанавливаются заводские значения всех параметров, уничтожается содержимое общих папок и восстанавливаются их заводские настройки, выполняется сброс системы WD My Cloud и уничтожается содержимое дисков. Этот может занять несколько минут.

Полное восстановление: Восстанавливаются заводские значения всех параметров и уничтожаются все файлы и общие папки пользователей. Для этого может потребоваться несколько часов.

Чтобы восстановить заводские настройки устройства WD My Cloud:

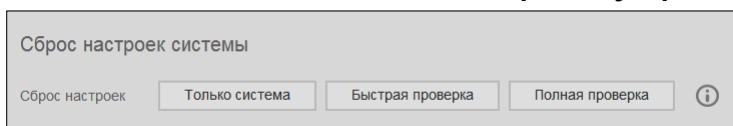

ВНИМАНИЕ! Прерывание восстановления заводских настроек может привести к неисправности устройства WD My Cloud. Дождитесь перезагрузки устройства прежде чем пытаться пользоваться им.

1. В разделе **Восстановление заводских настроек** выберите требуемый тип восстановления: **Только система**, **Быстрое восстановление** или **Полное восстановление**.
2. При появлении запроса на подтверждение этого действия нажмите **Да**.
3. Когда появится индикатор выполнения, если в пункте 1 вы выбрали **Полное восстановление**, но передумали, то нажмите **Сменить на быстрое**, чтобы выполнить быстрое восстановление с начала.
4. По окончании восстановления отобразится сообщение «Восстановление заводских настроек завершено» и устройство перезагрузится. Отобразится диалоговое окно настройки. Выполните указания мастера.

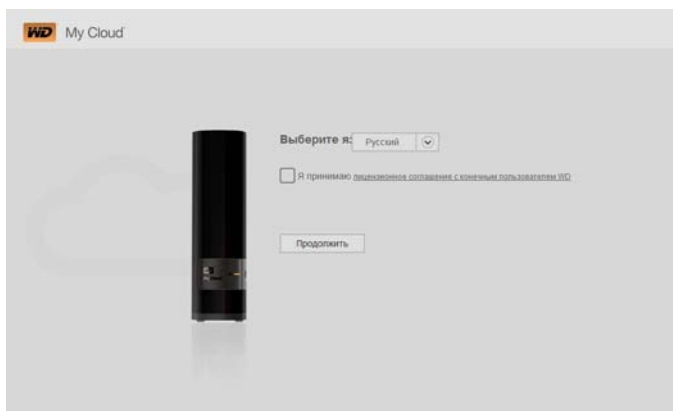

Уход за устройством: Перезагрузка и завершение работы

Безопасно завершить работу и перезагрузить устройство WD My Cloud можно

Внимание: Перед перезагрузкой или завершением работы убедитесь в том, что не осуществляется передача файлов. Убедитесь в том, что световой индикатор на передней панели накопителя не мигает. Мигание индикатора свидетельствует о том, что устройство обрабатывает информацию (например осуществляет резервное копирование или передачу данных).

ВНИМАНИЕ! Не отсоединяйте накопитель во время перезагрузки и завершения работы.

одним из двух способов:

- Через раздел «Уход за устройством» на странице «Утилиты» (как описано ниже)
- Через значок WD Quick View (см. «Утилиты» на странице 86).

Если вы не можете завершить работу одним из этих способов, прочтите «Не удастся завершить работу устройства WD My Cloud.» на странице 116.

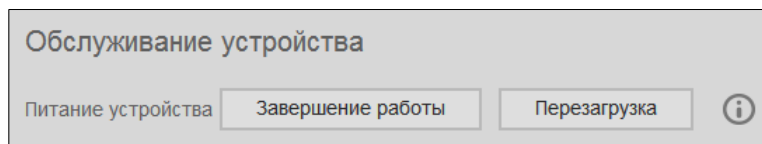

Чтобы перезагрузить накопитель:

1. На странице «Утилиты» в разделе «Уход за устройством» выберите **Перезагрузка**.

Появится следующее сообщение:

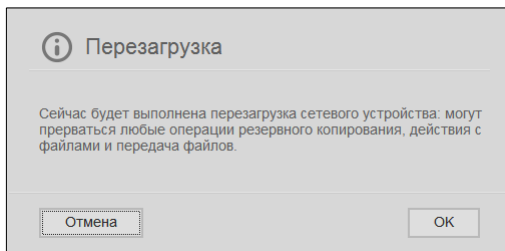

2. Если накопитель не обрабатывает информацию или если вы намерены продолжить несмотря на это, нажмите на кнопку **Продолжить**. Накопитель завершит работу, а затем перезапустится. Прежде чем возобновлять работу с устройством WD My Cloud, дождитесь, пока световой индикатор начнет непрерывно светиться синим.

Чтобы завершить работу накопителя:

1. Нажмите **Остановить устройство**.
2. Появится сообщение, напоминающее о том, что завершение работы устройства может прервать ход важных процессов:

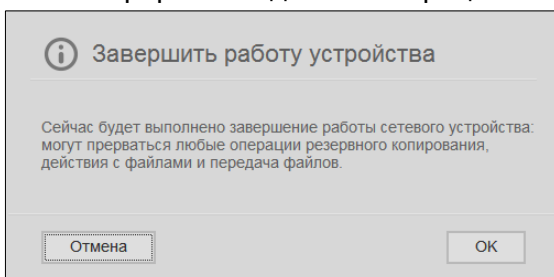

3. Если накопитель не обрабатывает информацию или если вы намерены продолжить несмотря на это, нажмите **ОК**. Появится следующее сообщение:

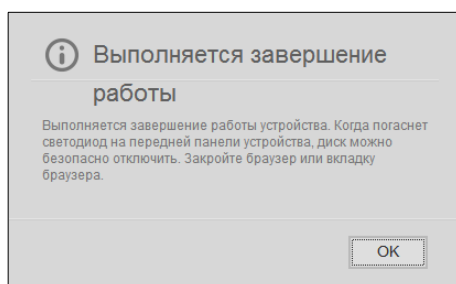

4. Чтобы закрыть это сообщение, нажмите **ОК**.
5. Когда световой индикатор на передней панели погаснет, вы можете безопасно отсоединить накопитель.
6. Закройте браузер.

Сохранение и восстановление текущих настроек

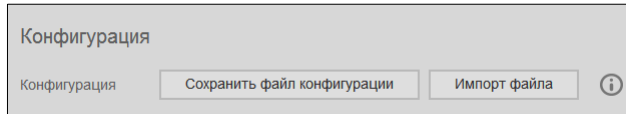

Внимание: Перед восстановлением заводских настроек или обновлением системы вы можете сохранить текущие настройки накопителя. Впоследствии ранее сохраненные настройки можно восстановить. Помните о том, что при загрузке сохраненных настроек после восстановления заводских не восстанавливаются общие папки и пользователи. См. «О точках сохранения» на странице 95.

Чтобы сохранить текущие настройки:

1. Нажмите **Сохранить файл настроек**.
2. Укажите местонахождение папки, в которую требуется сохранить этот файл и нажмите **Сохранить**.

Чтобы сменить текущие настройки:

1. Нажмите **Загрузить файл**.
2. Перейдите в папку, где находится требуемый файл, выберите его и нажмите **Открыть**.
3. Нажмите **Открыть**, а когда появится диалоговое окно «Загрузить файл настроек», нажмите **ОК**.
Устройство WD My Cloud перезагрузится.

Уведомления

Устройство WD My Cloud уведомляет пользователя о различных событиях: например, о наличии новой версии встроенной программы, о завершении её установки, об исчерпании дискового пространства и т.д. Уведомления могут содержать сведения о состоянии накопителя (например, перегрев), жесткого диска, тома или сети. Уведомления отображаются во всплывающем окне и при соответствующей настройке могут отправляться по электронной почте. Уведомления подразделяются на несколько категорий в зависимости от серьезности ситуации:

- **Особо важные:** неполадки, требующие незамедлительного реагирования.
- **Предупреждения:** неполадки, о которых вам следует знать, но не настолько серьезные и важные.
- **Информация:** информационные сообщения.

В разделе «Уведомления по электронной почте» можно задать не более пяти адресов электронной почты, на которые будут отправляться уведомления. Эти уведомления помогают администратору узнавать об ошибках и событиях и реагировать на них.

Администратор может настроить:

- Категории событий, уведомления о которых следует отправлять по почте
- Категории событий, уведомления о которых следует отображать в веб-интерфейсе

1. На панели навигации выберите **Настройки**, а затем на левой панели выберите **Уведомления**.

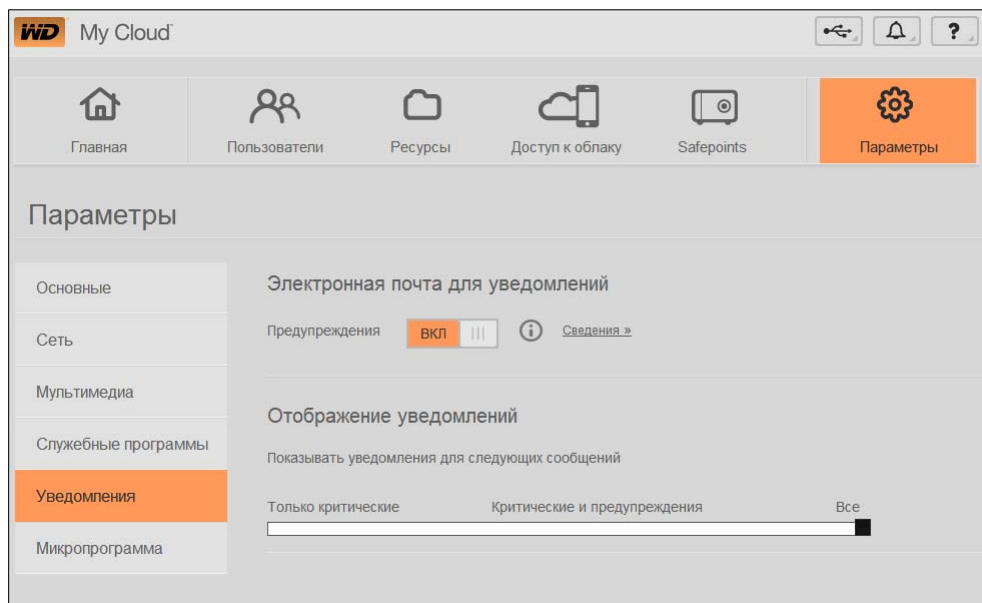

Чтобы настроить уведомления по электронной почте:

Уведомления можно отправлять не более чем на пять адресов электронной почты.

1. В разделе «Отправка уведомлений» установите переключатель **Уведомления по email** в положение **ВКЛ**. Отобразится диалоговое окно «Настройка уведомлений».

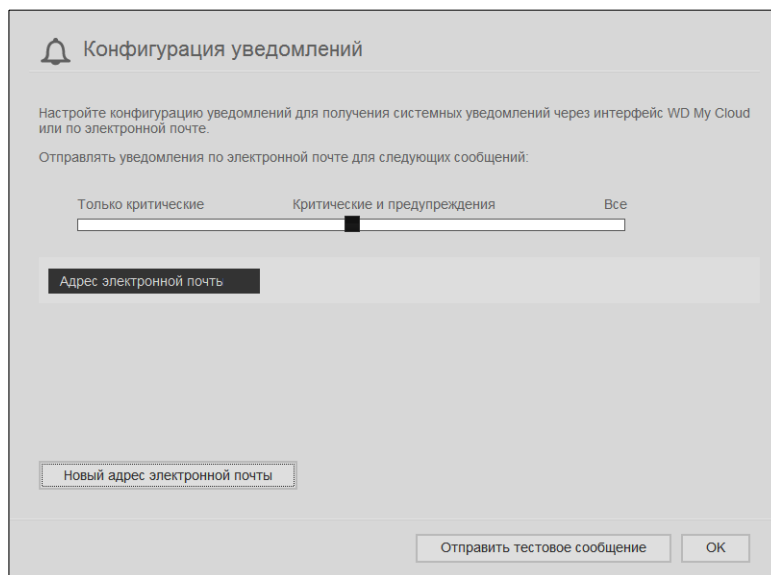

2. Переместите ползунок, чтобы выбрать требуемую категорию серьезности события для отправляемых уведомлений.
3. Нажмите **Новый адрес**.
4. Введите адрес электронной почты получателя и нажмите на одну из следующих кнопок:
 - **Сохранить**
 - **Отправить пробное сообщение**

5. (Необязательно) При необходимости укажите не более пяти адресов электронной почты, повторяя действия 3 и 4.
6. (Необязательно) Чтобы удалить адрес электронной почты, нажмите на значок корзины справа от него.
7. Нажмите **ОК**.

Чтобы выбрать категорию серьезности событий, уведомления о которых отображаются в веб-интерфейсе:

1. В разделе «Отображение уведомлений» переместите ползунок, чтобы выбрать требуемую категорию серьезности события для отображаемых уведомлений.
2. Нажмите **ОК**.

Встроенная программа

На странице «Встроенная программа» можно настроить автообновление встроенной программы устройства WD My Cloud или проверить наличие новой версии вручную. Здесь отображаются номер текущей версии и дата последнего обновления встроенной программы WD My Cloud.

1. На панели навигации выберите **Настройки**, а затем на левой панели выберите **Встроенная программа**.

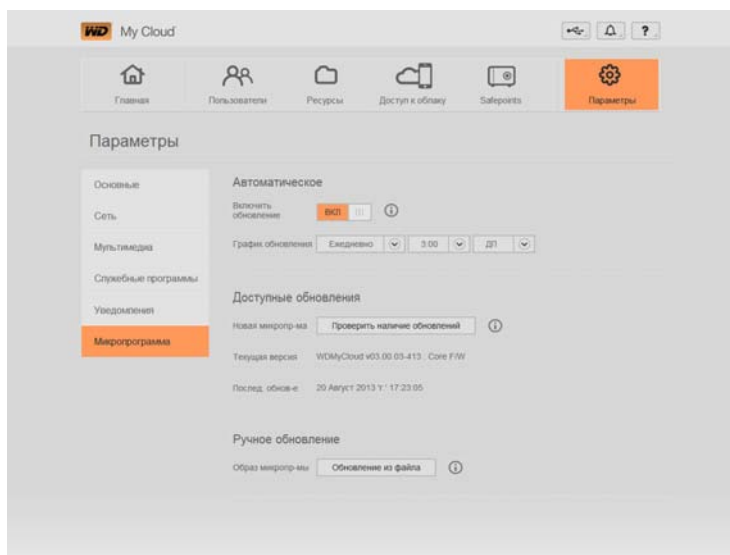

Автообновление

Можно настроить удобную автоматическую проверку наличия обновлений встроенной программы WD My Cloud и их установку. Это самый простой способ обеспечить актуальность встроенной программы WD My Cloud.

Примечание: После установки новой версии встроенной программы устройство WD My Cloud перезагружается. Поскольку при перезагрузке прерывается доступ пользователей к облаку, следует назначать обновление встроенной программы на то время, когда минимальна вероятность того, что пользователи будут работать с облачной системой.

Чтобы обновить встроенную программу WD My Cloud автоматически:

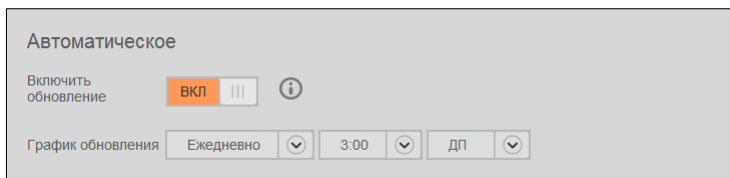

1. Установите переключатель **Разрешить автообновление** в положение **ВКЛ**.
2. Выберите из раскрывающегося списка, насколько часто и в какое время устройству следует проверять наличие обновлений на сайте WD и при наличии автоматически устанавливать их и перезагружаться.
3. Нажмите **Сохранить**.

Проверка наличия обновлений вручную

1. В разделе «Имеющиеся обновления» нажмите **Поиск обновления**. (При наличии новой версии встроенной программы на этой кнопке будет надпись **Обновить**.)

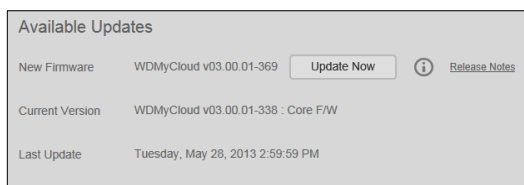

Отобразится сообщение о том, обнаружена ли новая версия встроенной программы. Если она не обнаружена, нажмите **ОК**. Если новая версия встроенной программы обнаружена, нажмите **Установить и перезагрузить**.

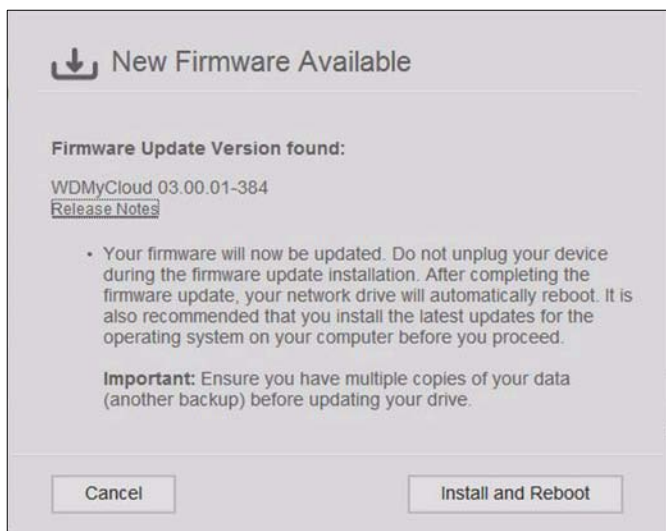

Установка обновления вручную

1. Зайдите на страницу загрузки сайта технической поддержки WD по адресу <http://support.wd.com/product/download.asp>.
2. При наличии более новой версии встроенной программы WD My Cloud, чем та, что установлена у вас, выберите WD My Cloud и перейдите по ссылке **Текущая версия встроенной программы** на страницу загрузки обновления.

3. Нажмите на кнопку **Загрузить**.
4. Загрузите файл встроенной программы и сохраните его на рабочий стол.
5. Извлеките файл с расширением .deb из архива .zip.
6. Если у вас в приборной панели еще не открыта страница «Встроенная программа», то на панели навигации выберите **Настройки**, а затем на левой панели выберите **Встроенная программа**.
7. В разделе «Обновление вручную» на странице «Встроенная программа» нажмите **Обновление из файла**.

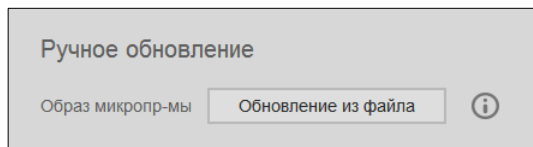

8. Выберите файл с расширением .deb и нажмите **Открыть**. Появится диалоговое окно с вопросом о том, выполнить ли обновление.
9. Нажмите **Установить и перезагрузить**. Отобразится индикатор выполнения. По завершении этого процесса устройство WD My Cloud перезагрузится.

Управление точками сохранения

- [О точках сохранения](#)
- [Создание точки сохранения](#)
- [Обновление точки сохранения](#)
- [Восстановление из точки сохранения](#)
- [Удаление точки сохранения](#)

О точках сохранения

Вы можете создавать полную резервную копию накопителя WD My Cloud (точку сохранения) и записывать её на внешнее устройство в домашней сети или на накопитель, подключенный к порту расширения USB. Точки сохранения можно создавать по заданному вами графику. В их состав входят все настройки вашего устройства, все сведения о пользователях, данных и общих папках на этом устройстве, а также все резервные копии, созданные программами WD SmartWare, Apple Time Machine, программой архивации Windows 7 и функцией «История файлов» в Windows 8. Наличие точки сохранения гарантирует возможность восстановить состояние данных в конкретный момент времени на новое устройство WD My Cloud, если ваше устройство WD My Cloud выйдет из строя (что весьма маловероятно).

Создание точки сохранения

Чтобы создать точку сохранения для накопителя WD My Cloud:

1. На панели навигации выберите значок **Точки сохранения**. Откроется страница «Защитите свои файлы»:

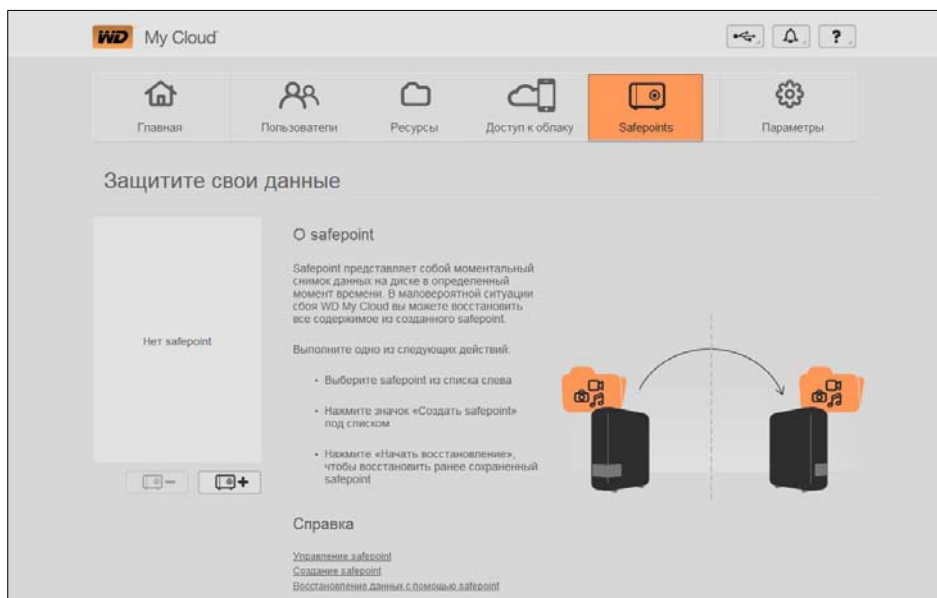

Примечание: При первом просмотре этой страницы помимо списка имеющихся точек сохранения будут отображаться пояснения и ссылки на страницы Справки о точках сохранения.

2. Нажмите на значок «Добавить точку сохранения» . Отобразится экран «Создать точку сохранения»:

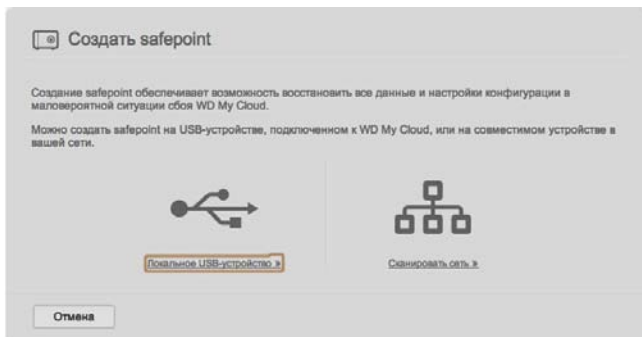

3. Нажмите на кнопку **Локальный USB** или **Сканировать сеть**. Отобразится список локальных USB-накопителей или устройств в вашей сети:

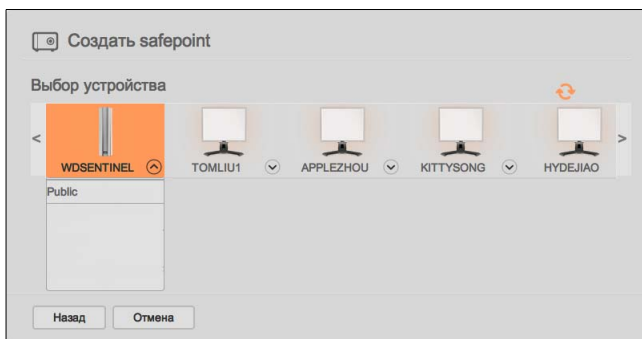

Сканирование сети



Сканирование локальных устройств

Примечание: Чтобы повторно просканировать сеть в любой момент, нажмите на синий значок «Обновить»  в правом верхнем углу.

Внимание: Если в составе создаваемой вами точки сохранения имеются конфиденциальные личные папки, то выберите в качестве места сохранения сетевую папку, защищенную паролем.

4. Выберите устройство и общую папку на нём для создания точки сохранения и нажмите **Далее**. Если эта папка защищена паролем, введите соответствующие учетные данные.

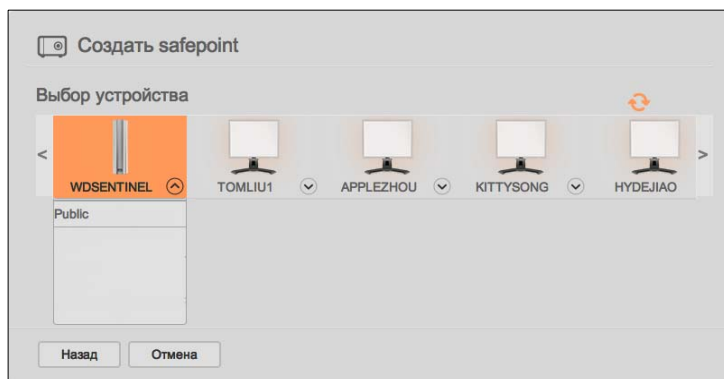

Внимание: Если в составе создаваемой вами точки сохранения имеются конфиденциальные личные папки, то выберите в качестве места сохранения сетевую папку, защищенную паролем.

Отобразится диалоговое окно «Создать точку сохранения».

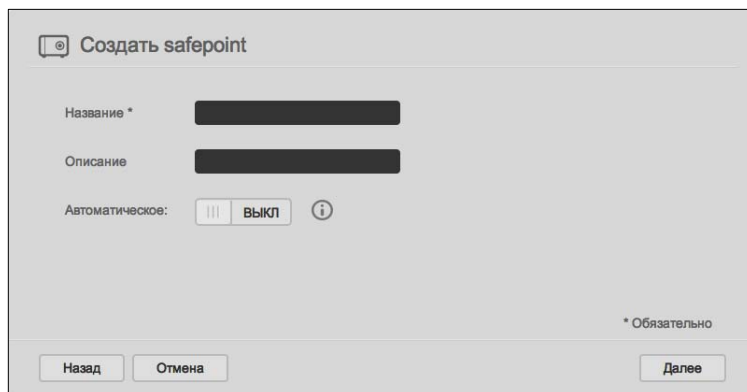

5. Введите имя и описание точки сохранения.

Примечание: Допустимые имена точек сохранения имеют длину 1–32 знака, различают прописные и строчные буквы и не содержат пробелов или специальных символов, за исключением символов подчеркивания.

Функция автообновления синхронизирует точку сохранения согласно изменению содержимого устройства WD My Cloud, копируя всё то, что изменилось с момента последнего обновления. Если требуется, чтобы новая точка сохранения обновлялась автоматически:

- Включите **Автообновление**.
- Укажите **периодичность, день и время** автообновления этой точки сохранения.

Примечание: Включить автообновление можно в любое удобное время. См. «Обновление точки сохранения» на странице 99.

6. Нажмите **Далее**. Отобразится диалоговое окно «Создать сейчас или позже»:

Отобразится диалоговое окно «Создать сейчас или позже»:

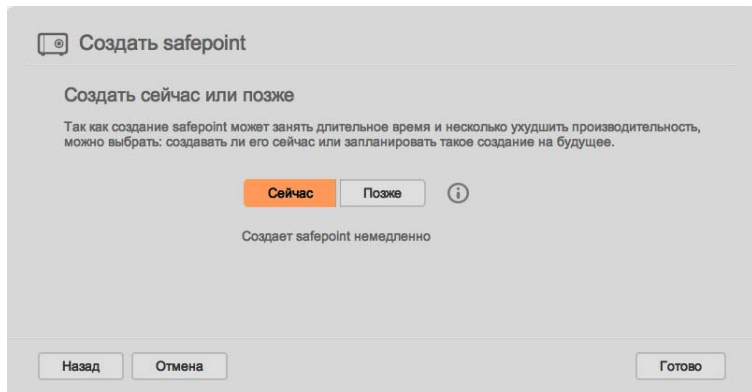

Внимание: Незамедлительное сохранение изменений, произошедших во время работы с точкой сохранения, не гарантируется.

7. Вы можете выбрать один из двух вариантов:

- **Создать сейчас:** Чтобы незамедлительно создать точку сохранения в выбранной папке, нажмите **Сейчас**, а затем нажмите **Готово**. Отобразятся сведения о точке сохранения и сообщение о ходе процесса:

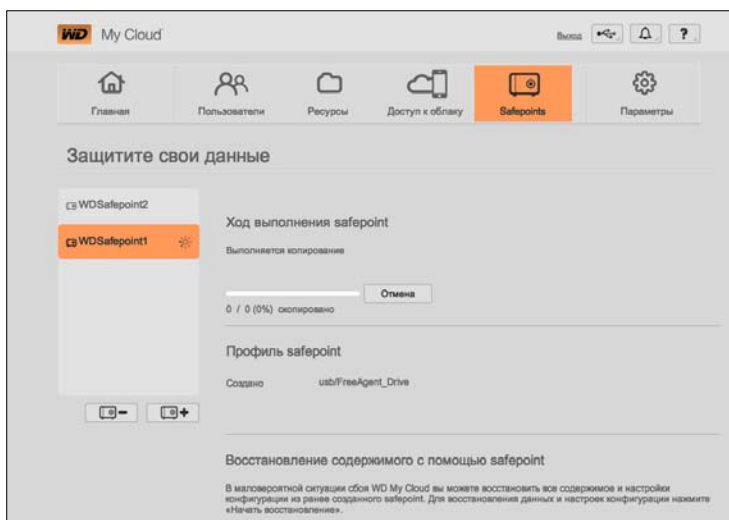

Примечание: Продолжительность процесса создания точки сохранения зависит от скорости сети, а также от числа и размера файлов, хранящихся на устройстве WD My Cloud. При равном общем объеме данных небольшое число крупных файлов будет сохраняться быстрее, чем большое число мелких. На продолжительность также влияют другие факторы, такие как количество и тип процессов, запущенных на устройстве WD My Cloud, а также скорость и готовность устройств NAS, на которые осуществляется сохранение.

- **Создать позже:** Если требуется установить время создания точки сохранения, то нажмите **Создать позже** и укажите требуемые дату и время.

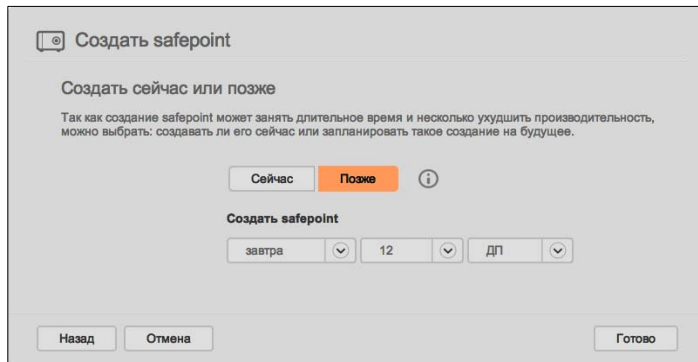

Внимание: Незамедлительное сохранение изменений, произошедших во время работы с точкой сохранения, не гарантируется.

Примечание: Если процесс создания точки сохранения был прерван или завершился неудачно, нажмите на значок «Повторить», чтобы выполнить его снова.

Отобразятся сведения о точке сохранения и график её создания.

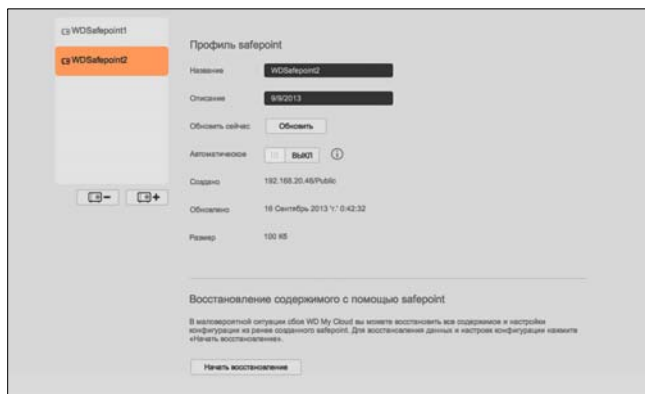

Примечание: Чтобы увидеть содержание точки сохранения, находящейся на другом устройстве, необходимо зайти в соответствующую папку на нём. Путь к ней следующий: /имя_общей_папки/_WDPROT/WDSAFE/имя_точки_сохранения.

Обновление точки сохранения

Обновить точку сохранения можно одним из двух способов:

- Автоматически, задав периодичность, дату и время обновления
- Вручную

Чтобы обновить точку сохранения автоматически:

1. На панели навигации выберите **Точки сохранения**. Откроется страница «Защитите свои файлы».
2. На левой панели выберите точку сохранения, которую требуется обновить.

3. Включите **Автообновление**. Откроется диалоговое окно «График обновления точки сохранения».

График обновления safepoint

Частота: Ежедневно Ежедневно Ежемесячно

День: воскресенье

Время: 10 ДП

Отмена ОК

4. Укажите **периодичность**, **день** и **время** автообновления этой точки сохранения, а затем нажмите **ОК**.

Чтобы обновить точку сохранения вручную:

1. На панели навигации выберите **Точки сохранения**. Откроется страница «Защитите свои файлы».
2. На левой панели выберите точку сохранения, которую требуется обновить.
3. Нажмите **Обновить**. Отобразится индикатор выполнения.
4. В диалоговом окне «График обновления точки сохранения» измените требуемые параметры (**периодичность**, **дата** и **время**), а затем нажмите **ОК**.
На индикаторе выполнения в области состояния отобразятся подробные сведения о ходе процесса: имена копируемых файлов и процент выполнения.

Внимание: При этом не гарантируется незамедлительное сохранение изменений в данных, произошедших во время работы с точкой сохранения.

Восстановление из точки сохранения

Из раздела «Восстановить» можно восстановить данные из точки сохранения на устройство WD My Cloud в заводской конфигурации.

Внимание: Убедитесь в том, что устройство WD My Cloud, на которое выполняется восстановление, является новым или на нём восстановлены заводские настройки. (См. «Восстановление заводских настроек» на странице 87.) Емкость нового устройства должна быть достаточной для имеющейся точки сохранения.

1. Откройте приборную панель на новом устройстве.
2. На панели навигации выберите **Точки сохранения**. Откроется страница «Защитите свои файлы».

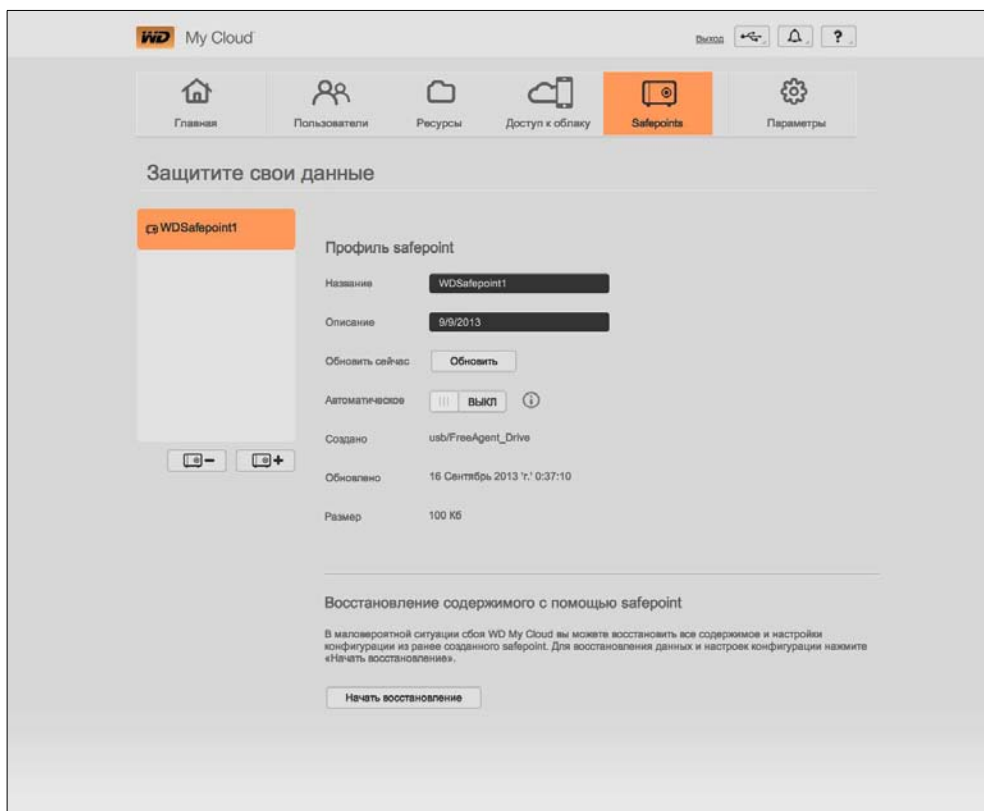

3. Нажмите **Начать восстановление** в нижней части страницы. Отобразится диалоговое окно «Восстановление материалов из точки сохранения»:

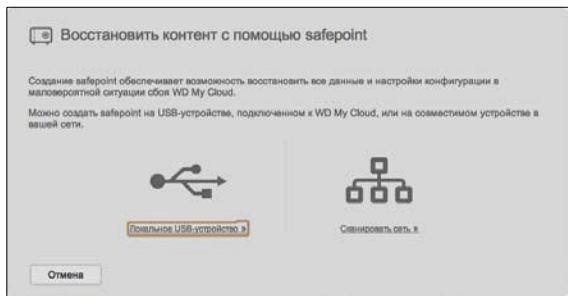

4. Нажмите **Сеть** или **Локальный**, чтобы отобразить список устройств в вашей сети или локальные USB-накопители:

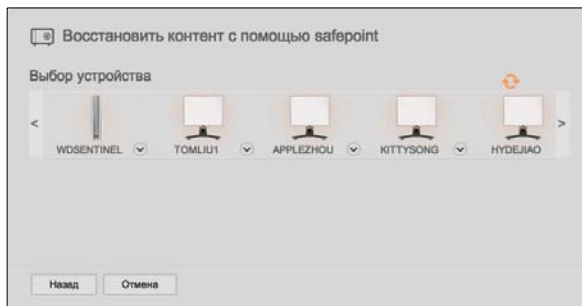

5. Выберите устройство. Отобразится список общих папок на нём:

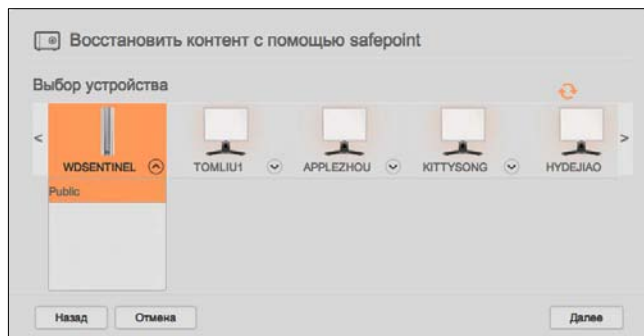

6. Выберите общую папку, в которой находится точка сохранения, и нажмите на кнопку **Далее**. Если эта папка защищена паролем, введите соответствующие учетные данные:

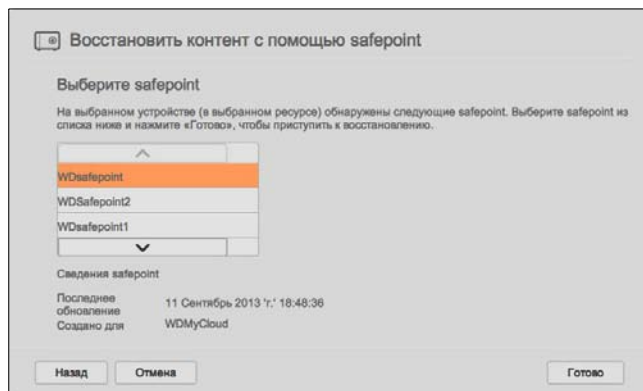

7. Выберите точку сохранения, которую требуется восстановить, и нажмите **Восстановить**:

Если устройство, на которое производится восстановление, имеет конфигурацию, отличную от заводской, отобразится сообщение с указаниями. (См. «Утилиты» на странице 86.)

8. Если ошибок не обнаружено, то начинается процесс восстановления и отображается индикатор выполнения. Дождитесь окончания этой операции. По окончании восстановления устройство перезапустится, после чего его можно начать использовать вместо прежнего WD My Cloud.

Удаление точки сохранения

1. На панели навигации выберите **Точки сохранения**. Откроется страница «Защитите свои файлы».
2. Чтобы удалить точку сохранения и всё её содержимое, выберите требуемую точку сохранения и нажмите на значок «Удалить точку сохранения» .
3. В ответ на запрос подтверждения нажмите **ОК**.

Примечание: Файл с содержимым точки сохранения будет удален, но путь/имя_общей_папки/_WDPROT/WDSAFE, по которому она находилась, сохранится.

Воспроизведение и трансляция фильмов, фотоснимков и музыки

[Медиасерверы](#)

[Хранение медиафайлов](#)

[Включение и отключение серверов DLNA и iTunes](#)

[Доступ к персональному облачному накопителю с помощью медиаплееров](#)

[Доступ к персональному облачному накопителю с помощью iTunes](#)

Медиасерверы

Персональный облачный накопитель WD My Cloud призван стать главным сервером музыки и видео в вашем доме. С него вы можете передавать фотоснимки, музыку и фильмы на устройства, соответствующие стандарту DLNA, и музыку на устройства, совместимые с iTunes.

Устройства, совместимые с DLNA и iTunes, ищут медиафайлы во всех общих и личных папках, у которых установлен атрибут «Трансляция медиа». На новом устройстве WD My Cloud трансляция медиа по DLNA разрешена только из общей папки Public. Из папок WD SmartWare, Time Machine и новых папок трансляция медиа по DLNA изначально не разрешена.

Если вы не желаете, чтобы сервер DLNA отображал те или иные медиафайлы, поместите их в личную папку, общий доступ к медиафайлам в которой не разрешен. (См. «Как сделать папку личной» на странице 56.) Серверы DLNA и iTunes уже настроены, поэтому вам остается только перенести свои мультимедийные материалы в папку Public на устройстве WD My Cloud, и вы сможете транслировать и просматривать или прослушивать их на своем домашнем развлекательном центре, игровой приставке (например, Xbox 360 или PlayStation 3), HD медиаплеере WD TV Live, цифровом медиаплеере, соответствующем стандарту DLNA 1.5, или на других ПК, подключенных к вашей домашней сети. Подробности о DLNA читайте на сайте <http://www.dlna.org>.

О сервере TwonkyMedia

В качестве медиасервера DLNA в устройстве WD My Cloud используется сервер TwonkyMedia. Он предназначен для трансляции музыки, фотоснимков и фильмов на совместимые устройства в вашем доме. Воспроизвести медиа на совместимом устройстве просто.

Сервер TwonkyMedia осуществляет поиск всех медиафайлов, хранящихся в общей папке Public на устройстве WD My Cloud, подключенном к вашей домашней сети. Этот сервер уже настроен, поэтому вам остается только перенести свои мультимедийные материалы в папку Public на устройстве WD My Cloud, и вы сможете транслировать и просматривать/прослушивать их на своем домашнем развлекательном центре, игровой приставке (Xbox 360 или PlayStation 3), медиаплеере WD TV HD Live, цифровом медиаадаптере, соответствующем стандарту DLNA 1.5, или на других ПК, подключенных к вашей домашней сети. Подробности о сервере TwonkyMedia читайте на сайте <http://www.twonkymedia.com>.

О сервере iTunes

Любой пользователь, подключенный к устройству WD My Cloud, может воспроизводить хранимые на нём музыкальные композиции при помощи iTunes. Эта служба создает на устройстве виртуальную фонотеку и работает с ней как с хранилищем iTunes, благодаря чему можно транслировать музыкальные композиции с устройства WD My Cloud на компьютеры под управлением Windows и Mac OS, на которых установлена программа iTunes.

Сервер iTunes проверяет содержимое общих папок, у которых установлен атрибут «Трансляция медиа», в том числе папки Public (при стандартных настройках).

Типы медиа, поддерживаемые медиасервером DLNA

 Аудиофайлы	 Видеофайлы	 Файлы изображений
3GP	3GP	BMP
AAC	AVI	GIF
AC3	DivX	JPEG
AIF	DVR-MS	PNG
ASF	FLV	TIF
FLAC	M1V	TIFF
LPCM	M4V	
M4A	MKV	
M4B	MOV	
MP1	MP1	
MP2	MP4	
MP3	MPE	
MP4	MTS	
MPA	MPV	
OGG	MPG	
WAV	MPEG-2	
WMA	SPTS	
	VDR	
	VOB	
	WMV	
	Xvid	

Примечание: Некоторые устройства могут поддерживать воспроизведение не всех вышеперечисленных типов файлов. С перечнем поддерживаемых форматов вы можете ознакомиться в руководстве по эксплуатации вашего устройства.

Типы медиа, поддерживаемые программой iTunes

Примечание: Начиная с версии 10.4 программа iTunes поддерживает только файлы музыки. Подробности о поддерживаемых версиях программы iTunes читайте в Базе знаний, Answer ID 8412.

Медиасервер iTunes поддерживает файлы со следующими расширениями: FLAC, M4A, MP3, MP4A и WAV.

Примечание: Некоторые устройства могут поддерживать воспроизведение не всех вышеперечисленных типов файлов. С перечнем поддерживаемых форматов вы можете ознакомиться в руководстве по эксплуатации вашего устройства.

Хранение медиафайлов

Доступ к медиафайлам, хранящимся на устройстве WD My Cloud, осуществляется через общие сетевые папки. Общие папки — это папки, предназначенные для хранения медиафайлов, к которым осуществляется доступ через сеть. Эти папки могут быть открыты для всеобщего доступа (общие) или только для определенных пользователей вашей сети (личные).

В заводской конфигурации накопителя предусмотрена общая сетевая папка Public (Общая), в которой находятся следующие папки, предназначенные для хранения медиафайлов:

- **Общая музыка** — для хранения музыкальных композиций, к которым требуется осуществлять доступ совместно с другими пользователями
- **Общие изображения** — для хранения изображений, к которым требуется осуществлять доступ совместно с другими пользователями
- **Общие фильмы** — для хранения видеофайлов, к которым требуется осуществлять доступ совместно с другими пользователями

Эти папки созданы для вашего удобства. Медиафайлы можно размещать в любых папках.

Примечание: В папках Shared Music и Shared Pictures, находящихся в папке Public, имеются вложенные папки Mirrored и Uploaded. Эти папки требуются для работы сервера Twonky 7.2. Теперь можно отправлять медиафайлы любого типа в папку Uploaded с устройства-клиента DLNA с возможностью отправки файлов. Чтобы собрать содержимое со всех устройств NAS с поддержкой DLNA, подключенных к вашей сети, в папку Mirrored, зайдите в веб-интерфейс настройки сервера Twonky (IP-адрес NAS, порт 9000). Функции отправки и зеркального копирования файлов рекомендуются только опытным пользователям, поскольку служба поддержки WD не отвечает на вопросы, связанные с ними.

Включение и отключение серверов DLNA и iTunes

На странице «Медиа» на приборной панели WD My Cloud можно включить или выключить медиасервер DLNA или iTunes. Также на странице «Медиа» можно повторно проверить содержимое NAS и заново создать базу данных сервера DLNA.

1. На панели навигации выберите **Настройки**, а затем на левой панели выберите **Медиа**.

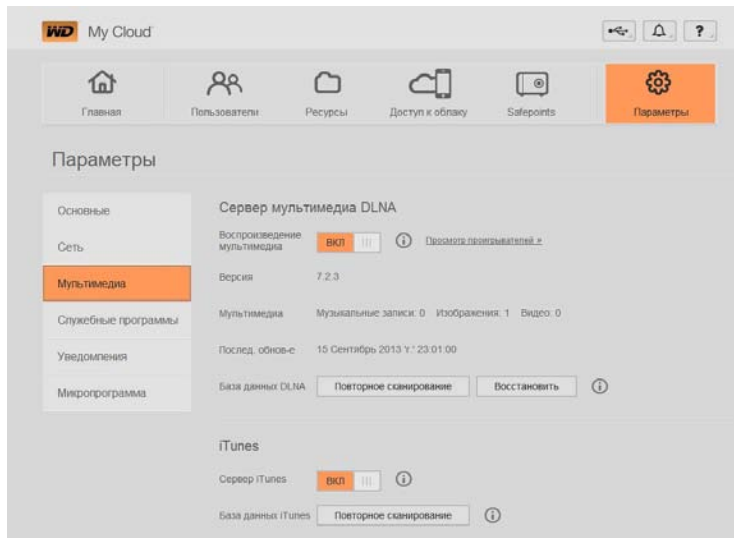

Чтобы просмотреть полный перечень плееров в локальной сети и включить или отключить трансляцию на них:

1. В заводских настройках параметр **Трансляция медиа** для всех папок **включен**. Чтобы отключить трансляцию медиа из всех папок, переведите его в положение **ВЫКЛ**.

Отображаются сведения о состоянии, где указываются версия программы DLNA, дата и время последнего изменения настроек и количество транслированных музыкальных композиций, изображений и фильмов.

2. Чтобы отобразить список медиаплееров (медиаресиверов) в своей домашней сети, нажмите на ссылку **Показать медиаплееры**. Отобразится диалоговое окно «Параметры трансляции медиа».

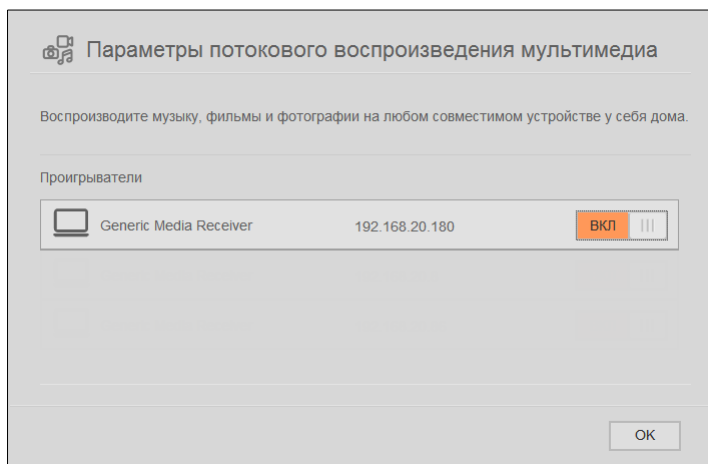

3. Чтобы запретить или разрешить доступ устройства DLNA в диалоговом окне «Параметры трансляции медиа», выберите устройство, права доступа которого требуется изменить, и переведите переключатель в соответствующее положение:
 - **ВКЛ:** Доступ разрешен (заводская настройка)
 - **ВЫКЛ:** Доступ запрещен
4. Нажмите **ОК**, чтобы вернуться на страницу «Медиа».
5. При обнаружении несоответствия в объеме материалов, хранимых на устройстве WD My Cloud, и объеме материалов, доступных устройству DLNA, вы можете выбрать один из следующих вариантов:

Примечание: Повторная проверка и восстановление выполняются автоматически. Пользоваться этими кнопками следует только при возникновении неполадок. Поддерживаются и учитываются только файлы, типы которых перечислены на страница 105.

Внимание: Соблюдайте осторожность при выполнении этой процедуры. Продолжительность повторного создания базы данных сервера DLNA зависит от количества медиафайлов и их размера. Этот процесс может занять очень долгое время.

- **Повторная проверка:** Устройство WD My Cloud выполняет поиск изменений в ваших медиатеках. Выполните это действие в первую очередь.
- **Восстановление:** Устройство WD My Cloud заново создает базу данных сервера DLNA.

Чтобы включить или выключить сервер iTunes:

1. Чтобы разрешить или запретить доступ к файлам музыки через плеер iTunes, установите переключатель **Сервер iTunes** в соответствующее положение:
 - **ВКЛ:** Доступ разрешен (заводская настройка)
 - **ВЫКЛ:** Доступ запрещен
2. Нажмите **Повторная проверка**, чтобы обновить сведения о медиафайлах. При появлении сообщения «iTunes выполняет повторную проверку» нажмите **ОК**.

Как разместить медиафайлы в папках

1. Откройте **Проводник Windows** или **Finder** на Mac:

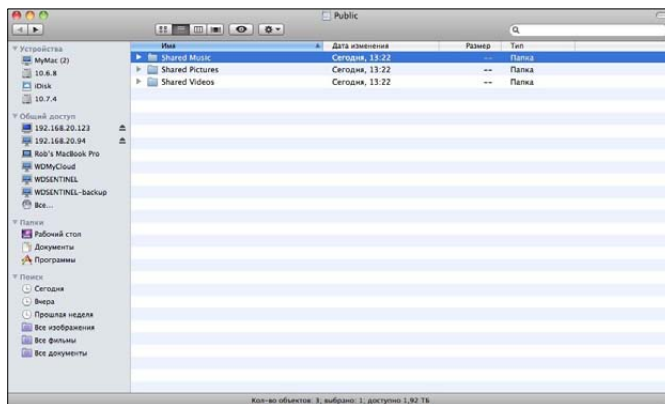

2. Скопируйте файлы с музыкой в папку **Общая музыка**.

3. Таким же образом поместите фильмы в папку Общие фильмы, а фотоснимки — в папку Общие изображения.

Примечание: Вы можете размещать медиафайлы в любых общих и личных папках, права доступа к которым у вас имеются.

Доступ к персональному облачному накопителю с помощью медиаплееров

Разместив медиафайлы в одной из общих папок, вы можете приступить к их трансляции при помощи различных медиаплееров с поддержкой DLNA.

Поддерживаются следующие типы:

- Проигрыватель Windows Media 11 (в составе Windows Vista)
- Проигрыватель Windows Media 12 (в составе Windows 7 и Windows 8)
- HD медиаплееры WD TV Live и Live Plus
- Xbox 360
- PlayStation 3
- Другие медиаплееры с поддержкой DLNA:
 - Плееры BluRay
 - Телевизоры с подключением к сети
 - Цифровые фоторамки
 - Сетевой музыкальный плеер

Примечание: О том, как использовать и обновлять тот или иной медиаплеер, читайте на сайте его поддержки.

Медиаплееры WD

К домашней сети можно подключать различные медиаплееры WD, чтобы получить доступ к медиаматериалам, хранящимся на сетевом накопителе, например, на устройстве WD My Cloud. Подробности о том, как осуществлять доступ к файлам на устройстве WD My Cloud с помощью медиаплеера WD, читайте в Базе знаний, Answer ID 2676, или в руководстве по эксплуатации своего медиаплеера WD.

Другие медиаплееры

Ознакомьтесь с общими указаниями о порядке настройки других устройств: цифровых фоторамок, плееров Blu-ray, телевизоров с подключением к сети и цифровых медиаадаптеров:

1. Убедитесь в том, что устройство WD My Cloud подключено к вашей домашней сети и его питание включено.
2. Выполните первоначальную настройку или установку драйверов для вашего медиаплеера в соответствии с прилагающейся к нему документацией.
3. При помощи функции навигации, имеющейся в плеере, обнаружьте устройство WD My Cloud в локальной сети.
4. В некоторых моделях плееров для того, чтобы установить связь между плеером и устройством WD My Cloud, вам понадобится перейти на страницу «Настройки» или «Настройка сети» в интерфейсе пользователя. С более конкретными указаниями вы можете ознакомиться в руководстве по эксплуатации вашего плеера.

Устройства DLNA

Указания по подключению вашего медиаустройства DLNA к локальной сети для доступа к материалам, хранящимся на устройстве WD My Cloud, читайте в руководстве по эксплуатации устройства DLNA. С перечнем устройств, сертифицированных DLNA, и более подробными сведениями можно ознакомиться на сайте <http://www.dlna.org>.

Доступ к персональному облачному накопителю с помощью iTunes

Трансляция медиа в iTunes

В заводской конфигурации медиасервер iTunes включен в приборной панели. Подробности читайте в разделе «Медиа» на странице 85.

1. Запустите программу iTunes на своем компьютере.
2. В разделе «Общий доступ» на левой панели выберите **WDMYCloud**. Если вы скопировали файлы с музыкой в папку /Public/Shared Music или видеофайлы в папку /Public/Shared Videos и их формат поддерживается iTunes, то они должны появиться на правой панели.

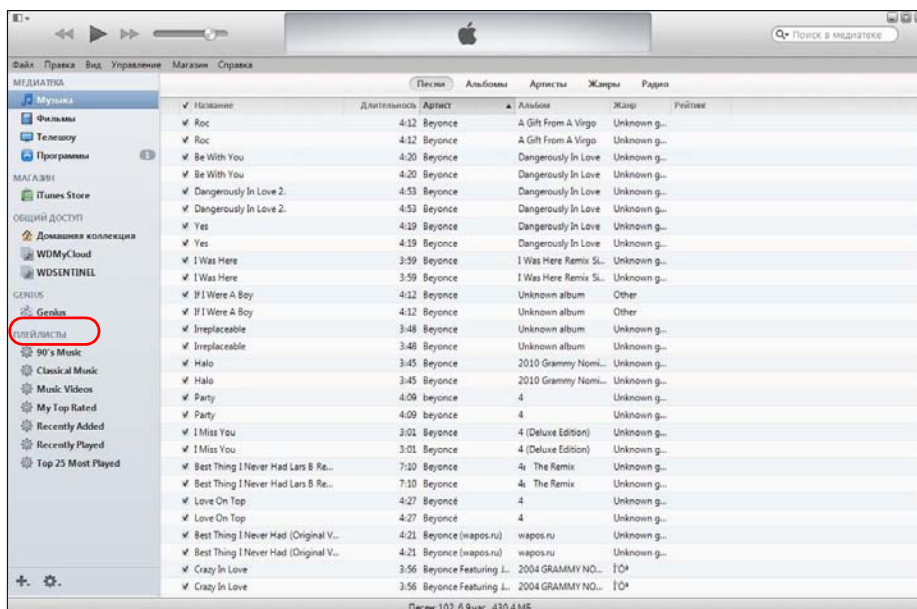

3. Дважды нажмите на значок медиафайла, чтобы воспроизвести его.

Подключение USB-накопителя

[Общие сведения](#)

[Подключение USB-накопителя](#)

[Как назначить букву диска USB-накопителю \(только в Windows\)](#)

[Как создать ярлык для USB-накопителя \(только в Windows\)](#)

Общие сведения

USB-накопитель, подключенный к порту USB 3.0 на устройстве WD My Cloud, становится сетевым диском. У этого USB-накопителя появляются следующие возможности:

- Внешний USB-накопитель, например, WD Passport, флэш-накопитель или камера, подключенные к устройству WD My Cloud, становятся доступны из Проводника Windows или Mac Finder.
- На этот USB-накопитель можно сохранять резервные копии файлов программой архивирования Windows, WD SmartWare или Time Machine.
- Этот накопитель можно подключить как общую папку (в Windows) или как псевдоним (в Mac OS).
- Если внешний накопитель WD заблокирован, то при подключении к устройству WD My Cloud его блокировка сохраняется и может быть снята или вновь установлена из Приборной панели.
- К порту USB можно подключить концентратор USB с внешним питанием, к которому, в свою очередь, подсоединить до семи USB-устройств.

Подключение USB-накопителя

Чтобы увеличить емкость устройства WD My Cloud, к порту USB на его задней панели можно подключить USB-накопитель. В приборной панели WD My Cloud этот USB-накопитель отображается как общая папка. (См. «Сведения об общих папках» на странице 54.)

Устройство WD My Cloud поддерживает следующие файловые системы на внешних USB-накопителях:

- FAT32
- NTFS (чтение и запись)
- HFS+J
- Linux Ext2, Ext3/Ext4
- XFS

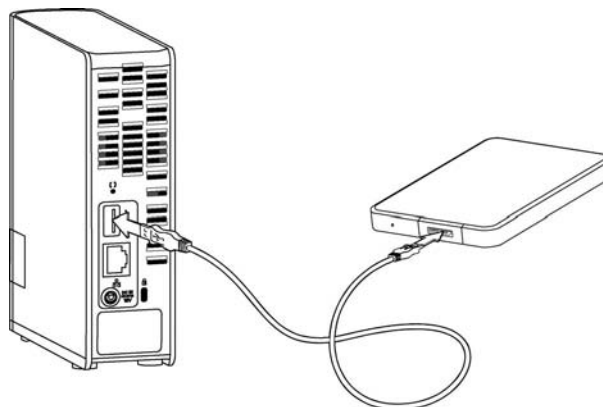

Как назначить букву диска USB-накопителю (только в Windows)

1. Нажмите правую или левую кнопку мыши на значке WD Quick View  в области уведомлений. Отобразится меню.
2. Переместите указатель на название USB-накопителя или нажмите на него. Появится вложенное меню:

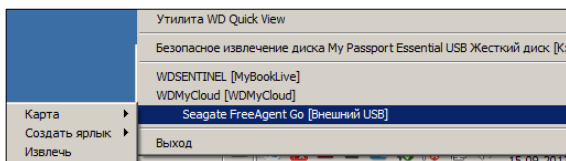

3. Во вложенном меню WD Quick View выберите **Назначить букву диска** [имя USB-накопителя]. Отобразится диалоговое окно «Подключение сетевого диска»:

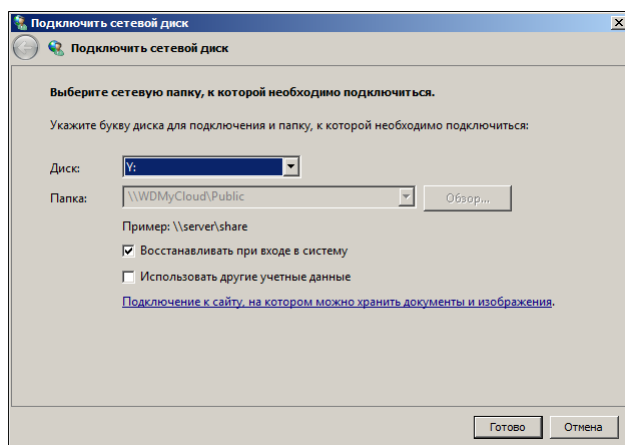

4. Выберите требуемую букву из раскрывающегося списка **Диск**.
5. Нажмите на кнопку **Готово**.

Примечание: Когда Windows пытается повторно подключить сетевой диск после перезагрузки, может возникнуть ошибка «Не удалось повторно подключить сетевые диски». Это может происходить в случаях, когда имя и пароль пользователя накопителя WD My Cloud не совпадают с именем и паролем текущего пользователя Windows.

В ходе автоматического переподключения диска Windows может попытаться отправить текущие имя и пароль пользователя Windows, а не имя и пароль пользователя устройства WD My Cloud, заданные во время установки. При попытке открыть подключенный сетевой диск появится новое окно входа в систему. Чтобы вновь подключить сетевой диск и получить к нему доступ до следующей перезагрузки, введите имя и пароль пользователя устройства WD My Cloud. Подробности об этой неполадке читайте в Answer ID 6745 Базы знаний WD.

Как создать ярлык для USB-накопителя (только в Windows)

Выберите **Создать ярлык** из вложенного меню WD Quick View для USB-накопителя. На рабочем столе появится значок USB-накопителя.

Приложение А: Характеристики

Ethernet	Высокоскоростной интерфейс Gigabit Ethernet (100/1000)
Внутренний жесткий диск	3,5-дюймовый жесткий диск WD с интерфейсом SATA
Поддерживаемые протоколы	CIFS/SMB, NFS, FTP, AFP
Порты В/В Скорость передачи данных	Порт Gigabit Ethernet (RJ-45) USB 3.0 — до 5 Гб/с USB 2.0 — до 480 Мб/с <i>* Чтобы получить скорость передачи данных USB 3.0, требуется наличие контроллера USB 3.0 и сертифицированного кабеля.</i>
Совместимость <i>Примечание:</i> На совместимость влияет аппаратная конфигурация вашего компьютера и версия операционной системы.	Операционные системы: <ul style="list-style-type: none"> • Windows 8 • Windows 7 • Windows Vista • Windows XP (SP3)* • Mac OS X Mountain Lion • Mac OS X Lion • Mac OS X Snow Leopard Браузеры: <ul style="list-style-type: none"> • Internet Explorer с версии 8.0 на поддерживаемых компьютерах под Windows • Safari с версии 5.0 на поддерживаемых компьютерах под Mac OS • Firefox с версии 12 на поддерживаемых компьютерах под Windows и Mac OS • Google Chrome с версии 14 на поддерживаемых компьютерах под Windows и Mac OS Устройства с поддержкой DLNA®/UPnP® для трансляций Подключение к Интернету
Габариты	
Ширина	49 мм
Длина	139,3 мм
Высота	170,6 мм
Вес	2 ТБ 0,96 кг 3 ТБ 0,96 кг
Источник питания	Входное напряжение: 100 — 240 В переменного тока Частота питающего напряжения: 50 — 60 Гц Выходное напряжение: 12 В постоянного тока, 1,5 А Источник питания: 18 Вт
Температура	Рабочая температура: от 5 до 35°C Температура хранения: от -20 до 65°C
Соответствует нормам RoHS	Да

Приложение В: Устранение неполадок

Контрольный список: что проверить в первую очередь
 Сброс настроек устройства WD My Cloud
 Конкретные неполадки и действия по их устранению

Контрольный список: что проверить в первую очередь

- Правильно ли подсоединены все кабели и хорошо ли они закреплены?
- Напрямую ли подключен комплектный источник питания WD к розетке электросети и к накопителю?
 - Это помогает исключить проблемы с электропитанием, когда используется неподходящий источник питания.
 - Если вы пользуетесь удлинителем или сетевым фильтром, подключите шнур питания накопителя напрямую к розетке электросети.
- Индикатор состояния непрерывно светится синим? Если нет, то перейдите к разделу «Сброс настроек устройства WD My Cloud» ниже.
- При возникновении любых проблем с функционированием в первую очередь убедитесь в том, что в вашем устройстве WD My Cloud установлена самая новая версия встроенной программы. О порядке обновления читайте в разделе «Встроенная программа» на странице 92.

Сброс настроек устройства WD My Cloud

Сброс настроек при включенном питании

Если в приборной панели WD My Cloud вы установили пароль или статический IP-адрес и забыли его, выполните процедуру сброса настроек. Если нажать кнопку сброса, когда устройство включено, то пароль администратора обнулится, а IP-адрес устройства будет заменен на стандартный. Заводская настройка IP-адреса — получать по DHCP. В ходе сброса настроек ваши файлы не уничтожаются.

Чтобы сбросить настройки устройства при помощи кнопки сброса, выполните следующие действия:

ВНИМАНИЕ! Не передвигайте устройство, когда его питание включено. Если доступ к задней панели устройства затруднен, отсоедините устройство от источника питания, разверните его задней панелью к себе и вновь подключите его к источнику питания.

1. При включенном устройстве вставьте распрямленную скрепку или тонкий стержень ручки в отверстие кнопки сброса на задней панели:
2. Нажмите кнопку сброса и удерживайте её четыре секунды. Устройство перезагрузится (это может занять до трех минут).

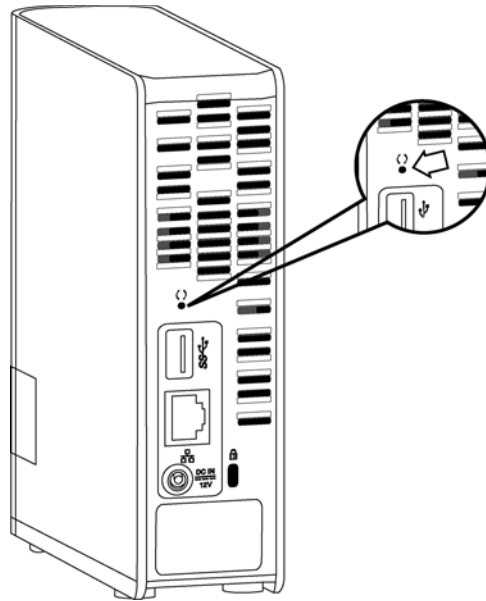

Сброс настроек при выключенном питании

Одновременно с подключением питания к устройству WD My Cloud нажмите кнопку **Сброс** и удерживайте её примерно 40 секунд. Устройство выполнит восстановление системы и включится.

Конкретные неполадки и действия по их устранению

В этом разделе описываются конкретные неполадки, которые могут возникнуть в процессе эксплуатации персонального облачного накопителя WD My Cloud. Для каждой неполадки приводятся возможные способы её устранения.

Световые индикаторы не загораются.

- Убедитесь в том, что шнур питания подключен правильно.
- Убедитесь в том, что в электророзетке есть напряжение. Проверьте это, включив в неё другое устройство.

Индикатор на передней панели накопителя светится желтым, а индикаторы его сетевого контроллера не светятся.

1. Убедитесь в том, что сетевой кабель должным образом подключен к устройству WD My Cloud и к коммутатору или маршрутизатору.
2. Убедитесь в том, что на сетевой коммутатор или маршрутизатор подано питание.
3. Воспользуйтесь другим сетевым кабелем и другим портом коммутатора или маршрутизатора. Один из способов выявить неисправность кабеля или порта — временно подключить накопитель WD My Cloud вместо устройства, подключенного заведомо исправным кабелем к исправному порту.

Мой маршрутизатор вышел из строя. Как назначить букву диска вручную?

1. Отключите питание устройства.
2. Подключите устройство напрямую к порту Ethernet в компьютере.

3. Включите питание устройства. Дождитесь, пока индикатор начнет светиться синим.
4. В меню «Пуск» Windows XP или Windows 7:
 - a. Выберите **(Мой) Компьютер**.
 - b. Выберите **Сетевое окружение** (в Windows XP) или **Сеть** (в Windows Vista или Windows 7).
 - c. Выберите **wdmycloud**.
 - d. В меню «Сервис» выберите **Подключить сетевой диск**.
5. В Windows 8:
 - a. Выберите значок **Проводника**  и в ленте (в верхней части экрана) выберите **Компьютер > Подключить сетевой диск**.
6. Выберите **wdmycloud**.
7. Примите стандартную настройку буквы диска.
8. В поле **Папка:** введите путь **\\имя устройства\public**.

Примечание: Стандартное имя устройства — WDMycloud.

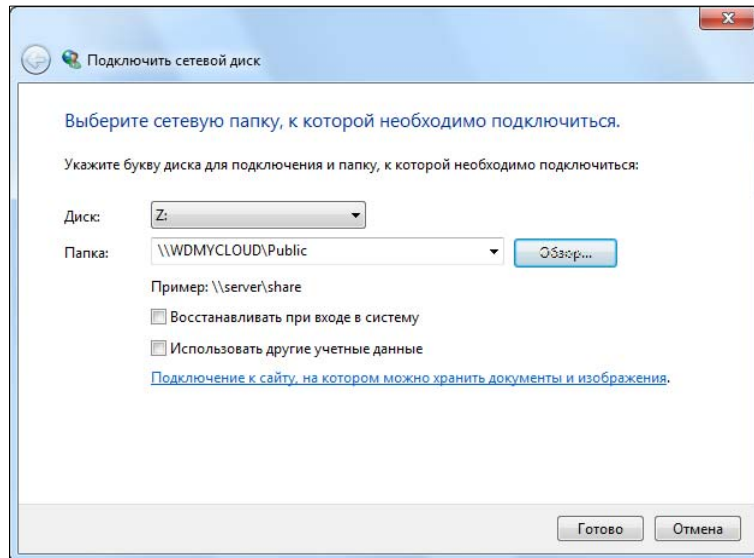

9. Нажмите **Готово**.
10. Вернитесь к открытому окну «(Мой) Компьютер» и убедитесь в том, что папка Public вашего устройства отображается в разделе «Сетевые диски».

Программа установки или WD SmartWare не может обнаружить устройство WD My Cloud.

Если программа установки или WD SmartWare не может обнаружить устройство WD My Cloud, это может означать, что некоторые сетевые протоколы на данном компьютере или в сети заблокированы. В подобном случае подключиться к устройству WD My Cloud можно по его IP-адресу или сетевому имени. Например, открыть приборную панель WD My Cloud можно, набрав адрес <http://<IP-адрес устройства>> или <http://wdmycloud/>.

- Если ваш компьютер подключен к беспроводной сети, подключите его кабелем Ethernet и повторите попытку.
- Временно отключите на компьютере все межсетевые экраны и средства безопасности и повторите попытку.

- Проверьте, не включен ли на вашем маршрутизаторе межсетевой экран или какое-либо средство защиты сети. Если ваш маршрутизатор оснащен такими средствами, временно отключите их либо настройте правила, разрешающие трафик UPnP или UDP, в соответствии с документацией на маршрутизатор.

Внимание: Отключение межсетевых экранов и средств безопасности может привести к тому, что ваш компьютер станет уязвим к действиям злоумышленников. Не забудьте повторно включить свои межсетевые экраны и средства безопасности после выполнения действий, описанных выше.

Я не могу воспроизводить музыку, фильмы и (или) просматривать изображения при помощи цифрового медиаадаптера.

- Так как существует множество форматов изображений, видео и музыки, ваша модель цифрового медиаадаптера может не поддерживать некоторые из них. Вам может понадобиться установить новую версию программного обеспечения для имеющегося у вас цифрового медиаадаптера (например, Xbox 360 или PlayStation 3), поддерживающую формат медиа, который вы желаете воспроизвести. Подробнее об этом читайте в руководстве по эксплуатации вашего цифрового медиаадаптера.
- Убедитесь в том, что папка, в которой расположены медиафайлы, имеет атрибут, разрешающий доступ к этому типу медиа. См. «Создание общей папки» на странице 55.
- Попробуйте перекодировать этот медиафайл.
- Проверьте этот медиафайл на компьютере с другим медиасервером, чтобы убедиться, что он не поврежден, воспроизводится в других медиаплеерах и т.д.

Не удается завершить работу устройства WD My Cloud.

Если вы не можете завершить работу накопителя из приборной панели WD My Cloud или через значок WD Quick View:

1. Тщательно проверьте каждый компьютер, подключенный к локальной сети, и убедитесь в том, что на них не открыты файлы из сети и не производится обмен данными с сетевым накопителем.
2. Проверьте следующее:
 - Если индикатор непрерывно светится синим (накопитель работает на холостом ходу) или мигает синим (накопитель находится в режим ожидания), то устройство готово к завершению работы.
 - Если индикатор светится белым (возможно, слегка фиолетовым), это означает, что идет обновление встроенной программы. **Не допускайте отключения питания устройства, так как это может привести к повреждению встроенной программы и утрате данных.** Отключение питания также может привести к тому, что устройство станет недоступно.
 - Если индикатор светится любым другим цветом, дождитесь, пока он станет синим. Если он не становится синим, прочтите «Проверка состояния индикатора на передней панели» на странице 11.
3. Отсоедините кабель питания (если неполадку не удалось устранить действиями 1—3).
4. Подождите 30 секунд.
5. Вновь подсоедините кабель Ethernet и шнур питания, а затем включите питание накопителя.

Приложение С: Сведения о гарантии и нормативно-правовом соответствии

[Нормативно-правовое соответствие](#)

[Сведения о гарантии \(Для всех регионов, кроме Австралии и Новой Зеландии\)](#)

[Сведения о гарантии \(Только для Австралии и Новой Зеландии\)](#)

Нормативно-правовое соответствие

Сведения о соответствии нормам Федеральной комиссии по связи США (FCC), класс В

При эксплуатации данного устройства должны выполняться следующие условия:

1. Данное устройство не должно создавать вредных помех.
2. Данное устройство должно принимать любые помехи, в том числе те, которые могут вызывать его нежелательное функционирование.

Изменения или доработки, не санкционированные в явном виде стороной, ответственной за соответствие, могут привести к аннулированию прав пользователя на эксплуатацию данного устройства.

Требования FCC, часть 15

Настоящее оборудование прошло типовые испытания, в результате которых установлено его соответствие требованиям, предъявляемым к цифровым устройствам класса В согласно Части 15 Норм Федеральной комиссии по связи США (FCC). Данные ограничения призваны обеспечить адекватный уровень защиты от вредных помех в жилых помещениях. Настоящее оборудование генерирует, использует и способно излучать электромагнитные волны в радиодиапазоне и, в случае установки и эксплуатации с отклонением от требований инструкции, предоставленной производителем, может стать источником помех радиосвязи. Тем не менее, отсутствие помех в каждом отдельном случае установки оборудования не гарантируется. Если настоящее оборудование создает неприемлемые помехи приему радио или телевидения, что может быть выявлено путем выключения и отключения оборудования, вам рекомендуется попытаться устранить помехи одним или несколькими нижеперечисленными способами:

- Изменить ориентацию или местоположение приемной антенны.
- Увеличить расстояние между оборудованием и приемником.
- Подключить оборудование и приемник в сетевые розетки, находящиеся в разных цепях электросети.
- Обратиться за помощью к поставщику или опытному радио- или телемастеру.

Любые изменения и модификации, не санкционированные в явном виде компанией WD, могут повлечь за собой лишение пользователя права эксплуатации данного оборудования.

Соответствие нормам ICES/NMB-003

Cet appareil de la classe B est conforme à la norme NMB-003 du Canada.

Настоящее устройство соответствует нормам канадского стандарта ICES-003 Class B.

Соответствие нормам безопасности

Одобрено для использования в США и Канаде. CAN/CSA-C22.2 No. 60950-1, UL 60950-1: Безопасность оборудования для информационных систем.

Approuvé pour les Etats-Unis et le Canada. CAN/CSA-C22.2 No. 60950-1 : Sûreté d'équipement de technologie de l'information.

Настоящее изделие рассчитано на питание от сертифицированного источника питания ограниченной мощности с двойной изоляцией или от непосредственно подключаемого блока питания, имеющего маркировку «Class 2».

Соответствие европейским нормам CE

Проверено и утверждено соответствие настоящего устройства стандартам EN-55022 в части уровня радиочастотных излучений и EN-55024 в части устойчивости к воздействию электромагнитных излучений, в соответствующих случаях, а также EN-60950 в части безопасности.

Знак GS (только для Германии)

Норматив уровня шума машин 3. GPSGV: Если не заявлено иное, максимальный уровень звукового давления, создаваемого настоящим изделием, не превышает 70 db(A) в соответствии с EN ISO 7779. Maschinenlärminformations-Verordnung 3. GPSGV: Der höchste Schalldruckpegel beträgt 70 db(A) oder weniger gemäß EN ISO 7779, falls nicht anders gekennzeichnet oder spezifiziert.

Уведомление KC (только для Республики Корея)

기종별	사용자 안내문
B 급기기 (가정용방송통신기자재)	이 기기는 가정용(B 급) 전자파적합 기기로서 주로 가정에서 사용하는 것을 목적으로 하며, 모든 지역에 사용할 수 있습니다

Соответствие нормам экологического законодательства (Китай)

部件编号	铅 (Pb)	Mercury (Hg)	Cadmium (Cd)	六价铬 (Cr (VI))	多溴联苯(PBB)	多溴联苯醚(PBDE)
PCBA	X	○	○	○	○	○
适配器主体	X	○	○	○	○	○
电缆	○	○	○	○	○	○
螺丝	○	○	○	○	○	○
脚垫	○	○	○	○	○	○
金属	○	○	○	○	○	○
塑料	○	○	○	○	○	○
木箱	○	○	○	○	○	○
标签	○	○	○	○	○	○

○: 表示元件构成同种材料不含有杂质或所含杂质符合 SJ/T 11363-2006 规范所规定的最大允许掺杂范围。

X: 表示元件所含物质超出 SJ/T 11363-2006 规范

Сведения о гарантии (Для всех регионов, кроме Австралии и Новой Зеландии)

Порядок гарантийного обслуживания

Компания WD высоко ценит своих клиентов и всегда стремится предоставить им наиболее качественное обслуживание. В случае необходимости технического обслуживания данного Изделия следует обратиться к продавцу, у которого оно было изначально приобретено, или посетить сайт технической поддержки продукции компании WD по адресу <http://support.wd.com>, где представлены сведения о порядке технического обслуживания и получения разрешения на возврат Изделия (RMA). В случае подтверждения неисправности Изделия вы получите номер RMA и указания по возврату Изделия. При возврате Изделия без получения разрешения (т.е. без получения номера RMA) Изделие будет возвращено вам за ваш счет. Изделие, возвращаемое в установленном порядке, должно быть упаковано в транспортную тару установленного образца и отправлено по почте (с уплатой почтовых сборов и страховки) по адресу, указанному в выданной вам документации по возврату. Сохраняйте заводскую коробку и другие упаковочные материалы вашего Изделия WD для его хранения и транспортировки. Для того, чтобы точно выяснить срок гарантии на Изделие, проверьте дату его истечения на сайте <http://support.wd.com> (необходимо указать серийный номер Изделия). Компания WD не несет ответственности за утрату данных, независимо от её причины, за восстановление утраченных данных, а также за данные, сохраненные на Изделии, переданном компании WD.

Ограниченная гарантия

При условии нормальной эксплуатации Изделия компания WD гарантирует его соответствие заявленным техническим характеристикам и отсутствие дефектов в материалах и качестве изготовления в течение нижеуказанного срока. Срок ограниченной гарантии зависит от того, в какой стране было приобретено Изделие. Срок ограниченной гарантии составляет: для стран Северной, Южной и Центральной Америки — 2 года; для стран Европы, Ближнего Востока и Африки — 2 года; для стран Азиатско-тихоокеанского региона — 2 года, если иное не предусмотрено законодательством. Срок действия ограниченной гарантии начинается с даты приобретения Изделия, указанной в товарном чеке. Компания WD может по своему усмотрению выпустить в продажу права на продление срока гарантии. Компания WD не принимает на себя никаких обязательств в отношении любого возвращенного Изделия, если компанией WD будет установлено, что Изделие было похищено у неё, или если заявленный дефект а) отсутствует; б) не может быть устранен обычными средствами вследствие повреждения, возникшего до получения изделия компанией WD; в) возник вследствие неправильного использования, неправильной установки, модификации (включая удаление или уничтожение этикеток и вскрытие или снятие внешних деталей корпуса, за исключением случаев, когда Изделие включено в перечень изделий, допускающих ограниченное обслуживание пользователем, и эти изменения соответствуют указаниям, опубликованным на сайте <http://support.wd.com>), повреждения вследствие аварии или неправильного обращения, если Изделие не находилось во владении компании WD. С учетом перечисленных выше ограничений, единственным гарантийным обязательством компании WD на указанный выше период действия гарантии будет ремонт Изделия либо его замена на равноценное или лучшее, по выбору компании WD. Вышеупомянутая гарантия компании WD распространяется на отремонтированные или замененные Изделия до окончания срока действия исходной гарантии или до истечения 90 (девяноста) дней с момента отправки отремонтированного или замененного Изделия, в зависимости от того, что наступит позднее.

Вышеизложенная ограниченная гарантия является единственной гарантией компании WD и распространяется только на изделия, проданные в качестве новых. Она заменяет а) все иные меры и гарантийные обязательства, будь то явные, подразумеваемые или установленные законом, в том числе и подразумеваемые гарантии коммерческой выгоды и пригодности для конкретных целей, и б) все обязательства и виды ответственности компании WD за ущерб, в том числе случайный, косвенный и фактический, денежные потери, упущенную выгоду и непредвиденные расходы, а также потери данных в результате приобретения, использования или функционирования настоящего Изделия, даже если компания WD была предупреждена о возможности такого ущерба. Законодательство некоторых штатов США не допускает исключения или ограничения ответственности за побочный или косвенный ущерб, поэтому вышеупомянутые ограничения могут на вас не распространяться. Настоящая гарантия дает вам определенные законные права, помимо которых вы можете иметь и другие права, различающиеся в зависимости от места проживания.

Сведения о гарантии (Только для Австралии и Новой Зеландии)

Настоящие сведения о гарантии предназначены для потребителей, приобретающих Изделия в Австралии и Новой Зеландии.

Ни одно из положений настоящей гарантии не изменяет и не исключает ваших законных прав согласно Закону Австралии о конкуренции и правах потребителей и Закону Новой Зеландии о гарантиях потребителей. В настоящей гарантии определяется предпочтительный для компании WD способ удовлетворения заявок на гарантийное обслуживание, который, вероятно, будет быстр и прост для всех сторон.

В отношении Изделия не предоставляется каких бы то ни было иных гарантий, явных или подразумеваемых по закону, в том числе, но не исключительно, содержащихся в Законе о продаже товаров. Если вы приобрели Изделие в Новой Зеландии для использования в коммерческих целях, то вы признаете и подтверждаете свое согласие с тем, что положения Закона Новой Зеландии о гарантиях потребителям на вас не распространяются.

Согласно законодательству Австралии о правах потребителей, условия гарантии на наши товары, продаваемые в Австралии, не предусматривают исключений. Вы имеете право на замену Изделия или возврат денег в случае серьезной неисправности, а также на компенсацию в случае любого другого обоснованно предсказуемого ущерба или повреждения. Вы также имеете право на ремонт или замену товаров, неприемлемое качество которых не проявляется в виде серьезной неисправности. Определение серьезной неисправности приводится в законодательстве Австралии о правах потребителей.

Гарантия

При условии нормальной эксплуатации Изделия компания WD гарантирует его соответствие заявленным техническим характеристикам и отсутствие дефектов в материалах и качестве изготовления в течение нижеуказанного срока. Срок гарантии в Австралии и Новой Зеландии составляет 2 года, если иное не предусмотрено законодательством. Срок действия гарантии начинается с даты приобретения Изделия, указанной в товарном чеке авторизованного дистрибьютора или авторизованного реселлера. Документ, подтверждающий покупку, требуется для подтверждения права на гарантийное обслуживание и установления даты начала гарантийного срока. Гарантийное обслуживание предоставляется только при условии возврата Изделия авторизованному

дистрибьютору, авторизованному реселлеру или в региональный гарантийный центр, куда Изделие было изначально поставлено компанией WD. Компания WD может по своему усмотрению выпустить в продажу права на продление срока гарантии. Компания WD не принимает на себя никаких обязательств в отношении любого возвращенного Изделия, если компанией WD будет установлено, что Изделие (i) было приобретено не у авторизованного дистрибьютора или авторизованного реселлера, (ii) эксплуатировалось с нарушением технических условий и указаний компании WD, (iii) использовалось не по прямому назначению или (iv) было похищено у компании WD, либо если заявленный дефект а) отсутствует; б) не может быть устранен обычными средствами вследствие повреждения, возникшего до получения изделия компанией WD; в) возник вследствие неправильного использования, неправильной установки, модификации (включая удаление или уничтожение этикеток и вскрытие или снятие внешних деталей корпуса, в том числе монтажной рамки, за исключением случаев, когда Изделие включено в перечень изделий, допускающих ограниченное обслуживание пользователем, и эти изменения соответствуют указаниям, опубликованным на сайте <http://support.wd.com>), повреждения вследствие аварии или неправильного обращения, если Изделие не находилось во владении компании WD.

ИЗДЕЛИЯ ЯВЛЯЮТСЯ СЛОЖНЫМИ И ХРУПКИМИ ПРЕДМЕТАМИ, КОТОРЫЕ МОГУТ ИНОГДА ВЫХОДИТЬ ИЗ СТРОЯ ВСЛЕДСТВИЕ (А) ВНЕШНИХ ПРИЧИН, В ТОМ ЧИСЛЕ, НО НЕ ИСКЛЮЧИТЕЛЬНО, НЕПРАВИЛЬНОГО ОБРАЩЕНИЯ, ВОЗДЕЙСТВИЯ ВЫСОКИХ ИЛИ НИЗКИХ ТЕМПЕРАТУР, ВЛАЖНОСТИ И ПЕРЕБОЕВ НАПРЯЖЕНИЯ ПИТАНИЯ, ЛИБО (Б) ВНУТРЕННИХ НЕИСПРАВНОСТЕЙ. ПОДОБНЫЕ НЕИСПРАВНОСТИ МОГУТ ПРИВОДИТЬ К УТРАТЕ, ПОРЧЕ, УНИЧТОЖЕНИЮ ИЛИ ИЗМЕНЕНИЮ ДАННЫХ. ПРОСЬБА ИМЕТЬ В ВИДУ, ЧТО ВЫ НЕСЕТЕ ОТВЕТСТВЕННОСТЬ ЗА УТРАТУ, ПОРЧУ, УНИЧТОЖЕНИЕ ИЛИ ИЗМЕНЕНИЕ ДАННЫХ ВНЕ ЗАВИСИМОСТИ ОТ ПРИЧИНЫ, А ТАКЖЕ ЗА РЕЗЕРВНОЕ КОПИРОВАНИЕ И ЗАЩИТУ ДАННЫХ ОТ УТРАТЫ, ПОРЧИ, УНИЧТОЖЕНИЯ ИЛИ ИЗМЕНЕНИЯ. ВЫ ОБЯЗУЕТЕСЬ РЕГУЛЯРНО ВЫПОЛНЯТЬ РЕЗЕРВНОЕ КОПИРОВАНИЕ ВСЕХ ДАННЫХ, ХРАНЯЩИХСЯ НА ДАННОМ ИЗДЕЛИИ, А ТАКЖЕ СОЗДАВАТЬ РЕЗЕРВНУЮ КОПИЮ ДАННЫХ ПЕРЕД ОБРАЩЕНИЕМ В КОМПАНИЮ WD ПО ЛЮБЫМ ВОПРОСАМ ТЕХНИЧЕСКОГО ОБСЛУЖИВАНИЯ И ПОДДЕРЖКИ.

В Австралии, если Изделие не относится к товарам, обычно приобретаемым для личного или домашнего использования или потребления, то при условии справедливости и обоснованности своих действий компания WD ограничивает свою ответственность заменой Изделия на аналогичное, равноценное или лучшее.

Настоящая гарантия распространяется на отремонтированные или замененные Изделия до окончания срока действия исходной гарантии или до истечения 90 (девяноста) дней с момента отправки отремонтированного или замененного Изделия, в зависимости от того, что наступит позднее. Настоящая гарантия является единственной гарантией компании-производителя WD и распространяется только на Изделия, проданные в качестве новых.

Порядок гарантийного обслуживания

Компания WD высоко ценит своих клиентов и всегда стремится предоставить им наиболее качественное обслуживание. При возникновении неполадок в работе Изделия, пожалуйста, не торопитесь его возвращать. Мы всегда готовы помочь вам устранить неполадки самостоятельно. Ответы на большинство технических вопросов можно получить, обратившись к нашей базе знаний или к службе поддержки по электронной почте на сайте <http://support.wd.com>. Если вы не нашли ответа на свой вопрос или предпочитаете общаться со службой поддержки по телефону, позвоните по номеру, указанному на первых страницах этого документа.

Если вы желаете подать заявку на гарантийное обслуживание, то вам следует в первую очередь обратиться к продавцу, у которого вы изначально приобрели Изделие. Если вы не можете обратиться к продавцу, у которого Изделие было изначально приобретено, посетите сайт технической поддержки продукции WD по адресу <http://support.wd.com>, где представлены сведения о порядке ремонта и получения разрешения на возврат Изделия (RMA). В случае подтверждения неисправности Изделия вы получите номер RMA и указания по возврату Изделия. При возврате Изделия без получения разрешения (т.е. без получения номера RMA) Изделие будет возвращено вам за ваш счет. Изделие, возвращаемое в установленном порядке, должно быть упаковано в транспортную тару установленного образца и отправлено по почте (с уплатой почтовых сборов и страховки) по адресу, сообщенному вам вместе с номером RMA. Если по получении заявки на гарантийное обслуживание компания WD или продавец, у которого вы изначально приобрели Изделие, установит, что эта заявка обоснованна, то компания WD или данный продавец по своему усмотрению отремонтирует Изделие, заменит его на равноценное или лучшее, либо возместит вам стоимость Изделия. Вы несете все расходы, связанные с заявкой в рамках настоящей гарантии. Привилегии, предоставляемые вам согласно условиям настоящей гарантии, являются дополнением к другим правам и средствам правовой защиты, имеющимся у вас согласно Закону Австралии о конкуренции и правах потребителей и Закону Новой Зеландии о гарантиях потребителям.

Сохраняйте заводскую коробку и другие упаковочные материалы вашего Изделия WD для его хранения и транспортировки. Для того, чтобы точно выяснить срок гарантии на Изделие, проверьте дату его истечения на сайте <http://support.wd.com>. (необходимо указать серийный номер Изделия).

Western Digital Technologies, Inc.
3355 Michelson Drive, Suite 100
Irvine, California 92612
Телефон: 949-672-7000
E-mail: support@wd.com

Алфавитный указатель

A

Apple Time Machine 25

C

С чего начать

 без программы установки из
 Интернета 17

 с программой установки из
 Интернета 12

H

höchste 118

I

iTunes

 медиатрансляция 109

 поддерживаемые типы медиа 105

L

LAN

 настройка 82

 требования 6

M

Mac

 Apple Time Machine 25

 как включить резервное
 копирование 81

Mac OS

 Папка Public 19

R

RoHS 118

RoHS, Китай 118

T

TwonkyMedia 103

U

USB-накопитель

 как назначить букву диска 111

 как создать ярлык 111

 как создать ярлык (только
 в Windows) 111

 подключение и работа 110

W

WAN 6

WD My Cloud

 восстановление заводских
 настроек 87

 личные папки 53

 локальный доступ к содержимому

 общих папок 57

 настройки 90

 настройки медиасерверов 106

 настройки пользователей 51

 Программа WD My Cloud для
 компьютеров 73

 смена пароля пользователя 53

 создание общей папки 55

 точки сохранения 95

 уведомления 90

 удаление общей папки 57

 управление пользователями 51

WD Quick View

 безопасное завершение работы 36

 как назначить букву диска 35

 как открывать общие папки 33

 как просмотреть свойства

 накопителя 36

 проверка состояния дисков 36

 уведомления 37

 удаление 39

 управление 30

 ярлык для общей папки Public 35

 ярлыки 32

WD SmartWare

 запуск 23, 33

 интерактивная справка 24

 как безопасно выйти 33

 общие сведения 21

 установка 21

WDMycloud.com, доступ 69

A

Аксессуары 5

Архивация и восстановление
в Windows 7 24

Б

Безопасная перезагрузка 88

Безопасное завершение работы

 из приборной панели 88

 устранение неполадок 116

 через значок WD Quick View 36

Безопасное отсоединение 116

Безопасность

 соответствие нормам 117

 указания 1

В

Виртуальный центр обучения 22, 30
 Восстановление заводских настроек 87
 Вызов
 Приборная панель WD My Cloud 34

Г

Гарантия на изделие 118, 119
 Главная страница приборной панели 42

Д

Диагностика 44
 Диагностика системы 86
 Дистанционный доступ 15, 59
 Дистанционный доступ для обмена файлами 73
 Дистанционный общий доступ к файлам 73
 Доступ
 к вашему облачному накопителю, дистанционный 59
 к персональной облачной системе через сайт 69

Е

Емкость 44

З

Запуск
 WD SmartWare 23, 33
 Значки
 информационные 42
 навигационные 43
 ярлык WD My Cloud 16
 Значки ярлыков 16

И

Индикаторы
 задняя панель 12
 передняя панель 11
 Интерактивная справка по программе WD SmartWare 24

К

Как 50
 Как назначить букву диска
 USB-накопитель 111
 Общая папка 19
 при помощи WD Quick View 35
 Как открывать общие папки 33
 Как разрешить облачный доступ пользователю 59
 устройству 59

Как сделать папку личной 56
 Как сделать свои файлы мобильными, общие сведения 61
 Комплект поставки 5

Л

Личная папка
 как открывать 33
 сделать общей 56
 создание для пользователя 53

М

Маршрутизатор неисправен, устранение неполадок 114
 Медиа
 как включить трансляцию 85
 Медиаплееры
 доступ к WD My Cloud 108
 типы медиа 104
 Медиаплееры WD 108
 Медиасерверы
 настройки 106
 общие сведения 103
 Меры предосторожности 7

Н

Навигация по системе 43
 Накопитель, просмотр свойств 36
 Настройки
 диагностика системы 86
 медиа 85
 настройка 77
 общие 77
 рабочая группа 85
 сетевые службы 83
 утилиты 86
 Настройки времени 78
 Настройки медиа, DLNA и iTunes 85
 Настройки накопителя, сохранение и восстановление 90
 Настройки сетевых служб 83
 Настройки сети 82
 Настройки языка 78
 Не отсоединяйте устройство WD My Cloud до окончания процесса восстановления. 87
 Нормативно-правовое соответствие 117

О

Облачные устройства, как добавить 45
 Облачный доступ
 дистанционный доступ к вашему

- облачному накопителю 59
 - как включить для всех пользователей 79
 - состояние 80
- Обновления встроенной программы 45
- Обслуживание, порядок 118
- Общая папка 47
 - доступ 33
 - доступ в Mac OS X Snow Leopard, Lion и Mountain Lion 19
 - доступ в Windows 8 17
 - доступ в Windows Vista и Windows 7 18
 - имя пользователя и пароль 53
 - локальный доступ к содержимому 57
 - настройки 51
 - преобразовать из личной папки 56
 - сделать общую личной 56
 - создание 55
 - удаление 57
- Особенности 3
- П**
 - Параметр «Рабочая группа» 85
 - Пароль, смена 53
 - Персональная облачная система 15
 - доступ через сайт 69
 - Поддержка клиентов 49
 - Подключение к Интернету 6
 - Подключение устройства 10, 14
 - Подключение, устранение неполадок 17
 - Пользователи 47
 - Пользователь
 - как разрешить облачный доступ 59
 - настройки 51
 - пароль 53
 - просмотр списка 51
 - создание 52
 - создание личной папки 53
 - Порядок гарантийного обслуживания 118
 - Порядок действий перед установкой 7
 - Предупреждение
 - не передвигайте накопитель 113
 - отсоединение накопителя во время перезагрузки и завершения работы 88
 - прерывание восстановления заводских настроек 87
 - удаление общей папки 57
 - Приборная панель WD My Cloud, вызов 34, 40
- Проверка состояния дисков 36
- Программа WD My Cloud для компьютеров 73
- программа WD My Cloud для мобильных устройств
 - общие сведения 65
 - установка 65
- Программа WD Photos для мобильных устройств 62
- Программа установки 12
- Программа установки из Интернета 12
- Программы для мобильных устройств
 - установка WD My Cloud 65
 - установка WD Photos 63
- Р**
 - Регистрация
 - в Интернете iii
 - Регистрация изделия iii
 - Резервное копирование
 - Apple Time Machine 25
 - Архивация и восстановление
 - в Windows 7 24
 - Функция «История файлов»
 - в Windows 8 25
- Ресурсы поддержки 50
- С**
 - Сброс настроек устройства WD My Cloud 113
 - Сведения о гарантии
 - Австралия и Новая Зеландия 119
 - для всех регионов, кроме Австралии и Новой Зеландии 118
 - Сканирование содержимого 48
 - Совместимость с браузерами 6
 - Содержимое упаковки 5
 - Соответствие нормам
 - безопасность 117
 - нормативно-правовым 117
 - Соответствие нормам ICES/NMB-003 117
 - Соответствие нормам экологического законодательства (Китай) 118
 - Состояние накопителя 44
- Т**
 - Точка сохранения
 - восстановление 100
 - обновление 99
 - создание 95
 - удаление 102

- управление 95
- Трансляция
 - медиа в iTunes 109
 - фильмов, фотоснимков и музыки 103
- Трансляция медиа в iTunes 109
- Требования к операционной системе 6
- Требования к системе 6
- Требования, операционные системы 6

У

- Уведомления
 - значки на приборной панели 42
 - просмотр через WD Quick View 37
- Уведомления, типы 90
- Удаление WD Quick View 39
- Управление
 - пользователи и общие папки 51
 - при помощи Quick View 30
- Установка
 - WD Photos 63
 - программа WD My Cloud 65
 - Программа WD My Cloud для компьютеров 74
 - Программа WD SmartWare 21
- Устранение неполадок 113
 - как назначить букву диска вручную 114
 - контрольный список 113
 - маршрутизатор неисправен 114
 - накопитель не подключается к сети 114
 - не удается воспроизводить медиа через медиаадаптер 116
 - не удается завершить работу 116
 - Программа установки или WD SmartWare не может обнаружить накопитель 115
 - сброс настроек устройства 113
 - Световые индикаторы не зажигаются 114
- Устранение неполадок с подключением 17
- Устройства DLNA 109
- Утилиты 86

Ф

- Файлы отчета, как отправлять в службу поддержки 50
- Функция «История файлов» в Windows 8 25

Х

- Характеристики 112

Ц

- Центр обучения в Интернете 4

Э

- Энергосбережение 81

Я

- Ярлык
 - для USB-накопителя 111
 - для общей папки Public 35
- Ярлыки 16

Информация, предоставленная компанией WD, считается точной и достоверной, однако компания WD не несет ответственности ни за её использование, ни за возможные нарушения патентов или других прав третьих сторон, обусловленные её использованием. Патенты и патентные права компании WD не подразумевают передачи каких бы то ни было лицензий косвенным или иным образом. Компания WD оставляет за собой право вносить изменения в технические характеристики в любое время и без уведомления.

Western Digital, WD, логотип WD, My Book, My Passport и WD TV — зарегистрированные в США и других странах товарные знаки, а WD My Cloud, WD SmartWare, WD GreenPower, WD Photos, WD TV Live и WD TV Live Plus — товарные знаки компании Western Digital Technologies, Inc. В настоящем документе могут упоминаться другие знаки, принадлежащие другим компаниям.

© 2013 Western Digital Technologies, Inc. Все права защищены.

Western Digital
3355 Michelson Drive, Suite 100
Irvine, California 92612 U.S.A.

4779-705103-K00 Сентябрь 2013 г.