

Установка устройства

1

Подключение устройства

Примечание

При настройке маршрутизатора используйте только проводное подключение.

- 1 Подключайте кабель только сухими руками. Если в момент подключения работает модем, отключите его - маршрутизатор заменит старый модем.

- 2 С помощью кабеля Ethernet подключите компьютер к одному из портов «1-4» маршрутизатора.

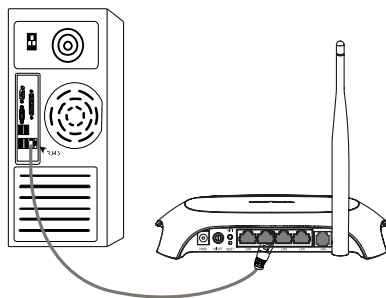

- 3 С помощью телефонного провода подключите сплиттер к настенной розетке, затем с помощью другого телефонного провода соедините порт ADSL маршрутизатора с портом MODEM сплиттера, также соедините порт PHONE сплиттера с телефонным аппаратом.

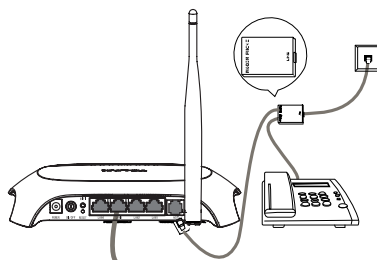

Примечание

Если нет необходимости подключать телефонный аппарат, тогда с помощью телефонного провода соедините порт ADSL маршрутизатора с настенной розеткой.

- 4 Воткните штекер адаптера питания в разъем Power на задней панели маршрутизатора и вставьте адаптер питания в стандартную электрическую розетку.

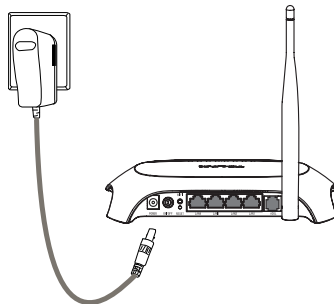

- 5 Включите питание всех сетевых устройств и затем проверьте правильность показаний светодиодных индикаторов, как показано на рисунке ниже .

**Примечание**

Если показания светодиодных индикаторов отличаются от вышеуказанных, проверьте правильность подключения всех кабелей (адаптер питания, телефонная линия и кабель Ethernet) к устройству. Если телефонный провод подключен правильно, но светодиодный индикатор ADSL после периода мигания гаснет, тогда свяжитесь с вашим поставщиком Интернет-услуг и убедитесь в том, что ваше подключение активно.

2

Настройка устройства

Примечание

Для настройки устройства можно запустить компакт-диск (первый способ) либо запустить веб-интерфейс настройки (второй способ). Компания TP-LINK настоятельно рекомендует воспользоваться настройкой с помощью компакт-диска.

Настройка с помощью компакт-диска

- 1 Вставьте в дисковод компакт-диск с материалами.

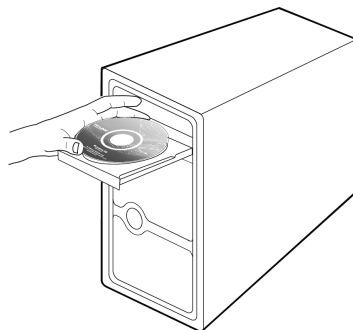

- 2 На экране компьютера автоматически появится окно Мастера быстрой установки.

Выберите модель и нажмите
Начать установку

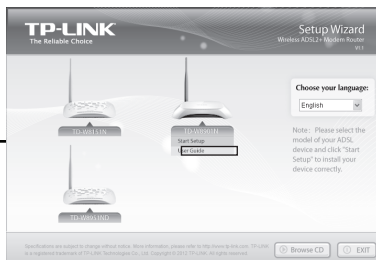

Затем появится флэш-видео, в котором будет показано, как соединить устройства. После этого начнет работу **Мастер быстрой настройки**.

Нажмите **Далее** и следуйте пошаговым инструкциям до завершения процедуры настройки.

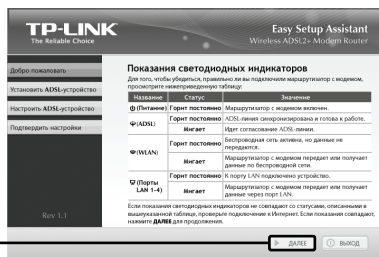

Настройка завершена. Перейдите к **Шагу 3 «Проверка подключения к Интернет»**.

3

Проверка подключения к Интернет

Основные настройки маршрутизатора завершены. Для проверки Интернет соединения откройте веб-браузер и попробуйте зайти на любой сайт, например:

<http://www.tp-link.com>

<http://www.google.com>

Если вы можете зайти на вышеуказанные веб-сайты, это означает, что маршрутизатор был настроен правильным образом, и вы можете начинать работу с Интернет. Если вы не можете зайти на веб-сайты, обратитесь к разделу **«Т4. Что делать, если я не могу выйти в Интернет?»** Руководства по **устранению неисправностей**.

Примечание

Для дополнительных настроек смотрите руководство пользователя на поставляемом в комплекте с устройством компакт-диске.

Примечание

Вышеуказанные настройки нужно выполнить только один раз. Если вы хотите, чтобы другие компьютеры из локальной сети имели доступ к Интернет, подключите напрямую соответствующий компьютер к маршрутизатору со встроенным модемом ADSL. Если у дополнительного компьютера не получается выйти в Интернет, тогда настройте этот компьютер согласно пункту **«Т3. Что делать, если я не могу открыть веб-интерфейс управления маршрутизатором?»** в разделе **Устранение неисправностей**.

Устранение неисправностей

T1. Как сбросить настройки маршрутизатора до заводских?

При включенном питании маршрутизатора нажмите и удерживайте кнопку **RESET** на задней панели маршрутизатора в течение 8-10 секунд, потом отпустите кнопку.

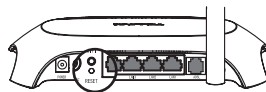

Нажмите и удерживайте 8-10 секунд

Примечание

После сброса настроек все текущие настройки будут потеряны, и вам придется настроить маршрутизатор заново.

T2. Что делать, если я не знаю или забыл пароль?

- 1) Сбросьте настройки маршрутизатора до заводских. Если вы не знаете, как это сделать, обратитесь к разделу T1.
- 2) Введите имя пользователя и пароль по умолчанию: **admin, admin**.
- 3) Настройте маршрутизатор еще раз, следуя вышеуказанным инструкциям, изложенным ранее в настоящем Руководстве по быстрой настройке.

T3. Что делать, если я не могу открыть веб-интерфейс управления маршрутизатором?

- 1) Настройка IP-адреса компьютера.

Для ОС Windows 7

Нажав **Пуск > Настройки > Панель управления**, вы увидите следующую страницу.

Нажмите **Просмотр состояния сети и задач**

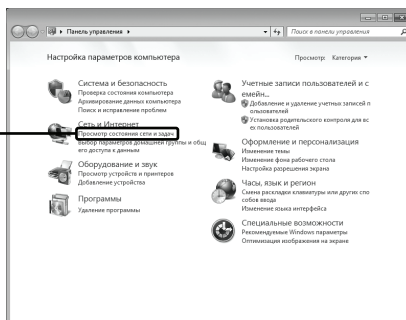

Нажмите **Изменение параметров адаптера**

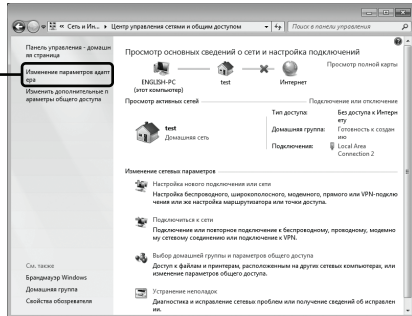

Нажмите правой кнопкой мыши **Подключение по локальной сети**

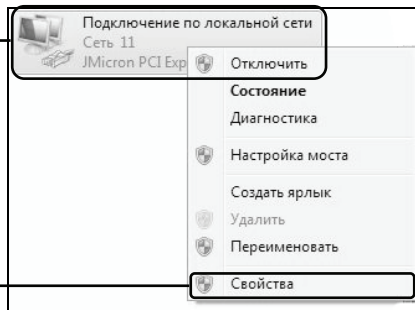

Нажмите **Свойства**

Нажмите двойным щелчком
Протокол Интернета
версии 4 (TCP/IPv4)

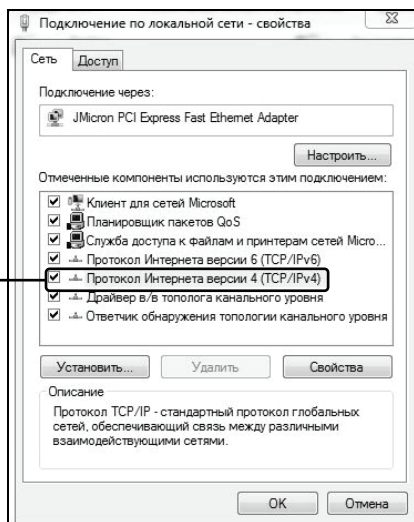

Выберите **Получить
IP-адрес автоматически**

Выберите **Получить адрес
DNS-сервер автоматически**

Нажмите **OK**

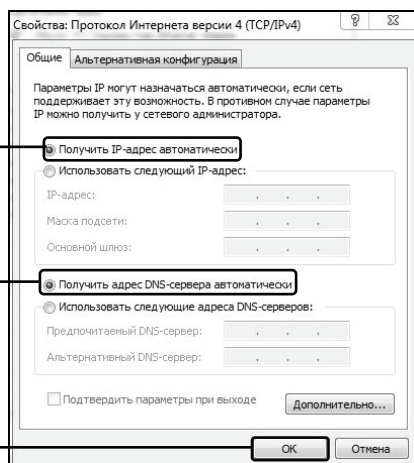

Для ОС Windows Vista

Нажав **Пуск > Настройки > Панель управления**, вы увидите следующую страницу.

Нажмите **Просмотр состояния сети и задач**

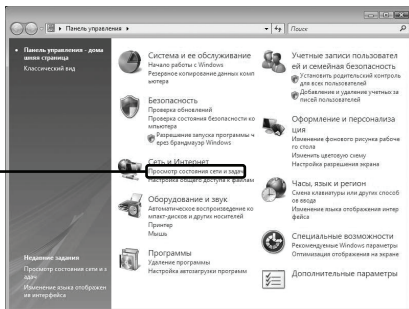

Нажмите **Просмотр состояния**

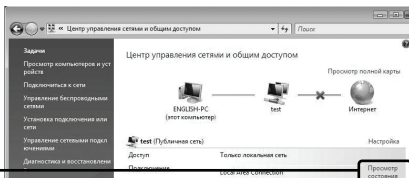

Нажмите **Свойства**

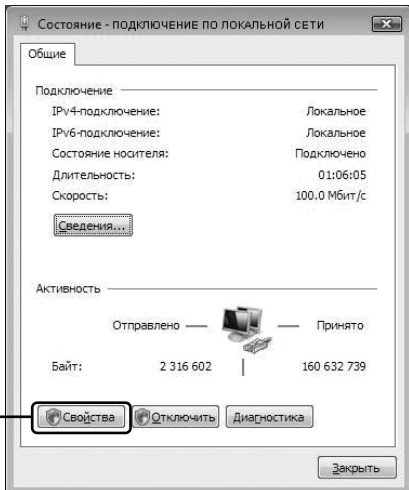

Нажмите двойным щелчком
Протокол Интернета
версии 4 (TCP/IPv4)

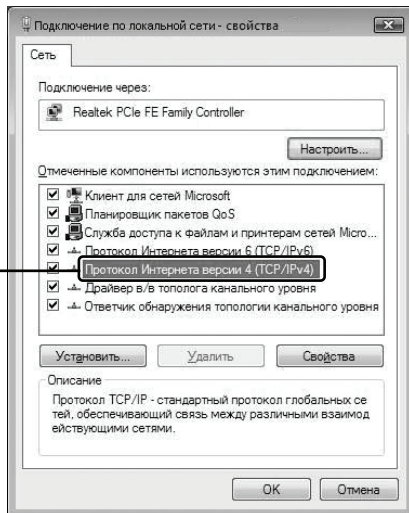

Выберите **Получить
IP-адрес автоматически**

Выберите **Получить
адрес DNS-сервера
автоматически**

Нажмите **ОК**

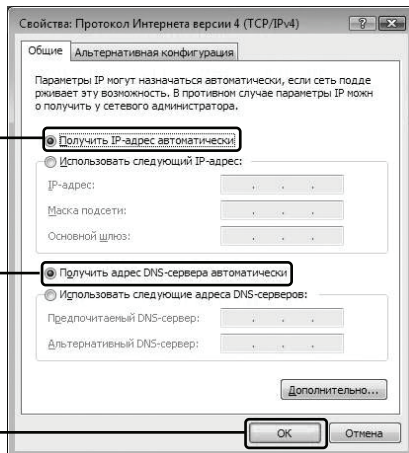

Для ОС Windows XP

Нажав **Пуск > Панель управления**, вы увидите следующую страницу.

Нажмите **Сеть и подключения к Интернету**

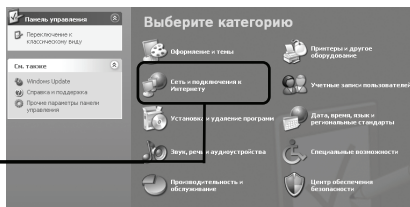

Нажмите **Сетевые подключения**

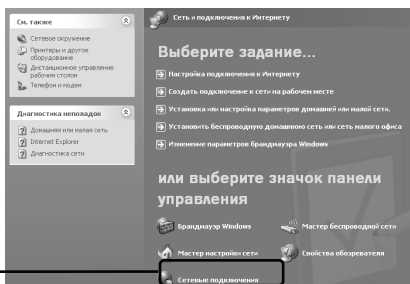

Нажмите правой кнопкой мыши **Подключение по локальной сети**



Нажмите **Свойства**

Нажмите двойным щелчком мыши **Протокол Интернета (TCP/IP)**

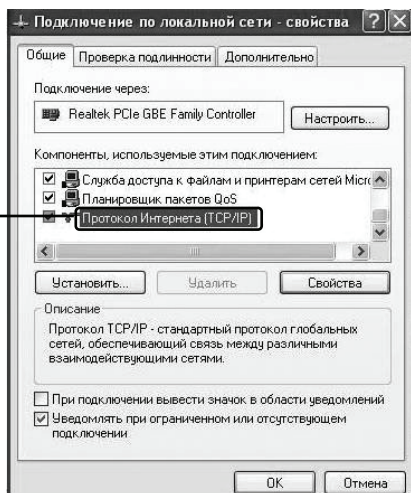

Выберите **Получить IP-адрес автоматически**

Выберите **Получить адрес DNS-сервера автоматически**

Нажмите **OK**

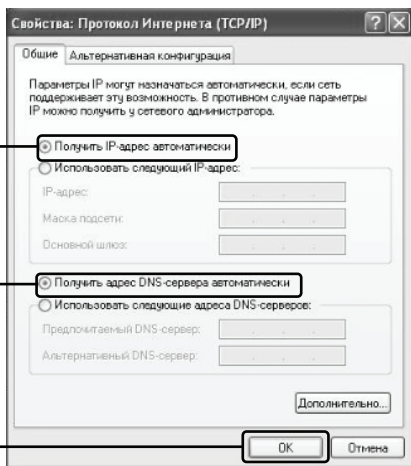

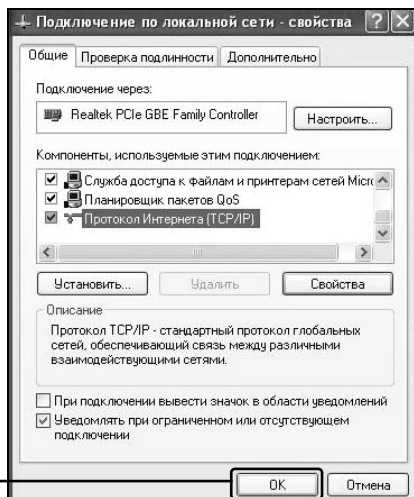

Нажмите **OK**

2) Настройка веб-браузера Internet Explorer

Открыв браузер Internet Explorer и нажав закладку **Сервис**, вы увидите следующее окно.

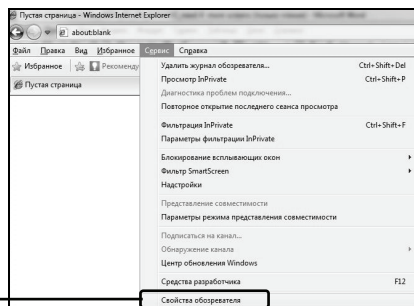

Нажмите **Свойства обозревателя**

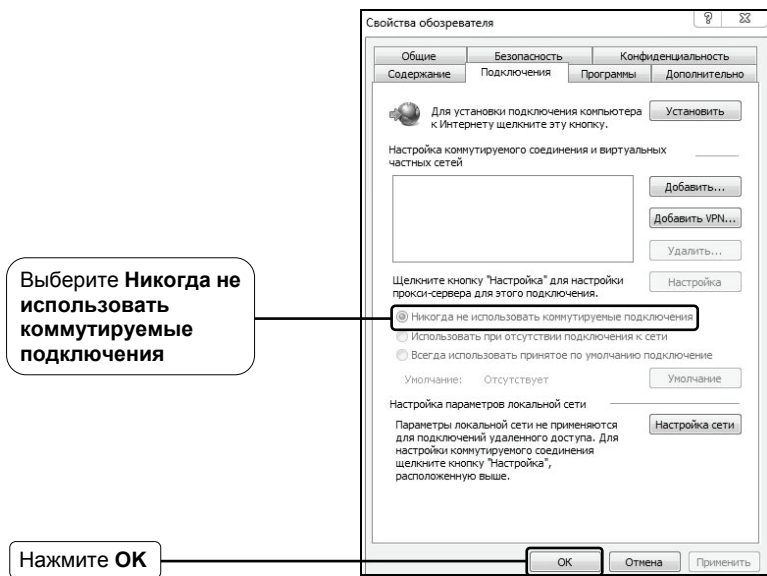

После того, как вы выполните все вышеуказанные настройки, попробуйте зайти на веб-интерфейс управления маршрутизатором. Если у вас все еще не получается зайти, тогда сбросьте настройки маршрутизатора до заводских и снова настройте ваш маршрутизатор согласно инструкциям настоящего Руководства по быстрой настройке. В случае сохранения проблемы, свяжитесь с нашей службой технической поддержки.

T4. Что делать, если я не могу выйти в Интернет?

- 1) Проверьте правильность соединения всех разъемов, включая телефонную линию, кабели Ethernet и шнур от адаптера питания.
- 2) Проверьте, можете ли вы зайти на веб-интерфейс управления маршрутизатором. Если вы можете, проделайте следующие шаги. Если вы не можете, выполните настройку вашего компьютера согласно разделу T3 и посмотрите, сможете ли вы выйти в Интернет. В случае сохранения проблемы, перейдите к следующему шагу.
- 3) Свяжитесь с вашим поставщиком Интернет-услуг и убедитесь в том, что VPI/VCI, тип подключения, имя пользователя и пароль правильно введены. В случае ошибок, исправьте настройки и попробуйте снова.

- 4) Если у вас все еще не получается выйти в Интернет, сбросьте настройки маршрутизатора до заводских и настройте маршрутизатор снова согласно инструкциям настоящего Руководства по быстрой настройке.
- 5) В случае сохранения проблемы, свяжитесь с нашей службой технической поддержки.

Примечание

Более подробную информацию об устранении неисправностей и контактную информацию службы технической поддержки посетите сайт нашей службы технической поддержки:

<http://www.tp-link.ru/Support/>

Приложение

Настройка для пользователей ОС Mac OS/Linux/Windows/Android/iOS, у которых нет дисковода для чтения компакт-диска.

1 Вход в систему

Откройте браузер и введите в адресную строку адрес **192.168.1.1** и нажмите **Enter**



На экране компьютера появится диалоговое окно, где нужно будет ввести значения **Пользователя** и **Пароль**. Введите значения по умолчанию и нажмите **OK**.

Пользователь: admin
Пароль: admin

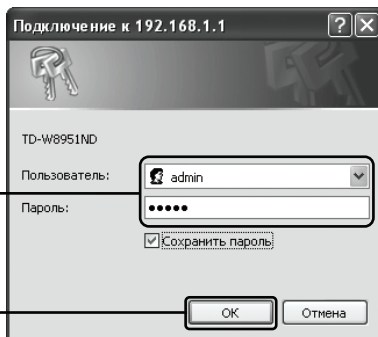

Нажмите **OK**

Примечание

Если диалоговое окно не появляется, обратитесь к пункту **T3** в разделе **Устранение неисправностей** и, если вы забыли пароль, к пункту **T2**.

После успешного входа отобразится страница веб-интерфейса управления.

Нажмите **Быстрый старт**

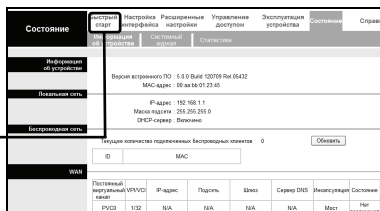

2 Настройка подключения к Интернет

Появится следующая страница.

Нажмите **Запустить Мастер настройки**

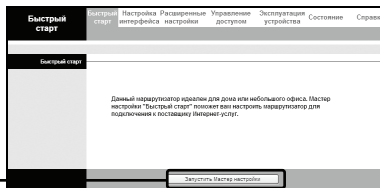

Нажмите **Далее**

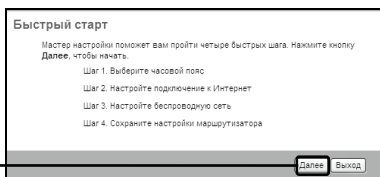

Из выпадающего списка выберите **Часовой пояс**, соответствующий вашему месторасположению

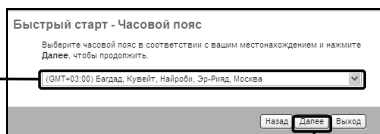

Нажмите **Далее**

Выберите **Тип подключения** к поставщику Интернет-услуг.
При выборе **PPPoE/PPPoA**, перейдите к разделу **A**;
При выборе **Динамический IP-адрес**, перейдите к разделу **B**;
При выборе **Статический IP-адрес**, перейдите к разделу **C**;
При выборе **Режим мост**, перейдите к разделу **D**.

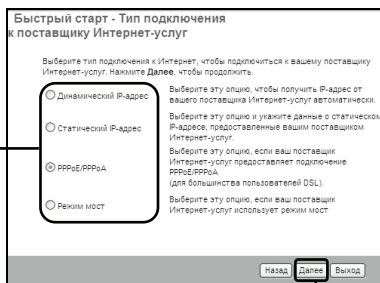

Нажмите **Далее**

Примечание

Не рекомендуется устанавливать **Режим мост**, так как в этом режиме не разрешается иметь доступ в Интернет для нескольких компьютеров.

A. PPPoE/PPPoA

Появится следующая страница.

Введите данные о **PPPoE/PPPoA**, предоставленные вашим поставщиком Интернет-услуг

Нажмите **Далее**

Быстрый старт - PPPoE/PPPoA

Введите данные о PPPoE/PPPoA, предоставленные вам вашим поставщиком Интернет-услуг. Нажмите Далее, чтобы продолжить.

Имя пользователя:

Пароль:

VPI: 8 (0-255)

VCI: 35 (1-65535)

Тип подключения: PPPoE LLC

Назад Далее Выход

Примечание

Если у вас нет информации о **VPI**, **VCI** и **Типе подключения**, свяжитесь с вашим поставщиком Интернет-услуг и попросите предоставить эту информацию.

B. Динамический IP-адрес

Появится следующая страница.

Выберите **динамическое подключение**, предоставляемое вашим поставщиком Интернет-услуг

Нажмите **Далее**

Быстрый старт - Динамический IP-адрес

Выберите динамическое подключение, предоставленное вам вашим поставщиком Интернет-услуг. Для продолжения, нажмите кнопку Далее.

VPI: 8 (0-255)

VCI: 35 (1-65535)

Тип подключения: 1483 Bridged P LLC

Назад Далее Выход

C. Статический IP-адрес

Появится следующая страница.

Введите ручную информацию о **Статическом IP-адресе**, предоставленную вашим поставщиком Интернет-услуг

Нажмите **Далее**

Быстрый старт - Статический IP-адрес

Введите данные о статическом IP-адресе, предоставленные вам вашим поставщиком Интернет-услуг. Нажмите Далее, чтобы продолжить.

VPI: 8 (0-255)

VCI: 35 (1-65535)

IP-адрес: 0.0.0.0

Маска подсети: 0.0.0.0

Шлюз: 0.0.0.0

Тип подключения: 1483 Bridged P LLC

Регистратор DNS: Использовать только автоматически обнаруженный DNS-сервер

Первичный DNS-сервер:

Вторичный DNS-сервер:

Назад Далее Выход

D. Режим мост

Появится следующая страница.

Введите данные о **мосте**, предоставленные вашим поставщиком Интернет-услуг

Нажмите **Далее**

Быстрый старт - Режим мост

Введите данные о мосте, предоставленные вам вашим поставщиком Интернет-услуг. Нажмите Далее, чтобы продолжить.

VPI: 0 (0-255)
VCI: 35 (1-65535)
Тип подключения: 1483 Bridged IP LLC

Назад Далее Выход

После завершения вышеуказанной настройки, перейдите к разделу **Настройка беспроводной локальной сети**



Настройка беспроводной локальной сети

Появится следующая страница.

Сохраните настройку по умолчанию: **Включено**. Если вы хотите отключить точку доступа, выберите **Выключено**

Создайте уникальное и легко запоминающееся имя для вашей беспроводной сети. Вы также можете сохранить имя беспроводной сети по умолчанию

Выберите **Тип аутентификации**

Выберите **Шифрование**

Выберите Совместно используемый ключ, состоящий из 8-63 символов

Нажмите **Далее**

Быстрый старт - Беспроводная локальная сеть

На этой странице вы можете включить/отключить беспроводную локальную сеть, изменить имя беспроводной сети (SSID) и тип аутентификации. Нажмите Далее, чтобы продолжить.

Точка доступа: Включено Выключено

SSID: TP-LINK_012345

Транслировать SSID: Да Нет

Тип аутентификации: WPA2-PSK

Шифрование: TKIP/AES

Совместно используемый ключ: _____ (символов 8-63 или 64 шестнадцатеричных числа)

Назад Далее Выход

Примечание

Защита беспроводной сети по умолчанию **отключена**. Для настройки безопасности вам нужно выбрать **Тип аутентификации**. Рекомендуется выбрать WPA2-PSK.

После завершения вышеуказанной настройки, перейдите к разделу **Завершение быстрой настройки**.

4 Завершение быстрой настройки

Появится следующая страница.

Нажмите **Далее**

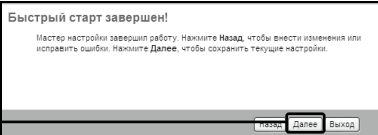

Нажмите **Закрыть**

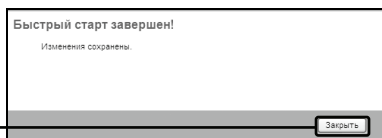

Теперь ваш маршрутизатор со встроенным модемом настроен и выполняет перезагрузку. Не выключайте питание, пока маршрутизатор не закончит процесс перезагрузки.

ТЕХНИЧЕСКАЯ ПОДДЕРЖКА

- Для выявления и устранения неисправностей:
www.tp-link.ru/support/faq
www.tp-link.ua/support/faq
- Для загрузки последних прошивок, драйверов, утилит и руководств пользователя:
www.tp-link.ru/support/download
www.tp-link.ua/support/download
- По другим вопросам технической поддержки, свяжитесь с нами, используя следующую контактную информацию:

Российская Федерация

Тел.: 8 (499) 754-55-60

8 (800) 250-55-60 (звонок бесплатный из любого региона РФ)

E-mail: support.ru@tp-link.com

Форум: <http://forum.tp-link.ru/>

Режим работы: с понедельника по пятницу, с 10:00 до 18:00(мск)
*кроме праздничных дней в Российской Федерации.

Украина

ООО «ТІПІ-ЛІНК ЮКРЕЙН»

Отдел поддержки: +380 (44) 590 51 14

E-mail: support.ua@tp-link.com

Время работы: с понедельника по пятницу, с 14:00 до 20:00

По всему миру

Тел.: +86 755 26504400

E-mail: support@tp-link.com

Время работы: круглосуточно без выходных

*Иногда встроенное лицензионное программное обеспечение на продукцию TP-LINK может быть подменено на ПО от посторонних производителей, например, DD-WRT. В этом случае TP-LINK не предоставляет техническую поддержку и не дает гарантии на качество и надежность работы. Поломка оборудования, которая произошла по причине использования неоригинального программного обеспечения, делает недействительной гарантию на устройство.