

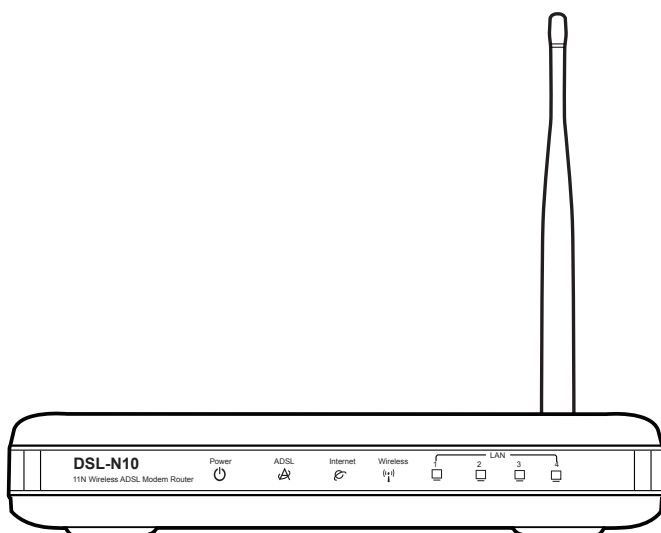

# 11N беспроводной роутер с ADSL модемом DSL-N10



**Руководство пользователя**

R6067

Первое издание

Октябрь 2010

**Copyright © 2010 ASUSTeK Computer Inc. Все права защищены.**

Любая часть этого руководства, включая оборудование и программное обеспечение, описанные в нем, не может быть дублирована, передана, преобразована, сохранена в системе поиска или переведена на другой язык в любой форме или любыми средствами, кроме документации, хранящейся покупателем с целью резервирования, без специального письменного разрешения ASUSTeK COMPUTER INC. ("ASUS").

Гарантия прекращается если: (1) изделие отремонтировано, модифицировано или изменено без письменного разрешения ASUS; (2) серийный номер изделия поврежден, неразборчив либо отсутствует.

ASUS предоставляет данное руководство "как есть" без гарантии любого типа, явно выраженной или подразумеваемой, включая неявные гарантии или условия получения коммерческой выгоды или пригодности для конкретной цели, но не ограничиваясь этими гарантиями и условиями. Ни при каких обстоятельствах компания ASUS, ее директора, должностные лица, служащие или агенты не несут ответственности за любые косвенные, специальные, случайные или являющиеся следствием чего-либо убытки (включая убытки из-за потери прибыли, потери бизнеса, потери данных, приостановки бизнеса и т.п.), даже если ASUS сообщила о возможности таких убытков, возникающих из-за любой недоработки или ошибки в данном руководстве или продукте.

Технические характеристики и сведения, содержащиеся в данном руководстве, представлены только для информативного использования, и могут быть изменены в любое время без уведомления, и не должны быть истолкованы как обязательства ASUS. ASUS не берет на себя никакой ответственности или обязательств за любые ошибки или неточности в данном руководстве, включая изделия или программное обеспечение, описанные в нем.

Продукты и названия корпораций, имеющиеся в этом руководстве могут быть зарегистрированными торговыми знаками или авторскими правами соответствующих компаний и используются только в целях идентификации.

**Предложение предоставить исходный код отдельных программ**

Этот продукт содержит авторские права на программное обеспечение под универсальной общественной лицензией ("GPL"), общественной лицензией ограниченного применения ("LGPL") и / или другими лицензиями на программное обеспечение с открытым исходным кодом. Такое программное обеспечение в этом продукте распространяется без всяких гарантий, насколько это допускается применяемым законодательством. Копии этих лицензий, включены в этот продукт.

Там, где применяемая лицензия дает право на получение исходного кода таких программ и / или другие дополнительные данные, эти данные должны предоставляться вместе с этим продуктом.

Вы также можете скачать это бесплатно с <http://support.asus.com/download>.

Исходный код распространяется БЕЗ КАКИХ-ЛИБО ГАРАНТИЙ и лицензирован по той же лицензии, что и соответствующий бинарный/объектный код.

ASUSTeK стремится предоставить полный исходный код, как это предусмотрено различными лицензиями на свободное программное обеспечение. Если у Вас возникнут проблемы с получением соответствующего исходного кода, мы будем благодарны, если Вы напишите нам уведомление по электронной почте [gpl@asus.com](mailto:gpl@asus.com), с указанием продукта и описания проблемы (просьба не отправлять на этот адрес большие вложения, например исходный код и т.п.).

# Содержание

Примечания к руководству.....	4
Как организовано руководство .....	4
Предупреждения, используемые в этом руководстве .....	5
<b>Глава 1: Информация о беспроводном роутере</b>	
Комплект поставки .....	6
Системные требования .....	6
Подготовка.....	6
Аппаратные функции.....	7
Передняя панель .....	7
Задняя панель .....	8
Размещение.....	10
<b>Глава 2: Начало работы</b>	
Установка беспроводного роутера .....	11
Использование быстрой настройки Интернет (QIS).....	11
Установка беспроводного роутера .....	12
<b>Глава 3: Подключение сетевых клиентов</b>	
Доступ к беспроводному роутеру.....	16
Установка IP адреса для проводного и беспроводного клиентов.....	16
<b>Глава 4: Конфигурация через веб-интерфейс</b>	
Конфигурация через веб-интерфейс .....	20
Использование карты сети .....	21
Создание нескольких SSID профилей.....	22
Управление шириной канала EzQoS .....	23
Firmware Upgrade (Обновление прошивки).....	24
Восстановление/сохранение/сброс параметров.....	25
<b>Глава 5: Установка утилит</b>	
Установка утилит .....	26
Обнаружение устройства .....	28
Восстановление прошивки.....	29
Мастер настройки ADSL .....	30
Использование мастера настройки ADSL .....	30

# Содержание

## Устранение неисправностей

Устранение неисправностей.....	37
Служба ASUS DDNS .....	40
Часто задаваемые вопросы (FAQ).....	40

## Приложение

Заявление соответствия европейской директиве (R&TTE 1999/5/EC) 42	
CE Предупреждение.....	42
GNU General Public License .....	42
REACH .....	48
Меры безопасности.....	48
<b>Контактная информация ASUS.....</b>	<b>49</b>
<b>Информация о горячих линиях .....</b>	<b>50</b>

# Примечания к руководству

В этом руководстве находится информация, необходимая для установки и конфигурации роутера.

## Как организовано руководство

Руководство состоит из следующих частей:

- **Глава 1: Информация о продукте**

В этой главе приведена информация о комплекте поставки, системных требованиях, аппаратных функциях и индикаторах роутера.

- **Глава 2: Начало работы**

В этой главе предоставлена информация по установке роутера в режимы роутера и точки доступа.

- **Глава 3: Подключение сетевых клиентов**

В этой главе предоставлена информация по подключению клиентов к роутеру.

- **Глава 4: Конфигурация через веб-интерфейс**

В этой главе предоставлены инструкции по конфигурации роутера, используя веб-интерфейс (web GUI).

- **Глава 5: Установка утилит**

В этой главе предоставлена информация об утилитах с компакт-диска.

- **Глава 6: Устранение неисправностей**

В этой главе предоставлена информация по решению часто встречающихся неисправностей при использовании роутера.

- **Приложение**

Здесь находятся уведомления и информация о безопасности.

## Предупреждения, используемые в этом руководстве



**ВНИМАНИЕ:** Информация о действиях, которые могут привести к повреждению оборудования, потере данных и бытовым травмам.



**ОСТОРОЖНО:** Предупреждающая информация о возможности повреждения компонентов при выполнении задач.



**ВАЖНО:** Инструкции, которым Вы должны следовать при выполнении задач.



**ПРИМЕЧАНИЕ:** Полезные советы и информация для опытных пользователей.

# Информация о беспроводном роутере

## Комплект поставки

Проверьте наличие следующих пунктов в комплекте.

- Беспроводной ADSL роутер DSL-N10 x1
- 5dBi съемная антенна x1
- Блок питания x1
- Компакт-диск (руководство, утилиты) x1
- RJ-45 кабель x1
- RJ-11 кабель x1
- Краткое руководство x1
- Таблица настроек ADSL- подключения x1
- Гарантийный талон x1



---

**Примечание:** Если что-то отсутствует или повреждено, обратитесь к продавцу.

---

## Системные требования

Перед установкой роутера проверьте, что Ваша система соответствует следующим требованиям:

- Ethernet RJ-45 порт(10Base-T/100Base-TX) или хотя бы одно IEEE 802.11b/g/n устройство
- Установлен TCP/IP протокол и браузер

## Подготовка

Перед установкой роутера воспользуйтесь следующими рекомендациями:

- Длина Ethernet кабеля для подключения сетевых устройство (хаб, ADSL/кабельный модем, роутер) не должна превышать 100 метров.
- Поместите устройство на ровную поверхность по возможности повыше от земли.
- Поместите устройство подальше от металлических преград и прямых солнечных лучей.
- Во избежание помех поместите устройство подальше от трансформаторов, двигателей, флюоресцентных ламп, микроволновых лучей, холодильников и другого промышленного оборудования.

- Для идеального покрытия поместите устройство в центре помещения.
- В соответствии с требованиями Федеральной комиссии по средствам связи, устанавливайте устройство на расстоянии не менее 20см от человека.

## Аппаратные функции

### Передняя панель

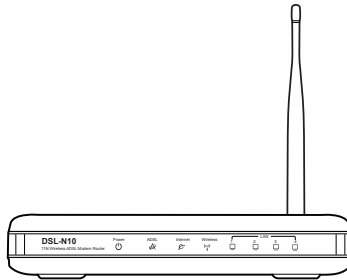

### Индикаторы

Индикатор	Состояние	Описание
<b>Power (Питание)</b>	Горит	Включен
	Мигает раз в секунду	Режим сброса
	Мигает пять раз в секунду	Запуск WPS функции
	Поочередно мигает и выключается	Режим восстановления
	Откл	Выключен/Ошибка
<b>ADSL</b>	Горит	ADSL соединение установлено.
	Поочередно мигает и выключается	Невозможно установить соединение с сетью ADSL
<b>Интернет</b>	Горит	Подключение к Интернету выполнено.
	Мигает	Передача данных
	Откл	Ошибка подключения к интернет.
<b>Беспроводная связь</b>	Горит	Беспроводная связь включена.
	Мигает	Беспроводное соединение установлено
	Откл	Беспроводное соединение не установлено
<b>LAN1~LAN4</b>	Горит	Имеется физическое соединение с Ethernet сетью
	Мигает	Передача данных (через кабель)
	Откл	Нет питания или физического соединения

## Задняя панель

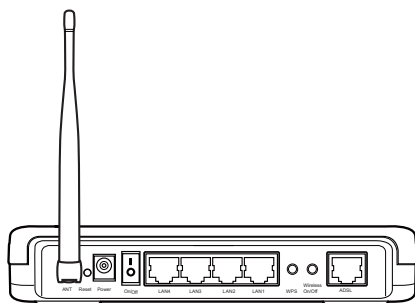

Пункт	Описание
<b>Reset (Сброс)</b>	Нажмите и удерживайте эту кнопку более пяти секунд для сброса роутера к настройкам по умолчанию. При возникновении ошибки, для восстановления настроек по умолчанию, обратитесь к разделу <b>Восстановление прошивки</b> на стр. 29.
<b>Power (Питание)</b>	Подключение блока питания.
<b>Вкл/Откл</b>	Включение/отключение устройства.
<b>LAN1-LAN4</b>	Подключение сетевых устройств.
<b>WPS</b>	Нажмите эту кнопку для запуска WPS функции.
<b>Wireless On/Off (Вкл/откл беспроводной связи)</b>	Нажмите эту кнопку для включения или отключения беспроводной связи.
<b>ADSL</b>	Подключение к сплиттеру или телефонной розетке с помощью кабеля с разъемами RJ-11.



## Нижняя панель

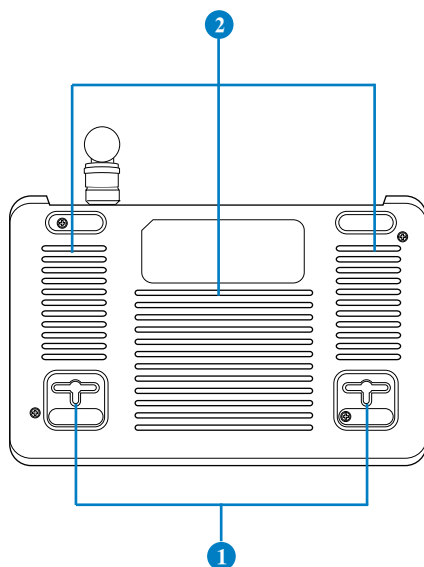

Элемент	Описание
1	<b>Монтажные петли</b> Используются для крепления устройства на бетонной или деревянной стене.
2	<b>Вентиляционные отверстия</b> Отверстия предназначены для охлаждения устройства.



**Примечание:** Подробную информацию по креплению устройства на стену смотрите в разделе **Размещение** на следующей странице руководства.

## Размещение

Роутер предназначен для установки на плоской поверхности, например шкаф или книжная полка. Устройство также можно прикрепить на стену.

**Для крепления роутера выполните следующее:**

1. Найдите на нижней стороне две монтажных скобы.
2. Отметьте на плоской поверхности место для двух отверстий.
3. Закрутите два винта на три четверти.
4. Повесьте роутер на винты.

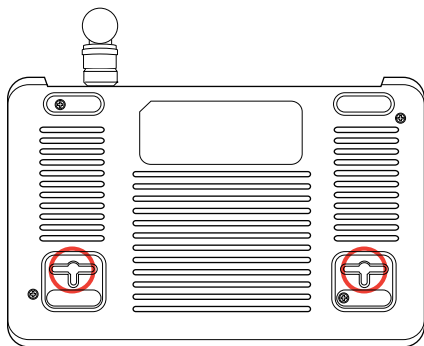

---

**Примечание:** Поправьте винты, если Вы не можете повесить роутер или он висит слишком свободно.

---

# Начало работы <sup>2</sup>

## Установка беспроводного роутера

Роутер имеет графический интерфейс пользователя (web GUI), который позволяет Вам сконфигурировать беспроводной роутер через браузер Вашего компьютера.



**Примечание:** Подробную информацию по настройке роутера через веб-интерфейс смотрите в главе 4: Конфигурация через веб-интерфейс.

## Использование быстрой настройки Интернет (QIS)

Функция быстрой настройки интернета (QIS), интегрированная в web GUI роутера, автоматически определяет тип подключения (значения VPI/VCI, тип ADSL и режим инкапсуляции) и помогает быстро настроить сеть.

Веб-страница QIS появляется автоматически после подключения Ваших устройств и запуска браузера. Вы также можете запустить QIS со страницы сетевой карты в web GUI. Для этого нажмите **Quick Internet Setup** в левой колонке.

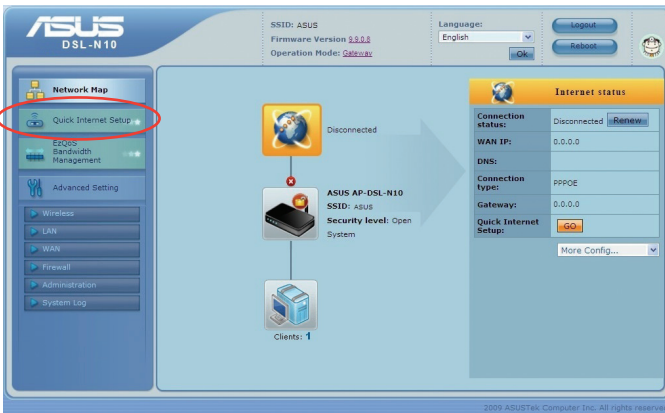

## Установка беспроводного роутера

Роутер может работать в различных режимах. Возможно потребуется изменить настройки беспроводного роутера для соответствия Вашим условиям.



Примечания: Для начальной конфигурации рекомендуется использовать проводное соединение.

### Для настройки роутера:

#### 1. Подключите Ваши устройства.

Для настройки через проводное соединение:

- Подключите сплиттер к телефонной розетке и подключите Ваш телефон к телефонному порту сплиттера (A).
- Подключите разъем ADSL роутера к DSL разъему сплиттера (B).
- С помощью поставляемого RJ45 кабеля, подключите Ваш компьютер к LAN порту роутера (C).

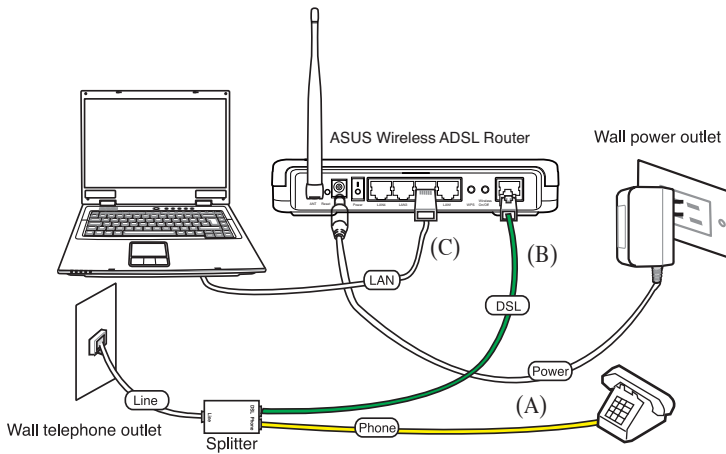

Для настройки через беспроводное соединение:

- a. Подключите сплиттер к телефонной розетке и подключите Ваш телефон к телефонному порту сплиттера (A).
- b. Подключите разъем ADSL роутера к DSL разъему сплиттера (B).
- c. Включите Ваш компьютер и дважды щелкните по иконке беспроводной сети, расположенной в панели задач Windows для просмотра беспроводных сетей. Выберите Ваш роутер. По умолчанию, настройки безопасности для роутера не установлены. Нажмите **Connect** и подключение будет создано через несколько секунд.

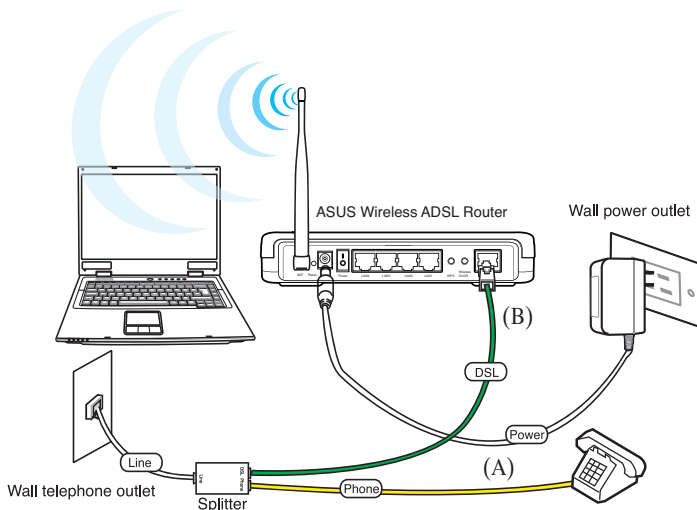

2. Перед настройкой ADSL, убедитесь, что индикатор ADSL, расположенный на передней панели DSL-N10, горит.

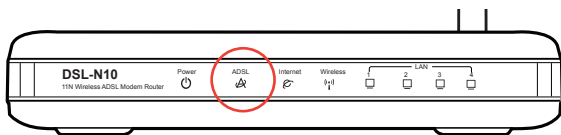

3. Запустите браузер. Веб-страница QIS появляется автоматически и начинает обнаружение типа подключения, значений VPI/VCI и режима инкапсуляции.



**Примечание:** Если QIS страница не появилась при запуске браузера, отключите использование прокси-сервера в браузере.

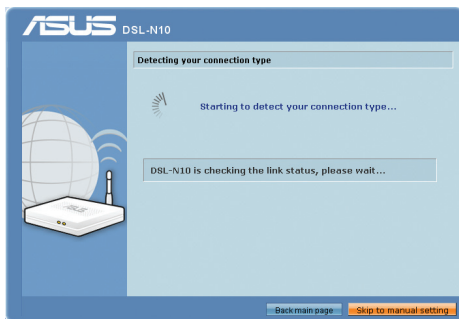

4. Введите имя пользователя и пароль. Нажмите Apply.

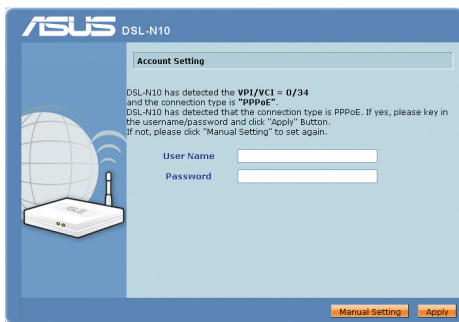

Если QIS не может определить тип подключения, нажмите **Manual Setting** и настройте подключение вручную.



**Примечание:**

- В примере использовано PPPoE подключение. Экран настройки может отличаться в зависимости от используемого подключения.
- Необходимую информацию, например имя пользователя и пароль можно получить у Вашего провайдера (ISP).

5. Установка интернет-подключения завершена.

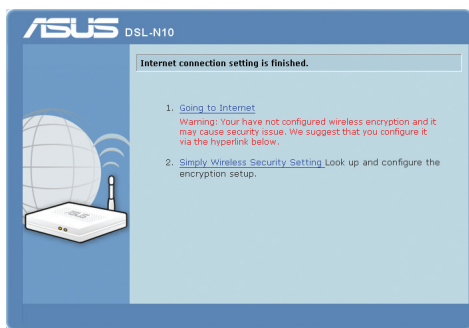

- Нажмите **Going to Internet** для серфинга в Интернете.
- Нажмите **Simply Wireless Security Setting** для конфигурации основных настроек безопасности, включая SSID, аутентификацию и шифрование.

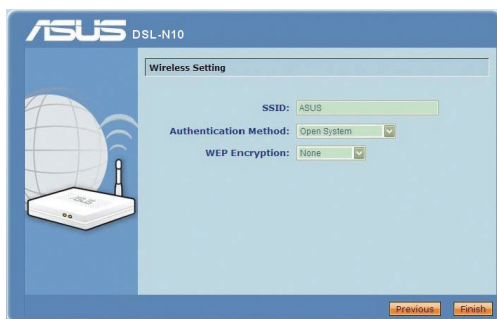

- Нажмите **Advanced Setting page** для конфигурации дополнительных настроек.
- Нажмите **Добавить в избранное** для добавления этого URL в избранное, обеспечив быстрый доступ к web GUI.

# Подключение сетевых клиентов

## 3

### Доступ к беспроводному роутеру

#### Установка IP адреса для проводного и беспроводного клиентов

Для доступа к роутеру Вам нужно настроить параметры TCP/IP для проводного и беспроводного клиентов. Убедитесь, что IP адрес клиента находится в одной подсети с роутером.

Роутер имеет DHCP сервер, который автоматически назначает IP адреса клиентам.

Возможно в некоторых случаях Вы захотите установить статический IP адрес для некоторых клиентов.

Для установки статического IP адреса следуйте инструкциям ниже.



---

**Примечание:** Если Вы хотите назначить IP адрес вручную в режиме роутера, рекомендуется использовать следующие параметры:

- **IP-адрес:** 192.168.1.xxx (xxx может быть любым числом от 2 до 254. Проверьте, что этот IP адрес не используется другим устройством)
  - **Маска подсети:** 255.255.255.0 (как на беспроводном роутере)
  - **Шлюз:** 192.168.1.1 (IP адрес беспроводного роутера)
  - **DNS:** 192.168.1.1 (беспроводной роутер) или DNS сервер в Вашей сети
-



## Windows 2000

1. Перейдите **Пуск > Панель управления > Сетевые подключения**. Щелкните правой кнопкой мыши на значке **Подключение по локальной сети** и выберите **Свойства**.

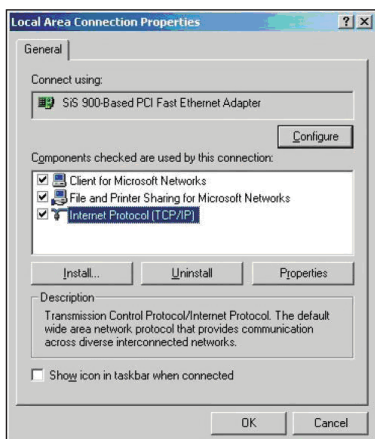

2. Выберите **Протокол Интернета (TCP/IP)** и нажмите **Свойства**.
3. Выберите **Получить IP адрес автоматически** для автоматического получения IP адреса. В противном случае, выберите **Использовать следующий IP адрес:** и введите **IP адрес, маску подсети и шлюз по умолчанию**.
4. Выберите **Получить адрес DNS сервера автоматически** для автоматического получения IP адреса DNS сервера. В противном случае выберите **Использовать следующие адреса DNS-серверов:** и введите **предпочитаемый и альтернативный DNS сервера**.
5. Нажмите **ОК** когда закончите.

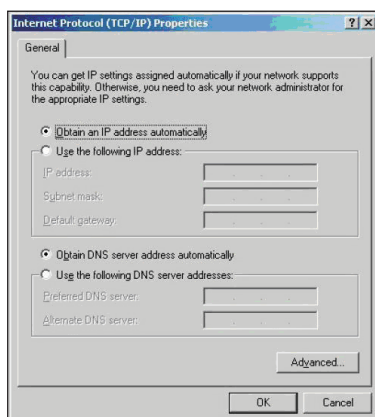

## Windows XP

1. Перейдите **Пуск > Панель управления > Сетевые подключения**. Щелкните правой кнопкой **Подключение по локальной сети** и выберите **Свойства**.

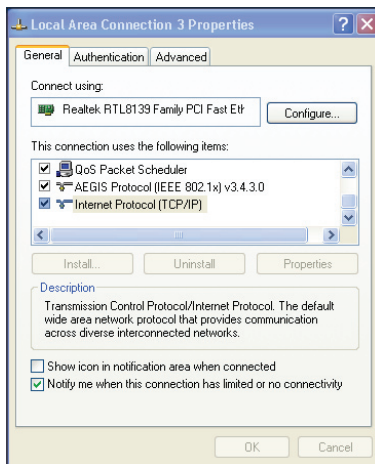

2. Выберите **Протокол Интернета (TCP/IP)** и нажмите **Свойства**.
3. Выберите **Получить IP адрес автоматически** для автоматического получения IP адреса. В противном случае выберите **Использовать следующий IP адрес**: введите **IP адрес**, **маску подсети** и **шлюз по умолчанию**.
4. Выберите **Получить адрес DNS сервера автоматически** для автоматического получения IP адреса DNS сервера. В противном случае выберите **Использовать следующие адреса DNS-серверов**: и введите **предпочитаемый** и **альтернативный DNS сервера**.
5. Нажмите **ОК** когда закончите.

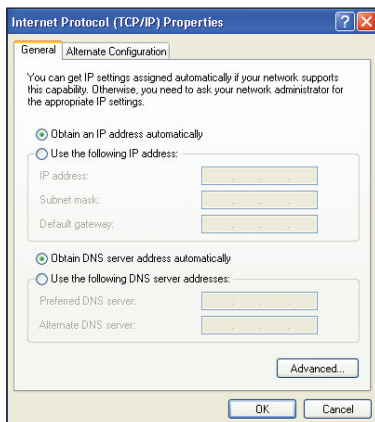

## Windows Vista/7

1. Перейдите в **Пуск > Панель управления > Сеть и Интернет > Центр управления сетями и общим доступом**. Нажмите **Просмотр состояния > Свойства > Продолжить**.

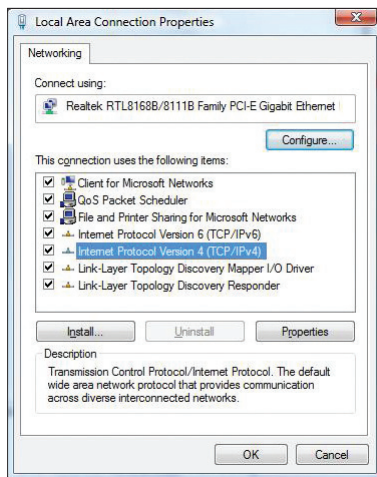

2. Выберите **Протокол Интернета версии 4 (TCP/IPv4)** и нажмите **Свойства**.
3. Выберите **Получить IP адрес автоматически** для автоматического получения IP адреса. В противном случае выберите **Использовать следующий IP адрес**: введите IP адрес и маску подсети.
4. Выберите **Получить адрес DNS сервера автоматически** для автоматического получения IP адреса DNS сервера. В противном случае выберите **Использовать следующие адреса DNS-серверов**: и введите предпочитаемый и альтернативный DNS серверы.
5. Нажмите **ОК** когда закончите.

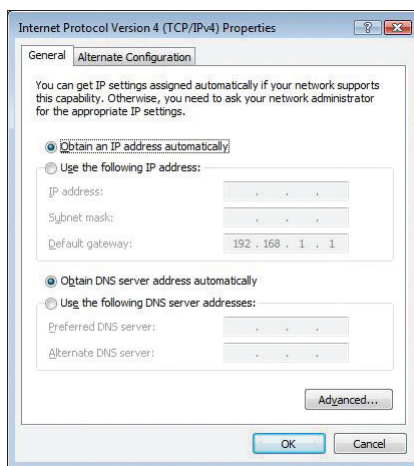

# Конфигурация через веб-интерфейс

## Конфигурация через веб-интерфейс

Графический интерфейс пользователя (web GUI) позволяет Вам конфигурировать эти функции: карта сети, быстрая настройка интернет, управление пропускной способностью и дополнительные настройки.

Для конфигурации через web GUI выполните следующее:

1. Запустите браузер, затем введите IP-адрес роутера (192.168.1.1). Автоматически появится окно входа.

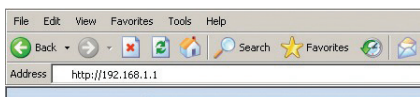

2. В окне входа, введите имя пользователя по умолчанию (**admin**) и пароль (**admin**).

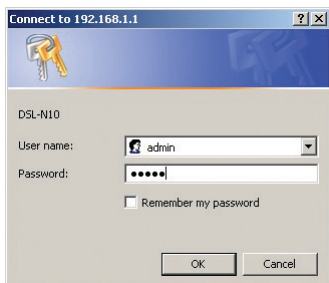



3. На главной странице нажмите меню навигации или ссылку для конфигурации различных возможностей роутера.



## Использование карты сети

Карта сети (Network Map) позволяет Вам просматривать и конфигурировать настройки соединения с Интернет, системы и клиентов Вашей сети. Это позволяет Вам быстро установить глобальную сеть (WAN), используя функцию быстрой настройки Интернет (QIS).

Для просмотра состояния или конфигурации параметров нажмите одну из иконок, показанных на главной странице:

Иконка	Описание
	<p><b>Состояние Интернет</b></p> <p>Нажмите эту иконку для отображения информации о состоянии интернет-соединения, WAN IP адресе, DNS, типе соединения и шлюзе. На экране Состояние Интернет можно использовать быструю настройки Интернет (QIS) для установки WAN.</p>
	<p><b>Состояние системы</b></p> <p>Нажмите эту иконку для просмотра SSID, метода аутентификации, WEP шифрования, LAN IP, PIN кода, MAC адреса или включения/отключения радиосвязи. Запустите Мастер WPS на экране Состояние системы.</p>
	<p><b>Состояние клиента</b></p> <p>Нажмите эту иконку для отображения информации о клиентах или компьютерах сети и позволяет Вам блокировать/разблокировать клиентов.</p>

## Создание нескольких SSID профилей

Роутер позволяет Вам создать несколько SSID профилей для разных рабочих сценариев.

Для создания профиля SSID:

1. В System status нажмите Add.

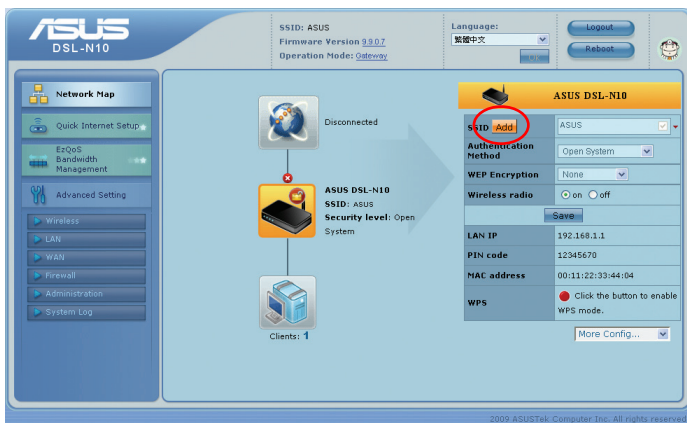

2. Сконфигурируйте настройки профиля и нажмите Add.

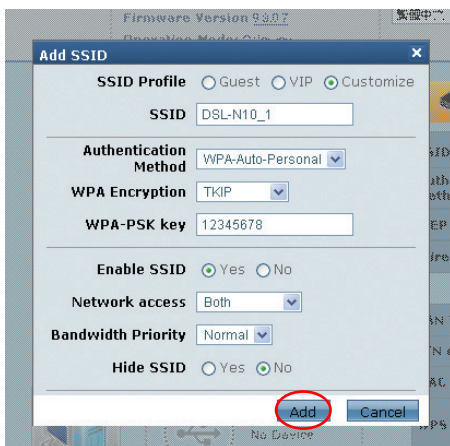

# Управление шириной канала EzQoS



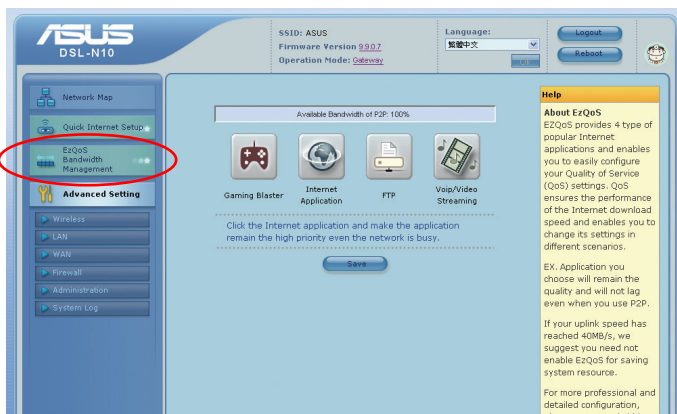

Управление шириной канала EzQoS позволяет Вам установить приоритет и управлять сетевым трафиком.

Для установки приоритета выполните следующее:

1. Нажмите **EzQoS Bandwidth Management** в меню навигации на левой стороне экрана.



2. Нажмите на каждое из приложений для установки приоритета:

Иконка	Описание
	<b>Gaming Blaster</b> Роутер устанавливает высокий приоритет для игр.
	<b>Internet Application</b> Роутер устанавливает высокий приоритет для e-mail, web и других интернет-приложений.
	<b>FTP</b> Роутер устанавливает высокий приоритет для загрузки/скачивания данных с/на FTP сервер.
	<b>Voip/Video Streaming</b> Роутер устанавливает высокий приоритет для аудио/ видеоданных.

3. Нажмите **Save (Сохранить)** для сохранения настроек.

# Firmware Upgrade (Обновление прошивки)



**Примечание:** Загрузите прошивку с сайта ASUS <http://www.asus.com>.

Для обновления прошивки:

1. Нажмите **Advanced Setting (Дополнительные настройки)** в меню навигации на левой стороне экрана.

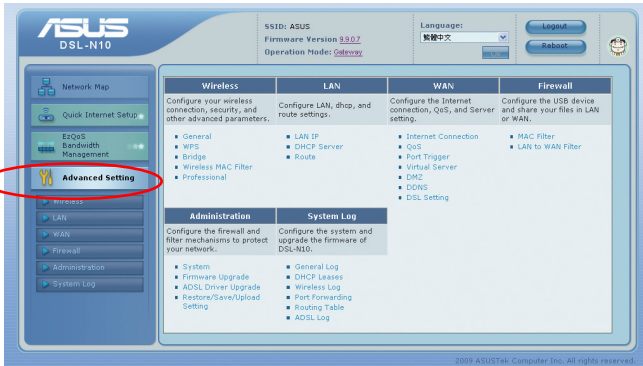

2. В меню **Administration (Администрирование)** нажмите **Firmware Upgrade (Обновление прошивки)**.
3. В поле **New Firmware File (новая прошивка)** нажмите **Browse** для нахождения прошивки.



**Примечание:** При ошибке во время обновления для восстановления системы используйте утилиту **Firmware Restoration**. Дополнительную информацию об этой утилите смотрите в разделе **Восстановление прошивки** в главе 5 этого руководства.



# Восстановление/сохранение/сброс параметров

Для восстановления/сохранения/сброса параметров выполните следующее:

1. Нажмите **Advanced Setting (Дополнительные настройки)** в меню навигации на левой стороне экрана.
2. В меню **Administration (Администрирование)** нажмите **Restore/Save/Upload Setting (Восстановить/сохранить/загрузить настройки)**.

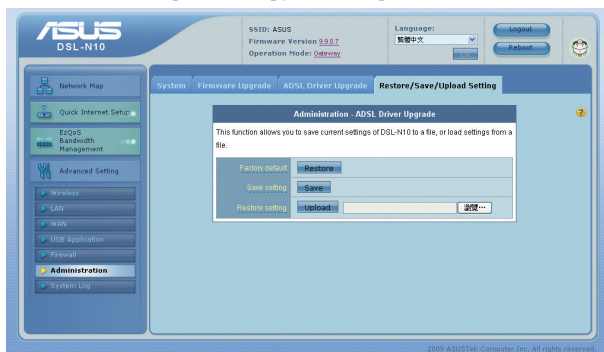

3. Выберите задачу:
  - Для восстановления настроек по умолчанию нажмите **Restore (Восстановить)**, затем **OK** для подтверждения.
  - Для сохранения текущих настроек нажмите **Save (Сохранить)**, затем **Save (Сохранить)** в окне с указанием пути.
  - Для применения сохраненных настроек нажмите **Browse** для нахождения файла настроек, затем нажмите **Upload (Загрузить)**.

Для получения подробной информации о дополнительных настройках нажмите ссылку. Справочная информация отображается справа.

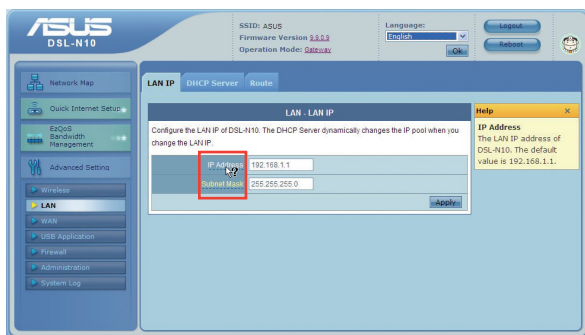

# 5 Установка утилит

## Установка утилит

На компакт-диске находятся утилиты, предназначенные для конфигурации роутера. Для установки утилит ASUS WLAN в Microsoft Windows, вставьте компакт-диск в оптический привод. Если автозапуск отключен, запустите **setup.exe** в корневой директории компакт-диска.

Для установки утилиты:

1. Нажмите **Install.Utilities**.



2. Нажмите **Next**.

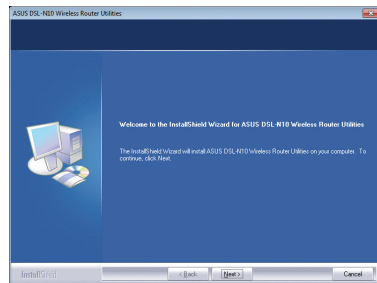

3. Нажмите **Next** для принятия папки по умолчанию или нажмите **Browse** для указания другого пути.

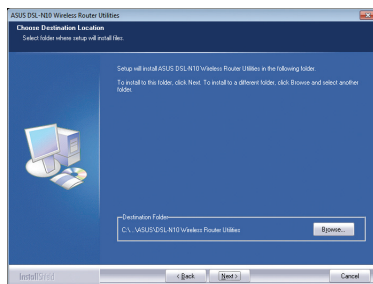

4. Нажмите **Next** для принятия папки программы по умолчанию или введите другое имя.

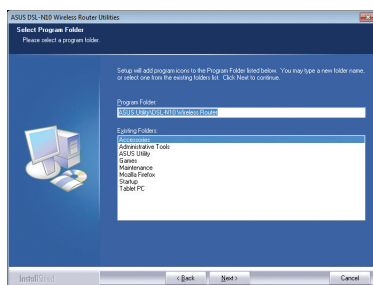

5. Нажмите **Finish** когда закончите.

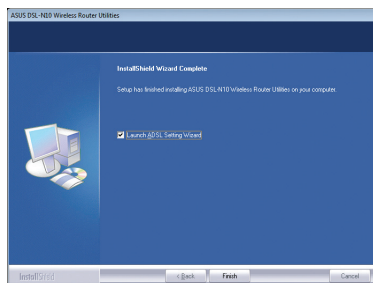

## Обнаружение устройства

Device Discovery - ASUS WLAN утилита, которая обнаруживает роутер и позволяет его конфигурировать.

Для запуска утилиты **Device Discovery**:

Перейдите **Пуск > Программы > ASUS Utility > DSL-N10 Wireless ADSL Router > Device Discovery**.

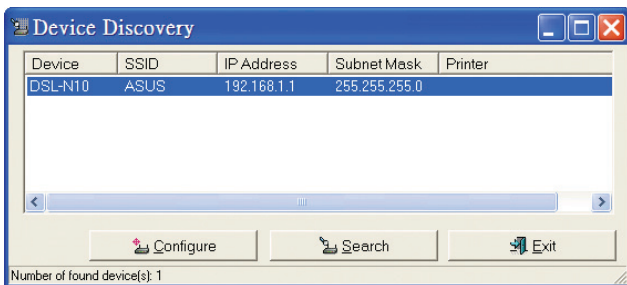

- Нажмите **Configure** для доступа к веб-интерфейсу для конфигурации роутера.
- Нажмите **Search** для поиска беспроводного роутера ASUS.
- Нажмите **Exit** для выхода из приложения.

## Восстановление прошивки

Firmware Restoration - утилита, которая используется в случае ошибки при обновлении прошивки роутера. Она загружает указанную прошивку. Процесс займет около трех минут.



**Важно:** Перед использованием утилиты Firmware Restoration переключите роутер в режим

### Для запуска утилиты Firmware Restoration:

1. Отключите питание от роутера.
2. Удерживая кнопку Restore, расположенную на задней панели подключите к нему питание. Отпустите кнопку Restore когда индикатор питания, расположенный на передней панели, начнет медленно мигать, означая, что роутер находится в режиме восстановления.
3. Перейдите **Пуск > Программы > ASUS Utility > DSL-N10 Wireless ADSL Router > Firmware Restoration**.

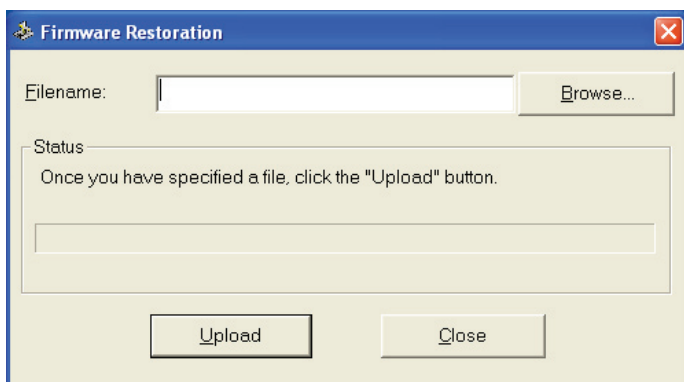

4. Укажите файл и нажмите **Upload**.



**Примечание:** Это не утилита обновления прошивки и не может быть использована при рабочем роутере. Обычное обновление прошивки можно выполнить через веб-интерфейс. Подробную информацию смотрите в главе 4: Конфигурация через веб-интерфейс.

# Мастер настройки ADSL

Мастер настройки ADSL позволяет Вам настроить параметры ADSL и установить защищенную беспроводную сеть.

## Использование мастера настройки ADSL



### Примечание:

- Вы можете использовать проводное соединение с помощью кабеля RJ-45 или беспроводное с помощью адаптер беспроводной сети с функцией WPS.
- ОС Windows и карты / адаптеры беспроводной сети, которые поддерживают WPS:

Поддерживаемая ОС	Поддерживаемый беспроводной адаптер
Windows Vista 32/64 Windows 7 32/64 Windows 2008	Беспроводная сетевая карта ASUS/Intel (не поддерживаются WL-167g и WL-160W) драйвер ASUS WL-167g v2 v.3.0.6.0 или более поздней версии драйвер ASUS WL-160N/WL-130N v.2.0.0.0 или более поздней версии
Windows XP SP2/SP3 Windows 2003 32-бит SP2/SP3	Беспроводная сетевая карта ASUS/Intel (не поддерживаются WL-167g и WL-160W) драйвер ASUS WL-167g v2 v.1.2.2.0 или более поздней версии драйвер ASUS WL-160N/WL-130N v.1.0.4.0 или более поздней версии
Windows XP/2003 64-бит Windows XP 32-бит SP1 / XP 32-бит Windows 2003 32-бит SP1 / 2003 32-бит Windows 2000 SP4	Беспроводная сетевая карта ASUS с утилитой ASUS WLAN драйвер ASUS WL-167g v2 v.1.2.2.0 или более поздней версии драйвер ASUS WL-160N/WL-130N v.1.0.4.0 или более поздней версии

### Для использования мастера настройки ADSL:

1. Следуйте инструкциям на экране для настройки устройства. Вы можете использовать проводное или беспроводное подключение. Когда закончите, нажмите **Next**.

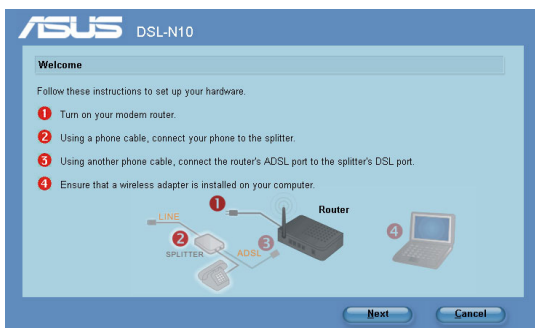

**Примечание:** Используйте мастер настройки ADSL одновременно с одним клиентом. Если беспроводный клиент не может обнаружить беспроводной роутер в режиме WPS, уменьшите расстояние между клиентом и беспроводным роутером.

2. Нажмите кнопку WPS на роутере. (Для беспроводного подключения используйте только адаптер с функцией WPS)

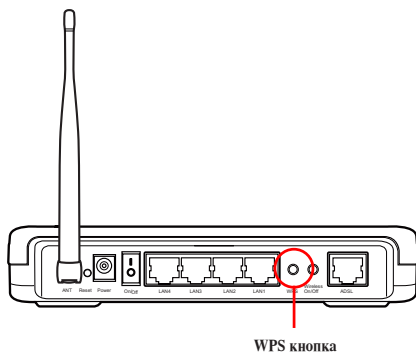

3. В мастере настройки ADSL нажмите **Далее** для продолжения.



**Примечания:**

- При запуске WPS интернет-соединение будет приостановлено.
- Если кнопка WPS нажата без запуска мастера настройки ADSL, индикатор питания загорится и интернет-соединение будет временно приостановлено.

4. Введите имя сети или SSID (Service Set Identifier). Когда закончите, нажмите **Next**.

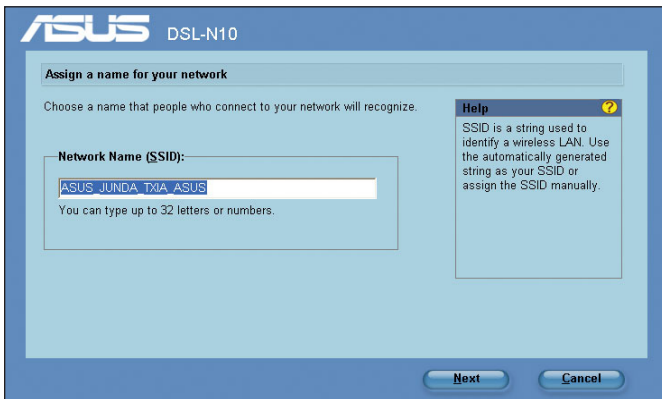

5. Используйте автогенерацию ключевой фразы или вручную назначьте ключевую фразу, содержащую от 8 до 63 символов, затем нажмите **Next**.

Ключевая фраза - последовательность алфавитно-цифровых символов, используемых для генерации ключа.

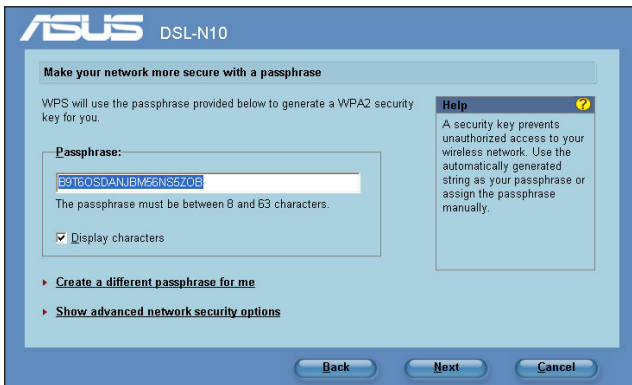



6. Когда закончите, нажмите **Save or print settings** для последующего использования или **Save settings to a USB flash drive** для добавления других устройств в сеть. Нажмите **Next** для подключения к Интернет.

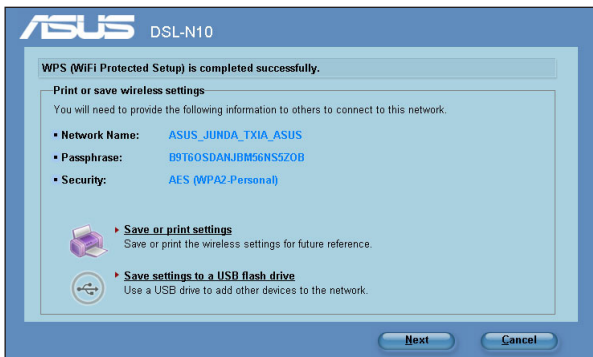

**Примечание:** Дополнительную информацию по добавлению устройств в сеть с помощью USB устройства смотрите в разделе **Добавление сетевых устройств с помощью USB устройства** на следующей странице.

7. Вы подключились к беспроводному роутеру. Если Вы хотите сконфигурировать параметры Интернет, нажмите **Быстрая настройка Интернет**.

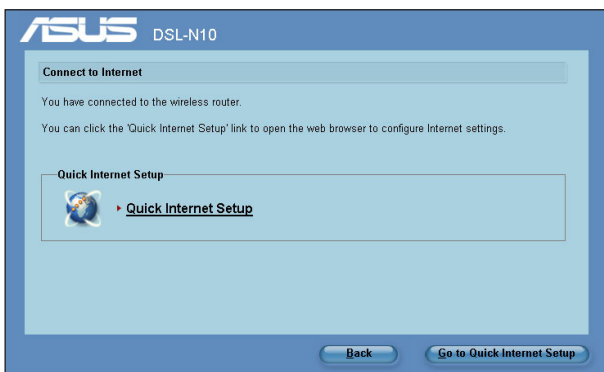

8. Для настройки Интернет (WAN), обратитесь к разделу **Использование функции быстрой настройки Интернет (QIS)** во 2 главе этого руководства.

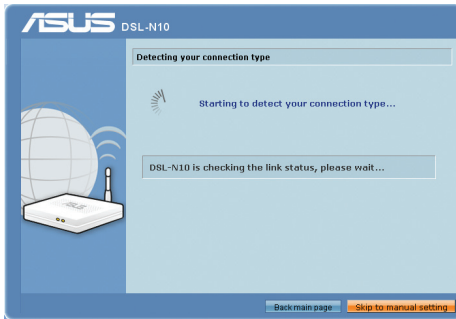

Русским пользователям мы рекомендуем следовать инструкциям на экране для завершения подключения к сети Интернет.

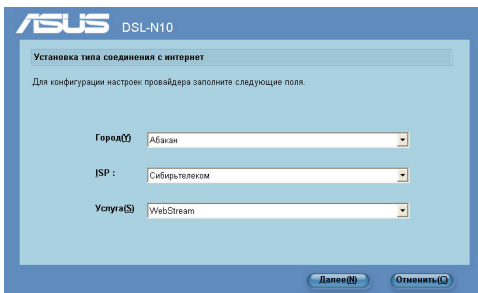

## Добавление сетевых устройств с помощью USB устройства

С помощью мастера настройки ADSL Вы можете добавить устройства в сеть, используя USB устройство.

Для добавления сетевых устройств с помощью USB устройства выполните:

1. В мастера настройки ADSL нажмите **Save settings to a USB flash drive**.

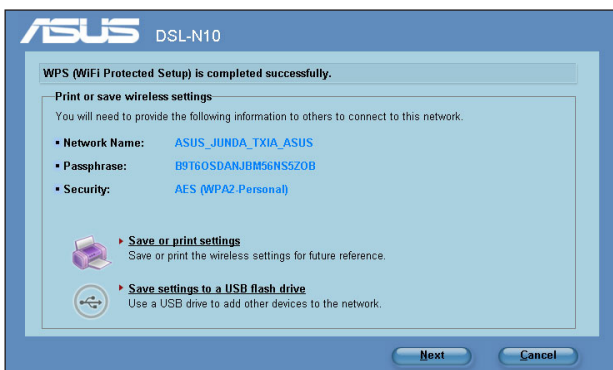

2. Подключите USB устройство к USB порту компьютера, затем выберите диск из списка. Когда закончите, нажмите **Next**.

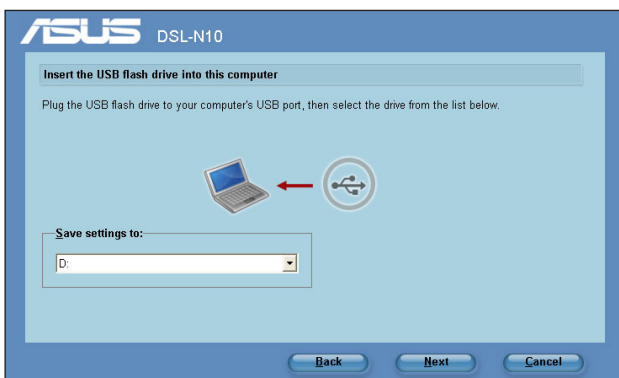

- Отключите USB устройство, затем подключите его к другому компьютеру, который Вы хотите добавить в беспроводную сеть.



- Найдите файл **SetupWireless.exe** на USB устройстве и запустите его. Нажмите **Yes** для добавления компьютера в беспроводную сеть.

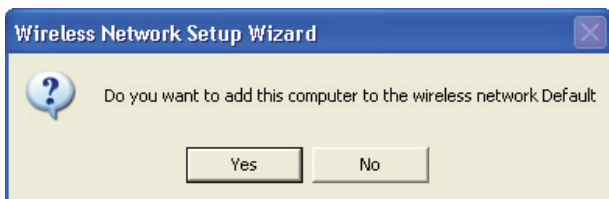

- Нажмите **OK** для выхода из мастера.

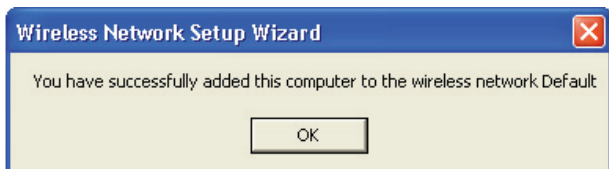

# Устранение неисправностей

# 6

## Устранение неисправностей

Здесь представлены решения неисправностей, которые могут встретиться при установке или использовании роутера. Эти неисправности Вы можете устранить самостоятельно. Обратитесь в техническую поддержку ASUS если встретитесь с проблемами не упомянутыми в этой главе.

Проблема	Возможное решение
У меня нет доступа к странице конфигурации роутера.	<ol style="list-style-type: none"><li>1. Запустите браузер, затем нажмите <b>Tools &gt; Internet Options</b>.</li><li>2. В <b>Temporary Internet files</b>, нажмите <b>Delete Cookies</b>. и <b>Delete Files...</b></li><li>3. Отключите прокси-сервер в браузере.</li></ol>
Клиент не может установить беспроводное соединение с роутером.	<p><b>Вне зоны покрытия:</b></p> <ul style="list-style-type: none"><li>• Поместите роутер ближе к беспроводному клиенту.</li><li>• Попробуйте изменить канал.</li></ul> <p><b>Аутентификация:</b></p> <ul style="list-style-type: none"><li>• Используйте проводное соединение для подключения к роутеру.</li><li>• Проверьте настройки безопасности.</li><li>• Нажмите и удерживайте кнопку <b>Restore (Восстановить)</b> на задней панели более пяти секунд.</li></ul> <p><b>Невозможно найти роутер:</b></p> <ul style="list-style-type: none"><li>• Нажмите и удерживайте кнопку <b>Restore (Восстановить)</b> на задней панели более пяти секунд.</li><li>• Проверьте настройки беспроводного адаптера, например SSID и шифрование.</li><li>• Проверьте, что индикатор питания на передней панели выключен. Нажмите кнопку включения/выключения беспроводной связи на задней панели.</li></ul>

Проблема	Возможное решение
Невозможно подключиться к Интернет через адаптер беспроводной сети.	<ul style="list-style-type: none"> <li>• Поместите роутер ближе к беспроводному клиенту.</li> <li>• Проверьте, что беспроводной адаптер подключен к нужному роутеру.</li> <li>• Проверьте, что используемый канал доступен в Вашей стране.</li> <li>• Проверьте настройки шифрования.</li> <li>• Проверьте правильность подключения модема.</li> <li>• Попробуйте использовать другой Ethernet кабель.</li> <li>• Проверьте, что индикатор питания на передней панели выключен. Нажмите кнопку включения/выключения беспроводной связи на задней панели.</li> </ul>
Интернет недоступен.	<ul style="list-style-type: none"> <li>• Проверьте индикаторы состояния на ADSL модеме и беспроводном роутере.</li> <li>• Проверьте, что индикатор WAN на беспроводном роутере горит. Если не горит, поменяйте кабель и повторите снова.</li> <li>• Проверьте, что индикатор питания на передней панели выключен. Нажмите кнопку включения/выключения беспроводной связи на задней панели.</li> </ul>
Если индикатор ADSL мигает или выключен, это означает, что Интернет недоступен - роутер не может установить соединение с сетью ADSL.	<ul style="list-style-type: none"> <li>• Проверьте, что все кабели правильно подключены.</li> <li>• Отключите шнур питания от ADSL или кабельного модема, подождите несколько минут, затем подключите обратно.</li> <li>• Если индикатор ADSL модема продолжает мигать или не горит, обратитесь к Вашему провайдеру.</li> </ul>
Забыты имя сети и ключи шифрования.	<ul style="list-style-type: none"> <li>• Попробуйте установить проводное соединение и сконфигурировать шифрование снова.</li> <li>• Нажмите и удерживайте кнопку Restore (Восстановить) на задней панели более пяти секунд.</li> </ul>

Проблема	Возможное решение
<p>Как сбросить систему к настройкам по умолчанию?</p>	<ul style="list-style-type: none"> <li>• Нажмите и удерживайте кнопку Restore (Восстановить) на задней панели более пяти секунд.</li> <li>• Обратитесь к разделу Восстановление/Сохранение/Загрузка параметров в 4 главе данного руководства.</li> </ul> <p>Параметры системы по умолчанию:</p> <p><b>User Name:</b> admin</p> <p><b>Password:</b> admin</p> <p><b>Включен DHCP:</b> Да (если WAN кабель подключен)</p> <p><b>IP address:</b> 192.168.1.1</p> <p><b>Domain Name:</b> (пусто)</p> <p><b>Subnet Mask:</b> 255.255.255.0</p> <p><b>DNS сервер 1:</b> 192.168.1.1</p> <p><b>DNS сервер 2:</b> (пусто)</p> <p><b>SSID:</b> ASUS</p>
<p>Я не могу использовать 192.168.1.1 для входа в web GUI.</p>	<p>Проверьте режим работы роутера.</p> <ul style="list-style-type: none"> <li>• В режиме роутера IP адрес 192.168.1.1.</li> <li>• В режиме точки доступа используйте Device Discovery для поиска IP адреса роутера.</li> </ul>

# Служба ASUS DDNS

DSL-N10 поддерживает службу ASUS DDNS. Обменивая устройство в сервис-центре, если Вы зарегистрировались в службе ASUS DDNS и хотите сохранить доменное имя, передача данных необходимость. Для ознакомления с дополнительной информацией посетите местный сервис-центр.



---

## Примечания:

- Если домен не активен в течение 90 дней, система автоматически удалит информацию о регистрации.
  - Если Вы столкнулись с трудностями или проблемами при использовании устройства, обратитесь в сервис-центр.
- 

## Часто задаваемые вопросы (FAQ)

### 1. Информация о регистрации будет потеряна или будет зарегистрирована другими?

Если Вы не обновляли информацию о регистрации в течении 90 дней, система автоматически удалит информацию о регистрации и доменное имя может быть зарегистрировано другими.

### 2. Я не регистрировал роутер в ASUS DDNS, купленный шесть месяцев назад. Можно его зарегистрировать?

Да, Вы можете зарегистрировать роутер в службе ASUS DDNS. Служба DDNS встроена в Ваш роутер, таким образом Вы можете зарегистрировать его в службе ASUS DDNS в любое время. Перед регистрацией нажмите **Query** для проверки, что это имя еще не зарегистрировано кем-либо. Если нет, система регистрирует имя автоматически.

### 3. Я зарегистрировал доменное имя прежде и оно функционировало пока мой друг не сказал мне, что не имеет доступа к моему домену.

Проверьте следующее:

1. Есть доступ к Интернет.
2. DNS сервер функционирует.
3. Последний раз, когда Вы обновляли доменное имя.

Если проблема осталась, обратитесь в сервис-центр.

### 4. Можно ли зарегистрировать два домена для доступа к моим http и ftp серверам?

Нет, нельзя. Вы можете зарегистрировать только одно имя для одного роутера. Используйте Virtual Server для безопасности сети.



**5. После перезагрузки роутера, почему я вижу другой WAN IP в MS DOS и на странице конфигурации роутера?**

Это нормально. Интервал времени между серверами ISP DNS и ASUS DDNS приводит к другому WAN IP в MS DOS и на странице конфигурации роутера. Разные ISP могут иметь разный интервал времени для обновления IP.

**6. Служба ASUS DDNS бесплатна или это пробная версия?**

Служба ASUS DDNS бесплатна и встроена в некоторые роутеры ASUS. Проверьте, поддерживает ли роутер службу ASUS DDNS.

# Приложение

## Заявление соответствия европейской директиве (R&TTE 1999/5/EC)

Основные требования [пункт 3]

Защита здоровья и безопасности в соответствии с [пункт 3]

Испытание электробезопасности в соответствии с [EN 60950]. Считаются уместными и достаточными.

Защита от электромагнитных излучений в соответствии с [пункт 3.1b]

Испытания на электромагнитную совместимость в соответствии с EN 301 489-1 и EN 301 489-17. Считаются уместными и достаточными.

Эффективное использование радиоспектра в соответствии с пунктом 3.2

Испытание радиоблоков в соответствии с [EN 300 328-2]. Считаются уместными и достаточными.

## CE Предупреждение

Это продукт класса В, который может вызывать помехи в окружающей среде, в этом случае пользователь должен принять соответствующие меры.

Каналы: 1~11 для С. Америки, 1~14 для Японии, 1~ 13 для Европы (ETSI)

## GNU General Public License

### Licensing information

This product includes copyrighted third-party software licensed under the terms of the GNU General Public License. Please see The GNU General Public License for the exact terms and conditions of this license. We include a copy of the GPL with every CD shipped with our product. All future firmware updates will also be accompanied with their respective source code. Подробную информацию смотрите на нашем сайте. Note that we do not offer direct support for the distribution.

### GNU GENERAL PUBLIC LICENSE

Version 2, June 1991

Copyright (C) 1989, 1991 Free Software Foundation, Inc.

59 Temple Place, Suite 330, Boston, MA 02111-1307 USA

Everyone is permitted to copy and distribute verbatim copies of this license document, but changing it is not allowed.

#### Preamble

The licenses for most software are designed to take away your freedom to share and change

it. By contrast, the GNU General Public License is intended to guarantee your freedom to share and change free software--to make sure the software is free for all its users. This General Public License applies to most of the Free Software Foundation's software and to any other program whose authors commit to using it. (Some other Free Software Foundation software is covered by the GNU Library General Public License instead.) You can apply it to your programs, too.

When we speak of free software, we are referring to freedom, not price. Our General Public Licenses are designed to make sure that you have the freedom to distribute copies of free software (and charge for this service if you wish), that you receive source code or can get it if you want it, that you can change the software or use pieces of it in new free programs; and that you know you can do these things.

To protect your rights, we need to make restrictions that forbid anyone to deny you these rights or to ask you to surrender the rights. These restrictions translate to certain responsibilities for you if you distribute copies of the software, or if you modify it.

For example, if you distribute copies of such a program, whether gratis or for a fee, you must give the recipients all the rights that you have. You must make sure that they, too, receive or can get the source code. And you must show them these terms so they know their rights.

We protect your rights with two steps: (1) copyright the software, and (2) offer you this license which gives you legal permission to copy, distribute and/or modify the software.

Also, for each author's protection and ours, we want to make certain that everyone understands that there is no warranty for this free software. If the software is modified by someone else and passed on, we want its recipients to know that what they have is not the original, so that any problems introduced by others will not reflect on the original authors' reputations.

Finally, any free program is threatened constantly by software patents. We wish to avoid the danger that redistributors of a free program will individually obtain patent licenses, in effect making the program proprietary. To prevent this, we have made it clear that any patent must be licensed for everyone's free use or not licensed at all.

The precise terms and conditions for copying, distribution and modification follow.

### **Terms & conditions for copying, distribution, & modification**

0. This License applies to any program or other work which contains a notice placed by the copyright holder saying it may be distributed under the terms of this General Public License. The "Program", below, refers to any such program or work, and a "work based on the Program" means either the Program or any derivative work under copyright law: that is to say, a work containing the Program or a portion of it, either verbatim or with modifications and/or translated into another language. (Hereinafter, translation is included without limitation in the term "modification".) Each licensee is addressed as "you".

Activities other than copying, distribution and modification are not covered by this License; they are outside its scope. The act of running the Program is not restricted, and the output from the Program is covered only if its contents constitute a work based on the Program (independent of having been made by running the Program). Whether that is true depends

on what the Program does.

1. You may copy and distribute verbatim copies of the Program's source code as you receive it, in any medium, provided that you conspicuously and appropriately publish on each copy an appropriate copyright notice and disclaimer of warranty; keep intact all the notices that refer to this License and to the absence of any warranty; and give any other recipients of the Program a copy of this License along with the Program.

You may charge a fee for the physical act of transferring a copy, and you may at your option offer warranty protection in exchange for a fee.

2. You may modify your copy or copies of the Program or any portion of it, thus forming a work based on the Program, and copy and distribute such modifications or work under the terms of Section 1 above, provided that you also meet all of these conditions:
  - a) You must cause the modified files to carry prominent notices stating that you changed the files and the date of any change.
  - b) You must cause any work that you distribute or publish, that in whole or in part contains or is derived from the Program or any part thereof, to be licensed as a whole at no charge to all third parties under the terms of this License.
  - c) If the modified program normally reads commands interactively when run, you must cause it, when started running for such interactive use in the most ordinary way, to print or display an announcement including an appropriate copyright notice and a notice that there is no warranty (or else, saying that you provide a warranty) and that users may redistribute the program under these conditions, and telling the user how to view a copy of this License. (Exception: if the Program itself is interactive but does not normally print such an announcement, your work based on the Program is not required to print an announcement.)

These requirements apply to the modified work as a whole. If identifiable sections of that work are not derived from the Program, and can be reasonably considered independent and separate works in themselves, then this License, and its terms, do not apply to those sections when you distribute them as separate works. But when you distribute the same sections as part of a whole which is a work based on the Program, the distribution of the whole must be on the terms of this License, whose permissions for other licensees extend to the entire whole, and thus to each and every part regardless of who wrote it.

Thus, it is not the intent of this section to claim rights or contest your rights to work written entirely by you; rather, the intent is to exercise the right to control the distribution of derivative or collective works based on the Program.

In addition, mere aggregation of another work not based on the Program with the Program (or with a work based on the Program) on a volume of a storage or distribution medium does not bring the other work under the scope of this License.

3. You may copy and distribute the Program (or a work based on it, under Section 2) in object code or executable form under the terms of Sections 1 and 2 above provided that you also do one of the following:
  - a) Accompany it with the complete corresponding machine-readable source code, which must be distributed under the terms of Sections 1 and 2 above on a medium customarily used for software interchange; or,

- b) Accompany it with a written offer, valid for at least three years, to give any third party, for a charge no more than your cost of physically performing source distribution, a complete machine-readable copy of the corresponding source code, to be distributed under the terms of Sections 1 and 2 above on a medium customarily used for software interchange; or,
- c) Accompany it with the information you received as to the offer to distribute corresponding source code. (This alternative is allowed only for noncommercial distribution and only if you received the program in object code or executable form with such an offer, in accord with Subsection b above.)

The source code for a work means the preferred form of the work for making modifications to it. For an executable work, complete source code means all the source code for all modules it contains, plus any associated interface definition files, plus the scripts used to control compilation and installation of the executable. However, as a special exception, the source code distributed need not include anything that is normally distributed (in either source or binary form) with the major components (compiler, kernel, and so on) of the operating system on which the executable runs, unless that component itself accompanies the executable.

If distribution of executable or object code is made by offering access to copy from a designated place, then offering equivalent access to copy the source code from the same place counts as distribution of the source code, even though third parties are not compelled to copy the source along with the object code.

4. You may not copy, modify, sublicense, or distribute the Program except as expressly provided under this License. Any attempt otherwise to copy, modify, sublicense or distribute the Program is void, and will automatically terminate your rights under this License. However, parties who have received copies, or rights, from you under this License will not have their licenses terminated so long as such parties remain in full compliance.
5. You are not required to accept this License, since you have not signed it. However, nothing else grants you permission to modify or distribute the Program or its derivative works. These actions are prohibited by law if you do not accept this License. Therefore, by modifying or distributing the Program (or any work based on the Program), you indicate your acceptance of this License to do so, and all its terms and conditions for copying, distributing or modifying the Program or works based on it.
6. Each time you redistribute the Program (or any work based on the Program), the recipient automatically receives a license from the original licensor to copy, distribute or modify the Program subject to these terms and conditions. You may not impose any further restrictions on the recipients' exercise of the rights granted herein. You are not responsible for enforcing compliance by third parties to this License.
7. If, as a consequence of a court judgment or allegation of patent infringement or for any other reason (not limited to patent issues), conditions are imposed on you (whether by

court order, agreement or otherwise) that contradict the conditions of this License, they do not excuse you from the conditions of this License. If you cannot distribute so as to satisfy simultaneously your obligations under this License and any other pertinent obligations, then as a consequence you may not distribute the Program at all. For example, if a patent license would not permit royalty-free redistribution of the Program by all those who receive copies directly or indirectly through you, then the only way you could satisfy both it and this License would be to refrain entirely from distribution of the Program.

If any portion of this section is held invalid or unenforceable under any particular circumstance, the balance of the section is intended to apply and the section as a whole is intended to apply in other circumstances.

It is not the purpose of this section to induce you to infringe any patents or other property right claims or to contest validity of any such claims; this section has the sole purpose of protecting the integrity of the free software distribution system, which is implemented by public license practices. Many people have made generous contributions to the wide range of software distributed through that system in reliance on consistent application of that system; it is up to the author/donor to decide if he or she is willing to distribute software through any other system and a licensee cannot impose that choice.

This section is intended to make thoroughly clear what is believed to be a consequence of the rest of this License.

8. If the distribution and/or use of the Program is restricted in certain countries either by patents or by copyrighted interfaces, the original copyright holder who places the Program under this License may add an explicit geographical distribution limitation excluding those countries, so that distribution is permitted only in or among countries not thus excluded. In such case, this License incorporates the limitation as if written in the body of this License.

9. The Free Software Foundation may publish revised and/or new versions of the General Public License from time to time. Such new versions will be similar in spirit to the present version, but may differ in detail to address new problems or concerns.

Each version is given a distinguishing version number. If the Program specifies a version number of this License which applies to it and “any later version”, you have the option of following the terms and conditions either of that version or of any later version published by the Free Software Foundation. If the Program does not specify a version number of this License, you may choose any version ever published by the Free Software Foundation.

10. If you wish to incorporate parts of the Program into other free programs whose distribution conditions are different, write to the author to ask for permission. For software which is copyrighted by the Free Software Foundation, write to the Free Software Foundation; we sometimes make exceptions for this. Our decision will be guided by the two goals of preserving the free status of all derivatives of our free software and of promoting the sharing and reuse of software generally.

## **NO WARRANTY**

- 11 BECAUSE THE PROGRAM IS LICENSED FREE OF CHARGE, THERE IS

NO WARRANTY FOR THE PROGRAM, TO THE EXTENT PERMITTED BY APPLICABLE LAW. EXCEPT WHEN OTHERWISE STATED IN WRITING THE COPYRIGHT HOLDERS AND/OR OTHER PARTIES PROVIDE THE PROGRAM "AS IS" WITHOUT WARRANTY OF ANY KIND, EITHER EXPRESSED OR IMPLIED, INCLUDING, BUT NOT LIMITED TO, THE IMPLIED WARRANTIES OF MERCHANTABILITY AND FITNESS FOR A PARTICULAR PURPOSE. THE ENTIRE RISK AS TO THE QUALITY AND PERFORMANCE OF THE PROGRAM IS WITH YOU. SHOULD THE PROGRAM PROVE DEFECTIVE, YOU ASSUME THE COST OF ALL NECESSARY SERVICING, REPAIR OR CORRECTION.

- 12 IN NO EVENT UNLESS REQUIRED BY APPLICABLE LAW OR AGREED TO IN WRITING WILL ANY COPYRIGHT HOLDER, OR ANY OTHER PARTY WHO MAY MODIFY AND/OR REDISTRIBUTE THE PROGRAM AS PERMITTED ABOVE, BE LIABLE TO YOU FOR DAMAGES, INCLUDING ANY GENERAL, SPECIAL, INCIDENTAL OR CONSEQUENTIAL DAMAGES ARISING OUT OF THE USE OR INABILITY TO USE THE PROGRAM (INCLUDING BUT NOT LIMITED TO LOSS OF DATA OR DATA BEING RENDERED INACCURATE OR LOSSES SUSTAINED BY YOU OR THIRD PARTIES OR A FAILURE OF THE PROGRAM TO OPERATE WITH ANY OTHER PROGRAMS), EVEN IF SUCH HOLDER OR OTHER PARTY HAS BEEN ADVISED OF THE POSSIBILITY OF SUCH DAMAGES.

END OF TERMS AND CONDITIONS

## REACH

Согласно регламенту ЕС REACH (Registration, Evaluation, Authorization, and Restriction of Chemicals – Регистрация, Оценка, Разрешения и Ограничения на использование Химических веществ), на сайте ASUS REACH размещен список химических веществ содержащихся в продуктах ASUS: <http://scr.asus.com/english/index.aspx>

## Меры безопасности

Допустимый температурный диапазон: Этот роутер может использоваться при температуре воздуха в диапазоне от 5°C (41°F) до 40°C (104°F).

НЕ подвергайте воздействию и не используйте поблизости от жидкостей, под дождем и в условиях повышенной влажности. НЕ пользуйтесь модемом во время грозы.



# Контактная информация ASUS

## ASUSTeK COMPUTER INC. (Азия-тихоокеания)

Адрес 15 Li-Te Road, Peitou, Taipei, Taiwan 11259  
Сайт [www.asus.com.tw](http://www.asus.com.tw)

### Техническая поддержка

Телефон +886228943447  
Факс +886228907698  
Онлайн поддержка [support.asus.com](http://support.asus.com)

## ASUS COMPUTER INTERNATIONAL (Америка)

Адрес 800 Corporate Way, Fremont, CA 94539, USA  
Телефон +15107393777  
Факс +15106084555  
Сайт [usa.asus.com](http://usa.asus.com)  
Онлайн поддержка [support.asus.com](http://support.asus.com)

## ASUS COMPUTER GmbH (Германия и Австрия)

Адрес Harkort Str. 21-23, D-40880 Ratingen, Germany  
Факс +491805010923\*  
Сайт [www.asus.de](http://www.asus.de)  
Онлайн контакт [www.asus.de/sales](http://www.asus.de/sales)

### Техническая поддержка

Телефон (компоненты, сети) +491805010923\*  
Телефон (система/ноутбук/Eee/ LCD) +491805010920\*  
Факс +492102959911  
Онлайн поддержка [support.asus.com](http://support.asus.com)

\* 0.14 евро в минуту для стационарных телефонов, EUR 0.42 евро в минуту для мобильных телефонов.

## Информация о горячих линиях

Место	Горячая линия	Поддерживаемые языки	Рабочее время	Рабочие дни
Австралия	1300-2787-88	English	9:00-18:00	Пнд. - Птн.
Австрия	0043-820240513	German	9:00-18:00	Пнд. - Птн.
Бельгия	0032-78150231	Голландский/ Французский	9:00-17:00	Пнд. - Птн.
Китай	800-820-6655; 021-34074610	Упрощенный китайский	9:00-18:00	Пнд. - Вск.
Дания	0045-3832-2943	Датский/ Английский	9:00-17:00	Пнд. - Птн.
Финляндия	00358-9693-7969	Финский/ Английский/ Шведский	10:00-18:00	Пнд. - Птн.
Франция	0033-170949400	Франция	9:00-17:45	Пнд. - Птн.
Греция	00800-44-14-20-44	Greek	9:00-13:00; 14:00-18:00	Пнд. - Птн.
Гонконг	3582-4770	Кантонский/ Китайский/ Английский	10:00-20:00 10:00-17:00	Пнд. - Птн. Сбт..
Ирландия	0035-31890719918	English	9:00-17:00	Пнд. - Птн.
Япония	0800-123-2787	Японский	9:00-18:00 9:00-17:00	Пнд. - Птн. Сбт. - Вск..
Малазия	+603 2148 0827 (Только проверка состояния ремонта) +603-6279-5077	Bahasa Melayu/ Английский	10:00-19:00	Пнд. - Птн.
Нидерланды/ Люксембург	0031-591-570290	Голландский/ Английский	9:00-17:00	Пнд. - Птн.
Новая Зеландия	0800-278-788 / 0800-278-778	English	9:00-17:00	Пнд. - Птн.
Норвегия	0047-2316-2682	Норвежский/ Английский	9:00-17:00	Пнд. - Птн.
Филиппины	+632-636 8504; 180014410573	English	9:00-18:00	Пнд. - Птн.
Польша	00225-718-033 00225-718-040	Польский	9:00-17:00 8:30-17:30	Пнд. - Птн.
Португалия	707-500-310	Portuguese	9:00-17:00	Пнд. - Птн.
Россия	+8-800-100-ASUS; +7- 495-231-1999	Русский/ Английский	9:00-18:00	Пнд. - Птн.
Сингапур	+65-6720-3835 (Только проверка состояния ремонта) -66221701	English	11:00-19:00	Пнд. - Птн.
Словацкий	00421-232-162-621	Чешская республика	8:00-17:00	Пнд. - Птн.
Испания	902-88-96-88	Spanish	9:00-18:00	Пнд. - Птн.
Швеция	0046-8587-6940	Шведский/ Английский	9:00-17:00	Пнд. - Птн.

## Информация о горячих линиях

Место	Горячая линия	Поддерживаемые языки	Рабочее время	Рабочие дни
Швейцария	0041-848111010	Немецкий/ Французский	9:00-18:00	Пнд. - Птн.
	0041-848111014	French	9:00-17:45	Пнд. - Птн.
	0041-848111012	Italian	9:00-17:00	Пнд. - Птн.
Тайвань	0800-093-456; 02-81439000	Традиционный китайский	9:00-12:00; 13:30-18:00	Пнд. - Птн.
Таиланд	+662-679-8367 -70; 001 800 852 5201	Тайский/ Английский	9:00-18:00	Пнд. - Птн.
Турция	+90-216-524-3000	Турецкий	09:00-18:00	Пнд. - Птн.
Великобритания	0044-870-1208340; 0035-31890719918	English	9:00-17:00	Пнд. - Птн.

<b>Производитель:</b>	<b>ASUSTeK Computer Inc.</b> Тел: +886-2-2894-3447 Адрес: No. 150, LI-TE RD., PEITOU, TAIPEI 112, TAIWAN
<b>Официальный представитель в Европе:</b>	<b>ASUS Computer GmbH</b> Адрес: HARKORT STR. 21-23, 40880 RATINGEN, GERMANY
<b>Официальный представитель в Турции:</b>	<b>BOGAZICI BIL GISAYAR SAN. VE TIC. A.S.</b> Тел: +90 212 3311000 Адрес: AYAZAGA MAH. KEMERBURGAZ CAD. NO.10 AYAZAGA/ISTANBUL
	<b>CIZI Elektronik San. Tic. Ltd. Sti.</b> Тел: 0090 212 3567070 Адрес: CEMAL SURURI CD. HALIM MERIC IS MERKEZI NO.15/C D:5-6 34394 MECIDIYYEKOY/ISTANBUL