

# My Book<sup>®</sup>

Mirror Edition<sup>™</sup>

Руководство  
пользователя

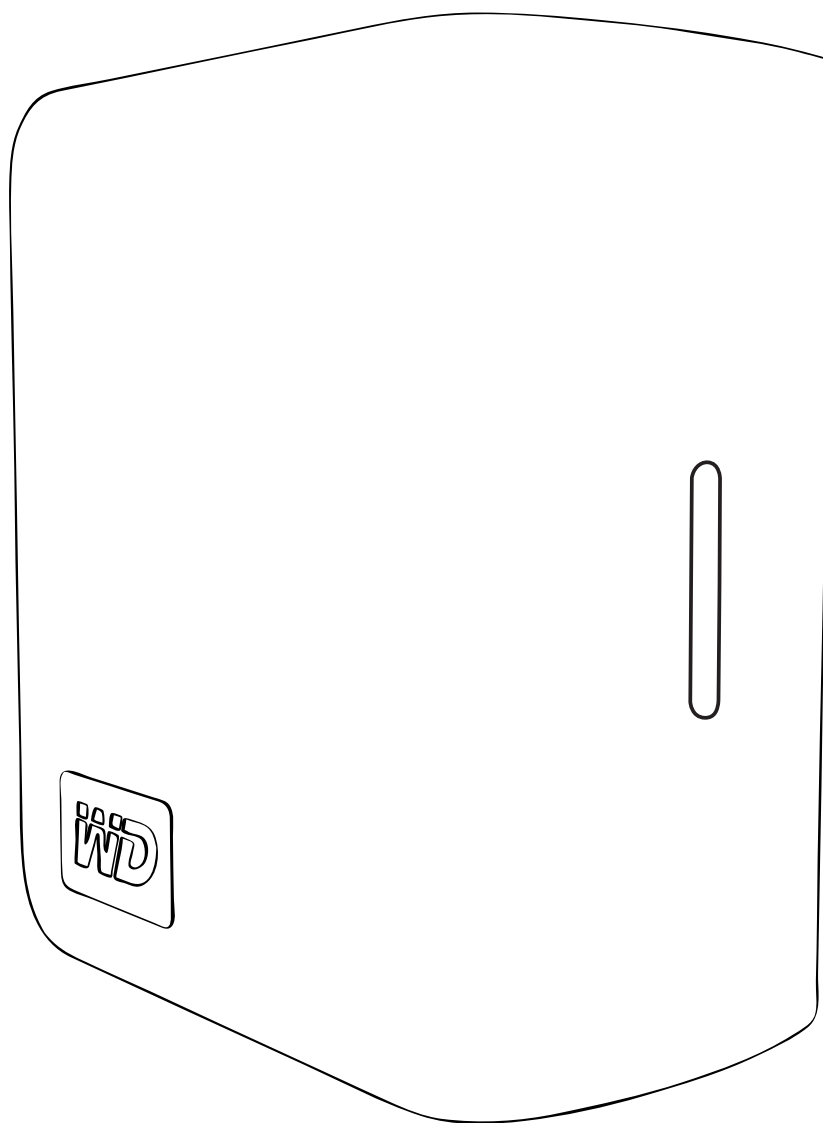

# Содержание

<b>1</b>	<b>WD сервис и поддержка</b> . . . . .	<b>1</b>
	Регистрация изделия WD . . . . .	2
<b>2</b>	<b>Приступая к работе</b> . . . . .	<b>3</b>
	Комплект поставки . . . . .	3
	Принадлежности . . . . .	3
	Совместимость . . . . .	4
	Запись данных изделия WD . . . . .	4
	Меры предосторожности . . . . .	4
<b>3</b>	<b>О накопителе WD</b> . . . . .	<b>5</b>
	Форматирование и конфигурирование . . . . .	5
	Световые индикаторы . . . . .	5
	Показания индикатора питания/работы . . . . .	5
	Индикатор заполнения . . . . .	5
	Интерфейсы . . . . .	6
	Гнездо для замка Kensington Security Slot . . . . .	6
	Программное обеспечение . . . . .	6
<b>4</b>	<b>Настройка</b> . . . . .	<b>7</b>
	Windows® . . . . .	7
	Macintosh® . . . . .	8
<b>5</b>	<b>Состояние WD Drive Manager</b> . . . . .	<b>11</b>
	Сообщения о состоянии WD Drive Manager . . . . .	11
<b>6</b>	<b>WD RAID Manager для Windows</b> . . . . .	<b>12</b>
	Конфигурирование RAID . . . . .	12
	Поиск и устранение неисправностей RAID . . . . .	13
<b>7</b>	<b>WD RAID Manager для Mac</b> . . . . .	<b>16</b>
	Конфигурирование RAID . . . . .	16
	Поиск и устранение неисправностей RAID . . . . .	17

---

<b>8</b>	<b>Выключение и отключение устройства . . . . .</b>	<b>20</b>
	Автоматическое выключение . . . . .	20
	Safe Shutdown™ . . . . .	20
	Безопасное извлечение . . . . .	20
	Отсоединение накопителя . . . . .	20

---

<b>9</b>	<b>Замена жесткого диска . . . . .</b>	<b>21</b>
----------	--	-----------

---

<b>10</b>	<b>Поиск и устранение неисправностей . . . . .</b>	<b>24</b>
-----------	--	-----------

---

<b>11</b>	<b>Приложение . . . . .</b>	<b>25</b>
	Соответствие стандартам . . . . .	25
	Информация о гарантии . . . . .	26

---

	<b>Алфавитный указатель . . . . .</b>	<b>27</b>
--	---------------------------------------	-----------

1

## WD сервис и поддержка

Если вы столкнетесь с какой-либо проблемой, прежде чем возвращать устройство, дайте нам возможность разобраться с причиной ее возникновения. Большинство вопросов, касающихся технической поддержки может быть разрешено с помощью нашей базы знаний или запроса по электронной почте службы технической поддержки [support.wdc.com](http://support.wdc.com). Если ответ не найден или в случае, если вы предпочитаете связаться с представителями компании WD, позвоните по наиболее подходящему телефонному номеру из приведенного ниже списка.

В течение периода действия гарантии на устройство, у вас есть 30 дней бесплатной технической поддержки в телефонном режиме. Данный 30-дневный период начинается с даты первого телефонного контакта со службой технической поддержки WD. Техническая поддержка по электронной почте предоставляется бесплатно в течение всего гарантийного периода, а доступ к нашей обширной базе знаний открыт круглосуточно без выходных дней. Не забудьте выполнить Интернет-регистрацию устройства по адресу <https://www.wdc.com/register>, что позволит нам информировать вас обо всех новых возможностях и услугах.

### Доступ к поддержке через интернет

Посетите наш сайт по поддержке [support.wdc.com](http://support.wdc.com) и выберите нужную тему:

- **Downloads** - загрузка драйверов, программного обеспечения и обновлений для накопителя WD.
- **Registration** - регистрация накопителя WD для получения последней информации и специальных предложений.
- **Warranty & RMA Services** - гарантия, замена продукта (RMA), RMA статус и информация для восстановления данных.
- **Knowledge Base** - поиск по ключевому слову, фразе или answer ID (номеру ответа).
- **Installation** - помощь онлайн по установке накопителя WD или программного обеспечения.

## Связь со службой технической поддержки WD

Обращаясь в компанию WD за поддержкой, подготовьте серийный номер изделия WD, информацию об аппаратном обеспечении системы и версиях ПО.

<b>Северная Америка</b>		<b>Азиатско-тихоокеанский регион</b>	
Английский	800.ASK.4WDC (800.275.4932)	Австралия	1 800 42 9861
Испанский	800.832.4778	Китай	800 820 6682/+65 62430496
		Гонконг	+800 6008 6008
		Индия	1 800 11 9393 (MNТL)/1 800 200 5789 (телефон доверия) 011 26384700 (Основная линия)
<b>Европа (бесплатная линия)*</b>	00800 ASK4 WDEU  (00800 27549338)	Индонезия	+803 852 9439
		Япония	00 531 650442
		Корея	02 703 6550
<b>Европа Ближний Восток</b>	+31 880062100	Малайзия	+800 6008 6008/1 800 88 1908/+65 62430496
<b>Африка</b>	+31 880062100	Филиппины	1 800 1441 0159
		Сингапур	+800 6008 6008/+800 608 6008/+65 62430496
		Тайвань	+800 6008 6008/+65 62430496

\* Бесплатная линия доступна в следующих странах: Австрия, Бельгия, Дания, Франция, Германия, Ирландия, Италия, Нидерланды, Норвегия, Испания, Швеция, Швейцария, Великобритания.

## Регистрация изделия WD

На данное изделие WD распространяется 30-дневная бесплатная техническая поддержка в течение гарантийного срока на это изделие. Этот 30-дневный период начинается в момент первого обращения в службу технической поддержки WD по телефону. Зарегистрируйтесь на сайте [register.wdc.com](http://register.wdc.com).

# 2

## Приступая к работе

Благодарим вас за приобретение накопителя My Book® Mirror Edition™. В настоящем руководстве приводятся поэтапные инструкции по установке и другие важные сведения о приобретенном вами изделии компании WD. Информацию о новых изделиях компании WD и последних разработках см. на нашем веб-сайте по адресу [www.westerndigital.com](http://www.westerndigital.com).

### Комплект поставки

- Двухдисковый накопитель
- Кабель USB
- Сетевой источник питания\*
- Руководство по быстрой установке
- Компакт-диск с программным обеспечением

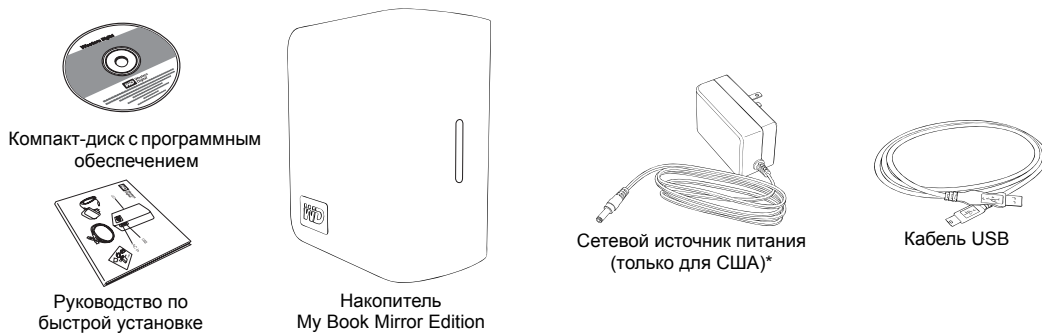

Модификации сетевого источника питания для различных стран мира\*

\* Это изделие может поставляться в ваш регион с другой модификацией сетевого источника питания.

### Принадлежности

Жители США могут ознакомиться с дополнительными принадлежностями для этого изделия: кабелями, источниками питания и чехлами на сайте [shopwd.com](http://shopwd.com). Для жителей других стран информация предлагается на веб-сайте [support.wdc.com](http://support.wdc.com).

## Совместимость

### Windows®

- Доступный порт USB
- Windows 2000, XP или Vista

### Macintosh®

- Доступный порт USB
- Mac® OS X 10.4.11+
- Mac OS X 10.5.2+

*Примечание.* Совместимость зависит от конфигурации оборудования и операционной системы.

**Важно!** Для максимальной производительности и надежности рекомендуется установить последние обновления и пакет обновления (SP). В системе Macintosh откройте меню **Apple** и выберите пункт **Software Update (Обновление программного обеспечения)**. В системе Windows откройте меню **Пуск** и выберите пункт **Обновление Windows**.

## Запись данных изделия WD

Запишите в следующую таблицу серийный номер и номер модели своего изделия WD (они указаны на наклейке на нижней панели устройства). Запишите также дату покупки и другие данные (например, операционную систему и версию). Эта информация потребуется для установки и получения технической поддержки.

Серийный номер:
Номер модели:
Дата покупки:
Информация о системе и программном обеспечении:

## Меры предосторожности

Изделия WD представляют собой прецизионные устройства и требуют аккуратного обращения при распаковке и установке. В случае небрежного обращения, ударов и вибрации возможно повреждение накопителей. В процессе распаковки и установки внешнего накопителя соблюдайте следующие меры предосторожности.

- Не эксплуатируйте устройство при температуре ниже 5 °С или выше 35 °С.
- Не роняйте и не трясите устройство.
- Не передвигайте включенное устройство.
- Не используйте двухдисковый накопитель в качестве портативного.
- Во избежание перегрева не закрывайте воздухозаборники на нижнем, верхнем и заднем торцах корпуса. Во избежание блокировки вентиляции не кладите ничего сверху на устройство.

## О накопителе WD

### Форматирование и конфигурирование

данный накопитель WD отформатирован как один раздел Windows NTFS\* и установлен в режим RAID 1 (зеркальная запись), обеспечивающий особо надежную защиту данных за счет моментального и автоматического их обновления. В случае отказа одного из дисков, двухдисковый накопитель продолжит работать, а ваши данные останутся в целости и сохранности. Вы сможете заменить вышедший из строя диск и затем восстановить двухдисковый массив.

Этот накопитель также может функционировать в режиме RAID 0 (раздельная запись), обеспечивающем максимальную емкость и повышенную скорость работы. Более подробные сведения об этом изделии, в том числе о порядке смены конфигурации RAID или форматирования накопителя см. в «WD RAID Manager для Windows» на странице 12 или «WD RAID Manager для Mac» на странице 16.

\* Чтобы пользоваться этим накопителем совместно с компьютером Macintosh, его необходимо переформатировать в файловую систему HFS+ (с поддержкой протоколирования) или FAT32. Соответствующие указания см. в «WD RAID Manager для Mac» на странице 16.

### Световые индикаторы

Индикаторы питания/работы и заполнения представлены в виде линейки из четырех светодиодов на передней панели устройства.

### Показания индикатора питания/работы

Состояние	Состояние накопителя
Неизменное	Режим наличия питания или режим экономии энергии
Мигает медленно (раз в 4 секунды)	Режим ожидания
Двигается вверх-вниз	Накопитель используется
Бегущая «шахматная доска»	Переход между состояниями
Попеременно мигают то верхние, то нижние индикаторы	Понижение режима RAID
Свет движется снизу вверх	Режим перестроения RAID
Мигает быстро (раз в секунду)	Перегрев*

\* В этом случае операции чтения/записи будут прекращены, а шпиндель диска будет остановлен. Отключите накопитель My Book от компьютера и от источника питания. Дайте накопителю охладиться 1-2 часа, после чего подключите его обратно.

### Индикатор заполнения

Когда накопитель включен, индикатор заполнения показывает, сколько места на нем уже занято, подсвечивая от одной до четырех своих секций в направлении снизу вверх. Каждая секция соответствует примерно 25 % емкости накопителя. Поскольку этот накопитель уже отформатирован, при его установке первая секция индикатора будет подсвечена.

Индикатором заполнения управляет программа WD Drive Manager, которую требуется устанавливать на каждый компьютер, к которому подключается этот накопитель. Показания индикатора заполнения обновляются автоматически во время работы накопителя.



## Интерфейсы

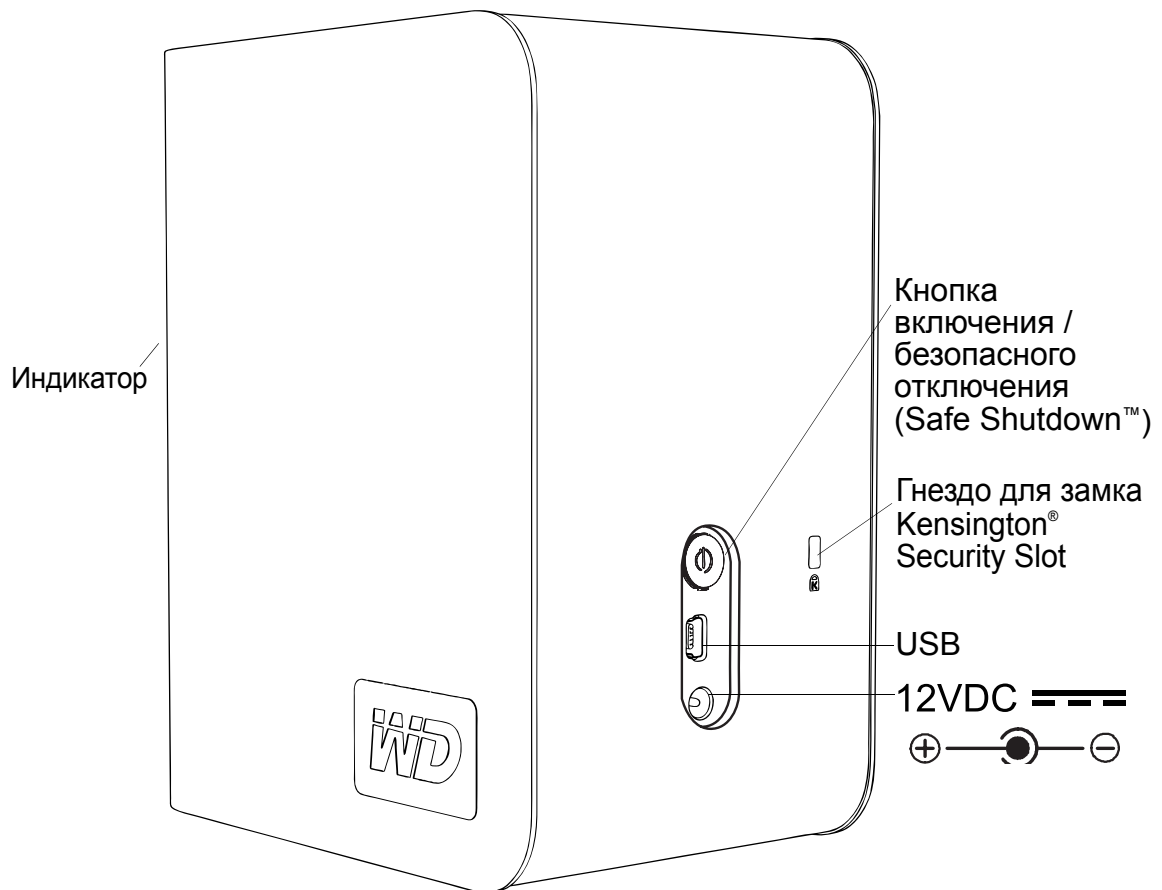

### USB

Стандартный интерфейс большинства компьютеров с ОС Windows. Скоростной интерфейс USB (USB 2.0) поддерживает передачу данных со скоростью до 480 Мбит/с. USB 2.0 совместим с ранней версией USB 1.1. При подключении к устройству с интерфейсом USB 1.1 скорость передачи данных соответствует скорости интерфейса USB 1.1 (до 1.5 Мбит/с).

### Гнездо для замка Kensington Security Slot

Для обеспечения защиты данное устройство оборудовано гнездом Kensington Security Slot для стандартного стального защитного тросика Kensington (приобретается отдельно). Дополнительную информацию о гнезде Kensington Security Slot и других изделиях можно получить на сайте компании [www.kensington.com](http://www.kensington.com).

### Программное обеспечение

В комплект поставки этого изделия WD входит программа WD Drive Manager и следующие дополнительные программные средства.

**WD Anywhere™ Backup** — простая и удобная в настройке и работе программа резервного копирования, обеспечивающая круглосуточную защиту данных. В число возможностей входят создание резервных копий в нескольких местах и простое, интуитивно понятное восстановление файлов.

# 4

## Настройка

### Windows®

**Важно!** Перед подключением накопителя установите с комплектного CD программу WD Drive Manager. Чтобы безопасно подключить накопитель, выполните следующие действия.

1. Включите компьютер и дождитесь окончания загрузки операционной системы.
2. Вставьте компакт-диск с программным обеспечением в дисковод для компакт-дисков.
3. С CD автоматически запустится программа. Нажмите кнопку **Accept (Принять)** на экране с условиями соглашения. Программа WD Drive Manager и драйверы установятся автоматически. Программа WD Drive Manager управляет индикатором заполнения и функцией безопасного отключения Safe Shutdown™, а также устанавливает программу WD RAID Manager.  
*Примечание.* Если функция автоматического воспроизведения AutoPlay на вашем компьютере отключена, утилиты нужно будет установить вручную. Перейдите на рабочий стол. Дважды щелкните по значку «Мой компьютер», выберите последовательно папки My Book, WD\_Windows\_Tools, а затем файл Setup.exe. Затем запустите компакт-диск, который установит драйверы.
4. На экране установки программ отобразится список программных средств и документации, а также ссылка для регистрации. Изначально все программы отмечены как подлежащие установке. Снимите отметки с тех программ, которые вы не желаете устанавливать, и нажмите кнопку **Start (Пуск)**. Если вы желаете выйти, не устанавливая никаких программ, нажмите кнопку **Cancel (Отменить)**.
5. Вставьте штеккер источника питания в соответствующее гнездо на задней панели накопителя. Штепсельная вилка источника питания должна подходить к сетевым розеткам, применяемым в вашем регионе. В противном случае отсоедините её и установите вилку подходящего типа.
6. Включите источник питания в сетевую розетку.
7. Подключите один конец кабеля USB к свободному порту USB на компьютере.
8. Подключите другой конец кабеля USB к накопителю, после чего операционная система распознает накопитель.

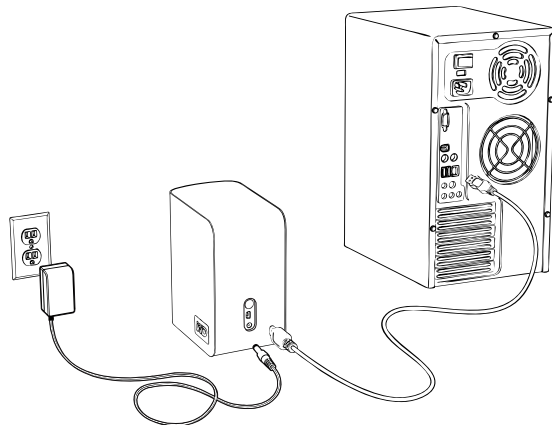

В области уведомлений на панели задач появится значок WD Drive Manager.

*Примечание:* Если Windows запросит установку дополнительных драйверов, разрешите системе выполнить их поиск.



*Примечание:* Чтобы перевести накопитель в режим RAID 0, следуйте инструкциям, изложенным в «WD RAID Manager для Windows» на странице 12.

## Macintosh®

**Важно!** Чтобы безопасно подключить накопитель, выполните следующие действия:

1. Включите компьютер и дождитесь окончания загрузки операционной системы.
2. Вставьте компакт-диск с программным обеспечением в дисковод для компакт-дисков.

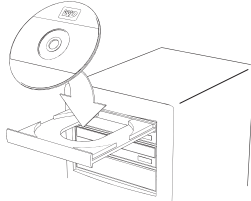

3. Дважды щелкните по значку накопителя CD-ROM.



4. Дважды щелкните по папке WD Drive Manager, в которой находятся программы для этого накопителя.



5. Дважды щелкните по значку WDDriveManager.dmg.



6. Дважды щелкните по значку WD Drive Manager Installer.



7. Щелкните по кнопке **Install (Установить)**. Программа WD Drive Manager управляет индикатором заполнения и функцией безопасного отключения Safe Shutdown™, а также устанавливает программу WD RAID Manager.

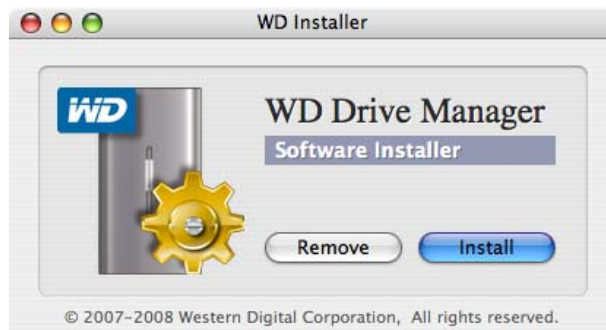

8. Щелкните по кнопке **Ассерт (Принять)**, чтобы принять условия лицензионного соглашения и продолжить установку.

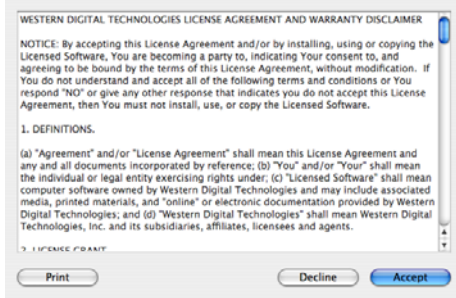

9. Щелкните по кнопке **Quit (Выход)**.

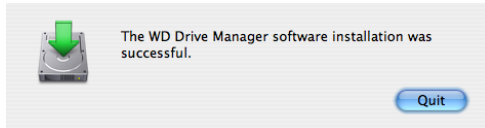

10. Вставьте штеккер источника питания в соответствующее гнездо на задней панели накопителя. Штепсельная вилка источника питания должна подходить к сетевым розеткам, применяемым в вашем регионе. В противном случае отсоедините её и установите вилку подходящего типа.
11. Включите источник питания в сетевую розетку.
12. Подключите один конец кабеля USB к свободному порту USB на компьютере.
13. Подключите другой конец кабеля USB к накопителю.

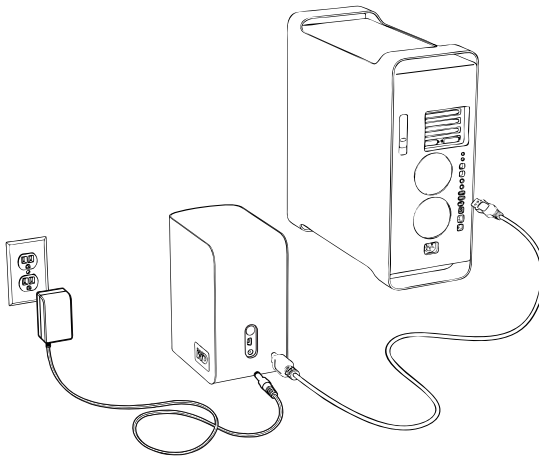

14. Накопитель включится и система распознает его. В меню состояния появится значок WD Drive Manager. Щелкните по значку дополнительного меню WD Drive Manager и укажите на **WD My Book**. Щелкните **Launch WD RAID Manager (Запустить программу WD RAID Manager)**.

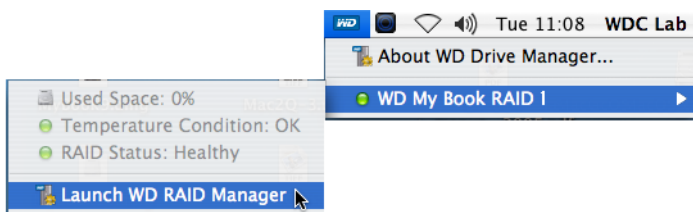

15. Откройте всплывающее меню щелчком по значку устройства. Выберите нужную конфигурацию RAID и формат устройства и нажмите **Configure (Конфигурировать)**.

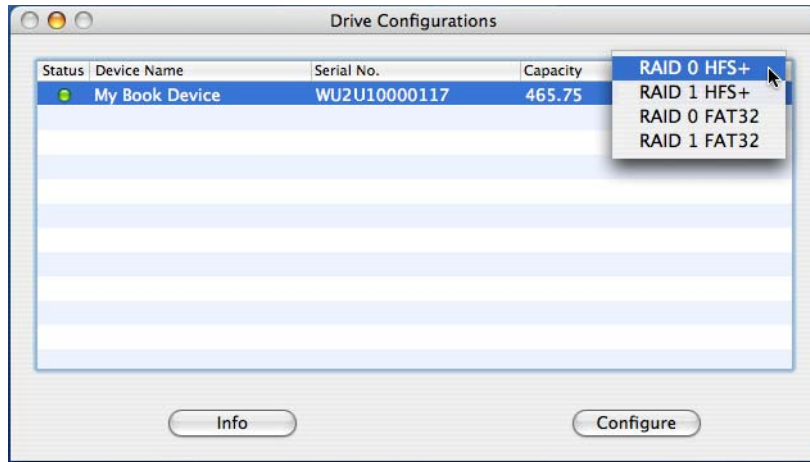

16. При повторном запросе для подтверждения нажмите **Configure (Конфигурировать)** еще раз.
17. С целью соблюдения стандартных мер предосторожности система запросит имя администратора и пароль. Введите эти данные и нажмите на кнопку **OK**.

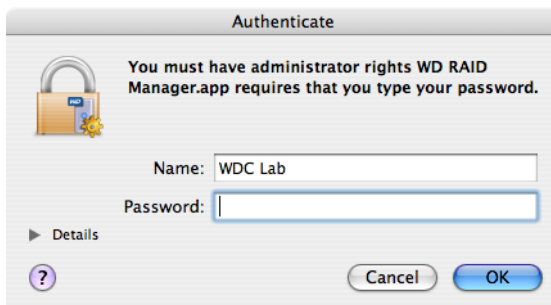

Накопитель установлен и готов к работе.

5

## Состояние WD Drive Manager

WD Drive Manager Status (Состояние WD Drive Manager) — это возможность оперативно получить общее представление о состоянии накопителя. Чтобы увидеть состояние WD Drive Manager в Windows, задержите курсор мыши над значком WD Drive Manager в области уведомлений на панели задач.

### Windows



Чтобы увидеть состояние WD Drive Manager в Mac, щелкните по значку меню состояния WD Drive Manager и укажите на WD My Book RAID.

### Mac

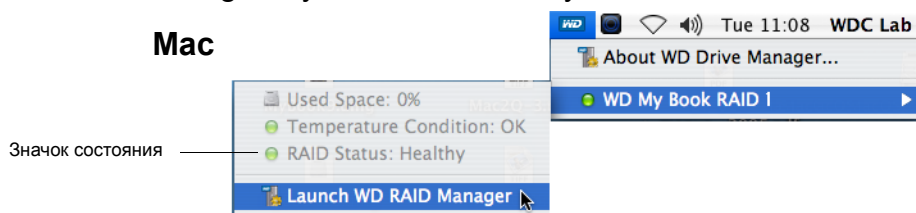

## Сообщения о состоянии WD Drive Manager

Вид значка WD Drive Manager	Цвет значка состояния	Значение
Синий	Зеленый	Исправен
Синий, мигает	Желтый	RAID 1 рассинхронизирован
Синий	Желтый	RAID 1 восстанавливается
Красный, мигает	Красный	См. сведения о состоянии WD Drive Manager

# 6

## WD RAID Manager для Windows

WD RAID Manager — это программа, помогающая легко управлять RAID-массивом, например, менять конфигурацию RAID и форматировать диски. Чтобы запустить WD RAID Manager, щелкните правой кнопкой мыши по значку WD Drive Manager в области уведомлений на панели задач и укажите на **WD My Book**. Щелкните **WD RAID Manager**.

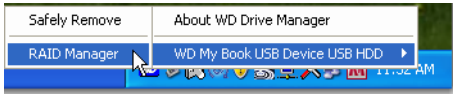

### Конфигурирование RAID

Накопитель My Book Mirror Edition отформатирован как один раздел Windows NTFS и установлен в режим RAID 1 (зеркальная запись), обеспечивающий защиту информации путем выделения половины емкости накопителя для хранения зеркальной копии всех данных. Этот накопитель также может функционировать в режиме RAID 0 (раздельная запись), обеспечивающем максимальную емкость и повышенную скорость работы.

**Важно!** Перед началом форматирования не забудьте сохранить резервные копии всех файлов с накопителя My Book на другом устройстве для хранения данных.

1. Для конфигурирования и изменения настроек RAID выберите устройство в меню и нажмите на кнопку **Next (Далее)**.

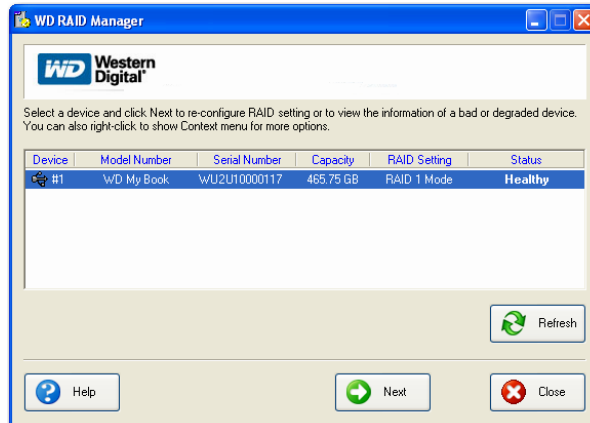

2. Выберите нужную конфигурацию RAID, щелкнув по значку **RAID 0** или **RAID 1** (в следующем примере используется RAID 0). Если необходимо выполнить автоматическое форматирование жесткого диска после установки новых параметров RAID, выберите **Quick NTFS format (Быстрое форматирование NTFS)**.

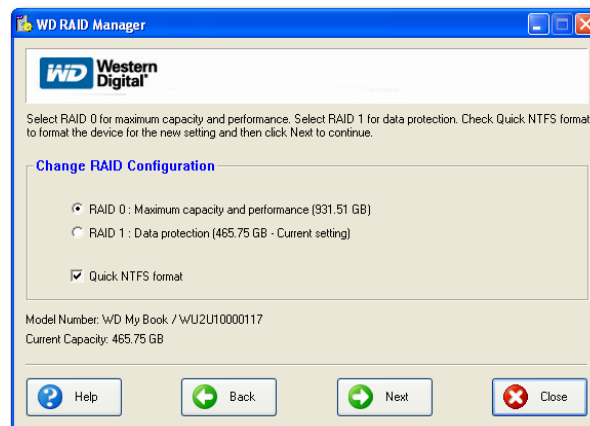

3. Введите полученный контрольный номер и нажмите на кнопку **Yes (Да)**. При повторном запросе для подтверждения выбора нажмите на кнопку **Yes (Да)**.

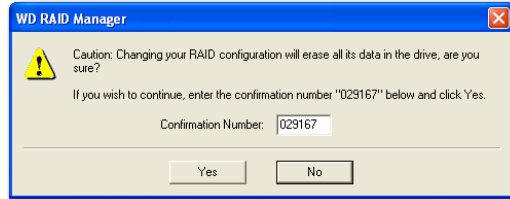

4. По окончании нажмите на кнопку **Close (Заккрыть)**.

Из контекстного меню My Book RAID Manager также можно запускать программу Windows Disk Management Tool, выполнять быстрое форматирование в NTFS или менять конфигурацию RAID. Перечень возможных действий можно увидеть, щелкнув правой кнопкой мыши по значку устройства на главном экране My Book RAID Manager.



## Поиск и устранение неисправностей RAID

WD RAID Manager следит за работой дисков в RAID-массиве, позволяя вам в любой момент узнать состояние каждого из них и предпринять необходимые действия. Для того, чтобы посмотреть состояние устройства, выберите устройство в меню и нажмите на кнопку **Next (Далее)**. Если устройство отсутствует в меню, нажмите на кнопку **Refresh (Обновить)** для поиска устройств My Book, подключенных к этому компьютеру.

Можно также щелкнуть по значку устройства правой кнопкой мыши и выбрать пункт меню **Properties (Свойства)**. На этом экране вы можете выяснить, в работе какого из дисков (A или B) вероятно произошел сбой. Эти сведения отражаются в поле серийного номера соответствующего диска (Disk A Serial Number или Disk B Serial Number).

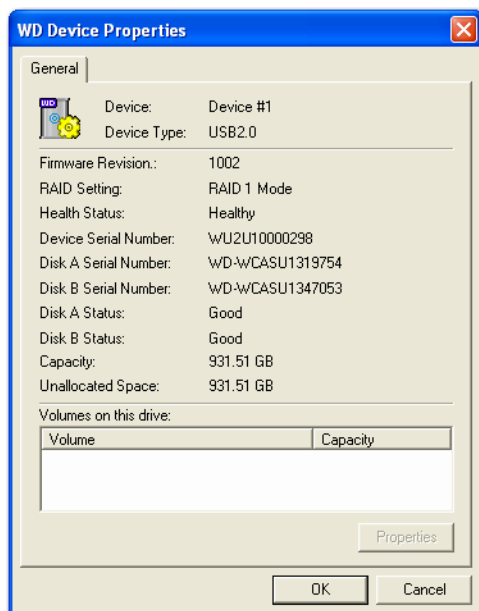



## Сообщения о состоянии RAID

В зависимости от состояния накопителя WD RAID Manager выдает следующие сообщения.

Текст сообщения о состоянии	Описание	Действия пользователя
Healthy (Исправен)	Массив сконфигурирован должным образом и работает нормально.	Не требуется
Setting Mismatched (Несоответствие настроек)	Обнаружены диски из разных RAID-массивов.	Оба диска принадлежат к корректно сконфигурированным массивам, но имеют разные настройки, и накопитель не может определить, какая из конфигураций новее.  Установите диск, не относящийся к другому RAID-массиву.  Установите исходный диск, входящий в RAID-массив. Создайте новый массив из установленных дисков.
Degraded (Рассинхронизирован)	Массив правильно сконфигурирован как RAID1, но один из дисков помечен как неисправный.	Только RAID 1  По данным о состоянии дисков определите неисправный и замените его.
RAID Status Rebuilding (Восстанавливается)	Массив сконфигурирован правильно, но сейчас данные с одного диска восстанавливаются на другой.	Только RAID 1  Идет синхронизация содержимого дисков. Дождитесь окончания восстановления. (Это может занять несколько часов.)
Bad (Ошибка)	Ни один из дисков массива не сконфигурирован правильно.	Проверьте состояние дисков. См. раздел «Сообщения о состоянии дисков» на странице 15.

## Сообщения о состоянии дисков

В зависимости от состояния дисков А и В программа WD RAID Manager выдает следующие сообщения.

Текст сообщения о состоянии	Описание	Действия пользователя
Good (Исправен)	Диск сконфигурирован правильно. Проверьте состояние массива, чтобы узнать, не обнаружены ли другие ошибки.	Не требуется
No hard disk (Диск не обнаружен)	Жесткий диск отсутствует	Установите диск на свободное место.
No Config (Конфигурация отсутствует)	Диск не сконфигурирован должным образом.	Создайте новый RAID-массив. (данные будут потеряны)  Разная емкость дисков. Установите диски одинаковой емкости и создайте RAID-массив заново.
Faulty (Неисправен)	Диск помечен как неисправный.	Замените диск.
Rebuilding (Перестроение)	Сейчас данные с одного диска восстанавливаются на другой.	Дождитесь окончания восстановления. Это займет несколько часов.
Good (Исправен)	Не удалось завершить инициализацию.	Замените другой диск.
Rejected (Непригоден)	Установленный диск не соответствует требованиям накопителя.	Установите диск, совместимый с данным RAID-массивом.  В число совместимых входят только диски серии WD Green.

7

## WD RAID Manager для Mac

WD RAID Manager — это программа, помогающая легко управлять RAID-массивом, например, менять конфигурацию RAID и форматировать диски. Чтобы запустить WD RAID Manager, щелкните по значку дополнительного меню WD Drive Manager и укажите на **WD My Book**. Щелкните **Launch WD RAID Manager** (**Запустить программу WD RAID Manager**).

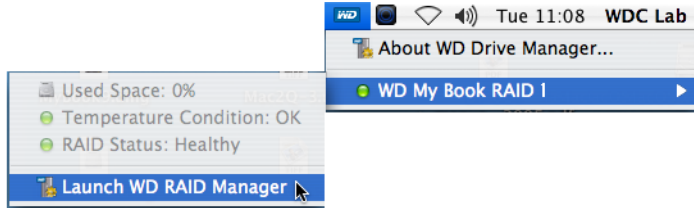

### Конфигурирование RAID

Накопитель My Book Mirror Edition установлен в режим RAID 1 (зеркальная запись), обеспечивающий защиту информации путем выделения половины емкости накопителя для хранения зеркальной копии всех данных (A = B). Этот накопитель также может функционировать в режиме RAID 0 (раздельная запись), обеспечивающем максимальную емкость и повышенную скорость работы.

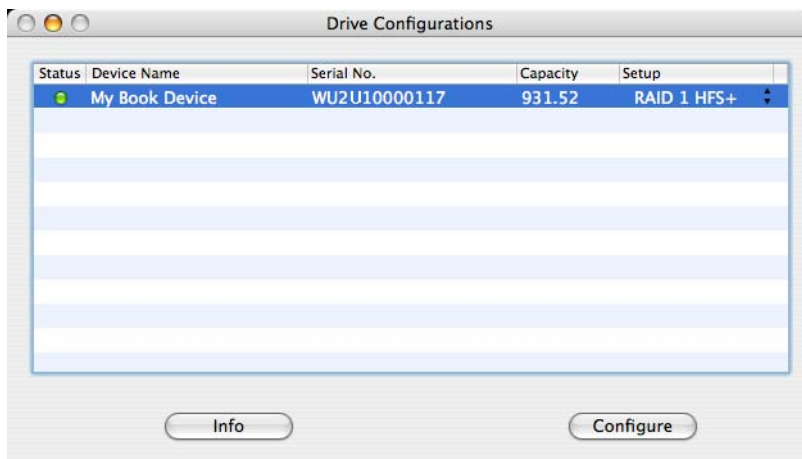

1. Для конфигурирования или изменения настроек RAID в меню щелкните по значку устройства, чтобы вызвать всплывающее меню.

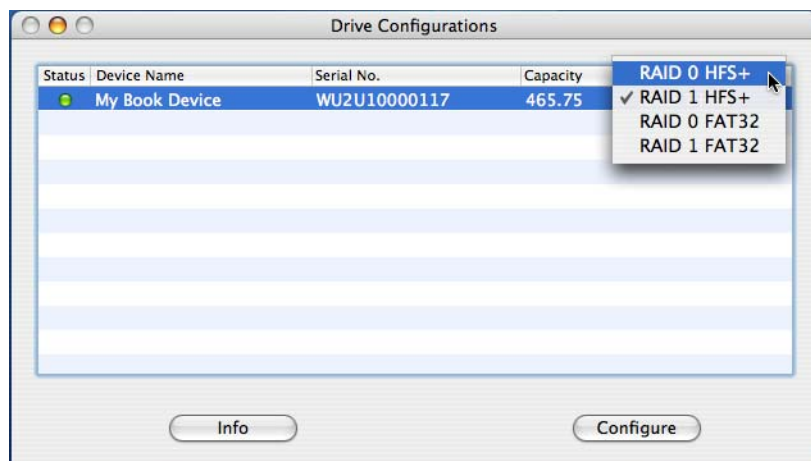

2. Выберите нужную конфигурацию RAID и формат устройства и нажмите **Configure (Конфигурировать)**.

**Важно!** Перед тем, как продолжить, удостоверьтесь в том, что вы скопировали все файлы с двухдискового накопителя на другое устройство хранения данных.

3. При повторном запросе для подтверждения нажмите **Configure (Конфигурировать)** еще раз.
4. С целью соблюдения стандартных мер предосторожности система запросит имя администратора и пароль. Введите эти данные и нажмите на кнопку **OK**.



При конфигурировании накопителя программа WD RAID Manager автоматически создает на диске один том в соответствии с заданным форматом и типом RAID-массива. Для обеспечения совместимости с ОС Windows при форматировании в FAT32 на диск записывается главная загрузочная запись (MBR) с таблицей разделов.

При форматировании в HFS+ используется файловая система HFS Extended с поддержкой протоколирования и типом таблицы разделов, оптимально соответствующим модели компьютера Macintosh, к которому подключен накопитель. На компьютерах Macintosh с процессорами PowerPC создается таблица разделов Apple Partition Map. На компьютерах Macintosh с процессорами Intel создается таблица разделов GUID Partition Table.

## Поиск и устранение неисправностей RAID

WD RAID Manager следит за работой дисков в RAID-массиве, позволяя вам узнать состояние каждого из них и предпринять необходимые действия. Чтобы узнать о состоянии накопителя и каждого из дисков, а также выяснить, в работе какого из дисков (A или B) вероятно произошел сбой, щелкните по значку накопителя, а затем щелкните на **Info (Информация)**, и с правой стороны от основного окна программы откроется вспомогательное окно.

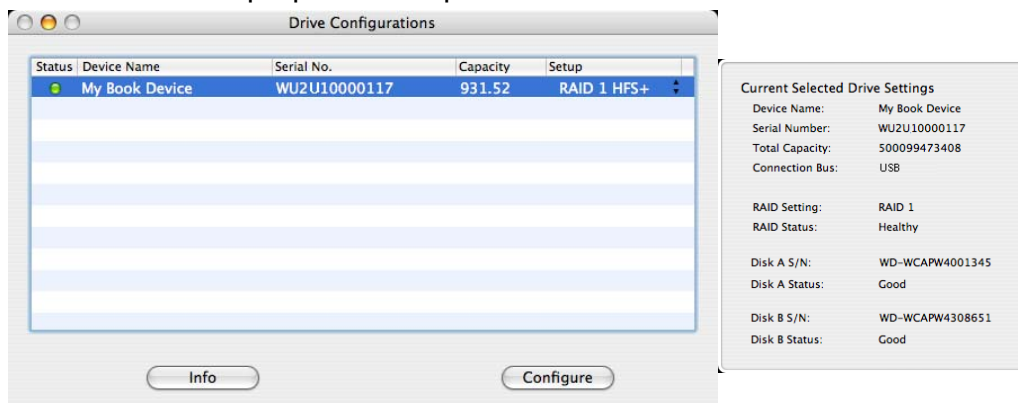

## Сообщения о состоянии RAID

В зависимости от состояния накопителя WD RAID Manager выдает следующие сообщения.

Текст сообщения о состоянии	Описание	Действия пользователя
Healthy (Исправен)	Массив сконфигурирован должным образом и работает нормально.	Не требуется
Setting Mismatched (Несоответствие настроек)	Обнаружены диски из разных RAID-массивов.	<p>Оба диска принадлежат к корректно сконфигурированным массивам, но имеют разные настройки, и накопитель не может определить, какая из конфигураций новее.</p> <p>Установите диск, не относящийся к другому RAID-массиву.</p> <p>Установите исходный диск, входящий в RAID-массив. Создайте новый массив из установленных дисков.</p>
Degraded (В пониженном режиме)	Массив правильно сконфигурирован как RAID1, но один из дисков помечен как неисправный.	<p>Только RAID 1</p> <p>По данным о состоянии дисков определите неисправный и замените его.</p>
RAID Status Rebuilding (Восстанавливается)	Массив сконфигурирован правильно, но сейчас данные с одного диска восстанавливаются на другой.	<p>Только RAID 1</p> <p>Идет синхронизация содержимого дисков. Дождитесь окончания восстановления. (Это может занять несколько часов.)</p>
Bad (Ошибка)	Ни один из дисков массива не сконфигурирован правильно.	Проверьте состояние дисков. См. раздел «Сообщения о состоянии дисков» на странице 19.

## Сообщения о состоянии дисков

В зависимости от состояния дисков А и В программа WD RAID Manager выдает следующие сообщения.

Текст сообщения о состоянии	Описание	Действия пользователя
Good (Исправен)	Диск сконфигурирован правильно. Проверьте состояние массива, чтобы узнать, не обнаружены ли другие ошибки.	Не требуется
No hard disk (Диск не обнаружен)	Жесткий диск отсутствует	Установите диск на свободное место.
No Config (Конфигурация отсутствует)	Диск не сконфигурирован должным образом.	Создайте новый RAID-массив. (данные будут потеряны)  Разная емкость дисков. Установите диски одинаковой емкости и создайте RAID-массив заново.
Faulty (Неисправен)	Диск помечен как неисправный.	Замените диск.
Rebuilding (Перестроение)	Сейчас данные с одного диска восстанавливаются на другой.	Дождитесь окончания восстановления. Это займет несколько часов.
Good (Исправен)	Не удалось завершить инициализацию.	Замените другой диск.
Rejected (Непригоден)	Установленный диск не соответствует требованиям накопителя.	Установите диск, совместимый с данным RAID-массивом.  В число совместимых входят только диски серии WD Green.

## Выключение и отключение устройства

### Автоматическое выключение

Накопитель отключается автоматически после завершения работы компьютера. Устройство также можно отключить, выполнив следующие действия.

*Примечание:* Максимальная емкость накопителя My Book Mirror Edition — 2 ТБ (по 1 ТБ на накопитель) в режиме RAID 0 или 1 ТБ в режиме RAID 1.

**Важно!** Ограниченная гарантия в течение трех лет распространяется на накопитель My Book Mirror Edition только при использовании в нем сертифицированных на RMA жестких дисков WD Caviar® GP.

### Safe Shutdown™

Кнопка включения поддерживает функцию Safe Shutdown, которая не позволит отключить питание накопителя до завершения всех незаконченных операций чтения и записи. Для того, чтобы включить функцию Safe Shutdown, нажмите на кнопку питания один раз. Вы услышите, как отключается устройство, после чего погаснет светодиодный индикатор питания. Теперь накопитель выключен надлежащим образом, и его можно безопасно отключить от компьютера.

Функцией Safe Shutdown управляет драйвер, который требуется устанавливать на каждый компьютер, к которому подключается этот накопитель.

### Безопасное извлечение

#### Windows

Щелкните правой кнопкой мыши по значку WD Drive Manager в области уведомлений на панели задач и выберите пункт меню **My Book... > Safely Remove (Безопасное извлечение)**. Окно «Безопасное извлечение устройства» можно открыть и щелкнув правой кнопкой мыши по соответствующему значку на панели задач , выбрав **Безопасное извлечение устройства**. Вы услышите, как отключается устройство, после чего погаснет светодиодный индикатор питания. Теперь накопитель выключен надлежащим образом, и его можно безопасно отключить от компьютера.

#### Mac

Для того, чтобы отключить устройство надлежащим образом, перетащите значок накопителя My Book на значок корзины Trash. Вы услышите, как отключается устройство, при этом светодиодный индикатор питания замигает. Когда индикатор питания перестанет мигать, можно безопасно отключить накопитель, нажав один раз на кнопку включения или отсоединив его шнур питания.

### Отсоединение накопителя

Можно в любой момент завершить работу компьютера и после этого отсоединить от него накопитель. Если компьютер еще включен, сначала выполните действия, описанные в предыдущих разделах: «Safe Shutdown» или «Безопасное извлечение».

1. Отсоедините интерфейсный кабель от накопителя.
2. Отсоедините другой конец интерфейсного кабеля от компьютера.
3. Выньте штепсель источника питания из сетевой розетки.
4. Выньте штеккер источника питания из гнезда на задней панели накопителя.

9

## Замена жесткого диска

Условия гарантии на накопитель My Book Mirror Edition разрешают пользователю самостоятельно менять один или оба установленных в нем жестких диска.

**Важно!** В накопителях My Book Mirror Edition допускается использовать только жесткие диски WD Caviar® GP.

Если в случае сбоя вы решите провести техническое обслуживание устройства самостоятельно, посетите службу технической поддержки WD по ссылке [support.wdc.com](http://support.wdc.com) и отыщите в базе знаний (Knowledge Base) статью 1709 с детальными инструкциями по получению нового жесткого диска. Прежде чем обратиться в службу технической поддержки, подготовьте следующую информацию: серийный номер накопителя My Book, дату покупки и серийный номер внутреннего жесткого диска (или дисков), требующего замены. После того, как вы получите диск(и) для замены, выполните эту операцию в соответствии с изложенными ниже инструкциями.

**Важно!** Для защиты от электростатического разряда перед началом работы с устройством заземлитесь, прикоснувшись к металлическому корпусу компьютера.

Перед началом работы выключите устройство и отключите от него все кабели.

1. Поместите устройство на чистую и устойчивую поверхность.
2. С усилием нажмите большим пальцем на переднюю часть верхней панели накопителя, чтобы открыть задвижку и снять крышку.





3. Отверните винт-барашек, удерживающий крышку дискового отсека. Снимите крышку дискового отсека и отложите её в сторону.

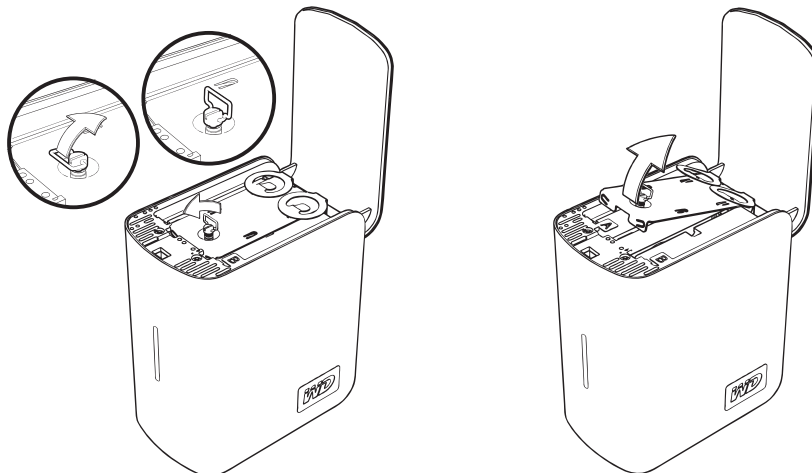

*Примечание.* На каждом жестком диске имеется цветной ярлык: А или В.

4. Найдите диск, который вы желаете заменить (А или В). Медленно и осторожно вытяните диск из корпуса вверх за специальный язычок и отложите его в сторону.

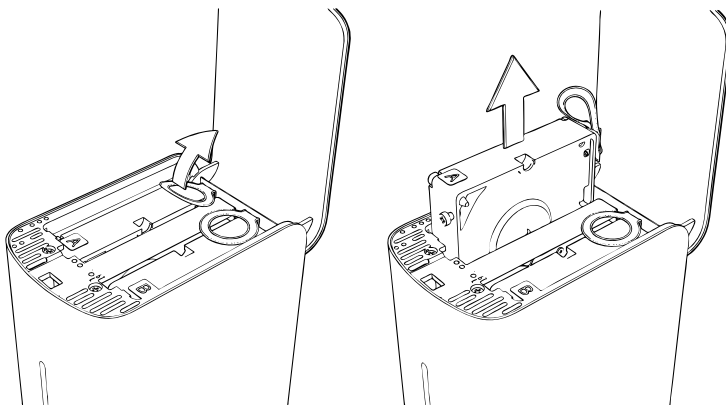

5. Осторожно задвиньте сменный диск в отсек до упора.

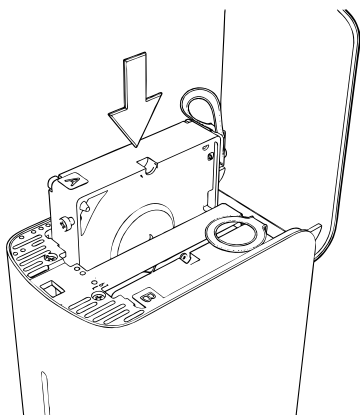

- Верните крышку дискового отсека в исходное положение, проведя её под язычками и между ними, и закрепив винтом-барашком.

*Примечание:* Не затягивайте винт-барашек слишком сильно.

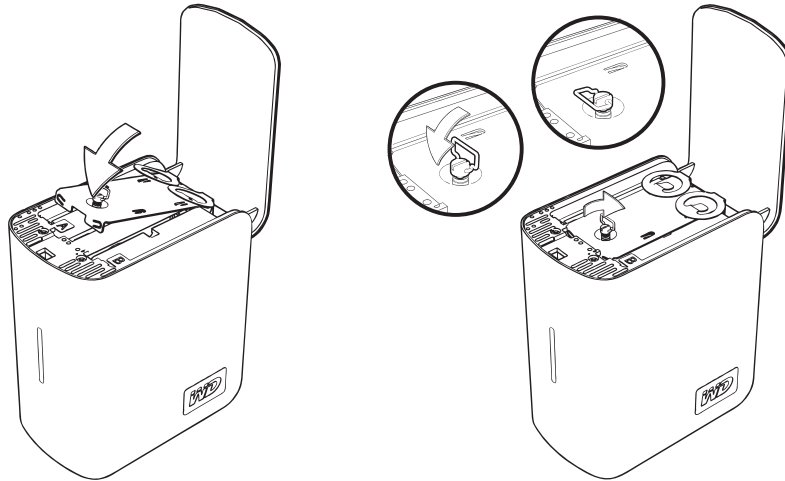

- Закройте крышку и с усилием нажмите на неё, чтобы она надёжно закрепилась на своем месте.

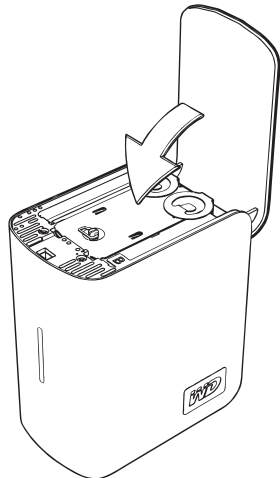

- Подключите к накопителю только кабель питания. Не подключайте интерфейсные кабели.
- Будет автоматически запущен процесс восстановления массива. Световые индикаторы при этом будут загораться поочередно снизу вверх. Процесс восстановления RAID-массива может продолжаться до 12 часов в зависимости от емкости и заполнения дисков, однако, обычно он занимает 5-7 часов. Дождитесь окончания процесса восстановления.

**Важно!** Не пытайтесь пользоваться накопителем во время восстановления RAID-массива.

- По окончании процесса восстановления индикаторы будут гореть постоянно, указывая на то, что питание накопителя включено.
- Подключите интерфейсный кабель. Отобразится состояние WD Drive Manager (см. «Состояние WD Drive Manager» на странице 11).
- Возвратите неисправный диск, следуя инструкциям из статьи 1709 базы знаний WD.

**Важно!** Не разбирайте жесткий диск и прикрепленные к нему конструктивные элементы. Верните жесткий диск в полном комплекте в компанию WD.

10

## Поиск и устранение неисправностей

В случае возникновения проблем при установке или эксплуатации данного изделия, посетите сайт технической поддержки компании WD по адресу [support.wdc.com](http://support.wdc.com) и воспользуйтесь поиском в базе знаний.

<b>Как</b>	<b>Answer ID</b>
■ установить накопитель My Book Mirror Edition на компьютер с системой Windows или Macintosh	2283
■ пользоваться накопителем My Book Mirror Edition	1717
■ заменить жесткий диск в накопителе My Book Mirror Edition	1709
■ изменить настройки RAID-массива в накопителе WD My Book Mirror Edition	1465
■ отформатировать накопитель для работы с Mac OS	287
■ установить, разметить и отформатировать накопитель в Windows XP/Vista	207
■ установить, разметить и отформатировать накопитель в Windows 2000	34
■ сделать накопитель загрузочным для компьютеров Mac с процессорами Intel	1787
■ получить и переустановить программы, которые были предустановлены на внешнем накопителе	1425
■ получить дополнительные сведения об интерфейсах внешних накопителей	1729

# 11

## Приложение

### Соответствие стандартам

#### Информация FCC Class B

Этот прибор прошел испытания, и было установлено его соответствие требованиям Class B для цифровых устройств, в соответствии с частью 15 правил FCC (Федеральной Комиссии связи). Установленные пределы предназначены для обеспечения разумной защиты от электромагнитных помех при эксплуатации устройств в жилом помещении. Этот прибор создает, использует и может излучать радиочастотную энергию и, если не установлен и не используется в соответствии с инструкциями, может создать помехи приему радио и телевизионных сигналов. Тем не менее, нет гарантии, что это не произойдет в конкретных условиях установки. Любые изменения или доработки, которые явно не одобрены WD, могут лишить пользователя права пользования этим оборудованием.

#### ICES/NMB-003 Совместимость

Cet appareil de la classe B est conforme à la norme NMB-003 du Canada.  
Этот прибор класса B соответствует Канадскому Стандарту ICES-003.

#### Соответствие правилам безопасности

Одобрено для США и Канады. CAN/CSA-C22.2 № 60950-1, UL 60950-1: Безопасность оборудования для информационных технологий.  
Approuvé pour les Etats-Unis et le Canada. CAN/CSA-C22.2 No. 60950-1 : Sûreté d'équipement de technologie de l'information.  
Это изделие предназначено для эксплуатации с сертифицированным источником питания, с двойной изоляцией, или блоком питания, подключаемым напрямую, с маркировкой "Class 2."

#### СЕ соответствие для Европы

Маркировка символом СЕ указывает на соответствие данной системы применимым директивам Совета Европейского Союза, включая директиву по ЭМС (2004/108/EC) и директиву по низковольтному оборудованию (2006/95/EC). «Декларация соответствия», согласно применимым директивам, была заявлена и хранится в архивах Western Digital Europe.

#### Маркировка GS (только Германия)

Шум механизмов — постановление 3. GPSGV: Если не указано иначе, наивысший уровень звукового давления, производимого данным изделием, составляет 70 дБ(А) или менее, согласно EN ISO 7779. Maschinenlärminformations-Verordnung 3. GPSGV: Der höchste Schalldruckpegel beträgt 70 db(A) oder weniger gemäß EN ISO 7779, falls nicht anders gekennzeichnet oder spezifiziert.

#### Уведомление VCCI (только Япония)

この装置は、情報処理装置等電波障害自主規制協議会（VCCI）の基準に基づくクラスB 情報技術装置です。この装置は、家庭環境で使用することを目的としていますが、この装置がラジオやテレビジョン受信機に近接して使用されると、受信障害を引き起こすことがあります。  
取扱説明書に従って正しい取り扱いをして下さい。

Это изделие класса B согласно стандарту Добровольного контрольного совет по помехам (VCCI) для информационно-технологического оборудования. Данное устройство при использовании вблизи радио- или телеприемника в домашних условиях может вызывать радиопомехи. Установка и эксплуатация оборудования производятся согласно технической документации.

#### Уведомление MIC (только Республика Корея)

기종별	사용지 안내문
B급 기기 (가정용 정보통신기기)	이 기기는 가정용으로 전자파적합성을 한 기기로서 주거지역에서는 물론 모든 지역에 서 사용할 수 있습니다.

Устройство 1 класса B. Просьба обратить внимание на то, что устройство разрешается эксплуатировать для некоммерческих целей, его можно использовать в любых условиях, включая жилые помещения.

#### Соответствие требованиям экологического законодательства (Китай)

部件名称	有毒有害物质和元素					
	铅 (Pb)	镉 (Cd)	汞 (Hg)	六价铬 (Cr <sup>6+</sup> )	多溴联苯 (PBB)	多溴二苯醚 (PBDE)
包装页	○	○	○	○	○	○
包装外壳	○	○	○	○	○	○
光导管	○	○	○	○	○	○
电源按钮	○	○	○	○	○	○
HDD 托架	○	○	○	○	○	○
EMI 外壳	○	○	○	○	○	○
个性化板材	○	○	○	○	○	○
Kensington 锁按键	○	○	○	○	○	○
螺丝 6-32x6.35mm	○	○	○	○	○	○
螺丝 M3x5mm+5W	○	○	○	○	○	○
垂直支脚	○	○	○	○	○	○
减震架	○	○	○	○	○	○
印制板装配 (PCA)*	○	○	○	○	○	○
硬盘	X	○	○	○	○	○
电缆组件	○	○	○	○	○	○
电源适配器	○	○	○	○	○	○
电源线	○	○	○	○	○	○

\* 印制板装配包括所有印刷电路板 (PCB) 及其相应的各个组件、IC 及连接器。  
○ : 表示此部件所用的所有均质材料中包含的此有毒或有害物低于 MCV 标准中的限制要求。  
X : 表示此部件所用的均质材料中至少有一种材料包含的此有毒或有害物高于 MCV 标准中的限制要求。  
在出现一个 "X" 的所有情况下, WD 采用容许的排除。

## Информация о гарантии

### Порядок обслуживания

Компания WD высоко ценит своих клиентов и всегда стремится предоставить им наиболее качественное обслуживание. В случае необходимости технического обслуживания данного изделия следует обратиться к продавцу, у которого было приобретено изделие, или перейти на сайт технической поддержки продукции компании WD по адресу [support.wdc.com](http://support.wdc.com), где представлены сведения о порядке технического обслуживания и получения разрешения на замену изделия (RMA). Если изделие будет признано неисправным, вы получите номер RMA для возврата изделия и инструкции по процедуре возврата. При несанкционированном возврате (без получения номера RMA) накопитель будет возвращен отправителю за его счет. Изделие, возвращаемое в установленном порядке, должно быть упаковано в транспортную тару установленного образца и отправлено по почте (с уплатой почтовых сборов и страховки) по адресу, указанному в выданной вам документации по возврату. Сохраняйте коробку и другие материалы, использованные для упаковки вашего изделия WD, с целью его хранения и транспортировки. Для окончательного подтверждения гарантийного срока проверьте дату его истечения на сайте [support.wdc.com](http://support.wdc.com) (необходимо указать серийный номер изделия). Компания WD не несет ответственности за потерю данных, независимо от ее причины, за восстановление утерянных данных, а также за данные, сохраненные на изделии, переданном компании WD.

### Ограниченная гарантия

При условии нормальной эксплуатации изделия компания WD гарантирует его соответствие заявленным техническим характеристикам и отсутствие дефектов материала и качества изготовления в течение гарантийного срока, указанного ниже. Срок ограниченной гарантии зависит от того, в какой стране было приобретено изделие. Срок ограниченной гарантии составляет 3 года в странах Северной, Южной и Центральной Америки, 3 года в странах Европы, Ближнего Востока и Африки и 3 года в странах Азиатско-тихоокеанского региона, если иное не предусмотрено законодательством. Срок действия ограниченной гарантии начинается со дня приобретения изделия, указанного в товарной чеке. Компания WD не принимает на себя никаких обязательств в отношении любого возвращенного изделия, если компанией WD будет установлено, что изделие было похищено у нее, или если заявленный дефект а) отсутствует; б) не может быть устранен обычными средствами вследствие повреждения, возникшего до получения изделия компанией WD; в) относится к неправильному обращению и установке, внесению изменений (включая удаление или уничтожение текстовых данных и открытие, демонтаж, либо перемещение наружных приложений, включая, но не ограничиваясь опорной рамкой, за исключением тех случаев, когда продукт включен в список программ, ограниченных для обслуживания пользователем, и специфическое изменение находится в рамках применимых инструкций, согласно [support.wdc.com](http://support.wdc.com)), аварии или нерациональному действию при использовании кем-либо, кроме WD. Единственным гарантийным обязательством компании WD на указанный выше период действия гарантии будет ремонт или замена изделия, на выбор компании WD, с учетом перечисленных выше ограничений. Вышеупомянутая гарантия компании WD распространяется на отремонтированные и замененные компоненты изделия до окончания срока действия исходной гарантии или до истечения 90 (девяноста) дней со дня поставки отремонтированного или замененного изделия, в зависимости от того, что наступит позднее.

Вышеупомянутая ограниченная гарантия является единственной гарантией компании WD и распространяется только на изделия, продаваемые в качестве новых. Она заменяет а) все иные меры и гарантийные обязательства, будь то явные, подразумеваемые или установленные законом, в том числе и подразумеваемые гарантии коммерческой выгоды и пригодности для конкретных целей, и б) все обязательства и виды ответственности компании WD за ущерб, в том числе случайный, косвенный и специальный, денежные потери, упущенную выгоду и непредвиденные расходы, а также потери данных в результате приобретения, использования и работы данного изделия, даже если компания WD была предупреждена о возможности такого ущерба. В некоторых штатах США запрещен отказ от ответственности за случайный или косвенный ущерб или ее ограничение, поэтому вышеупомянутые ограничения могут на вас не распространяться. Настоящая гарантия дает вам определенные законные права, помимо которых вы можете иметь и другие права, различающиеся в зависимости от места проживания.

Western Digital  
20511 Lake Forest Drive  
Lake Forest, California 92630 U.S.A.

Информация, предоставленная компанией WD, считается точной и достоверной, однако компания WD не несет ответственности ни за ее использование, ни за возможные нарушения патентов и других прав третьих сторон, обусловленные ее использованием. Патенты и права на патенты компании WD не подразумевают передачи каких-либо лицензий. Компания WD оставляет за собой право в любое время вносить изменения в спецификацию без предварительного уведомления.

Western Digital, WD, логотип WD, My Book и WD Caviar — зарегистрированные товарные знаки, а Mirror Edition, WD Anywhere и Safe Shutdown — товарные знаки компании Western Digital Technologies, Inc. В настоящем документе могут упоминаться другие товарные знаки, принадлежащие другим компаниям.

© 2009 Western Digital Technologies, Inc. Все права защищены.

4779-705011-K03 Январь 2009

# Алфавитный указатель

- А**  
Автоматическое выключение 20
- Б**  
Безопасное извлечение 20  
Бережное обращение 4
- В**  
Вопросы и ответы 24  
Выключение устройства 20
- W**  
WD RAID Manager  
Mac 16  
Windows 12
- Г**  
Гарантия 26  
Гарантия, ограниченная 26  
Гнездо для замка Kensington  
Security Slot 6
- Д**  
Датчик емкости 5
- Е**  
eSATA 6
- Ф**  
FireWire 6
- Ж**  
Жесткий диск  
замена 21  
конфигурирование 5  
форматирование 5
- З**  
Замена жесткого диска 21
- І**  
ICES/NMB-003 совместимость 25
- И**  
Информация FCC Class B 25  
Интерфейсы  
FireWire 800/400, USB и eSATA 6
- К**  
Комплект поставки 6  
Конфигурирование RAID 12, 16
- О**  
Обслуживание, WD 26  
Ограниченная гарантия 26
- П**  
Поиск и устранение неисправностей 24  
Порядок обслуживания 26  
Программное обеспечение  
поставляется на CD 6  
WD RAID Manager–Mac 16  
WD RAID Manager–Windows 12
- Р**  
Регистрация изделия 2  
Регистрация, изделие 2
- R**  
RAID  
сообщения о состоянии 14, 18  
сообщения о состоянии  
дисков 15, 19  
конфигурирование 12, 16  
Поиск и устранение  
неисправностей 13, 17
- С**  
Светодиодные индикаторы 5  
датчик емкости 5  
Совместимость с системами 4  
Совместимость, с системами 4  
Соответствие стандартам 25  
Соответствие, стандарты 25  
Состояние накопителя 11  
Состояние WD Drive Manager 11
- S**  
Safe Shutdown 20
- у**  
Устройство  
выключение 20  
отключение 20
- U**  
UL 25  
Underwriters Laboratories Inc. 25  
USB 6