

Проектор Acer

Серия H5350

Руководство пользователя

Авторское право © 2007. Acer Incorporated.
Все права защищены.

Руководство пользователя проектора Acer серии H5350
Дата первого издания: 12/2007

В изложенные в настоящей публикации сведения могут периодически вноситься поправки без обязательств по уведомлению кого-либо о таких исправлениях или изменениях. Эти изменения будут вставлены в новые редакции данного руководства или в дополнительные документы и публикации. Компания Acer Incorporated не делает никаких утверждений и не дает никаких гарантий, ни выраженных в явной форме, ни подразумеваемых, относительно содержания настоящей публикации и, в частности, заявляет об отказе от подразумеваемых гарантий пригодности данного продукта для продажи или использования в конкретных целях.

Запишите номер модели, ее серийный номер, а также дату и место покупки в соответствующих строчках внизу на свободном месте. Серийный номер и номер модели вашего компьютера обозначены на этикетке на его корпусе. В переписке по поводу вашего компьютера следует обязательно указывать его серийный номер, номер модели, дату и место покупки.

Никакая часть настоящей публикации не может быть воспроизведена, сохранена в системах

Проектор Acer серии H5350

Номер модели: _____

Серийный номер: _____

Дата покупки: _____

Место покупки: _____

Acer и логотип Acer являются зарегистрированными товарными знаками корпорации Acer. Названия продуктов и товарные знаки других компаний используются здесь только с целью идентификации и принадлежат соответствующим компаниям.

"HDMI™, логотип HDMI и High-Definition Multimedia Interface являются товарными знаками или зарегистрированными товарными знаками компании HDMI Licensing LLC."

Информация, касающаяся безопасности и удобства использования

Внимательно прочитайте настоящие инструкции. Сохраните настоящий документ для использования в будущем. Следуйте всем предупреждениям и указаниям, имеющимся на данном изделии.

Выключение изделия перед очисткой

Отключите данное изделие от электрической розетки перед очисткой. Не используйте жидкие очистители и аэрозоли. Для очистки используйте влажную ткань.

Меры предосторожности при отключении питания

Соблюдайте приведенные ниже рекомендации при подключении и отключении питания к внешнему блоку питания.

- Перед подключением кабеля питания к розетке сети переменного тока установите блок питания.
- Перед извлечением блока питания из проектора отсоедините кабель питания.
- Если система оснащена несколькими источниками питания, отключите питание системы, отсоединив все кабели питания от электросети.

Меры предосторожности, касающиеся доступности

Убедитесь, что сетевая розетка, к которой подключен кабель питания, легко доступна и расположена максимально близко к оператору оборудования. При необходимости отключить питание оборудования убедитесь, что кабель питания отсоединен от электрической розетки.



Предупреждения.

- Не используйте данное изделие вблизи воды.
- Не допускается установка изделия на неустойчивые тележку, стойку или стол. Падение изделия может привести к его серьезному повреждению.
- Щели и отверстия предназначены для вентиляции прибора с целью обеспечения надежной эксплуатации и предотвращения перегрева. Запрещается блокировать или перекрывать эти отверстия. Не блокируйте отверстия, располагая устройство на кровати, диване, ковре или других подобных поверхностях.

Данное устройство нельзя располагать рядом с радиатором или нагревателем или над ними, также нельзя устанавливать прибор в закрытом пространстве без обеспечения должной вентиляции.

- Не допускайте попадания каких-либо предметов внутрь прибора через щели в корпусе, т.к. они могут попасть на участки, находящиеся под напряжением, что может привести к возгоранию или поражению электрическим током. Не допускайте попадания какой-либо жидкости на или в прибор.

- Чтобы избежать повреждения внутренних компонентов и предотвратить утечку батареи, не размещайте прибор на вибрирующих поверхностях.
- Не рекомендуется использовать прибор во время занятий спортом, тренировок или в других условиях, когда возможна вибрация, так как это может вызвать непредвиденное короткое замыкание или повреждение вращающихся деталей и лампы.

Использование электропитания

- Это изделие необходимо эксплуатировать при напряжении питания, указанном на этикетке. Если характеристики электросети неизвестны, проконсультируйтесь с продавцом или местной компанией-поставщиком электроэнергии.
- Не допускайте, чтобы на кабеле питания находились посторонние предметы. Расположите прибор так, чтобы люди не могли наступить на кабель.
- При использовании удлинителя с этим прибором убедитесь, что общий номинальный ток подключенного оборудования не превышает номинального тока удлинителя. Кроме этого, убедитесь, что общий номинальный ток всех устройств, подключенных к сетевой розетке, не превышает номинала предохранителя.
- Не перегружайте электрическую розетку, удлинитель или разветвитель, подключая слишком много устройств. Общая нагрузка системы не должна превышать 80% от номинала цепи. При использовании удлинителей нагрузка не должна превышать 80% входного номинального тока удлинителя.
- Сетевой блок питания данного прибора оборудован трехпроводной вилкой с заземлением. Вилка может быть вставлена только в сетевую розетку с заземлением. Убедитесь, что электрическая розетка должным образом заземлена перед подключением к ней вилки сетевого блока питания. Не вставляйте вилку в незаземленную электрическую розетку. Для получения более подробной информации обратитесь к электрику.



.....

Внимание! Контакт заземления является одним из элементов обеспечения безопасности. Использование не заземленной должным образом розетки может привести к поражению электрическим током.



.....

Примечание. Кроме этого, контакт заземления обеспечивает хорошую защиту от непредсказуемых шумов, производимых другими находящимися рядом электрическими устройствами, которые могут повлиять на работу данного изделия.

- Используйте данное устройство только с входящим в комплект поставки набором кабелей. При необходимости заменить комплект кабелей питания убедитесь, что новый кабель соответствует следующим требованиям: отделяемый, имеет сертификацию UL или CSA, тип SPT-2, номинальные значения тока и напряжения – не менее 7 А и 125 В, одобрен VDE, максимальная длина – 4,6 м (15 футов).

Обслуживание изделия

Не пытайтесь самостоятельно ремонтировать прибор, так как при открытии или удалении крышки можно подвергнуться воздействию высокого напряжения или другим рискам. Любое сервисное обслуживание устройства должны выполнять только квалифицированные специалисты сервисной службы.

Отключите устройство от электросети и обратитесь к квалифицированному специалисту по ремонту в следующих случаях:

- кабель питания или вилка повреждены, порезаны или изношены;
- в прибор попала жидкость;
- устройство было подвержено воздействию дождя или влаги;
- падение устройства или повреждение его корпуса;
- в работе устройства наблюдаются очевидные нарушения, свидетельствующие о необходимости вмешательства квалифицированного специалиста обслуживания.
- устройство не работает надлежащим образом после соблюдения всех указаний по эксплуатации



.....

Примечание. Производите регулировку только тех настроек, которые описаны в инструкциях по эксплуатации, так как неправильная регулировка других параметров может привести к повреждению и необходимости вмешательства квалифицированного специалиста для восстановления нормального состояния устройства.



.....

Внимание! В целях безопасности не используйте несовместимые детали при замене или добавлении компонентов. Для получения информации о возможных вариантах обратитесь к продавцу.

Данное устройство и его модификации могут содержать мелкие детали. Храните их в недоступном для маленьких детей месте.

Дополнительная информация о безопасности

- Запрещается смотреть в объектив при включенной лампе. Это может привести к повреждению органов зрения.
- Сначала включайте проектор, а затем источник сигнала.
- Не располагайте устройство в условиях, перечисленных ниже.
 - Плохо вентилируемое или ограниченное пространство. Необходимо обеспечить зазор от стены не менее 50 см и свободный поток воздуха вокруг проектора.
 - Места, в которых существует возможность воздействия высоких температур, например, в автомобиле с закрытыми окнами.
 - Места с повышенной влажностью, запыленностью или задымленностью, так как это может вызвать загрязнение оптических компонентов, сокращение срока службы прибора и ухудшение изображения.
 - Места рядом с пожарной сигнализацией.
 - Места с температурой окружающей среды выше 40 °C/104 °F.
 - Места, находящиеся выше 3000 м над уровнем моря.
- При возникновении неполадок немедленно отключите проектор от сети. Нельзя использовать прибор, если из него идет дым, оно издает странные звуки или запахи. Это может привести к возгоранию или поражению электрическим током. В этом случае немедленно отключите прибор от сети и свяжитесь с продавцом прибора.

- Прекратите эксплуатацию прибора, если он упал или был поврежден. Свяжитесь с продавцом для проверки прибора.
- Не направляйте объектив проектора на солнце. Это может привести к возгоранию.
- При выключении проектора рекомендуется убедиться, что перед отключением питания был завершен цикл охлаждения.
- Не выключайте основное питание внезапно и не отключайте проектор от сети во время его работы. Это может привести к повреждению лампы, возгоранию, поражению электрическим током или другим происшествиям. Оптимальный способ выключения – это подождать перед отключением питания, пока выключится вентилятор.
- Не прикасайтесь к вентиляционной решетке и нижней панели, так как они могут быть горячими.
- При наличии воздушного фильтра регулярно его очищайте. При загрязнении или запылении фильтра или вентиляционных отверстий температура внутри устройства может подняться, что может привести к повреждению устройства.
- Не следует заглядывать в вентиляционную решетку во время работы проектора. Это может привести к повреждению органов зрения.
- Всегда открывайте затвор или снимайте крышку объектива при включении проектора.
- Во время работы проектора не блокируйте его объектив какими-либо предметами, так как это может вызвать нагрев, деформацию или возгорание этих предметов. Для временного отключения лампы нажмите на пульте дистанционного управления кнопку СКРЫТЬ.
- При работе лампа сильно нагревается. Перед заменой лампы дайте проектору остыть в течение приблизительно 45 минут.
- Не используйте лампу по истечении ее номинального срока службы. В некоторых случаях это может привести к поломке.
- Производите замену лампы или других электронных компонентов, только если проектор отключен от сети.
- Данный прибор самостоятельно определяет срок службы лампы. При отображении предупреждающего сообщения обязательно замените лампу.
- При замене лампы необходимо дать устройству остыть, а затем выполнить все инструкции по замене лампы.
- После замены модуля лампы необходимо обнулить функцию «Сбр. вр. раб.лам.» из экранного меню «Управление».
- Не пытайтесь разобрать проектор. Внутри имеется опасное высокое напряжение, которое может привести к травме. Единственная деталь, обслуживаемая пользователем, – это лампа, которая имеет свою собственную съемную крышку. Обслуживание должен выполнять только квалифицированный специалист.
- Не ставьте проектор вертикально на торец. Это может вызвать его опрокидывание, что в свою очередь может привести к поломке или травме.
- Данный прибор позволяет отображать перевернутые изображения при монтаже на потолке. Для установки проектора на потолке используйте только фирменный комплект для монтажа Acer, после чего проверьте надежность крепления.

Условия эксплуатации при использовании функции беспроводной связи (дополнительно)



Внимание! В целях безопасности выключите все беспроводные или радиопередающие устройства при использовании прибора в этом режиме. В их число, помимо прочего, входят: устройства беспроводных компьютерных сетей, Bluetooth и 3G.

Соблюдайте специальные правила, действующие в данной области, и всегда выключайте прибор, если его использование запрещено или может вызвать помехи или стать причиной опасности. Используйте устройство только в его нормальном положении. При нормальной эксплуатации и расположении антенны и прибора на расстоянии не менее 1,5 см от тела устройство соответствует требованиям по радиочастотному излучению. На теле не должно быть металлических предметов, а устройство должно располагаться на указанном расстоянии.

Для успешной передачи файлов данных или сообщений требуется высококачественное подключение прибора к сети. В некоторых случаях передача файлов данных может быть отложена до появления такого подключения.

Убедитесь, что инструкции, касающиеся расстояния, соблюдаются вплоть до окончания передачи данных.

Детали прибора являются магнитными. Металлические предметы могут притягиваться к устройству, а лица, использующие слуховые аппараты, должны избегать приближения прибора к уху со слуховым аппаратом. Не держите кредитные карты или другие магнитные носители данных рядом с прибором, так как хранящая на них информация может быть потеряна.

Медицинское оборудование

Работа радиопередающего оборудования, включая сотовые телефоны, может влиять на работу незащищенных должным образом медицинских приборов. Чтобы получить информацию об уровне защиты медицинского прибора от внешнего радиоизлучения или другие сведения, проконсультируйтесь с врачом или производителем данного медицинского прибора. Выключайте прибор, находясь в медицинских учреждениях, если этого требуют действующие там правила. В больницах и медицинских учреждениях может использоваться оборудование, чувствительное к радиочастотным передачам данных.

Кардиостимуляторы. Чтобы избежать возможных помех в работе кардиостимулятора, производители рекомендуют соблюдать расстояние не менее 15,3 см (6 дюймов) между беспроводными устройствами и кардиостимулятором. Эти рекомендации соответствуют результатам независимых исследований и рекомендациям центра исследований беспроводных технологий (Wireless Technology Research). Лица с кардиостимуляторами должны соблюдать следующие рекомендации:

- Всегда соблюдайте расстояние между прибором и кардиостимулятором не менее 15,3 см (6 дюймов).
- Не подносите включенный прибор к кардиостимулятору. При подозрении на возникновение помех выключите прибор и переместите его.

Слуховые аппараты. Некоторые цифровые беспроводные устройства могут вызывать помехи в работе некоторых слуховых аппаратов. При возникновении помех проконсультируйтесь со своим поставщиком.

Транспорт

Радиочастотные сигналы могут вызывать помехи в работе неправильно установленных или незащищенных электронных систем автомобилей, таких как электронная система впрыска топлива, электронная антиблокировочная система тормозов, электронная система регулировки скорости и система воздушных подушек безопасности. Для получения дополнительной информации обратитесь к производителю автомобиля или дополнительно установленного оборудования или его представителю. Обслуживать и устанавливать прибор в автомобиле должен только квалифицированный специалист. Неправильное обслуживание или установка могут стать причиной возникновения опасности и аннулируют гарантийные обязательства, относящиеся к данному прибору. Регулярно проверяйте правильность установки и эксплуатации всего беспроводного оборудования в автомобиле. Не храните и не переносите прибор, его детали и принадлежности рядом с легковоспламеняющимися жидкостями, газами или взрывоопасными материалами. Если автомобиль оборудован подушками безопасности, необходимо помнить, что они раскрываются с большим ускорением. Не размещайте предметы, включая установленное или портативное оборудование, над воздушной подушкой или в области ее раскрытия. Если беспроводное оборудование автомобиля установлено неправильно, раскрытие воздушной подушки может привести к серьезным травмам.

Использование прибора во время полета на самолете запрещено. Перед посадкой в самолет выключите прибор. Использование беспроводных устройств в самолете может стать причиной опасной ситуации, нарушить беспроводную связь, а также может быть незаконным.

Потенциально взрывоопасные среды

Находясь на территории с потенциально взрывоопасной атмосферой, выключите прибор и соблюдайте требования всех знаков и инструкций. В число потенциально взрывоопасных сред входят территории, где обычно рекомендуют выключать двигатель. Искра в такой среде может стать причиной взрыва или пожара и привести к травмам или смерти. Выключайте прибор на заправочных пунктах, в том числе рядом с газовыми насосами на станциях технического обслуживания. Соблюдайте ограничения, касающиеся использования радиооборудования, на складах топлива, зонах распределения горючего, химических заводах или в зонах, где ведутся взрывные работы. Зоны с потенциально взрывоопасной атмосферой часто, но не всегда, наглядно обозначены. В их число входят зоны под палубой судна, склады химических веществ и пункты их передачи, автомобили, использующие сжиженный углеводородный газ (например, бутан или пропан), и зоны, в атмосфере которых содержатся такие химические вещества или частицы, как мука, пыль или металлические порошки.

Меры предосторожности, связанные со слухом

Для защиты органов слуха соблюдайте следующие рекомендации.

- Увеличивайте громкость постепенно до нужного уровня.
- Не увеличивайте уровень громкости, если уши уже к нему привыкли.
- Не слушайте музыку на большой громкости в течение длительного периода времени.
- Не увеличивайте громкость, чтобы перекрыть шумные среды.
- Уменьшите громкость, если вы не слышите находящихся рядом людей.

Указания по утилизации

Запрещается утилизировать данный электронный прибор с бытовым мусором. С целью сведения к минимуму загрязнения и обеспечения максимальной защиты окружающей среды устройство подлежит переработке. Для получения дополнительной информации о правилах, установленных Директивой по отходам электрического и электронного оборудования (WEEE), посетите веб-сайт <http://global.acer.com/about/sustainability.htm>

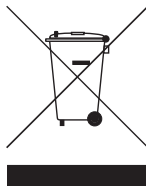

Рекомендации относительно ртути

Для проекторов или электронных изделий, содержащих ЖК-/ЭЛТ-монитор или дисплей.



Лампа (лампы) внутри данного прибора содержат ртуть и должны перерабатываться или утилизироваться согласно местному, государственному или федеральному законодательству. Дополнительную информацию см. на веб-сайте альянса компаний электронной промышленности по адресу www.eiae.org. Информацию по утилизации ламп см. по адресу www.lamprecycle.org

Основные сведения

Примечания по использованию

Необходимо:

- Выключать прибор перед очисткой.
- Для очистки корпуса дисплея использовать мягкую ткань, смоченную слабым моющим средством.
- Если прибор не будет использоваться в течение длительного периода времени, всегда отсоединять кабель питания от электрической розетки.

Запрещается:

- Закрывать вентиляционные щели и отверстия прибора.
- Использовать для очистки прибора абразивные чистящие средства, парафины или растворители.
- Эксплуатировать в следующих условиях:
 - при очень высокой или низкой температуре и высокой влажности;
 - в местах с повышенным содержанием пыли или грязи;
 - вблизи каких-либо устройств, генерирующих сильное магнитное поле;
 - под прямыми солнечными лучами.

Меры предосторожности

Чтобы максимально продлить срок службы прибора, соблюдайте все предупреждения, меры предосторожности и процедуры технического обслуживания согласно рекомендациям в настоящем руководстве пользователя.



Внимание!:

- Запрещается смотреть в объектив при включенной лампе. Это может привести к повреждению органов зрения.
- Для снижения риска возгорания или поражения электрическим током не подвергайте данный прибор воздействию дождя или влаги.
- Не открывайте и не разбирайте прибор, так как это может вызвать поражение электрическим током.
- При замене лампы необходимо дать прибору остыть, а затем выполнить все инструкции по замене лампы.
- Данный прибор самостоятельно определяет срок службы лампы. При отображении предупреждающего сообщения обязательно замените лампу.
- После замены модуля лампы необходимо сбросить функцию «Сбр. вр. раб.лам.» из экранного меню «Управление».
- При выключении проектора убедитесь, что перед отключением питания был завершен цикл охлаждения.
- Сначала включайте проектор, а затем источники сигнала.
- Не используйте крышку объектива при работающем проекторе.
- Когда срок службы лампы истечет, она перегорит и может издать громкий хлопающий звук. Если это произойдет, проектор не включится, пока не будет заменен блок лампы. Чтобы заменить лампу, следуйте процедурам, приведенным в разделе «Замена лампы».

Содержание

Информация, касающаяся безопасности и удобства использования	iii
Основные сведения	x
Примечания по использованию	x
Меры предосторожности	x
Введение	1
Особенности изделия	1
Комплектация	2
Краткое описание проектора	3
Внешний вид проектора	3
Внешний вид пульта ДУ и панели управления	4
Подготовка к эксплуатации	6
Подключение проектора	6
Включение и выключение проектора	7
Включение проектора	7
Выключение проектора	8
Настройка проецируемого изображения	9
Настройка высоты проецируемого изображения	9
Оптимизация размера изображения и расстояния до него	10
Получение необходимого размера изображения посредством регулировки расстояния и масштаба	12
Органы управления	14
Технология Acer Empowering	14
Экранные меню	15
Настройка цвета	16
Настройка изображения	17
Настройка управления	19
Настройка звука	21
Настройка таймера	21
Настройка языка	22
Приложения	23
Устранение неполадок	23

Список определений предупреждений и показаний индикаторов	27
Замена лампы	28
Установка на потолке	29
Технические характеристики	32
Совместимые режимы	34
Правила и замечания, касающиеся безопасности	37

Введение

Особенности изделия

Данный прибор – это проектор на одном чипе DLP®. Ниже перечислены его основные отличительные черты:

- Технология DLP®
- Собственное разрешение 1280 x 720, 720P. Поддержка соотношения сторон 4:3, 16:9, Letter Box
- Технология Acer ColorBoost обеспечивает естественную, реалистичную цветопередачу изображений и непревзойденную производительность обработки видеоданных
- Повышенная производительность переключения между данными и видео
- Различные удобные режимы отображения «Яркий, Стандарт, Яркое кино, Темное кино, Игра, Спорт, Польз. 1, Польз. 2» обеспечивают оптимальные характеристики в любых условиях
- Благодаря низкому энергопотреблению и экономному режиму (ECO) продлевается срок службы лампы
- Кнопка «Empowering» посредством технологии «Acer Empowering Technology» предоставляет утилиты (Acer eView, eTimer Management) для простой регулировки параметров
- Интерфейсы HDMI™ с поддержкой HDCP
- Улучшенная система коррекции трапецевидного искажения для обеспечения оптимальной презентации
- Экранные меню (OSD) на нескольких языках
- Объектив проектора с функцией ручной фокусировки и возможностью увеличения до 1,1X
- Функции 2-кратного цифрового увеличения и панорамирования
- Совместимость с ОС Microsoft® Windows® 2000, XP и Vista®

Комплектация

Данный проектор поставляется вместе со всеми указанными ниже компонентами. Проверьте наличие всех компонентов, входящих в комплект поставки прибора. Немедленно обратитесь к продавцу прибора в случае отсутствия какого-либо из компонентов.

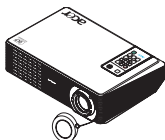

Проектор с крышкой объектива

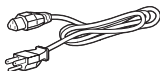

Кабель питания



Кабель VGA



Кабель композитного видеосигнала



Батарея



Карта безопасности



Руководство пользователя



Пульт дистанционного управления



Краткое руководство

Краткое описание проектора

Внешний вид проектора

Передняя, верхняя панель

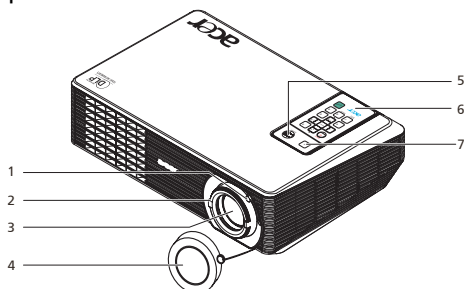

#	Описание	#	Описание
1	Кольцо трансфокатора	5	Кнопка питания и индикатор питания
2	Кольцо фокусировки	6	Пульт дистанционного управления
3	Вариообъектив	7	Приемник дистанционного управления
4	Крышка объектива		

Задняя панель

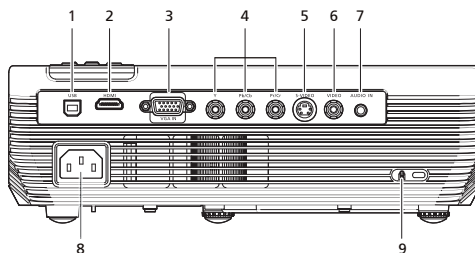

#	Описание	#	Описание
1	USB-разъем	6	Разъем входа композитного видеосигнала
2	Разъем HDMI	7	Разъем аудиовхода
3	Разъем аналогового входа RGB-сигнала, компонентного видеосигнала	8	Гнездо питания
4	Компонентного видеосигнала	9	Гнездо замка Kensington™
5	Разъем входа S-Video		

Внешний вид пульта ДУ и панели управления

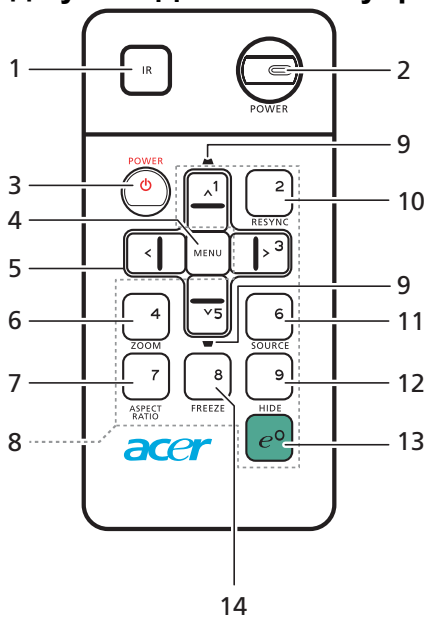

#	Значок	Функция	Описание
1		ИК-передатчик	Передает сигналы на проектор.
2		Кнопка питания и индикатор питания	Кнопка питания и индикатор питания.
3		ПИТАНИЕ	См. раздел «Включение и выключение проектора».
4		МЕНЮ	<ul style="list-style-type: none"> Для вызова экранного меню, возврата к предыдущему пункту экранного меню или выхода из меню нажмите кнопку «МЕНЮ». Подтверждение выбора пунктов меню.
5		Четыре кнопки курсора	Используйте кнопки перемещения вверх, вниз, влево и вправо для выбора пунктов меню и для настройки выбранного параметра.
6		МАСШТАБ	Увеличение или уменьшение изображения на экране.
7		СООТНОШЕНИЕ СТОРОН	Выбор необходимого соотношения сторон (Авто, 4:3, 16:9, L-Vox).
8		Клавиатура 0 – 9	Нажимайте кнопки «0 – 9» для ввода пароля в поле «Настройки безопасности».
9		ТРАПЕЦИЕВИДНОЕ ИСКАЖ.	Настройка изображения для компенсации искажения, вызванного наклоном проектора (± 40 градусов).

#	Значок	Функция	Описание
10		СИНХРОНИЗАЦИЯ	Автоматическая синхронизация проектора с источником входного видеосигнала.
11		ИСТОЧНИК	Нажмите кнопку «ИСТОЧНИК» для выбора источника сигнала: RGB, компонентного видеосигнала, S-Video, композитного видеосигнала и HDTV .
12		СКРЫТЬ	Моментальное отключение видео. Нажмите кнопку «СКРЫТЬ» , чтобы скрыть изображение; повторно нажмите ее, чтобы показать изображение.
13		Кнопка «Empowering»	Уникальные функции Acer: eView и eTimer Management.
14		СТОП-КАДР	Приостановка изображения на экране.

Примечание.

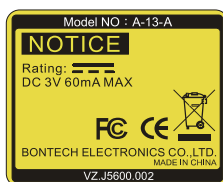

Размещение пульта ДУ

Прикрепите пульт ДУ к проектору, как показано на иллюстрации.

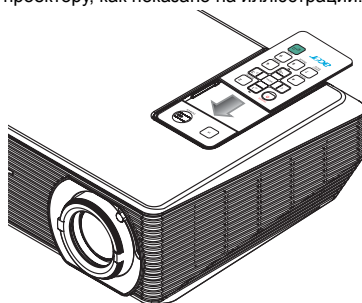

Подготовка к эксплуатации

Подключение проектора

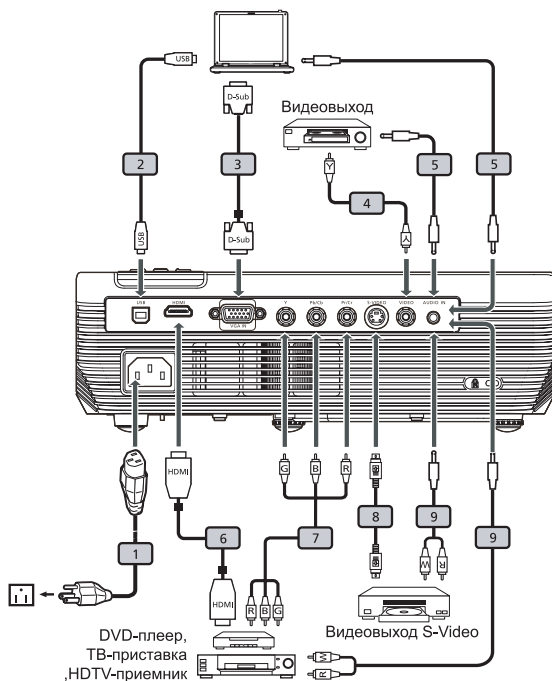

#	Описание	#	Описание
1	Кабель питания	6	Кабель HDMI
2	Кабель USB	7	RCA-кабель для компонентного сигнала YPbPr
3	Кабель VGA	8	Кабель S-Video
4	Кабель композитного видеосигнала	9	Аудиокабель со штекером и разъемами RCA
5	Аудиокабель со штекерами		



Примечание. Для обеспечения надлежащей работы проектора с компьютером убедитесь, что частота обновления экрана совместима с проектором.

Включение и выключение проектора

Включение проектора

- 1 Снимите крышку объектива (рис. 1).
- 2 Убедитесь, что кабель питания и сигнальный кабель надежно подключены. Индикатор питания начнет мигать красным цветом.
- 3 Включите проектор нажатием кнопки **«Питание»** на панели управления, индикатор питания начнет светиться синим цветом. (Рис. 2)
- 4 Включите источник видеосигнала (компьютер, ноутбук, видеопроигрыватель и т.п.). Проектор автоматически определит источник сигнала.
 - Если на экране отображаются значки «Блокировка» и «Источник», проектор заблокирован на использование сигнала определенного типа, и сигнал этого типа не определен.
 - Если на экране отображается надпись «Сигнал отсутствует», убедитесь, что сигнальные кабели подключены надежно.
 - При одновременном подключении нескольких источников сигнала использование кнопки «Источник» на ПДУ позволяет переключать источник сигнала.

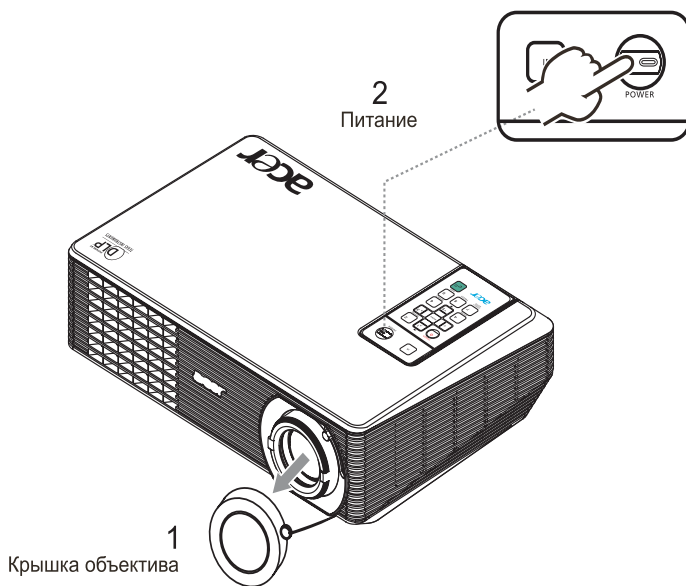

Выключение проектора

- 1 Для выключения проектора дважды нажмите кнопку «Питание». В течение 5 секунд на экране будет отображаться следующее сообщение.
«Для завершения процесса выключения нажмите кнопку питания еще раз.»
- 2 После выключения питания, индикатор питания быстро мигает красным цветом, и вентилятор(ы) будет(будут) продолжать работать на протяжении примерно 120 секунд. Это необходимо для обеспечения надлежащего охлаждения системы.
- 3 После завершения охлаждения, индикатор Питание начнет светиться красным цветом, и проектор перейдет в режим ожидания.
- 4 Теперь можно отсоединить кабель питания.



.....

Внимание! Не включайте проектор сразу же после его выключения.



.....

Примечание. При необходимости включения проектора подождите не менее 60 секунд до нажатия кнопки «Питание» для запуска проектора.



.....

Предупреждающие индикаторы.

- В случае автоматического выключения проектора и мигания индикатора «Питание» КРАСНЫМ цветом, а затем свечения СИНИМ цветом, обратитесь к местному продавцу или в сервисный центр.
- Автоматическое выключение проектора и мигание индикатора «Питание» КРАСНЫМ цветом, а затем свечения СИНИМ цветом, указывают, что проектор перегрелся. Если это произошло, на экране будет отображаться следующее сообщение.
«Проектор перегрелся. Вскоре будет выполнено автоматическое выключение лампы.»
- Если индикатор «Питание» мигает красным цветом, а затем светится синим цветом, и на экране отображается приведенное ниже сообщение, обратитесь к местному продавцу или в сервисный центр.
«Сбой вентилятора. Вскоре будет выполнено автоматическое выключение лампы.»

Настройка проецируемого изображения

Настройка высоты проецируемого изображения

Проектор оснащен подъемными ножками для настройки высоты изображения.

Подъем и опускание изображения.

- 1 Для точной настройки угла отображения используйте Колесо настройки наклона (рис. 1).

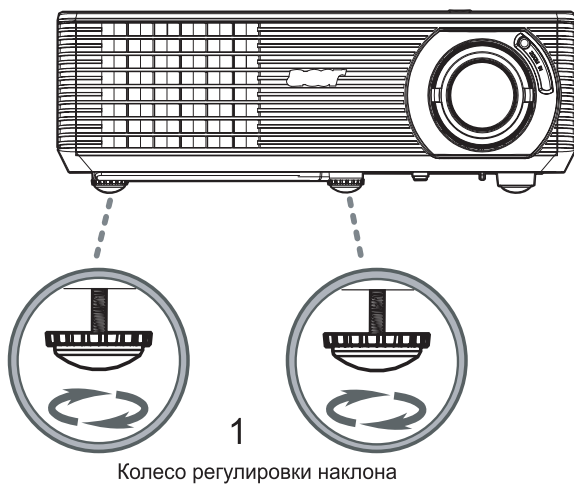

Оптимизация размера изображения и расстояния до него

См. приведенную ниже таблицу для получения информации о доступных оптимальных размерах изображения, которые достигаются расположением проектора на необходимом расстоянии от экрана.

- если проектор расположен на расстоянии 3 метра от экрана, хорошее качество изображения обеспечивается для изображений размером 80 – 87 дюймов.



Примечание. Помните, что при размещении проектора на расстоянии 3 метра от экрана необходимо пространство высотой 130 см.



Рисунок. Фиксированное расстояние с различным масштабом и размером экрана.

Необходимое расстояние (м) <A>	Размер экрана		Верхняя граница изображения	Размер экрана		Верхняя граница изображения
	(Минимальный масштаб)			(Максимальный масштаб)		
	Диагональ (дюйм) 	Ш (см) x Н (см)	От основания до верхней границы изображения (см) <C>	Диагональ (дюйм) 	Ш (см) x Н (см)	От основания до верхней границы изображения (см) <C>
1,5	40	88 x 50	59	44	97 x 54	65
2	53	118 x 66	79	58	129 x 73	86
2,5	66	147 x 83	98	73	161 x 91	108
3	80	176 x 99	118	87	194 x 109	130
3,5	93	206 x 116	138	102	226 x 127	151
4	106	235 x 132	158	117	258 x 145	173
4,5	120	265 x 149	177	131	290 x 163	194
5	133	294 x 165	197	146	323 x 181	216
6	159	353 x 199	236	175	387 x 218	259
7	186	412 x 232	276	204	452 x 254	302
8	213	471 x 265	315	233	516 x 290	345
9	239	529 x 298	354	262	581 x 327	389
10	266	588 x 331	394	291	645 x 363	432

Коэффициент масштабирования. 1,1-кратное масштабирование

Получение необходимого размера изображения посредством регулировки расстояния и масштаба

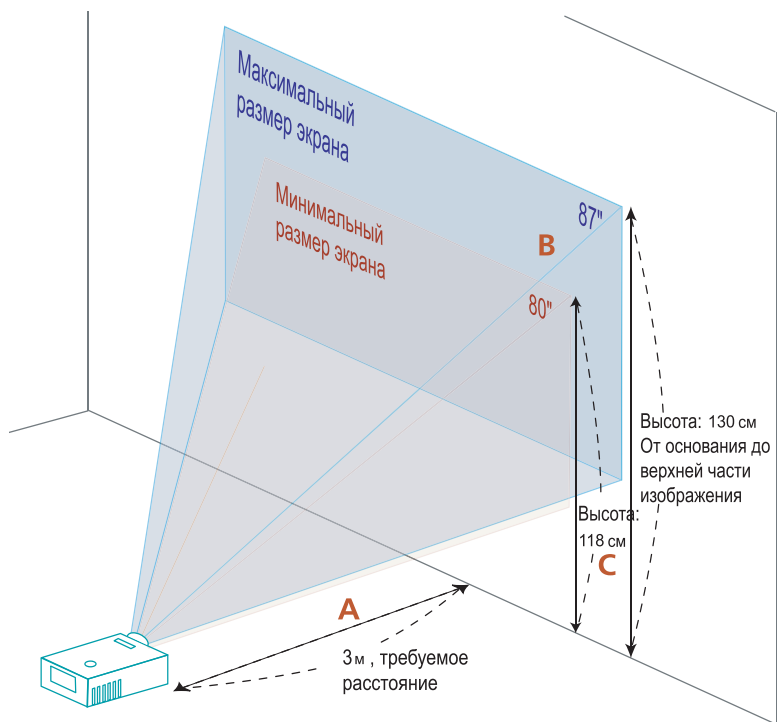
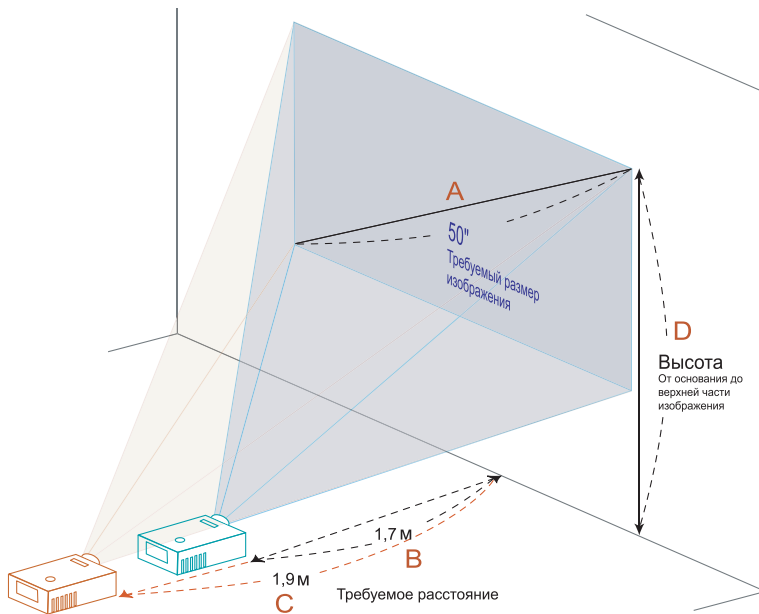

В приведенной ниже таблице показан способ достижения необходимого размера изображения посредством регулировки положения или кольца трансфокатора.







- Пример: для отображения изображения размером 50 дюймов установите проектор на расстоянии 1,7 – 1,9 м от экрана и выполните соответствующую настройку уровня масштабирования.

Необходимый размер изображения		Расстояние (м)		Верхняя граница изображения (см)
Диагональ (дюйм) <A>	Ш (см) x В (см)	Максимальный масштаб 	Минимальный масштаб <C>	От основания до верхней границы изображения <D>
31	69 x 39	1,1	1,2	46
40	89 x 50	1,4	1,5	59
50	111 x 62	1,7	1,9	74
60	133 x 75	2,1	2,3	89
70	155 x 87	2,4	2,6	104
80	177 x 100	2,7	3,0	119
90	199 x 112	3,1	3,4	133
100	221 x 125	3,4	3,8	148
120	266 x 149	4,1	4,5	178
150	332 x 187	5,1	5,6	222
180	398 x 224	6,1	6,8	267
200	443 x 249	6,9	7,5	296
250	553 x 311	8,6	9,4	370
300	664 x 374	10,3		445

Коэффициент масштабирования. 1,1-кратное масштабирование

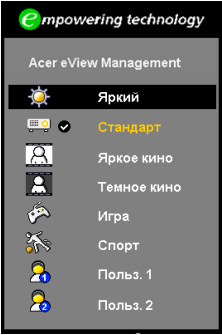
Органы управления

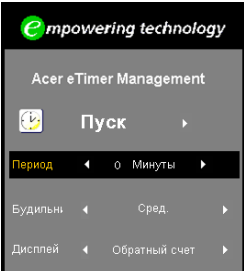
Технология Acer Empowering

<p>Клавиша «Empowering» </p> 	<p>Клавиша Acer Empowering обеспечивает использование уникальных функций Acer: «Acer eView Management» и «Acer eTimer Management». Для запуска отображения основного экранного меню и изменения его функций нажмите и удерживайте более 1 секунды клавишу «».</p>
<p>«Acer eView Management»</p> 	<p>Для запуска подменю «Acer eView Management» нажмите клавишу «».</p> <p>Функция «Acer eView Management» предназначена для выбора режима отображения. Дополнительную информацию см. в разделе «Экранные меню».</p>
<p>«Acer eTimer Management»</p> 	<p>Для запуска подменю «Acer eTimer Management» нажмите клавишу «».</p> <p>Функция «Acer eTimer Management» предоставляет функцию напоминания для контроля времени презентации. Дополнительную информацию см. в разделе «Экранные меню».</p>

Экранные меню

Проектор поддерживает экранные меню на нескольких языках, которые позволяют настраивать изображение и изменять различные параметры.

Использование экранных меню

- Чтобы открыть экранное меню, нажмите кнопку **«МЕНЮ»** на пульте ДУ.
- При отображении экранного меню для выбора пункта основного меню используйте клавиши  . После выбора необходимого пункта основного меню, для перехода к подменю и выполнения настройки функции нажмите клавишу .
- Для выбора необходимого пункта используйте клавиши  , для изменения настроек используйте клавиши  .
- Выберите следующий пункт, который необходимо настроить в подменю, и выполните настройку, как описано ниже.
- Для возврата к основному меню нажмите кнопку **«МЕНЮ»** на пульте ДУ.
- Чтобы выйти из экранного меню, снова нажмите кнопку **«МЕНЮ»** на пульте ДУ. Экранное меню закроется, и проектор автоматически сохранит новые настройки.



Настройка цвета



Режим отображения	<p>Доступно несколько заводских установок, оптимизированных для различных типов изображений.</p> <ul style="list-style-type: none"> • Яркий: Для оптимизации яркости. • Стандарт: Для условий яркого освещения. • Яркое кино: Для более ярких и обычных видеоматериалов. • Темное кино: Для темных видеоматериалов. • Игра: Для игр и графических изображений. • Спорт: Для спортивных видеоматериалов с насыщенными и яркими цветами. • Польз. 1: Для пользовательских настроек. • Польз. 2: Для пользовательских настроек.
Яркость	<p>Регулировка яркости изображения.</p> <ul style="list-style-type: none"> • Чтобы сделать изображение темнее, нажимайте ◀. • Чтобы сделать изображение светлее, нажимайте ▶.
Контраст	<p>«Контраст» позволяет регулировать разницу между самыми светлыми и самыми темными областями изображения. Регулировка контрастности меняет соотношение черного и белого цветов в изображении.</p> <ul style="list-style-type: none"> • Для уменьшения контрастности нажимайте ◀. • Для увеличения контрастности нажимайте ▶.
Цвет. темп.	Регулировка цветовой температуры. При более высокой цветовой температуре изображение на экране выглядит холоднее, а при более низкой – теплее.
Degamma	Влияет на представление темных сцен. При высоком значении гаммы темные сцены будут выглядеть ярче.
Цвет R	Регулировка уровня красного цвета.
Цвет G	Регулировка уровня зеленого цвета.
Цвет B	Регулировка уровня синего цвета.
Насыщение	<p>Регулировка насыщенности видеоизображения от черно-белого до насыщенного цветного.</p> <ul style="list-style-type: none"> • Для уменьшения насыщенности цветов изображения нажимайте ◀. • Для увеличения насыщенности цветов изображения нажимайте ▶.



Уклон	<p>Регулировка баланса красного и зеленого цветов.</p> <ul style="list-style-type: none"> Для увеличения уровня зеленого цвета в изображении нажимайте ◀. Для увеличения уровня красного в изображении нажимайте ▶.
-------	---



Примечание. Функции «Насыщение» и «Уклон» не поддерживаются в режимах «Компьютер» и «DVI».

Настройка изображения

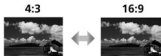

Трапец. искаж.	<p>Регулировка искажения изображения, вызванного наклонном проекции. (± 40 градусов)</p> 
<p>Формат. соотн.</p> 	<p>Данная функция используется для выбора требуемого соотношения сторон изображения.</p> <ul style="list-style-type: none"> Авто: Сохранение исходного соотношения ширины и высоты изображения и увеличение изображения согласно исходным горизонтальному и вертикальному размеру. 4:3: Изображение будет масштабировано по размеру экрана и отображено с соотношением сторон 4:3. 16:9: Изображение будет масштабировано по ширине экрана, высота будет изменена для отображения изображения с соотношением сторон 16:9. L. Box: Сохранение оригинального соотношения сторон и 1,333-кратное увеличение.
<p>Проектирование</p> 	<p>Прямая со стола</p> <ul style="list-style-type: none"> Стандартная заводская настройка.
	<p>Прямая с потолка</p> <ul style="list-style-type: none"> При выборе данной функции проектор инвертирует изображение для проецирования при установке проектора на потолке.

	<p>Обратная со стола</p> <ul style="list-style-type: none"> При выборе данной функции проектор переворачивает изображение, чтобы его можно было проецировать из-за полупрозрачного экрана.
	<p>Обратная с потолка</p> <ul style="list-style-type: none"> При выборе данной функции проектор одновременно переворачивает и инвертирует изображение. Доступно проецирование изображения из-за полупрозрачного экрана при креплении проектора на потолок.
Н позиция	<ul style="list-style-type: none"> Для перемещения изображения влево нажимайте . Для перемещения изображения вправо нажимайте .
V позиция	<ul style="list-style-type: none"> Для перемещения изображения вниз нажимайте . Для перемещения изображения вверх нажимайте .
Частота	<p>Функция «Частота» позволяет менять частоту обновления в соответствии с частотой видеокарты компьютера. Если на проецируемом изображении отображается вертикальная мигающая полоса, используйте данную функцию для выполнения необходимых регулировок.</p>
Отслеживание	<p>Синхронизирует синхросигнал проектора с видеокартой. Если на изображение отображается нестабильно или мигает, используйте данную функцию.</p>
Резкость	<p>Регулировка резкости изображения.</p> <ul style="list-style-type: none"> Для уменьшения резкости нажимайте . Для увеличения резкости нажимайте .
Тип сигнала	<p>Выберите тип источника сигнала: RGB, YCbCr или YPbPr.</p>





Примечание. Функции «Н позиция», «V позиция», «Частота» и «Отслеживание» не поддерживаются в режимах DVI и Видео.

Примечание. Функция «Резкость» не поддерживается в режимах DVI и Компьютер.

Примечание. Функция «Тип сигнала» предусмотрена только для разъема HDMI и SCART.

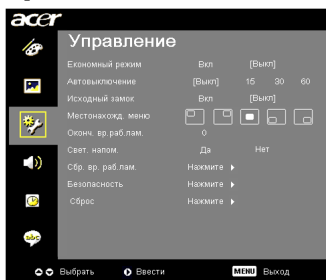
Настройка управления

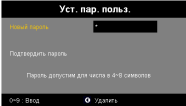
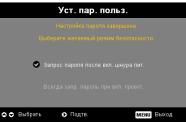
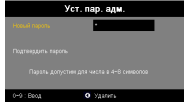

Экономный режим	Чтобы снизить яркость лампы проектора для снижения потребления энергии, увеличения срока эксплуатации лампы и снижения шума выберите параметр «Вкл». Для переключения в обычный режим выберите «Выкл».
Автовыключение	Проектор выключится автоматически при отсутствии входного сигнала в течение заданного времени. (В минутах)
Исходный замок	Если для параметра блокировки источника установлено значение «Выкл.», при потере текущего источника сигнала проектор будет выполнять поиск других источников сигнала. Если для параметра блокировки источника установлено значение «Вкл.», текущий канал источника будет «заблокирован» вплоть до нажатия кнопки «Источник» на ПДУ для выбора следующего канала.
Местонаход. Меню	Выбор положения меню на экране.
Оконч. вр. раб. лам.	Отображает время работы лампы (в часах).
Свет. напом.	Активируйте данную функцию для отображения напоминания о смене лампы за 30 часов до истечения ее ожидаемого срока службы.
Сбр. вр. раб. лам.	Для сброса времени работы лампы на 0 нажмите кнопку  , после выбора параметра «Да».
Безопасность	<p>Безопасность</p> <p>Данный проектор предоставляет администраторам полезную функцию безопасности для управления использованием проектора.</p> <p>Для смены настройки «Безопасность» нажмите . Если функция безопасности включена, перед сменой настроек безопасности необходимо ввести «Пароль администратора».</p> <ul style="list-style-type: none"> Для включения функции безопасности выберите «Вкл.» Для работы с проектором пользователю потребуются ввести пароль. Дополнительную информацию см. в разделе «Пароль пользователя». При выборе параметра «Выкл.» пользователь может включать проектор без ввода пароля.

	<p>Лимит времени (мин.)</p> <p>Если для функции «Безопасность» установлено значение «Вкл.», администратор может задать время ожидания.</p> <ul style="list-style-type: none"> • Для выбора времени ожидания нажимайте ◀ и ▶. • Можно выбрать время ожидания от 10 до 990 минут. • По истечении указанного времени на экране проектора отобразится сообщение о необходимости ввода пароля пользователем. • Стандартная заводская настройка параметра «Лимит времени (мин.)» – «Выкл.». • Если функция безопасности включена, при включении проектора отобразится сообщение о необходимости ввода пароля пользователем. Для данного диалогового окна действительны оба пароля «Пароль пользователя» и «Пароль администратора».
 	<p>Пароль пользователя</p> <ul style="list-style-type: none"> • Для установки и смены параметра «Пароль пользователя» нажмите ▶. • Для установки пароля нажимайте цифровые клавиши на ПДУ, для подтверждения нажимайте «МЕНЮ». • Для удаления символа нажмните ◀. • При отображении сообщения «Подтвердить пароль» введите пароль. • Пароль должен содержать от 4 до 8 символов. • При выборе параметра «Запрос пароля после вкл. шнура пит.» запрос ввода пароля пользователем будет отображаться каждый раз при подключении кабеля питания. • При выборе параметра «Всегда запр. пароль при вкл. проект.» пользователю потребуется вводить пароль каждый раз при включении проектора.
	<p>Пароль администратора</p> <p>«Пароль администратора» может использоваться в диалоговых окнах «Введ. пар. админ.» и «Введите пароль».</p> <ul style="list-style-type: none"> • Для смены параметра «Пароль администратора» нажмите ▶. • Стандартное заводское значение параметра «Пароль администратора» – «1234». <p>Если пользователь забыл пароль администратора, выполните следующую процедуру для получения пароля администратора.</p> <ul style="list-style-type: none"> • Введите универсальный пароль «Универсальный пароль», состоящий из 6 цифр, который напечатан на карте безопасности (см. дополнительные принадлежности, входящие в комплект поставки). Универсальный пароль – это число, которое проектор всегда принимает вне зависимости от значения пароля администратора. • При потере карты безопасности и пароля обратитесь в сервисный центр Асег.
	<p>Отключение кнопки питания</p> <ul style="list-style-type: none"> • При включении данного параметра доступно использование только кнопки питания на пульте ДУ. При выключении данного параметра доступно использование кнопки питания на пульте ДУ и на панели управления.

Сброс	<ul style="list-style-type: none"> Для восстановления стандартных заводских значений всех настроек нажмите данную кнопку после выбора параметра «Да».
-------	--

Настройка звука



Громкость	<ul style="list-style-type: none"> Для уменьшения громкости нажимайте ◀. Для увеличения громкости нажимайте ▶.
Без звука	<ul style="list-style-type: none"> Для выключения звука выберите параметр «Вкл.». Для включения звука выберите параметр «Выкл.».
Пит. вкл/выкл гр.	<ul style="list-style-type: none"> Выберите данную функцию для регулировки громкости уведомления при включении и выключении проектора.
Громк. будильн.	<ul style="list-style-type: none"> Выберите данную функцию для регулировки громкости уведомлений.

Настройка таймера

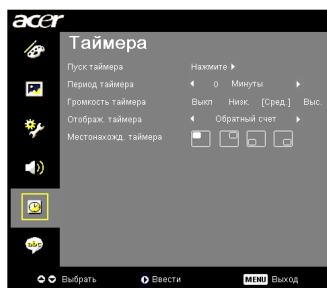

Пуск таймера	<ul style="list-style-type: none"> Для запуска и остановки таймера нажимайте ▶.
Период таймера	<ul style="list-style-type: none"> Для настройки времени таймера нажимайте ◀ и ▶.

Громкость таймера	<ul style="list-style-type: none"> Выберите данную функцию для регулировки громкости уведомления при включении таймера и истечении времени.
Отображ. таймера	<ul style="list-style-type: none"> Для выбора режима отображения таймера на экране нажимайте ◀ и ▶.
Местонахожд. Таймера	<ul style="list-style-type: none"> Выбор положения таймера на экране.

Настройка языка

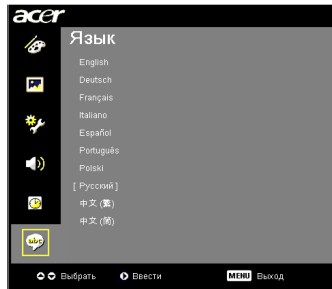

Язык	<p>Выбор языка экранного меню. Для выбора необходимого языка меню используйте клавиши ▲ и ▼.</p> <ul style="list-style-type: none"> Для подтверждения нажмите ▶.
------	---

Приложения

Устранение неполадок

При возникновении проблемы с проектором Асег см. приведенное далее руководство по устранению неполадок. Если проблему устранить не удалось, следует обратиться к продавцу прибора или в сервисный центр.

Проблемы с изображением и решения

#	Неполадка	Решение
1	На экране отсутствует изображение	<ul style="list-style-type: none"> • Выполните подключение, как описано в разделе «Подготовка к эксплуатации». • Убедитесь, что контакты разъема не согнуты и находятся в исправном состоянии. • Проверьте, что лампа проектора надежно установлена. См. раздел «Замена лампы». • Убедитесь в том, что крышка объектива снята и проектор включен.
2	Изображение отображается частично, неверно или прокручивается (для ПК с Windows 95, 98, 2000, XP)	<ul style="list-style-type: none"> • Нажмите кнопку «RESYNC» (СИНХРОНИЗАЦИЯ) на пульте ДУ. • В случае неверного отображения изображения: <ul style="list-style-type: none"> • Откройте «Мой компьютер», затем откройте «Панель управления» и дважды щелкните значок «Экран». • Выберите вкладку «Параметры». • Убедитесь, что установленное разрешение экрана не превышает UXGA (1600 x 1200). • Нажмите кнопку «Дополнительно». <p>Если проблему не удалось устранить, измените используемый монитор и следуйте указанным ниже инструкциям.</p> <ul style="list-style-type: none"> • Убедитесь, что установленное разрешение не превышает UXGA (1600 x 1200). • Нажмите кнопку «Change» (Изменить) на вкладке «Monitor» (Монитор). • Щелкните значок «Show all devices» (Показать все устройства). Затем отметьте пункт «Standard monitor types» (Стандартные мониторы) в поле SP и выберите необходимый режим разрешения в окне «Models» (Модели). • Проверьте, что настройка разрешения монитора меньше или равна UXGA (1600 x 1200).

3	Изображение отображается частично, неверно или прокручивается (для ноутбуков)	<ul style="list-style-type: none"> • Нажмите кнопку «RESYNC» (СИНХРОНИЗАЦИЯ) на пульте ДУ. • В случае неверного отображения изображения: <ul style="list-style-type: none"> • Следуйте указаниям в пункте 2 (выше) для регулировки разрешения компьютера. • Нажмите кнопку переключения режимов вывода. Пример: [Fn]+[F4], Compaq [Fn]+[F4], Dell [Fn]+[F8], Gateway [Fn]+[F4], IBM [Fn]+[F7], HP [Fn]+[F4], NEC [Fn]+[F3], Toshiba [Fn]+[F5] • Если не удастся изменить разрешение или изображение на мониторе застывает, перезапустите все оборудование и проектор.
4	Экран ноутбука не отображает презентацию.	<ul style="list-style-type: none"> • При использовании ноутбука на базе ОС Microsoft® Windows®: Некоторые портативные ПК могут отключать экран в режиме использования второго дисплея. Для каждого из них существуют различные способы повторного включения. Подробная информация приведена в руководстве пользователя компьютера. • При использовании ноутбука на базе ОС Apple® Mac® OS: В меню «System Preferences» (Настройки системы) откройте «Display» (Дисплей) и выберите «Video Mirroring «On» (Включить видеоповтор).
5	Нестабильное или мигающее изображение	<ul style="list-style-type: none"> • Для устранения этой неполадки используйте функцию «Отслеживание». Более подробную информацию см. в разделе «Настройка изображения». • Измените настройки глубины цвета дисплея на компьютере.
6	На изображении наблюдается вертикальная мигающая полоса	<ul style="list-style-type: none"> • Для регулировки используйте функцию «Частота». Более подробную информацию см. в разделе «Настройка изображения». • Проверьте и заново настройте режим отображения видеокарты, чтобы он был совместим с проектором.
7	Изображение не сфокусировано	<ul style="list-style-type: none"> • Убедитесь в том, что крышка объектива снята. • Отрегулируйте кольцо фокусировки на объективе проектора. • Убедитесь, что проекционный экран находится на требуемом расстоянии от 3,8 до 33,8 м (1,15 – 10,3 футов) от проектора. Более подробную информацию см. в разделе «Как получить необходимый размер изображения путем настройки расстояния и масштаба».

8	Изображение растянуто при отображении «широкоэкранный» DVD-фильма	<p>При воспроизведении DVD, закодированного в анаморфотном соотношении сторон или соотношении 16:9, возможно, потребуется отрегулировать приведенные ниже настройки.</p> <ul style="list-style-type: none"> • При воспроизведении DVD-фильма в формате «Letterbox» (LBX) измените формат на «Letterbox» (LBX) в экранном меню проектора. • При воспроизведении DVD-фильма в формате 4:3 измените формат на 4:3 в экранном меню проектора. • Если изображение по-прежнему вытянуто, потребуется отрегулировать соотношение сторон. Установите формат отображения на 16:9 (широкий) на DVD-проигрывателе.
9	Слишком большое или слишком маленькое изображение	<ul style="list-style-type: none"> • Отрегулируйте рычаг трансфокатора, расположенный в передней части проектора. • Переместите проектор ближе к экрану или дальше от экрана. • Нажмите кнопку «Меню» на пульте ДУ. Перейдите к пункту «Настройка изображения» --> «Соотношение сторон» и попробуйте различные настройки, или нажмите кнопку «Соотношение сторон» на пульте ДУ.
10	Края изображения наклонены	<ul style="list-style-type: none"> • По возможности, измените положение проектора, чтобы он находился по центру экрана. • Нажимайте кнопку «Трапец. искаж. Δ / \square» (Трапециевидное искажение на пульте ДУ, пока стороны не станут вертикальными).
11	Изображение перевернуто	<ul style="list-style-type: none"> • Выберите «Изображение --> Проектирование» в экранном меню и отрегулируйте направление проекции

Проблемы с проектором

#	Состояние	Решение
1	Проектор не реагирует на органы управления	По возможности выключите проектор, затем отсоедините кабель питания и подождите, по крайней мере, 30 секунд перед повторным включением питания.
2	Лампа перегорела или издала хлопок	Когда срок службы лампы окончится, она перегорит и может издать громкий хлопок. В этом случае проектор не включится, пока не будет заменен блок лампы. Для замены лампы выполните процедуры, приведенные в разделе «Замена лампы» на стр. 39.

Сообщения экранного меню

#	Состояние	Текстовое напоминание
1	Показание	<p data-bbox="369 268 841 288">Отказ вентилятора – вентилятор системы не работает.</p> <div data-bbox="454 317 812 370" style="border: 1px solid black; padding: 2px; text-align: center;"> <p data-bbox="604 328 661 341">Отказ вентил.</p> <p data-bbox="547 346 719 359">Лампа вскоре автоматически выключится</p> </div> <p data-bbox="369 394 891 456">Перегрев проектора – температура проектора превысила рекомендуемый уровень рабочей температуры, необходимо дать проектору остыть перед использованием.</p> <div data-bbox="457 483 824 536" style="border: 1px solid black; padding: 2px; text-align: center;"> <p data-bbox="598 494 681 507">Перегрев проектора</p> <p data-bbox="552 512 727 525">Лампа вскоре автоматически выключится</p> </div> <p data-bbox="369 561 871 604">Замените лампу – приближается окончание срока службы лампы. Будьте готовы к скорой замене лампы.</p> <div data-bbox="454 632 823 684" style="border: 1px solid black; padding: 2px; text-align: center;"> <p data-bbox="536 643 741 655">Вр. раб. лампы на макс. мощн. подходит к концу</p> <p data-bbox="582 660 695 673">Рекоменд. произв. замену!</p> </div>

Список определений предупреждений и показаний индикаторов

Показания индикаторов

Показание	Индикатор питания	
	Красный	Синий
Кабель питания подключен	Мигание с интервалом 100 мс	--
Режим ожидания	V	--
Питание включено	--	V
Повторное включение лампы	--	Часто мигает
Питание выключено (состояние охлаждения)	Часто мигает	--
Питание выключено: охлаждение завершено, режим ожидания	V	--
Ошибка (температурный сбой)	Мигание КРАСНЫМ цветом и свечение СИНИМ цветом	
Ошибка (вентилятор заблокирован)	Мигание КРАСНЫМ цветом и свечение СИНИМ цветом	
Ошибка (неисправность лампы)	Мигание СИНИМ цветом и свечение КРАСНЫМ цветом	
Ошибка (сбой цветового круга)	Мигание СИНИМ цветом и свечение КРАСНЫМ цветом	

Замена лампы

Используйте отвертку, чтобы отвинтить винт(ы) из крышки и затем извлеките лампу.

Проектор автоматически определяет срок службы лампы. Появится предупреждающее сообщение **«Приближается окончание срока службы лампы при эксплуатации на полной мощности. Рекомендуется замена!»** Увидев такое сообщение, замените лампу как можно скорее. Перед заменой лампы дайте проектору остынуть не менее 30 минут.



Внимание: В отсеке для лампы высокая температура! Перед заменой лампы дождитесь, пока он остынет.

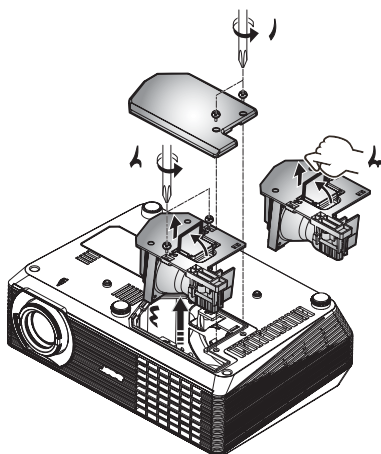

Замена лампы

- 1 Выключите проектор нажатием кнопки питания.
- 2 Дайте проектору остыть, по крайней мере, 30 мин.
- 3 Отсоедините кабель питания .
- 4 Для удаления винта крышки используйте отвертку. (Рис. 1)
- 5 Поднимите и снимите крышку.
- 6 Отвинтите два винта, которые закрепляют блок лампы (Рис. 2), и приподнимите блок лампы (Рис. 3).
- 7 Извлеките блок лампы. (Рис. 4)

Для установки блока лампы на место повторите предыдущие операции в обратном порядке.



Внимание: Чтобы избежать травмы, не роняйте блок лампы и не трогайте колбу лампы. Колба может разбиться и повлечь травму, если ее уронить.

Установка на потолке

Чтобы установить проектор с помощью потолочного крепления, см. приведенную ниже процедуру.

- 1 Просверлите четыре отверстия в сплошном, структурно прочном участке потолка и закрепите основание крепления.

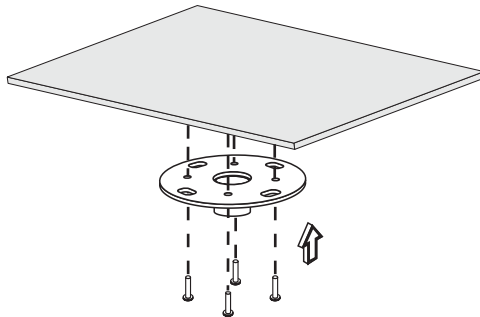

Примечание. Винты не входят в комплект поставки. Приобретите соответствующие винты для имеющегося потолка.

- 2 Закрепите потолочный стержень с помощью четырех соответствующих винтов.

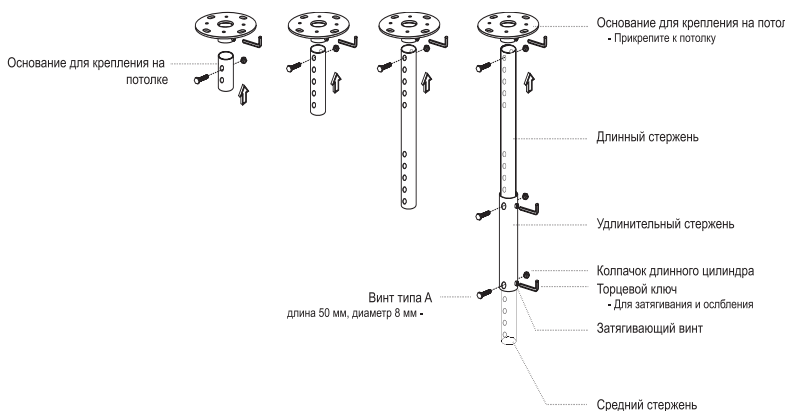

- 3 Используйте соответствующее число винтов для проектора определенного размера, чтобы прикрепить проектор к кронштейну для крепления к потолку.

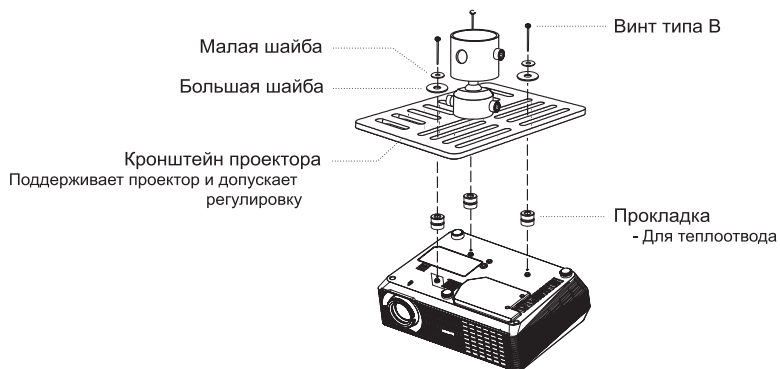

Примечание. Рекомендуется оставить некоторое пространство между кронштейном и проектором для надлежащего рассеяния тепла. Используйте две шайбы для дополнительной поддержки, если в этом есть необходимость.

- 4 Прикрепите кронштейн к потолочному стержню.

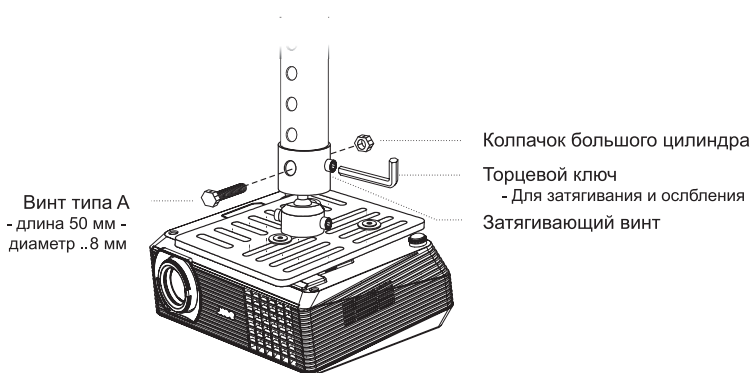

- 5 При необходимости отрегулируйте угол и положение.

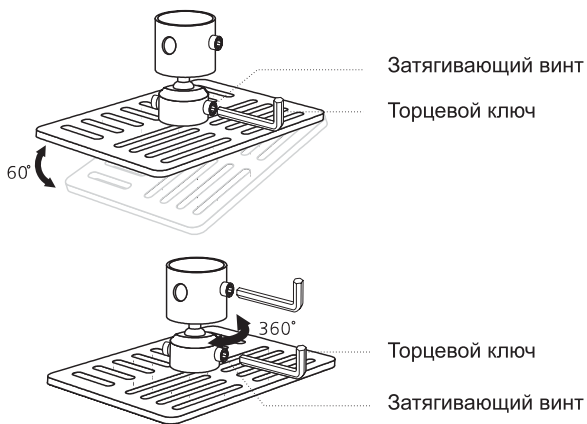

Примечание. Соответствующий тип винтов и шайб для каждой модели приведен в таблице внизу. Винты диаметром 3 мм прилагаются в комплекте винтов.

Модели	Винт типа В		Тип шайбы	
	Диаметр (мм)	Длина (мм)	Большая	Маленькая
H5350	3	20	V	V

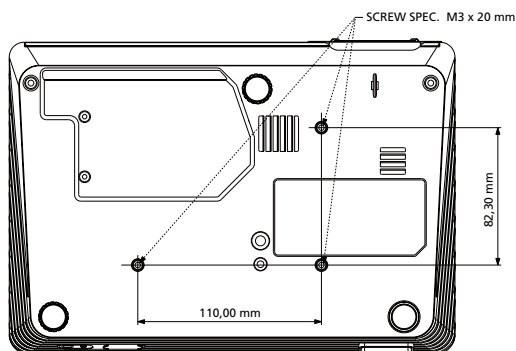

Технические характеристики

Приведенные ниже технические характеристики могут изменяться без уведомления. Окончательные технические характеристики см. в опубликованных маркетинговых технических характеристиках Acer.

Система проецирования	DLP®
Разрешение	исходное 720P (1280 x 720), максимальное UXGA (1600 x 1200)
Совместимость с компьютерами	IBM PC и совместимые, Apple Macintosh, iMac и стандарты VESA: SXGA, XGA, VGA, SVGA, SXGA+, WXGA и UXGA
Совместимость с видеостандартами	NTSC (3,58/4,43), PAL (B/D/G/H/I/M/N), SECAM (B/D/G/H/I/M/N), HDTV (720p, 1080i/p), EDTV (480p, 576p), SDTV (480i, 576i)
Формат изображения	Авто, 4:3, 16:9 (исходное), L.Box
Число отображаемых цветов	16,7 миллиона цветов
Объектив проектора	F/ 2,44 – 2,58, f = 21,83 мм – 23,81 мм, объектив с возможностью ручного увеличения до 1,1X
Размер проекционного экрана по диагонали	31 дюймов (79см) – 300 дюймов (762см)
Расстояние проецирования	3,8'(1,15м) – 33,8' (10,3м)
Коэффициент расстояния проекции	58-дюймов при 2 м (1,55 – 1,70:1)
Частота строчной развертки	31 – 100 кГц
Частота кадровой развертки	56 – 85 Гц
Тип лампы	заменяемая пользователем лампа мощностью 180 Вт
Коррекция трапециевидного искажения	+/- 40 градусов
Звук	Внутренний громкоговоритель мощностью 2 Вт
Вес	2,3 кг (5 фунтов)
Размеры (Ш x Г x В)	267 x 187 x 80 мм (10,5 x 7,4 x 3,1 дюймов)
Цифровое увеличение	2-кратное
Источник питания	Входное напряжение 100 – 240 В перем. тока, блок питания с функцией автоматического переключения напряжений
Потребляемая мощность	245 Вт
Температура эксплуатации	5°C – 35°C / 41°F – 95°F
Разъемы ввода-вывода	<ul style="list-style-type: none"> • Гнездо питания, 1 шт. • Разъем входа VGA, 1 шт. • Разъем композитного видеосигнала, 1 шт. • Разъем S-Video, 1 шт. • USB x 1 • HDMI x 1 • Гнездо аудиовхода диаметром 3,5 мм, 1 шт. • Разъем компонентного видеосигнала, 1 шт.

Содержимое стандартного комплекта поставки

- Кабель питания переменного тока, 1 шт.
- Кабель VGA, 1 шт.
- Кабель композитного видеосигнала, 1 шт.
- Пульт ДУ, 1 шт.
- Батарея, 1 шт. (для пульта ДУ)
- Руководство пользователя (компакт-диск), 1 шт.
- Краткое руководство пользователя, 1 шт.
- Карта безопасности, 1 шт.

* Конструкция и технические характеристики могут изменяться без уведомления.

Совместимые режимы

А. Аналоговый сигнал VGA

1 Аналоговый сигнал VGA – ПК

Режимы	Разрешение	Частота кадров [Гц]	Частота строк [Гц]
VGA	640x480	60	31,5
	640x480	72	37,9
	640x480	75	37,5
	640x480	85	43,3
	720x400	70	31,5
	720x400	85	37,9
SVGA	800x600	56	35,1
	800x600	60	37,9
	800x600	72	48,1
	800x600	75	46,9
	800x600	85	53,7
	832x624	75	49,7
XGA	1024x768	60	48,4
	1024x768	70	56,5
	1024x768	75	60,0
	1024x768	85	68,7
SXGA	1152x864	70	63,8
	1152x864	75	67,5
	1152x864	85	77,1
	1280X1024	60	64,0
	1280X1024	72	77,0
	1280X1024	75	80,0
QuadVGA	1280x960	85	91,1
	1280x960	60	60,0
SXGA+	1280x960	75	75,2
	1400x1050	60	65,3
UXGA	1600x1200	60	75,0
Power Mac G4	640x480	66,6(67)	34,9
	800x600	60	37,9
	1024x768	60	48,4
	1152x870	75	68,7
	1280x960	75	75,0
	640x480	66,6(67)	34,9
PowerBook G4	800x600	60	37,9
	1024x768	60	48,4
	1152x870	75	68,7
	1280x960	75	75,0
	640x480	66,6(67)	34,9
	800x600	60	37,9

i Mac DV (G3)	1024x768	75	60,0
---------------	----------	----	------

2 Аналоговый VGA – расширенная широкоэкранный синхронизация

Режимы	Разрешение	Частота кадров [Гц]	Частота строк [Гц]
WXGA	1280x768	60	47,8
	1280x768	75	60,3
	1280x768	85	68,6
(исходное)	1280x720	60	44,8
	1280x800	60	49,6
	1440x900	60	59,9
	1680x1050	60	65,3

В. Цифровой сигнал HDMI

1 HDMI – Сигнал ПК «аналогично DVI»

Режимы	Разрешение	Частота кадров [Гц]	Частота строк [Гц]
VGA	640x480	60	31,5
	640x480	72	37,9
	640x480	75	37,5
	640x480	85	43,3
	720x400	70	31,5
SVGA	720x400	85	37,9
	800x600	56	35,1
	800x600	60	37,9
	800x600	72	48,1
	800x600	75	46,9
	800x600	85	53,7
XGA	832x624	75	49,7
	1024x768	60	48,4
	1024x768	70	56,5
	1024x768	75	60,0
	1024x768	85	68,7
SXGA	1152x864	70	63,8
	1152x864	75	67,5
	1152x864	85	77,1
	1280x1024	60	64,0
	1280x1024	72	77,0
	1280x1024	75	80,0
QuadVGA	1280x1024	85	91,1
	1280x960	60	60,0
	1280x960	75	75,2
SXGA+	1400x1050	60	65,3
UXGA	1600x1200	60	75,0
Power Mac G4	640x480	66,6(67)	34,9

	800x600	60	37,9
	1024x768	60	48,4
	1152x870	75	68,7
	1280x960	75	75,0
PowerBook G4	640x480	60	31,4
	640x480	66,6(67)	34,9
	800x600	60	37,9
	1024x768	60	48,4
	1152x870	75	68,7
	1280x960	75	75,0
i Mac DV (G3)	1024x768	75	60,0

2 DVI – расширенная широкоэкранный синхронизация (аналогично DVI)

Режимы	Разрешение	Частота кадров [Гц]	Частота строк [Гц]
WXGA	1280x768	60	47,8
	1280x768	75	60,3
	1280x768	85	68,6
(исходное)	1280x720	60	44,8
	1280x800	60	49,6
	1440x900	60	59,9
	1680x1050	60	65,3

3 DVI – Видеосигнал

Режимы	Разрешение	Частота кадров [Гц]	Частота строк [Гц]
Для Тайваня и США			
480i (NTSC)	720x480(1440x480)	59,94(29,97)	15,7
480p (NTSC)	720x480	59,94	31,5
720p (NTSC)	1280x720	60	45,0
1080i (NTSC)	1920x1080	60(30)	33,7
1080p (NTSC)	1920x1080	60	67,4
Для стран Европы, Ближнего Востока и Африки			
576i (PAL)	720x576(1440x576)	50(25)	15,6
576p (PAL)	720x576	50	31,3
720p (PAL)	1280x720	50	37,5
1080i (PAL)	1920x1080	50	28,1
1080p (PAL)	1920x1080	50	56,3
Ограничения режимов входного сигнала монитора	Частота строк	31,5 – 100 кГц	
	Частота кадров	56 – 85 кГц	

Правила и замечания, касающиеся безопасности

Уведомление Федеральной комиссии по связи США (FCC)

Данное оборудование было проверено и признано соответствующим ограничениям на цифровые устройства класса В в соответствии с Частью 15 правил FCC. Целью этих ограничений является обеспечение приемлемой защиты от вредных помех при установке оборудования в жилых помещениях. Данное оборудование генерирует, использует и может распространять радиочастотное излучение и при нарушении инструкции по установке или эксплуатации может вызывать помехи при радиосвязи.

Однако даже при соблюдении инструкций по установке нет гарантии того, что в каком-то конкретном случае не возникнут помехи. Если данный прибор вызывает помехи при приеме радио- и телевизионных сигналов, что можно проверить, выключив и включив прибор, пользователю рекомендуется попытаться устранить помехи с помощью приведенных ниже мер:

- изменить ориентацию или местоположение приемной антенны;
- увеличить расстояние между приемником и прибором;
- подключить оборудование к розетке в цепи, отличной от той, к которой подключен приемник;
- обратиться за помощью к продавцу или опытному специалисту по теле- и радиотехнике.

Примечание. Экранированные кабели

Для выполнения требований правил FCC все подключения к другим вычислительным устройствам необходимо выполнять посредством экранированных кабелей.

Примечание. Периферийные устройства

К данному устройству можно подсоединить только периферийные устройства (устройства ввода-вывода, терминалы, принтеры и т.п.), сертифицированные на соответствие ограничениям класса В. Эксплуатация несертифицированных периферийных устройств может привести к помехам при приеме радио и телепередач.

Внимание.

Изменения или модификации, явно не одобренные производителем, могут повлечь за собой аннулирование права пользователя, предоставленного Федеральной комиссией по связи США, на эксплуатацию данного прибора.

Условия эксплуатации

Данное устройство соответствует Части 15 правил FCC. Эксплуатация прибора допускается при соблюдении следующих двух условий: (1) этот прибор не должен создавать вредных помех, и (2) этот прибор должен принимать все помехи, включая помехи, которые могут препятствовать нормальной эксплуатации.

Примечание. Для пользователей в Канаде

Этот цифровой прибор класса В соответствует канадским требованиям ICES-003.

Remarque a l'intention des utilisateurs canadiens

Cet appareil numérique de la classe B est conforme a la norme NMB-003 du Canada.

Канада – маломощные нелицензируемые устройства радиосвязи (RSS-210)

- a Общие сведения
Эксплуатация прибора допускается при соблюдении следующих двух условий:
 1. данный прибор не должен вызывать вредных помех, и
 2. данный прибор должен принимать все помехи, включая помехи, которые могут препятствовать его нормальной эксплуатации.
- b Эксплуатация в диапазоне 2,4 ГГц
Данный прибор предназначен для эксплуатации внутри помещения с целью предотвращения появления радиопомех для лицензированных услуг, а для установки вне помещения требуется лицензирование.

Заявление о соответствии для стран Евросоюза

Компания Acer заявляет, что проекторы данной серия соответствуют основным требованиям и другим соответствующим положениям Директивы 1999/5/ЕС. (Посетите веб-сайт <http://global.acer.com/support/certificate.htm> для получения более подробной информации).

Соответствует требованиям к сертификации Российской Федерации



МЕ61

Уведомление о соответствии стандартам для радиоустройств



Примечание. Приведенная ниже информация о соответствии стандартам относится к моделям с интерфейсом беспроводной локальной сети и (или) Bluetooth.

Общие сведения

Данное изделие соответствует стандартам радиочастот и безопасности любой страны или региона, в котором оно было рекомендовано для беспроводного использования. В зависимости от конфигурации данное изделие может содержать или не содержать беспроводные радиоустройства (такие как модули беспроводной локальной сети и (или) Bluetooth). Ниже приведена информация для изделий с такими устройствами.

Для стран Европейского Союза (ЕС)

Согласно Директиве R&TTE 1999/5/ЕС подтверждено соответствие следующим унифицированным стандартам:

- **Статья 3.1(а). Здоровье и безопасность**
 - EN60950-1:2001
 - EN50371:2002
- **Статья 3.1(а). Здоровье и безопасность**
 - EN60950-1:2001
 - EN50371:2002 (удельная мощность поглощения (SAR), обычные ПЧ-устройства)
- **Статья 3.1(б). Электромагнитная совместимость**
 - EN301 489-1 V1.4.1 (общие технические требования)
 - EN301 489-3 V1.4.1 (для устройств короткого радиуса действия)
 - EN301 489-17 V1.2.1 (для оборудования с широкополосными интерфейсами и HIPETLAN)
- **Статья 3.2. Использование РЧ-спектра**
 - EN300 220-1 V1.3.1 (для устройств короткого радиуса действия, 25 – 1000 МГц, часть 1)
 - EN300 220-2 V2.1.1 (для устройств короткого радиуса действия, 25 – 1000 МГц, часть 3)
 - EN300 440-2 V1.1.2 (для устройств короткого радиуса действия, 1 – 20 ГГц, часть 2)
 - EN300 328 V1.6.1 (для оборудования передачи данных, использующего диапазон 2,4 ГГц ISM)
 - EN301 893 V1.2.3 (высокопроизводительная локальная сеть RLAN с частотой 5 ГГц)

Список стран

Страны, входящие в ЕС по состоянию на май 2004 г.: Бельгия, Дания, Германия, Греция, Испания, Франция, Ирландия, Италия, Люксембург, Нидерланды, Австрия, Португалия, Финляндия, Швеция, Великобритания, Эстония, Латвия, Литва, Польша, Венгрия, Чешская республика, Словацкая республика, Словения, Кипр и Мальта. Разрешено использование в странах Европейского союза, а также в Норвегии, Швейцарии, Исландии и Лихтенштейне. Данный прибор необходимо использовать строго в соответствии с правилами и ограничениями страны, в которой он эксплуатируется. Для получения дополнительной информации обратитесь в местное представительство компании в стране, где используется прибор.



Acer America Corporation
 333 West San Carlos St., San Jose
 CA 95110, U. S. A.
 Tel: 254-298-4000
 Fax: 254-298-4147
 www.acer.com



**Federal Communications Commission
 Declaration of Conformity**

This device complies with Part 15 of the FCC Rules. Operation is subject to the following two conditions: (1) this device may not cause harmful interference, and (2) this device must accept any interference received, including interference that may cause undesired operation.

The following local Manufacturer / Importer is responsible for this declaration:

Product:	DLP Projector
Model Number:	D7P0715
Machine Type:	H5350 series
Name of Responsible Party:	Acer America Corporation
Address of Responsible Party:	333 West San Carlos St. San Jose, CA 95110 U. S. A.
Contact Person:	Acer Representative
Phone No.:	254-298-4000
Fax No.:	254-298-4147



Declaration of Conformity

We,

Acer Computer (Shanghai) Limited

3F, No. 168 Xizang medium road, Huangpu District,
Shanghai, China

Contact Person: Mr. Easy Lai

Tel: 886-2-8691-3089 Fax: 886-2-8691-3000

E-mail: easy_lai@acer.com.tw

Hereby declare that:

Product: DLP Projector
Trade Name: Acer
Model Number: D7P0715
Machine Type: H5350 series

Is compliant with the essential requirements and other relevant provisions of the following EC directives, and that all the necessary steps have been taken and are in force to assure that production units of the same product will continue comply with the requirements.

EMC Directive 2004/108/EC as attested by conformity with the following harmonized standards:

- EN55022:1998 + A1:2000 + A2:2003, AS/NZS CISPR22:2002, Class B
- EN55024:1998 + A1:2001 + A2:2003
- EN61000-3-2:2000, Class A
- EN61000-3-3:1995 + A1:2001

Low Voltage Directive 2006/95/EC as attested by conformity with the following harmonized standard:

R&TTE Directive 1999/5/EC as attested by conformity with the following harmonized standard:

- Article 3.1(a) Health and Safety
 - EN60950-1:2001
 - EN50371:2002 (SAR, general FR device)
- Article 3.1(b) EMC
 - EN301 489-1 V1.4.1 (common technical requirement)
 - EN301 489-3 V1.4.1 (for short range device)
 - EN301 489-17 V1.2.1 (for widerband data and HIPETLAN equipment)
- Article 3.2 Spectrum Usages
 - EN300 220-1 V1.3.1 (for short range device, 25~1000MHz, part 1)
 - EN300 220-2 V2.1.1 (for short range device, 25~1000MHz, part 3)
 - EN300 440-2 V1.1.2 (for short range device, 1G~20GMHz, part 2)
 - EN300 328 V1.6.1 (for data transmission equipment operating in the 2,4 GHz ISM band)
 - EN301 893 V1.2.3 (5GHz high performance RLAN)

Easy Lai

Easy Lai / Director

Acer Computer (Shanghai) Limited