



TOSHIBA

XV50*
ANALOGUE
Series



REGZA

Содержание

УСТАНОВКА

Меры предосторожности	4
Установка и важная информация	5
Пульт дистанционного управления	6
Установка батареек и эффективный радиус действия пульта дистанционного управления	7
Подключение внешнего оборудования	8
Подключение устройства HDMI™ или DVI к входу HDMI	9
Подключение устройства HDMI	9
Подключение устройства DVI	9
Соединение REGZA-LINK	10
Подключение компьютера	11
Подключение ПК к терминалу RGB/PC	11
Подключение ПК к терминалу HDMI	11
Элементы управления и входные соединения	12
Включение	12
Использование пульта дистанционного управления	12
Использование элементов управления и подключений	12

НАСТРОЙКА ТЕЛЕВИЗОРА

Настройка телевизора	13
Быстрая настройка	13
Ручная настройка	14
Пропуск программы	15
Использование функции Автомат. Настройка	16

ОРГАНЫ УПРАВЛЕНИЯ И ФУНКЦИИ

Основные элементы управления	17
Выбор позиций программ	17
Отображение времени	17
Стереорежим и передача на двух языках	17
Элементы управления звуком	17
Регулировка громкости и отключение звука	17
Низкие, Высокие и Баланс	17
Усиление низких	17
Звуковые эффекты SRS WOW®	18
Двухканал	18
Ограничение громкости®	18
Режим наушников	18
Просмотр в широкоэкранный режиме	19
Элементы управления изображением	21
Положение изображения	21
Подсветка	21
Параметры изображения	22
Уровень черного/белого	22
Режим кино	22
Цветовая температура	22
Сброс	22
3D Управление цветом	23
Регулировка основных цветов	23
Активная регулировка лампы подсветки	23
Автоконтраст	23
Уменьшение помех – MPEG NR	24
DNR – цифровое шумоподавление	24
Автоформат (широкоэкранный)	24
Растяжение 4:3	24
Голуб. экран	24
Регулировка с использованием боковой панели	24
Неподвижное изображение	24

Блокир. панели	25
Таймер	25
Настройка рс – положение изображения, фаза часов, частота часов, сброс	26
Положение изображения	26
Фаза часов	26
Частота часов	26
Сброс	26
Выбор входа и AV-соединения	27
Выбор входа	27
Выбор ВХОДНОГО сигнала	27
Звук ПК	28
Звук HDMI1	28
Время запаздывания Lip Sync	28
Использование REGZA-LINK	29
Включение REGZA-LINK	29
Переключатель автовыбора входа	29
Автовключение	29
Ждущий режим	29
Тип динамиков	29
Выбор источника входа для функции REGZA-LINK	29
Управление устройством воспроизведения REGZA-LINK	30
Воспроизведение одним касанием REGZA-LINK	30
Режим ожидания системы REGZA-LINK	30
Управление звуком системы REGZA-LINK	30
REGZA-LINK PC link	30

СЛУЖБЫ ТЕЛЕТЕКСТА

Службы телетекста	31
Выбор режимов	31
Текстовая информация	31
Переход по страницам с использованием режима Авто	31
Переход по страницам с использованием режима СПИСОК	31
Кнопки управления	32

УСТРАНЕНИЕ НЕПОЛАДОК

Вопросы и ответы	33
------------------	----

ИНФОРМАЦИЯ

Примечания	35
Информация	36
Характеристики и принадлежности	38

Меры предосторожности

Данное оборудование разработано и изготовлено в соответствии с международными стандартами безопасности, однако, как и при использовании любого другого электрооборудования, для получения оптимальных результатов во время эксплуатации и выполнения требований безопасности необходимо соблюдать меры предосторожности. Ознакомьтесь с приведенной ниже информацией по безопасности. Это сведения общего характера, предназначенные для пользователей бытовой электронной техники, однако не все они могут быть применимы к приобретенному вами оборудованию.

Циркуляция воздуха

Для обеспечения нормальной вентиляции обеспечьте зазор не менее 10 см от корпуса телевизора. Тем самым будут предотвращены перегрев и возможное повреждение телевизора. Не следует устанавливать телевизор в местах скопления пыли.

Повреждение в результате перегрева

Повреждение может произойти, если телевизор установлен в месте попадания на него прямых солнечных лучей или возле обогревателя. Следует избегать мест возникновения высокой температуры или влажности. В месте установки температура не должна выходить за пределы диапазона 5°C (минимум) - 35°C (максимум).

Питание от сети переменного тока

Для питания оборудования необходима электросеть 220-240 В переменного тока с частотой 50/60 Гц. Запрещается подключать оборудование к источнику постоянного тока или другим источникам электроснабжения. **ОБЯЗАТЕЛЬНЫЕ ТРЕБОВАНИЯ** предполагают, что телевизор не будет установлен на силовом проводе. **НЕЛЬЗЯ** отсоединять сетевой штепсель от данного оборудования, так как в нем имеется специальный фильтр защиты от радиопомех, при отключении которого ухудшатся эксплуатационные характеристики. **ПРИ ВОЗНИКНОВЕНИИ КАКИХ-ЛИБО ТРУДНОСТЕЙ ОБРАТИТЕСЬ К КВАЛИФИЦИРОВАННОМУ ЭЛЕКТРИКУ.**

Обязательные требования

ПРОЧИТЕ инструкцию по эксплуатации до использования оборудования.

ВСЕ электрические соединения (включая сетевой штепсель, удлинители и межсоединения, объединяющие компоненты оборудования) должны быть правильно выполнены в соответствии с указаниями производителей. Прежде чем выполнять или изменять подсоединения, отключите и отсоедините сетевой штепсель.

ОБРАТИТЕСЬ к продавцу в случае возникновения вопросов по установке, эксплуатации или безопасности оборудования.

СОБЛЮДАЙТЕ осторожность при использовании для оборудования стеклянных панелей и дверец.

НЕ СНИМАЙТЕ СТАЦИОНАРНЫЕ КРЫШКИ, ТАК КАК ОНИ ЗАКРЫВАЮТ ОПАСНЫЕ КОМПОНЕНТЫ И ДЕТАЛИ ПОД НАПРЯЖЕНИЕМ.

СЕТЕВОЙ ШТЕПСЕЛЬ ИСПОЛЬЗУЕТСЯ КАК РАЗЪЕМАЮЩЕЕ УСТРОЙСТВО, ПОЭТОМУ ОН ДОЛЖЕН БЫТЬ ВСЕГДА ИСПРАВЕН.

Ограничительные требования

НЕ ПЕРЕКРЫВАЙТЕ вентиляционные отверстия оборудования такими предметами, как газеты, скатерти, шторы и т. п. Перегрев приведет к повреждению и сокращению срока службы оборудования.

НЕ ДОПУСКАЙТЕ попадания на оборудование капель или брызг, а также не помещайте на него предметы, наполненные жидкостью, например вазы.

НЕ УСТАНАВЛИВАЙТЕ на оборудовании или рядом с ним горячие предметы или источники открытого огня, например зажженные свечи или ночные светильники. От высокой температуры может расплавиться пластик и произойти возгорание.

НЕ ИСПОЛЬЗУЙТЕ самодельные подставки и НИКОГДА не закрепляйте ножки шурупами. Для обеспечения полной безопасности всегда используйте одобренные производителем подставки, кронштейны или ножки, а также прилагаемые к ним детали крепежа, указанные в инструкциях.

НЕ УСТАВЛЯЙТЕ оборудование включенным в автоматическом режиме без присмотра, даже если в документации прямо заявлено, что оно предназначено для работы без присмотра или в режиме ожидания. Для отключения вытащите штепсель из розетки (убедитесь в том, что все члены семьи знают, как это делается). Для людей с ограниченными возможностями, возможно, потребуется сделать специальные приспособления.

НЕ СЛЕДУЕТ пользоваться оборудованием, если возникают сомнения в его работоспособности или если оно каким-то образом повреждено. Выключите оборудование, отсоединив сетевой штепсель от розетки, и проконсультируйтесь с продавцом.

ПРЕДУПРЕЖДЕНИЕ – чрезмерное звуковое давление, создаваемое наушниками, может стать причиной ухудшения слуха.

НИКОГДА не позволяйте никому, особенно детям, нажимать на экран или ударять по нему, проталкивать что-либо в отверстия, щели или другие прорезы в корпусе.

НИКОГДА не пользуйтесь оборудованием без инструкции или не по назначению - это позволит обеспечить должную безопасность.

Установка и важная информация

Место установки

Устанавливайте телевизор в местах, где нет прямых солнечных лучей и яркого света; для комфортных условий просмотра рекомендуется создать мягкое освещение отраженным светом. Чтобы прямой солнечный свет не попадал на экран, используйте шторы или жалюзи.

Устанавливайте телевизор на прочной, устойчивой и плоской поверхности. Для крепления телевизора к стене используется прочный шнур и хомут в задней части подставки. Можно также закрепить телевизор на платформе с помощью крепежной ленты, пропущенной под подставкой, чтобы не допустить его падения.

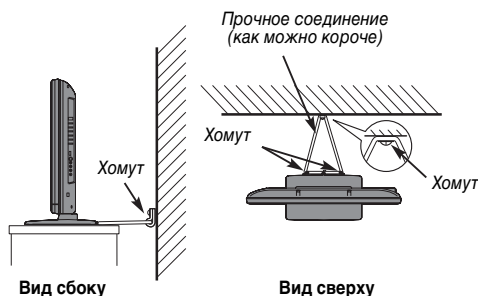

Панели с ЖК-дисплеем изготавливаются по технологии высокой точности, но иногда в некоторых областях экрана могут отсутствовать элементы изображения или присутствовать светящиеся точки. Это не является признаком неисправности.

Обеспечьте установку телевизора в таком месте, где отсутствует возможность его повреждения от нажатия или ударов другими предметами, в результате чего экран может быть разбит или поврежден, а также отсутствует возможность проталкивания мелких предметов в щели и отверстия в корпусе.

Примечание

ОГОВОРКА ОБ ИСКЛЮЧЕНИИ

Компания Toshiba ни при каких обстоятельствах не несет ответственности за ущерб или повреждение продукта, вызванные следующими причинами:

- i) пожар;
- ii) землетрясение;
- iii) случайное повреждение;
- iv) намеренно неправильная эксплуатация продукта;
- v) эксплуатация продукта в неподходящих условиях;
- vi) ущерб или повреждение продукта, возникшие во время использования его третьими лицами;
- vii) любое повреждение или ущерб, возникшие в результате неправильного выполнения или игнорирования владельцем инструкций, приведенных в руководстве пользователя;
- viii) любой ущерб или повреждение, возникшие непосредственно в результате неправильной эксплуатации или неисправной работы продукта, используемого вместе с другим присоединенным оборудованием.

Более того, ни при каких обстоятельствах компания Toshiba не будет нести ответственность за любой косвенный ущерб или повреждение, включая помимо прочего упущенную выгоду, приостановку работы, потерю записанных данных, возникшие как при нормальной эксплуатации продукта, так и при неправильном его использовании.

- Если статические изображения, создаваемые при вещании 4:3, логотипы идентификации каналов, отображение экранов компьютера, видеогри, экранные меню и т.д. остаются на экране телевизора в течение длительного времени, они могут оставить след на экране, поэтому рекомендуется уменьшать уровни яркости и контрастности.
- Длительное, непрерывное отображение изображения формата 4:3 на экране 16:9 может привести к образованию остаточного изображения кромки на экране 4:3. Это не является дефектом ЖК-дисплея и не является предметом гарантии производителя. Регулярное изменение размерных режимов просмотра (например, Superlive) и изменение яркости "Боковой панели" (в зависимости от модели) предотвратит образование остаточного изображения.

Пульт дистанционного управления

Краткая справочная информация по пульту дистанционного управления.

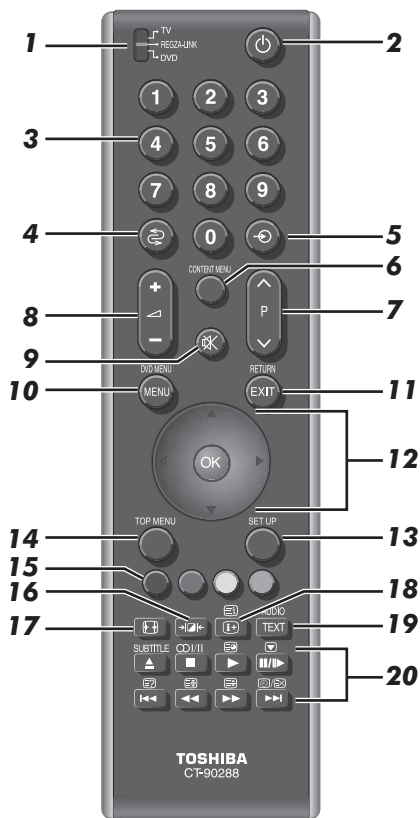

- 1 Выбор режима устройства (T/R/D)*
- 2 Включение/режим ожидания (T/R/D)
- 3 Цифровые кнопки (T/R/D)
- 4 Возврат к предыдущей программе (T)
- 5 Выбор внешних источников входного сигнала (T)
Выбор линейного входа (R/D)
- 6 Отображение меню содержимого (R)
- 7 Изменение порядка программ (T/R)
Смена текстовых страниц (T)
- 8 Изменение уровня громкости звука телевизора (T/R/D)

- 9 Отключение звука телевизора (T/R/D)
- 10 Экранные меню (T)
Меню DVD (R/D)
- 11 Выход из меню (T)
Возврат к предыдущему меню (R/D)
- 12 При использовании меню перемещайте курсор на экране стрелками вверх, вниз, влево или вправо. Нажимайте кнопку **OK** для подтверждения выбора (T/R/D)
- 13 Доступ к меню Настройка (R/D)
- 14 Доступ к главному меню (R/D)
- 15 Кнопки управления текстом (T)
Управление интерактивной службой на устройстве (R)
- 16 Выбор параметров изображения (T)
- 17 Просмотр в широкоэкранном режиме (T)
- 18 Отображение цифровой информации на экране (T/R/D)
Доступ к индексной странице в текстовом режиме (T)
- 19 Вызов телетекста (T)
- 20 **Работа в режиме ТВ:**

- /EX Отображение времени
- Неподвижные изображения
- /I/Stereoрежим/передача на двух языках
- SUBTITLE В данной модели такой функции нет

Работа в текстовом режиме:

- Доступ к дополнительным страницам
- Отображение скрытого текста
- Удержание необходимой страницы
- Увеличение размера телетекста на экране
- Выбор страницы при просмотре обычного изображения

Режим REGZA-LINK или DVD:

- : ПАУЗА/ШАГ
- : ВОСПРОИЗВЕДЕНИЕ
- : ПЕРЕМОТКА
- : ПЕРЕМОТКА ВПЕРЕД
- : ИЗВЛЕЧЕНИЕ
- : СТОП
- : ПРОПУСК-ПЕРЕМОТКА
- : ПРОПУСК-ПЕРЕМОТКА ВПЕРЕД

* T = режим TV, R = режим REGZA-LINK, D = режим DVD

Установка батареек и эффективный радиус действия пульта дистанционного управления

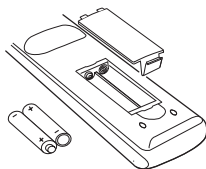

Снимите заднюю крышку, открывающую доступ к батарейному отсеку, и вставьте батарейки, соблюдая полярность. Для данного пульта дистанционного управления подходят батарейки типа AAA, IEC R03 1,5 В.

Не вставляйте использованную, старую батарейку вместе с новой, а также не вставляйте вместе батарейки разных типов. Разряженные батарейки следует немедленно извлекать из пульта, чтобы не допустить протечки кислоты в батарейный отсек. Батарейки следует сдавать в отведенные для этой цели пункты утилизации.

Предупреждение. Батарейки не должны подвергаться воздействию высокой температуры, источниками которой могут быть солнечный свет, огонь и т. д.

Эффективность работы пульта дистанционного управления ухудшается при увеличении расстояния более пяти метров или при внешнем угле 30° от центра экрана телевизора. Если зона действия уменьшается из-за разряженных батареек, замените их.

Подключение внешнего оборудования

Перед подключением внешнего оборудования выключите все выключатели питания. В случае отсутствия выключателя отсоедините штепсель от настенной розетки.

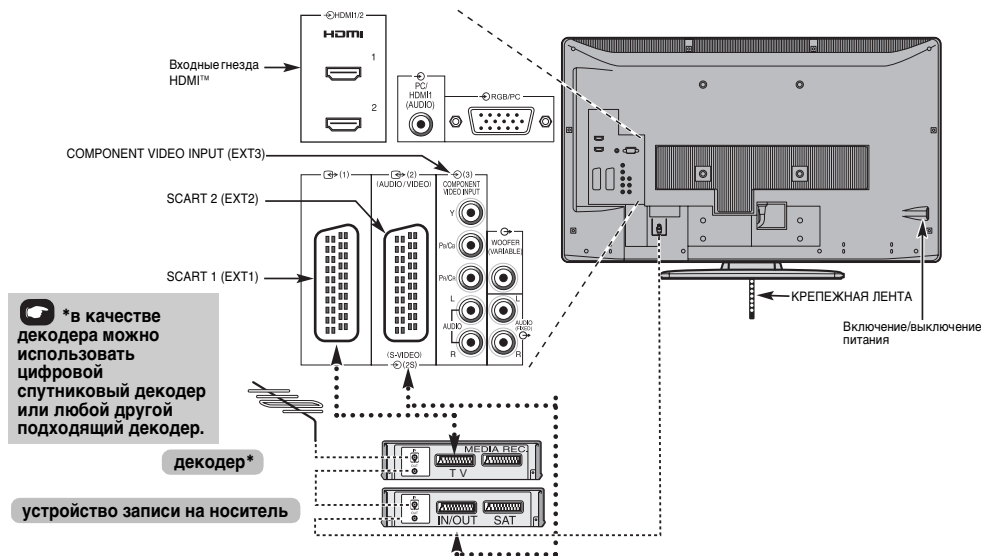

Антенные кабели: -----

Подсоедините антенну к гнезду на задней панели телевизора.
Если используется декодер* и/или устройство записи на носитель, необходимо подсоединить антенный кабель к телевизору через декодер и/или устройство записи на носитель.

Кабели SCART: -----

Подсоедините к телевизору гнездо видеоматрицы IN/OUT. Подсоедините к телевизору гнездо декодера TV. Соедините гнездо устройства записи на носитель SAT с гнездом декодера MEDIA REC.

Перед запуском функции **Автомат. Настройка** установите для декодера и устройства записи на носитель режим **ожидания**.

Рядом с гнездами COMPONENT VIDEO INPUT находятся гнезда звуковых сигналов, по которым будут подаваться звуковые сигналы каналов L (Л) и R (П).

HDMI™ (High-Definition Multimedia Interface - мультимедийный интерфейс высокой четкости) предназначен для использования с DVD оборудованием, декодером или электрическим оборудованием с цифровым аудио- и видеовыходом. Он рассчитан на оптимальную производительность при обработке видеосигналов высокой четкости 1080i и 1080p, хотя может также принимать и отображать сигналы VGA, 480i, 480p, 576i, 576p и 720p.

ПРИМЕЧАНИЕ. Несмотря на то, что к данному телевизору можно подключать оборудование с интерфейсом HDMI, некоторые виды такого оборудования могут работать некорректно.

К разъемам задней панели телевизора можно подключать разнообразное внешнее оборудование, поэтому по всем видам подключения дополнительного оборудования необходимо обращаться к соответствующим руководствам по эксплуатации для пользователей.

SCART 1 рекомендуется использовать для декодера, а SCART 2 - для устройства записи на носитель.

При подключении оборудования с разъемом S-VIDEO установите для входа параметр EXT2. См. стр. 27.

Если телевизор автоматически переключается на внешнее оборудование, нажмите кнопку нужной программы, чтобы вернуться к обычному режиму просмотра телевизора. Чтобы переключиться на внешнее оборудование, нажмите кнопку и выберите любой из режимов: EXT1, EXT2, EXT3, HDMI1, HDMI2, HDMI3 или PC.

HDMI, логотип HDMI и High-Definition Multimedia Interface являются товарными знаками или зарегистрированными товарными знаками HDMI Licensing, LLC.

Подключение устройства HDMI™ или DVI к входу HDMI

Входное гнездо HDMI телевизора принимает цифровой звук и несжатое цифровое видео с устройства HDMI, а также несжатое цифровое видео с устройства DVI (Digital Visual Interface - цифровой видеоинтерфейс).

Данное входное гнездо принимает программный материал HDCP (High-Bandwidth Digital-Content Protection - стандарт защиты широкополосных цифровых данных) в цифровом формате EIA/CEA-861-D-совместимых [1] потребительских электронных устройств (таких как декодер каналов кабельного телевидения или DVD-проигрыватель с выходом HDMI или DVI). Для получения информации о форматах видеосигналов см. стр. 37.

ПРИМЕЧАНИЕ.

- Некоторое оборудование HDMI ранних версий может некорректно работать с новыми телевизорами, поддерживающими HDMI, в связи с принятием нового стандарта. Сначала отключите кабель HDMI и попробуйте установить **Lip Sync** на **Выкл.** Источник с интерфейсом HDMI ранней версии должен нормально работать с телевизором. См. стр. 28.
- Поддерживаемый аудиоформат: линейный PCM, частота дискретизации 32/44, 1/48 кГц.

Подключение устройства HDMI

Подключите кабель HDMI (разъем типа A) к терминалу HDMI.

Для обеспечения нормальной работы рекомендуется использовать кабель HDMI с логотипом HDMI (**HDMI**).

- Если соединение HDMI позволяет поддерживать сигнал 1080p, а телевизор поддерживает частоту регенерации выше 60 Гц, необходимо использовать кабель 2 категории. Обычный кабель HDMI/DVI может некорректно работать в этом режиме.
- Кабель HDMI передает как видео-, так и аудиосигнал. Отдельный кабель аналогового аудиосигнала не требуется (см. иллюстрацию).
- См. раздел "Звук HDMI1" на стр. 28.

Терминал HDMI3 располагается на боковой стороне телевизора.

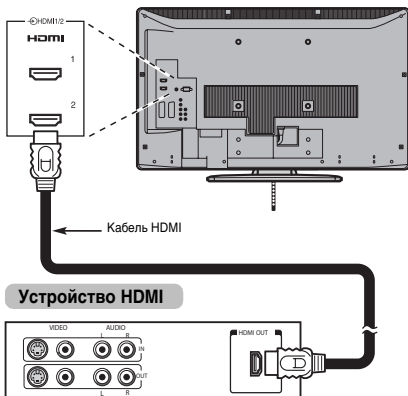

Для просмотра видеобразия с устройства HDMI нажмите кнопку , чтобы выбрать режим HDMI1, HDMI2 или HDMI3.

Подключение устройства DVI

Подсоедините переходный кабель HDMI-DVI (разъем HDMI типа A) к терминалу HDMI1 и аудиокабели к гнезду PC/HDMI1 (AUDIO) (см. иллюстрацию).

- Рекомендуемая длина кабеля адаптера HDMI-DVI составляет 2 м.
- По переходному кабелю HDMI-DVI передается только видеосигнал. Необходим отдельный кабель аналогового аудиосигнала.
- См. раздел "Звук HDMI1" на стр. 28.

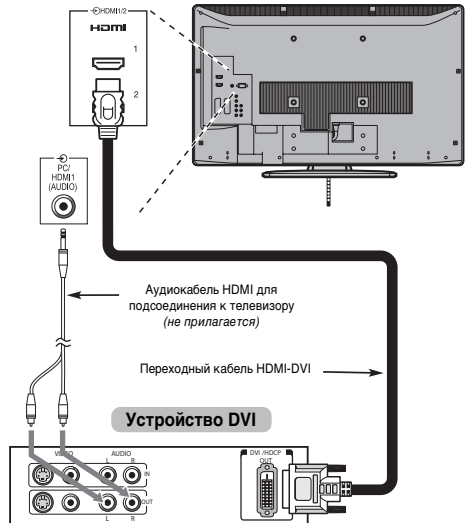

ПРИМЕЧАНИЕ.

Для правильного включения и выключения устройства HDMI или DVI рекомендуется выполнять следующие действия.

- При включении электронных компонентов сначала включайте телевизор, а затем устройство HDMI или DVI.
- При выключении электронных компонентов сначала выключайте устройство HDMI или DVI, а затем телевизор.

[1] Совместимость EIA/CEA-861-D обеспечивает передачу несжатого цифрового видеобразия и защиту широкополосного цифрового содержимого, что соответствует стандартам приема видеосигналов высокой четкости. Так как это развивающаяся технология, некоторые устройства могут некорректно работать с данным телевизором. HDMI, логотип HDMI и High-Definition Multimedia Interface являются товарными знаками или зарегистрированными товарными знаками HDMI Licensing, LLC.

Соединение REGZA-LINK

При подключении REGZA-LINK-совместимого усилителя аудио/видео или устройства воспроизведения основными функциями подключенных аудио/видеоустройств можно управлять с помощью пульта дистанционного управления, прилагаемого к телевизору. Для ознакомления с разъяснениями, относящимися к настройке и операциям, см. стр. 29–30.

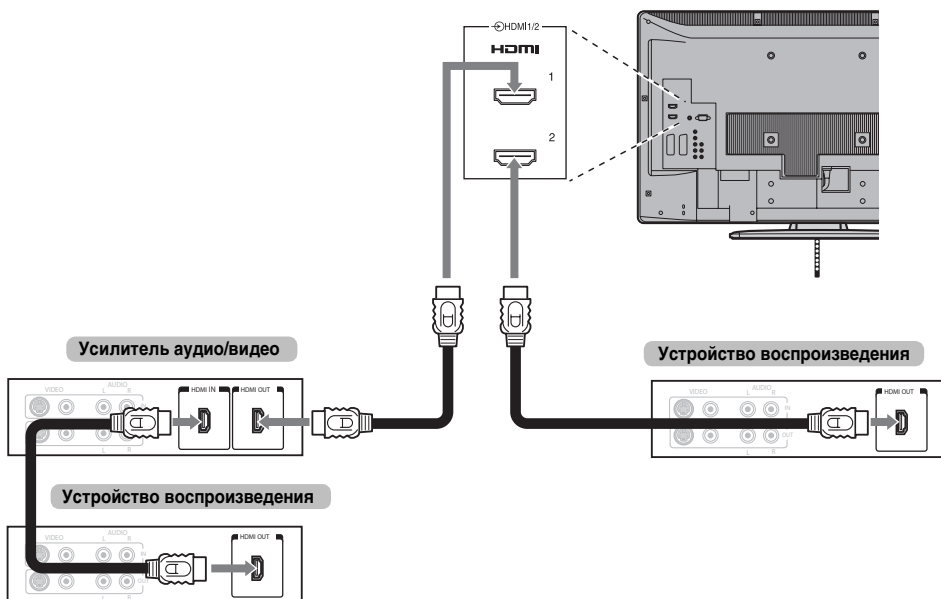

Для выполнения изображенных выше подключений потребуется три кабеля HDMI (см. стр. 9).

ПРИМЕЧАНИЕ.

- В случае подключения нескольких устройств функция REGZA-LINK может работать некорректно.
- Для обеспечения нормальной работы рекомендуется использовать кабели HDMI с логотипом HDMI (HDMI).
- Терминал HDMI3 располагается на боковой стороне телевизора.

Перед тем как приступить к управлению устройствами:

- После выполнения всех изображенных выше подключений настройте меню REGZA-LINK по своему усмотрению (см. стр. 29).
- Подключенные устройства также должны быть настроены. Подробную информацию см. в руководстве по эксплуатации для каждого устройства.
- В соответствии с требованиями стандарта HDMI для функции REGZA-LINK используется технология CEC.
- Эта функция ограничивается моделями, поддерживающими технологию REGZA-LINK компании Toshiba. Однако компания Toshiba не несет ответственности за такие операции. Для получения подробной информации о совместимости см. конкретные инструкции по эксплуатации.

Подключение компьютера

С помощью соединения RGB/PC или HDMI на телевизоре можно отображать дисплей компьютера и прослушивать звук через громкоговорители телевизора.

Подключение ПК к терминалу RGB/PC

При подключении ПК к терминалу RGB/PC на телевизоре используйте аналоговый компьютерный кабель RGB (15-контактный) и аудиокабель для ПК, подключаемый к гнездам PC/HDMI1 (AUDIO). В меню **AV-соединение**, входящем в меню **НАСТРОЙКА**, выберите среди параметров **Звук PC/HDMI1** значение **PC**.

задняя панель телевизора

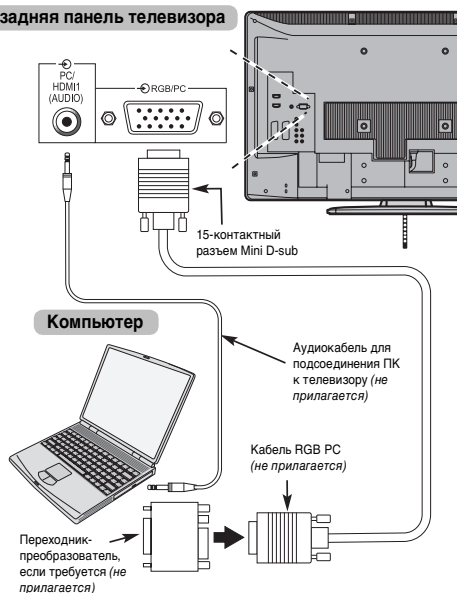

Для использования ПК задайте на нем выходное разрешение для монитора до подключения компьютера к телевизору. Для получения информации о форматах видеосигналов см. стр. 36.

Для отображения оптимального изображения воспользуйтесь функцией настройки ПК (см. стр. 26).

ПРИМЕЧАНИЕ.

- Терминалы ввода аудиосигналов с ПК на телевизоре используются совместно с терминалами ввода аналоговых аудиосигналов HDMI1 (см. стр. 28).
- Некоторые модели ПК невозможно подключить к данному телевизору.
- Для компьютеров с совместимым 15-контактным терминалом mini D-sub переходник не требуется.

- В зависимости от диска DVD и характеристик ПК, на котором воспроизводится содержимое DVD-Video, некоторые эпизоды могут быть пропущены или будет невозможна пауза во время просмотра эпизодов под разными углами.
- По краям экрана могут появиться полосы, или некоторые части изображения станут невидны. Это не является неисправностью, а вызвано изменением масштаба изображения в соответствии с настройками.
- При выборе режима ввода с ПК некоторые функции телевизора будут недоступны, например **Ручная установка** в меню **НАСТРОЙКА**, **Цвет**, **Тон**, **DNR** и **Уровень черного/белого** в меню **Уст. изобр.**
- При подключении определенной модели PC с редким сигналом этот сигнал может быть распознан некорректно.

Подключение ПК к терминалу HDMI

При подключении ПК к терминалу HDMI на телевизоре используйте переходной кабель HDMI-DVI и кабель аналогового аудиосигнала.

Если ПК подключается к терминалу HDMI, используйте кабель HDMI (разъем типа A). Отдельный кабель аналогового сигнала не требуется (см. стр. 9).

задняя панель телевизора

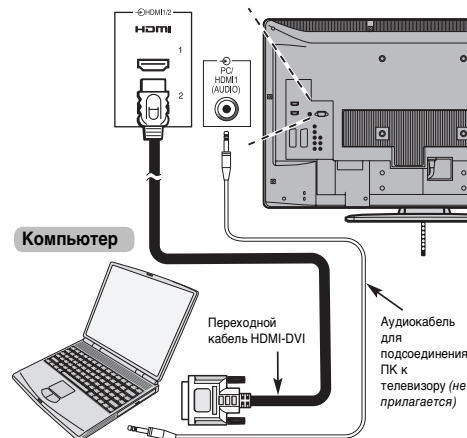

Для получения информации о форматах видеосигналов см. стр. 37.

ПРИМЕЧАНИЕ.

- Края изображений могут быть скрыты.
- При подключении определенной модели ПК с редким сигналом этот сигнал может быть распознан некорректно.

Элементы управления и входные соединения

К входным гнездам боковой панели телевизора можно подключать разнообразное внешнее оборудование.

Несмотря на то, что все необходимые регулировки телевизора и управление им можно выполнять с помощью пульта дистанционного управления, для некоторых функций можно пользоваться кнопками на телевизоре.

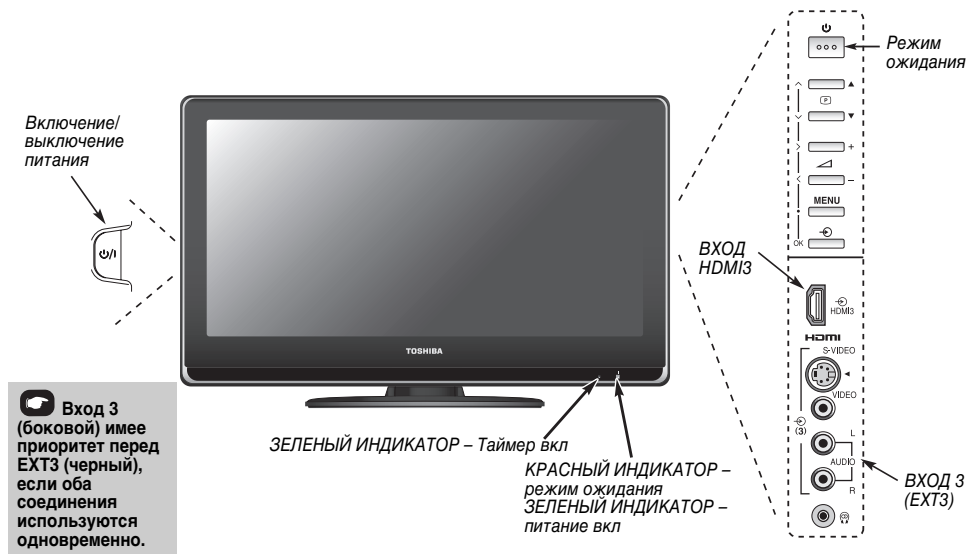

Включение

Если КРАСНЫЙ ИНДИКАТОР не горит, убедитесь, что сетевой штепсель подключен к источнику питания и нажмите кнопку **PS/1** (ПИТАНИЕ) на левой панели телевизора для его включения. Если изображение не появляется, нажмите кнопку **PS** на пульте дистанционного управления; это займет несколько секунд.

Чтобы переключить телевизор в режим ожидания, нажмите **PS** на пульте дистанционного управления. Для просмотра телевизора снова нажмите кнопку **PS**. Изображение появится через несколько секунд.

Использование пульта дистанционного управления

Для настройки телевизора нужно будет воспользоваться экранными меню. Для просмотра меню нажмите кнопку **MENU** на пульте дистанционного управления.

В строке меню в верхней части экрана отобразятся обозначения, соответствующие шести различным разделам. При выборе любого из обозначений с помощью кнопок **◀** или **▶** на пульте дистанционного управления внизу появятся соответствующие параметры.

Для использования этих параметров нажмите кнопки **▲** и **▼** на пульте дистанционного управления, чтобы переместиться вверх или вниз по списку, затем нажмите **OK**, **◀** или **▶** чтобы выбрать нужный параметр. Следуйте инструкциям на экране. В данном руководстве подробно описаны функции каждого меню.

Использование элементов управления и подключений

Для изменения громкости нажимайте кнопку **–** / **+**.

Для смены программы нажимайте кнопку **▼** **PS** **▲**.

Нажмите кнопку **MENU** и **◀**, **>**, **^** или **v** для управления режимами звука и изображения.

Нажмите кнопку **MENU** для завершения.

При использовании кабеля S-video достигается более высокое качество изображения, чем при использовании кабеля композитного видео. При подсоединении кабеля S-video к разъему **EXT3** обязательно отсоедините стандартный кабель (композитного) видео, иначе качество изображения не будет приемлемым.

Для выбора внешнего входа нажимайте кнопку **↻** пока соответствующий вход не будет выбран, как описано на странице 27.

Подробную информацию о подключаемом оборудовании всегда см. в соответствующем руководстве пользователя.

Настройка телевизора

Перед включением телевизора переведите декодер и устройство записи (если подключены) в режим ожидания.

Для настройки телевизора используйте кнопки пульта ДУ, подробно описанные на странице 6.

Быстрая настройка

- 1 Подключите телевизор к сети электропитания и нажмите кнопку . Появится экран **Quick Setup**.

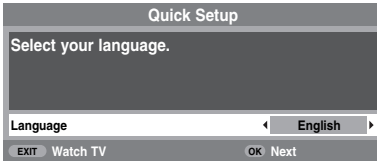

- 2 С помощью кнопок или выберите язык, затем нажмите .
- 3 Затем с помощью кнопок или выберите страну и нажмите .
- 4 Для запуска функции **Автомат. Настройка** нажмите .

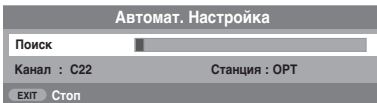

Начнется поиск всех доступных станций. Во время поиска вдоль строки будет перемещаться индикатор состояния.

Необходимо подождать, пока телевизор завершит поиск.

По завершении поиска телевизор автоматически выберет первую по счету (1) программу. При наличии нечеткого изображения или слабого сигнала порядок станций можно изменить с помощью меню **Ручная настройка**, которое отобразится на экране.



- 5 С помощью кнопки или выделите в отображаемом списке станцию, которую нужно *переместить* и нажмите .

Выбранная станция переместится в правую часть экрана.

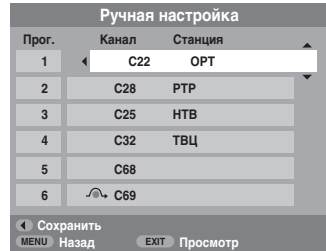

- 6 С помощью кнопки или перейдите по списку к *предпочтительной* позиции. При выполнении этих действий другие станции будут смещаться, освобождая место.
- 7 Нажмите кнопку для сохранения изменения.

При необходимости повторите действие, затем нажмите .

Если не удается подключить телевизор к записывающему устройству/декодеру с помощью кабеля SCART или если требуется станция на другой **система**, воспользуйтесь меню **Ручная настройка** для определения позиции программы; см. стр. 14.

Ручная настройка

Телевизор можно настроить вручную с помощью меню **Ручная настройка**. Например: если телевизор не удается подключить к устройству записи/декодеру с помощью кабеля SCART или настроить станцию на другой **Система**.

Используйте кнопки ◀ и ▶ для перемещения по экрану и выбора любого из приведенных ниже параметров функции **Ручная настройка**.

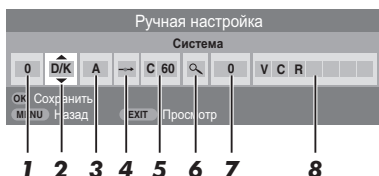

- 1 Программа:**
Номер, который следует нажать на пульте ДУ.
- 2 Система:**
Специально определена в некоторых регионах.
- 3 Система цветности:**
Заводскую настройку Авто следует изменять только при возникновении проблем, например при входном сигнале NTSC с внешнего источника.
- 4 Пропуск программы:**
⏪ означает, что ничего не было сохранено или что функция пропуска канала уже включена. См. стр. 15.
- 5 Канал:**
Номер канала, на который настроена станция.
- 6 Поиск:**
Поиск сигнала по диапазонам в том или ином направлении.
- 7 Ручная точная настройка:**
Используется только при наличии помех/слабого сигнала. См. стр. 33.
- 8 Станция:**
Обозначение станции. Используйте кнопки ▲ или ▼ и ◀ или ▶ для ввода не более семи знаков.

Для определения позиции программы на телевизоре для декодера и устройства записи: включите декодер, вставьте предварительно записанный фильм в устройство записи, нажмите кнопку воспроизведения (PLAY), затем выполните ручную настройку.

- 1** Нажмите кнопку **(MENU)** и с помощью кнопки ◀ или ▶ выберите меню **НАСТРОЙКА**, кнопкой ▼ выделите пункт **Ручная настройка** и нажмите **(OK)** для подтверждения выбора.

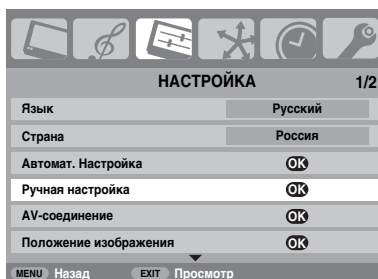

- 2** Используйте кнопки ▲ или ▼ для выделения необходимой позиции программы, напр. мы рекомендуем **Прог. 0** для устройства записи.



Могут отобразиться **Канал** и номера каналов.

- 3** Нажмите **(OK)** для выбора. В случае пропуска программы необходимо убрать значок **Пропуск программы** до сохранения.

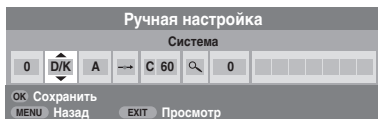

- 4** Нажмите ▶, чтобы выбрать пункт **Система**, и при необходимости выполните изменения с помощью кнопки ▲ или ▼.
- 5** Затем нажмите ▶, чтобы выбрать **Поиск**.
- 6** Нажмите ▲ или ▼ для начала поиска. Начнет мигать значок поиска.

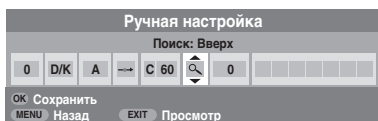

- 7** Каждый сигнал будет отображаться на телевизоре, и если это не устройство записи на носитель, снова нажимайте кнопку ▲ или ▼ для возобновления поиска.
- 8** Когда устройство записи на носитель будет найдено, нажмите кнопку ► для перехода к пункту **Станция**. С помощью кнопок ▲, ▼, ◀ и ▶ введите требуемые символы, например **VCR**.

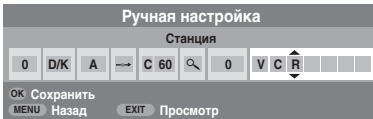

- 9** Для сохранения нажмите кнопку (OK).
- 10** Повторите для настройки каждой **позиции программы** или нажмите (MENU), чтобы вернуться к списку каналов и выбрать следующий номер канала для настройки.
- 11** После окончания нажмите (EXIT).
- 12** Для наименования внешнего оборудования, напр. DVD на EXT2, нажмите (EXIT) и выберите (EXIT)2, затем выберите меню **Ручная установка** в меню **НАСТРОЙКА**.
- 13** Нажмите ► для выбора пункта **Метка**, затем с помощью кнопок ▲, ▼, ◀ и ▶ введите требуемые символы.

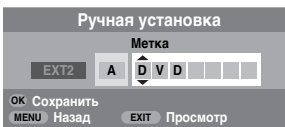

ПРИМЕЧАНИЕ

В данном телевизоре предусмотрен непосредственный ввод каналов, если известны номера каналов. Выберите экран меню **Ручная настройка** в **Шаге 3**. Введите **номер программы**, **Система**, затем **номер Канал**. Для сохранения нажмите кнопку (OK).

Пропуск программы

Чтобы исключить некоторые программы из просмотра, можно пропустить позицию программы. Пульт ДУ не следует использовать, так как каналы будут доступны с помощью цифровых кнопок. Программы в этом случае можно просматривать в обычном режиме с помощью элементов управления на телевизоре, однако телевизор не будет показывать пропущенную позицию программы.

- 1** Выберите **Ручная настройка** в меню **НАСТРОЙКА**.



- 2** С помощью кнопки ▲ или ▼ выделите позицию программы, которую нужно пропустить, и нажмите (OK) для подтверждения выбора.
- 3** Нажмите ►, чтобы выбрать **Пропуск программы**.
- 4** С помощью кнопки ▲ или ▼ включите параметр **Пропуск программы**. Нажмите (OK).

Обозначение (OK) на экране указывает на пропущенную позицию программы.

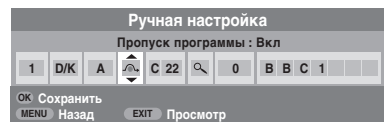

- 5** Нажмите (MENU) и повторите действия из **шага 2** или нажмите (EXIT).

Каждую позицию программы следует выбирать **отдельно**. Для отключения параметра **Пропуск программы** повторите процедуру для каждой позиции.

Пропущенные позиции программ **невозможно** выбрать с помощью кнопок P+ и P- или элементов управления на телевизоре, однако доступ к ним все же **возможен** с помощью цифровых кнопок пульта дистанционного управления.

Использование функции Автомат. Настройка

- 1 Для настройки телевизора с помощью функции **Автомат. Настройка** нажмите кнопку **(MENU)** и с помощью кнопок **◀** и **▶** выберите меню **НАСТРОЙКА**.

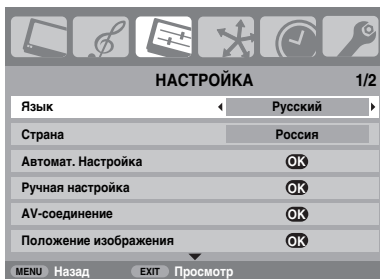

- 2 Нажмите кнопку **▼**, чтобы выделить пункт **Язык**, и кнопку **◀** или **▶**, чтобы выбрать язык.
- 3 Нажмите кнопку **▼**, чтобы выделить пункт **Страна**, а затем кнопку **◀** или **▶**, чтобы выбрать страну. Телевизор выполнит настройку станций для выбранной страны.
- 4 Нажмите кнопку **▼**, чтобы выделить пункт **Автомат. Настройка**, а затем нажмите **(OK)**.

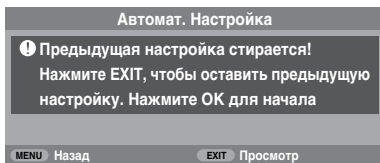

- 5 Для запуска функции **Автомат. Настройка** нажмите **(OK)**.

Необходимо подождать, пока телевизор завершит поиск.

По завершении поиска телевизор автоматически выберет первую по счету (1) программу. При наличии нечеткого изображения или слабого сигнала порядок станций можно изменить с помощью меню **Ручная настройка**, см. стр. 14.

Основные элементы управления

Выбор позиций программ

Для выбора позиции программы используйте цифровые кнопки на пульте дистанционного управления.

Позиции программ можно также выбрать с помощью кнопок **P[^]** и **P^v**.

Для возврата к предыдущей позиции программы нажмите **↶**.

Для отображения на экране информации, например позиции программы, режима ввода или сигнала стерео/монорежима, нажмите **i+**. Для отмены нажмите еще раз.

Отображение времени

С помощью функции отображения времени на экране можно отобразить текущее время (служба текста).

Нажмите кнопку **☺/EX** во время просмотра обычной телевизионной передачи, чтобы просмотреть время, передаваемое станцией. Оно будет отображаться на экране в течение 5 секунд.

Стереорежим и передача на двух языках

Если сигнал передается в стереорежиме или на двух языках, каждый раз при переключении каналов на экране на несколько секунд будет отображаться индикация **Стерео** или **Двухканал**. Если передача идет не в стереорежиме, на экране отобразится индикация **Моно**.

Режим Стерео... Нажмите **○/□**, чтобы выбрать значение **Стерео** или **Моно**.

Передача на двух языках... Передача на двух языках осуществляется крайне редко. В этом случае отобразится индикация **Двухканал**. Выберите требуемый номер программы, и если появляется индикация **Двухканал**, нажмите **○/□**, чтобы выбрать значение **Язык 1**, **Язык 2** или **Моно**.

Элементы управления звуком

Регулировка громкости и отключение звука

Громкость
Нажмите **☞** или **☜**, чтобы настроить громкость.

Отключение звука
Нажмите **⌘** для отключения звука и нажмите снова для отмены.

Низкие, Высокие и Баланс

- 1 Нажмите **MENU** и **◀** или **▶** для выбора пункта **ЗВУК**.

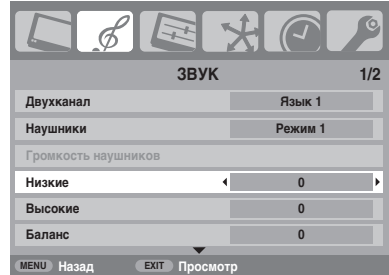

- 2 Нажмите **▼**, чтобы выделить пункт **Низкие**, **Высокие** или **Баланс**, а затем кнопку **◀** или **▶**, чтобы изменить настройки.

Усиление низких

С помощью элемента **Усиление низких** можно увеличить глубину звучания громкоговорителей телевизора. Разница будет заметна только при воспроизведении звука с сильными низкими частотами.

- 1 В меню **ЗВУК** нажмите **▼**, чтобы выделить пункт **Усиление низких**. С помощью кнопок **◀** или **▶** выберите значение **Вкл**.
- 2 Затем нажмите **▼**, чтобы выделить пункт **Уровень усиления низких**, и с помощью кнопок **◀** или **▶** выполните регулировку по своему вкусу.

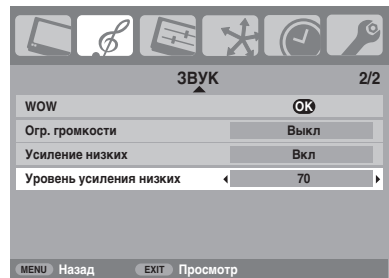

Если к разъему **Woofer Out** на задней панели телевизора подключен супервуфер, в меню **НАСТРОЙКА** выберите пункт **AV-соединение**, нажмите **▼**, чтобы выделить пункт **Внешн. низкочаст. Гр.** и с помощью кнопок **◀** или **▶** выберите **Внешн.** (См. раздел "Выбор входа и AV-соединения").

Звуковые эффекты SRS WOW®

SRS WOW® – это набор звуковых эффектов, с помощью которых можно улучшить звучание передаваемых из громкоговорителей телевизора стереосигналов. При монофоническом звучании доступен только эффект TruBass.

При использовании эффекта **SRS 3D®** достигается насыщенность звучания, эффекта **SRS FOCUS®** – звук концентрируется и исходит словно из центра телевизора, эффекта **SRS TruBass®** – улучшается передача низких частот.

- 1 Нажмите и выберите меню **ЗВУК**.
- 2 С помощью кнопок **▲** или **▼** выделите пункт **WOW** и нажмите .

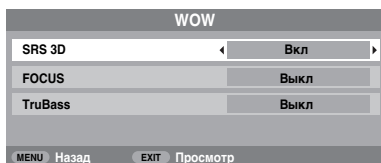

- 3 Нажмите **▼**, чтобы выделить пункт **SRS 3D**, затем с помощью кнопок **◀** или **▶** выберите значение **Вкл** или **Выкл**.
- 4 Нажмите **▼**, чтобы выделить пункт **FOCUS**, затем с помощью кнопок **◀** или **▶** выберите значение **Вкл** или **Выкл**.
- 5 Выделите пункт **TruBass**, затем с помощью кнопок **◀** или **▶** выберите значение **Выкл**, **Низкие** или **Высокие** по своему вкусу.

ПРИМЕЧАНИЕ. При использовании наушников эта функция недоступна.

Двухканал

Если звуковая дорожка программы или фильма передается на нескольких языках, с помощью функции **ДВУХКАНАЛ** можно выбрать любой из них.

- 1 Нажмите и выберите меню **ЗВУК**.
- 2 Нажмите **▼**, чтобы выделить пункт **Двухканал**, затем с помощью кнопок **◀** или **▶** выберите значение **Язык 1** или **Язык 2**.

Ограничение громкости®

С помощью функции **Огр. громкости** можно ограничить уровень громкости громкоговорителей телевизора, чтобы предотвратить резкое изменение громкости, которое может произойти при переключении каналов или во время рекламы.

- 1 Выберите меню **ЗВУК**.
- 2 Нажмите **▼**, чтобы выделить пункт **Огр. громкости**, затем с помощью кнопок **◀** или **▶** выберите значение **Вкл** или **Выкл**.

Режим наушников

С помощью этого режима можно настроить выход аудиосигнала при подключении наушников. Выберите **Режим 1** или **Режим 2**.

Режим наушников	Наушники	Динамики
Режим 1	Звук есть (доступна регулировка - +.)	Без звука
Режим 2	Звук есть (Доступно меню регулировки громкости наушников.)	Звук есть (доступна регулировка - +.)

- 1 В меню **ЗВУК**, нажмите **▼**, чтобы выделить пункт **Наушники**, затем нажмите **◀** или **▶** для выбора **Режим 1** или **Режим 2**.
- 2 При выборе **Режим 2**, выделите пункт **Громкость наушников** и с помощью **◀** или **▶** регулируйте громкость.

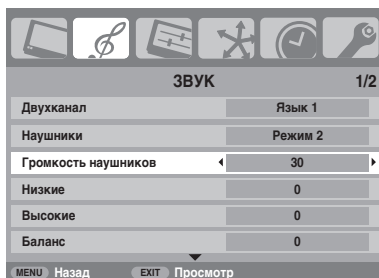

WOW, SRS и символ являются товарными знаками компании SRS Labs, Inc. Технология WOW используется по лицензии компании SRS Labs, Inc.

Просмотр в широкоэкранный режим

В зависимости от типа передаваемого сигнала программы можно просматривать в различных форматах.

Последовательно нажимая кнопку , выберите значение **4:3, Super live1, Кино1, Субтитры, 14:9, Широкий экран, Super live2, Кино2, Точное изображение** и **Собственный**.

SUPER LIVE1

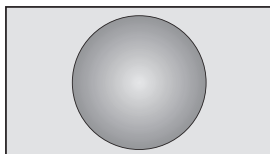

С помощью этого параметра изображение формата 4:3 будет увеличено, чтобы заполнить весь экран. При этом оно будет растянуто по горизонтали и по вертикали с сохранением близких к оригиналу пропорций в центре изображения. Может наблюдаться небольшое искажение.

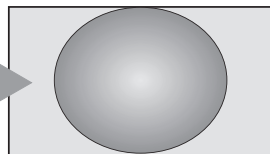

SUPER LIVE2

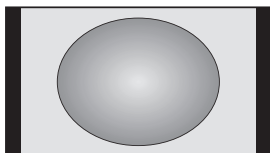

Выберите этот параметр при получении сигнала с 'полосами по бокам', чтобы увеличить изображение на весь экран за счет растягивания по горизонтали и по вертикали с сохранением близких к оригиналу пропорций в центре изображения. Может наблюдаться небольшое искажение.

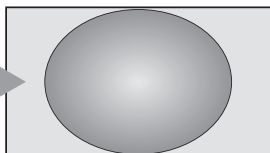

КИНО1

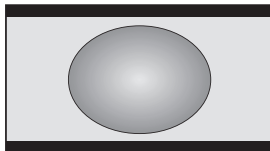

Выберите этот параметр при просмотре фильмов или видеозаписей в формате letterbox, чтобы уменьшить или убрать черные полосы сверху и снизу экрана за счет увеличения и выбора изображения без искажений.

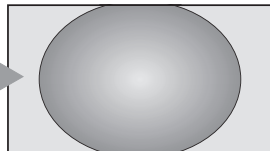

КИНО2

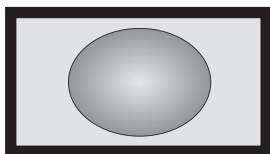

Выберите этот параметр при просмотре фильмов или видеозаписей с черными полосами по всему периметру экрана, чтобы уменьшить или убрать черные полосы с экрана за счет увеличения и выбора изображения без искажений.

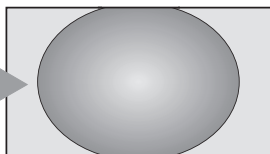

СУБТИТРЫ

Если сигнал в формате letterbox передается с субтитрами, при выборе этого параметра изображение будет приподнято, чтобы отображался весь текст.

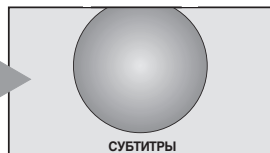

14:9

Выберите этот параметр при получении сигнала в формате 14:9.

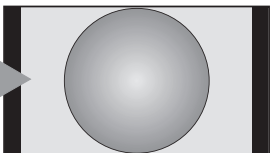

ШИРОКИЙ ЭКРАН

Выберите этот параметр при просмотре широкоэкранных DVD, широкоэкранных видеокассет или программ в формате 16:9 (если доступно). Вследствие разнообразия широкоэкранных форматов (16:9, 14:9, 20:9 и т.д.) сверху и снизу экрана могут отображаться черные полосы.

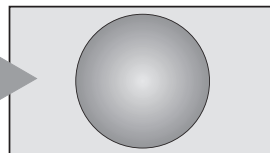
**4:3**

Выберите этот параметр, чтобы просмотреть передачи в формате 4:3.

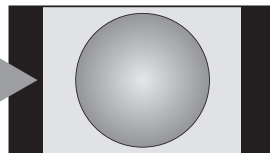
**ТОЧНОЕ ИЗОБРАЖЕНИЕ**

Выберите этот параметр при просмотре источника в формате 1080, при этом изображение отобразится в том же виде, в котором было передано, без масштабирования и обрезки. Данный параметр доступен только при просмотре источника в формате 1080.

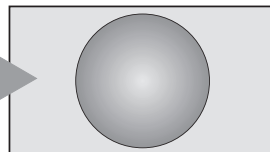
**Собственный**

Если используется компьютер, подключенный с помощью интерфейса HDMI, при использовании этого параметра изображение будет отображаться без каемки экрана, то есть по принципу WYSIWYG. Данная функция доступна только при просмотре источника видеосигнала через HDMI.

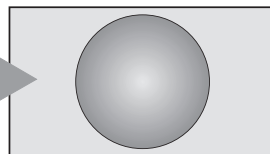
**ПК нормальный**

При использовании компьютера, подключенного через HDMI или компьютерный терминал, эта настройка будет отображать картинку без каемки, т.е. в режиме полного соответствия. Данная функция доступна только при просмотре источника компьютерного сигнала через HDMI или через компьютерный терминал.

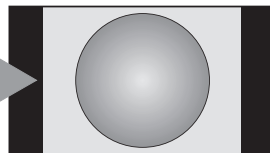
**ПК широкоформатный**

При использовании компьютера, подключенного через HDMI или компьютерный терминал, эта настройка будет отображать картинку без каемки и боковой панели. Данная функция доступна только при просмотре источника компьютерного сигнала через HDMI или через компьютерный терминал.

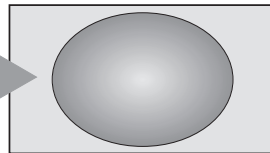

Нажмите **[F4]** и на экране отобразится список широкоэкранных форматов.
С помощью кнопок **▲** и **▼** выделите требуемый формат, затем нажмите **[OK]** для подтверждения выбора.

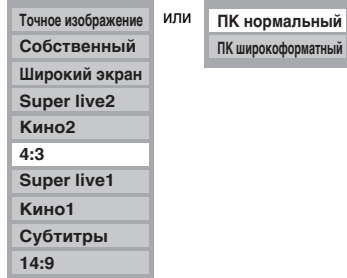

Использование особых функций для изменения размера отображаемого изображения (то есть изменения соотношения высоты к ширине) с целью публичной демонстрации или извлечения коммерческой выгоды может рассматриваться как нарушение закона об авторском праве.

Элементы управления изображением

Положение изображения

Положение изображения можно отрегулировать по своему вкусу, что может быть очень удобным при выводе изображения с внешнего источника.

- 1 В меню **НАСТРОЙКА** нажимайте кнопку **▼**, пока не будет выделен пункт **Положение изображения**.

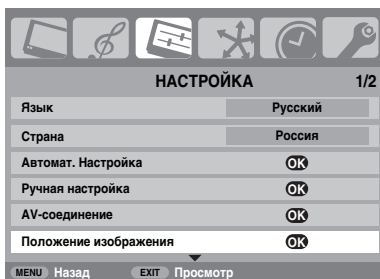

- 2 Нажмите **[OK]**, чтобы просмотреть доступные параметры для выбранного формата изображения.

- 3 Нажмите **▲** и **▼**, чтобы выбрать параметр, затем **◀** или **▶**, чтобы настроить его.

Список параметров может отличаться в зависимости от выбранного широкоэкрannого формата, а также при просмотре с подключенного оборудования.

Формат **Кино2**:

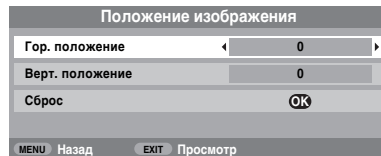

Для установки исходных заводских настроек в меню **Положение изображения** выберите пункт **Сброс** и нажмите **[OK]**.

Подсветка

Регулировка параметра **Подсветка** может помочь улучшить четкость изображения при просмотре.

- 1 В меню **ИЗОБРАЖ** нажмите кнопку **▼**, чтобы выбрать пункт **Уст. изобр.**, затем нажмите **[OK]**.

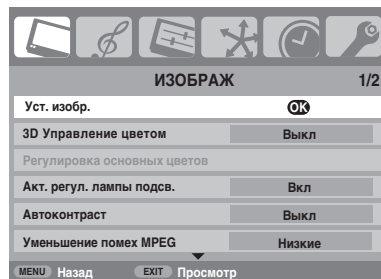

- 2 В меню **Уст. изобр.** нажмите кнопку **▼**, чтобы выбрать пункт **Подсветка**.

- 3 Нажмите **◀** или **▶**, чтобы выполнить регулировку.

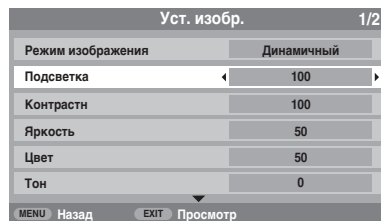

Параметры изображения

Телевизор оснащен функцией персонализации стиля изображения. Нажмите →|←, чтобы просмотреть доступные стили.

Динамичный, Стандартный, Мягкий, Кино, Игры* и ПК** - являются предустановленными режимами и влияют на многие функции настройки телевизора. Настройки текущего режима изображения можно изменить по своему вкусу. Например, при выборе «Динамичный», если изменить следующие параметры, например, **Подсветка, Контрастн, Яркость, Цвет, Тон, Четкость, Уровень черного/белого, Режим кино и Цвет. температура**, новые настройки будут сохранены как «Динам. польз».

* Режим **Игры** доступен в режиме внешнего ввода (не через антенну). При выборе режима Игры будет выбран поддерживаемый широкоэкранный формат.

** Режим **ПК** доступен в режиме ввода RGB/PC или в формате HDMI PC.

- 1 В меню **ИЗОБРАЖ** выберите пункт **Уст. изобр.**

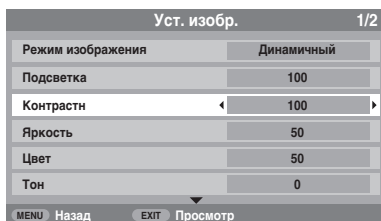

- 2 С помощью кнопок ◀ или ▶ отрегулируйте параметры **Контрастн, Яркость, Цвет, Тон и Четкости**.

Уровень черного/белого

С помощью функции **Уровень черного/белого** можно увеличить интенсивность темных областей изображения, что позволит улучшить четкость.

- 1 В меню **Уст. изобр.** нажимайте кнопку ▼, пока не будет выделен пункт **Уровень черного/белого**.

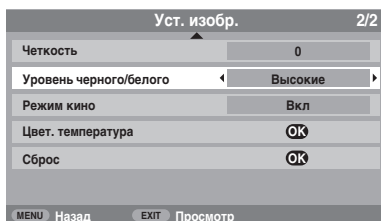

- 2 С помощью кнопок ◀ или ▶ выберите значение **Высокие, Средние, Низкие** или **Выкл.** Эффект зависит от передаваемого сигнала и наиболее заметен на темных цветах.

Режим кино

Если при просмотре фильма или программы на изображении появляются полосы или зубчатые границы, с помощью функции **Режим кино** можно устранить эти помехи путем сглаживания изображения.

- 1 В меню **Уст. изобр.** нажмите кнопку ▼, чтобы выбрать пункт **Режим кино**.
- 2 С помощью кнопок ◀ или ▶ выберите значение **Вкл** или **Выкл**.

ПРИМЕЧАНИЕ. При просмотре диска DVD с субтитрами этот режим может работать некорректно.

Цветовая температура

С помощью функции **Цвет. температура** можно увеличить «теплоту» или «холодность» изображения, увеличив интенсивность оттенка красного или синего.

- 1 В меню **Уст. изобр.** нажимайте кнопку ▼, пока не будет выделен пункт **Цвет. температура**, затем нажмите **OK**.
- 2 С помощью кнопок ◀ или ▶ выберите значение **Нормальный, Теплый** или **Прохладный** на свой вкус.

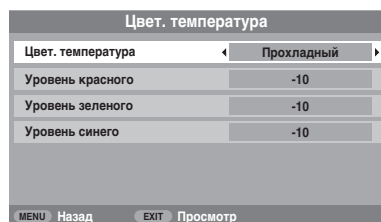

- 3 Нажмите кнопку ▼ для выбора либо пункта **Уровень красного, Уровень зеленого**, либо **Уровень синего**, затем нажмите ◀ или ▶ для регулировки параметра.

Сброс

Сброс текущего **Режим изображения** к исходным заводским настройкам.

- 1 В меню **Уст. изобр.** нажмите кнопку ▼, чтобы выбрать пункт **Сброс**.
- 2 Нажмите **OK**.

3D Управление цветом

При выборе параметра **3D Управление цветом** становится доступна функция "Регулировка основных цветов".

- 1 В меню **ИЗОБРАЖ** нажмите кнопку ▼, чтобы выбрать пункт **3D Управление цветом**.

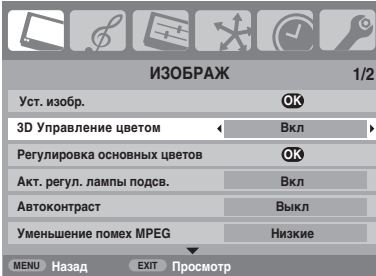

- 2 С помощью кнопок ◀ или ▶ выберите значение **Вкл** или **Выкл**.

Регулировка основных цветов

Функция **Регулировка основных цветов** позволяет настроить отдельные цвета на свой вкус. Это может быть удобным при использовании внешнего источника.

- 1 В меню **ИЗОБРАЖ** нажмите кнопку ▼, чтобы выбрать пункт **Регулировка основных цветов**, затем нажмите **OK**.
- 2 Нажмите ▲ или ▼, чтобы выбрать параметр, затем ▶, чтобы настроить его.



- 3 Нажмите кнопку ◀ или ▶ для выбора параметра **Оттенок**, **Цветонасыщ** или **Яркость**, затем нажимайте ▲ или ▼ для необходимой регулировки.

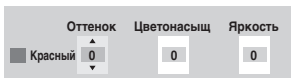

Для установки исходных заводских настроек выберите **Сброс** и нажмите **OK**.

Активная регулировка лампы подсветки

Если параметр **Акт. регул. лампы подсв.** включен, при отображении темных сцен уровень подсветки будет автоматически оптимизирован.

- 1 В меню **ИЗОБРАЖ** нажмите кнопку ▼, чтобы выбрать пункт **Акт. регул. лампы подсв.**.

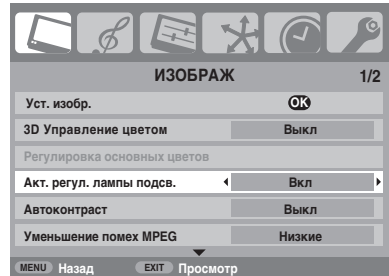

- 2 С помощью кнопок ◀ или ▶ выберите значение **Вкл** или **Выкл**.

Автоконтраст

Если **Автоконтраст** включен, уровень подсветки будет автоматически оптимизирован в соответствии с условиями освещения комнаты.

- 1 В меню **ИЗОБРАЖ** нажмите кнопку ▼, чтобы выбрать пункт **Автоконтраст**.
- 2 С помощью кнопок ◀ или ▶ выберите значение **Вкл** или **Выкл**.

Уменьшение помех – MPEG NR

При просмотре диска DVD из-за сжатия некоторые слова или элементы изображения могут быть искажены или отображены с зернистыми контурами.

С помощью функции **Уменьшение помех MPEG** можно устранить этот эффект путем сглаживания краев.

- 1 В меню **ИЗОБРАЖ** выберите пункт **Уменьшение помех MPEG**. С помощью кнопок ◀или▶ выберите настройки на свой вкус.

DNR – цифровое шумоподавление

С помощью функции **DNR** можно выполнить “сглаживание” на экране слабого сигнала, чтобы устранить помехи.

- 1 В меню **ИЗОБРАЖ** выберите пункт **DNR**.
- 2 С помощью кнопок ◀или▶ выберите значение **Высокие**, **Средние**, **Низкие**, **Авто** или **Выкл.** Разницу не всегда можно заметить (для получения наилучшего эффекта выберите самые низкие значения настроек, поскольку при слишком высоких значениях качество изображения может снизиться).

Автоформат (широкоэкранный)

Если на телевизор подается сигнал широкоэкрannого изображения и для параметра **Авто. формат** установлено значение **Вкл.**, изображение автоматически отобразится в широкоэкрannом формате независимо от предыдущих настроек телевизора.

- 1 Нажмите (MENU) и ◀или▶, чтобы выбрать пункт **ФУНКЦИЯ**.

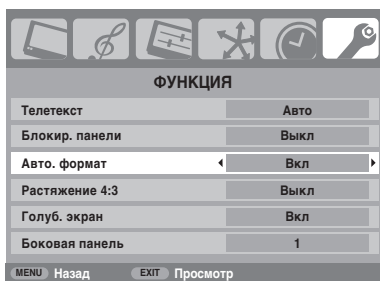

- 2 Нажмите ▼, чтобы выделить пункт **Авто. формат**, затем с помощью кнопок ◀или▶ выберите значение **Вкл** или **Выкл.**

Растяжение 4:3

При включении параметра **Растяжение 4:3** система переключения изображения преобразует программы формата 4:3 в полноэкранный режим.

- 1 В меню **ФУНКЦИЯ** нажмите ▼, чтобы выделить пункт **Растяжение 4:3**.
- 2 С помощью кнопок ◀или▶ выберите значение **Вкл** или **Выкл.**

Голуб. экран

При выборе параметра **Голуб. экран** в случае отсутствия сигнала на экране включится заставка синего цвета и отключится звук.

- 1 В меню **ФУНКЦИЯ** нажмите ▼, чтобы выделить пункт **Голуб. экран**.
- 2 С помощью кнопок ◀или▶ выберите значение **Вкл** или **Выкл.**

Регулировка с использованием боковой панели

С помощью функции **Боковая панель** можно включить и отключить подсветку кромки с каждой стороны экрана при отображении в формате 4:3 или 14:9. Это помогает предотвратить образование остаточного изображения кромки на экране, а также делает просмотр в условиях яркого или недостаточного освещения более комфортным.

- 1 В меню **ФУНКЦИЯ** нажимайте кнопку ▼, пока не будет выделен пункт **Боковая панель**.
- 2 Нажмите ◀или▶, чтобы выполнить регулировку.

Неподвижное изображение

С помощью этой функции можно задержать на экране неподвижное изображение.

- 1 Нажмите (▼), чтобы задержать изображение на экране. Для отмены нажмите (▼) еще раз.

Блокир. панели

Блокир. панели блокирует кнопки на телевизоре. При этом можно пользоваться кнопками на пульте дистанционного управления.

- 1 В меню **ФУНКЦИЯ** выберите пункт **Блокир. панели** и установите значение **Вкл** или **Выкл** с помощью кнопок ◀ или ▶.

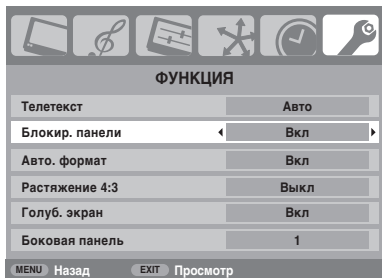

Если для функции **Блокир. панели** установлено значение **Вкл**, при нажатии кнопок на телевизоре отобразится напоминание об этом. **Если будет нажата кнопка режима ожидания, телевизор выключится, и включить его можно будет только с помощью пульта дистанционного управления.**

Таймер

Можно установить время, через которое телевизор автоматически **Вкл** или **Выкл**.

- 1 Нажмите **MENU** и ◀ или ▶, чтобы выбрать меню **ТАЙМЕР**.

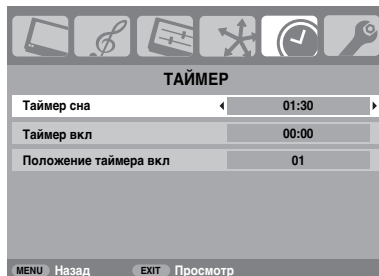

- 2 Нажмите ▼ для выбора пункта **Таймер вкл** или **Таймер сна**. С помощью цифровых кнопок установите необходимое время. Например, чтобы телевизор выключился через полтора часа, введите 01:30 или нажимайте кнопку ▶/◀ для увеличения/уменьшения значения с интервалами по 10 минут.

- 3 В пункте **Таймер сна** нажмите **EXIT** для завершения. При настройке пункта **Таймер вкл**, нажимайте ▼ для выбора настройки **Положение таймера вкл**, введите значение необходимой позиции программы, затем нажмите ⏻ для перевода телевизора в режим ожидания. Загорится ЗЕЛЕНЬИЙ индикатор таймера включения на передней панели телевизора.

Все устройства, подключенные с помощью кабелей SCART, также должны быть переведены в режим ожидания для предотвращения отображения их сигнала в момент срабатывания таймера включения.

После настройки пункта **Таймер вкл** телевизор можно включить в любое время, нажав ⏻. ЗЕЛЕНЬИЙ индикатор таймера включения продолжит гореть до установленного времени включения, затем телевизор переключится на выбранный канал. Эта функция помогает не пропустить излюбленные программы.

- 4 Для отмены функции **Таймер вкл/Таймер сна**, введите ноль в пункте выше.

Настройка PC – положение изображения, фаза часов, частота часов, сброс

Положение изображения

Подключите компьютер (как показано в разделе 'Подключение компьютера') и убедитесь, что на экране телевизора есть изображение. Положение изображения можно отрегулировать по своему вкусу.

- 1 Нажмите \odot для выбора **PC**, затем выберите **Настройка PC** в меню **НАСТРОЙКА**.

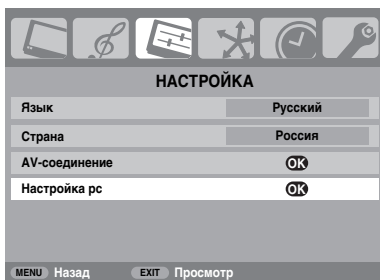

- 2 Нажмите \odot . Нажмите \blacktriangle и \blacktriangledown , чтобы выбрать параметр, затем \blacktriangleleft или \blacktriangleright , чтобы настроить его.

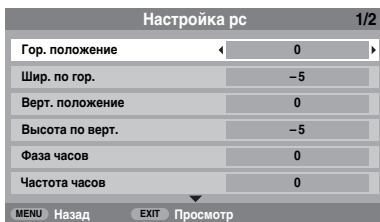

Фаза часов

С помощью функции **Фаза часов** можно синхронизировать сигнал компьютера с ЖК-дисплеем. Регулируя ее параметры, можно устранить горизонтальные полосы и мутность изображения.

- 1 В меню **НАСТРОЙКА** нажимайте кнопку \blacktriangledown , пока не будет выделен пункт **Настройка PC**.
- 2 Нажмите \odot для выбора, затем \blacktriangledown для выделения пункта **Фаза часов**.
- 3 Нажмите \blacktriangleleft или \blacktriangleright и выполните регулировку, пока изображение не станет четким.

Частота часов

С помощью функции **Частота часов** можно изменять количество импульсов на цикл сканирования и, таким образом, устранить вертикальные полосы на экране.

- 1 В меню **НАСТРОЙКА** нажимайте кнопку \blacktriangledown , пока не будет выделен пункт **Настройка PC**.
- 2 Нажмите \odot для выбора, затем \blacktriangledown для выделения пункта **Частота часов**.
- 3 Нажмите \blacktriangleleft или \blacktriangleright и выполните регулировку, пока изображение не станет четким.

Сброс

Установка исходных заводских настроек.

- 1 В меню **НАСТРОЙКА** нажимайте кнопку \blacktriangledown , пока не будет выделен пункт **Настройка PC**.
- 2 Нажмите \odot для выбора, затем \blacktriangledown для выделения пункта **Сброс**.
- 3 Нажмите \odot .

ПРИМЕЧАНИЕ. Если компьютер подключен с помощью интерфейса HDMI, эти функции будут недоступны.

Выбор входа и AV-соединения

Определение гнезд ВХОДА и ВЫХОДА для распознавания телевизором подключенного оборудования. Рекомендации по подсоединению оборудования к гнездам на задней панели см. на стр. 8.

Передача сигнала большинства устройств записи на носитель и декодеров осуществляется с помощью кабеля SCART, чтобы телевизор мог переключаться на требуемое гнездо входа.

Кроме того, можно воспользоваться кнопкой выбора внешнего источника \odot : нажимайте ее, пока не появится изображение с подключенного оборудования.

Эта кнопка используется для просмотра оборудования, подсоединенного с помощью гнезда COMPONENT VIDEO INPUT (EXT3).

Индикация **S** на дисплее, например \odot 2S (EXT 2S), обозначает, что в качестве входного сигнала используется S-Video.

Выбор входа

Воспользуйтесь выбором входа, если если телевизор не переключается автоматически.

- 1 В любое время нажмите кнопку \odot , чтобы отобразить на экране список режимов и всего сохраненного внешнего оборудования. С помощью кнопок \blacktriangle и \blacktriangledown выделите требуемый пункт и нажмите OK для его выбора.

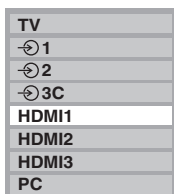

HDMI™ отображает на экране оборудование, подключенное к входу *HDMI* на задней панели телевизора.

При выборе пункта "PC" отображается компьютер, подключенный к входу *RGB/PC* на задней панели телевизора.

Выбор ВХОДНОГО сигнала

Используется для выбора типа сигнала, поступающего в гнездо SCART 2 (EXT2) на задней панели телевизора. Сведения о подключенном оборудовании см. в инструкции производителей.

- 1 В меню **НАСТРОЙКА** нажимайте кнопку \blacktriangledown , пока не будет выделен пункт **AV-соединение**, затем нажмите OK .

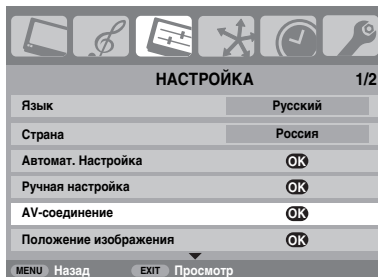

- 2 С помощью кнопок \blacktriangleleft или \blacktriangleright выберите **AV** или **S-VIDEO** в качестве сигнала **входа**, требуемого для гнезда **EXT2**.

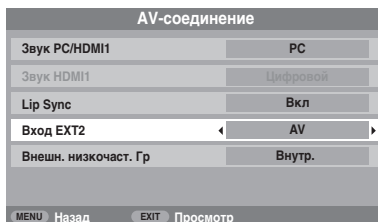

При отсутствии цвета выберите другое значение.

Звук ПК

Для прослушивания звука с подключенного ПК подсоедините аудиокабель к разъему на задней панели телевизора (как показано в разделе “Подключение телевизора (как показано в разделе “Подключение устройства компьютера”), а затем выполните настройку параметра **Звук PC/HDMI1**.

- 1 В меню **НАСТРОЙКА** нажимайте кнопку **▼**, пока не будет выделен пункт **AV-соединение**, затем нажмите **OK**.

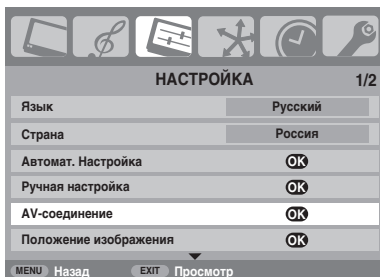

- 2 Выделите пункт **Звук PC/HDMI1** и с помощью кнопки **▶** выберите параметр **PC**.

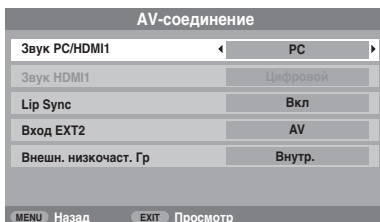

ПРИМЕЧАНИЕ. При выборе параметра **PC** звук HDMI будет в цифровом режиме.

Звук HDMI1

Если подсоединенный источник HDMI не поддерживает цифровой звук, подсоедините аудиокабель к разъему **PC/HDMI1 (AUDIO)** на задней панели телевизора (как показано в разделе “Подключение устройства HDMI” или DVI к входу HDMI”), затем выполните настройку параметра **Звук HDMI1**.

- 1 В меню **AV-соединение** нажмите кнопку **▼**, чтобы выделить пункт **Звук PC/HDMI1** и с помощью кнопки **▶** выберите пункт **HDMI1**.
- 2 После этого выделите пункт **Звук HDMI1** и с помощью кнопок **◀** или **▶** выберите значение **Авто**, **Цифровой** или **Аналоговый**.

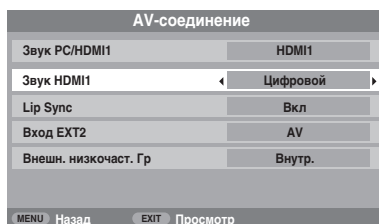

При отсутствии звука выберите другое значение.

ПРИМЕЧАНИЕ. Гнездо HDMI1 поддерживает как цифровой, так и аналоговый звук, тогда как гнезда HDMI2 и HDMI3 – только цифровой.

Воспроизведение некоторых дисков DVD с помощью этого телевизора может не удалиться (допустимые характеристики – 32/44,1/48 кГц и 16/20/24 бит).

Время запаздывания Lip Sync

Lip Sync служит для синхронизации изображения и звука. Эта функция доступна, только если оборудование, поддерживающее функцию **Lip Sync** подключено через **HDMI**.

ПРИМЕЧАНИЕ: Перед изменением настроек параметра **Lip Sync** отсоедините кабель HDMI. Если кабель HDMI подключен, появится сообщение.

- 1 В меню **AV-соединение** нажмите **▼**, чтобы выделить пункт **Lip Sync**.
- 2 С помощью кнопок **◀** или **▶** выберите значение **Вкл** или **Выкл**.

HDMI, логотип HDMI и High-Definition Multimedia Interface являются товарными знаками или зарегистрированными товарными знаками HDMI Licensing, LLC.

Использование REGZA-LINK

Эта новая функция, в которой использована технология СЕС, предназначена для управления устройствами, совместимыми с Toshiba REGZA-LINK, с помощью телевизионного пульта дистанционного управления посредством соединения HDMI (стр. 10).

Если в меню **REGZA-LINK** для параметра **Вкл. REGZA-LINK** установлено значение **Вкл.**, для некоторых функций также устанавливается значение **Вкл.**

Включение REGZA-LINK

- 1 Нажмите **MENU** и **◀** или **▶** для выбора пункта **REGZA-LINK**.
- 2 Нажмите **▼**, чтобы выделить пункт **Вкл. REGZA-LINK**, затем с помощью кнопок **◀** или **▶** выберите значение **Вкл.**

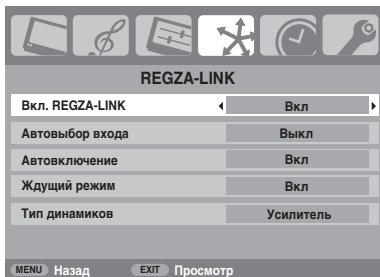

ПРИМЕЧАНИЕ. При установке для параметра **Вкл. REGZA-LINK** значения **Выкл.** все остальные элементы будут затенены.

Переключатель автовыбора входа

С помощью функции **Автовывбор входа** можно автоматически переключать телевизор на нужный вход HDMI, если на подсоединенном устройстве HDMI начинается воспроизведение видеобразия или звука.

- 1 В меню **REGZA-LINK** нажмите кнопку **▼**, чтобы выделить пункт **Автовывбор входа**.
- 2 С помощью кнопок **◀** или **▶** выберите значение **Вкл.** или **Выкл.**

Автовключение

С помощью параметра **Автовключение** можно установить автоматическое включение или выключение телевизора при включении или выключении устройства REGZA-LINK.

- 1 В меню **REGZA-LINK** нажмите кнопку **▼**, чтобы выделить пункт **Автовключение**.
- 2 С помощью кнопок **◀** или **▶** выберите значение **Вкл.** или **Выкл.**

Ждущий режим

Если параметр **Ждущий режим** включен, то при выключении телевизора все подсоединенные устройства REGZA-LINK будут автоматически выключены (переведены в ждущий режим).

- 1 В меню **REGZA-LINK** нажмите кнопку **▼**, чтобы выделить пункт **Ждущий режим**.
- 2 С помощью кнопок **◀** или **▶** выберите значение **Вкл.** или **Выкл.**

Тип динамиков

С помощью этой функции можно выбрать предпочтительный канал для вывода звука: громкоговорители телевизора или усилителя аудио/видео. С помощью параметра **AV Amplifier** (Усилитель аудио/видео) регулировать и отключать звук можно, используя телевизионный пульт дистанционного управления. Этот элемент будет затемнен, если не подсоединен усилитель аудио/видео, совместимый с функцией REGZA-LINK.

- 1 В меню **REGZA-LINK** нажмите кнопку **▼**, чтобы выделить пункт **Тип динамиков**.
- 2 С помощью кнопок **◀** или **▶** выберите значение **ТВ динамики**, **Усилитель** или **Выкл.**

Выбор источника входа для функции REGZA-LINK

Если к входу HDMI подсоединено устройство REGZA-LINK с возможностью переключения на сигнал HDMI (например, усилитель аудио/видео), можно выбрать другое устройство REGZA-LINK, подсоединенное к главному в списке источников входа устройству HDMI.

- 1 Нажмите кнопку **☺**, чтобы отобразить на экране список режимов и сохраненного внешнего оборудования.
- 2 Нажмите кнопку **▼**, чтобы выбрать требуемый источник входа со значком REGZA-LINK.
- 3 Нажмите кнопку **▶**, чтобы отобразить второй экран выбора со списком подключенного оборудования REGZA-LINK.

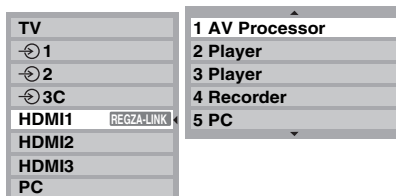

- 4 Нажмите кнопку **▲** или **▼**, чтобы выбрать требуемый источник входа, затем нажмите **OK**.

ПРИМЕЧАНИЕ.

- Возможности этих функций зависят от подсоединенного устройства.
- При выборе источника входа REGZA-LINK во всплывающем окне могут автоматически включиться некоторые устройства REGZA-LINK.
- При включении телевизора требуется несколько минут, чтобы в списке отображился значок REGZA-LINK. При извлечении кабеля HDMI значок исчезнет из списка также через несколько минут.
- При замене кабеля HDMI подключенного оборудования в меню настройки REGZA-LINK для параметра **Вкл. REGZA-LINK**, возможно, потребуются снова установить значение **Вкл.**
- При замене кабеля HDMI для подключения устройства или изменении настроек устройства HDMI в меню настройки REGZA-LINK измените значение элемента **Вкл. REGZA-LINK** с **Выкл** на **Вкл.**

Управление устройством воспроизведения REGZA-LINK

Переключив телевизионный пульт дистанционного управления в режим REGZA-LINK, с его помощью можно управлять подключенным устройством воспроизведения REGZA-LINK, которое используется.

Для управления источником входа REGZA-LINK сначала выберите оборудование с источником входа REGZA-LINK, а затем переведите пульт дистанционного управления в режим **REGZA-LINK** и нажмите любую кнопку.



Подробную информацию об основных доступных функциях управления с помощью пульта дистанционного управления см. на стр. 6.

ПРИМЕЧАНИЕ. Доступные функции зависят от подключенного оборудования. Некоторые клавиши пульта дистанционного управления могут не функционировать. См. руководства по эксплуатации подключенного оборудования.

Воспроизведение одним касанием REGZA-LINK

При включении подсоединенного оборудования функция REGZA-LINK автоматически определит телевизор посредством выбора входа. Если телевизор находится в режиме ожидания, он автоматически включится.

Включить и отключить эти функции можно в настройках REGZA-LINK (см. стр. 29).

ПРИМЕЧАНИЕ.

- Даже если отображается меню оборудования, на телевизоре автоматически отобразится источник входа.
- Работа этой функции зависит от подключенного оборудования и состояния телевизора.

Режим ожидания системы REGZA-LINK

При выключении телевизора (перевод в режим ожидания) на все устройства REGZA-LINK, подключенные к телевизору, отправляется сообщение с командой выключения (перехода в режим ожидания).

Включить и отключить эти функции можно в настройках REGZA-LINK (см. стр. 29).

ПРИМЕЧАНИЕ. Работа этой функции зависит от подключенного оборудования и состояния телевизора.

Управление звуком системы REGZA-LINK

С помощью телевизионного пульта дистанционного управления можно настроить или отключить звук громкоговорителей, подсоединенных к телевизору посредством усилителя аудио/видео. Переведите пульт дистанционного управления в режим REGZA-LINK.

- 1 В меню **REGZA-LINK** для параметра **Тип динамиков** установите значение **Усилитель**.
- 2 Подтвердите, что подсоединенное устройство REGZA-LINK (например, DVD-проигрыватель и т.д.) выбрано для усилителя аудио/видео в качестве источника входа.

ПРИМЕЧАНИЕ.

- Возможности этих функций зависят от подсоединенного устройства.
- При включении усилителя аудио/видео измените источник входа или настройте уровень громкости. Звук будет выводиться через громкоговорители усилителя аудио/видео, даже если выбраны **тв динамики**. Чтобы звук выводился через громкоговорители телевизора, выключите и снова включите его.
- Эта функция может быть недоступна, если работает усилитель аудио/видео.

REGZA-LINK PC link

Эта функция служит для автоматической установки поддерживаемого широкоэкранный формата и параметров изображения при подключении к компьютеру с REGZA-LINK.

ПРИМЕЧАНИЕ. Работа этой функции зависит от подключенного оборудования и состояния телевизора.

Службы телетекста

В данном телевизоре память многостраничного телетекста загружается за несколько секунд. Имеется два **Режима** просмотра телетекста – **Авто**, обеспечивающий быстрый просмотр **Fasttext**. А также **СПИСОК**, в котором хранятся четыре избранные страницы.

Выбор режимов

Набор знаков телетекста будет выбран автоматически благодаря настройке языка в меню **НАСТРОЙКА**.

- 1 В меню **ФУНКЦИЯ** выберите пункт **Телетекст**.
- 2 С помощью кнопки ◀ или ▶ выберите параметр **Авто** или **СПИСОК** и нажмите кнопку **EXIT**.

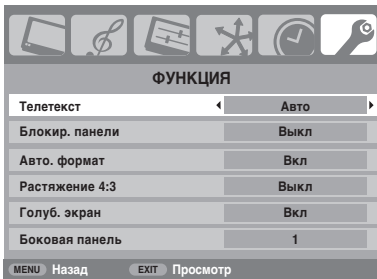

Текстовая информация

Кнопка TEXT :

Для просмотра служб телетекста нажмите кнопку **TEXT**. Нажмите ее снова для наложения текста на обычное вещательное изображение и еще раз для возврата к обычному просмотру. Смена программ возможна только после отмены телетекста.

Первая отображаемая страница телетекста является *начальной* страницей.

Любую страницу текста можно открыть путем ввода 3-значного номера страницы, нажатием цветных кнопок или кнопки **Р▲** для перехода к следующей странице и кнопки **Р▼** - для возврата к предыдущей странице.

ПРИМЕЧАНИЕ. Во время просмотра служб телетекста, при нажатии кнопки **MENU** экранное меню не появляется.

Дополнительные страницы

При наличии дополнительных страниц они автоматически загружаются в память, при этом страница на экране не меняется.

Для доступа к дополнительным страницам нажмите **EXIT**, затем воспользуйтесь кнопками **Р▲** и **Р▼**, чтобы просмотреть их. С одной стороны экрана появится столбец с номерами.

Просматриваемая дополнительная страница будет выделена, и, по мере загрузки телевизором других дополнительных страниц, цвет номеров будет меняться - это указывает на то, что эти страницы уже загружены.

Эти дополнительные страницы будут доступны для просмотра, пока не будет выбрана другая страница или же другой канал в режиме обычного просмотра телевизионных программ.

Переход по страницам с использованием режима Авто

При наличии возможности быстрого просмотра **Fasttext** в нижней части экрана появятся четыре цветных заголовка.

Для доступа к одному из четырех данных разделов нажмите соответствующую цветную кнопку на пульте дистанционного управления.

Для получения более подробной информации о конкретных системах телетекста см. вещательную индексную страницу телетекста или проконсультируйтесь с местным продавцом продукции Toshiba.

Переход по страницам с использованием режима СПИСОК

Четыре цветных варианта выбора в нижней части экрана являются номерами – 100, 200, 300 и 400, которые запрограммированы в памяти телевизора. Для просмотра этих страниц нажимайте соответствующие цветные кнопки.

Для смены этих сохраненных страниц нажмите соответствующую цветную кнопку и введите 3-значный номер. Номер в левой верхней части экрана сменится и будет выделен цветом.

Для сохранения нажмите кнопку **OK**. Строки в нижней части экрана будут мигать белым цветом. **При каждом нажатии кнопки **OK** все четыре номера страниц, отображенные в нижней части, будут сохранены, а предыдущие - удалены.**

Если кнопка **OK** не была нажата, при отмене телетекста выбор не будет сохранен.

Для просмотра других страниц можно вводить 3-значный номер страницы – но НЕ нажимайте кнопку **OK**, иначе эти страницы будут сохранены.

Кнопки управления

Ниже приводится справочная информация, относящаяся к функциям кнопок телетекста на пульте дистанционного управления.

Отображение индексной/начальной страницы:

Нажмите кнопку  для доступа к индексной/начальной странице. Вид отображаемой страницы зависит от телевизионной компании.

ТЕХТ Отображение страницы текста:

Нажмите кнопку **ТЕХТ** для отображения телетекста. Нажмите ее снова для наложения текста на обычное вещательное изображение и еще раз для возврата к обычному просмотру. Смена программ возможна только после отмены телетекста.



Доступ к подчиненным (дополнительным) страницам:

Используется с кнопками **P^** и **Pv** для просмотра дополнительных страниц, если они имеются.

Отображение скрытого текста:

Для открытия ответов на вопросы викторин и на страницах юмора нажмите кнопку .



Удержание желаемой страницы:





Иногда это удобно для удержания страницы телетекста. Нажмите кнопки  и в левой верхней части экрана появится обозначение . Страница будет удерживаться на экране до повторного нажатия кнопки.

Увеличение размера телетекста на экране:

Нажмите  один раз для увеличения верхней половины страницы; при повторном нажатии увеличивается нижняя половина страницы. Нажмите кнопку еще раз, чтобы вернуться к нормальному размеру.

/ **Выбор страницы при просмотре обычного изображения:**

Введите номер страницы, затем нажмите / -отобразится обычное изображение. Если страница существует, в верхней части экрана телевизора отобразится номер страницы. Нажмите **ТЕХТ** для просмотра страницы.

Отображение экстренных (информационных) сообщений:
Выберите страницу экстренных сообщений для выбранной службы телетекста (см. индексную страницу службы телетекста). Нажмите / . Экстренные сообщения будут отображаться во время их передачи вещательной станцией. Нажмите /  еще раз для отмены их отображения.

Перед сменой программ необходимо отменить страницу экстренных сообщений.



Перед сменой каналов не забудьте отменить телетекст - дважды нажмите кнопку **ТЕХТ**.

Вопросы и ответы

Ниже приводятся ответы на некоторые распространенные вопросы. Для получения подробной информации перейдите на веб-сайт www.toshiba.co.uk

В Почему нет звука или изображения?

О Проверьте, находится ли телевизор в режиме ожидания. Проверьте подключение сетевого штепселя и все остальные подключения к электросети.

В Изображение есть, однако цвета слишком тусклые или в изображении отсутствуют цвета. Почему?

О При использовании **внешнего** источника, например, видеокассеты с изображением плохого качества, со слишком тусклым цветом или без цвета, иногда можно добиться некоторых улучшений. По умолчанию для цвета задан параметр **Авто**, позволяющий автоматически использовать оптимальную систему цветности.

Проверка выбора оптимальной системы цветности:

1 Во время воспроизведения внешнего источника в меню **НАСТРОЙКА** выберите пункт **Ручная установка**.



2 С помощью кнопки **▲** или **▼** выберите один из параметров: **Авто**, **PAL**, **SECAM**, **NTSC 4.43** или **3.58**.

В Почему на экране нет изображения при воспроизведении видеокассеты или DVD-диска?

О Убедитесь, что к телевизору подключен видеомаягнитофон или DVD-проигрыватель, как показано на стр. 8, затем выберите правильный вход с помощью кнопки **↻**.

В Почему при хорошем видеозображении отсутствует звук?

О Проверьте все соединения кабелей.

В Почему есть изображение, но нет звука?

О Убедитесь, что уровень громкости не является минимальным и не отключен ли звук.

В Почему изображение с видеомаягнитофона/ DVD-проигрывателя является черно-белым?

О Убедитесь, что правильно выбран **вход**, **S-VIDEO** или **AV**. См. раздел, где описаны **AV-соединения** на стр.27.

В Что еще может быть причиной плохого изображения?

О Помехи или слабый сигнал. Попробуйте выбрать другую телевизионную станцию. Также может помочь **Ручная точная настройка**.

1 Выберите меню **Ручная настройка**. Выделите станцию и нажмите **OK**, затем нажмите **▶** для выбора функции **Ручная точная настройка**.

2 Для получения оптимального изображения и звука воспользуйтесь кнопкой **▲** или **▼**. Нажмите **OK**, затем **EXIT**.

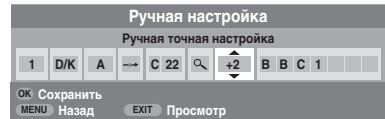

В Почему не работают элементы управления на передней панели телевизора?

О Убедитесь, что для параметра **Блокир. панели** не установлено значение **Вкл**.

В Почему не работает пульт дистанционного управления?

О Убедитесь, что боковой переключатель на пульте дистанционного управления переведен в режим телевизора. Убедитесь, что батарейки не разряжены и вставлены с соблюдением правильной полярности.

В Почему на экране постоянно отображается сообщение?

О Чтобы убрать его, нажмите кнопку **Ⓡ**.

В Почему в режиме PC на экране отображаются вертикальные полосы?

О Возможно, требуется настроить параметр **Частота часов**. В меню **НАСТРОЙКА** выберите пункт **Настройка pc**, выделите параметр **Частота часов** и произведите настройку, пока линии не станут четкими.

В Почему в режиме PC на экране отображаются горизонтальные полосы и/или размытые изображения?

О Возможно, требуется настроить параметр **Фаза часов**. В меню **НАСТРОЙКА** выберите пункт **Настройка pc**, выделите параметр **Фаза часов** и произведите настройку, пока изображения не станут четкими.

В Почему возникают проблемы с телетекстом?

О Хорошая работа служб телетекста зависит от мощного устойчивого сигнала вещания. Для этого обычно требуется наружная антенна. Если текст не читается или искажен, проверьте антенну. Перейдите на *основную индексную* страницу служб телетекста и найдите *Руководство пользователя*. В нем более подробно описаны основные функции телетекста. Если требуется дополнительная информация по использованию телетекста, см. раздел, где описывается телетекст.

В Почему отсутствуют дополнительные страницы телетекста?

О Нет вещания, или они еще не загружены. Для доступа нажмите кнопку . (См. раздел, где описывается телетекст).

В Почему видны четыре цветных номера телетекста, а не телетекст?

О Телетекст был выбран во время просмотра внешнего источника, например DVD-проигрывателя или видеомагнитофона. Телетекст не появится на экране, или может появиться сообщение об отсутствии данных. Выберите канал вещания и нажмите кнопку **TEXT** для доступа.

В Почему мигают индикаторы на передней панели телевизора?

О См. таблицу ниже.

Индикация		Состояние	Решение
Индикатор-2	Индикатор-1		
НЕГОРИТ	Зеленый (постоянный)	Нормальная работа телевизора.	-
НЕГОРИТ	Красный (постоянный)	Режим ожидания при вкл. питания	-
Зеленый (постоянный)	Красный (постоянный)	Таймер вкл	-
НЕГОРИТ	КРАСНЫЙ мигает с циклом 0,5 с	Обнаруж. защита цепей питания.	Выключите телевизор и отсоедините шнур питания от сети. Снова подсоедините кабель питания и включите телевизор.
НЕГОРИТ	КРАСНЫЙ мигает с циклом 1 с	Ненормальная работа электрической шины.	
НЕГОРИТ	Двойной мигающий сигнал с интервалом в 2 секунды	Неисправная работа (Ошибка инициализации).	

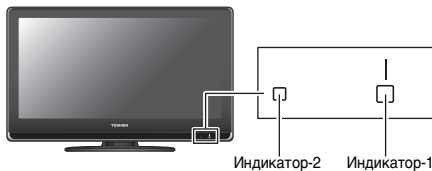

В Почему при воспроизведении источника NTSC цвета отображаются неправильно?

О Подсоедините источник с помощью кабеля SCART и начните воспроизведение. Выберите **Ручная установка** в меню **НАСТРОЙКА**.

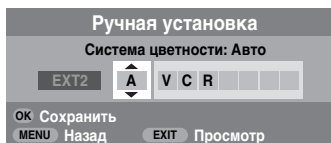

- 1 Установите для параметра цветности значение **Авто** и выйдите из меню.
- 2 Откройте меню **Уст. изобр.** и настройте тон.

В Почему устройства, подсоединенные посредством интерфейса HDMI, работают некорректно?

О Убедитесь, что используются кабели с логотипом HDMI **нДМl** (см. стр. 9).

Некоторые источники с интерфейсом HDMI ранних версий могут некорректно работать с новыми телевизорами, поддерживающими HDMI, в связи с принятием нового стандарта. Попробуйте установить для **Lip Sync Выкл.**

В Почему не работает устройство REGZA-LINK?

О Если после изменения настроек подсоединенного устройства REGZA-LINK оно работает некорректно, выключите телевизор и отсоедините шнур питания от сети, затем вставьте шнур питания обратно и включите телевизор.

В Почему после отсоединения устройства на экране отображается логотип REGZA-LINK?

О После отсоединения устройства REGZA-LINK логотип исчезнет приблизительно через одну минуту.

Примечания

Для внесения собственных записей

Очистка экрана и корпуса...

Выключите питание и очистите экран и корпус мягкой сухой тканью. При очистке экрана и корпуса **не рекомендуется** применять средства для полировки и растворители, поскольку они могут повредить их.

Утилизация...

Следующая информация предназначена только для стран-членов ЕС.

Этот символ означает, что данное устройство нельзя утилизировать вместе с бытовыми отходами. Осуществляя правильную утилизацию данного устройства, вы способствуете предотвращению потенциально опасного воздействия на окружающую среду и здоровье человека, которое, в свою очередь, может быть вызвано неправильной утилизацией данного устройства. Для получения дополнительной информации по вопросу переработки данного устройства обратитесь в местные органы городского управления, службу сбора бытовых отходов или в магазин, где было приобретено устройство.



Информация

Перед подключением внешнего оборудования выключите все выключатели питания. В случае отсутствия выключателя отсоедините штепсель от настенной розетки.

Информация о сигналах для 15-контактного разъема Mini D-sub

№ контакта	Название сигнала	№ контакта	Название сигнала	№ контакта	Название сигнала
1	R	6	Земля	11	НП
2	G	7	Земля	12	НП
3	B	8	Земля	13	Г-синх
4	НП*	9	НП	14	В-синх
5	НП	10	Земля	15	НП

* НП = не подключен

Поддерживаемые видеосигналы, передаваемые посредством терминала PC

Формат	Разрешение	Частота кадров	Частота строк	Тактовая частота пикселей
VGA	640 × 480	59,940Гц	31,469кГц	25,175МГц
		72,809Гц	37,861кГц	31,500МГц
		75,000Гц	37,500кГц	31,500МГц
SVGA	800 × 600	60,317Гц	37,879кГц	40,000МГц
		72,188Гц	48,077кГц	50,000МГц
		75,000Гц	46,875кГц	49,500МГц
XGA	1024 × 768	60,004Гц	48,363кГц	65,000МГц
		70,069Гц	56,476кГц	75,000МГц
		75,029Гц	60,023кГц	78,750МГц
WXGA	1280 × 768	59,995Гц	47,396кГц	68,250МГц
		59,870Гц	47,776кГц	79,500МГц
		74,893Гц	60,289кГц	102,250МГц
	1360 × 768	60,015Гц	47,712кГц	85,500МГц
SXGA	1280 × 1024	60,020Гц	63,981кГц	108,000МГц
		75,025Гц	79,976кГц	135,000МГц

Поддерживаемые видеосигналы, передаваемые посредством терминалов HDMI

Формат	Разрешение	Частота кадров	Частота строк	Тактовая частота пикселей
480i	720 × 480i	59,940/60,000Гц	15,734/15,750кГц	27,000/27,027МГц
576i	720 × 576i	50,000Гц	15,625кГц	27,000МГц
480p	720 × 480p	59,940/60,000Гц	31,469/31,500кГц	27,000/27,027МГц
576p	720 × 576p	50,000Гц	31,250кГц	27,000МГц
1080i	1920 × 1080i	59,940/60,000Гц	33,716/33,750кГц	74,176/74,250МГц
1080i	1920 × 1080i	50,000Гц	28,125кГц	74,250МГц
720p	1280 × 720p	59,940/60,000Гц	44,955/45,000кГц	74,176/74,250МГц
720p	1280 × 720p	50,000Гц	37,500кГц	74,250МГц
1080p	1920 × 1080p	59,940/60,000Гц	67,500кГц	148,500МГц
1080p	1920 × 1080p	50,000Гц	56,250кГц	148,500МГц
1080p	1920 × 1080p	24,000Гц	27,000кГц	74,250МГц
VGA	640 × 480	59,940Гц	31,469кГц	25,175МГц
		72,809Гц	37,861кГц	31,500МГц
		75,000Гц	37,500кГц	31,500МГц
SVGA	800 × 600	60,317Гц	37,879кГц	40,000МГц
		72,188Гц	48,077кГц	50,000МГц
		75,000Гц	46,875кГц	49,500МГц
XGA	1024 × 768	60,004Гц	48,363кГц	65,000МГц
		70,069Гц	56,476кГц	75,000МГц
		75,029Гц	60,023кГц	78,750МГц
WXGA	1280 × 768	59,995Гц	47,396кГц	68,250МГц
		59,870Гц	47,776кГц	79,500МГц
		74,893Гц	60,289кГц	102,250МГц
SXGA	1360 × 768	60,015Гц	47,712кГц	85,500МГц
		60,020Гц	63,981кГц	108,000МГц
SXGA	1280 × 1024	60,020Гц	63,981кГц	108,000МГц
		75,025Гц	79,976кГц	135,000МГц

Характеристики и принадлежности

Системы/каналы вещания

PAL-I UHF UK21-UK69

PAL-B/G UHF E21-E69
VHF E2-E12, S1-S41

SECAM-L UHF F21-F69
VHF F1-F10, B-Q

SECAM-D/K UHF R21-R69
VHF R1-R12

Видеоход PAL, SECAM, NTSC 3.58/4.43

Внешние гнезда

EXT1	Вход	21-контактный SCART	RGB, A/V
EXT2	Вход	21-контактный SCART	A/V, S-video
EXT3	Вход	Гнезда звуковых сигналов Гнезда звуковых сигналов	Y, P _B /C _B , P _R /C _R Audio L + R
EXT3	Вход (сбоку)	Гнездо звуковых сигналов Гнезда звуковых сигналов	Video, S-video Audio L + R
HDMI 1/2	Вход	HDMI™ (поддерживается звук LIP SYNC)	
HDMI3	Вход (сбоку)	HDMI™ (поддерживается звук LIP SYNC)	
PC	Вход	15-контактный разъем Mini D-sub	аналоговый сигнал RGB

PC/HDMI1 Audio 3,5 мм миниразъем Audio

Выход на активный супервудер Гнездо звуковых сигналов

Фиксированный аудиовыход Гнезда звуковых сигналов Audio L + R

Стереозвук Nicam
2 системы с несущей частотой

Размер видимой области экрана (прибл.) Модель 32 84 см
37 94 см
42 107 см

Дисплей 16:9

Выход звука (при искажении 10%) Основной 10 Вт + 10 Вт

Потребляемая мощность в соответствии с EN60107-1 : 1997 Модель 32 169 Вт
37 183 Вт
42 207 Вт

Режим ожидания (прибл.) Модель 32 0,7 Вт
37 0,7 Вт
42 0,7 Вт

Размеры (прибл.) Модель 32 56 см (В) 79 см (Ш) 25 см (Г)
37 63 см (В) 90 см (Ш) 25 см (Г)
42 69 см (В) 101 см (Ш) 26 см (Г)
(размер высоты приведен с учетом подставки)

Вес (прибл.) Модель 32 16,6 кг
37 20,6 кг
42 26,7 кг

Гнездо для наушников 3,5 мм стерео

Принадлежности Пульт дистанционного управления
2 батарейки (AAA, IEC R03 1,5 В)
Хомут
Ткань для очистки (для корпуса и панели управления)



Отпечатано на бумаге вторичной переработки. Отсутствие хлора.

© Toshiba Information Systems (U.K.) Limited

Все права сохранены.

Копирование всего руководства или его части без письменного разрешения строго запрещено.

Toshiba Information Systems (U.K.) Limited

Отдел потребительской продукции

Центр обслуживания в Европе

Admiralty Way, Camberley,

Surrey, GU15 3DT, UK

Технические характеристики могут быть изменены без предварительного уведомления.



Printed on recycled paper. 100% Chlorine free.

VX1A00090100