

На иллюстрации представлен SC-PT560.

Инструкция по эксплуатации DVD-система домашнего кинотеатра

Модель № **SC-PT560**
SC-PT860



Приведенные в инструкции иллюстрации могут отличаться от фактического вида вашей системы домашнего кинотеатра.

Номер региона

Плеер воспроизводит DVD-Video диски, помеченные наклейкой с номером региона "5" или "ALL".

Например:



28

VIERA Link СОВМЕСТИМЫЙ

Насладитесь высококачественным изображением и воспользуйтесь взаимосвязанными операциями на вашем телевизоре с функцией VIERA.

30

Расширенные настройки звука

Surround Enhancer, Dolby Pro Logic II и многое другое.

33

Возможность подключения iPod

Получайте удовольствие от прослушивания iPod музыки через колонки, от просмотра фотографий/видео на экране телевизора.



Перед подключением, эксплуатацией или настройкой данного изделия полностью прочитайте инструкции по эксплуатации. Сохраните данное руководство для последующего использования.

Уважаемый покупатель

Благодарим Вас за покупку этого изделия. Чтобы получить оптимальное качество работы системы и обеспечить безопасность, пожалуйста, внимательно прочитайте эту инструкцию.

Действия в этой инструкции описаны преимущественно для управления с помощью пульта ДУ, но вы можете выполнять действия на основном устройстве, если органы управления являются такими же.

ПРЕДОСТЕРЕЖЕНИЕ!

В ЭТОМ УСТРОЙСТВЕ ИСПОЛЬЗУЕТСЯ ЛАЗЕР. ПРИМЕНЕНИЕ РЕГУЛИРОВОК И НАСТРОЕК, ОТЛИЧНЫХ ОТ НИЖЕОПИСАННЫХ, МОЖЕТ ПРИВЕСТИ К ОПАСНОМУ ЛАЗЕРНОМУ ОБЛУЧЕНИЮ. НЕ ОТКРЫВАЙТЕ КРЫШКУ И НЕ ПРОИЗВОДИТЕ РЕМОНТ САМИ—ЛУЧШЕ ПОРУЧИТЬ ЭТО КВАЛИФИЦИРОВАННОМУ СПЕЦИАЛИСТУ.

ПРЕДУПРЕЖДЕНИЕ:

ЧТОБЫ УМЕНЬШИТЬ ОПАСНОСТЬ ВОЗНИКНОВЕНИЯ ПОЖАРА, ПОРАЖЕНИЯ ЭЛЕКТРИЧЕСКИМ ТОКОМ ИЛИ ПОВРЕЖДЕНИЯ ИЗДЕЛИЯ,

- НЕ ПОДВЕРГАЙТЕ ЭТОТ АППАРАТ ВОЗДЕЙСТВИЮ ДОЖДА, ВЛАГИ, КАПЕЛЬ ИЛИ БРЫЗГ, И НЕ ПОМЕЩАЙТЕ НА АППАРАТ НИКАКИЕ ПРЕДМЕТЫ, НАПОЛНЕННЫЕ ВОДОЙ, НАПРИМЕР, ВАЗЫ.
- ИСПОЛЬЗУЙТЕ ТОЛЬКО РЕКОМЕНДУЕМЫЕ ПРИНАДЛЕЖНОСТИ.
- НЕ СНИМАЙТЕ КРЫШКУ (ИЛИ ЗАДНЮЮ КРЫШКУ); ВНУТРИ НЕТ ЧАСТЕЙ ДЛЯ ОБСЛУЖИВАНИЯ ПОЛЬЗОВАТЕЛЕМ. ЗА ОБСЛУЖИВАНИЕМ ОБРАЩАЙТЕСЬ К КВАЛИФИЦИРОВАННОМУ ОБСЛУЖИВАЮЩЕМУ ПЕРСОНАЛУ.

ПРЕДОСТЕРЕЖЕНИЕ!

- НЕ СЛЕДУЕТ УСТАНАВЛИВАТЬ ИЛИ РАЗМЕЩАТЬ ДАННЫЙ АППАРАТ В КНИЖНОМ ШКАФУ, ВСТРОЕННОМ ШКАФУ ИЛИ ДРУГОМ ОГРАНИЧЕННОМ ПРОСТРАНСТВЕ ДЛЯ ТОГО, ЧТОБЫ СОХРАНИТЬ УСЛОВИЯ ХОРОШЕЙ ВЕНТИЛЯЦИИ. УДОСТОВЕРЬТЕСЬ, ЧТО ШТОРЫ И ДРУГИЕ ПОДОБНЫЕ ПРЕДМЕТЫ НЕ ПРЕПЯТСТВУЮТ НОРМАЛЬНОЙ ВЕНТИЛЯЦИИ ДЛЯ ПРЕДОТВРАЩЕНИЯ РИСКА ПОРАЖЕНИЯ ЭЛЕКТРИЧЕСКИМ ТОКОМ ИЛИ ВОЗНИКНОВЕНИЯ ПОЖАРА ИЗ-ЗА ПЕРЕГРЕВА.
- НЕ ЗАКРЫВАЙТЕ ВЕНТИЛЯЦИОННЫЕ ОТВЕРСТИЯ АППАРАТА ГАЗЕТАМИ, СКАТЕРТЯМИ, ШТОРАМИ И ПОДОБНЫМИ ПРЕДМЕТАМИ.
- НЕ РАЗМЕЩАЙТЕ НА АППАРАТ ИСТОЧНИКИ ОТКРЫТОГО ПЛАМЕНИ, ТАКИЕ, КАК ГОРЯЩИЕ СВЕЧИ.
- ВЫБРАСЫВАЙТЕ БАТАРЕИ В МУСОР, УЧИТЫВАЯ ОХРАНУ ОКРУЖАЮЩЕЙ СРЕДЫ.

Это изделие может принимать радио помехи, обусловленные переносными телефонами. Если такие помехи являются очевидными, увеличьте, пожалуйста, расстояние между изделием и переносным телефоном.

Сетевая розетка должна быть расположена вблизи оборудования, и быть легко доступной. Вилка сетевого шнура питания должна оставаться быстро доступной. Чтобы полностью отсоединить этот аппарат от сети переменного тока, отсоедините вилку сетевого шнура питания от розетки переменного тока.

ЭТОТ АППАРАТ ПРЕДНАЗНАЧЕН ДЛЯ ИСПОЛЬЗОВАНИЯ В КЛИМАТЕ СРЕДНЕЙ ПОЛОСЫ.

Указывает функции, реализованные в:

PT560 : только SC-PT560

PT860 : только SC-PT860

| Система | SC-PT560 | SC-PT860 |
|----------------------------|----------|----------|
| Основной блок | SA-PT560 | SA-PT860 |
| Фронтальные колонки | SB-HF560 | SB-HF560 |
| Центральная колонка | SB-HC560 | SB-HC560 |
| Колонки объемного звучания | SB-HS560 | SB-HS860 |
| Сабвуфер | SB-HW560 | SB-HW860 |



(Боковая панель)

| | |
|-----------|--|
| CAUTION | - LASER RADIATION WHEN OPEN. DO NOT STARE INTO BEAM. FDA 21 CFR / Class 1M |
| CAUTION | - CLASS 1M VISIBLE AND INVISIBLE LASER RADIATION WHEN OPEN. DO NOT VIEW DIRECTLY WITH OPTICAL INSTRUMENTS. IEC60825-1+A2/ Class 1M |
| WARNING | - CLASS 1M SYNIG OG OSYNLIG LASERSTRÅLING NÅR DENNA DEL ÄR ÖPPNAD. BETRÄKTA EJ STRÅLEN DIREKT GENOM OPTISKT INSTRUMENT. |
| FORSIGTIG | - SYNIG OG USYNLIG LASERSTRÅLING KLASS 1M. NÅR LÅGET ER ÅBENT, UNGÅ AT SE UD I MED OPTISKE INSTRUMENTER. |
| VARO! | - AVATTRESSA OLET ALTIINA LOKAAN TUNNAYVA JA NÄKYMÄTÖNÄ. LASERISÄTELYÄ. ÄLÄ KATSO OPTISILLA LAITTEILLA SUORAAN SÄTEESEEN. |
| VORSICHT | - SICHTBARE UND UNSICHTBARE LASERSTRÄHLUNG KLASSE 1M. WENN ABDECKUNG GEÖFFNET, NICHT DIREKT MIT OPTISCHEN INSTRUMENTEN BETRACHTEN. |
| ATTENTION | - RAYONNEMENT LASER VISIBLE ET INVISIBLE. CLASSE 1M. EN CAS D'OUVERTURE, NE PAS REGARDER DIRECTEMENT À LA LÈVE D'INSTRUMENTS D'OPTIQUE. |
| 注意 | - ここを開くと可視及び不可視レーザー光が出ます。 ビームを射たり、触れたりしないでください。 |
| 注意 | - 打开时有可见及不可见激光照射。避免直视照射。 GB7243.4-2001/GB 类 ROLX50075 |

(Внутри аппарата)

-Если Вы увидите такой символ-



Информация по обращению с отходами для стран, не входящих в Европейский Союз

Действие этого символа распространяется только на Европейский Союз. Если Вы собираетесь выбросить данный продукт, узнайте в местных органах власти или у дилера, как следует поступать с отходами такого типа.

Информация для покупателя

| | |
|--|---|
| Название продукции: | DVD-система домашнего кинотеатра |
| Название страны производителя: | Сделано в Малайзии |
| Название производителя: | Мацусита Электрик Индастриал Ко., Лтд. |
| Юридический адрес: | 1006 Кадома, Осака, Япония |
| Дата производства: Вы можете уточнить год и месяц по серийному номеру на табличке. Пример маркировки—Серийный номер № XX6AXXXXXX (X-любая цифра или буква) Год: Третья цифра в серийном номере (6—2006, 7—2007, ...) Месяц: Четвертая буква в серийном номере (A—Январь, B—Февраль, ...L—Декабрь) Примечание: Сентябрь может указываться как "S" вместо "I". | |
| Дополнительная информация: | Пожалуйста внимательно прочитайте инструкцию по эксплуатации. |

Установленный производителем в порядке п. 2 ст. 5 федерального закона РФ "О защите прав потребителей" срок службы данного изделия равен 7 годам с даты производства при условии, что изделие используется в строгом соответствии с настоящей инструкцией по эксплуатации и применимыми техническими стандартами.

СОДЕРЖАНИЕ

Перед эксплуатацией



| | |
|------------------------------------|---|
| Меры предосторожности | 4 |
| Принадлежности | 4 |
| Глоссарий | 5 |
| Техническое обслуживание | 5 |

Простая наладка

| | |
|---|----|
| шаг 1 Сборка колонок | 6 |
| шаг 2 Расположение акустических колонок | 7 |
| Варианты установки акустических колонок | 8 |
| шаг 3 Кабельные подключения | 9 |
| Подключения акустических колонок | 9 |
| Подключения радиоантенны | 9 |
| Аудио- и видеоподключения | 10 |

| | |
|---|----|
| шаг 4 Подключение сетевого шнура | 11 |
| шаг 5 Подготовка пульта дистанционного управления | 11 |
| шаг 6 Выполнение QUICK SETUP (БЫСТРАЯ НАСТРОЙКА) | 12 |
| шаг 7 Предварительная настройка радиостанций | 13 |
| Автоматическая предварительная настройка радиостанций | 13 |
| Подтверждение предварительно настроенных каналов | 13 |

| | |
|--|----|
| Справочное руководство по органам управления | 14 |
| Как пользоваться меню START | 15 |

Воспроизведение дисков



| | |
|--|----|
| Основные функции воспроизведения | 16 |
| Как пользоваться основным блоком | 16 |
| Как пользоваться пультом дистанционного управления | 17 |
| Другие функции воспроизведения | 18 |
| Повтор воспроизведения | 18 |
| Запрограммированное и произвольное воспроизведение | 18 |

| | |
|--|----|
| Как пользоваться навигационными меню | 19 |
| Воспроизведение дисков с данными | 19 |
| Воспроизведение дисков RAM и DVD-R/-RW (DVD-VR) | 19 |
| Как пользоваться экранными меню | 20 |
| Сведения о контенте DivX VOD | 22 |
| Изменение настроек плеера | 23 |
| Выбор задержки по времени для акустических колонок | 26 |

Другие операции



| | |
|--|----|
| Как пользоваться FM-радио | 26 |
| Ручная настройка | 26 |
| Функция караоке | 27 |
| Как пользоваться режимом караоке | 27 |
| Добавление эффекта эха | 27 |
| Как пользоваться VIERA Link "HDAVI Control™" | 28 |
| Начало воспроизведения одним нажатием | 28 |
| Автоматическое переключение входов | 28 |
| Связь по отключению питания | 28 |
| Управление акустическими колонками | 29 |
| Управление VIERA Link Control использованием только пульта дистанционного управления телевизора [для "HDAVI Control 2 (или выше)"] | 29 |

| | |
|---|----|
| Использование звуковых эффектов | 30 |
| Настройка звуковых эффектов | 30 |
| Как пользоваться Dolby Pro Logic II | 30 |
| Как пользоваться Whisper-mode Surround | 30 |
| Регулировка уровня сабвуфера | 31 |
| Использование функции увеличения мощности сабвуфера | 31 |
| Регулировка уровня акустических колонок | 31 |
| Автоматическая регулировка выходного уровня колонок: Автоматическая установка колонки | 31 |
| Использование другого оборудования | 32 |
| Воспроизведение звука телевизора | 32 |
| Воспроизведение цифрового аудио | 32 |
| Воспроизведение с USB-устройства | 32 |
| Использование iPod | 33 |

Справочная информация



| | |
|---|----|
| Воспроизводимые диски | 34 |
| Руководство по поиску и устранению неисправностей | 36 |

| | |
|--------------------------------------|----|
| Технические характеристики | 39 |
|--------------------------------------|----|

Объемный звук
30



Воспроизведение звука телевизора
32

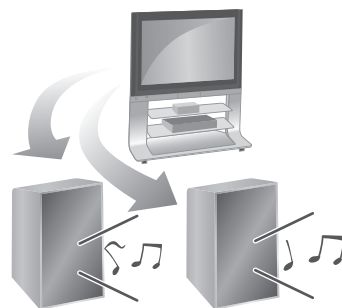

Меры предосторожности

Размещение

Установите устройство на горизонтальной поверхности вдали от прямых солнечных лучей, высоких температур, высокой влажности и сильной вибрации. Такие условия могут повредить корпус и другие компоненты устройства, тем самым сократив срок его службы.

Не ставьте тяжелые предметы на устройство.

Напряжение

Не используйте источники питания высокого напряжения. Это может привести к перегрузке устройства и возгоранию.

Не используйте источники питания постоянного тока. Тщательно проверьте источник питания прежде чем установить аппарат на судне или в другом месте, где используются источники постоянного тока.

Меры предосторожности при обращении с сетевым шнуром

Убедитесь в том, что сетевой шнур подсоединен правильно и не поврежден. Неплотное подсоединение и повреждения шнура могут привести к возгоранию или поражению электрическим током. Не дергайте, не сгибайте сетевой шнур и не кладите на него тяжелые предметы.

При выключении из розетки крепко удерживайте штепсельную вилку. Дергая за сетевой шнур, вы можете получить поражение электрическим током.

Не прикасайтесь к штепсельной вилке влажными руками. Это может привести к поражению электрическим током.

Инеродные предметы

Не допускайте попадания металлических предметов внутрь устройства. Это может привести к поражению электрическим током или поломке устройства.

Не допускайте попадания жидкостей внутрь устройства. Это может привести к поражению электрическим током или поломке устройства. Если это случилось, немедленно отсоедините устройство от источника питания и свяжитесь с вашим дилером. Не распыляйте инсектициды на устройство или внутрь него. В их состав входят воспламеняющиеся газы, попадание которых внутрь устройства может привести к возгоранию.

Обслуживание

Не пытайтесь самостоятельно ремонтировать устройство. Если звук прерывается, индикаторы не светятся, идет дым, либо вы столкнулись с другой проблемой, не упомянутой в настоящей инструкции, то отсоедините сетевой шнур и свяжитесь с вашим дилером или с авторизованным сервисным центром. Если ремонт, разборка или переделка устройства производятся некомпетентными лицами, это может привести к поражению электрическим током или к возгоранию.

Продлите срок службы устройства, отсоединив его от источника питания, если оно не будет использоваться в течение длительного периода времени.

Принадлежности



По рисунку проверьте наличие принадлежностей и отметьте их галочкой.

1 Пульт дистанционного управления

PT560 (N2QAYB000205)
PT860 (N2QAYB000209)



Кабели для подключения акустических колонок

1 × короткий кабель (для центральной акустической колонки)



PT560 2 × длинных кабеля (для акустических колонок объемного звучания)

PT560 2 Основания
PT860 4 Основания

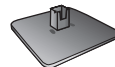

2 Батарейки для



1 Комнатная FM-антенна



1 Микрофон



PT560 8 Винтов
PT860 16 Винтов



1 Сетевой шнур



2 Демонстрационных DVD-диск



PT860 1 Микрофон автоматической установки колонки



1 Видеокабель



PT560 2 Стойки
PT860 4 Стойки



1 Лист с наклейками для кабелей подключения акустических колонок

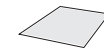

Декодер

Декодер восстанавливает закодированные на DVD диске аудиосигналы в обычные сигналы. Данный процесс называется 'декодирование'.

DivX

DivX - это популярная технология мультимедиа, созданная компанией DivX, Inc. Медиафайлы DivX содержат видео с высокой степенью сжатия, что позволяет поддерживать относительно небольшой размер таких файлов и обеспечивать высокое качество изображения.

Dolby Digital

Способ кодирования цифровых сигналов, разработанный компанией Dolby Laboratories. Кроме стерео (2-канального) звучания данные сигналы также способны обеспечить разделение звука 5.1.

DTS (Digital Theater Systems)

Система окружающего объемного звука, использующаяся во многих кинотеатрах по всему миру. Обеспечивает хорошее разделение звука между каналами, что делает возможным создание реалистичных звуковых эффектов.

Динамический диапазон

Динамический диапазон - это разница между наименьшим уровнем звука, который слышен на фоне шума оборудования, и наибольшим уровнем звука до возникновения его искажения.

Кино- и видеосъемка

Диски DVD-Video записываются с использованием кино- или видеосъемки. Эта система домашнего кинотеатра способна определять, какой тип записи применялся, и затем использовать наиболее подходящий способ построчного вывода.

Киносъемка: Запись со скоростью 25 кадров в секунду (диски PAL) или 24 кадров в секунду (диски NTSC). (А также диски NTSC, записанные со скоростью 30 кадров в секунду). В основном подходит для кинофильмов.

Видеосъемка: Запись со скоростью 25 кадров/50 полей в секунду (диски PAL) или 30 кадров/60 полей в секунду (диски NTSC). В основном подходит для телевизионных спектаклей или мультипликации.

Видеокадр и видеополе

Кадры - это неподвижные изображения, сочетание которых создает киноизображение. Каждую секунду на отображение выводится 30 кадров.

Один кадр состоит из двух полей. При обычном телевидении такие поля отображаются одно за другим, создавая кадры.

Видеокадр можно просмотреть в режиме паузы киноизображения. Видеокадр состоит из двух перемежающихся полей, поэтому изображение может быть нерезким, но общее качество остается высоким.

Видеополе не расплывается, но т.к. оно содержит лишь половину информации видеокадра, качество изображения низкое.

HDMI (High-Definition Multimedia Interface)

HDMI - это цифровой интерфейс следующего поколения, используемый для бытовой электроники. В отличие от обычных подключений, он передает несжатые цифровые видео- и аудиосигналы по одному кабелю. Данная система домашнего кинотеатра поддерживает вывод видеосигналов высокой четкости (720p, 1080i, 1080p) на разъеме HDMI AV OUT. Для того, чтобы получить возможность просмотра видео высокой четкости необходим телевизор, совместимый со стандартом телевидения высокой четкости.

I/P/B

MPEG 2 - стандарт сжатия видеоизображения, принятый для использования с DVD-Video. Кодировать кадры, используя 3 следующих типа изображений.

I: Внутрикочертовое изображение

Такое изображение имеет наилучшее качество, и его лучше всего использовать при настройке изображения.

P: Предиктивно кодированное изображение

Это изображение рассчитывается на основе предыдущих I- или P-изображений.

B: Двухстороннее предиктивно кодированное изображение

Это изображение рассчитывается путем сопоставления предыдущих и последующих I- и P-изображений, поэтому оно имеет наименьший объем информации.

JPEG (Joint Photographic Experts Group)

Система для сжатия/декодирования цветных неподвижных изображений. Преимущество JPEG состоит в меньшем ухудшении качества изображения по сравнению со степенью сжатия.

Линейная ИКМ (импульсно-кодовая модуляция)

Это - несжатые цифровые сигналы, аналогичные сигналам на компакт-дисках.

MP3 (MPEG Audio Layer 3)

Способ сжатия аудиосигналов, который сжимает аудиосигнал приблизительно до одной десятой его первоначального размера без какой-либо значительной потери качества.

MPEG4

Система сжатия, предназначенная для использования в мобильных устройствах или сети и обеспечивающая высококачественную запись при низкой скорости передачи.

Управление воспроизведением (VБ)

В том случае, если видео-CD снабжен функцией управления воспроизведением, то с помощью меню можно выбирать сцены и информацию.

Построчная/Чересстрочная развертка

Стандартный видеосигнал PAL имеет чересстрочную развертку (i) в 576 строк, в то время как построчная развертка, называемая 576p, использует в два раза больше строк. Для стандарта NTSC это называется 480i и 480p соответственно.

Используя построчный выход, можно воспроизводить видео высокого разрешения, записанное на таких носителях, как DVD-Video.

Для воспроизведения построчного видео у вас должен быть совместимый телевизор.

Частота дискретизации

Дискретизация - это процесс преобразования амплитуды звуковой волны (аналоговый сигнал), отбираемой через определенные промежутки времени, в цифровой сигнал (цифровое кодирование). Частота дискретизации - это количество отборов, взятых за секунду. Таким образом, большие числовые значения означают более точное воспроизведение оригинального звучания.

Техническое обслуживание

■ Чистка дисков

Сначала протрите влажной тряпкой, а затем вытрите насухо.

ПРАВИЛЬНО

НЕПРАВИЛЬНО



■ Протирайте систему домашнего кинотеатра мягкой, сухой тряпкой.

- Никогда не пользуйтесь спиртом, растворителем или бензином для чистки системы домашнего кинотеатра.
- Перед тем, как использовать тряпку, обработанную химическими реагентами, внимательно прочитайте прилагаемые к ней инструкции.

Не используйте имеющиеся в продаже средства для чистки линз, т.к. они могут вызвать неисправность. Как правило, чистить линзу нет необходимости, однако такая потребность определяется конкретными условиями эксплуатации.

Перед переноской системы домашнего кинотеатра обязательно извлеките диск из лотка. Несоблюдение данного требования приведет к серьезному повреждению диска и системы домашнего кинотеатра.

шаг 1

Сборка колонок

- PT560** Фронтальные колонки
- PT860** Фронтальные колонки и колонки объемного звучания

Подготовка

- Во избежание повреждения и царапин положите мягкую ткань и производите сборку колонок на ней.
- Для сборки используйте крестовую отвертку.
- Порядок монтажа на стене приведен на стр. 8.

Перед началом сборки, установки и подсоединения проверьте наличие всех указанных деталей.

- | | | | |
|---|-----------------------------------|--------------------------|------------------------|
| PT560 2 Фронтальные колонки | PT560 2 Стойки (с кабелем) | PT560 2 Основания | PT560 8 Винтов |
| PT860 2 Фронтальные колонки и 2 Колонки объемного звучания | PT860 4 Стойки | PT860 4 Основания | PT860 16 Винтов |

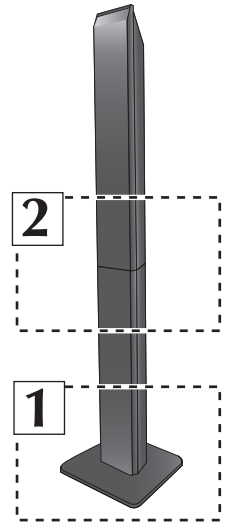
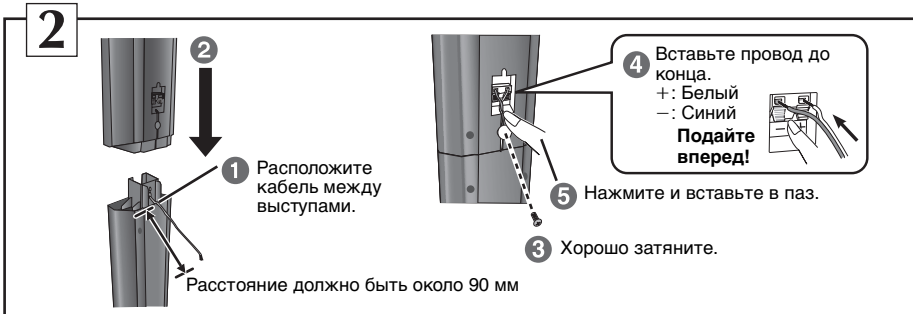
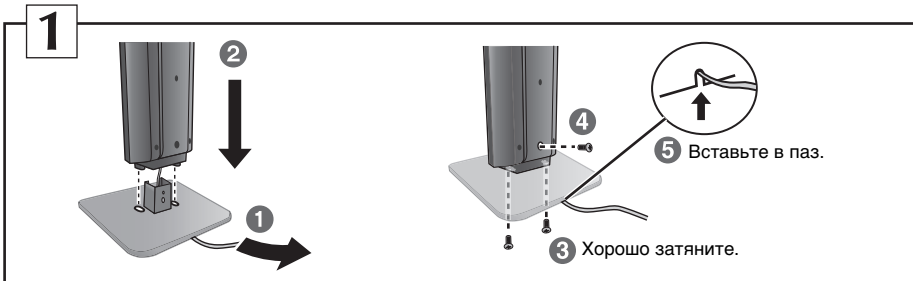
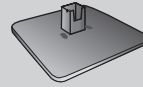

Вариант сборки колонок

Протяните кабель для подключения акустических колонок через основание.

Расстояние должно быть около 100 мм

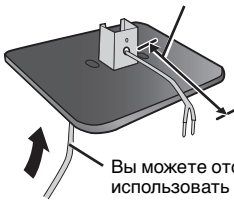

Вы можете отсоединить кабель от стойки и использовать его. Указания по повторному присоединению кабеля см. на стр. 6.

Закрепите колонку.

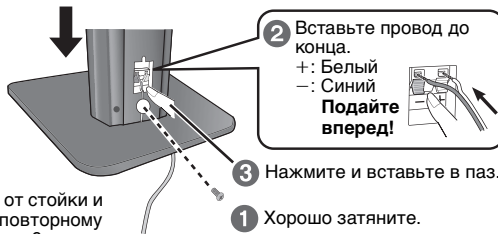

■ Чтобы не допустить падения акустических колонок

- Для крепления колонок к стенам или колоннам вам потребуются соответствующие винты с кольцом на конце.
- Проконсультируйтесь у квалифицированного специалиста относительно того, как выполнять крепление на бетонной стене или поверхности, не имеющей достаточно прочной опоры. Неправильное крепление может привести к повреждению стены или колонок.

Бечевка (в комплект поставки не входит)
Протяните от стены к колонке и хорошо завяжите.

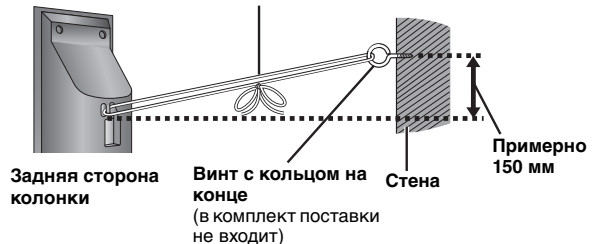

шаг 2

Расположение акустических колонок

Расположение акустических колонок может повлиять на характеристики низких частот и звукового поля. Обратите внимание на следующее:

- Акустические колонки следует устанавливать на плоское надежное основание.
- Если расположить акустические колонки слишком близко к полу, стенам и углам, то это может вызвать излишнее усиление низких частот. Закройте стены и окна толстыми шторами.

Примечание

Для обеспечения надлежащей вентиляции располагайте акустические колонки на расстоянии не менее 10 мм от системы.

Пример расположения

Расположите фронтальные, центральные колонки и колонки объемного звучания примерно на одинаковом расстоянии от того места, где вы сидите. Использование "Автоматическая установка колонок" (→ 31) – это удобный способ добиться объемного звучания колонок, когда у вас нет возможности их установить. Приведенные на схеме углы являются приблизительными.

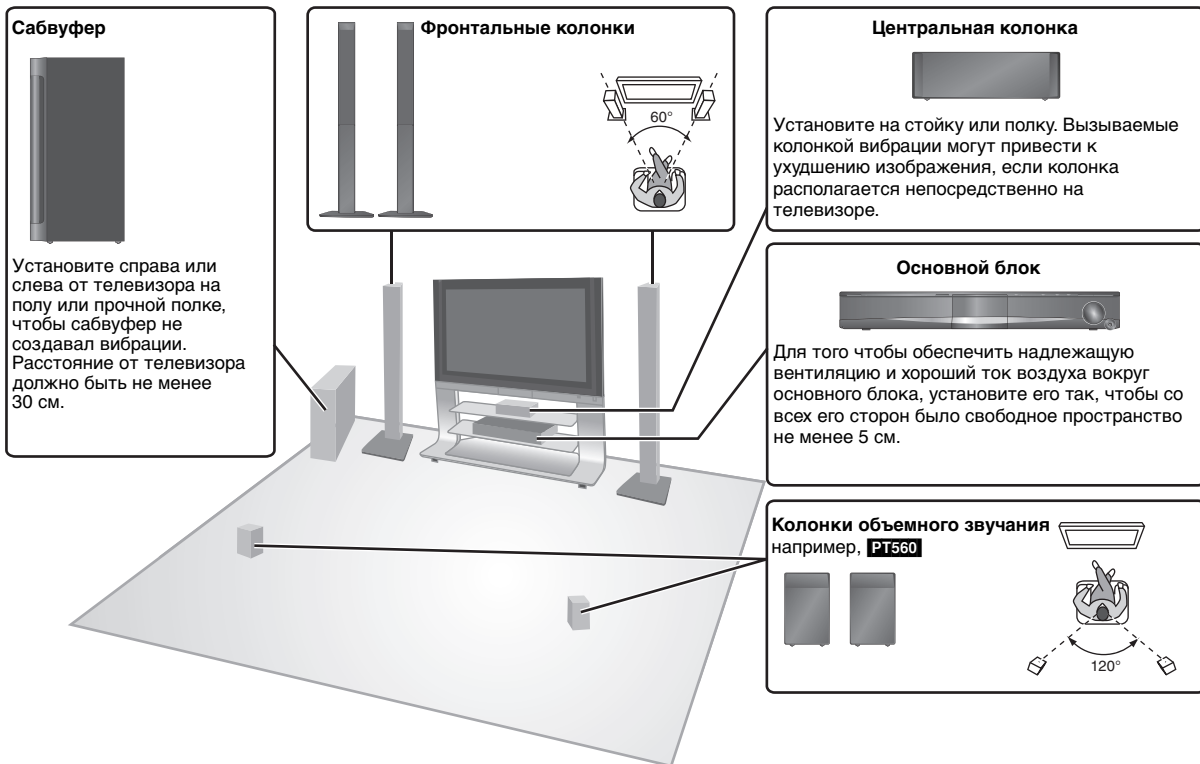

Примечания относительно использования акустических колонок

• Используйте только поставляемые акустические колонки

- Использование других колонок может привести к повреждению системы домашнего кинотеатра и отрицательно скажется на качестве звучания.
- Продолжительное воспроизведение звука на большой громкости может вызвать повреждение акустических колонок и сократить срок их службы.
 - Во избежание повреждения снижайте громкость в следующих случаях:
 - При воспроизведении звука с искажениями.
 - При реверберации колонок из-за проигрывателя или микрофона, помех от FM радиовещания или непрерывных сигналов с осциллятора, тестового диска или электронного устройства.
 - При регулировании качества звучания.
 - При включении или выключении системы домашнего кинотеатра.

При нарушении цветопередачи на телевизоре

Несмотря на то, что центральная акустическая колонка предназначена для установки вблизи телевизора, на некоторых телевизорах и при некоторых комбинациях устройств она может вызвать ухудшение изображения. В этом случае выключите телевизор примерно на 30 минут. Для устранения сбоя используйте функцию размагничивания телевизора. Если проблема не была устранена, установите колонки дальше от телевизора.

Дайте волю объемному звуку!

Дополнительный беспроводный аксессуар Panasonic (например, SH-FX67)

Вы можете наслаждаться звуком колонок объемного звучания при беспроводном подключении, используя дополнительный беспроводный аксессуар Panasonic (например: SH-FX67). Для получения более подробной информации, см. инструкции по эксплуатации дополнительного беспроводного аксессуара Panasonic.

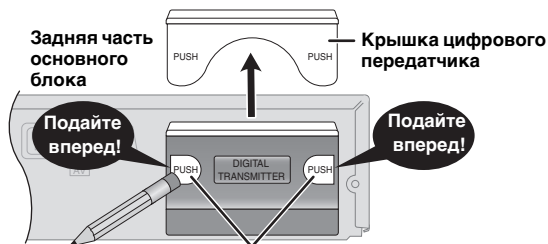

- Снимите крышку цифрового передатчика перед установкой дополнительного беспроводного аксессуара Panasonic.
- Устанавливайте крышку цифрового передатчика, когда он не используется.

(Продолжение на следующей странице)

Предупреждение

- Эксплуатируйте основной блок и поставляемые с ним акустические колонки только в соответствии с настоящими инструкциями. Несоблюдение данного требования может привести к повреждению усилителя и/или акустических колонок и риску возникновения возгорания. При каком-либо повреждении или резком изменении эксплуатационных характеристик проконсультируйтесь с квалифицированным персоналом по техническому обслуживанию.
- Не монтируйте акустические колонки на стенах каким-либо иным способом, кроме приведенного в данном руководстве.

Предупреждение

- Не прикасайтесь к передней сетчатой поверхности акустических колонок. Держите колонки только за боковые части, например, Центральная колонка

НЕПРАВИЛЬНО

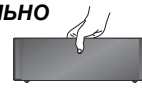

ПРАВИЛЬНО



- Не становитесь на основание. Следите за детьми, когда они находятся вблизи колонок.

например, Фронтальные колонки

НЕПРАВИЛЬНО



Варианты установки акустических колонок

■ Монтаж на стене

Все колонки (кроме сабвуфера) можно закрепить на стене.

- Стена или колонна, на которых будут крепиться колонки, должны выдерживать вес до 10 кг на винт. Проконсультируйтесь у квалифицированного специалиста относительно монтажа акустических колонок на стене. Неправильное крепление может привести к повреждению стены и колонок.

① Вкрутите винт (в комплект поставки не входит) в стену.

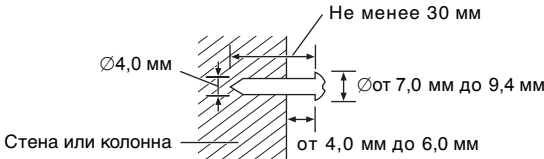

② Хорошо установите отверстие(-я) колонки на винт(-ы).

PT560
PT860

Фронтальная колонка
Фронтальные колонки и колонки объемного звучания

Установите на стене без основания и стойки

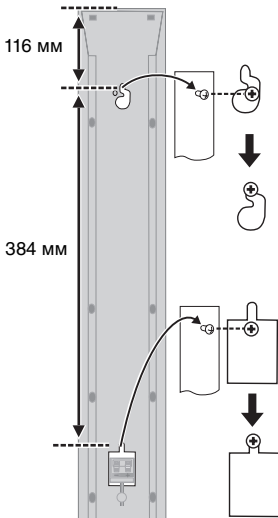

например

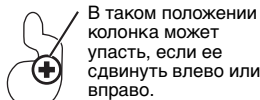

В таком положении колонка может упасть, если ее сдвинуть влево или вправо.

Центральная колонка

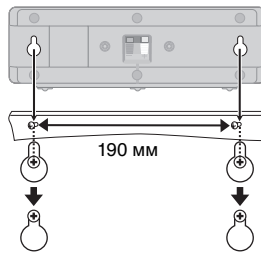

PT560 **Колонка объемного звучания**

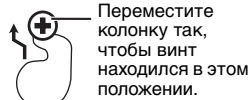
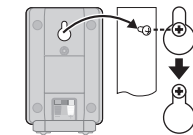

Переместите колонку так, чтобы винт находился в этом положении.

НЕПРАВИЛЬНО

ПРАВИЛЬНО

■ Установка стоек акустических колонок (в комплект поставки не входит)

PT560 Только центральная колонка и колонки объемного звучания

PT860 Только центральная колонка

Перед покупкой убедитесь в том, что стойки удовлетворяют следующим требованиям.

Отметьте для себя диаметр и длину винтов, а также расстояние между винтами (см. рисунок).

- Стойки должны выдерживать вес более 10 кг.
- Стойки должны сохранять устойчивость даже в том случае, если колонки расположены на них высоко.

например, Центральная колонка

Отверстия под металлические винты
Для крепления стоек колонок

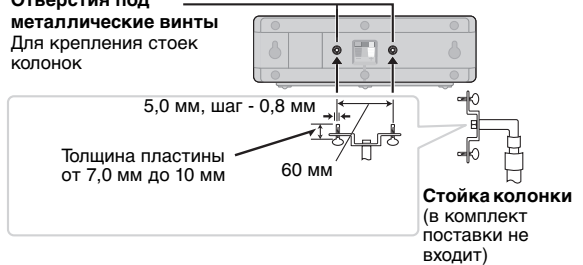

■ Повторное присоединение кабеля колонки

Вставьте кабель с нижней стороны.

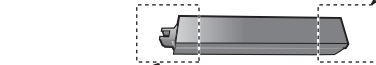
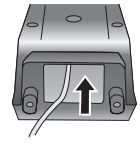

Расстояние должно быть около 80 мм

Протяните кабель через отверстие.

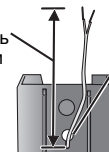

шаг 3

Кабельные подключения

Перед подключением выключите все оборудование и прочитайте соответствующие инструкции по эксплуатации.
Не подключайте сетевой шнур до тех пор, пока не выполните все остальные подключения.

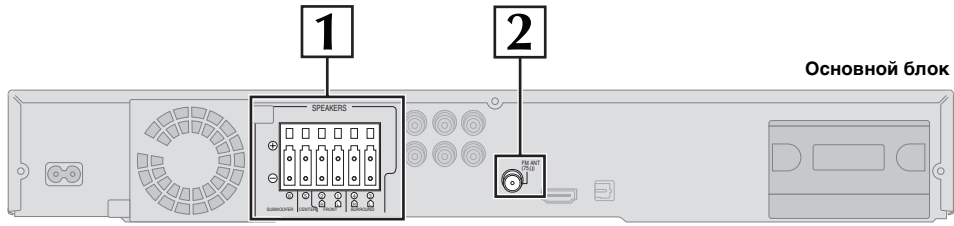

1 Подключения акустических колонок

Подключение акустических колонок к основному блоку:
 Выполните подключение к клеммам того же самого цвета.

| Колонка | Цвет клеммы/разъема |
|----------------|---------------------|
| ① FRONT (L) | Белый |
| ② FRONT (R) | Красный |
| ③ SURROUND (L) | Синий |
| ④ SURROUND (R) | Серый |
| ⑤ CENTER | Зеленый |
| ⑥ SUBWOOFER | Фиолетовый |

Вставьте провод до конца.
 +: Белый
 -: Синий

Подайте вперед!

• Не допускайте пересечения (короткого замыкания) или нарушения полярности проводов акустических колонок, т.к. это может вызвать повреждение колонок.

НЕПРАВИЛЬНО

например, **PT560**
Колонка
объемного
звучания (Л)



2 Подключения радиоантенны

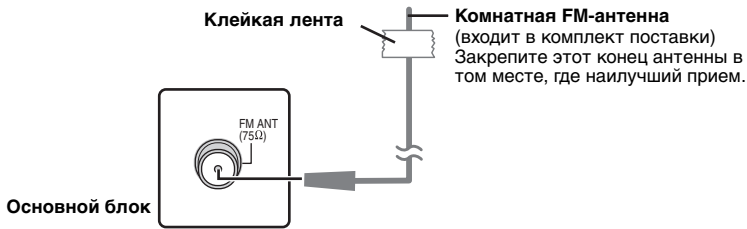

Использование наружной FM-антенны (приобретается отдельно)

При плохом приеме используйте наружную антенну.
 • Отключайте антенну, если ею не пользуетесь.
 • Не пользуйтесь наружной антенны во время грозы.

Наружная FM-антенна
[Использование телевизионной антенны (в комплект поставки не входит)]
 • Данная антенна должна устанавливаться квалифицированным техническим специалистом.



(Продолжение на следующей странице)

шаг 3

Кабельные подключения

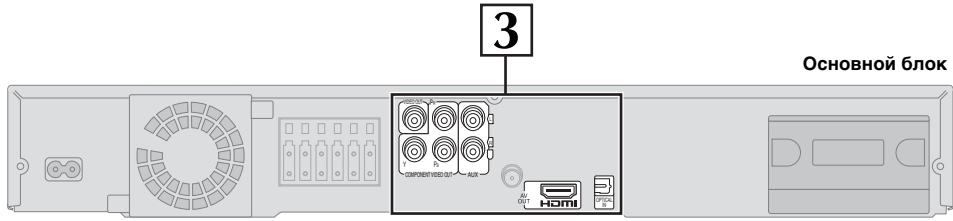

3 Аудио- и видеоподключения

Пример основного подключения

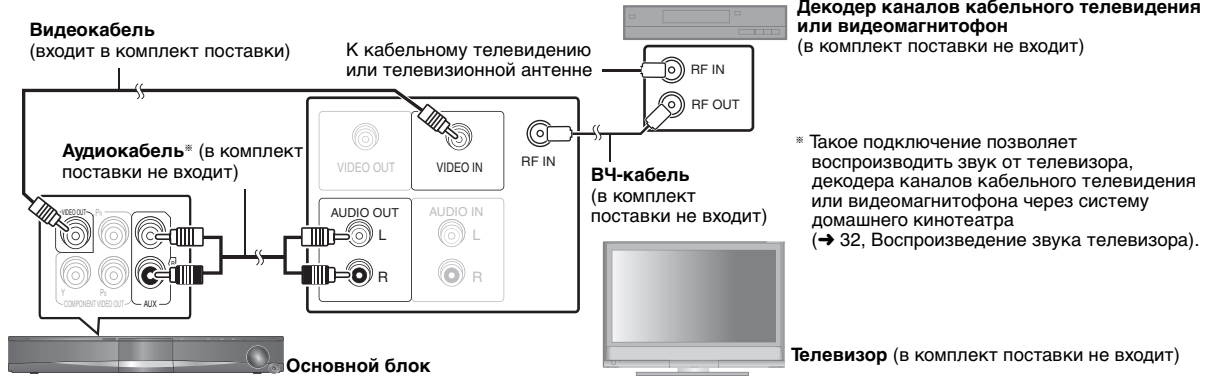

Другие видеоподключения, обеспечивающие улучшенное качество видеовоспроизведения

| Разъем на ТВ | Необходимый кабель (в комплект поставки не входит) | Разъем на основном блоке | Особенности |
|---|--|--|---|
| | <p>Кабель HDMI</p> <p>Примечание</p> <ul style="list-style-type: none"> • Несовместимые с HDMI кабели использовать нельзя. • Рекомендуется использовать кабели HDMI производства компании Panasonic. Номера рекомендованных кабелей: RP-CDHG15 (1,5 м), RP-CDHG30 (3,0 м), RP-CDHG50 (5,0 м), и т.д. | | <p>Данное подключение обеспечивает самое высокое качество изображения.</p> <ul style="list-style-type: none"> • Установите "VIDEO PRIORITY" в положение "ON" (→ 25, Меню "HDMI"). • Выберите "VIDEO FORMAT" в Menu 5 (HDMI) (→ 21). <p>VIERA Link "HDAVI Control"</p> <p>Если ваш телевизор Panasonic совместим с VIERA Link, вы можете синхронизировать его работу с работой домашнего кинотеатра и наоборот (→ 28, Как пользоваться VIERA Link "HDAVI Control™").</p> <ul style="list-style-type: none"> • При использовании функции VIERA Link "HDAVI Control" выполните дополнительное аудиоподключение (→ 11). |
| <p>Телевизоры с входными разъемами 576/50i-50p, 480/60i-60p совместимы с построчным видео. Если у вас телевизор другой марки, проконсультируйтесь с производителем.</p> | <p>Видеокабели</p> | <ul style="list-style-type: none"> • Выполняйте подключение к клеммам того же самого цвета. | <p>Данное подключение обеспечивает более чистое изображение, чем разъем VIDEO OUT.</p> <p>Для воспроизведения построчного видео</p> <ul style="list-style-type: none"> • Подключите к построчному выходу совместимого телевизора. <ul style="list-style-type: none"> - Установите "VIDEO OUT (I/P)" для "VIDEO" Меню на "PROGRESSIVE" и затем выполните инструкции, указанные в экранном меню (→ 24, Меню "VIDEO"). |

Примечание

- Не выполняйте видеоподключения через видеомagneфон. Из-за защиты от копирования изображение может искажаться.
- Необходимо только одно видеоподключение. Выберите одно из приведенных выше видеоподключений в зависимости от вашего телевизора.

Другие аудиоподключения

| Разъем ТВ или другого внешнего оборудования | Необходимый кабель (в комплект поставки не входит) | Разъем на основном блоке | Особенности |
|--|--|---|---|
|  OPTICAL OUT | <p>Оптический цифровой аудиокабель</p>  <ul style="list-style-type: none"> • Не сгибайте под острым углом при подключении. |  OPTICAL IN | <p>Данная система домашнего кинотеатра способна декодировать сигналы объемного звучания, принимаемые от декодера каналов кабельного телевидения, при цифровом или спутниковом вещании. За подробными сведениями обращайтесь к инструкциям по эксплуатации вашего оборудования. При данном типе подключения возможно воспроизведение только Dolby Digital и PCM.</p> <ul style="list-style-type: none"> • После подключения выполните настройки, соответствующие типу аудиосигналов вашего цифрового оборудования (→ 32). |

шаг 4 Подключение сетевого шнура

К сетевой розетке

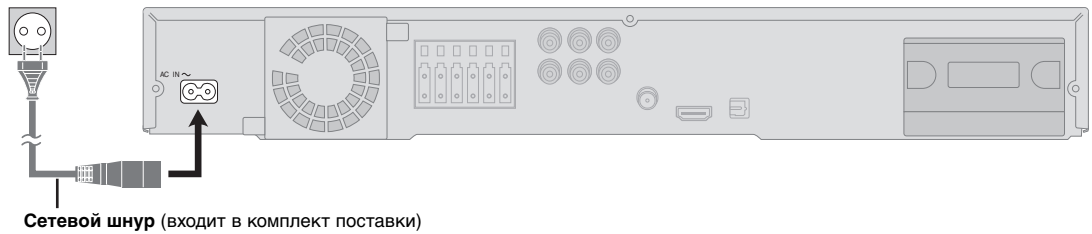

Сетевой шнур (входит в комплект поставки)

Экономия электроэнергии

Даже в режиме ожидания основной блок потребляет небольшое количество электроэнергии (около 0,4 Вт). Для экономии электроэнергии отключите систему домашнего кинотеатра от розетки, если она не будет использоваться в течение длительного времени.

После повторного включения в сеть вам потребуется заново настроить некоторые элементы памяти системы домашнего кинотеатра.

Примечание

Прилагаемый шнур питания предназначен для использования только с данным основным блоком. Не используйте его с другим оборудованием. Также не используйте с основным блоком шнуры питания от другого оборудования.

шаг 5 Подготовка пульта дистанционного управления

■ Батарейки

- 2 Вставьте так, чтобы полюса (+ и -) совпадали с полюсами пульта дистанционного управления.

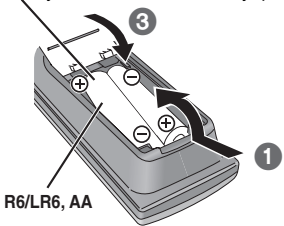

Не:

- смешивайте старые и новые батарейки.
 - используйте одновременно батарейки разных типов.
 - разбирайте и не закорачивайте.
 - пытайтесь перезаряжать щелочные или марганцевые батарейки.
 - используйте батарейки с облесшей наружной оболочкой.
- Неправильное обращение с батарейками может привести к вытеканию электролита, который может серьезно повредить пульт дистанционного управления.

Извлеките батареи, если пульт дистанционного управления не будет использоваться в течение длительного времени. Храните в прохладном, темном месте.

■ Использование

Направьте на датчик сигнала пульта дистанционного управления (→ 15) так, чтобы между пультом и системой не было никаких препятствий, с максимального расстояния 7 м от системы домашнего кинотеатра.

ПРЕДУПРЕЖДЕНИЕ

При неправильной замене аккумулятора возникает опасность взрыва. Производить замену, используя только тот же тип аккумулятора, или равноценный ему, рекомендуемый производителем. Размещение в отходы использованных аккумуляторов производить согласно инструкциям производителя.

- Не используйте батареи перезаряжаемого типа.
- Не нагревайте и не допускайте контакта с пламенем.
- Не оставляйте батарейки в автомобиле с закрытыми дверями и окнами под прямыми солнечными лучами в течение длительного времени.

шаг 6

Выполнение QUICK SETUP (БЫСТРАЯ НАСТРОЙКА)

Экран QUICK SETUP помогает выполнять необходимые настройки.



Подготовка

Включите телевизор и выберите соответствующий режим видеовхода (например, VIDEO 1, AV 1, HDMI и т.д.).

- Для изменения режима видеовхода телевизора обратитесь к его инструкции по эксплуатации.
- С этого пульта дистанционного управления можно управлять некоторыми основными функциями телевизора (→ 14).

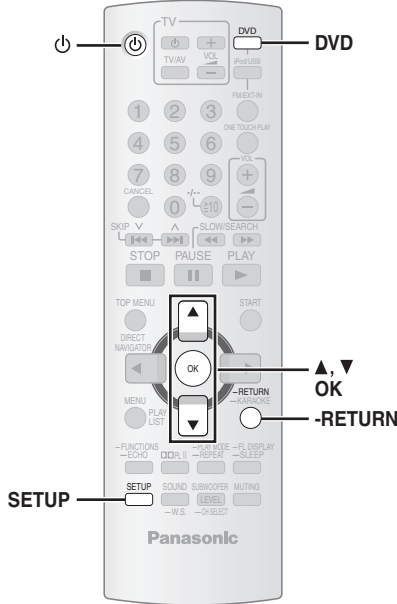

| | | |
|----|--|---|
| 1 | | Включите систему домашнего кинотеатра. |
| 2 | | Выберите "DVD/CD". |
| 3 | | Вывод меню настройки на отображение. |
| | | |
| 4 | | Выберите "OTHERS". |
| 5 | | Выберите "QUICK SETUP". |
| 6 | | Выберите "SET". |
| 7 | | Выберите "YES". |
| | | |
| 8 | | Следуйте сообщениям и выполните настройки. <ul style="list-style-type: none"> • MENU LANGUAGE • TV TYPE • TV ASPECT Для возврата к предыдущему экрану нажмите [-RETURN]. |
| 9 | | Завершение QUICK SETUP. |
| 10 | | Выход. |

■ Подробное описание настроек

| | | | | |
|--|---|--|---|---|
| MENU LANGUAGE Выбор языка, на котором будут отображаться экранные сообщения. | <ul style="list-style-type: none"> • ENGLISH • РУССКИЙ | <ul style="list-style-type: none"> • FRANÇAIS • MAGYAR | <ul style="list-style-type: none"> • ESPAÑOL • ČESKY | <ul style="list-style-type: none"> • DEUTSCH • POLSKI |
| TV TYPE Выбор ТВ соответствующего типа. | <ul style="list-style-type: none"> • STANDARD • PROJECTION | <ul style="list-style-type: none"> • CRT • PLASMA | <ul style="list-style-type: none"> • LCD | |
| TV ASPECT Выбор настроек, соответствующих типу ТВ и личным предпочтениям. | <ul style="list-style-type: none"> • 4:3PAN&SCAN • 16:9NORMAL | <ul style="list-style-type: none"> • 4:3LETTERBOX • 16:9SHRINK | <ul style="list-style-type: none"> • 4:3ZOOM • 16:9ZOOM | |

• В приведенной выше таблице подчеркнутые элементы означают заводские настройки.

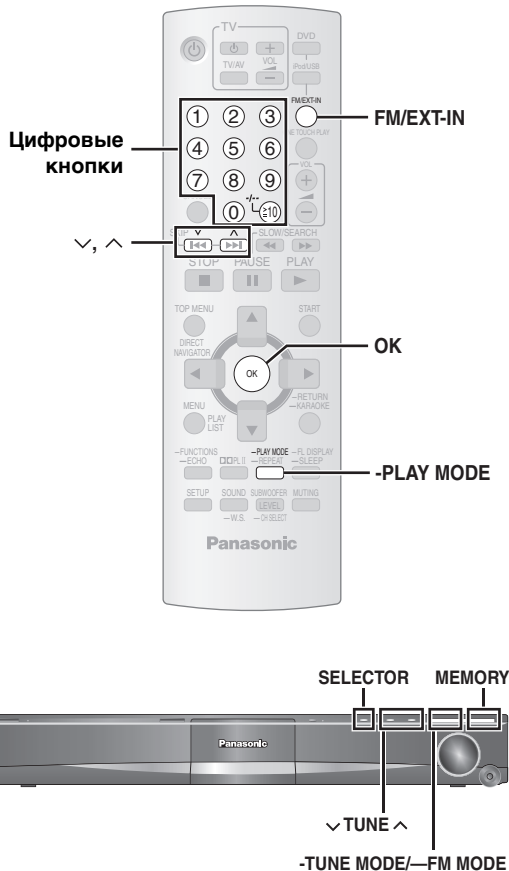

Подтверждение предварительно настроенных каналов

1 **Выберите "FM".**
 • Основной блок: Нажмите [SELECTOR].

2 **Выберите канал.**
 • Как выбрать двухзначную цифру например, 12: [≥10] → [1] → [2]

Или нажмите [v, ^].
 • Основной блок: Нажмите [-TUNE MODE], чтобы выбрать "PRESET" на дисплее, а затем нажмите [v TUNE ^], чтобы выбрать канал.

При приеме FM-радиовещания на дисплее загорается "ST".

• Настройки FM также отображаются на дисплее телевизора.

■ При высоком уровне шумов

Нажмите и держите нажатой [-PLAY MODE] (основной блок: [-FM MODE]), чтобы вывести на отображение "MONO".

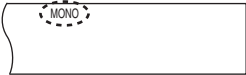

Для отмены режима еще раз нажмите кнопку и держите ее нажатой.

• Отменить режим также можно за счет изменения частоты.

Автоматическая предварительная настройка радиостанций

Можно настроить до 30 радиостанций.

1 **Выберите "FM".**
 • Основной блок: Нажмите [SELECTOR].

2 (нажмите и держите нажатой) **Нажмите кнопку, когда отображается "FM AUTO".**

• Основной блок: Нажмите и держите нажатой [MEMORY].

Тюнер настроится на самую низкую частоту и начнет предварительную настройку по возрастанию всех радиостанций, которые он принимает по разным каналам.

- "SET OK" отображается после настройки радиостанций и переключения радио на последнюю предварительно настроенную радиостанцию.
- "ERROR" в том случае, если автоматическая предварительная настройка выполнена не была. Настройте радиостанции вручную (→ 26).

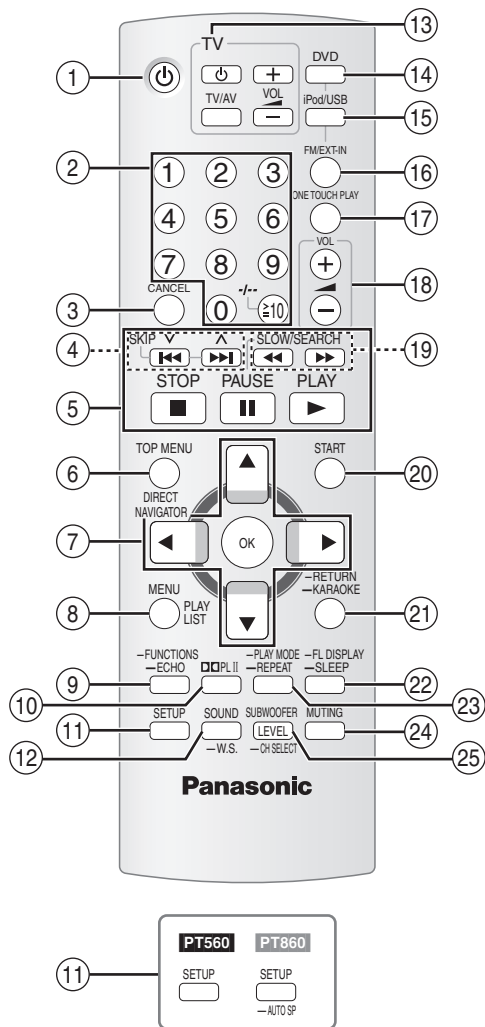

- ① Включение/выключение основного блока (→ 12)
- ② Выбор номеров каналов и заголовков и т.д. / Ввод номеров (→ 13, 17)
- ③ Отмена (→ 18)
- ④ Выбор предварительно настроенных радиостанций (→ 13)
- ⑤ Базовые операции воспроизведения (→ 16, 17)
- ⑥ Отображение верхнего меню или списка программ диска (→ 17, 19)
- ⑦ Выбор или подтверждение элементов меню / Покадровое воспроизведение (→ 17)
- ⑧ Отображение меню или списка воспроизведения диска (→ 17, 19)
- ⑨ Отображение экранного меню / Регулировка уровня эха (→ 20, 27)
- ⑩ Включение/выключение Dolby Pro Logic II (→ 30)
- ⑪ **PT560** Отображение меню настройки (→ 12)
PT860 Отображение меню настройки (→ 12) / Автоматическая установка колонки (→ 31)
- ⑫ Выбор аудиорежима / Включение/выключение Whisper-mode Surround (→ 30)
- ⑬ **Управление телевизором**
Направьте пульт дистанционного управления на телевизор Panasonic и нажмите кнопку.
[⏻]: Включение/выключение телевизора
[TV/AV]: Изменение режима видеовхода телевизора
[+, -]: Регулировка громкости телевизора
С некоторыми моделями телевизоров может работать неправильно.
- ⑭ Выбор диска в качестве источника (→ 12)
- ⑮ Выбор USB или iPod в качестве источника (→ 32, 33)
- ⑯ Выбор селектора телевизионных каналов FM или внешнего аудиоустройства в качестве источника (→ 13, 32)
FM → AUX → D-IN
- ⑰ Автоматический запуск воспроизведения диска (→ 17, 28)
- ⑱ Регулировка уровня громкости основного блока
- ⑲ Ручной выбор радиостанций (→ 26)
- ⑳ Отображение меню START (→ 15)
- ㉑ Возврат к предыдущему экрану / Отображение экранного меню режима караоке (→ 17, 27)
- ㉒ Переключение информации на дисплее основного блока (→ 17)
или
Настройка таймера отключения
Нажмите и держите нажатой [—SLEEP].
Во время отображения времени на дисплее основного блока несколько раз нажмите [—SLEEP].
SLEEP 30 → SLEEP 60 → SLEEP 90 → SLEEP 120
OFF (Отмена) ←
- Для подтверждения оставшегося времени нажмите кнопку еще раз и держите ее нажатой.
- ㉓ Выбор режима воспроизведения / Настройка режима повтора (→ 18)
- ㉔ **Отключение звука**
 - “MUTING” мигает на дисплее основного блока, пока функция включена.
 - Для отмены нажмите кнопку еще раз или отрегулируйте громкость.
 - Отключения звука отменяется при переводе системы домашнего кинотеатра в режим ожидания.
- ㉕ Регулировка уровня громкости сабвуфера или выбор канала колонок (→ 31)

Предупреждение помех другому оборудованию Panasonic

Другое аудио-/видеооборудование Panasonic может начать работать в том случае, если вы управляете системой домашнего кинотеатра с помощью поставляемого пульта дистанционного управления. Для того чтобы перейти к управлению системой домашнего кинотеатра в другом режиме, выберите “REMOTE 2” для пульта дистанционного управления.

Для основного блока и пульта дистанционного управления должен быть выбран один и тот же режим.

- 1 Нажмите и держите нажатыми [▶▶]/[▶▶] на основном блоке и [2] на пульте дистанционного управления до тех пор, пока на дисплее основного блока не появится “REMOTE 2”.
- 2 На пульте дистанционного управления нажмите [OK] и [2] и держите их нажатыми не менее 2 секунд.

Для возврата в режим “REMOTE 1” выполните приведенные выше операции, но заменив [2] на [1].

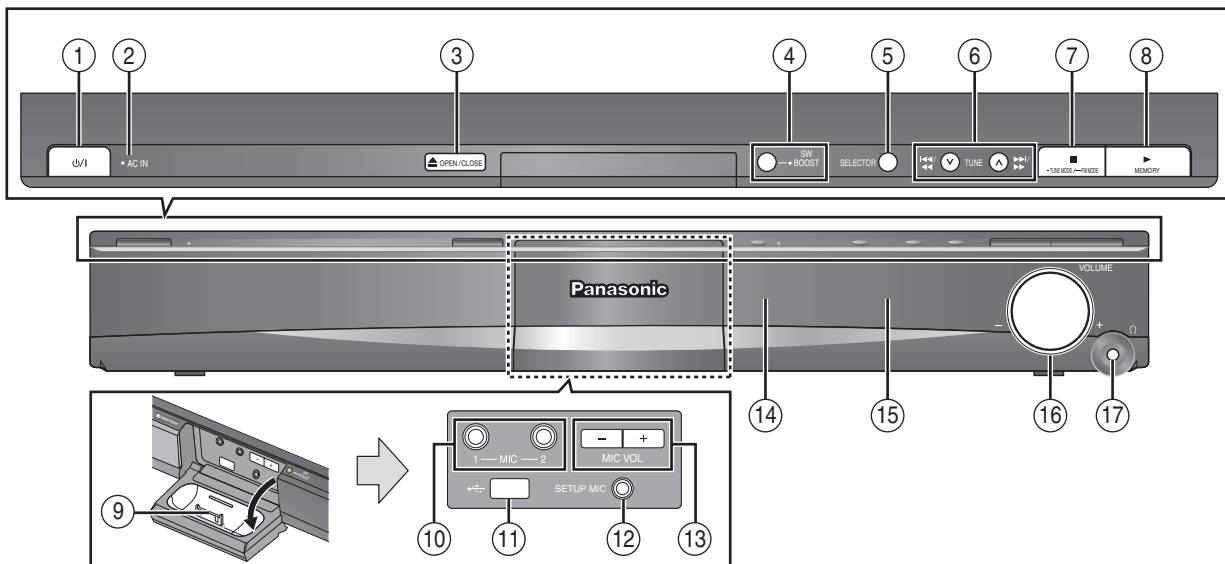

- ① **Включатель питания standby/on [⏻/⏻]**
Нажмите включатель, чтобы переключить аппарат из режима “включено” в режим ожидания и наоборот. В режиме ожидания аппарат тем не менее потребляет небольшое количество электроэнергии. (→ 16)
- ② Этот индикатор горит, когда аппарат подсоединен к штепсельной розетке.
- ③ Открытие/закрытие лотка для дисков (→ 16)
- ④ Включение/выключение увеличения мощности сабвуфера (→ 31)
- ⑤ Выбор источника
DVD/CD → USB → FM → AUX → D-IN → IPOD
- ⑥ Пропуск или воспроизведение с медленным поиском / Выбор радиостанций (→ 13, 16)
- ⑦ Останов воспроизведения / Выбор режима настройки / Регулировка условий FM-приема (→ 13, 16)
- ⑧ Воспроизведение дисков / Ввод принимаемых радиостанций в память (→ 16, 26)

- ⑨ Подключение iPod (→ 33)
- ⑩ Подключение микрофонов (→ 27)
- ⑪ Подключение устройства USB (→ 32)
- ⑫ [PT860] Подключите микрофон автоматической установки колонки (→ 31)
- ⑬ Регулировка громкости микрофона (→ 27)
- ⑭ Датчик сигнала пульта дистанционного управления
- ⑮ Дисплей
- ⑯ Регулировка уровня громкости основного блока
- ⑰ **Подключение наушников (в комплект поставки не входят)**
Тип штекера микрофона: Ø3,5 мм, стерео, миништекер
 - Перед подключение уменьшите громкость.
 - Аудиовоспроизведение автоматически переключается на 2-канальное стерео.
 Для того чтобы не повредить органы слуха, не пользуйтесь наушниками в течение продолжительного времени. Избыточное звуковое давление от наушников может вызвать потерю слуха.

Как пользоваться меню START

С помощью меню START можно выбирать источник или получать доступ к воспроизведению/меню.

1



Отображение меню START.
например

DVD/CD Home Cinema

Input Selection

OK RETURN

2



Выберите пункт.
• Для выхода нажмите [START].

Когда выбран “Input Selection”
Выбор необходимого источника выполняется из меню.
• DVD/CD (→ 12), FM (→ 13), AUX* (→ 32), DIGITAL IN* (→ 32), USB (→ 32), iPod (→ 33)
* Рядом с “AUX” или “DIGITAL IN” появится “(TV)”, указывая на настройку ТВ аудио для VIERA Link “HDAVI Control” (→ 28).

Для настройки нажмите [▲, ▼], а затем - [OK].

Если загружен диск или подключено устройство USB, из меню START также можно получить доступ к воспроизведению или другим меню, например, [DVD-V]

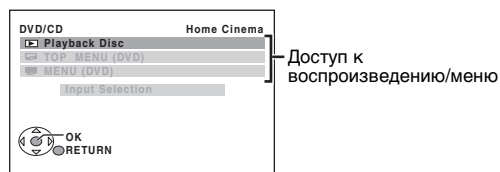

Когда отображается экранная панель управления например, [DVD-V] (когда в меню START выбран пункт “Playback Disc”)

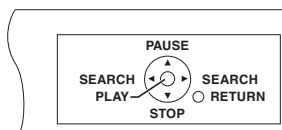

Управление воспроизведением осуществляется с помощью указанных органов управления.

Основные функции воспроизведения

Подготовка

Для вывода изображения на экран включите телевизор и измените его режим видеовхода.

Как пользоваться основным блоком



1
Включите систему домашнего кинотеатра.



2 SELECTOR
Выберите "DVD/CD".



3
Откройте лоток для дисков.

4 Загрузите диск.

- Устанавливайте двухсторонние диски так, чтобы этикетка для стороны, которую необходимо воспроизвести, была обращена вверх.

- Для DVD-RAM перед использованием извлеките диск из картриджа.

Этикетка
обращена вверх

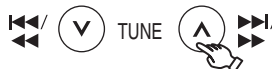
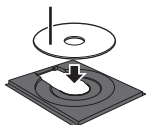

Нажмите, чтобы пропустить.
Нажмите и держите нажатой, чтобы

- выполнить поиск во время воспроизведения;
- перейти к замедленному воспроизведению во время паузы.
- Нажмите [▶] (Воспроизведение), чтобы перейти к нормальному режиму воспроизведения.



5
Начните воспроизведение.

- С помощью [-, + VOLUME] отрегулируйте громкость.
- Для того чтобы включить функцию объемного звучания с параметром [DOLBY II] (→ 30), нажмите Dolby Pro Logic II на пульте дистанционного управления.

Примечание

- **ДИСК ПРОДОЛЖАЕТ ВРАЩАТЬСЯ, ПОКА ОТОБРАЖАЮТСЯ МЕНЮ.** Для продления срока службы электродвигателя системы домашнего кинотеатра и экрана телевизора нажмите [■] (Стоп) по окончании работы с меню.
- На дисках +R/+RW общее количество заголовков может отображаться неправильно.

Как пользоваться пультом дистанционного управления

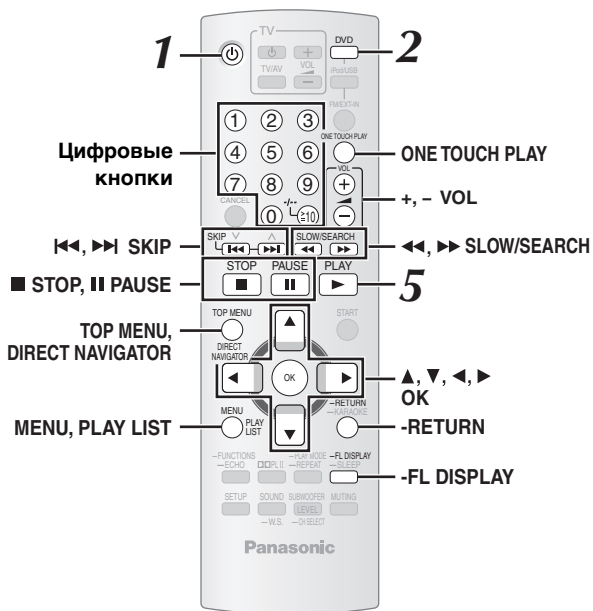

Выбор пункта экранного меню

Выбор

Подтверждение

Ввод номера

1 2 3
4 5 6
7 8 9
0 ±10

DVD-VR DVD-V VCD CD

Например, чтобы выбрать 12: [≥10] → [1] → [2]

VCD с контролем воспроизведения
Нажмите [■ STOP], для отмены функции контроля воспроизведения и затем нажмите цифровые кнопки.

Меню диска

TOP MENU DIRECT NAVIGATOR

DVD-V
Отображение верхнего меню диска.

DVD-VR
Нажмите кнопку для показа программ (→ 19).

MENU PLAY LIST

DVD-V
Отображает меню диска.

DVD-VR
Нажмите кнопку для показа списка воспроизведения (→ 19).

Возврат к предыдущему экрану

-RETURN -KARAOKE

Дисплей основного блока

-FL DISPLAY -SLEEP

DVD-VR DVD-V WMA MP3
MPEG4 DivX

Отображение времени
↔ Информационный экран (Например, Номер программы DVD-VR)

JPEG
SLIDE ↔ Номер содержания

Начало воспроизведения одним нажатием

ONE TOUCH PLAY

Основной блок включается и начинает воспроизведение диска, установленного в лоток, автоматически.

Стоп

STOP

Пока на экране отображается "RESUME STOP", позиция хранится в памяти.

- Для возобновления воспроизведения нажмите [▶ PLAY].
- Для очистки позиции нажмите [■ STOP] еще раз.

Пауза

PAUSE

- Для возобновления воспроизведения нажмите [▶ PLAY].

Пропуск

SKIP

Поиск (во время воспроизведения)

SLOW/SEARCH

- До 5 действий.
- Нажмите [▶ PLAY], чтобы перейти к нормальному режиму воспроизведения.

Замедленное воспроизведение (во время паузы)

- VCD Замедленное воспроизведение: Только вперед.
- MPEG4 DivX Замедленное воспроизведение: Не работает.

Покадровый просмотр (во время паузы)

DVD-VR DVD-V VCD

- DVD-VR VCD Только вперед.



Основные функции воспроизведения

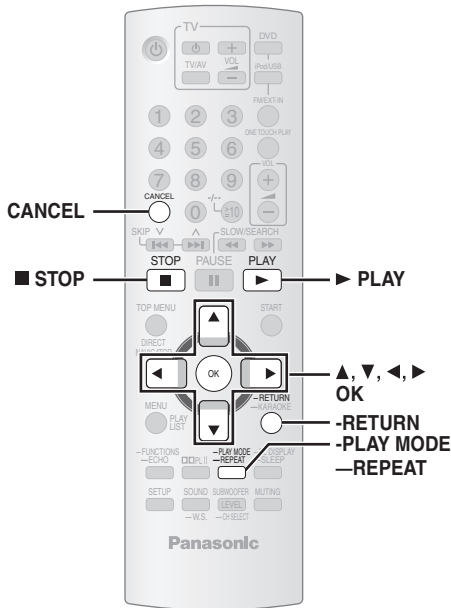

Запрограммированное и произвольное воспроизведение

DVD-V VCD CD WMA MP3 JPEG MPEG4 DivX

Подготовка

При остановленном воспроизведении



Выберите режим воспроизведения.
Экраны запрограммированного и произвольного воспроизведения отображаются попеременно.

Запрограммированное → Произвольное
← Выход из экранов запрограммированного и произвольного воспроизведения

- **DVD-VR** Выберите "DATA" в "DVD-VR/DATA" (→ 25, меню "OTHERS"), чтобы воспроизвести контент WMA, MP3, JPEG, MPEG4 или DivX.
- Если появился экран "PLAYBACK MENU", выберите "AUDIO/PICTURE" или "VIDEO" (→ 19, Как пользоваться PLAYBACK MENU), а затем продолжите выполнение указанных выше операций.
- Для дисков с контентом WMA/MP3 и JPEG выберите либо музыкальный, либо графический контент. WMA/MP3: Выберите "MUSIC PROGRAM" или "MUSIC RANDOM" JPEG: Выберите "PICTURE PROGRAM" или "PICTURE RANDOM"
- **DVD-V** Некоторые элементы воспроизводиться не будут, даже если они были запрограммированы.

Запрограммированное воспроизведение (до 30 элементов)

1



Выберите элемент.
например, **DVD-V**

| DVD-V PROGRAM | |
|---------------|-------------|
| SELECT TITLE | TITLE CHAP. |
| TITLE 1 | 1 |
| TITLE 2 | 2 |
| TITLE 3 | 3 |
| TITLE 4 | 4 |
| | 5 |
| | 6 |
| | 7 |
| | 8 |
| | 9 |
| | 10 |

START:PLAY CLEAR ALL

- Повторите операцию, чтобы запрограммировать воспроизведение других элементов.
- Для возврата к предыдущему меню нажмите [-RETURN].

2



Начните воспроизведение.

Для выбора всех элементов

Нажмите [▲, ▼], чтобы выбрать "ALL", а затем нажмите [OK].

Для сброса выбранной программы

- 1 Нажмите [▶], а затем - [▲, ▼], чтобы выбрать программу.
- 2 Нажмите [CANCEL].

Для сброса всей программы

Нажмите [▶] несколько раз, чтобы выбрать "CLEAR ALL", а затем нажмите [OK].

Сброс всей программы также выполняется при открытии лотка для дисков, выключении системы домашнего кинотеатра или выборе другого источника.

Произвольное воспроизведение

1



(Только в том случае, если диск содержит группы или несколько заголовков.)

Выберите группу или заголовок.
например **DVD-V**

| DVD-V RANDOM | |
|--------------|--|
| SELECT TITLE | |
| TITLE 1 | |
| * TITLE 2 | |
| TITLE 3 | |

PRESS PLAY TO START

- "*" указывает на то, что элемент выбран.
Для отмены выбора нажмите [OK] еще раз.

2



Начните воспроизведение.

Повтор воспроизведения

Данная функция работает только во время отображения прошедшего времени воспроизведения. Также работает с JPEG-контентом.

1 Во время воспроизведения



(нажмите и держите нажатой)

Отображает режим повтора.

2 Во время отображения режима повтора



Выберите пункт, который необходимо повторить.
например **DVD-V**

TITLE → CHAP. → OFF

- Для отмены выберите "OFF".

В зависимости от типа диска или режима воспроизведения элементы могут отображаться по-разному.

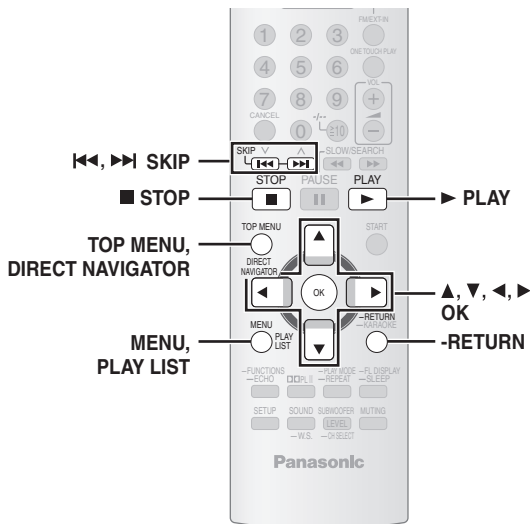

Воспроизведение дисков с данными

WMA MP3 JPEG MPEG4 DivX

- [DVD-VR] Выберите "DATA" в "DVD-VR/DATA" (→ 25, меню "OTHERS"), чтобы воспроизвести контент WMA, MP3, JPEG, MPEG4 или DivX.

Как пользоваться PLAYBACK MENU

Экран "PLAYBACK MENU" отображается в том случае, если диск содержит как видеофайлы (MPEG4/DivX), так и файлы других форматов (WMA/MP3/JPEG).

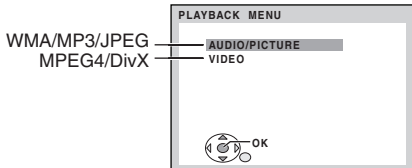

Выберите "AUDIO/PICTURE" или "VIDEO".

- Для начала воспроизведения нажмите [PLAY].
- Порядок выбора элемента для воспроизведения приведен в разделе "Воспроизведение от выбранного элемента" (→ ниже).

Воспроизведение от выбранного элемента

Во время отображения экрана "DATA-DISC" можно выбрать воспроизведение от того или иного элемента, например

Группа (Папка):



Контент (Файл):

WMA/MP3

JPEG

MPEG4/DivX

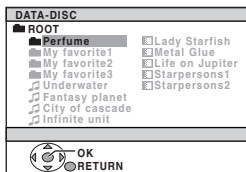

- Для отображения экрана/выхода из экрана нажмите [MENU].



Выберите элемент.

- Для возврата к предыдущему экрану нажмите [-RETURN].
- Максимально: 12 символов для имени файла/папки.

Воспроизведение начнется с выбранного контента.

Выбор изображений в меню контрольных изображений

JPEG

1 Во время воспроизведения изображений

например

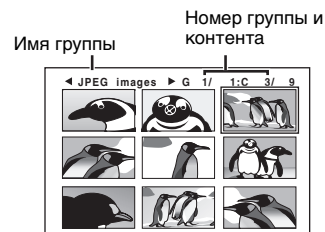

2

Выберите изображение.

- Нажмите [SKIP] для постраничного пропуска.



Для перехода к другой группе

- 1 Нажмите [UP], чтобы выбрать имя группы.
- 2 Нажмите [LEFT], чтобы выбрать группу, а затем нажмите [OK].

Воспроизведение дисков RAM и DVD-R/-RW (DVD-VR)

DVD-VR

- Заголовки отображаются только в том случае, если они записаны на диске.
- Редактировать программы, списки воспроизведения и заголовки дисков невозможно.

Воспроизведение программ

1 При остановленном воспроизведении

например



| PG | DATE | LENGTH | TITLE |
|----|----------------|---------|--------------|
| 1 | 10/11 02:15 | 0:16:02 | LIVE CONCERT |
| 2 | 12/05 01:30 | 0:38:25 | AUTO ACTION |
| 3 | 04/03 02:10 | 1:16:05 | CINEMA |

- Для выхода из экрана нажмите [DIRECT NAVIGATOR].

2

Выберите программу.

- Нажмите [LEFT] для постраничного пропуска.



Воспроизведение списка воспроизведения

Данная функция работает только в том случае, если диск содержит список воспроизведения.

1 При остановленном воспроизведении

например



| PL | DATE | LENGTH | TITLE |
|----|----------------|---------|--------------|
| 1 | 11/11 00:01 | 0:00:10 | CITY PENGUIN |
| 2 | 12/01 01:20 | 0:01:20 | FOOTBALL |
| 3 | 01/02 01:10 | 1:10:04 | SPECIAL |

- Для выхода из экрана нажмите [PLAY LIST].

2

Выберите список воспроизведения.

- Нажмите [LEFT] для постраничного пропуска.

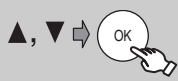

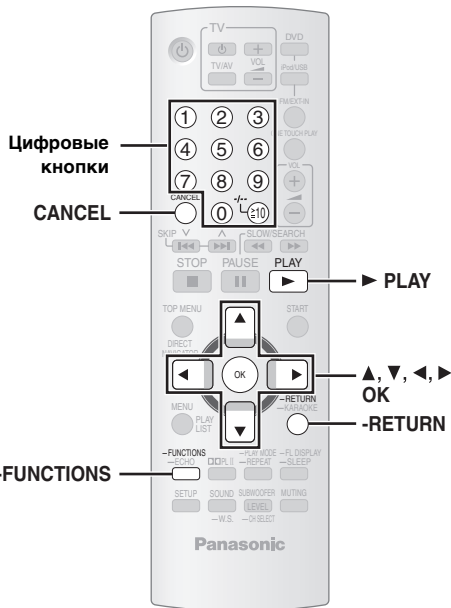

| | |
|--------------|---|
| 1 | Отображение экранного меню. При каждом нажатии кнопки: Menu 1 (Диск/Производство) Menu 2 (Видео) Menu 3 (Аудио) Menu 4 (Карaoke) Menu 5 (HDMI) Exit например, Menu 1 (Диск/Производство) DVD-V Текущий элемент Имя элемента |
| 2 | Выберите элемент. например, Menu 1 (Диск/Производство) DVD-V Текущая настройка |
| 3 | Выполните настройки. |
| 4 | Выход. |

В зависимости от типа диска элементы могут отображаться по-разному.

■ Menu 1 (Диск/Производство)

| | |
|----------------|--|
| TRACK SEARCH | Для начала воспроизведения от того или иного элемента |
| TITLE SEARCH | ● VCD При использовании функции контроля воспроизведения не работает. |
| CONTENT SEARCH | например, DVD-V : T2 C5 |
| CHAPTER SEARCH | Для выбора номеров для диска с данными |
| PG SEARCH | например, 123: [≥ 10] → [1] → [2] → [3] → [OK] |
| PL SEARCH | |

| | |
|---|---------------------------------|
| DVD-V DivX (с несколькими звуковыми дорожками) | Для выбора звуковой дорожки |
| DVD-VR VCD | Выбор "L", "R", "L+R" или "L R" |

Тип/данные сигнала
 LPCM/PPCM/DDD/DTS/MP3/MPEG: T сигнала кГц (Частота дискретизации)/бит/канал (Количество каналов)



например,

- 3/2 1ch
- .1: Эффект низких частот (при отсутствии сигнала не отображается)
 - 0: Нет объемного звучания
 - 1: Монофонический объемный звук
 - 2: Стерефонический объемный звук (слева/справа)
 - 1: Центральная
 - 2: Передняя левая + Передняя правая
 - 3: Передняя левая + Передняя правая + Центральная



- **DivX** При изменении аудиорежима на видеодиске DivX для начала воспроизведения может потребоваться некоторое время.





| | |
|------------------------|--|
| PLAY SPEED | DVD-VR DVD-V Для изменения скорости воспроизведения – измените "×0.6" на "×1.4" (с шагом в 0,1 единицы) ● Нажмите [▶ PLAY] , чтобы вернуться к нормальному режиму воспроизведения. ● После изменения скорости – Dolby Pro Logic II не работает; – аудиовоспроизведение переключается на 2-канальное стерео; – частота выборки меняется с 96 кГц на 48 кГц. ● В зависимости от типа записи диска данная функция может не работать. |
| REPEAT MODE | (→ 18, Повтор воспроизведения) Повтор A-B (Повтор определенной части) За исключением JPEG MPEG4 DivX DVD-VR (Часть неподвижного изображения) VCD (SVCD) В начальной и конечной точках нажмите [OK] . ● Для отмены выберите "OFF". |
| SUBTITLE | DVD-V DivX (с субтитрами на нескольких языках) VCD (только SVCD) Для выбора языка субтитров ● На дисках +R/+RW количество файлов субтитров может отображаться и для тех файлов, которые не показаны. DVD-VR (с включением/отключением информации о субтитрах) Выбор "ON" или "OFF" ● В зависимости от типа диска данная функция может не работать. |
| ANGLE | DVD-V (с несколькими ракурсами) Выбор ракурса видеосъемки |

| | |
|--|--|
|  JPG DATE DISPLAY | JPEG Выбор "ON" или "OFF" для отображения даты изображения |
|  ROTATION | Поворот изображения (во время паузы) JPEG : 0 ← 90 ← 180 ← 270 |

■ Menu 2 (Видео)

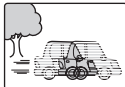
| | |
|--|--|
|  PICTURE MODE | <p>NORMAL</p> <p>CINEMA1: Смягчает изображения и повышает детализацию при темных сценах.</p> <p>CINEMA2: Повышает резкость изображения и повышает детализацию при темных сценах.</p> <p>DYNAMIC: Повышает контрастность насыщенных сцен.</p> <p>ANIMATION: Подходит для анимации.</p> |
|  ZOOM | <p>Выбор степени увеличения</p> <p>NORMAL, AUTO, ×2, ×4</p> |

| | |
|---|---|
|  TRANSFER MODE | <p>Если выбраны параметры "480p"/"576p"/"720p"/"1080p" (построчная) или "1080i" (чересстрочная) ["VIDEO FORMAT" в Menu 5 (HDMI)] или "PROGRESSIVE" в "VIDEO OUT (I/P)" (→ 24, меню "VIDEO"), то следует выбрать способ преобразования выходного сигнала, соответствующий типу материала.</p> <ul style="list-style-type: none"> • Настройки возвращаются к "AUTO" или "AUTO1" при открытии лотка для дисков, выключении системы домашнего кинотеатра или выборе другого источника. <p>При воспроизведении дисков PAL</p> <p>AUTO: Автоматически определяет контент кино и видеофильма и выполняет соответствующее преобразование.</p> <p>VIDEO: Выбирайте при использовании параметра "AUTO" и искажении контента.</p> <p>FILM: Выбирайте данный параметр, если при выборе "AUTO" края кинофильма выглядят неровными или грубыми. Однако если контент видеофильма искажается так, как показано на рисунке справа, выберите "AUTO".</p>  <p>При воспроизведении дисков NTSC</p> <p>AUTO1: Автоматически определяет контент кино- и видеофильма и выполняет соответствующее преобразование.</p> <p>AUTO2: Дополнительно к "AUTO1" автоматически определяет контент кинофильма с различной частотой кадров и преобразует его соответствующим образом.</p> <p>VIDEO: Выбирайте при использовании параметров "AUTO1" и "AUTO2" и искажении контента.</p> |
|---|---|

| | |
|---|--|
|  SOURCE SELECT DivX | <p>При выборе "AUTO" способ создания контента DivX определяется автоматически и выводится на экран. При искажении изображения выберите "INTERLACE" или "PROGRESSIVE" в зависимости от того, какой способ создания применялся при записи контента на диск.</p> <p>AUTO, INTERLACE, PROGRESSIVE</p> |
|---|--|





■ Menu 3 (Аудио)

| | |
|--|---|
|  DIALOGUE ENHANCER | <p>Облегчает прослушивание диалогов в фильмах</p> <p>DVD-V (Dolby Digital, DTS, MPEG, 3-канальный или более, с диалогами, записанными на центральном канале)</p> <p>DivX (Dolby Digital, 3-канальный или более, с диалогами, записанными на центральном канале)</p> <p>OFF, ON</p> |
|  PLII Dolby PL II | <p>OFF, MOVIE, MUSIC</p> <p>(→ 30, Как пользоваться Dolby Pro Logic II)</p> |

■ Menu 4 (Карaoke)

| | |
|---|---|
|  KARAOKE MODE | <p>Выбор "ON" или "OFF" для режима караоке (→ 27, Функция караоке)</p> <ul style="list-style-type: none"> • При выборе "ON", функции "PLAY SPEED" (→ 20) и "Dolby PL II" (→ выше) не работают. |
|---|---|

■ Menu 5 (HDMI)

| | |
|---|--|
|  HDMI STATUS | <p>Отображение информации HDMI. (→ 22, Подтверждение информации HDMI)</p> |
|  HD ENHANCER | <p>Данная функция работает при HDMI-подключении с использованием "VIDEO PRIORITY" (→ 25, меню "HDMI"), установленным на "ON".</p> <p>Для повышения резкости и повышения качества в режимах "720p", "1080i" и "1080p"</p> <p>OFF, 1 (самое слабое усиления) по 3 (самое сильное усиление)</p> |
|  VIDEO FORMAT | <p>Данная функция работает при HDMI-подключении с использованием "VIDEO PRIORITY" (→ 25, меню "HDMI"), установленным на "ON".</p> <p>Выбор соответствующего качества изображения на телевизоре (Видеозаписи будут преобразованы и выведены на отображение, как видеосигналы высокой четкости.)</p> <ul style="list-style-type: none"> * 480p/576p/720p/1080p (построчная) * 480i/576i/1080i (чересстрочная) <ul style="list-style-type: none"> • При искажении изображения нажмите кнопку [CANCEL] и держите ее нажатой до тех пор, пока изображение не будет отображаться правильно. (Выходной сигнал вернется к "480p/576p".) <p>* Отображение цифровых значений определяется типом воспроизводимого диска. Отображается одно из указанных выше цифровых значений.</p> |
|  COLOUR SPACE | <p>Данная функция работает при HDMI-подключении с использованием "VIDEO PRIORITY" (→ 25, меню "HDMI"), установленным на "ON".</p> <p>Выбор цвета изображения, соответствующего телевизору</p> <p>YCbCr (4:2:2), YCbCr (4:4:4), RGB</p> <ul style="list-style-type: none"> • Если указанная выше настройка не совместима с вашим телевизором, она отображаться не будет. |

(Продолжение на следующей странице)

Подтверждение информации HDMI

например

| HDMI – INFORMATION | |
|--------------------|-----------------------------------|
| ① | CONNECTED STATE CONNECTED |
| ② | AUDIO STREAM PCM |
| ③ | MAX CHANNEL 2ch |
| ④ | VIDEO FORMAT 720p |
| ⑤ | COLOUR SPACE YCbCr 4:4:4 |

- ① Состояние подключения
- ② Отображение типа выходного сигнала.
- ③ Отображение количества звуковых каналов.
- ④ (→ 21, VIDEO FORMAT)
- ⑤ (→ 21, COLOUR SPACE)

Примечание

Если для "OFF" выбран параметр "AUDIO OUT" (→ 25, меню "HDMI"), для "AUDIO STREAM" отображается "-- --".

DivX Video-on-Demand (VOD) контент зашифрован с целью защиты авторских прав. Для воспроизведения контента DivX VOD на данной системе домашнего кинотеатра сначала необходимо зарегистрировать систему.

Для ввода регистрационного кода системы домашнего кинотеатра и ее регистрации следуйте интерактивным инструкциям по приобретению контента DivX VOD. Дополнительные сведения о DivX VOD приведены на www.divx.com/vod.

Отображение регистрационного кода системы домашнего кинотеатра

(→ 25, "REGISTRATION" в меню "OTHERS")

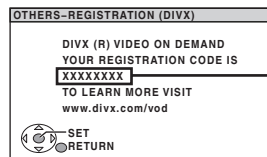

8 буквенно-цифровых символов

- Рекомендуем записать этот код для последующих ссылок.
- После первого воспроизведения контента DivX VOD в "REGISTRATION (DIVX)" будет отображаться другой регистрационный код. Не используйте этот регистрационный код для приобретения контента DivX VOD. Если вы используете этот код для приобретения контента DivX VOD, а затем воспроизведете такой контент на системе домашнего кинотеатра, вы больше не сможете воспроизводить какой бы то ни было контент, приобретенный с использованием предыдущего кода.
- Если вы приобретете контент DivX VOD с использованием регистрационного кода, отличного от кода системы домашнего кинотеатра, воспроизведение такого контента будет невозможно. ("AUTHORIZATION ERROR" отображается на экране.)

Сведения о контенте DivX, который можно воспроизвести только определенное количество раз

Некоторый контент DivX VOD можно воспроизвести только определенное количество раз. При воспроизведении такого контента будет отображаться оставшееся количество раз воспроизведения.

Когда оставшееся количество раз воспроизведения будет равно нулю, воспроизведение контента больше невозможно. ("RENTAL EXPIRED" отображается на экране.)

При воспроизведении такого контента

- Количество оставшихся раз воспроизведения будет уменьшаться на единицу при
 - нажатии [⏏] или [SETUP].
 - нажатии [■] STOP.
 - нажатии [⏮, ⏭] SKIP или [⏪, ⏩] SLOW/SEARCH] и т.д. переходе на воспроизведение другого контента.
- Функция возобновления (→ 17, Стоп) не работает.

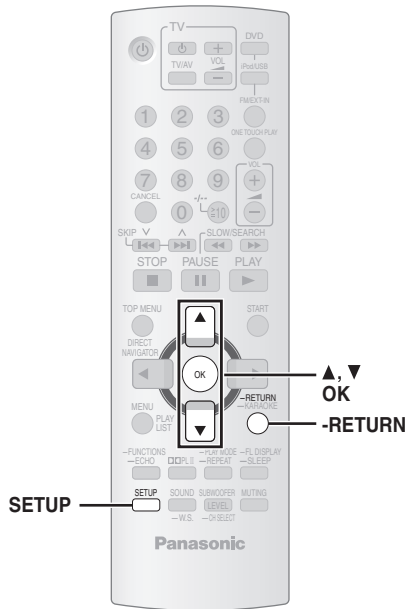

- 1**

Вывод меню настройки на отображение.
- 2**

Выбор меню.

Отображение текущей настройки приведенных ниже элементов

Элемент Настройка

 - Для возврата к предыдущему экрану нажмите [-RETURN].
- 3**

Выберите элемент.
- 4**

Выполните настройки.
- 5**

Выход.

- Настройки сохраняются, даже при переключении системы домашнего кинотеатра в режим ожидания.
- В приведенной ниже таблице подчеркнутые элементы означают заводские настройки.

QUICK SETUP позволяет выполнять последовательную настройку элементов в затененной области.

■ Меню "DISC"

| | | | | | | |
|--|---|---|--|--|---|---|
| <p>AUDIO Выбор языка аудиовоспроизведения.</p> | <ul style="list-style-type: none"> • <u>ENGLISH</u> • CZECH | <ul style="list-style-type: none"> • FRENCH • POLISH | <ul style="list-style-type: none"> • SPANISH • ORIGINAL*¹ | <ul style="list-style-type: none"> • GERMAN • OTHER - - - - *² | <ul style="list-style-type: none"> • RUSSIAN | <ul style="list-style-type: none"> • HUNGARIAN |
| <p>SUBTITLE Выбор языка субтитров.</p> | <ul style="list-style-type: none"> • <u>AUTO</u>*³ • HUNGARIAN | <ul style="list-style-type: none"> • ENGLISH • CZECH | <ul style="list-style-type: none"> • FRENCH • POLISH | <ul style="list-style-type: none"> • SPANISH • OTHER - - - - *² | <ul style="list-style-type: none"> • GERMAN | <ul style="list-style-type: none"> • RUSSIAN |
| <p>MENUS Выбор языка меню диска. Изменение языка меню в QUICK SETUP также ведет к изменению данной настройки.</p> | <ul style="list-style-type: none"> • <u>ENGLISH</u> • CZECH | <ul style="list-style-type: none"> • FRENCH • POLISH | <ul style="list-style-type: none"> • SPANISH • OTHER - - - - *² | <ul style="list-style-type: none"> • GERMAN | <ul style="list-style-type: none"> • RUSSIAN | <ul style="list-style-type: none"> • HUNGARIAN |
| <p>RATINGS Настройка уровня оценки с целью ограничения воспроизведения DVD-Video.</p> | <p>Настройка оценки (Когда выбран уровень 8)</p> <ul style="list-style-type: none"> • 0 LOCK ALL: Предотвращение воспроизведения дисков без уровней оценки. • 1 по 7 • 8 <u>NO LIMIT</u> <p>При выборе уровня оценки появляется экран пароля. Следуйте отображаемым на экране инструкциям. Не забудьте ваш пароль. На экране появляется сообщение, если в систему домашнего кинотеатра установлен диск DVD-Video, уровень ограничений которого превышает настроенный уровень оценки. Следуйте отображаемым на экране инструкциям.</p> | | | | | |
| <p>PASSWORD Изменение пароля для "RATINGS".</p> | <ul style="list-style-type: none"> • <u>SETTING</u> | <p>Изменение оценки (Когда выбран уровень от 0 до 7)</p> <ul style="list-style-type: none"> • CHANGE: Следуйте отображаемым на экране инструкциям. | | | | |

*¹ Выбран оригинальный язык, указанный на диске.

*² Введите соответствующий код из списка кодов языков (→ 25).

*³ Если язык, выбранный для параметра "AUDIO" отсутствует, субтитры выводятся на этом языке (если они есть на диске).

QUICK SETUP позволяет выполнять последовательную настройку элементов в затененной области.

■ Меню "VIDEO"

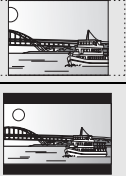
| | | |
|--|--|---|
| <p>TV ASPECT Выбор настроек, соответствующих типу ТВ и личным предпочтениям.</p> | <ul style="list-style-type: none"> ● 4:3PAN&SCAN: ТВ со стандартным коэффициентом пропорциональности (4:3) Край широкоформатного изображения обрезаются таким образом, чтобы оно уместилось на экране (если только это не запрещено диском). ● 4:3LETTERBOX: ТВ со стандартным коэффициентом пропорциональности (4:3) Широкоформатное изображение отображается в формате 4:3 с черными полосами сверху/внизу экрана. ● 4:3ZOOM: ТВ со стандартным коэффициентом пропорциональности (4:3) Вывод изображения крупным и мелким планом. ● 16:9NORMAL: Широкоформатный ТВ (16:9) Растягивает изображение в поперечном направлении. ● 16:9SHRINK: Широкоформатный ТВ (16:9) Изображения отображаются по центру экрана. ● 16:9ZOOM: Широкоформатный ТВ (16:9) Расширение до стандартного коэффициента пропорциональности 4:3. |  |
| <p>TV TYPE Выбор ТВ соответствующего типа.</p> | <ul style="list-style-type: none"> ● STANDARD ● PROJECTION ● CRT ● PLASMA ● LCD | |
| <p>TIME DELAY При подключении к плазменной панели выполните настройку, если заметите, что аудиосигнал не синхронизирован с видеосигналом.</p> | <ul style="list-style-type: none"> ● 0 ms ● 20 ms ● 40 ms ● 60 ms ● 80 ms ● 100 ms <p>При использовании VIERA Link "HDAVI Control" с ТВ, поддерживающим "HDAVI Control 3" compatible TV (→ 28), выберите "0 ms". Аудио и видеосигнал синхронизируются автоматически. (Данная функция работает только если выбран источник "DVD/CD" или "USB".)</p> | |
| <p>NTSC DISC OUT При воспроизведении дисков PAL 60 выберите NTSC или NTSC (→ 34, Видеосистемы).</p> | <ul style="list-style-type: none"> ● NTSC: При подключении к телевизору NTSC. ● PAL60: При подключении к телевизору PAL. | |
| <p>STILL MODE Указывает тип изображения, отображаемого во время паузы.</p> | <ul style="list-style-type: none"> ● AUTO ● FIELD^{※4}: Изображение не размывается, но качество хуже. ● FRAME^{※4}: Общее качество высокое, но изображение может быть размытым. | |
| <p>VIDEO OUT (I/P) Выбирайте "PROGRESSIVE" только при подключении к телевизору, совместимому с построчным выходным сигналом.</p> | <ul style="list-style-type: none"> ● INTERLACE ● PROGRESSIVE: Появится экран сообщений. Следуйте отображаемым на экране инструкциям. | |

■ Меню "AUDIO"

| | | |
|--|--|---|
| <p>DOLBY DIGITAL^{※5}</p> | <ul style="list-style-type: none"> ● BITSTREAM ● PCM | <p>Выберите в соответствии с типом оборудования, подключенного к разъему HDMI AV OUT.</p> |
| <p>DTS^{※5}</p> | <ul style="list-style-type: none"> ● BITSTREAM ● PCM | <p>Выберите "BITSTREAM", если оборудование способно декодировать битовый поток (цифровая форма данных канала 5.1). В противном случае выберите "PCM".</p> |
| <p>MPEG^{※5}</p> | <ul style="list-style-type: none"> ● BITSTREAM ● PCM | <p>(Если битовый поток выводится на оборудование без декодера, могут возникнуть сильные шумы, способные повредить колонки и ухудшить слух.)</p> |
| <p>DYNAMIC RANGE</p> | <ul style="list-style-type: none"> ● ON: Регулировка четкости звучания даже на низкой громкости. Подходит для просмотра фильмов в ночное время. (Работает только с Dolby Digital) ● OFF | |
| <p>SPEAKER SETTINGS Настройка акустических колонок.</p> | <ul style="list-style-type: none"> ● SETTINGS: <ul style="list-style-type: none"> ● C DELAY: 0ms, 1ms, 2ms, 3ms, 4ms, 5ms Выбор задержки по времени для центральной колонки (→ 26, Выбор задержки по времени для акустических колонок). ● SL/SR DELAY: 0ms, 5ms, 10ms, 15ms Выбор задержки по времени для колонок объемного звучания (→ 26, Выбор задержки по времени для акустических колонок). ● TEST TONE: SETTING Используйте испытательный тональный сигнал для регулировки уровня колонок (→ 31, Регулировка уровня акустических колонок). ● CENTER, SURROUND RIGHT, SURROUND LEFT: от -6 dB до +6 dB (Заводская настройка: 0 dB) | |

※4 См. "Видеокадр и видеополе" (→ 5, Глоссарий).

※5 Когда аудиосигнал выводится через разъем HDMI AV OUT, а подключенное оборудование не поддерживает выбранный элемент, фактический выходной сигнал зависит от технических характеристик подключенного оборудования.

QUICK SETUP позволяет выполнять последовательную настройку элементов в затененной области.

■ Меню “DISPLAY”

| | | | | |
|---|--|--|--|---|
| LANGUAGE Выбор языка, на котором будут отображаться экранные сообщения. | <ul style="list-style-type: none"> ● ENGLISH ● РУССКИЙ | <ul style="list-style-type: none"> ● FRANÇAIS ● MAGYAR | <ul style="list-style-type: none"> ● ESPAÑOL ● ČESKY | <ul style="list-style-type: none"> ● DEUTSCH ● POLSKI |
|---|--|--|--|---|

■ Меню “HDMI”

| | |
|--|--|
| VIDEO PRIORITY | <ul style="list-style-type: none"> ● ON: При использовании разъема HDMI AV OUT для видеовыхода. Разрешение выходного видеосигнала, выводимого с разъема HDMI AV OUT, оптимизируется в соответствии с возможностями подключенного оборудования (например, телевизора). ● OFF: Если разъем HDMI AV OUT для видеовыхода не используется. Выходной видеосигнал определяется не подключенным оборудованием, но самой системой домашнего кинотеатра. |
| AUDIO OUT | <ul style="list-style-type: none"> ● ON: При выводе аудиосигнала с разъема HDMI AV OUT. (В зависимости от возможностей подключенного оборудования выходной аудиосигнал может отличаться от аудионастроек основного блока.) ● OFF: Когда аудиосигнал выводится не с разъема HDMI AV OUT. (Аудиосигнал выводится с помощью настроек на основном блоке.) |
| RGB RANGE Данная функция работает только при выборе RGB для “COLOUR SPACE” в Menu 5 (HDMI) (→ 21). | <ul style="list-style-type: none"> ● STANDARD ● ENHANCED: Когда черно-белые изображения неотчетливы. |
| VIERA Link | <ul style="list-style-type: none"> ● ON: Функция VIERA Link “HDAVI Control™” доступна (→ 28). ● OFF |

■ Меню “OTHERS”

| | |
|---|--|
| REGISTRATION DivX Отображение регистрационного кода системы домашнего кинотеатра. | <ul style="list-style-type: none"> ● SHOW CODE Данный регистрационный код необходим для приобретения и воспроизведения контента DivX Video-on-Demand (VOD) (→ 22). |
| JPEG TIME Настройка скорости показа слайдов. Заводская настройка: 3 SEC | <ul style="list-style-type: none"> ● 1 SEC до 15 SEC (с шагом в 1 единицу) ● 15 SEC до 60 SEC (с шагом в 5 единиц) ● 60 SEC до 180 SEC (с шагом в 30 единиц) |
| FL DIMMER Изменение яркости дисплея системы домашнего кинотеатра. | <ul style="list-style-type: none"> ● BRIGHT ● DIM ● AUTO: Дисплей затемняется, но при выполнении каких-либо операций становится ярче. |
| QUICK SETUP | <ul style="list-style-type: none"> ● SET Следуйте отображаемым на экране инструкциям. |
| DVD-VR/DATA Выбор воспроизведения только формата DVD-VR или DATA. | <ul style="list-style-type: none"> ● DVD-VR: Воспроизведение видеопрограмм на DVD-RAM или DVD-R/RW. ● DATA: Воспроизведение файлов данных на DVD-RAM или DVD-R/RW. |
| DEFAULTS Возврат всех значений MAIN меню к установкам по умолчанию. | <ul style="list-style-type: none"> ● RESET При выборе “RATINGS” (→ 23) отображается экран пароля. Введите тот же самый пароль, затем выключите и включите систему домашнего кинотеатра. |

Список кодов языков

| | | | | |
|-----------------------|---------------------|---------------------|----------------------------|-------------------|
| Абхазский: 6566 | Датский: 6865 | Итальянский: 7384 | Норвежский: 7879 | Шведский: 8386 |
| Аварский: 6565 | Голландский: 7876 | Японский: 7465 | Ория: 7982 | Тагальский: 8476 |
| Африкаанс: 6570 | Английский: 6978 | Яванский: 7487 | Пушту: 8083 | Таджикский: 8471 |
| Албанский: 8381 | Эсперанто: 6979 | Каннада: 7578 | Персидский: 7065 | Тамильский: 8465 |
| Амехарский: 6577 | Эстонский: 6984 | Кашмирский: 7583 | Польский: 8076 | Татарский: 8484 |
| Арабский: 6582 | Фарерский: 7079 | Казахский: 7575 | Португальский: 8084 | Телугу: 8469 |
| Армянский: 7289 | Фиджи: 7074 | Киргизский: 7589 | Панджаби: 8065 | Тайский: 8472 |
| Ассамский: 6583 | Финский: 7073 | Корейский: 7579 | Кечуа: 8185 | Тибетский: 6679 |
| Аймара: 6589 | Французский: 7082 | Курдский: 7585 | Ретороманский: 8277 | Тигринья: 8473 |
| Азербайджанский: 6590 | Фризский: 7089 | Лаосский: 7679 | Румынский: 8279 | Тонга: 8479 |
| Башкирский: 6665 | Галисийский: 7176 | Латинский: 7665 | Русский: 8285 | Турецкий: 8482 |
| Баскский: 6985 | Грузинский: 7565 | Латвийский: 7686 | Самоанский: 8377 | Туркменский: 8475 |
| Бенгали, Бангла: 6678 | Немецкий: 6869 | Лингала: 7678 | Санскрит: 8365 | Туай: 8487 |
| Бутани: 6890 | Греческий: 6976 | Литовский: 7684 | Шотландский гельский: 7168 | Украинский: 8575 |
| Бихари: 6672 | Гренландский: 7576 | Македонский: 7775 | Сербский: 8382 | Урду: 8582 |
| Бретонский: 6682 | Гуарани: 7178 | Малагасийский: 7771 | Сербо-хорватский: 8372 | Узбекский: 8590 |
| Болгарский: 6671 | Гуджарати: 7185 | Малайский: 7783 | Шона: 8378 | Вьетнамский: 8673 |
| Бирманский: 7789 | Хауса: 7265 | Малайаламский: 7776 | Синдхи: 8368 | Волапук: 8679 |
| Белорусский: 6669 | Иврит: 7387 | Мальтийский: 7784 | Сингальский: 8373 | Валлийский: 6789 |
| Камбоджийский: 7577 | Хинди: 7273 | Мальтийский: 7773 | Словацкий: 8375 | Волоф: 8779 |
| Каталанский: 6765 | Венгерский: 7285 | Маратхи: 7782 | Словенский: 8376 | Кхоса: 8872 |
| Китайский: 9072 | Исландский: 7383 | Молдавский: 7779 | Сомали: 8379 | Идиш: 7473 |
| Корсиканский: 6779 | Индонезийский: 7378 | Монгольский: 7778 | Испанский: 6983 | Йоруба: 8979 |
| Хорватский: 7282 | Интерлингва: 7365 | Науру: 7865 | Суданский: 8385 | Зулусский: 9085 |
| Чешский: 6783 | Ирландский: 7165 | Непальский: 7869 | Суахили: 8387 | |

(Продолжение на следующей странице)



Изменение настроек плеера

PQT.X0102

Выбор задержки по времени для акустических колонок

(Используется при аудиовоспроизведении 5.1-канального звука)

(Только центральная колонка и колонки объемного звучания)
Для оптимального прослушивания 5.1-канального звука все акустические колонки, за исключением сабвуфера, должны быть расположены на одинаковом расстоянии того места, где вы сидите. В том случае, если центральная колонка и колонки объемного звучания расположены ближе, отрегулируйте задержку по времени, чтобы компенсировать разницу.

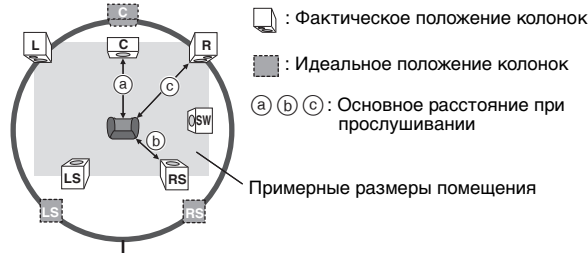

Окружность с радиусом, равным постоянному основному расстоянию при прослушивании

Если расстояние a) или b) меньше расстояния c), определите разницу по таблице и измените настройки на рекомендованные.

| a) Центральная колонка | | b) Колонка объемного звучания | |
|------------------------|-----------|-------------------------------|-----------|
| Разница (примерно) | Настройка | Разница (примерно) | Настройка |
| 30 см | 1мс | 150 см | 5мс |
| 60 см | 2мс | 300 см | 10мс |
| 90 см | 3мс | 450 см | 15мс |
| 120 см | 4мс | | |
| 150 см | 5мс | | |

Для настройки задержки по времени
Выберите "C DELAY" или "SL/SR DELAY" для "SPEAKER SETTINGS" в меню "AUDIO" (→ 24).

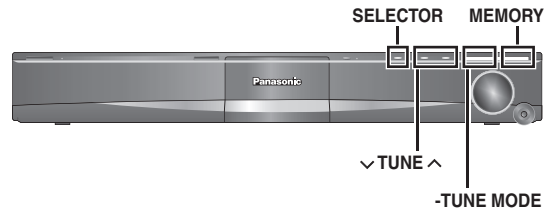
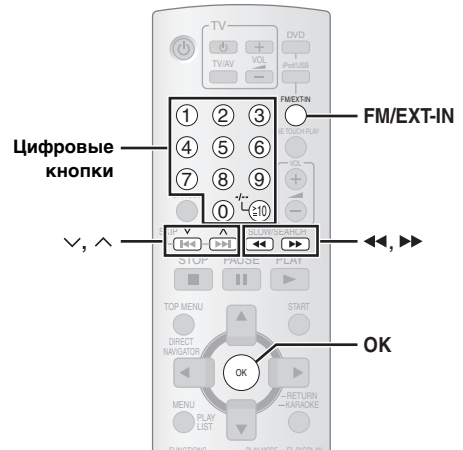

Порядок автоматической предварительной настройки радиостанций приведен на стр. 13.

Ручная настройка

- Выберите "FM".**
 • Основной блок:
 Нажмите [SELECTOR].
- Выберите частоту.**
 • Основной блок:
 Нажмите [-TUNE MODE], чтобы выбрать "MANUAL" на дисплее, а затем нажмите [v TUNE ^], чтобы выбрать частоту.
 • Для того чтобы начать автоматическую настройку, нажмите и держите нажатой [◀▶] (основной блок: [v TUNE ^]) до тех пор, пока не начнется изменение частоты. Настройка остановится при нахождении станции.

■ Ручная предварительная настройка радиостанций

Можно настроить до 30 радиостанций.

- Во время прослушивания радио
Нажмите [OK].
- Когда значение частоты мигает на дисплее
С помощью цифровых кнопок выберите канал.
 - Как выбрать двухзначную цифру
Например, 12: [≧10] → [1] → [2]

Попеременно нажимайте [v, ^], а затем нажмите [OK].

- Основной блок:
- Во время прослушивания радио
Нажмите [MEMORY] дважды.
 - Когда номер канала мигает на дисплее
Нажмите [v TUNE ^], а затем - [MEMORY].

При запоминании другой радиостанции в том же самом положении предварительной настройки канала ранее сохраненная в памяти радиостанция перезаписывается новой.

Функция караоке

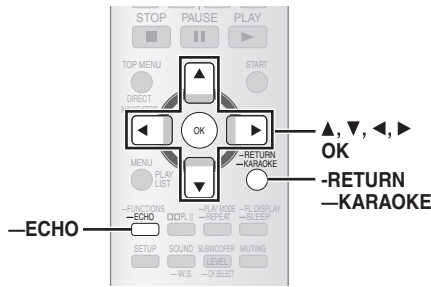

Примечание

Перед подключением/отключением микрофона(ов) уменьшите громкость основного блока до минимума.

Подготовка

- 1 Выберите "DVD/CD" в качестве источника.
- 2 Нажмите [-, MIC VOL] на основном блоке, чтобы выбрать "MIC LVL1".

Подключите микрофон (-ы).

Тип штекера: Ø6,3 мм, монофонический стандартный штекер

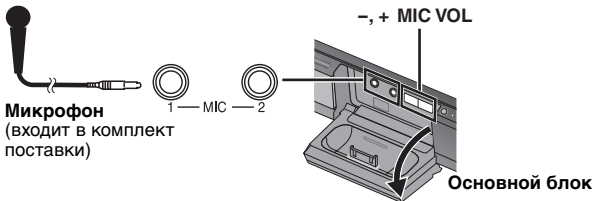

1 Начните воспроизведение и отрегулируйте громкость на основном блоке.

- 5.1-канальный звук будет преобразован в 2-канальный.

2 Основной блок:

Отрегулируйте громкость микрофона и начните петь.

MIC LVL1 (самый низкий) по MIC LVL4 (самый высокий)



- При подключении микрофона убедитесь в том, что iPod отключен.
- Если во время использования появляется посторонний звук (подвывание), уберите микрофон дальше от колонок или уменьшите громкость микрофона.
- Если микрофон не используется, отключите его от микрофонного разъема и уменьшите громкость микрофона до "MIC LVL1".

Как пользоваться режимом караоке



1 Отображение режима караоке на экранном меню, например,



- Или выберите "KARAOKE MODE" в Menu 4 (Караоке) (→ 21).

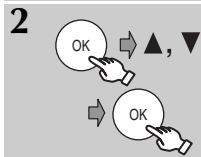

2 Выберите "ON".

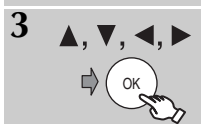

3 Выберите элемент.



4 Выполните настройки.

- Для выхода из экрана нажмите [-RETURN].

- При выключении данного устройства режим караоке автоматически отключается, откройте лоток для дисков или выберите другой источник.

В зависимости от типа диска элементы могут отображаться по-разному.

Изменение аудиорежима (при использовании дисков в формате караоке)

DVD-V

Диск для сольного пения

- OFF: Вокал выключен
- ON: Вокал включен

Диск для пения дуэтом

- OFF: Вокал выключен
- V1+V2: Вокал 1 и 2
- V1: Вокал 1
- V2: Вокал 2

DVD-VR | VCD

L R: Звук левого канала слышится из левой колонки, а правого канала - из правой колонки (аккомпанемент и вокал)

L: Звук только левого канала (только аккомпанемент)

R: Звук только правого канала (только вокал)

L+R: Звук левого и правого канала микшируется и слышен из обеих колонок

"L" и "R" можно поменять местами на некоторых дисках.



KEY CONTROL

За исключением **JPEG | MPEG4 | DivX**

Изменение тональности песни

- ↳ 6 (самая низкая) до #6 (самая высокая)
- OFF: Нормальная



VOCAL CANCEL

За исключением **JPEG | MPEG4 | DivX**

Понижение уровня громкости вокала (при использовании стерео источника, не форматированного под караоке)

- ON: Понижение уровня громкости вокала
- OFF: Отмена
- В зависимости от типа песни данная функция может не работать.

Добавление эффекта эха

При использовании микрофона к голосу можно добавить эхо.



1 Отображает режим эха, например,



2 Во время отображения режима эха



ECHO 1 → ECHO 2 → ECHO 3 → ECHO 4
↑ ECHO OFF ↓

Уровень эффекта повышается.

- Для отмены выберите "ECHO OFF".

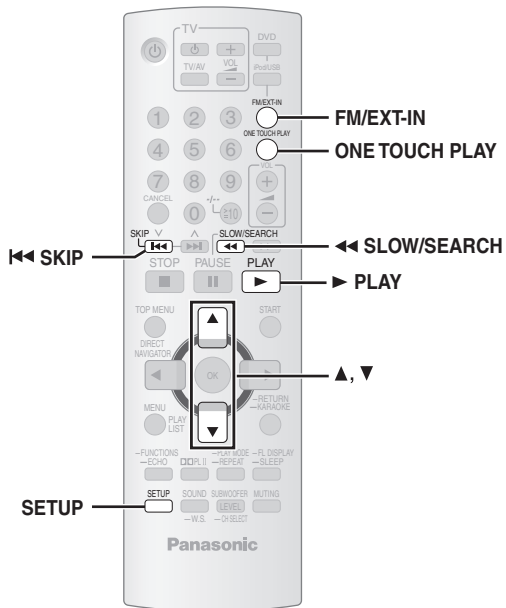

■ Автоматическая установка

Настройки для "TV ASPECT"*1 (→ 24, Меню "VIDEO") и "LANGUAGE"*2 (→ 25, Меню "DISPLAY") автоматически примут значение настроек ТВ.

(Это может не работать, если соответствующие настройки на ТВ недоступны на данном устройстве.)

*1 При использовании VIERA Link "HDAVI Control" с ТВ, поддерживающим "HDAVI Control 3"

*2 При использовании VIERA Link "HDAVI Control" с ТВ, поддерживающим "HDAVI Control 2 (или выше)"

Начало воспроизведения одним нажатием

Можно включить систему домашнего кинотеатра и телевизор и начать воспроизведение диска нажатием одной кнопки.

ONE TOUCH PLAY



Начните воспроизведение диска.

Акустические колонки системы домашнего кинотеатра включатся автоматически (→ 29).

Эта функция также включится, если на пульте дистанционного управления системы домашнего кинотеатра нажать кнопку [▶ PLAY] в то время, когда она находится в режиме ожидания.

Примечание

Воспроизведение на экране телевизора может начаться с некоторой задержкой. Если вы пропустили начальную часть воспроизведения, нажмите [◀◀] или [◀◀], чтобы вернуться к началу воспроизведения.

Автоматическое переключение входов

- При переключении входа телевизора в режим селектора телевизионных каналов система домашнего кинотеатра автоматически переключится в "AUX"* или "D-IN"* (данная операция невозможна, если устройство находится в режиме "IPOD").
- При выборе источника "DVD/CD" телевизор автоматически переключит режим входа на данное устройство.
- [DVD-V] [VCD] При останове воспроизведения телевизор автоматически вернется в режим селектора телевизионных каналов.
- При выборе "AUX"* или "DIGITAL IN"* в пункте "Input Selection" меню START (→ 15) телевизор автоматически переключится в режим селектора телевизионных каналов.

Связь по отключению питания

При выключении телевизора система домашнего кинотеатра автоматически переключается в режим ожидания.

- Данная функция работает только в том случае, если на системе домашнего кинотеатра в качестве источника выбраны "DVD/CD", "USB", "AUX"* или "D-IN"*.
- При включении телевизора система домашнего кинотеатра автоматически не включается. (Связь по включению питания отсутствует.)

Примечание

При нажатии [⏻] выключается только система домашнего кинотеатра. Остальное совместимое с VIERA Link "HDAVI Control" оборудование остается включенным.

VIERA Link "HDAVI Control"

VIERA Link "HDAVI Control" представляет собой удобную функцию, обеспечивающую взаимосвязь операций системы домашнего кинотеатра и телевизора Panasonic (VIERA) под управлением "HDAVI Control". Для того чтобы использовать данную функцию, оборудование должно быть соединено с помощью кабеля HDMI. Подробное описание порядка эксплуатации подключенного оборудования приведено в инструкциях по эксплуатации.

- Управление VIERA Link "HDAVI Control", основанное на функциональных возможностях управления, предоставляемых стандартным интерфейсом HDMI (также называется HDMI CEC Consumer Electronics Control) - это уникальная функция, разработанная и дополненная нами. Поэтому мы не можем гарантировать ее работоспособность с оборудованием, поддерживающим HDMI CEC, других производителей (См. инструкции по эксплуатации вашего оборудования).
- Звуковая система домашнего кинотеатра поддерживает функцию "HDAVI Control 3".

"HDAVI Control 3" представляет собой самый современный стандарт (на декабрь 2007 года), предназначенный для оборудования Panasonic, совместимого с управлением HDAVI Control. Этот стандарт совместим с обычным оборудованием HDAVI производства компании Panasonic.

Телевизоры с функцией "HDAVI Control 2 (или выше)" позволяют выполнять следующие операции: управление VIERA Link Control использованием только пульта дистанционного управления телевизора [для "HDAVI Control 2 (или выше)"] (→ 29).

Подготовка

- Убедитесь в том, что соединение HDMI было выполнено (→ 10).
- Установите "VIERA Link" на "ON" (→ 25, меню "HDMI").
- Для того чтобы правильно выполнить и активировать подключение, включите все совместимое с VIERA Link "HDAVI Control" оборудование и переключите режим видеовхода HDMI телевизора в соответствии с настройками системы домашнего кинотеатра.

Настройка звука телевизора для VIERA Link "HDAVI Control"

Для обеспечения возможности использования взаимосвязанных операций выберите "AUX" или "D-IN".

Подтвердите аудиоподключение к гнезду AUX (для "AUX") или гнезду OPTICAL IN (для "D-IN") (→ 11).

- 1 Нажмите [FM/EXT-IN], чтобы выбрать "AUX" или "D-IN".
- 2 Нажмите [SETUP], чтобы выбрать "TV AUDIO", а затем нажмите [▲] или [▼], чтобы переключиться в "AUX" или "D-IN".

При любом изменении подключения или настроек необходимо выполнять подтверждение в порядке, указанном выше.

* "AUX" или "D-IN" ("DIGITAL IN") работают в зависимости от настройки "TV AUDIO" (→ выше, Настройка звука телевизора для VIERA Link "HDAVI Control").



Управление акустическими колонками

С помощью настроек меню телевизора можно выбрать вывод звука на акустические колонки системы домашнего кинотеатра или на акустические колонки телевизора. За подробными сведениями обращайтесь к инструкциям по эксплуатации телевизора.

Домашний кинотеатр

Акустические колонки системы домашнего кинотеатра активны.

- Когда система домашнего кинотеатра находится в режиме ожидания, переключение вывода звука с акустических колонок телевизора на акустические колонки системы в меню телевизора приведет к автоматическому включению системы и выбору "AUX" или "D-IN" в качестве источника.
- Акустические колонки телевизора выключаются автоматически.
- Управлять настройками громкости можно с помощью кнопок громкости или отключения звука на пульте дистанционного управления телевизора. (Уровень громкости отображается на дисплее FL основного блока.)
- Для отмены отключения звука также можно воспользоваться пультом дистанционного управления системы домашнего кинотеатра (→ 14).
- При выключении системы домашнего кинотеатра акустические колонки телевизора включаются автоматически.

ТВ

Акустические колонки телевизора активны.

- Громкость на системе домашнего кинотеатра установлена на "0".
– Данная функция работает только в том случае, если на системе домашнего кинотеатра в качестве источника выбраны "DVD/CD", "USB", "AUX" или "D-IN".
- Звук выводится на два канала.

При переключении между акустическими колонками системы домашнего кинотеатра и телевизора экран телевизора может выключиться на несколько секунд.

Управление VIERA Link Control использованием только пульта дистанционного управления телевизора [для "HDAVI Control 2 (или выше)"]

Управлять меню воспроизведения системы домашнего кинотеатра с помощью пульта дистанционного управления телевизора件 возможно. При использовании дистанционного пульта телевизора справьтесь с описанием кнопок, приведенным ниже.

- 1 Выберите операционное меню системы домашнего кинотеатра с помощью настроек меню телевизора.
(За подробными сведениями обращайтесь к инструкциям по эксплуатации телевизора.)

На отображение будет выведено меню START.
например, **[DVD-V]**

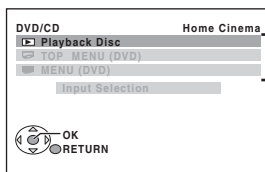

Доступ к воспроизведению/меню

- Вывести меню START на отображение также можно с помощью кнопки на пульте дистанционного управления телевизора (например [OPTION]).
– При выборе "DVD/CD" или "USB" в качестве источника данная операция возможна только при остановленном воспроизведении.
– Данная операция невозможна, пока экран воспроизведения iPod музыки отображается на экране телевизора.
- 2 Выберите необходимый пункт меню START (→ 15).

Когда отображается экранная панель управления например, **[DVD-V]** (когда в меню START выбран пункт "Playback Disc")

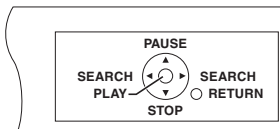

Управление воспроизведением осуществляется с помощью указанных органов управления.

- Вывести экранную панель управления на отображение также можно с помощью кнопки на пульте дистанционного управления телевизора (например, [OPTION]).
– Данная операция возможна только в режиме воспроизведения "DVD/CD" или "USB" и в режиме возобновления, или пока экран воспроизведения музыки iPod отображается на экране телевизора.

Если телевизор автоматически переключился на режим входа HDMI для данного устройства (→ 28, Автоматическое переключение входов)

При нажатии кнопки [EXIT] на пульте дистанционного управления телевизора для выхода из режима управления VIERA Link Control телевизор автоматически переключится в режим селектора телевизионных каналов. (Данная операция невозможна, если устройство находится в режиме "IPOD", или если "DVD/CD" или "USB" выбраны в качестве источника.)

Примечание

- В зависимости от меню некоторые операции, выполняемые с помощью кнопок пульта дистанционного управления телевизора, недоступны.
- Ввод значений с помощью цифровых кнопок ([0] до [9]) пульта дистанционного управления телевизора невозможен. Для выбора списка воспроизведения и т.д. используйте пульт дистанционного управления системы домашнего кинотеатра.



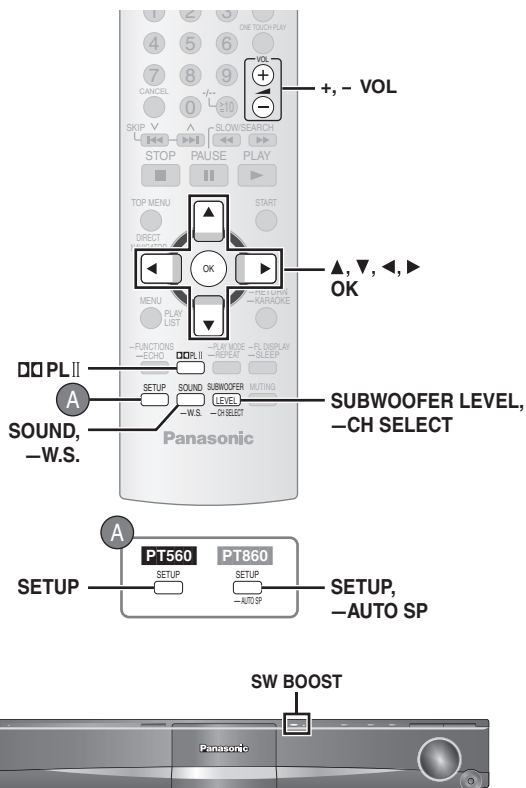

Примечание

- При использовании некоторых источников или наушников следующие звуковые эффекты могут быть недоступны или могут не работать (→ 15).
- При использовании этих звуковых эффектов с некоторыми источниками качество звучания может ухудшиться. В этом случае отключите звуковые эффекты.

Подготовка

Для вывода изображения на экран включите телевизор и выберите соответствующий режим видеовхода.

Настройка звуковых эффектов

| | |
|--|---|
| 1 | <p>Выберите звуковой режим. При каждом нажатии кнопки: EQ: Эквалайзер R.C. FCS: Действительный центрофокус SRD ENH: Усиление объемного звучания</p> |
| 2 Во время отображения выбранного режима ▲, ▼ | <p>Выполните настройки. Подробное описание настроек каждого звукового эффекта приведено далее.</p> |

■ Эквалайзер

Выбор настроек качества звучания.

При каждом нажатии [▲, ▼]:

HEAVY: Добавляет мощь рок-музыке.

CLEAR: Делает высокие звуки более чистыми.

SOFT: Для музыкального фона.

FLAT: Отмена (эффект не добавляется).

■ Действительный центрофокус

(Работает при воспроизведении аудиоданных, содержащих звук для центрального канала, или при включенной функции Dolby Pro Logic II.)

Можно так настроить центральную акустическую колонку, что будет казаться, будто звук идет из телевизора.
 R.C.FCS ON ←→ R.C.FCS OFF

■ Усиление объемного звучания

Автоматически настраивает каждую акустическую колонку на усиление эффекта объемного звучания при воспроизведении звука 5.1-канального. При двухканальном воспроизведении звук левой и правой передней акустической колонки также выводится через остальные акустические колонки, создавая эффект объемного звука.
 SRD ENH ON ←→ SRD ENH OFF

Как пользоваться Dolby Pro Logic II

За исключением **DivX**

Dolby Pro Logic II представляет собой усовершенствованный декодер, который преобразовывает звук от стерео источников в 5-канальный объемный звук независимо от того, был или он закодирован в формате Dolby Surround или нет.

| | |
|--|--|
| | <p>При каждом нажатии кнопки: MOVIE: Программное обеспечение для кинофильмов MUSIC: Стерео источники OFF: Отмена</p> |
|--|--|

- “DOLBY II” загорается при использовании эффекта.
- Данная функция не работает при выходе звука с разъема HDMI AV OUT.
- Наилучшее качество объемного звучания достигается за счет регулировки громкости акустических колонок объемного звучания (→ 31, Регулировка уровня акустических колонок).

Как пользоваться Whisper-mode Surround

За исключением **DivX**

Можно усилить эффект объемного звучания при низкой громкости 5.1-канального аудиовоспроизведения. (Подходит для просмотра фильмов в ночное время.)

| | |
|------------------------------------|--|
| <p>(нажмите и держите нажатой)</p> | <p>• “(())” загорается при использовании эффекта.</p> <p>При каждом нажатии и удержании кнопки: WHISPER-MODE SRD ON ↓ WHISPER-MODE SRD OFF</p> |
|------------------------------------|--|

Регулировка уровня сабвуфера

Количество басов можно регулировать. Система домашнего кинотеатра выбирает наиболее подходящие настройки автоматически в соответствии с типом источника воспроизведения.

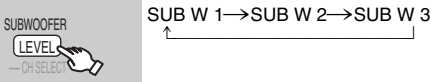

- Для проверки текущей настройки нажмите [SUBWOOFER LEVEL].
- Выполненная вами настройка сохраняется и вызывается при каждом воспроизведении источника аналогичного типа.

Использование функции увеличения мощности сабвуфера

Только основной блок

Звучание сабвуфера можно улучшить за счет более мощных басов.

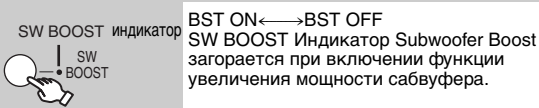

Регулировка уровня акустических колонок

Уровни объемного звучания можно регулировать.

Подготовка

- Нажмите [+ , - VOL], чтобы отрегулировать громкость до нормального уровня прослушивания.
- Выберите "TEST TONE" в пункте "SPEAKER SETTINGS" меню "AUDIO" (→ 24).



Войдите в режим испытательного тонального сигнала.

например,

| AUDIO - SPEAKER SETTINGS - TEST TONE | |
|--------------------------------------|------------|
| SPEAKERS | TRIM LEVEL |
| LEFT | 0dB |
| CENTER | 0dB |
| RIGHT | 0dB |
| SURROUND RIGHT | 0dB |
| SURROUND LEFT | 0dB |

SET RETURN EXIT : SETUP

Испытательный тональный сигнал выдается на каждый канал в следующем порядке. LEFT, CENTER, RIGHT, SURROUND RIGHT, SURROUND LEFT

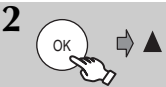

Регулировка уровня громкости каждой акустической колонки. (CENTER, SURROUND RIGHT, SURROUND LEFT)

-6 dB до +6 dB

- Для выхода из экрана нажмите [SETUP].

Регулировка уровня громкости акустических колонок во время воспроизведения

(Работает при 5.1-канальном аудиовоспроизведении или при включенной функции Dolby Pro Logic II.)

- ① Для выбора акустической колонки нажмите [- CH SELECT] и держите нажатой. Во время отображения канала акустической колонки нажмите [- CH SELECT].
L → C → R → RS → LS → SW
- Регулировка SW (Сабвуфер) возможна только в том случае, если на диске содержится канал сабвуфера, а "DOLBY II" не горит.
- ② Для регулировки уровня громкости каждой акустической колонки используйте кнопки [▲] (громче) или [▼] (тише).
C, RS, LS, SW: -6 dB до +6 dB
(L, R: Возможна регулировка только баланса.)

Для регулировки баланса передних акустических колонок при выбранном "L" или "R" нажмите [◀, ▶].

Автоматическая регулировка выходного уровня колонок: Автоматическая установка колонки

(Только для PT860)

Все настройки уровней колонки могут быть оптимизированы и адаптированы в соответствии с условиями прослушивания в вашей комнате, чтобы вы могли получить удовольствие от идеального объемного звучания. С помощью прилагаемого микрофона автоматической установки колонок основной блок автоматически регулирует баланс фронтальных колонок и уровень громкости центральной колонки и колонок объемного звучания.

Во время автоматической установки колонок следует соблюдать полную тишину. Громкие голоса, шум от кондиционера или сильный ветер могут привести к неверным настройкам. Во время установки из колонок звучит контрольный сигнал.

Подготовка

- Выключите телевизор перед началом автоматической установки колонок.
- Убедитесь в том, что "DVD/CD" выбран в качестве источника, и в лотке нет диска.
- Убедитесь в том, что наушники не подключены.
- В случае колонок с беспроводной формой подключения следует убедиться в том, что они соединены с основным блоком.

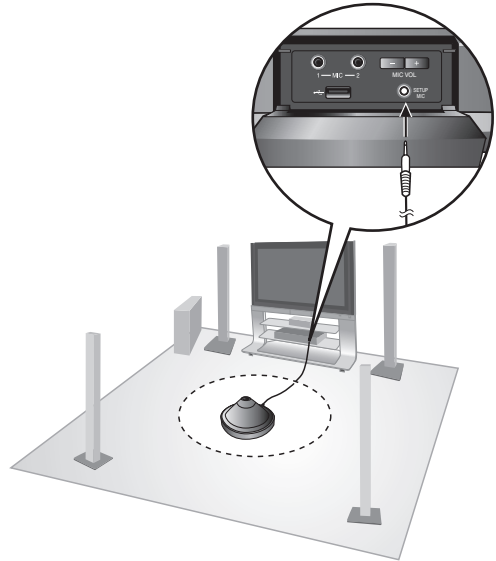

1 При остановленном воспроизведении

Подсоедините микрофон автоматической установки колонок.

- Поместите микрофон автоматической установки колонок непосредственно в том месте, где вы сидите (на уровне органов в положении сидя).

2

 (нажмите и держите нажатой)

Начните установку

- Контрольный сигнал подается из каждой колонки.
- Сообщение "COMPLETE" появляется по окончании автоматической установки колонок.

Отмена установки

- Нажмите и удерживайте [- AUTO SP] снова. (Сообщение "CANCEL" появляется на экране в случае, отмены автоматической установки колонок.)

Примечание

Будут восстановлены аудионастройки по умолчанию в случае, если автоматическая установка колонок будет отменена.



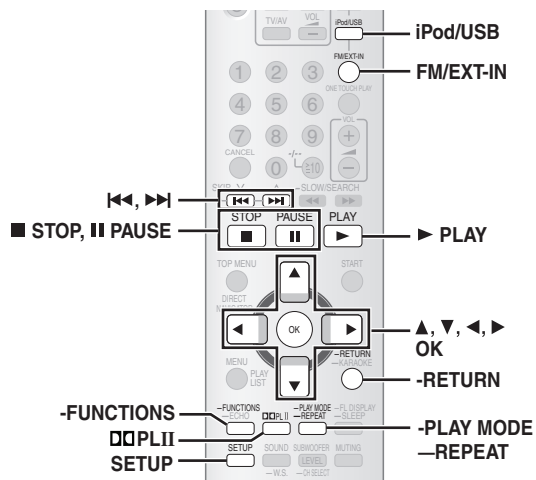

Через систему домашнего кинотеатра можно воспроизводить внешние источники.

Воспроизведение звука телевизора

Подготовка

Подтвердите аудиоподключение к гнезду AUX на основном блоке (→ 10 или 11).



Выберите "AUX".

AUX: Для ввода аудиосигнала через разъем AUX.

- Уменьшите громкость на телевизоре до минимума, а затем отрегулируйте громкость на основном блоке.
- Для того чтобы включить функцию объемного звучания с параметром Dolby Pro Logic II (→ 30), нажмите [DOLBII].

Воспроизведение цифрового аудио

Подготовка

Подтвердите аудиоподключение к гнезду OPTICAL IN на основном блоке (→ 11).



Выберите "D-IN" (Цифровой вход).

Настройки цифрового аудиовхода

Выберите в соответствии с аудиосигналом, выводимым с разъема OPTICAL IN на основном блоке.

1 В режиме "D-IN"

Нажмите [SETUP], чтобы выбрать "MAIN/SAP", "DRC" или "PCM FIX".

2 Во время отображения выбранного режима

Нажмите [▲, ▼], чтобы выполнить настройки.

Режим MAIN/SAP

(Работает только с Dolby Dual Mono)

MAIN, SAP*, MAIN+SAP* (стереозвук)

* "SAP" = Secondary Audio Program (вспомогательная аудио программа)

Dynamic Range Compression

DRC ON: Регулировка четкости звучания даже при низкой громкости за счет сжатия диапазона максимально низкого и максимально высокого уровней звука. Подходит для просмотра фильмов в ночное время. (Работает только с Dolby Digital)

DRC OFF

Режим PCM FIX

PCM ON: Выберите при приеме сигналов PCM.

PCM OFF: Выберите при приеме сигналов Dolby Digital и PCM.

Примечание

Звук, подаваемый через разъем OPTICAL IN, вывести через разъем HDMI нельзя.

Воспроизведение с USB-устройства

Можно подключать USB-устройств класса массовой памяти и воспроизводить с них дорожки или файлы.

USB-устройства, относящиеся к классу массовой памяти:

- USB-устройства, поддерживающие только групповую пересылку данных;
- USB-устройства, поддерживающие полную скорость передачи USB 2.0.

Подготовка

- Перед подключением USB-устройства массовой памяти к системе домашнего кинотеатра выполните резервное копирование хранящихся на устройстве данных.
- Пользоваться кабельным удлинителем USB не рекомендуется. USB-устройство, подключенное с помощью кабеля, распознано системой домашнего кинотеатра не будет.

Подключите USB-устройство (в комплект поставки не входит).

например, **PT560**

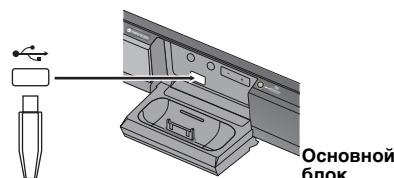

1



Выберите "USB".

Появится экран меню. например,

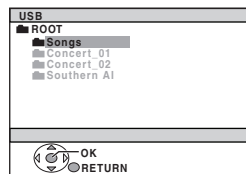

- Если появился экран "PLAYBACK MENU", выберите "AUDIO/PICTURE" или "VIDEO", нажав [▲, ▼], а затем нажмите [OK].

2

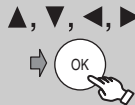

Выберите элемент.

- Для возврата к предыдущему экрану нажмите [-RETURN].

Воспроизведение начнется с выбранного контента.

- Для того чтобы включить функцию объемного звучания с параметром Dolby Pro Logic II (→ 30), нажмите [DOLBII].
- Порядок выбора других функций аналогичен тому, что описан в "Воспроизведение дисков" (→ 16 до 26).

Поддерживаемые форматы

| | |
|--------------------------------|--|
| Неподвижные изображения | JPEG (Расширение: ".jpg", ".JPG", ".jpeg", ".JPEG") |
| Аудио | MP3 (Расширение: ".mp3", ".MP3") WMA (Расширение: ".wma", ".WMA") |
| Видео | MPEG4* (Расширение: ".asf", ".ASF") |

* Для Panasonic D-Snap/DIGA

Примечание

- Максимально: 256 папок, 4000 файлов, 12 символов для имени файла/папки
- При подключении многопортового устройства считывания с карт USB будет выбрана только одна карта. Обычно вставляется первая карта памяти.
- При подключении USB-устройства массовой памяти, убедитесь, что iPod отключен.

Использование iPod

Подготовка

- Просмотр фотографий/видео с помощью iPod
 - Проверьте подключение видео к разъему VIDEO OUT на данном устройстве (→ 10).
 - Выполните несколько действий в меню iPod для получения соответствующих настроек вывода фото/видео на экран телевизора (см. инструкции по эксплуатации iPod.)
- Для вывода изображения на экран включите телевизор и выберите соответствующий режим видеовхода.
- Перед подключением/отключением iPod выключите основной блок или уменьшите громкость основного блока до минимума.

Надежно подключите iPod (в комплект поставки не входит).

Позарядка начинается, как только iPod вставляется в основной блок.

например,

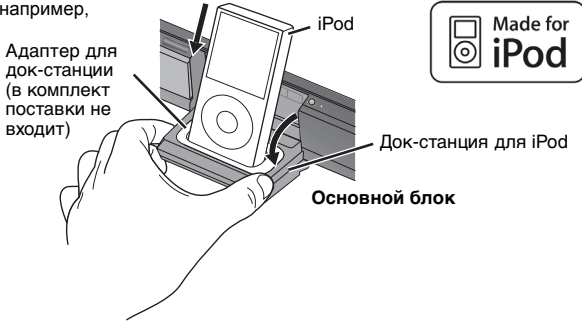

- Придерживайте док-станцию при подключении/отключении iPod.
- Чтобы обеспечить стабильную работу iPod, подключите адаптер док-станции, который должен поставляться вместе с вашим iPod, к док-станции. Если необходим адаптер, проконсультируйтесь с дилером iPod.



Выберите "IPOD".

iPod автоматически переключается в режим дисплея. Музыкальное меню появляется на экране телевизора. например,

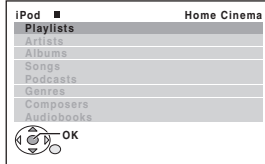

Для управления посредством дисплея iPod нажимит [-FUNCTIONS].

Наслаждайтесь музыкой



Выберите пункт.

- Нажмите [◀, ▶] для постраничного пропуска.
- Для возврата к предыдущему экрану нажимите [-RETURN].

Воспроизведение начнется с выбранной песни.

например,

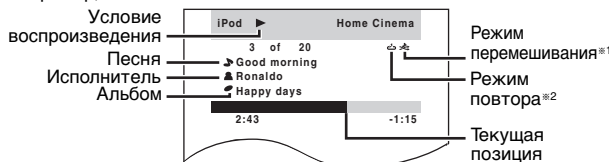

*1 Выбор режима перемешивания

Нажмите [-PLAY MODE]. При каждом нажатии кнопки:

- : Перемешивание песен
- : Перемешивание альбомов
- Off: Отмена

*2 Выбор режимов повтора

Нажмите и удерживайте [-REPEAT] затем нажимайте на кнопку несколько раз в течение 3 секунд. При каждом нажатии кнопки:

- : Повторить дорожку 1
- : Повторить все
- Off: Отмена

Наслаждайтесь фото/видео

- 1** **–FUNCTIONS**
–ECHO
Переключите iPod на режим его дисплея. Выполняйте действия с помощью дисплея iPod.
- 2** **Посмотрите слайды или видео на iPod.**
Изображение будет показано на экране телевизора.

Также можно управлять меню iPod с помощью пульта дистанционного управления.

[▲, ▼]: Для навигации по пунктам меню

[OK]: Для перехода к следующему меню

[-RETURN]: Для возврата к предыдущему меню

Основные средства управления (Только для музыки и видео)

| Кнопка | Функция |
|------------------------------|-----------------|
| [▶ PLAY] | Воспроизведение |
| [■ STOP], [PAUSE] | Пауза |
| [◀◀, ▶▶] | Пропуск |
| (press and hold) [◀◀, ▶▶] | Поиск |

- Вы можете насладиться эффектом объемного звука, нажав на [DPLII] и включив Dolby Pro Logic II (→ 30).

При использовании меню START в режиме "IPOD"

Выберите "Music" или "Photos/Videos".

Music: Показывает меню музыки.

Photos/Videos: Переключается на дисплей iPod.

Зарядка батареи

- iPod начинает зарядку независимо от того, включен он или выключен.
- Сообщение "IPOD *" появляется на дисплее основного блока во время зарядки iPod в режиме ожидания основного блока.
- Проверьте, полностью ли зарядилась батарея iPod.
- Если вы не используете iPod в течение долгого времени после полной зарядки, отключите его от основного блока, поскольку батарея разрядится (при полном заряде батареи дополнительной зарядки не будет).

Примечание

При подключении iPod убедитесь в том, что USB-устройство и микрофоны отключены.

Совместимые iPod

- iPod touch (8ГБ, 16ГБ)
- iPod nano 3-го поколения (видео) (4ГБ, 8ГБ)
- iPod классический (80ГБ, 160ГБ)
- iPod nano 2-го поколения (алюминиевый) (2ГБ, 4ГБ, 8ГБ)
- iPod 5-го поколения (видео) (60ГБ, 80ГБ)
- iPod 5-го поколения (видео) (30ГБ)
- iPod nano 1-го поколения (1ГБ, 2ГБ, 4ГБ)
- iPod 4-го поколения (цветной дисплей) (40ГБ, 60ГБ)
- iPod 4-го поколения (цветной дисплей) (20ГБ, 30ГБ)
- iPod 4-го поколения (40ГБ)
- iPod 4-го поколения (20ГБ)
- iPod мини (4ГБ, 6ГБ)

Совместимость зависит от версии программного обеспечения на iPod.



Коммерческие диски

| Диск | Логотип | Обозначение, используемое в настоящих инструкциях | Примечания |
|-----------|---|---|--|
| DVD-Video |  | DVD-V | Высококачественные кино- и музыкальные диски |
| Video CD |  | VCD | Музыкальные диски с видео Включая SVCD (Соответствуют IEC62107) |
| CD |  | CD | Музыкальные диски |

Записанные диски (○: Воспроизводимые, —: Невоспроизводимые)

| Диск | Логотип | Записанные на устройстве для записи DVD и т.д. | | Записанные на ПК и т.д. | | | | | Завершение записи ^{№6} |
|-----------------------|--|--|---------------------|-------------------------|-----|------|-------|------|---------------------------------|
| | | DVD-VR ^{№2} | DVD-V ^{№4} | WMA | MP3 | JPEG | MPEG4 | DivX | |
| DVD-RAM |  | ○ | — | — | ○ | ○ | ○ | ○ | Не требуется |
| DVD-R/RW |  | ○ | ○ | — | ○ | ○ | ○ | ○ | Требуется |
| DVD-R DL |  | ○ ^{№3} | ○ | — | — | — | — | — | Требуется |
| +R/+RW | — | — | (○) ^{№5} | — | — | — | — | — | Требуется |
| +R DL | — | — | (○) ^{№5} | — | — | — | — | — | Требуется |
| CD-R/RW ^{№1} | — | — | — | ○ | ○ | ○ | ○ | ○ | Требуется ^{№7} |

● В некоторых случаях в зависимости от типа диска, условий записи, способа записи или способа создания файлов воспроизведение указанных выше дисков может быть невозможно (→ 35, Советы по созданию дисков данных).

^{№1} Данная система домашнего кинотеатра может воспроизводить диски CD-R/RW, записанные в формате CD-DA или Video CD.

^{№2} Диски, записанные на устройствах для записи DVD или DVD-видеокамерах и т.д. с использованием формата Video Recording Format версии 1.1 (унифицированный стандарт видеозаписи).

^{№3} Диски, записанные на устройствах для записи DVD или DVD-видеокамерах с использованием формата Video Recording Format версии 1.2 (унифицированный стандарт видеозаписи).

^{№4} Диски, записанные на устройствах для записи DVD или DVD-видеокамерах с использованием формата DVD-Video.

^{№5} Диски, записанные с использованием формата, отличного от DVD-Video, поэтому ряд функций недоступен.

^{№6} Процесс, позволяющий воспроизводить диски на совместимом оборудовании. Для того чтобы воспроизвести диск с пометкой "Требуется", запись на него должна быть завершена на том, устройстве, на котором выполнялась запись.

^{№7} Также можно использовать закрытие сессии.

Замечания относительно двухсторонних дисков DualDisc

Сторона с цифровым аудиоконтентом DualDisc не соответствует техническим требованиям формата Compact Disc Digital Audio (CD-DA), поэтому ее воспроизведение может быть невозможно.

■ Невоспроизводимые диски

Blu-ray, HD DVD, диски AVCHD, DVD-RW версии 1.0, DVD-Audio, DVD-ROM, CD-ROM, CDV, CD-G, SACD и Photo CD, DVD-RAM, которые не извлекаются из картриджа, 2,6 Гб и 5,2 Гб DVD-RAM, а также имеющиеся в продаже диски "Chaoyi VCD", включая CVD, DVCD и SVCD, не отвечающие требованиям IEC62107.

■ Видеосистемы

- Система домашнего кинотеатра способна воспроизводить диски в стандартах PAL и NTSC, однако при этом стандарт телевизора должен совпадать со стандартом, используемым на диске.
- Диски PAL могут воспроизводиться на телевизоре NTSC неправильно.
- Система домашнего кинотеатра способна преобразовывать сигналы NTSC в сигналы PAL 60 для воспроизведения на телевизоре PAL (→ 24, "NTSC DISC OUT" в меню "VIDEO").

■ Меры предосторожности при обращении с дисками

- Не наклеивайте на диски этикетки или наклейки. Это может привести к деформации диска, что сделает его непригодным для использования.
- Не пишите на стороне этикетки шариковой ручкой или другими пишущими принадлежностями.
- Не пользуйтесь аэрозолями для очистки пластинок, бензином, разбавителями, антистатическими жидкостями и прочими растворителями.
- Не используйте предохраняющие от царапин защитные устройства или футляры.
- Не используйте следующие диски:
 - диски с открытой клейкой поверхностью из-под удаленных наклеек или этикеток (диски, взятые напрокат, и т. п.);
 - сильно деформированные и треснутые диски;
 - диски неправильной формы, например, в форме сердца.



Советы по созданию дисков данных

| Формат | Диск | Расширение | Справка |
|--------|--------------------------------|--|--|
| WMA | CD-R/RW | “.WMA” “.wma” | <ul style="list-style-type: none"> Совместимый коэффициент сжатия: от 48 кбит/с до 320 кбит/с. Воспроизведение защищенных от копирования файлов WMA невозможно. Эта система домашнего кинотеатра Multiple Bit Rate не поддерживает (MBR: процесс кодирования аудиоконтента, при котором создается кодированный файл с несколькими различными скоростями передачи битов). |
| MP3 | DVD-RAM DVD-R/RW CD-R/RW | “.MP3” “.mp3” | <ul style="list-style-type: none"> Эта система домашнего кинотеатра теги ID3 не поддерживает. Частота дискретизации и коэффициент сжатия: <ul style="list-style-type: none"> DVD-RAM, DVD-R/RW: 11,02, 12, 22,05, 24 кГц (8 до 160 кбит/с), 44,1 и 48 кГц (32 до 320 кбит/с). CD-R/RW: 8, 11,02, 12, 16, 22,05, 24 кГц (8 до 160 кбит/с), 32, 44,1 и 48 кГц (32 до 320 кбит/с). |
| JPEG | DVD-RAM DVD-R/RW CD-R/RW | “.JPG” “.jpg” “.JPEG” “.jpeg” | <ul style="list-style-type: none"> Отображаются файлы JPEG, снятые на цифровом фотоаппарате, соответствующем стандарту DCF (Design rule for Camera File system), версия 1.0. <ul style="list-style-type: none"> Файлы, измененные, отредактированные или сохраненные с помощью компьютерных программ для редактирования графических изображений, могут не воспроизводиться. Эта система домашнего кинотеатра киноизображения, MOTION JPEG и другие аналогичные стандарты, неподвижные изображения в форматах, отличных от JPEG (например, TIFF), или изображения с прикрепленными аудиофайлами не воспроизводит. |
| MPEG4 | DVD-RAM DVD-R/RW CD-R/RW | “.ASF” “.asf” | <ul style="list-style-type: none"> На этой системе домашнего кинотеатра можно воспроизводить данные MPEG4 [соответствующие техническим требованиям SD VIDEO (стандарт ASF)/MPEG4 (Simple Profile) видеосистемы/аудиосистемы G.726], записанные с помощью мультикамер Panasonic SD или устройств для записи DVD. Дата записи может отличаться от фактической даты. |
| DivX | DVD-RAM DVD-R/RW CD-R/RW | “.DIVX” “.divx” “.AVI” “.avi” | <ul style="list-style-type: none"> Воспроизводит все версии DivX® видео (включая DivX®6) [видеосистема DivX/MP3, Dolby Digital или аудиосистема MPEG] при стандартном воспроизведении медиафайлов DivX®. Функции, добавленные с DivX Ultra, не поддерживаются. Файлы DivX размером более 2 Гб или не имеющие указателя, могут воспроизводиться со сбоями. Система домашнего кинотеатра поддерживает все разрешения максимально до 720×480 (NTSC)/720×576 (PAL). На системе домашнего кинотеатра можно выбрать до 8 типов аудиофайлов и субтитров. |

- Порядок отображения на экране меню и экране компьютера может различаться.
- Система домашнего кинотеатра файлы, записанные с использованием пакетной записи, не воспроизводит.

DVD-RAM

- Диски должны соответствовать UDF 2.0.

DVD-R/RW

- Диски должны соответствовать требованиям моста UDF (UDF 1.02/ISO9660).
- Эта система домашнего кинотеатра многосессионную запись не поддерживает. Воспроизводиться только сессия по умолчанию.

CD-R/RW

- Диски должны соответствовать стандарту ISO9660 уровня 1 или 2 (за исключением расширенных форматов).
- Система домашнего кинотеатра поддерживает многосессионную запись, но при наличии нескольких сессий для начала воспроизведения потребуется больше времени. Поэтому используйте как можно меньшее количество сессий.



Руководство по поиску и устранению неисправностей

Перед тем, как запросить техническое обслуживание, выполните приведенные ниже проверки. При возникновении сомнений относительно некоторых пунктов проверки или если указанные рекомендации не решают проблему, проконсультируйтесь с вашим дилером относительно дальнейших действий.

Питание

| | | |
|--|--|----|
| Нет питания. | ● Хорошо подключите сетевой шнур. | 11 |
| Устройство автоматически переключается в режим ожидания. | ● Таймер отключения был включен и настроенное время вышло. | 14 |

Индикация на дисплее системы домашнего кинотеатра

| | | |
|---|--|--------------------|
| Дисплей темный. | ● Выберите "BRIGHT" в пункте "FL DIMMER" меню "OTHERS". | 25 |
| "NO PLAY" | ● Вставлен диск, невоспроизводимый системой; вставьте воспроизводимый диск. ● Вставлен незаписанный диск. ● Вставлен диск с незавершенной записью. | 34 — — |
| "NO DISC" | ● Диск не вставлен. Вставьте диск. ● Диск вставлен неправильно. Вставьте диск правильно. | — 16 |
| "OVER CURRENT ERROR" | ● USB-устройство потребляет слишком большую мощность. Переключитесь в режим DVD/CD, извлеките USB-устройство и выключите систему домашнего кинотеатра. | — |
| "F61" | ● Проверьте и исправьте кабельные подключения акустических колонок. Если это не устранило проблему, обратитесь к дилеру. | 9 |
| "F76" | ● Сбой электропитания. Обратитесь к дилеру. | — |
| "DVD U11" | ● Возможно, диск загрязнен. Протрите его. | 5 |
| "ERROR" | ● Выполнена недопустимая операция. Прочитайте инструкцию и попытайтесь снова. ● PT860 Убедитесь в том, что необходимая подготовка была сделана перед автоматической установкой колонок. ● PT860 Проверьте и откорректируйте кабельные подключения колонок в случае автоматической установки колонок. ● PT860 Возможно, отключена громкость. Отмените отключение громкости перед автоматической установкой колонок. | — 31 9 14 |
| "DVD H□□" "DVD F□□□" □ означает номер. | ● Возможно, возникла неисправность. Номера, следующие за "H" или "F", зависят от состояния системы домашнего кинотеатра. Выключите систему домашнего кинотеатра, а затем включите ее. Или же выключите систему, отсоедините сетевой шнур, а затем снова подсоедините его. ● Если служебные номера не сбрасываются, запишите их и обратитесь к квалифицированному специалисту по техническому обслуживанию. | — — |
| "U70□" □ означает номер. Фактический номер, отображаемый после "U70", зависит от состояния основного блока. | ● HDMI-подключение работает необычно. — Подключенное оборудование с HDMI не совместимо. — Используйте HDMI-кабели, на которых есть логотип HDMI (показан на обложке). — Слишком длинный HDMI-кабель. — HDMI-кабель поврежден. | — — — — |
| "REMOTE 1" или "REMOTE 2" | ● Выставьте одинаковые режимы на основном блоке и пульте дистанционного управления. В зависимости от того, какая цифра отображается ("1" или "2"), нажмите и держите нажатой кнопку [OK] и соответствующую цифровую кнопку ([1] или [2]) не менее 2 секунд. | 14 |
| "NO MIC" PT860 | ● Не вставлен микрофон автоматической установки колонок. Проверьте, вставлен ли микрофон автоматической установки колонок надлежащим образом в разъем "SETUP MIC". | 31 |
| "NOISY" PT860 | ● В комнате очень шумно. Выполните установку еще раз, поддерживая тишину во время автоматической установки колонок. | — |

Общие операции

| | | |
|--|--|-----------------|
| Реакция на нажатие любых кнопок отсутствует. | ● Эта система домашнего кинотеатра воспроизводит диски, отличные от указанных в данной инструкции, не может. ● Система может работать неправильно из-за освещения, статического электричества или каких-либо других внешних факторов. Выключите систему домашнего кинотеатра, а затем включите ее. Или же выключите систему, отсоедините сетевой шнур, а затем снова подсоедините его. ● Образовался конденсат. Подождите 1 до 2 часа, пока он не испарится. | 34 — — |
| Реакция на нажатие кнопок на пульте дистанционного управления отсутствует. | ● Проверьте правильность установки батареек. ● Батареи разрядились. Замените их новыми. ● Для правильной работы направьте пульт дистанционного управления на датчик пульта. | 11 11 15 |
| Другое оборудование реагирует на сигналы пульта дистанционного управления. | ● Измените режим работы пульта дистанционного управления. | 14 |
| Нет изображения или звука. | ● Проверьте подключение видеооборудования или колонок. ● Проверьте питание или настройки входа подключенного оборудования и основного блока. ● Убедитесь в наличии записи на диске. | 9, 10 — — |
| Вы забыли пароль оценок. Сбросьте все настройки на заводские установки. | ● В режиме остановки и в случае, когда источником является "DVD/CD", нажмите и держите нажатой кнопку [■] (Стоп) на основном блоке и кнопку [≥10] на пульте дистанционного управления до тех пор, пока индикация "INITIALIZED" не исчезнет с экрана телевизора. Выключите систему домашнего кинотеатра, а затем включите ее. Все настройки вернуться к значениям по умолчанию. (Данная операция во время режимов запрограммированного и произвольного воспроизведения или при отображении меню настройки или меню START невозможна.) | — |
| Функция VIERA Link "HDAVI Control" не отвечает. | ● В зависимости от состояния системы домашнего кинотеатра или подключенного оборудования может потребоваться повторное выполнение операции, чтобы функция заработала правильно. | 28 |



Общие операции

(Продолжение)

| | | |
|---|--|----------|
| <p>Настройки, сделанные в “TV ASPECT” (→ 24, меню “VIDEO”) или “LANGUAGE” (→ 25, меню “DISPLAY”), не работают.</p> | <ul style="list-style-type: none"> ● Настройки для “TV ASPECT” ^{※1} и “LANGUAGE” ^{※2} автоматически примут значение настроек ТВ. Выберите использование настроек ТВ. ※1 При использовании VIERA Link “HDAVI Control” с ТВ, поддерживающим “HDAVI Control 3” ※2 При использовании VIERA Link “HDAVI Control” с ТВ, поддерживающим “HDAVI Control 2 (или выше)” | <p>—</p> |
|---|--|----------|

Воспроизведение дисков

| | | |
|--|---|-----------------|
| <p>Для начала воспроизведения требуется некоторое время.</p> | <ul style="list-style-type: none"> ● Для начала воспроизведения может потребоваться некоторое время, если дорожка MP3 содержит данные неподвижного изображения. Даже после начала воспроизведения дорожки правильное время воспроизведения отображаться не будет. Это нормальное явление. [MP3] ● Это нормальное явление для видеодисков DivX. [DivX] | <p>—</p> |
| <p>Во время пропуска или поиска отображается экран меню. [VCD]</p> | <ul style="list-style-type: none"> ● Это нормальное явление для дисков Video CD. | <p>—</p> |
| <p>Меню контроля воспроизведения не отображается. [VCD] с контролем воспроизведения</p> | <ul style="list-style-type: none"> ● Дважды нажмите [■ STOP], а затем [▶ PLAY]. | <p>—</p> |
| <p>Запрограммированное и произвольное воспроизведение не работает. [DVD-V]</p> | <ul style="list-style-type: none"> ● Данные функции на некоторых дисках DVD-Video не работают. | <p>—</p> |
| <p>Воспроизведение не начинается.</p> | <ul style="list-style-type: none"> ● Система домашнего кинотеатра может не воспроизводить файлы WMA и MPEG4, которые содержат данные неподвижного изображения. ● При воспроизведении контента DivX VOD обратитесь на домашнюю страницу, где вы приобрели контент DivX VOD. (Например: www.divx.com/vod) [DivX] ● Если диск содержит формат CD-DA и другие форматы, нормальное воспроизведение может быть невозможно. | <p>—</p> |
| <p>Нет субтитров.</p> | <ul style="list-style-type: none"> ● Выведите субтитры на отображение. (“SUBTITLE” в Menu 1) ● В зависимости от диска субтитры могут не отображаться. [DivX] | <p>20</p> |
| <p>Точка В устанавливается автоматически.</p> | <ul style="list-style-type: none"> ● Конец элемента при его достижении становится точкой В. | <p>—</p> |
| <p>Невозможно получить доступ к меню настройки.</p> | <ul style="list-style-type: none"> ● Выберите “DVD/CD” в качестве источника. ● Отмените запрограммированное или произвольное воспроизведение. | <p>— 18</p> |

Звук

| | | |
|---|--|-----------------------|
| <p>Искажения звука.</p> | <ul style="list-style-type: none"> ● При воспроизведении файлов WMA могут возникать шумы. ● При использовании выхода HDMI звук может не выдаваться через другие разъемы. | <p>—</p> |
| <p>Эффекты не работают.</p> | <ul style="list-style-type: none"> ● При воспроизведении некоторых дисков некоторые аудиоэффекты не работают или их уровень ниже. | <p>—</p> |
| <p>При воспроизведении слышен гул.</p> | <ul style="list-style-type: none"> ● Сетевой шнур или флуоресцентная лампа находятся рядом с основным блоком. Располагайте другие приборы и кабели на расстоянии от основного блока. | <p>—</p> |
| <p>Нет звука.</p> | <ul style="list-style-type: none"> ● При изменении скорости воспроизведения может возникнуть небольшая пауза в воспроизведении звука. ● Звук может не воспроизводиться из-за способа создания файла. [DivX] ● Звук может отсутствовать при подключении более 4 устройств с помощью HDMI-кабелей. Уменьшите количество подключенных устройств. ● При использовании HDMI-подключения убедитесь в том, что параметр “AUDIO OUT” в меню “HDMI” установлен на “ON”. | <p>— — 25</p> |
| <p>Нет звука от телевизора.</p> | <ul style="list-style-type: none"> ● Проверьте аудиоподключение. Нажмите [FM/EXT-IN], чтобы выбрать соответствующий источник. | <p>10, 32</p> |
| <p>Нет объемного звука.</p> | <ul style="list-style-type: none"> ● Нажмите [DOLBY], чтобы включить Dolby Pro Logic II или включите функцию усиления объемного звучания. | <p>30</p> |

Изображение

| | | |
|--|--|---|
| <p>Изображение на телевизоре отображается неправильно или исчезает.</p> | <ul style="list-style-type: none"> ● Система домашнего кинотеатра и телевизор используют разные видеосистемы. Используйте мультисистемный телевизор или телевизор PAL. ● Система, используемая на диске, не соответствует вашему телевизору. <ul style="list-style-type: none"> – Диски PAL могут воспроизводиться на телевизоре NTSC неправильно. – Система домашнего кинотеатра способна преобразовывать сигналы NTSC в сигналы PAL 60 для воспроизведения на телевизоре PAL (“NTSC DISC OUT”, в меню “VIDEO”). ● Убедитесь, что система подсоединена к телевизору напрямую, а не через видеомагнитофон. ● Зарядные устройства мобильных телефонов могут вызывать искажения. ● Если вы пользуетесь комнатной телевизионной антенной, замените ее наружной. ● Провод телевизионной антенны расположен слишком близко к системе домашнего кинотеатра. Уберите его от системы. ● Измените “SOURCE SELECT” в Menu 2. [DivX] ● Изображение может отсутствовать при подключении более 4 устройств с помощью HDMI-кабелей. Уменьшите количество подключенных устройств. ● При использовании разъема COMPONENT VIDEO OUT убедитесь в том, что построчный выходной сигнал не выбран, если к системе подключен телевизор, несовместимый с построчным воспроизведением. Нажмите кнопку [CANCEL] и держите ее нажатой до тех пор, пока “PRG” не исчезнет с дисплея основного блока, а изображение не будет отображаться правильно. ● При использовании разъема HDMI AV OUT убедитесь в том, что выбран приемлемый для подключаемого телевизора выходной видеосигнал. Нажмите кнопку [CANCEL] и держите ее нажатой до тех пор, пока изображение не будет отображаться правильно. (Выходной сигнал вернется к “480p” или “576p”.) | <p>— — 24 10 — — 21 — 24 21</p> |
|--|--|---|

(Продолжение на следующей странице)



Изображение

(Продолжение)

| | | |
|---|--|---------------|
| Воспроизведение изображения останавливается. DivX | <ul style="list-style-type: none"> Воспроизведение изображения может останавливаться, если размер файлов DivX превышает 2 ГБ. | — |
| Размер изображения превышает размер экрана. | <ul style="list-style-type: none"> Измените "TV ASPECT" в меню "VIDEO". Измените коэффициент пропорциональности на телевизоре. Измените настройки увеличения. ("ZOOM" в Menu 2) | 24 — 21 |
| Меню отображается неправильно. | <ul style="list-style-type: none"> Восстановите коэффициент масштабирования до "NORMAL". ("ZOOM" в Menu 2) | 21 |
| Функция автоматического масштабирования работает неправильно. | <ul style="list-style-type: none"> Отключите функцию масштабирования телевизора. Функция масштабирования может работать неправильно особенно в темных сценах и может не работать вообще в зависимости от типа диска. | — — |
| При воспроизведении диска PAL изображение искажается. | <ul style="list-style-type: none"> Установите параметр "TRANSFER MODE" в Menu 2 на "AUTO". | 21 |

iPod операции

| | | |
|---|--|---------|
| Не заряжается или не работает. | <ul style="list-style-type: none"> Проверьте, надежно ли подключен iPod. Батарея iPod разряжена. Зарядите iPod и попробуйте снова. | 33 — |
| Не показывает фотографии/видео iPod на экране телевизора. | <ul style="list-style-type: none"> Проверьте подключение видео к разъему VIDEO OUT на данном устройстве. Выполните несколько действий в меню iPod для выполнения соответствующих настроек вывода фото/видео на экран телевизора (см. инструкции по эксплуатации iPod). | 10 — |

HDMI или построчное видео

| | | |
|--|---|----|
| Наблюдается двоение изображения, когда включен выход HDMI или выход построчного сигнала. | <ul style="list-style-type: none"> Эта проблема вызвана методом редактирования или материалом, используемым на DVD-Video, но может быть устранена за счет использования чересстрочного выходного сигнала. При использовании разъема HDMI AV OUT установите параметр "VIDEO FORMAT" в Menu 5 на "480i" или "576i". Или отключите подключение HDMI AV OUT и используйте другие видеоподключения. | 21 |
| | <ul style="list-style-type: none"> При использовании разъема COMPONENT VIDEO OUT установите параметр "VIDEO OUT (I/P)" в меню "VIDEO" на "INTERLACE". (Либо нажмите кнопку [CANCEL] и держите ее нажатой до тех пор, пока "PRG" не исчезнет с дисплея основного блока.) | 24 |
| Изображения выводятся не в построчном формате. | <ul style="list-style-type: none"> Выберите "PROGRESSIVE" в "VIDEO OUT (I/P)" меню "VIDEO". | 24 |

Радио

| | | |
|--|--|--------|
| Искаженный звук или слышны помехи. "ST" мигает или не горит. | <ul style="list-style-type: none"> Отрегулируйте положение FM-антенны. Используйте наружную антенну. | — 9 |
| Слышны биения. | <ul style="list-style-type: none"> Выключите телевизор или удалите его от системы домашнего кинотеатра. | — |

USB

| | | |
|---|---|--------------|
| Невозможно считать USB-устройство или его содержимое. | <ul style="list-style-type: none"> Формат или контент USB-устройства несовместимы с системой. Функция USB-хоста данной системы может не работать с некоторыми USB-устройствами. В некоторых случаях USB-устройства емкостью более 32 ГБ могут не работать. | 32 — — |
| Медленная работа USB-устройства. | <ul style="list-style-type: none"> Считывание и вывод на телевизор файлов большого размера или содержимого USB-устройства большой емкости занимает больше времени. | — |

Индикация на экране телевизора

| | | |
|---|--|--------------|
| ⊘ | <ul style="list-style-type: none"> Операция запрещена устройством или диском. | — |
| "THIS DISC MAY NOT BE PLAYED IN YOUR REGION." | <ul style="list-style-type: none"> Данная система домашнего кинотеатра воспроизводит только те диски DVD-Video, которые включают или имеют такой же номер региона, что и номер, указанный на задней панели системы. | Обл- ожка |
| "AUTHORIZATION ERROR" DivX | <ul style="list-style-type: none"> Попытка воспроизвести контент DivX VOD, приобретенный с другим кодом регистрации. Такой контент воспроизвести на системе невозможно. | 22 |
| "RENTAL EXPIRED" DivX | <ul style="list-style-type: none"> Осталось ноль раз воспроизведения контента DivX VOD. Воспроизведение невозможно. | 22 |



РАЗДЕЛ УСИЛИТЕЛЯ

Среднеквадратичная выходная мощность: режим Dolby Digital

| | |
|---|--|
| Фронт. канал | 125 Вт на канал (3 Ω), 1 кГц, суммарный коэффициент гармоник 10 % |
| Канал объем. звука | 125 Вт на канал (3 Ω), 1 кГц, суммарный коэффициент гармоник 10 % |
| Центр. канал | 250 Вт на канал (6 Ω), 1 кГц, суммарный коэффициент гармоник 10 % |
| Канал сабвуфера | 250 Вт на канал (6 Ω), 100 Гц, суммарный коэффициент гармоник 10 % |
| Полная среднеквадратичная мощность режима Dolby Digital | 1000 Вт |

Выходная мощность DIN: режим Dolby Digital

| | |
|--|---|
| Фронт. канал | 75 Вт на канал (3 Ω), 1 кГц, суммарный коэффициент гармоник 1 % |
| Канал объем. звука | 75 Вт на канал (3 Ω), 1 кГц, суммарный коэффициент гармоник 1 % |
| Центр. канал | 145 Вт на канал (6 Ω), 1 кГц, суммарный коэффициент гармоник 1 % |
| Канал сабвуфера | 145 Вт на канал (6 Ω), 100 Гц, суммарный коэффициент гармоник 1 % |
| Полная мощность DIN режима Dolby Digital | 590 Вт |

ТЮНЕР FM/AM, РАЗДЕЛ РАЗЪЕМОВ

Предустановленная память 30 радиостанций FM

Частотная модуляция (FM)

| | |
|------------------|--|
| Диапазон частот | 87,50 МГц до 108,00 МГц (с шагом 50-кГц) |
| Чувствительность | 9,0 μВ (IHF) |
| Сигнал/Шум 50дБ | 13,0 μВ |
| Разъемы антенны | 75 Ω (несбалансированный) |

Цифровой аудиовход

| | |
|--------------------------|--------------------------|
| Оптический цифровой вход | Оптический разъем |
| Частота дискретизации | 32 кГц, 44,1 кГц, 48 кГц |

Гнездо для подключения наушников

| | |
|--------|-----------------------|
| Разъем | Стерео, гнездо 3,5 мм |
|--------|-----------------------|

Гнездо для подключения микрофона

| | |
|------------------|---------------------------------|
| Чувствительность | 0,7 мВ, 1,2 кΩ |
| Разъем | Моно, гнездо 6,3 мм (2 системы) |

USB-порт

| | |
|------------------------------------|--|
| Стандартный USB | USB 2.0, полноскоростной |
| Поддерживаемые форматы медиафайлов | MP3 (*.mp3) WMA (*.wma) JPEG (*.jpg) (*.jpeg) MPEG4 (*.asf) |
| Файловая система USB-устройства | FAT12, FAT16, FAT32 |
| Мощность USB-порта | Макс. 500 мА |

РАЗДЕЛ ДИСКА

Воспроизводимые диски (8 см или 12 см)

- DVD (DVD-Video, DivX^{®5,6})
- DVD-RAM (DVD-VR, MP3^{®2,5}, JPEG^{®4,5}, MPEG4^{®5,7}, DivX^{®5,6})
- DVD-R (DVD-Video, DVD-VR, MP3^{®2,5}, JPEG^{®4,5}, MPEG4^{®5,7}, DivX^{®5,6})
- DVD-R DL (DVD-Video, DVD-VR)
- DVD-RW (DVD-Video, DVD-VR, MP3^{®2,5}, JPEG^{®4,5}, MPEG4^{®5,7}, DivX^{®5,6})
- +R/+RW (Видео)
- +R DL (Видео)
- CD, CD-R/RW (CD-DA, Video CD, SVCD^{®1}, MP3^{®2,5}, WMA^{®3,5}, JPEG^{®4,5}, MPEG4^{®5,7}, DivX^{®5,6})

^{*1} Отвечающий требованиям IEC62107

^{*2} MPEG-1 Layer 3, MPEG-2 Layer 3

^{*3} Windows Media Audio Ver.9.0 L3
Не совместимы с Multiple Bit Rate (MBR)

^{*4} Файлы Exif Ver 2.1 JPEG Baseline
Разрешение изображения: от 160×120 до 6144×4096 пикселей (Подвыборка 4:0:0, 4:2:0, 4:2:2 или 4:4:4). Слишком длинные и слишком узкие изображения могут не отображаться.

^{*5} Общее комбинированное максимальное количество распознаваемых контентов аудио, изображений и видео и групп: 4000 контентов аудио, изображений и видео и 400 групп.

^{*6} Воспроизводит все версии DivX[®] видео (включая DivX^{®6}) со стандартным воспроизведением медиафайлов DivX[®]. Сертифицировано для профиля домашнего кинотеатра DivX Home Theater Profile.

^{*7} Данные MPEG4, записанные многоформатными камерами Panasonic SD или на устройствах для записи DVD Соответствует техническим характеристикам SD VIDEO (стандарт ASF)/видеосистема MPEG4 (Simple Profile)/аудиосистема G.726

Устройство считывания

| | |
|--------------------------|------------------|
| Длина волны (DVD/CD) | 655/785 нм |
| Мощность лазера (DVD/CD) | CLASS 1/CLASS 1M |

Аудио выход (Диск)

| | |
|--------------------|----------------------------------|
| Количество каналов | 5.1 кан. (FL, FR, C, SL, SR, SW) |
|--------------------|----------------------------------|

РАЗДЕЛ ВИДЕО

Видеосистема PAL625/50, PAL525/60, NTSC

Полный выходной видеосигнал

| | |
|------------------|---|
| Выходной уровень | 1 Vp-p (75 Ω) |
| Разъем | Гнездо для штырькового вывода (1 система) |

Раздельный выходной видеосигнал

| | |
|---------------------------------|--|
| Выходной уровень Y | 1 Vp-p (75 Ω) |
| Выходной уровень P _B | 0,7 Vp-p (75 Ω) |
| Выходной уровень P _R | 0,7 Vp-p (75 Ω) |
| Разъем | Гнездо для штырькового вывода (Y: зеленый, P _B : синий, P _R : красный) (1 система) |

Выход HDMI AV

| | |
|--------|-----------------------------|
| Разъем | 19-штырьковый разъем типа A |
|--------|-----------------------------|

Управление HDAVI Данная система поддерживает функцию "HDAVI Control 3".

РАЗДЕЛ АКУСТИЧЕСКИХ КОЛОНОК

Фронтальные колонки SB-HF560

Тип 1-полосные, с 1 динамиком (Отражатель басов)

Блок(и) колонок Полное сопротивление 3 Ω

Полного диапазона 6,5 см конического типа

Входная мощность (IEC) 125 Вт^{*8} (Макс.)

Выходное звуковое давление 80 дБ/Вт (1,0 м)

Диапазон частот 76 Гц до 25 кГц (-16 дБ)
89 Гц до 22 кГц (-10 дБ)

Размеры (Ш×В×Г) 252 мм×1123 мм×235 мм

Вес 3,7 кг

Колонки объемного звучания SB-HS560

Тип 1-полосные, с 1 динамиком (Отражатель басов)

Блок(и) колонок Полное сопротивление 3 Ω

Полного диапазона 6,5 см конического типа

Входная мощность (IEC) 125 Вт^{*8} (Макс.)

Выходное звуковое давление 80 дБ/Вт (1,0 м)

Диапазон частот 95 Гц до 25 кГц (-16 дБ)
120 Гц до 22 кГц (-10 дБ)

Размеры (Ш×В×Г) 92 мм×142 мм×95 мм

Вес 0,6 кг

Колонки объемного звучания SB-HS860

Тип 1-полосные, с 1 динамиком (Отражатель басов)

Блок(и) колонок Полное сопротивление 3 Ω

Полного диапазона 6,5 см конического типа

Входная мощность (IEC) 125 Вт^{*8} (Макс.)

Выходное звуковое давление 80 дБ/Вт (1,0 м)

Диапазон частот 76 Гц до 25 кГц (-16 дБ)
89 Гц до 22 кГц (-10 дБ)

Размеры (Ш×В×Г) 252 мм×1123 мм×235 мм

Вес 3,7 кг

Центральная колонка SB-HC560

Тип 2-полосные, с 2 динамиком (Отражатель басов)

Блок(и) колонок Полное сопротивление 6 Ω

1. Полного диапазона 6,5 см конического типа

2. Полного диапазона 6,5 см конического типа

Входная мощность (IEC) 250 Вт^{*8} (Макс.)

Выходное звуковое давление 82 дБ/Вт (1,0 м)

Переходная частота 5 кГц

Диапазон частот 80 Гц до 25 кГц (-16 дБ)
96 Гц до 22 кГц (-10 дБ)

Размеры (Ш×В×Г) 270 мм×94 мм×95 мм

Вес 1,3 кг

Сабвуфер SB-HW560

Тип 1-полосные, с 1 динамиком (Kelton тип)

Блок(и) колонок Полное сопротивление 6 Ω

1. Низкочастотный динамик 16 см конического типа

2. Пассивный излучатель 25 см

Входная мощность (IEC) 250 Вт (Макс.)

Выходное звуковое давление 78 дБ/Вт (1,0 м)

Диапазон частот 35 Гц до 200 Гц (-16 дБ)
40 Гц до 198 Гц (-10 дБ)

Размеры (Ш×В×Г) 181 мм×361 мм×315 мм

Вес 4,7 кг

Сабвуфер SB-HW860

Тип 1-полосные, с 1 динамиком (Kelton тип)

Блок(и) колонок Полное сопротивление 6 Ω

1. Низкочастотный динамик 16 см конического типа

2. Пассивный излучатель 25 см

Входная мощность (IEC) 250 Вт (Макс.)

Выходное звуковое давление 78 дБ/Вт (1,0 м)

Диапазон частот 35 Гц до 200 Гц (-16 дБ)
40 Гц до 198 Гц (-10 дБ)

Размеры (Ш×В×Г) 181 мм×361 мм×315 мм

Вес 4,7 кг



ОБЩИЕ ХАРАКТЕРИСТИКИ

| | |
|-----------------------------------|--|
| Напряжение питания | 230 В до 240 В переменного тока, 50 Гц |
| Потребляемая мощность | Основной блок 135 Вт |
| Размеры (Ш×В×Г) | 430 мм×63 мм×327 мм |
| Вес | Основной блок 3,4 кг |
| Диапазон температуры эксплуатации | 0 °С до +40 °С |
| Диапазон влажности эксплуатации | 35 % до 80 % относительной влажности (без конденсации) |

| | |
|--|-----------------|
| Мощность, потребляемая в режиме ожидания | примерно 0,4 Вт |
|--|-----------------|

^{#8} Значение для усилителя, оборудованного фильтром высоких частот

Примечание

- 1 Технические характеристики могут быть изменены без уведомления.
Вес и размеры указаны приблизительно.
- 2 Суммарный коэффициент гармоник измерялся с помощью цифрового спектроанализатор.

Изготовлено по лицензии компании Dolby Laboratories. Долби, Pro Logic и знак в виде двойной буквы D являются товарными знаками компании Dolby Laboratories.

“DTS” и “DTS Digital Surround” являются зарегистрированными торговыми марками компании DTS, Inc.

Патент США № 6,836,549; 6,381,747; 7,050,698; 6,516,132; и 5,583,936.

Это изделие включает технологию защиты авторских прав, которая защищена по методу заявок определенных патентов США и других прав интеллектуальной собственности, являющихся собственностью корпорации Macrovision и других владельцев авторских прав. Использование этой технологии защиты авторских прав должно быть одобрено корпорацией Macrovision, и она нацелена для использовании в быту и другого ограниченного использования для просмотра, если только иное не одобрено корпорацией Macrovision. Запрещается копирование технологии и демонтаж изделия.

Изделие, официально сертифицированное DivX® Certified. Воспроизводит видео DivX® всех версий (в том числе DivX®6) при стандартном воспроизведении файлов мультимедиа DivX®. DivX, DivX Certified и соответствующие логотипы являются торговыми марками DivX, Inc. и используются по лицензии.

HDMI, логотип HDMI и High-Definition Multimedia Interface являются торговыми марками или зарегистрированными торговыми марками корпорации HDMI Licensing LLC.

HDAVI Control™ является торговой маркой компании Matsushita Electric Industrial Co., Ltd.

Windows Media и логотип Windows являются торговыми марками или зарегистрированными торговыми марками Microsoft Corporation в Соединенных Штатах и/или других странах.

Это изделие защищено определенными законами по защите интеллектуальной собственности корпорации Microsoft и третьих сторон. Использование или распространение такой технологии за пределами этого продукта запрещается без лицензии корпорации Microsoft или уполномоченного представителя корпорации Microsoft и третьих сторон.

WMA – это формат сжатия, разработанный корпорацией Microsoft. У этого формата качество звучания такое же, как у формата MP3, однако размер файла меньше, чем файл формата MP3.

Данное изделие лицензировано в рамках пакетной лицензии на патент визуального формата MPEG-4 для личного и некоммерческого использования потребителем для (i) кодирования видео в соответствии с визуальным стандартом MPEG-4 (“MPEG-4 Video”) и/или (ii) декодирования MPEG-4 видео, которое было закодировано потребителем в результате личной или некоммерческой деятельности и/или было получено потребителем от производителя видео, имеющего лицензию MPEG LA на производство видеоформата MPEG-4. Для какого-либо другого использования лицензия не предоставляется и не подразумевается ее предоставление. Дополнительная информация, связанная с использованием в рекламных, внутренних и коммерческих целях и с лицензированием, может быть получена у MPEG LA, LLC. См. <http://www.mpegla.com>.

iPod – торговая марка корпорации Apple, зарегистрированная в США и других странах.





ИНФОРМАЦИЯ О СЕРТИФИКАЦИИ ПРОДУКЦИИ

BZ02

DVD Домашний Кинотеатр PANASONIC модель SC-PT560
(основной блок SA-PT560, передние динамики SB-HF560,
центральный динамик SB-HC560, динамики объемного звука
SB-HS560, сабвуфер SB-HW560)

сертифицирован ОС ГОСТ-АЗИЯ,

(Регистрационный номер в Госреестре - РОСС SG.0001.11BZ02)

| | |
|---|---|
| Сертификат соответствия: | № РОСС МУ.ВZ02.В06399 |
| Сертификат соответствия выдан: | 16 ноября 2007 года |
| Сертификат соответствия действителен до: | 16 ноября 2010 года |
| Модель SC-PT560 PANASONIC соответствует требованиям нормативных документов: | ГОСТ Р МЭК 60065-2002, ГОСТ 5651-89, ГОСТ 22505-97, ГОСТ Р 51515-99, ГОСТ Р 51317.3.2-99, ГОСТ Р 51317.3.3-99 |
| Срок службы | 7 (семь) лет |





ИНФОРМАЦИЯ О СЕРТИФИКАЦИИ ПРОДУКЦИИ

BZ02

DVD Домашний Кинотеатр PANASONIC модель SC-PT860
(основной блок SA-PT860, передние динамики SB-HF560,
центральный динамик SB-HC560, динамики объемного звука
SB-HS860, сабвуфер SB-HW860)
сертифицирован ОС ГОСТ-АЗИЯ,
(Регистрационный номер в Госреестре - РОСС SG.0001.11BZ02)

| | |
|---|---|
| Сертификат соответствия: | № РОСС МУ.BZ02.B06398 |
| Сертификат соответствия выдан: | 16 ноября 2007 года |
| Сертификат соответствия действителен до: | 16 ноября 2010 года |
| Модель SC-PT860 PANASONIC соответствует требованиям нормативных документов: | ГОСТ Р МЭК 60065-2002, ГОСТ 5651-89, ГОСТ 22505-97, ГОСТ Р 51515-99, ГОСТ Р 51317.3.2-99, ГОСТ Р 51317.3.3-99 |
| Срок службы | 7 (семь) лет |

Matsushita Electric Industrial Co., Ltd.

Web Site: <http://panasonic.net>