

Жидкокристаллические телевизоры

ПЛАЗМЕННЫЕ ТВ

Руководство пользователя

МОДЕЛИ
Жидкокристаллических
телевизоров

32LG60**

37LG60**

42LG60**

42LG61**

47LG60**

МОДЕЛИ
ПЛАЗМЕННЫХ ТВ

32PG60**

42PG60**

50PG60**

50PG70**

60PG70**

50PG40**

Перед использованием устройства, пожалуйста, внимательно прочитайте данное руководство.

Сохраните его для использования в будущем. Запишите номер модели и серийный номер телевизора. Когда вам понадобится техническое обслуживание телевизора, посмотрите на табличке, прикрепленной к задней крышке, и сообщите в сервисный центр следующую информацию.

Аксессуары

Проверьте наличие полного комплекта аксессуаров, поставляемого с телевизором. Если чего-то не хватает, обратитесь к продавцу продукта.

- Приведенное изображение может отличаться от вашего телевизора.

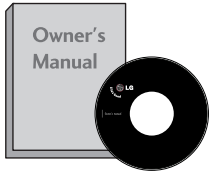

Руководство пользователя

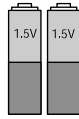

Батареи



Кабель питания

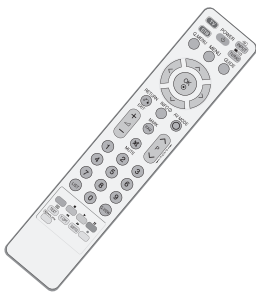

Пульт дистанционного управления

Данный аксессуар прилагается к телевизору не для всех стран.



Салфетка для протирки
Протирайте экран этой салфеткой.

* Что бы удалить пятна или следы пальцев с поверхности телевизора, используйте чистую ткань.

Не надавливайте. Будьте осторожны, так как чрезмерное усилие может привести к появлению царапин и обесцвечиванию поверхности.

Прилагается к моделям плазменных ТВ



(Кроме 50PG40**)



(Только 50PG60**, 50/60PG70**),

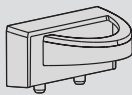

(Только 50PG40**)

Хомут для фиксации проводов



Фиксатор проводов
(32/42PG60** : 1шт., 50PG40** : 2шт.)

* Данный аксессуар прилагается к телевизору не для всех стран.

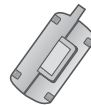

Ферритовый сердечник
(см. стр. 11)
(Только 50/60PG70**, 50PG40**)

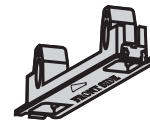

защитный кожух
(см. стр. 13)

(Только 32PG60**)

4 шт

болта для подставки
(см. стр. 8)

Прилагается к моделям жидкокристаллических телевизоров



Хомут для фиксации проводов



защитный кожух
(см. стр. 13)

(Только 32/37LG60**)



32LG60** : 3шт
37LG60** : 4шт



4шт

(Только 42LG60**, 42LG61**)



2шт



1шт



4шт

болта для подставки
(см. стр. 8)

Содержание

Аксессуары	1
------------------	---

Введение

ЭЛЕМЕНТЫ УПРАВЛЕНИЯ ПЕРЕДНЕЙ ПАНЕЛИ..	4
Варианты подключения	6
УСТАНОВКА ПОДСТАВКИ	8
Крепление телевизора к стене.	9
Фиксация проводов коробом / хомутом ...	10
ПОВОРОТНАЯ ПОДСТАВКА	11
Настольное размещение на подставке.....	12
Монтаж на стену: горизонтальное размещение	13
Подключение антенны.....	14

НАСТРОЙКА ВНЕШНЕГО ОБОРУДОВАНИЯ

Настройка приема сигналов высокого разрешения.....	15
Установка DVD-проигрывателя	17
Настройка видеомагнитофона.....	20
УСТАНОВКА МОДУЛЯ СИ.....	22
НАСТРОЙКА ВЫХОДА ЦИФРОВОГО АУДИОСИГНАЛА	23
НАСТРОЙКА ДРУГИХ ИСТОЧНИКОВ АУДИО /ВИДЕО СИГНАЛА.....	24
Настройка входа USB.....	25
Настройка ПК.....	26
-Настройка экрана в режиме РС (ПК)..	29

ПРОСМОТР ПРОГРАММЫ / УПРАВЛЕНИЕ ПРОГРАММАМИ

Функции клавиш пульта дистанционного управления.....	34
Включение и выключение телевизора ...	36
Выбор программы	36
Настройка громкости	36
QUICK MENU (меню быстрого доступа) ..	37
ВЫБОР ЭКРАННЫХ МЕНЮ И НАСТРОЙКА ..	38
Автоматическая настройка на телевизионные станции	39
Ручная настройка на станции (В ЦИФРОВОМ РЕЖИМЕ).....	40
Ручная настройка на станции (В АНАЛОГОВОМ РЕЖИМЕ)	41
Редактирование программ.....	43
Booster (В ЦИФРОВОМ РЕЖИМЕ).....	46
ОБНОВЛЕНИЕ ПО	47
Проверка.....	48
ИНФОРМАЦИЯ О СИ [ОБЩЕМ ИНТЕРФЕЙСЕ]	49
Вызов таблицы программ.....	50

INPUT LIST (СПИСОК ВХОДНЫХ С ИГНАЛОВ)	51
SIMPLINK	52
ЯРЛЫКИ ДЛЯ ИСТОЧНИКОВ ВХОДНОГО СИГНАЛА.....	54
РЕЖИМ AV.....	55

Применение устройства USB

Подключение устройства USB	56
Список фотографий.....	57
Список музыки.....	61

EPG (ЭЛЕКТРОННОЕ РУКОВОДС ТВО ПО ПРОГРАММАМ) (В ЦИФРОВОМ РЕЖИМЕ)

- Включение и отключение EPG.....	64
- Выбор программы.....	64
- Функции кнопок в режиме руководства NOW/NEXT ...	65
- Функции кнопок в режиме программы на 8 дней.....	65
- Функции кнопок в режиме изменения даты ...	65
- Функции кнопок в окне расширенного описания.....	66
- Функции в режиме записи/напоминания....	66
- Функции кнопок в режиме Список заданий	66

КОНТРОЛЬ ИЗОБРАЖЕНИЯ

УПРАВЛЕНИЕ РАЗМЕРОМ ИЗОБРАЖЕНИЯ (КОЭФФИЦИЕНТОМ ПРОПОРЦИОНАЛЬНОСТИ) ..	67
СТАНДАРТНЫЕ НАСТРОЙКИ ПАРАМЕТРОВ ИЗОБРАЖЕНИЯ	69
- Режим отображения-стандартные настройки... ..	69
- Автоматическое управление тоном экрана (Теплый/ Средний /Прохладный)	70
РУЧНАЯ НАСТРОЙКА ИЗОБРАЖЕНИЯ	71
- РЕЖИМ ИЗОБРАЖЕНИЯ-Настройки ПОЛЬЗОВАТЕЛЯ	71
- Режим картинки – Экспертные настройки....	72
ТЕХНОЛОГИЯ УЛУЧШЕНИЯ КАЧЕСТВА ИЗОБРАЖЕНИЯ	73
Дополнительные настройки - режим кино/ REAL CINEMA	74
ДОПОЛНИТЕЛЬНЫЕ НАСТРОЙКИ — УРОВЕНЬ ЧЕРНОГО (ТЕМНОГО)	75
ДОРАБАТАННЫЙ вариант TruMotion.....	76
Демонстрационный вариант TruMotion ..	77
ЗАЩИТА Зрения	78
СБРОС НАСТРОЕК ИЗОБРАЖЕНИЯ	79

Индикатор питания	80
минимизация наложения образов(ISM)	81
ЭНЕРГОСБЕРЕЖЕНИЕ В РЕЖИМЕ КАРТИНКИ	82

УПРАВЛЕНИЕ ЗВУКОМ И ВЫБОР ЯЗЫКА

АВТОМАТИЧЕСКАЯ НАСТРОЙКА ГРОМКОСТИ	83
Режим звучания- стандартные параметры звука	84
РЕЖИМ ЗВУЧАНИЯ - НАСТРОЙКИ ПОЛЬЗОВАТЕЛЯ	85
SRS TruSurround XT	85
Очистка звука от шумов	86
Баланс.....	87
НАСТРОЙКА ДИНАМИКОВ ТВ, ВКЛ/ВЫКЛ .	88
ВЫБОР ВЫХОДА ЦИФРОВОГО АУДИОС ИГНАЛА	89
Восстановление аудио настроек.....	90
I/II	
- Прием стереофонических программ и программ, передаваемых на двух языках (Только в аналоговом режиме)	91
- Прием передач, передаваемых в системе звукового сопровождения NICAM (Только в аналоговом режиме)	92
- Выбор выходного сигнала звукового сопровождения	92
Выбор языка экранного меню OSD или страны	93
ВЫБОР ЯЗЫКА (ТОЛЬКО В ЦИФРОВОМ РЕЖИМЕ).....	94

УСТАНОВКА ВРЕМЕНИ

Установка часов	95
НАСТРОЙКА ТАЙМЕРА АВТОМАТИЧЕСКОГО ВКЛЮЧЕНИЯ/ ВЫКЛЮЧЕНИЯ	96
НАСТРОЙКА АВТОМАТИЧЕСКОГО ОТКЛЮЧЕНИЯ БЕЗ СИГНАЛА.....	97
НАСТРОЙКА ЧАСОВОГО ПОЯСА.....	98
НАСТРОЙКА ТАЙМЕРА АВТООТКЛЮЧЕНИЯ	98

РОДИТЕЛЬСКИЙ КОНТРОЛЬ/РЕЙТИНГИ

НАСТРОЙКА ПАРОЛЯ И СИСТЕМЫ БЛОКИРОВКИ.....	99
Блокировка программ.....	100
РОДИТЕЛЬСКИЙ КОНТРОЛЬ	101
Блокировка кнопок.....	102

Телетекст

Включение и выключение функции телетекста..	103
Простой текст	103
Главный Текст.....	103
БЫСТРЫЙ ТЕКСТ	104
Специальные функции телетекста	104

ЦИФРОВОЙ ТЕЛТЕКСТ

ТЕЛТЕКСТ В ЦИФРОВЫХ СЕРВИСАХ	105
ТЕЛТЕКСТ В ЦИФРОВЫХ УСЛУГАХ ..	105

ПРИЛОЖЕНИЕ

УСТРАНЕНИЕ НЕИСПРАВНОСТЕЙ	106
ОБСЛУЖИВАНИЕ	108
СПЕЦИФИКАЦИИ ПРОДУКТА	109
ПРОГРАММИРОВАНИЕ ПУЛЬТА ДИС ТАНЦИОННОГО УПРАВЛЕНИЯ	111
ИК-коды.....	113
Настройка внешнего устройства управления.....	115

Введение

ЭЛЕМЕНТЫ УПРАВЛЕНИЯ ПЕРЕДНЕЙ ПАНЕЛИ

- Приведенное изображение может отличаться от вашего телевизора.
- Если на изделии прикреплена защитная пленка, удалите пленку и протрите изделие тканью для полировки.

МОДЕЛИ ПЛАЗМЕННЫХ ТВ

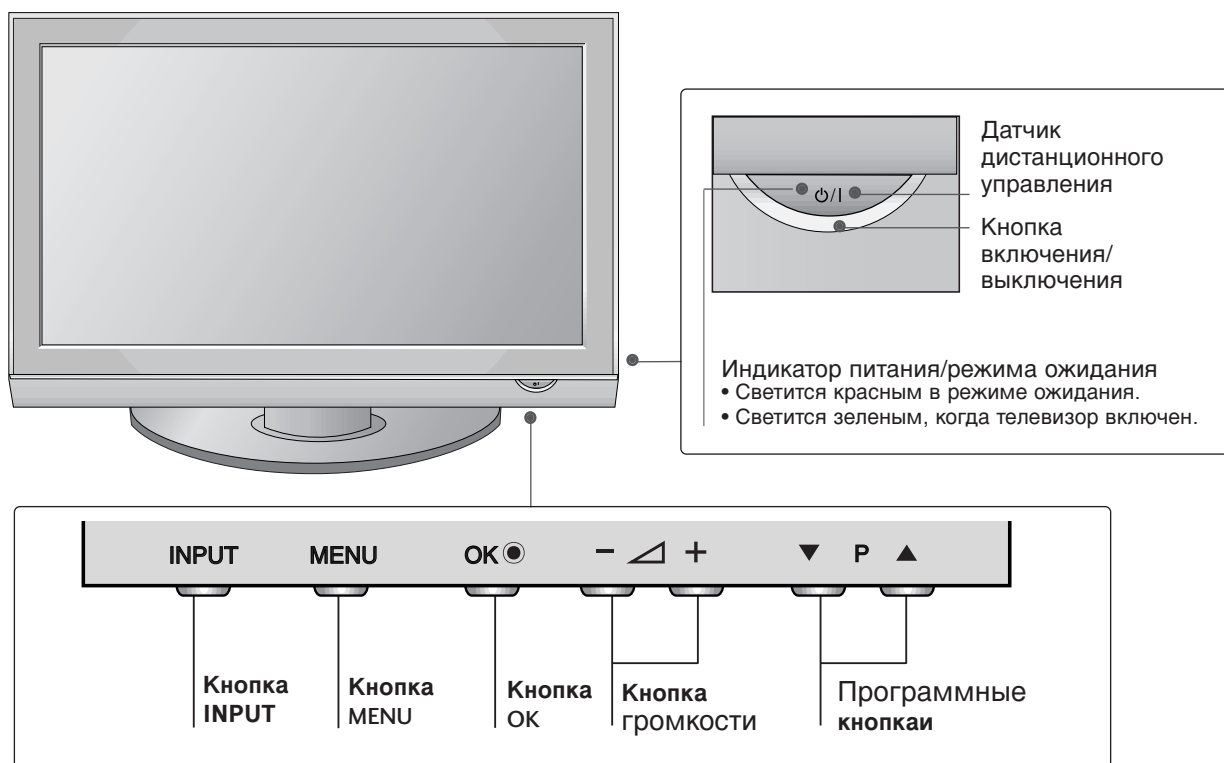

МОДЕЛИ Жидкокристаллический телевизор



Интеллектуальный сенсор
функция регулирования
изображения в соответствии
с окружающим освещением.

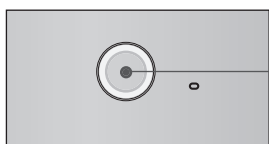

Кнопка включения/выключения
Датчик дистанционного управления
Индикатор питания/режима ожидания

- Светится красным в режиме ожидания.
- Когда телевизор включен светится белым цветом.

Примечание: Вы можете настроить индикатор питания в меню **ОПЦИИ**.

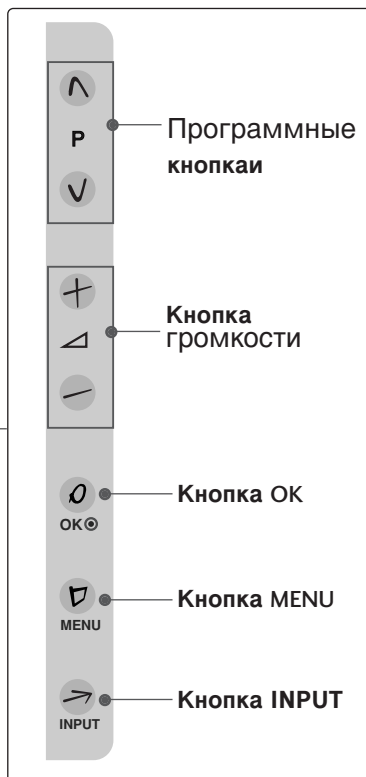

Варианты подключения

■ Приведенное изображение может отличаться от вашего телевизора.

Только 50PG40**

МОДЕЛИ ПЛАЗМЕННЫХ ТВ

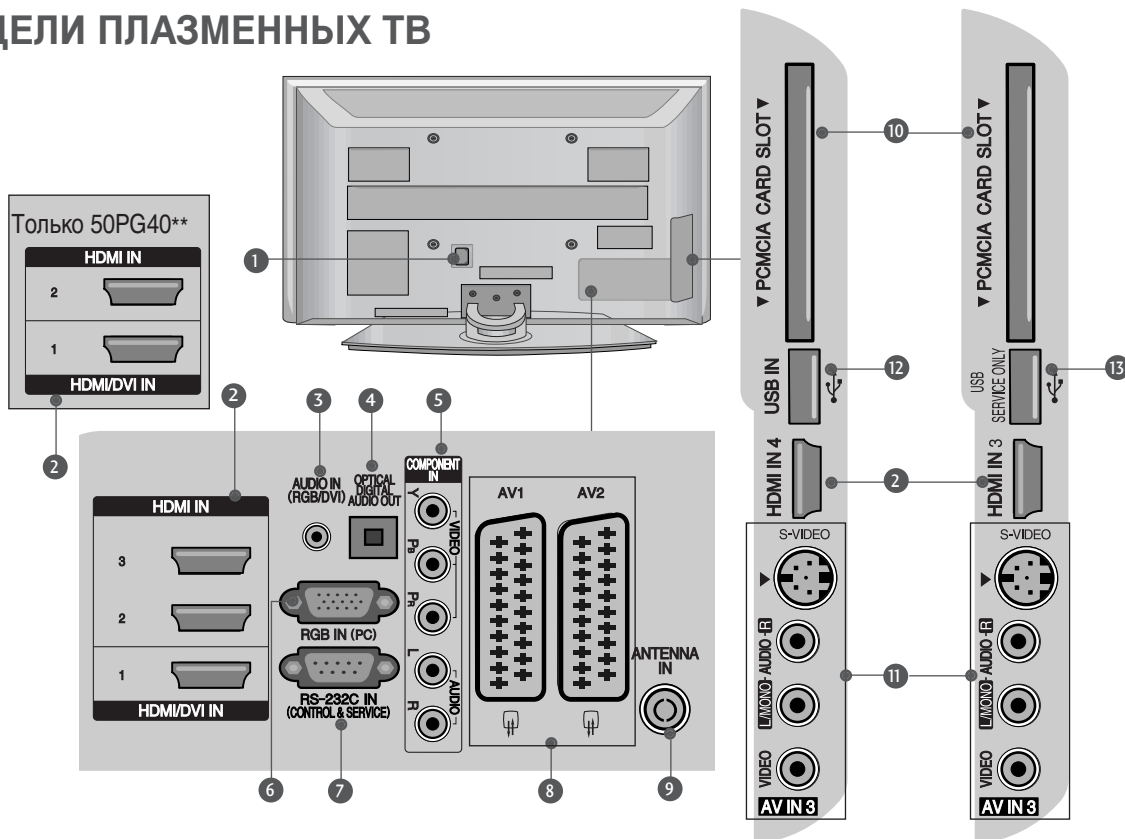

- 1 Разъем для кабеля питания**
Этот телевизор работает от источника переменного тока. Напряжение указано на странице "Спецификации". Не подключайте телевизор к источнику постоянного тока.
- 2 Входной порт HDMI**
Подключите сигнал HDMI к разъему HDMI IN. Или подключите сигнал DVI (видео) к порту HDMI/DVI с помощью кабеля DVI-HDMI.
- 3 Вход аудиосигнала RGB/DVI**
Подключите аудио от ПК или DTV (цифровому телевизору).
- 4 ОПТИЧЕСКИЙ ВЫХОД ЦИФРОВОГО АУДИО-СИГНАЛА**
Подключение цифрового аудиосигнала от различных типов оборудования
Примечание. В режиме ожидания эти порты не работают.
- 5 Вход компонентного сигнала (Component)**
Для приема компонентного аудио/видеосигнала от устройства.
- 6 Вход RGB**
Подключите выход видео от ПК.
- 7 Входной порт RS-232C (УПРАВЛЕНИЕ&ОБСЛУЖИВАНИЕ)**
Подключите последовательный порт устройства управления к разъему RS-232C.
- 8 Разъем Euro SCART (AV1/AV2)**
Для приема сигнала от внешнего устройства или передачи сигнала на внешнее устройство с помощью кабелей SCART.
- 9 Антенный вход**
Подключите к этому гнезду ВЧ антенну.
- 10 Разъем для карты PCMCIA (Международная ассоциация карт памяти для персональных компьютеров)**
(Эта функция доступна не во всех странах.)
- 11 Вход S-Video**
Для подключения к устройству S-VIDEO.
Вход Audio/Видео
Для приема аудио/видеосигнала от внешнего устройства.
- 12 Вход USB**
- 13 СЕРВИСНЫЙ ПОРТ**

МОДЕЛИ Жидкокристаллических телевизоров

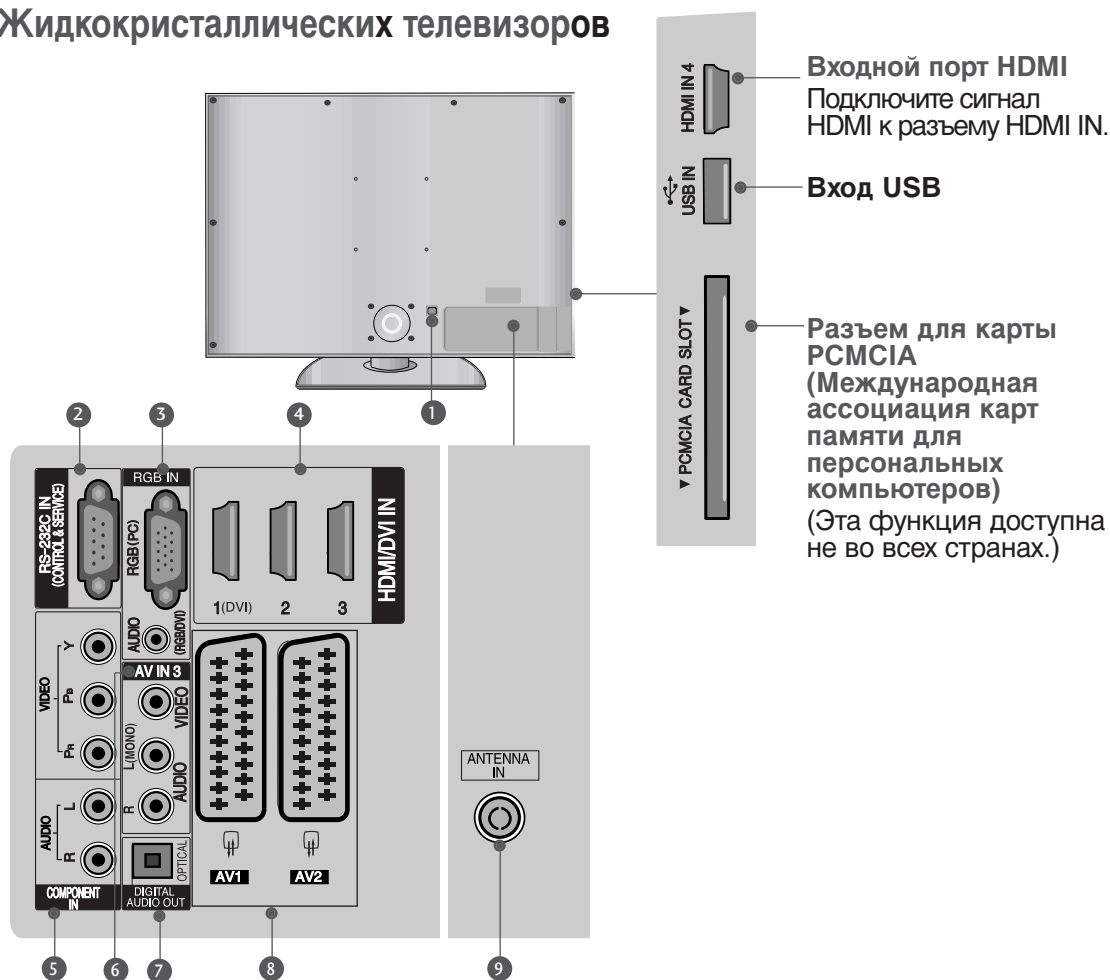

- 1 Разъем для кабеля питания**
Этот телевизор работает от источника переменного тока. Напряжение указано на странице "Спецификации". Не подключайте телевизор к источнику постоянного тока.
- 2 Входной порт RS-232C (УПРАВЛЕНИЕ&ОБСЛУЖИВАНИЕ)**
Подключите последовательный порт устройства управления к разъему RS-232C.
- 3 Вход RGB**
Подключите выход видео от ПК.
Вход аудиосигнала RGB/DVI
Подключите аудио от ПК или DTV (цифровому телевизору).
- 4 Входной порт HDMI**
Подключите сигнал HDMI к разъему HDMI IN. Или подключите сигнал DVI (видео) к порту HDMI/DVI с помощью кабеля DVI-HDMI.
- 5 Вход компонентного сигнала (Component)**
Для приема компонентного аудио/видеосигнала от устройства.
- 6 Вход Аудио/Видео**
Для приема аудио/видеосигнала от внешнего устройства.
- 7 ОПТИЧЕСКИЙ ВЫХОД ЦИФРОВОГО АУДИО-СИГНАЛА**
Подключение цифрового аудиосигнала от различных типов оборудования
Примечание. В режиме ожидания эти порты не работают.
- 8 Разъем Euro SCART (AV1/AV2)**
Для приема сигнала от внешнего устройства или передачи сигнала на внешнее устройство с помощью кабелей SCART.
- 9 Антенный вход**
Подключите к этому гнезду ВЧ антенну.

Входной порт HDMI
Подключите сигнал HDMI к разъему HDMI IN.

Вход USB

Разъем для карты PCMCIA
(Международная ассоциация карт памяти для персональных компьютеров)
(Эта функция доступна не во всех странах.)

Введение

УСТАНОВКА ПОДСТАВКИ

■ Приведенное изображение может отличаться от вашего телевизора.
При сборке подставки настольного типа проверьте, чтобы винт был полностью завернут. (Если винт затянут не полностью, после установки телевизор может быть наклонен вперед.) Если вы затягиваете винт слишком сильно, то можете сорвать резьбу.

Только 32/37/42LG60**, 42LG61**

- 1 Аккуратно положите телевизор экраном вниз на мягкую подкладку, чтобы защитить экран от повреждения.

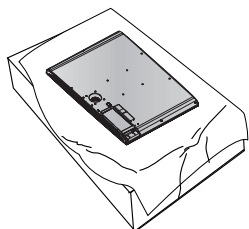

- 2 Соберите ножку подставки с основанием подставки телевизора.

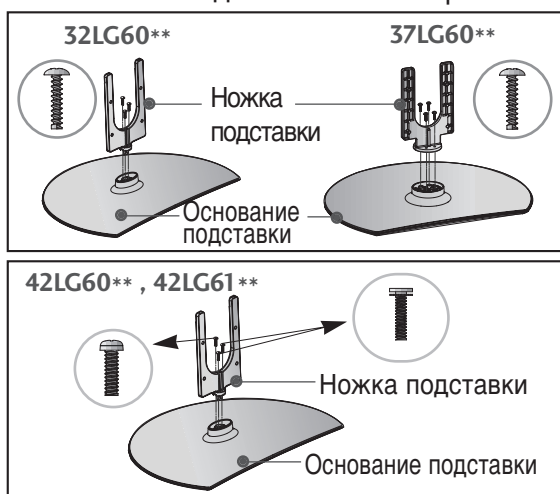

- 3 Соберите телевизор как показано.

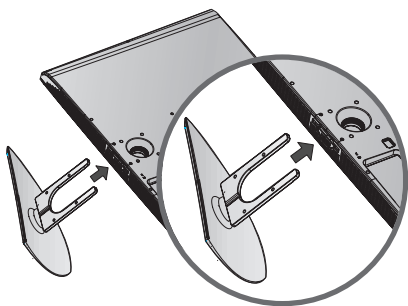

- 4 Плотно затяните 4 болта в четырех отверстиях на задней панели телевизора.

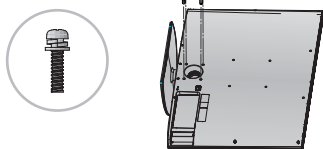

Только 32PG60**

- 1 Аккуратно положите телевизор экраном вниз на мягкую подкладку, чтобы защитить экран от повреждения.

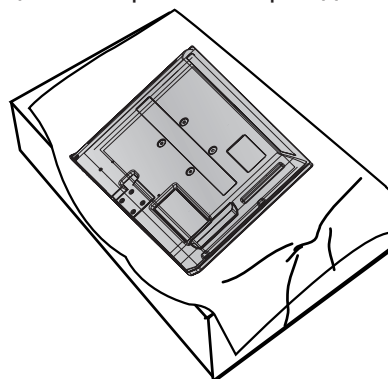

- 2 Соберите телевизор как показано.

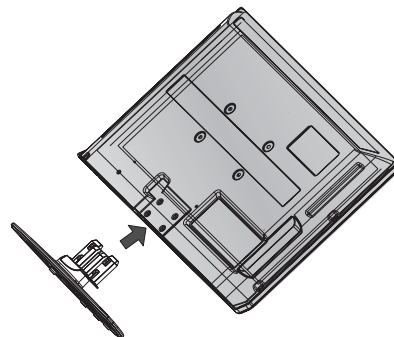

- 3 Плотно затяните 4 болта в четырех отверстиях на задней панели телевизора.

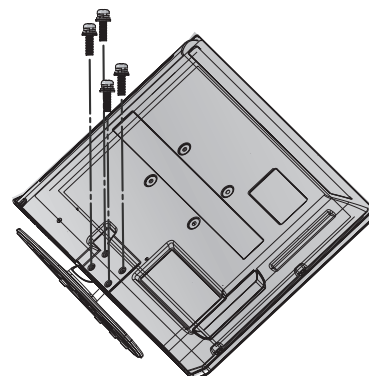

Крепление телевизора к стене

- Компоненты, необходимые для крепления телевизора к стене, следует приобрести отдельно в соответствующем магазине.
- Устанавливайте устройство ближе к стене, чтобы оно не перевернулось при толчке назад.
- Ниже приведены инструкции по правильной установке устройства путем надежного закрепления на стене так, чтобы оно не упало, если потянуть его на себя. Это исключит возможность падения устройства и травмирования людей, а также предотвратит повреждение устройства, вызванное падением. Не позволяйте детям забираться на устройство или висеть на нем.

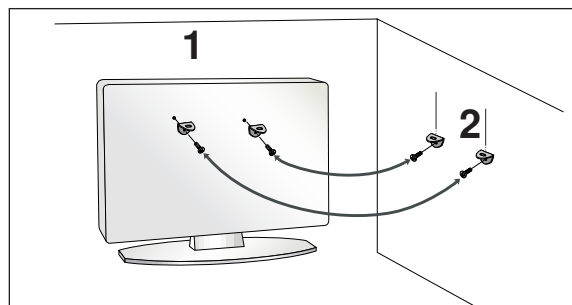
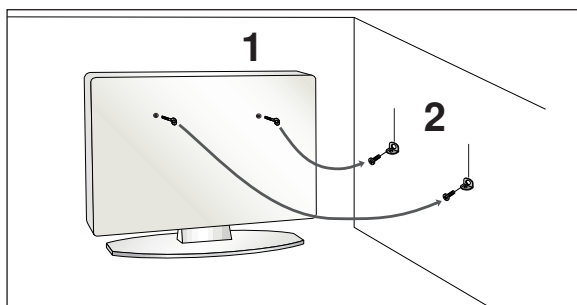

- 1 С помощью болтов с ушком или кронштейнов и болтов для ТВ закрепите устройство на стене, как показано на рисунке.
* Вставьте винты с ушком или винты для кронштейнов ТВ и плотно затяните их в верхних отверстиях.

- 2 Надежно закрепите кронштейны на стене с помощью винтов. Выровняйте высоту кронштейна.

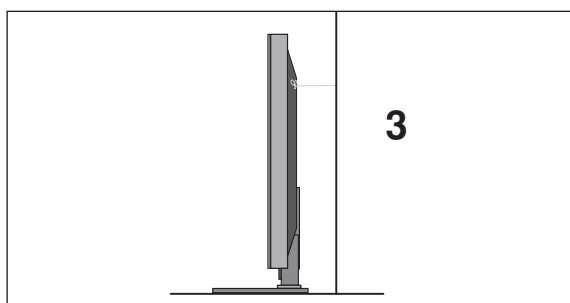

- 3 Привяжите устройство с помощью крепкого шнура. Надежно завяжите шнур так, чтобы он располагался горизонтально между стеной и устройством.

⚠ ПРИМЕЧАНИЕ

- ▶ При перемещении устройства в другое место сначала развяжите шнур.
- ▶ Используйте держатель или шкаф, достаточно большой и прочный, чтобы выдержать вес устройства.
- ▶ Для безопасного использования убедитесь, что высота настенных кронштейнов соответствует высоте кронштейнов устройства.

Введение

Фиксация проводов коробом / хомутом

▀ Приведенное изображение может отличаться от вашего телевизора.

МОДЕЛИ ПЛАЗМЕННЫХ ТВ

- 1 Подсоедините необходимые провода. Порядок подключения дополнительного оборудования приведен в разделе «Внешнее оборудование».

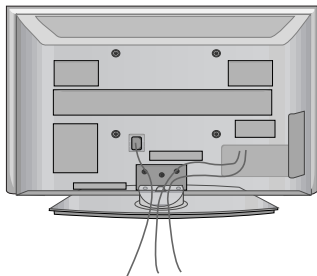

- 2 Установите хомут, как показано.

32/42PG60**

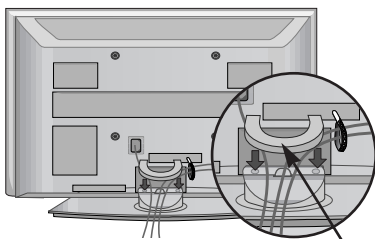

50PG40**

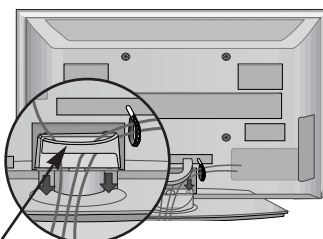

50PG60**, 50/60PG70**

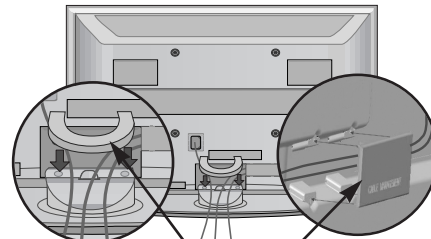

Хомут для фиксации проводов

Хомут для фиксации проводов

* Закрепите **держатель кабеля**, как показано на рисунке, и свяжите кабели в жгут.

Как снять хомут для фиксации проводов

Возьмитесь за **Хомут для фиксации проводов** обеими руками и потяните его

* Для модели 42PG60** нажмите на центральную часть короба для фиксации проводов и поднимите ее.

32PG60**

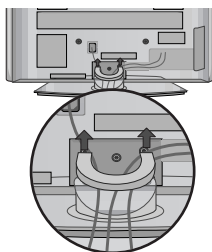

42PG60**

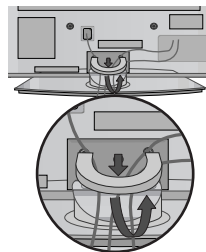

50PG40**

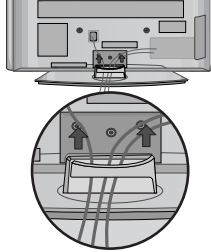

50PG60**, 50/60PG70**

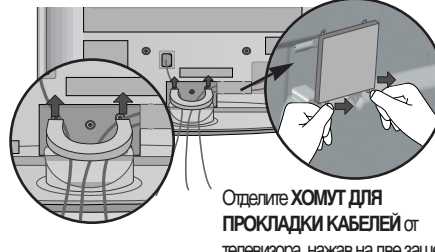

Отделите **ХОМУТ ДЛЯ ПРОКЛАДКИ КАБЕЛЕЙ** от телевизора, нажав на две защелки.

❗ ПРИМЕЧАНИЕ

- ▶ Перемещая устройство, не держите его за **Хомут для фиксации проводов**.
- Если устройство упадет, оно может сломаться, а вы – получить травму.)

МОДЕЛИ Жидкокристаллический телевизор

- 1** Совместите отверстие с выступом КОРОБА ДЛЯ КАБЕЛЕЙ. Поверните КОРОБ ДЛЯ КАБЕЛЕЙ, как показано на рисунке. Обратите внимание, что применение чрезмерной силы при использовании Короба для кабелей может повредить.

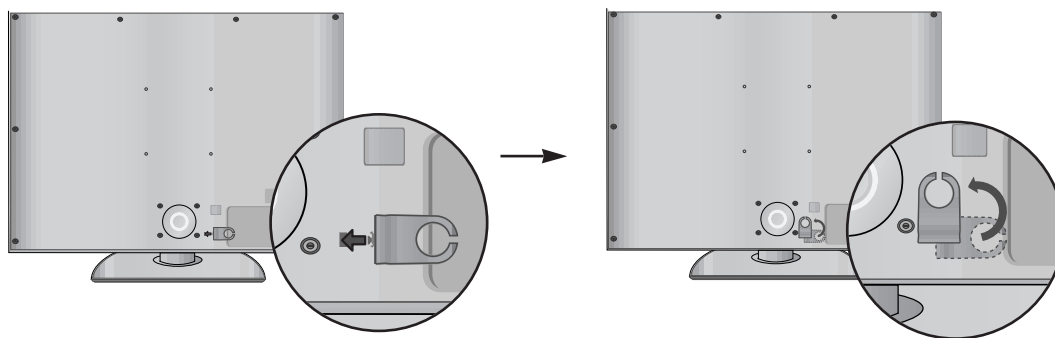

- 2** Подсоедините необходимые провода. Порядок подключения дополнительного оборудования приведен в разделе «Внешнее оборудование».

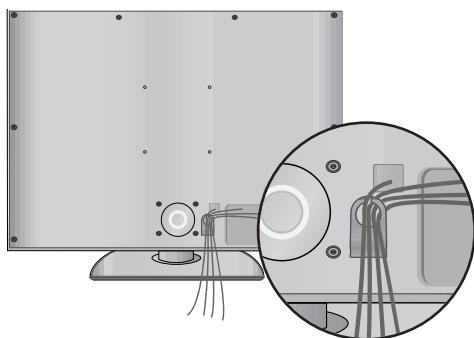

Использование ферритового сердечника (Только 50/60PG70**, 50PG40**)

Ферритовый сердечник может использоваться для уменьшения электромагнитных колебаний при подключении кабеля питания.

Чем ближе ферритовый сердечник подходит к штекеру, тем он лучше.

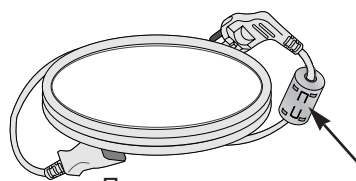

Плотно установите штекер в разъем.

Вращающаяся подставка

После установки телевизора вы можете вручную отрегулировать положение телевизора влево или вправо на 20 градусов, чтобы улучшить видимость с места для просмотра.

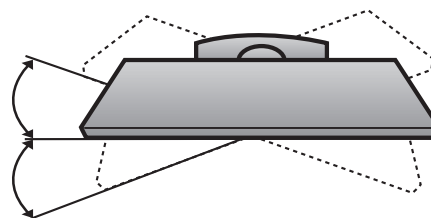

Введение

- Телевизор можно разместить в различных местах, например на стене, на столе и т.д.
- Телевизор рассчитан на работу в горизонтальном положении.

ЗАЗЕМЛЕНИЕ

Во избежание поражения электрическим током не забудьте подключить провод заземления. Если заземление невозможно, обратитесь к квалифицированному электрику для установки отдельного автоматического выключателя. Не пытайтесь заземлить устройство, подключив его к телефонному кабелю, громоотводу или газовой трубе.

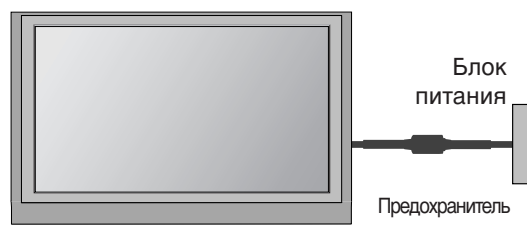

Настольное размещение на подставке

Для обеспечения необходимой вентиляции необходимо предусмотреть 10-сантиметровый зазор от боковых и задней стенок телевизора до стены.

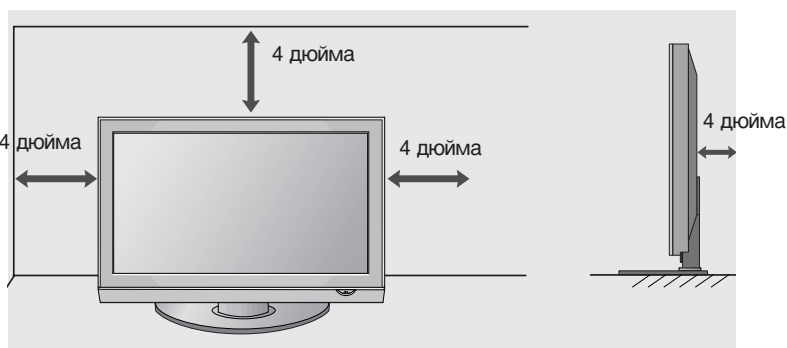
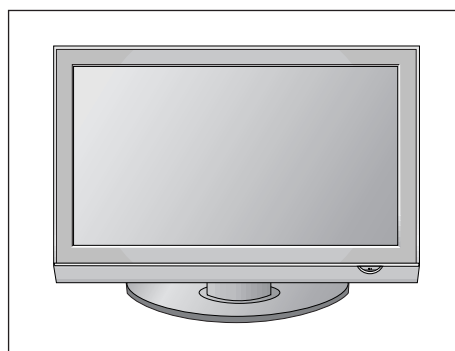

Монтаж на стену: горизонтальное размещение

Для обеспечения необходимой вентиляции необходимо предусмотреть 10-сантиметровый зазор от боковых и задней стенок телевизора до стены. Для настенного монтажа телевизора рекомендуется использовать настенный кронштейн марки LG.

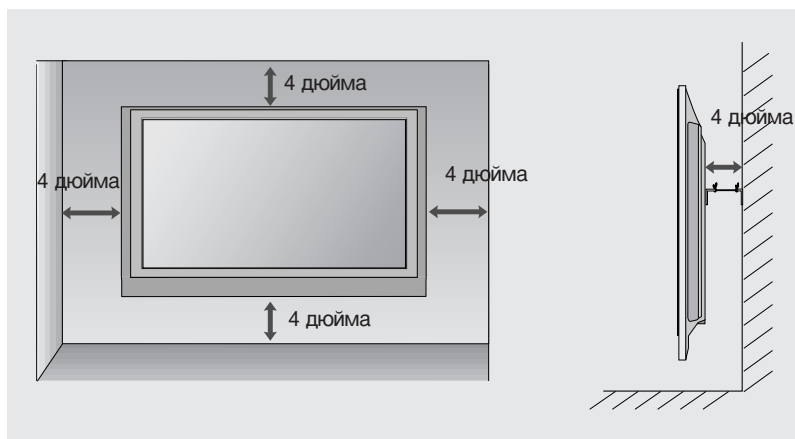
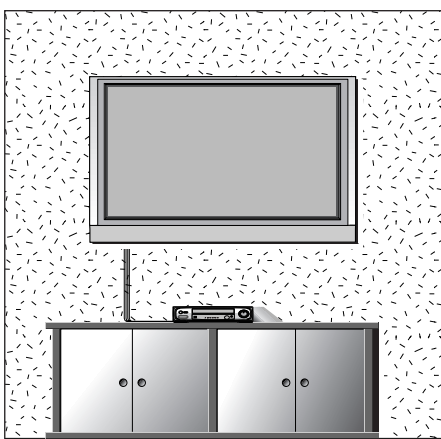

КРЕПЛЕНИЕ БЕЗ ИСПОЛЬЗОВАНИЯ НАСТОЯЩЕЙ ПОДСТАВКИ

- Приведенное изображение может отличаться от вашего телевизора. При установке настенной модели, используйте защитную крышку.

МОДЕЛИ ПЛАЗМЕННЫХ ТВ

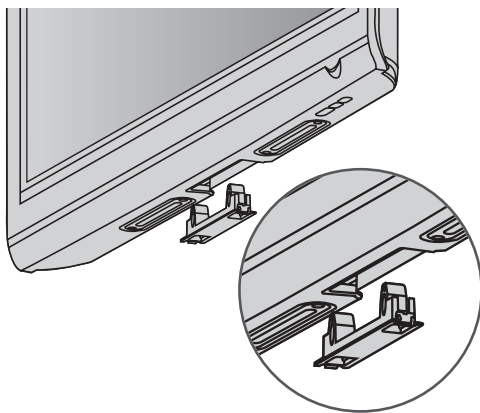

МОДЕЛИ Жидкокристаллических телевизоров

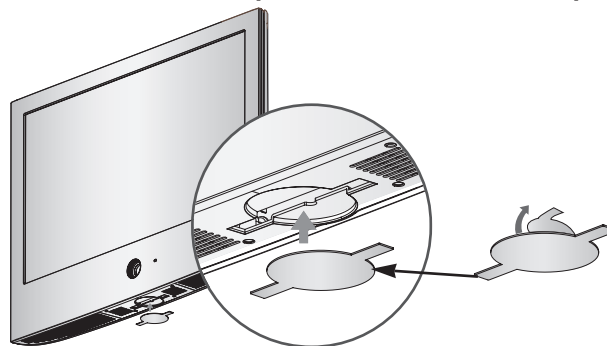

После удаления защитной бумаги с защитной крышки, прикрепите ее на телевизор, как показано на рисунке.

Введение

- Ни в коем случае не подключайте телевизор к сети, если не закончили подсоединять к нему оборудование. Это может привести к поломке телевизора.

Подключение антенны

- Выберите оптимальное направление антенны. Это повысит качество картинки.
- Антенный кабель и преобразователь в комплект поставки не входят.

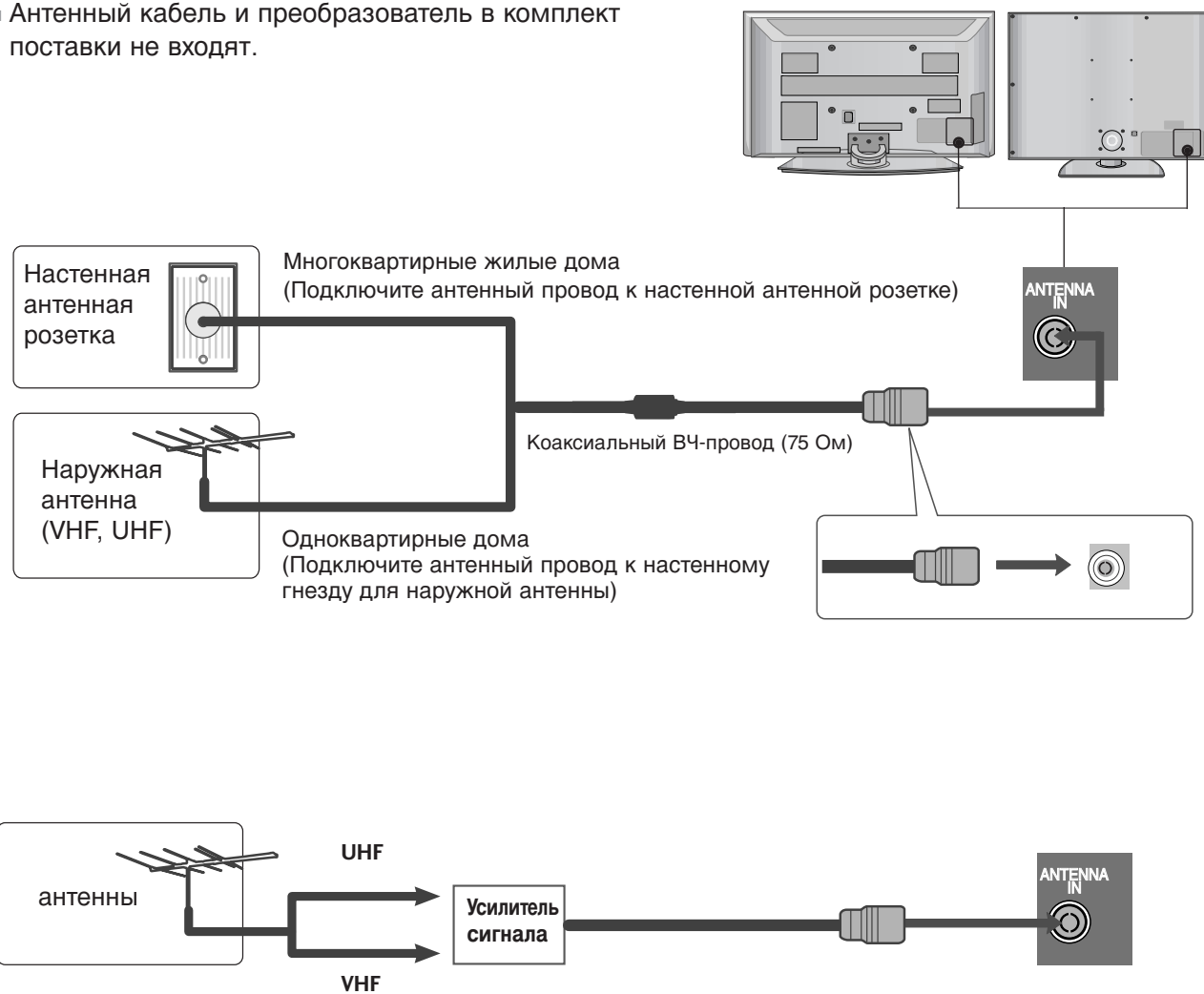

- В местностях слабого приема сигнала дополнительно к антенне можно установить усилитель сигнала, как это показано на рисунке справа.
- Если сигнал требуется подавать на два телевизора, используйте антенный разветвитель.

НАСТРОЙКА ВНЕШНЕГО ОБОРУДОВАНИЯ

- Ни в коем случае не подключайте телевизор к сети, если не закончили подсоединять к нему оборудование. Это может привести к поломке телевизора.
- В этой части раздела в основном используются иллюстрации для моделей 42PG60**.
- Приведенное изображение может отличаться от вашего телевизора.

Настройка приема сигналов высокого разрешения

- Этот телевизор способен принимать цифровые сигналы, поступающие по кабелю/антенне, без внешней телеприставки. Однако если вы принимаете цифровые сигналы от цифровой телеприставки или другого внешнего устройства, обратитесь к схеме, приведенной ниже.

Как правильно подключить компонентный кабель

- 1 Подключите видеовыходы (Y, Pb, Pr) цифровой приставки к гнездам **COMPONENT IN VIDEO** на телевизоре.
- 2 Подключите аудиовыходы цифровой приставки к входным гнездам **COMPONENT IN AUDIO** телевизора.
- 3 Включите цифровую приставку (см. руководство по цифровой приставке).
- 4 С помощью кнопки **INPUT** на пульте дистанционного управления выберите источник входного сигнала **Component**.

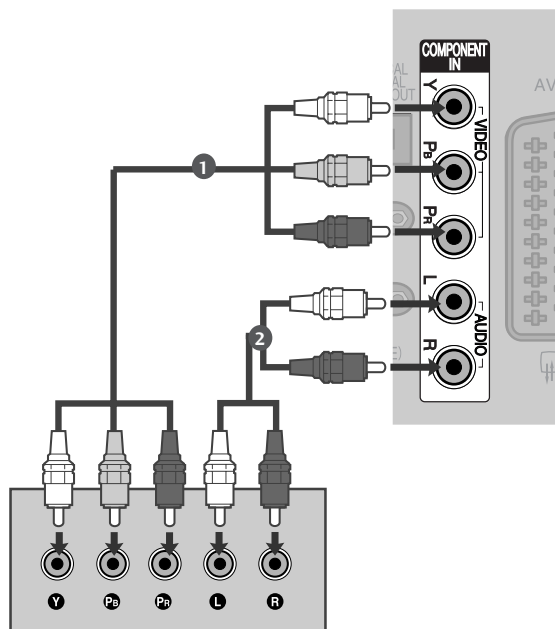

Сигнал	Component	HDMI
480i/576i	Да	Нет
480p/576p	Да	Да
720p/1080i	Да	Да
1080p	Да (только 50/60 Гц)	Да (24Гц/30Гц/50Гц/60Гц)

НАСТРОЙКА ВНЕШНЕГО ОБОРУДОВАНИЯ

Как правильно подключить кабель HDMI

- 1 Подключите выход HDMI цифровой приставки к гнезду **HDMI/DVI IN 1**, **HDMI IN 2**, **HDMI IN 3** или **HDMI IN 4** (Кроме 50PG40**) телевизора.
- 2 Включите цифровую приставку (см. руководство по цифровой приставке).
- 3 С помощью кнопки **INPUT** на пульте дистанционного управления выберите источник входного сигнала **HDMI1**, **HDMI2**, **HDMI3** или **HDMI4** (Кроме 50PG40**).

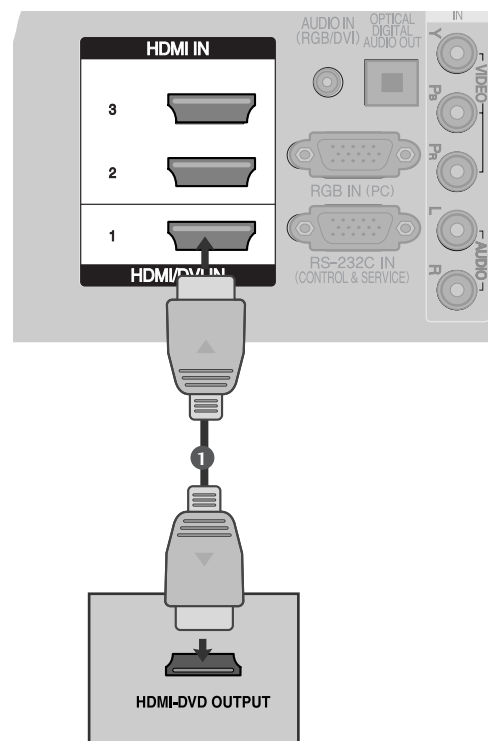

Подключение HDMI к разъему DVI

- 1 Подключите выход DVI цифровой приставки к гнезду **HDMI/DVI IN 1** телевизора.
- 2 Подключите аудиовыход цифровой приставки к гнезду **AUDIO IN (RGB/DVI)** телевизора.
- 3 Включите цифровую приставку (см. руководство по цифровой приставке).
- 4 С помощью кнопки **INPUT** на пульте дистанционного управления выберите источник входного сигнала **HDMI 1**.

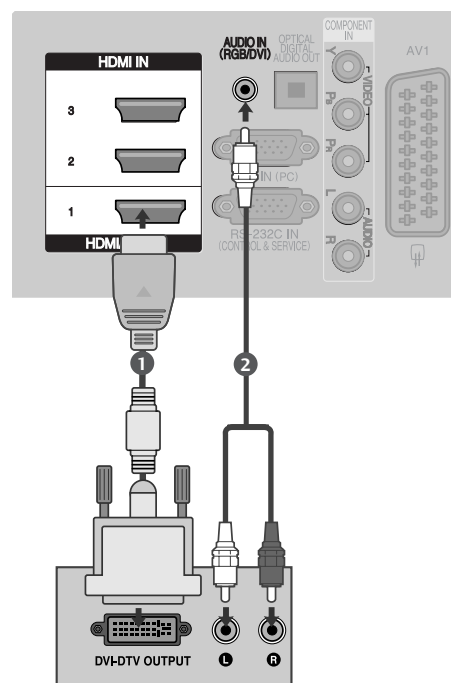

Установка DVD-проигрывателя

Как правильно подключить компонентный кабель

- 1 Подключите видеовыходы (Y, P_B, P_R) DVD-проигрывателя к гнездам **COMPONENT IN VIDEO** на телевизоре.
- 2 Подключите аудиовыходы DVD-проигрывателя к входным гнездам **COMPONENT IN AUDIO** телевизора.
- 3 Включите DVD-проигрыватель, вставьте DVD-диск.
- 4 С помощью кнопки **INPUT** на пульте дистанционного управления выберите источник входного сигнала **Component**.
- 5 Инструкции приведены в руководстве по работе с DVD-проигрывателем.

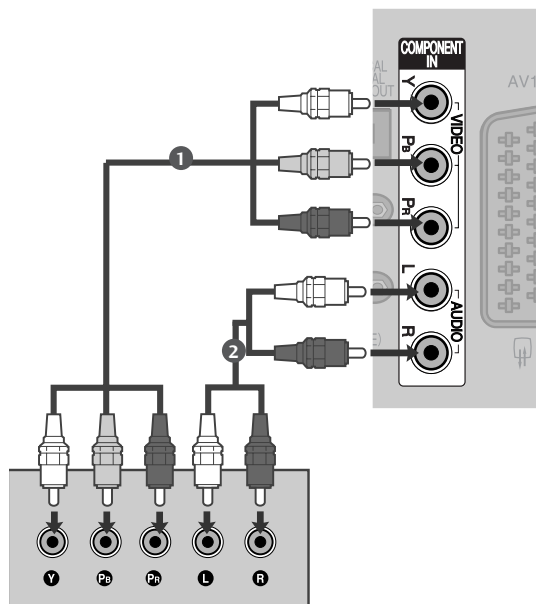

Входные порты Component

Для получения более качественной картинки подключите DVD-проигрыватель к входным портам компонентного сигнала, как это показано ниже.

Порты компонентного сигнала на телевизоре	Y	P _B	P _R
Порты видеовыхода на DVD-проигрывателе	Y	P _B	P _R
	Y	B-Y	R-Y
	Y	C _b	C _r
	Y	P _b	P _r

НАСТРОЙКА ВНЕШНЕГО ОБОРУДОВАНИЯ

Как правильно подключить кабель SCART

- 1 Подключите SCART-разъем DVD-проигрывателя к SCART-разъему **AV1** на телевизоре.
- 2 Включите DVD-проигрыватель, вставьте DVD-диск.
- 3 С помощью кнопки **INPUT** на пульте дистанционного управления выберите источник входного сигнала **AV1**.

Если подключение выполнено через SCART-разъем **AV2**, выберите источник входного сигнала **AV2**.
- 4 Инструкции приведены в руководстве по работе с DVD-проигрывателем.

! ПРИМЕЧАНИЕ

- ▶ Используйте экранированный кабель SCART.

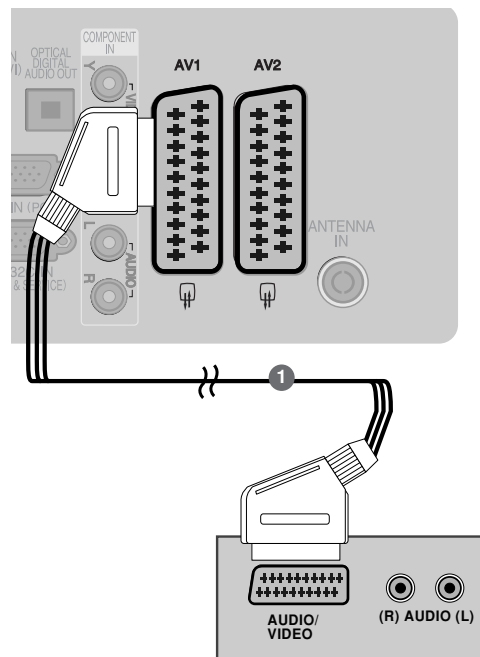

Как правильно подключить кабель S-VIDEO (только для плазменных телевизоров)

- 1 Подключите выход S-VIDEO DVD-проигрывателя к входу **S-VIDEO** телевизора.
- 2 Подключите аудиовыходы DVD-проигрывателя к входным гнездам **AUDIO** телевизора.
- 3 Включите DVD-проигрыватель, вставьте DVD-диск.
- 4 С помощью кнопки **INPUT** на пульте дистанционного управления выберите источник входного сигнала **AV3**.
- 5 Инструкции приведены в руководстве по работе с DVD-проигрывателем.

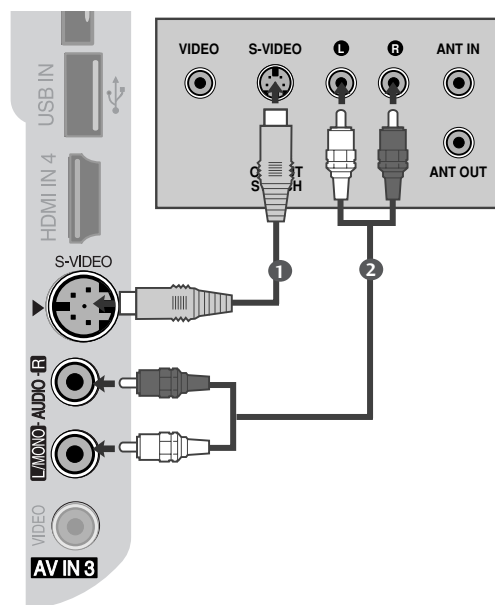

Как правильно подключить кабель HDMI

- 1 Подключите выход HDMI DVD-проигрывателя к гнезду **HDMI/DVI IN 1**, **HDMI IN 2**, **HDMI IN 3** или **HDMI IN 4** (Кроме 50PG40**) телевизора.
- 2 С помощью кнопки **INPUT** на пульте дистанционного управления выберите источник входного сигнала **HDMI1**, **HDMI2**, **HDMI3** или **HDMI4** (Кроме 50PG40**).
- 3 Инструкции приведены в руководстве по работе с DVD-проигрывателем.

! ПРИМЕЧАНИЕ

- ▶ С помощью кабеля HDMI телевизор может одновременно принимать видео- и аудиосигналы.
- ▶ Если DVD-проигрыватель не поддерживает функцию автоматической настройки HDMI, выходное разрешение нужно будет установить вручную.

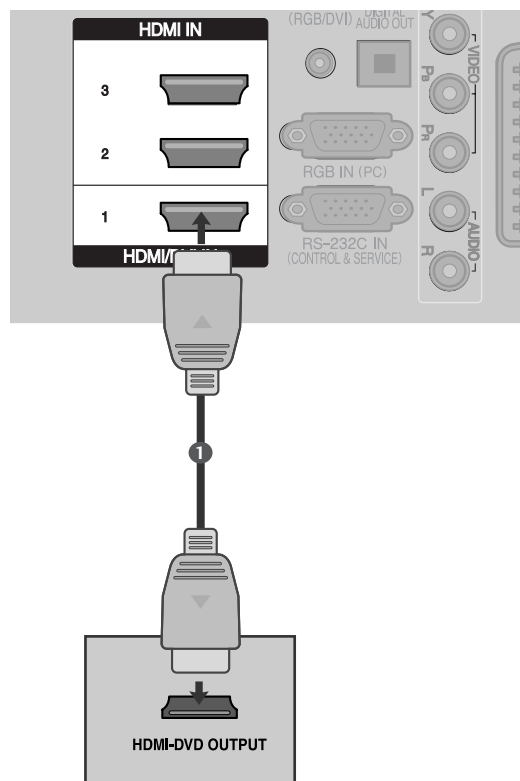

НАСТРОЙКА ВНЕШНЕГО ОБОРУДОВАНИЯ

Настройка видеомагнитофона

- Между видеомагнитофоном и телевизором должно быть достаточное расстояние. Это позволит избежать появления шумов на картинке (интерференции).
- Особенно это касается стоп-кадров при работе видеомагнитофона. Если используется формат изображения 4:3, то на экране могут оставаться неподвижные изображения по краям.

Подключение с помощью ВЧ-кабеля

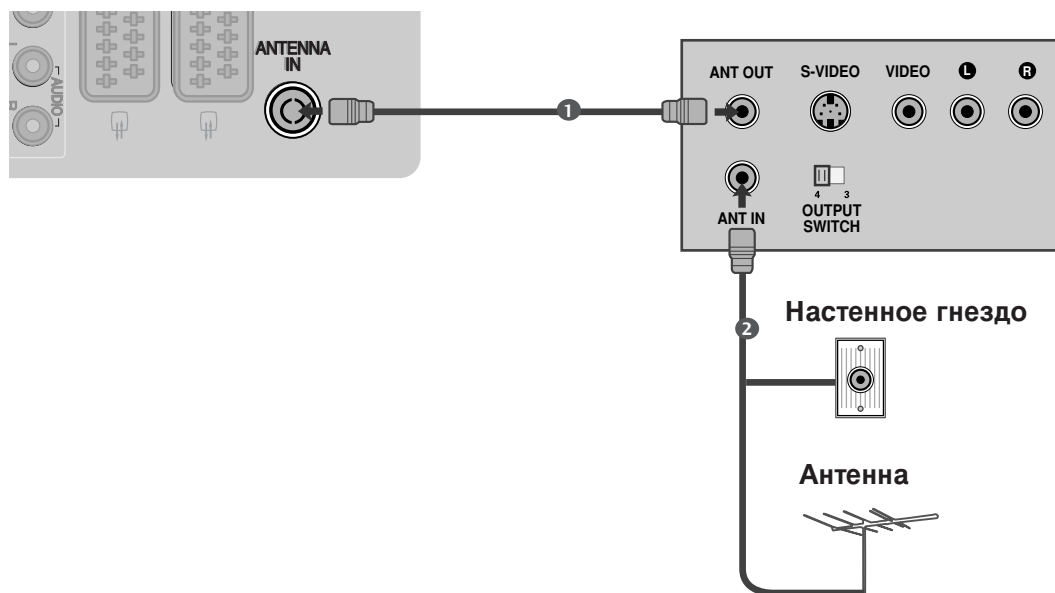

- 1 Подключите выход **ANT OUT** видеомагнитофона к входным гнездам **ANTENNA IN** телевизора.
- 2 Подключите антенный кабель к разъему **ANT IN** видеомагнитофона.
- 3 Нажмите на видеомагнитофоне кнопку **PLAY** (Воспроизведение) и для просмотра видео выберите соответствующий канал на телевизоре.

Как правильно подключить кабель SCART

- 1 Подключите разъем SCART видеомagnитoфона к SCART-разъему **AV1** телевизора. Используйте экранированный кабель SCART.
- 2 Вставьте кассету в видеомagnитoфон и нажмите на видеомagnитoфоне кнопку **PLAY** (Воспроизведение) (см. инструкцию пользователя видеомagnитoфона).
- 3 С помощью кнопки **INPUT** на пульте дистанционного управления выберите источник входного сигнала **AV1**.
- 4 Если подключение выполнено через SCART разъем **AV2**, выберите источник входного сигнала **AV2**.

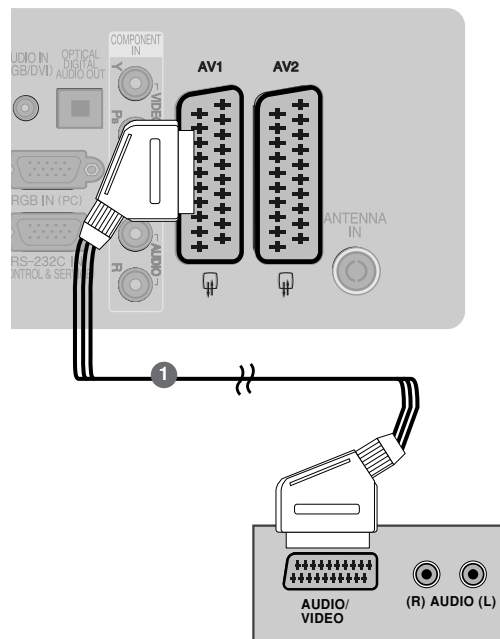

! ПРИМЕЧАНИЕ

- ▶ Используйте экранированный кабель SCART.

Как правильно подключить кабель RCA

- 1 Подсоедините кабели **AUDIO/VIDEO** к гнездам TV (ТВ) и VCR (Видеомagnитoфон). Соблюдайте соответствие цвета разъема (видео – желтый, левый аудио – белый, правый аудио – красный).
- 2 Вставьте кассету в видеомagnитoфон и нажмите на нем кнопку **PLAY** (Воспроизведение) (см. руководство к видеомagnитoфону).
- 3 Кнопкой **INPUT** (Входной сигнал) на пульте дистанционного управления выберите источник входного сигнала **AV3**.

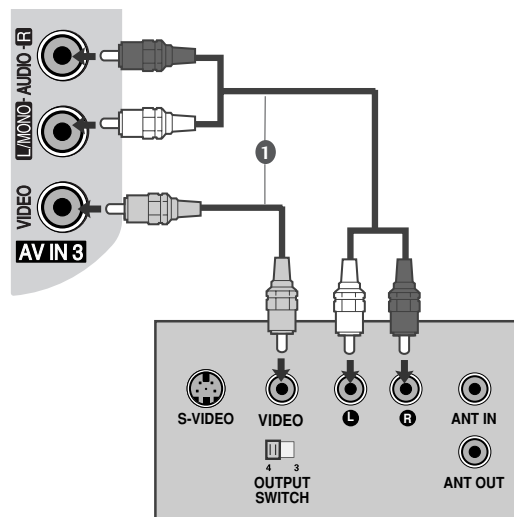

! ПРИМЕЧАНИЕ

- ▶ Если подключен видеомagnитoфон с моно звуком видеомagnитoфон, подсоедините аудиокабель к разъему **AUDIO L/MONO** телевизора.

НАСТРОЙКА ВНЕШНЕГО ОБОРУДОВАНИЯ

Как правильно подключить кабель S-VIDEO (только для плазменных телевизоров)

- 1 Подключите выход **S-VIDEO** видеомagneтoфона кo вxoду **S-VIDEO** телевизора. При этом варианте подключения качество картинкИ, по сравнению с обычным методом подключения к видеовходу телевизора, получается более высокое.
- 2 Подключите аудиовыходы видеомagneтoфона к входным гнездам **AUDIO** телевизора.
- 3 Вставьте кассету в видеомagneтoфон и нажмите на видеомagneтoфоне кнопку **PLAY** (Воспроизведение) (см. руководство пользователя видеомagneтoфона).
- 4 С помощью кнопки **INPUT** на пульте дистанционного управления выберите источник входного сигнала **AV3**.

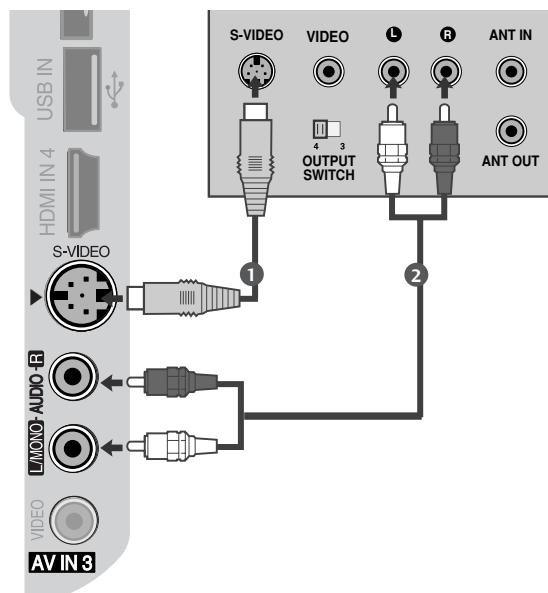

! ПРИМЕЧАНИЕ

- ▶ Не подключайте телевизор одновременно к устройству Video и S-Video.

УСТАНОВКА МОДУЛЯ CI

- Для просмотра шифрованных (платных) услуг в режиме цифрового ТВ.
- Эта функция доступна не во всех странах.

- 1 Вставьте модуль CI в разъем для карты **PCM-CIA** (Международная ассоциация карт памяти для персональных компьютеров) телевизора, как показано на рисунке.

Дополнительные сведения см. на стр. 49.

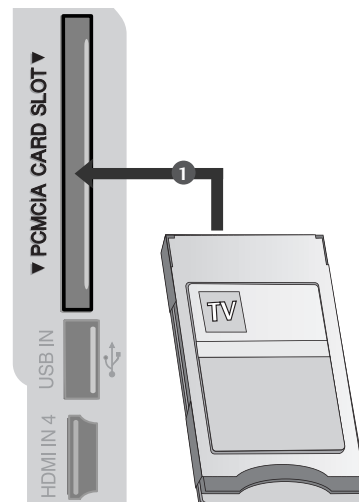

НАСТРОЙКА ВЫХОДА ЦИФРОВОГО АУДИОСИГНАЛА

Аудиосигнал телевизора выводится на внешние звуковые устройства через (оптический) порт вывода цифрового аудиосигнала.

- 1 Подключите один конец оптического кабеля к (оптическому) порту вывода цифрового аудиосигнала.
- 2 Подключите другой конец оптического кабеля к (оптическому) входу цифрового аудиосигнала внешнего звукового устройства.
- 3 Установите параметр TV Speaker option (Динамики ТВ) в меню AUDIO (Аудио) в положение Выкл. (►стр. 88). Правила эксплуатации см. в руководстве к внешнему звуковому устройству.

⚠ ВНИМАНИЕ

- Не смотрите внутрь оптического выходного порта. Попадание лазерного луча в глаз может повредить зрение.

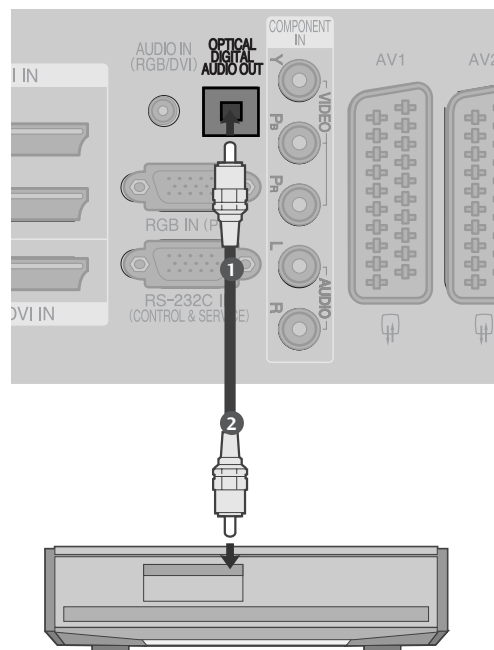

НАСТРОЙКА ВНЕШНЕГО ОБОРУДОВАНИЯ

НАСТРОЙКА ДРУГИХ ИСТОЧНИКОВ АУДИО /ВИДЕО СИГНАЛА

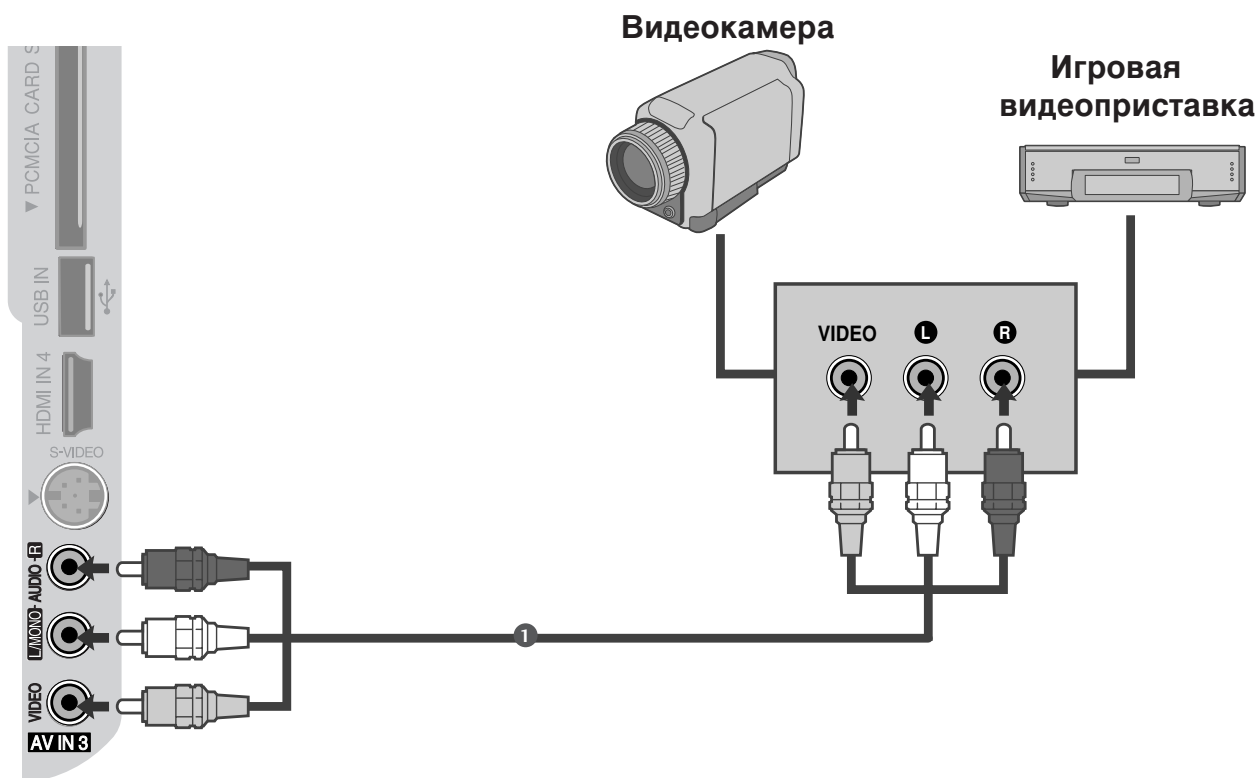

- 1 Подсоедините кабели **AUDIO/VIDEO** к гнездам TV (ТВ) и VCR (Видеомагнитофон). С облюдайте соответствие цвета разъема (видео – желтый, левый аудио – белый, правый аудио – красный).
- 2 Кнопкой **INPUT** (Входной сигнал) на пульте дистанционного управления выберите источник входного сигнала **AV3**.
- 3 Теперь можно работать с соответствующим внешним оборудованием. См. руководство пользователя для внешнего оборудования.

Настройка входа USB (Кроме 50PG40**)

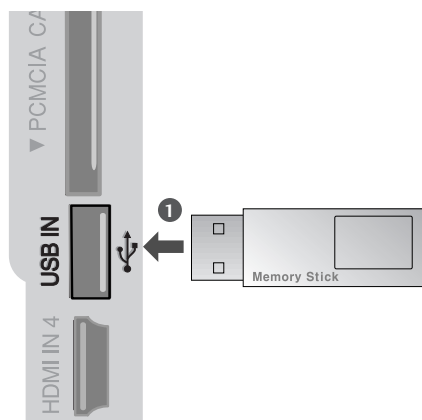

- 1 Подключите устройство USB к гнездам **USB IN** с боковой стороны телевизора.
- 2 После подключения к гнездам USB необходимо воспользоваться функцией DVR (стр. 56).

НАСТРОЙКА ВНЕШНЕГО ОБОРУДОВАНИЯ

Настройка ПК

Этот телевизор поддерживает стандарт "Plug and Play", то есть компьютер автоматически настраивается на параметры телевизора.

Как правильно подключить 15-контактный кабель D-sub

- 1 Подключите выход RGB компьютера к гнезду **RGB IN (PC)** телевизора.
- 2 Подключите аудиовыход компьютера к гнезду **AUDIO IN (RGB/DVI)** телевизора.
- 3 Включите компьютер.
- 4 С помощью кнопки **INPUT** на пульте дистанционного управления выберите источник входного сигнала **RGB**.

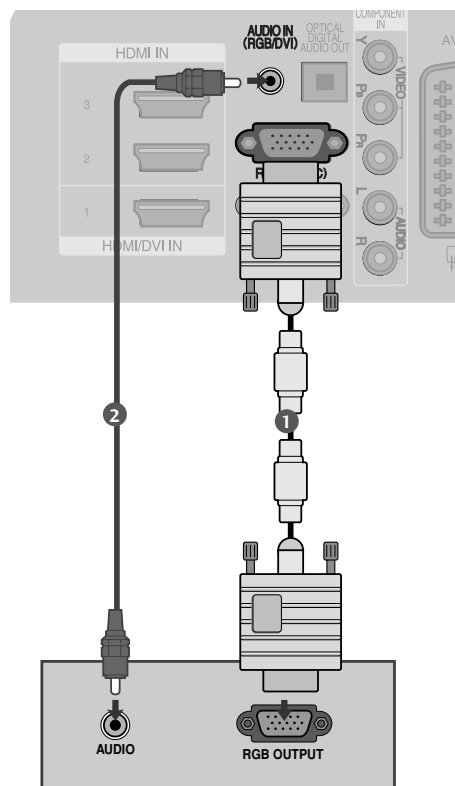

Подключение HDMI к разъему DVI

- 1 Подключите выход DVI компьютера к гнезду **HDMI/DVI IN 1** телевизора.
- 2 Подключите аудиовыход цифровой приставки к гнезду **AUDIO IN (RGB/DVI)** телевизора.
- 3 Включите компьютер.
- 4 С помощью кнопки **INPUT** на пульте дистанционного управления выберите источник входного сигнала **HDMI1**.

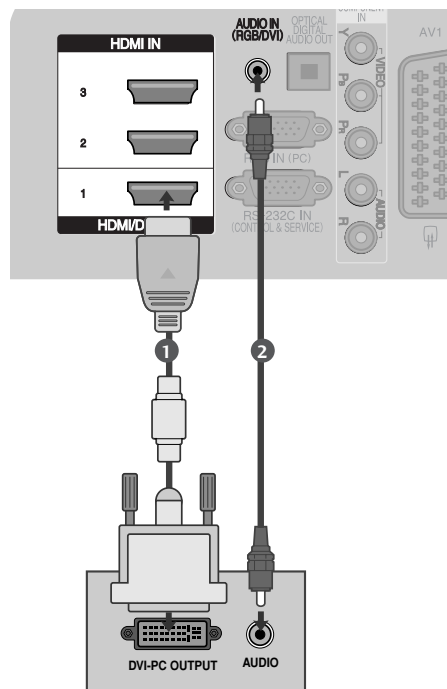

Поддерживаемое разрешение экрана

МОДЕЛИ ПЛАЗМЕННЫХ ТВ

режим RGB-PC, HDMI/DVI-PC

Разрешение	Частота горизонтальной развертки (КГц)	Частота вертикальной развертки (Гц)
720x400	31,468	70,08
640x480	31,469	59,94
800x600	37,879	60,31
1024x768	48,363	60,00
1280x768	47,78	59,87
1360x768	47,72	59,8
1920x1080	66,587	59,937
1280x1024	63,98	60,02
1400x1050	65,317	59,979

Только 50/60PG70**, 50PG40**

режим HDMI/DVI-DTV

Разрешение	Частота горизонтальной развертки (КГц)	Частота вертикальной развертки (Гц)
640x480	31,649	59,94
	31,469	60
720x480	31,47	59,94
	31,50	60
720x576	31,25	50,00
1280x720	37,50	50,00
	44,96	59,94
	45,00	60
1920x1080	28,125	50,00
	33,72	59,94
	33,75	60
	27,00	24,00
	33,75	30
	56,25	50,00
	67,433	59,94
	67,50	60

МОДЕЛИ Жидкокристаллический телевизор

режим RGB-PC, HDMI/DVI-PC

Разрешение	Частота горизонтальной развертки (КГц)	Частота вертикальной развертки (Гц)
720x400	31,468	70,08
640x480	31,469	59,94
800x600	37,879	60,31
1024x768	48,363	60,00
1280x768	47,78	59,87
1360x768	47,72	59,8
1920x1080	66,647	59,988
1280x1024	63,981	60,02
1400x1050	65,317	59,979

Кроме 32LG60**

режим HDMI/DVI-DTV

Разрешение	Частота горизонтальной развертки (КГц)	Частота вертикальной развертки (Гц)
640x480	31,469	59,94
	31,469	60
720x480	31,47	59,94
	31,50	60
720x576	31,25	50,00
1280x720	31,50	50,00
	44,96	50,94
	45,00	60
1920x1080	28,125	50,00
	33,72	59,94
	33,75	60
	27,00	24,00
	33,75	30
	56,25	50,00
	67,433	59,94
	67,50	60

НАСТРОЙКА ВНЕШНЕГО ОБОРУДОВАНИЯ

! ПРИМЕЧАНИЕ

- ▶ Вы можете получить живое изображение и звук, соединив ПК с телевизором.
- ▶ Во избежание перегорания, не оставляйте на экране телевизора, на длительное время статическое изображение.
- ▶ Присоедините компьютер к RGB (PC) портам телевизора после изменения разрешения компьютера.
- ▶ В режиме PC могут присутствовать помехи и з-за разрешающей способности компьютера, контрастности или яркости. При наличии помех в режиме PC, настройте компьютер на другое разрешение, частоту или отрегулируйте яркость и контрастность до получения чистого и четкого изображения. Если частоту изменить нельзя, замените саму графическую карту PC или проконсультируйтесь с ее изготовителем.
- ▶ Форма синхронизации входа: отдельно
- ▶ Подключите кабель от выходного порта компьютера к HDMI IN (или HDMI/DVI IN) телевизора.
- ▶ Подключение аудиокабеля от компьютера к аудиовходу телевизора. (Аудиокабели с телевизором не поставляются.)
- ▶ При использовании звуковой карты настройте нужным образом звук на компьютере.
- ▶ В этом телевизоре используется решение VESA Plug and Play. Телевизор передает данные EDID в компьютер по протоколу DDC. Компьютер при использовании этого телевизора регулирует настройки автоматически.
- ▶ Протокол DDC заранее установлен изготовителем для режимов RGB (Analog RGB) и HDMI (Digital RGB).
- ▶ При необходимости настройте параметры работы функции Plug and Play.
- ▶ Если видеокарта компьютера не может выводить аналоговый и цифровой сигнал RGB одновременно, подключите RGB (PC/DTV) или HDMI IN (или HDMI/DVI IN) для вывода изображения с компьютера на телевизор.
- ▶ Если видеокарта компьютера не может выводить аналоговый и цифровой сигнал RGB одновременно, подключите RGB или HDMI (другой режим автоматически устанавливается телевизором в Plug and Play).
- ▶ Режим DOS видеокарты при использовании HDMI с кабелем DVI может не работать.
- ▶ При использовании слишком длинного кабеля RGB-PC на экране может появиться шум. Рекомендуется использовать кабель длиной до 5 м. Это обеспечит наилучшее качество.

Настройка экрана в режиме РС (ПК)

Восстановление настроек экрана

Возвращение заводских настроек положения, размера и фазы.

Эта функция работает в следующем режиме: RGB [PC].

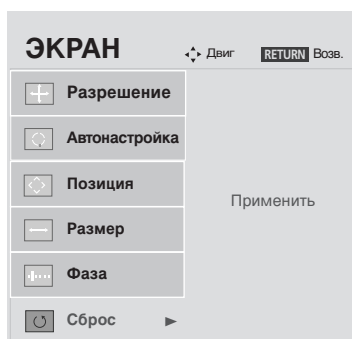
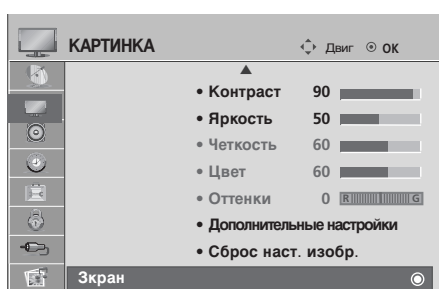

- 1   Выберите **КАРТИНКА**.
- 2   Выберите **ЭКРАН**.
- 3   Выберите **Сброс**.
- 4   Выберите **Да**.
- 5  Запустите **Сброс** настроек.

- Нажмите кнопку MENU (Меню), чтобы вернуться к просмотру телевизора в обычном режиме.
- Нажмите кнопку RETURN (Назад), чтобы вернуться к предыдущему экрану меню.

НАСТРОЙКА ВНЕШНЕГО ОБОРУДОВАНИЯ

Регулирование положения на экране, размера, фазы

Если после авторегулировки изображение не корректное или мерцает, то регулируйте фазы изображения вручную.

Эта функция работает в следующем режиме: RGB [PC].

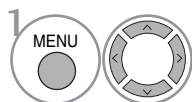
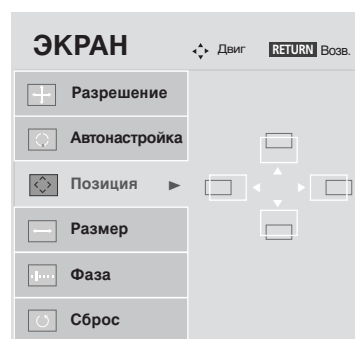
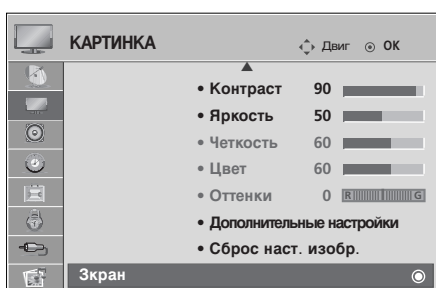

Выберите **КАРТИНКА**.

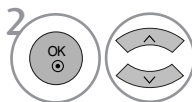

Выберите **ЭКРАН**.

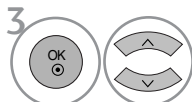

Выберите **Позиция**, **Размер** или **Фаза**.

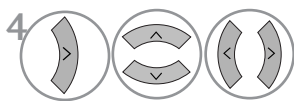

Проведите соответствующую настройку.

- Нажмите кнопку MENU (Меню), чтобы вернуться к просмотру телевизора в обычном режиме.
- Нажмите кнопку RETURN (Назад), чтобы вернуться к предыдущему экрану меню.

Выбор Разрешения

Для просмотра нормальной картинки разрешение режима RGB и режима ПК должны совпадать.

Эта функция работает в следующем режиме: RGB [PC].

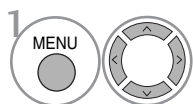
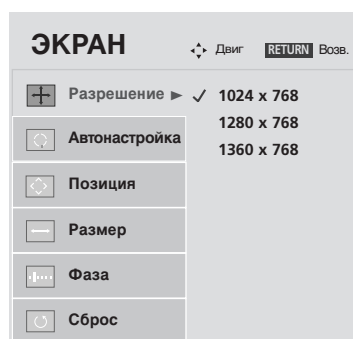
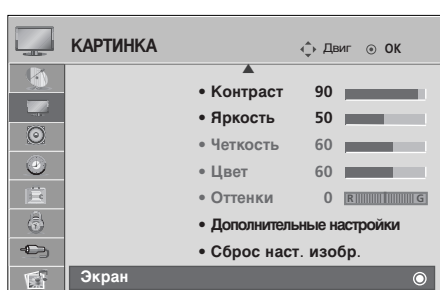

Выберите **КАРТИНКА**.

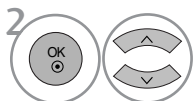

Выберите **ЭКРАН**.

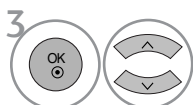

Выберите **Разрешение**.

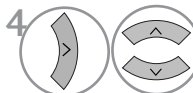

Выберите желаемое разрешение.

- Нажмите кнопку MENU (Меню), чтобы вернуться к просмотру телевизора в обычном режиме.
- Нажмите кнопку RETURN (Назад), чтобы вернуться к предыдущему экрану меню.

НАСТРОЙКА ВНЕШНЕГО ОБОРУДОВАНИЯ

Автоподстройка (только для режима RGB [PC])

Автоматически регулируется положение картинки и устраняются мерцание изображения. Если изображение телевизора после настройки остается неправильным, требуется дополнительная настройка.

Автонастройка

Функция автоматического выравнивания положение экрана, частоты и фазы. Пока идет автоматическая настройка, изображение на несколько секунд может исчезать с экрана.

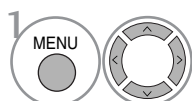
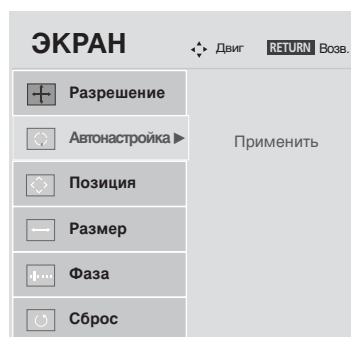
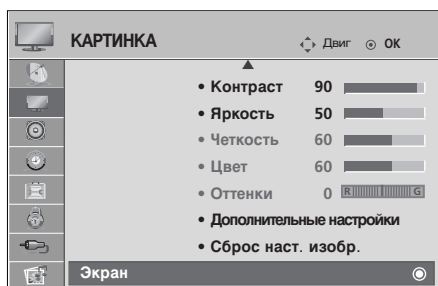

Выберите **КАРТИНКА**.

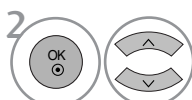

Выберите **ЭКРАН**.

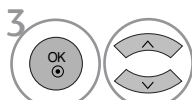

Выберите **Автонастройка**.

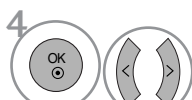

Выберите **Да**.



Запустите **Автонастройка**.

- Если положение изображения останется неверным, запустите функцию автонастройки еще раз.
- Если картинка требует повторной настройки после автоматической настройки в RGB (ПК), вы можете настроить **Позиция**, **Размер** или **Фаза**.

- Нажмите кнопку MENU (Меню), чтобы вернуться к просмотру телевизора в обычном режиме.
- Нажмите кнопку RETURN (Назад), чтобы вернуться к предыдущему экрану меню.

Сброс (возврат к настройкам производителя)

Эта функция работает в текущем режиме.
Для сброса всех настроек в изначальные значения.

Если для параметра Lock System (Блокировка системы) выбрано значение On (Вкл.),
отображается сообщение с запросом на ввод пароля.

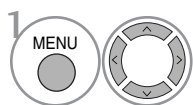
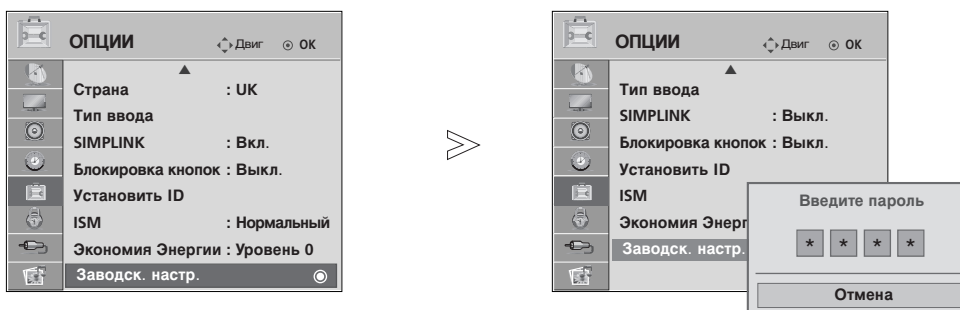

Выберите **ОПЦИИ**.

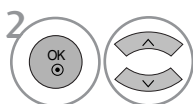

Выберите **Заводск. настр.**..



Введите пароль из 4 цифр

- Если при включенной функции блокировки системы вы забыли пароль, нажмите на пульте управления «7», «7», «7», «7».

- Нажмите кнопку MENU (Меню), чтобы вернуться к просмотру телевизора в обычном режиме.
- Нажмите кнопку RETURN (Назад), чтобы вернуться к предыдущему экрану меню.

Просмотр программы / Управление программами

Функции клавиш пульта дистанционного управления

Направляйте пульт дистанционного управления на сенсор на телевизоре.

1

- MODE** Выбор режим дистанционного управления.
- POWER** Нажатие этой кнопки переводит телевизор из режима ожидания в режим **Включено** или из режима **включено** в режим ожидания.
- INPUT** Режимы внешнего входного сигнала переключаются в стандартной последовательности. Включает телевизор, находящийся в режиме ожидания.
- TV/RAD** Выбор радио-, телевизионного или DTV канала.

Q. MENU (меню быстрого доступа) Выбор желаемого источника меню быстрого доступа. (Формат изображения, Экономия Энергии(плазменные модели телевизоров), Подсветка (P ЖК модели телевизоров), Clear Voice, Режим изображения, Режим звучания, Звук, Таймер сна, Извлечь USB(Кроме 50PG40**).)

MENU Выбор меню. Сброс всех настроек на экранах и возврат в просмотр ТВ из любого меню.

GUIDE Показывает план программы.

ДЖОЙСТИК (Вверх/Вниз/Влево/ Вправо) Для перемещения по экранным меню и выбора системных настроек.

OK Подтверждение выбора или отображение текущего режима.

RETURN(EXIT) (Назад (Выход)) Позволяет пользователю вернуться на один шаг назад в интерактивном приложении, EPG или другой интерактивной функции пользователя.

INFO Показывает информацию о текущем экране.

AV MODE РЕЖИМ AV Этот пункт помогает вам выбрать и настроить изображение и звук при подключении AV устройств.

ЦВЕТНЫЕ КНОПКИ Эти кнопки используются для работы с телетекстом (только для моделей телевизоров, поддерживающих **ТЕЛТЕКСТ**) или для **редактирования программ**.

2

Кнопки ТЕЛТЕКСТА Эти кнопки используются для работы с телетекстом. Более подробно см. раздел '**Телетекст**'.

SUBTITLE Повторно вызывает наиболее часто используемые в цифровом режиме субтитры.

SIMPLINK Список видеоустройств, подключенных к ТВ. При нажатии этой кнопки на экране появляется меню Simplink.



VOLUME +/- Настройка громкости.

MARK(Метка) Выбор и отмена выбора программ в меню USB.(Кроме 50PG40**)

FAV Выводит заранее определенные избранные программы.

MUTE Включение и отключение звука.

Programme Выбор программы.
^ v

PAGE UP/DOWN Переход с одного полного набора экранной информации к следующему полному набору.
(Страница вверх/вниз)

Цифровые кнопки 0 - 9 Выбор программы.
Выбор пронумерованных элементов в меню.

LIST Выводит на экран таблицу программ.

Q.VIEW Возврат к ранее просматриваемой программе.

Кнопки управления меню SIMPLINK /USB Управление меню simplink или USB (Photo List (Список фотографий и список Музыки)(Кроме 50PG40**).

Установка батарей

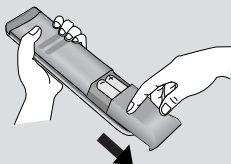

- Откройте крышку отсека для батарей с задней стороны пульта дистанционного управления.
- Вставьте две батареи типа AAA 1,5 В, соблюдая полярность ("плюс" к "плюсу", "минус" к "минусу"). Не вставляйте старые или использованные батареи вместе с новыми.
- Закройте крышку.

Просмотр программы / Управление программами

Включение и выключение телевизора

- Если телевизор будет включен, эти функции можно будет использовать.

- 1 Подсоедините кабель питания к телевизору, затем подключите кабель питания к электросети.
- 2 Чтобы включить телевизор, находящийся в режиме ожидания, нажмите кнопки **POWER**, **INPUT**, **P** \wedge \vee , **Цифровые кнопки (0~9)** или цифровые кнопки на пульте дистанционного управления. (Эта функция доступна не во всех странах.)

Инициализация при включении

Если после настройки телевизора на экране отображается OSD (Экранный дисплей), вы можете выбрать язык (Language), выбрать режим (Select Mode), выбрать страну (Country), часовой пояс (Time Zone), провести автоматическую тонкую настройку программы (Auto programme tuning).

Примечание:

- а. Оно автоматически убирается с экрана в течение прибл. 40 секунд отсутствия нажатий на кнопки.*
- б. Нажмите кнопку RETURN, чтобы перейти от текущего OSD к предыдущему.*
- с. Для стран с неподтвержденными стандартами DTV (цифрового телевидения) вещания, некоторые функции DTV, в зависимости от среды DTV вещания, могут не работать.*
- д. Режим «Дом» – оптимальная настройка для домашнего помещения, установлен на телевизоре по умолчанию.*
- е. Режим «Магазин» – оптимальная настройка для помещения магазина. При изменении пользователем настроек качества отображаемой картинки, в режиме «Магазин» через некоторое время происходит сброс до настройки качества отображаемой картинки, установленной изготовителем.*
- ф. Режим изображения (Дом, Магазин) может быть изменен при помощи функции Factory Reset (настройки по умолчанию) в меню «ОПЦИИ».*

Выбор программы

- 1 Для выбора программы нажмите кнопку **P** \wedge \vee или **Цифровые кнопки**.

Настройка громкости

- 1 Чтобы настроить громкость звука, нажмите кнопку \blacktriangle + или -).

При желании можно отключить звук, нажав кнопку **MUTE**.

Вновь включить звук можно кнопками **MUTE**, \blacktriangle + или -).

QUICK MENU (меню быстрого доступа)

Экранное меню OSD телевизора может немного отличаться от изображенного на этом рисунке.

Q.Menu (Quick Menu) - это меню функций, которые часто используются пользователями.

- **Формат изображения:** Выбор желаемого формата изображения.
Для настройки увеличения выберите **14:9, Увеличенный1 и Увеличенный2** в меню форматы изображения. После завершения настройки увеличения дисплей вернется назад в **Q.Menu**.
- **Экономия Энергии** (только для плазменных телевизоров): Настройка яркости экрана для снижения энергопотребления телевизором.
- **Подсветка**(Только ЖК телевизоры): Регулировка яркости экрана.
При изменении режима источника происходит возврат к настройкам яркости по умолчанию.
- **Clear Voice(Очистка звука от шумов):** Дифференцируя диапазон звучания человеческого голоса от других, эта функция помогает пользователям лучше слышать человеческие голоса.
- **Режим изображения :** Выбор желаемого режима картинки.
- **Режим звучания:** Это функция осуществляет автоматическое сочетание звука, которое считается лучшим для просматриваемого изображения. Выбор желаемого режима звука.
- **Звук :** Выбор выхода для передачи звука.
- **Таймер сна:** Устанавливает таймер автоматического отключения.
- **Извлечь USB:** Выберите «**Извлечь USB**» чтобы извлечь USB устройство.(Кроме 50PG40**)



(Кроме 50PG40**)

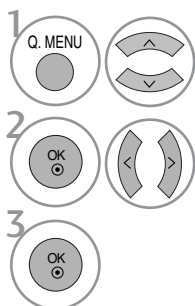

1. Отобразить каждое меню.

2. Выберите желаемый звук.

- Нажмите кнопку Q.MENU, чтобы вернуться к просмотру телевизора в обычном режиме.
- Нажмите кнопку RETURN (Назад), чтобы вернуться к предыдущему экрану меню.

Просмотр программы / Управление программами

ВЫБОР ЭКРАННЫХ МЕНЮ И НАСТРОЙКА

Экранное меню OSD телевизора может немного отличаться от изображенного на этом рисунке.

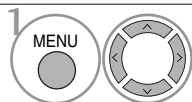
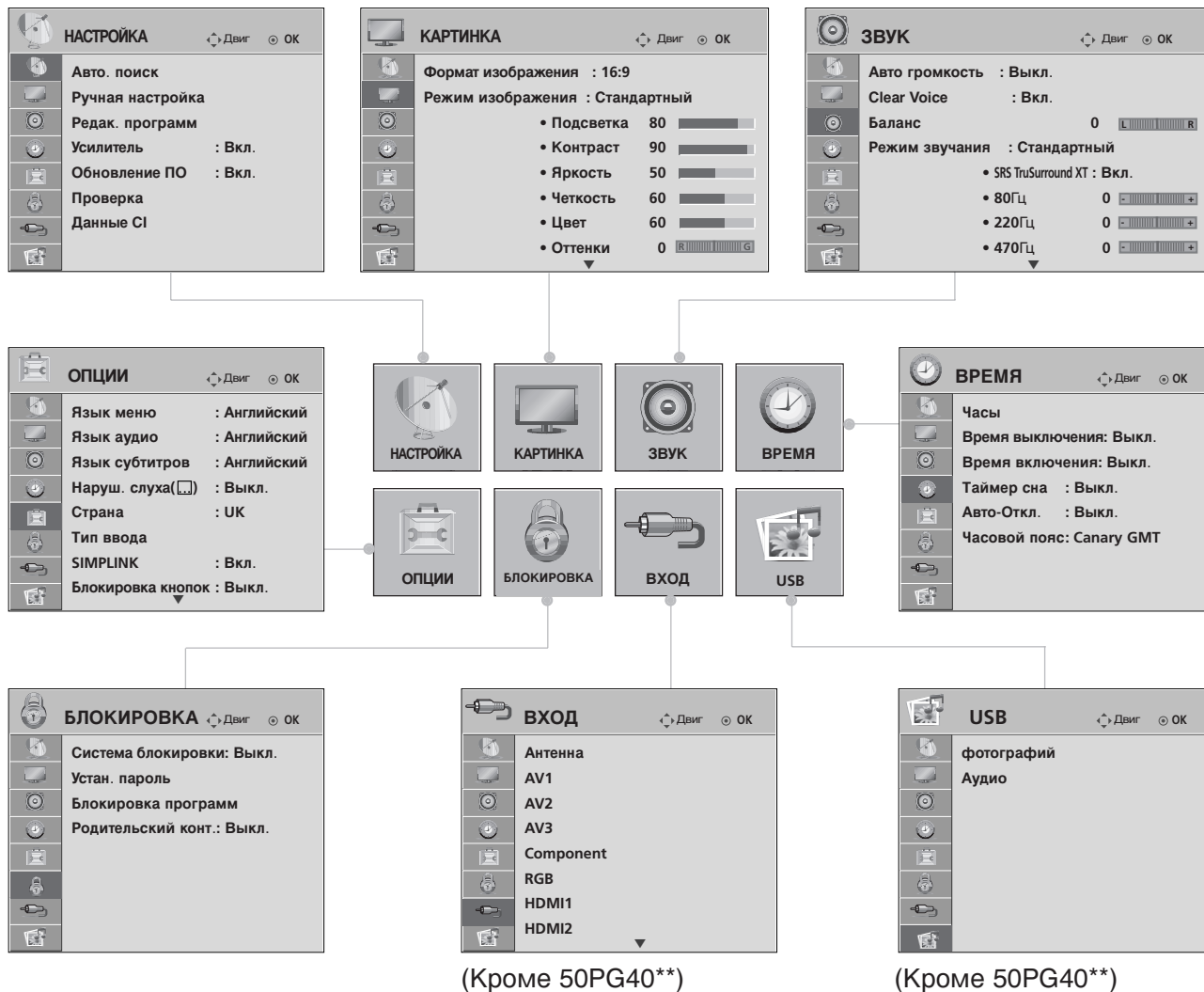

1 Выведите каждое меню.

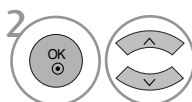

2 Выберите пункт меню.



3 Перейдите к всплывающему меню.

- Нажмите кнопку MENU (Меню), чтобы вернуться к просмотру телевизора в обычном режиме.
- Нажмите кнопку RETURN (Назад), чтобы вернуться к предыдущему экрану меню.

! ПРИМЕЧАНИЕ

- ▶ Метод ISM и режим энергосбережения можно применить только для плазменных моделей телевизоров.
- ▶ Заднюю подсветку **Подсветка**, **Индикатор питания**, **TruMotion**, **TruMotion Demo** можно применить только для ЖК моделей телевизоров.
- ▶ Режим **TruMotion**, **TruMotion Demo** только для моделей 42/47LG60**, 42LG61**.
- ▶ В аналоговом режиме нельзя использовать информацию **Данные CI** и **Усилитель**.
- ▶ Для моделей 50PG40** INPUT и USB не будут отображены.

Автоматическая настройка на телевизионные станции

Используется для автоматического поиска и сохранения всех программ.

При запуске автоматического программирования вся ранее записанная служебная информация будет удалена.

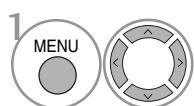
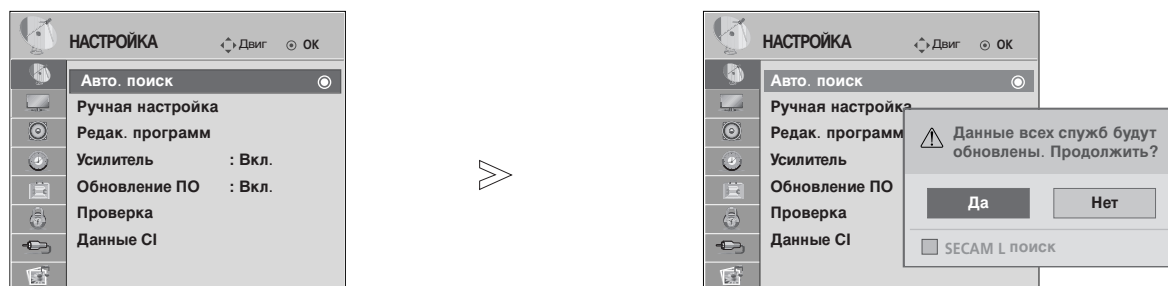

Выберите **НАСТРОЙКА**.

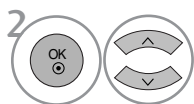

Выберите **Авто. поиск**.

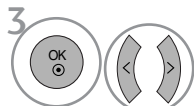

Выберите **Да**.



Запустите **Авто. поиск**.

- Для ввода пароля из 4 цифр при включенной системе блокировки (Lock System On) используйте цифровые кнопки.
- Если необходимо продолжать выбирать параметры автонастройки, нажмите кнопку **ДА**, используя кнопки < > . После этого нажмите кнопку **ОК**. В противном случае выберите **НЕТ**.

- Нажмите кнопку MENU (Меню), чтобы вернуться к просмотру телевизора в обычном режиме.
- Нажмите кнопку RETURN (Назад), чтобы вернуться к предыдущему экрану меню.

Просмотр программы / Управление программами

Ручная настройка на станции (в цифровом режиме)

Настройка программ вручную позволяет добавлять программу в список программ вручную.

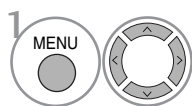
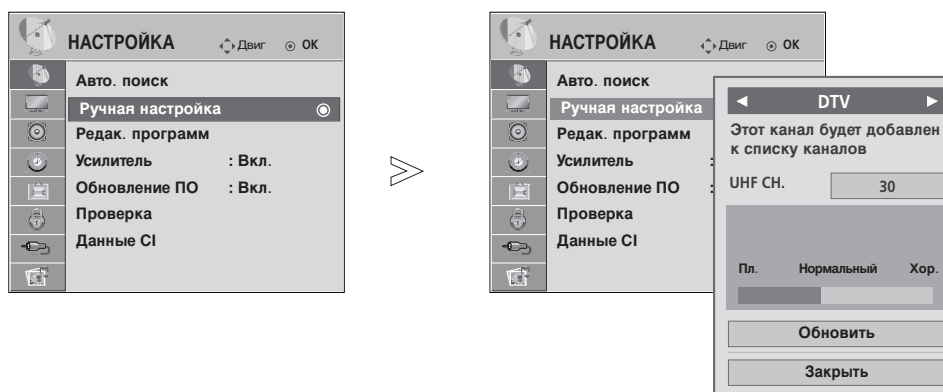

Выберите **НАСТРОЙКА**.

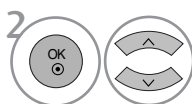

Выберите **Ручная настройка**.

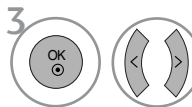

Выберите **DTV**.

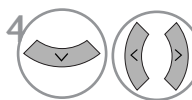

Выберите желаемый номер канала.

• Для ввода пароля из 4 цифр при включенной системе блокировки (Lock System On) используйте цифровые кнопки.

- Нажмите кнопку MENU (Меню), чтобы вернуться к просмотру телевизора в обычном режиме.
- Нажмите кнопку RETURN (Назад), чтобы вернуться к предыдущему экрану меню.

Ручная настройка на станции (в аналоговом режиме)

Режим ручной предварительной установки телевизионных каналов позволяет вам настроить телевизионные станции и расположить их в любой удобной для вас последовательности.

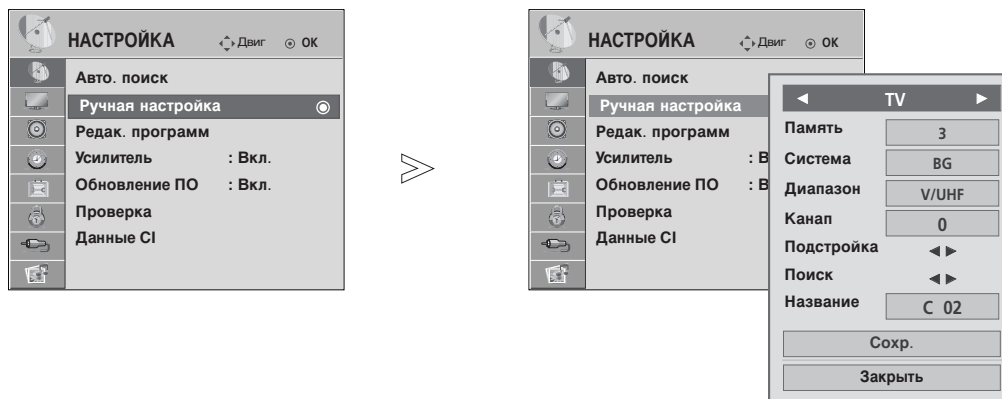

- 1 Выберите **НАСТРОЙКА**.
- 2 Выберите **Ручная настройка**.
- 3 Выберите **TV**.
- 4 или Выберите номер желаемой программы.
- 5 Выберите систему телевещания.

- 6 Выберите **V/UHF** или **Кабель**.
- 7 или Выберите желаемый номер канала.
- 8 Начать поиск.
- 9 Выберите **Сохранить**.

- Нажмите кнопку MENU (Меню), чтобы вернуться к просмотру телевизора в обычном режиме.
- Нажмите кнопку RETURN (Назад), чтобы вернуться к предыдущему экрану меню.

- Для ввода пароля из 4 цифр при включенной системе блокировки (Lock System On) используйте цифровые кнопки.
- **L** : SECAM LL' (не во всех моделях)
- **BG** : PAL BG SECAM BG Европа Восточная Европа Азия Новая Зеландия Ближний Восток Африка
- **I** : PAL III Великобритания Ирландия Гонконг Южная Африка
- **DK** : PAL DK SECAM DK Восточная Европа Китай Африка СНГ
- Чтобы сохранить другой канал, повторите шаги с 4 по 9.

Просмотр программы / Управление программами

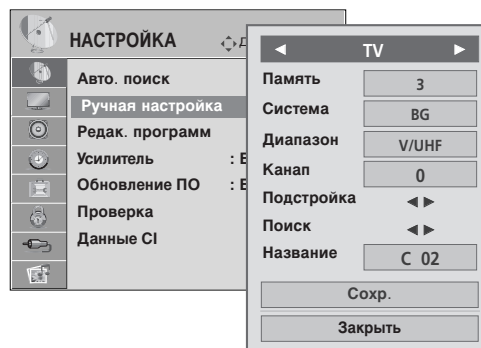
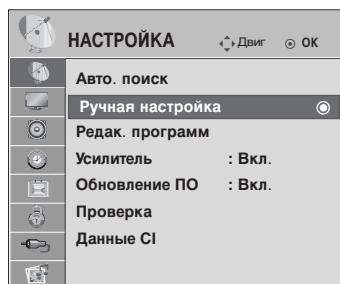

■ Присвоение названия станции

Также вы можете дать программе имя, состоящее из пяти символов для каждого номера программы.

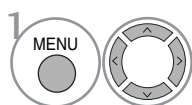

1 Выберите **НАСТРОЙКА**.

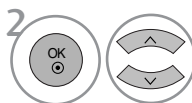

2 Выберите **Ручная настройка**.

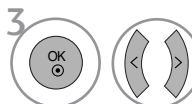

3 Выберите **TV**.

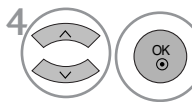

4 Выберите **Название**.

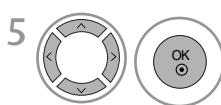

5 Выберите место и выберите второй знак, и так дальше. Вы можете использовать алфавит от А до Z, цифры от 0 до 9, +/- и пробел.

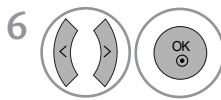

6 Выберите **Закреть**.

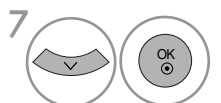

7 Выберите **Сохранить**.

■ Точная настройка

Обычно точная настройка бывает необходимой лишь при плохом качестве принимаемого сигнала.

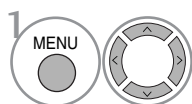

1 Выберите **НАСТРОЙКА**.

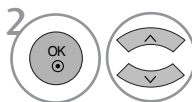

2 Выберите **Ручная настройка**.

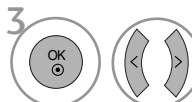

3 Выберите **TV**.



4 Выберите **Подстройка**.

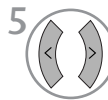

5 Тонкая настройка для получения картинки и звука лучшего качества.



6 Выберите **Сохранить**.

- Нажмите кнопку MENU (Меню), чтобы вернуться к просмотру телевизора в обычном режиме.
- Нажмите кнопку RETURN (Назад), чтобы вернуться к предыдущему экрану меню.

Редактирование программ

Если номер программы пропускается, значит его невозможно выбрать с помощью кнопок P ^ v во время просмотра телевизора.

Чтобы выбрать пропущенную программу, наберите номер программы с помощью цифровых кнопок или выберите его в экранном меню **Редак. программ**.

Эта функция позволяет пропускать сохраненные программы.

В некоторых странах можно перемещать номер программы с помощью **Желтой** кнопки.

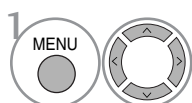
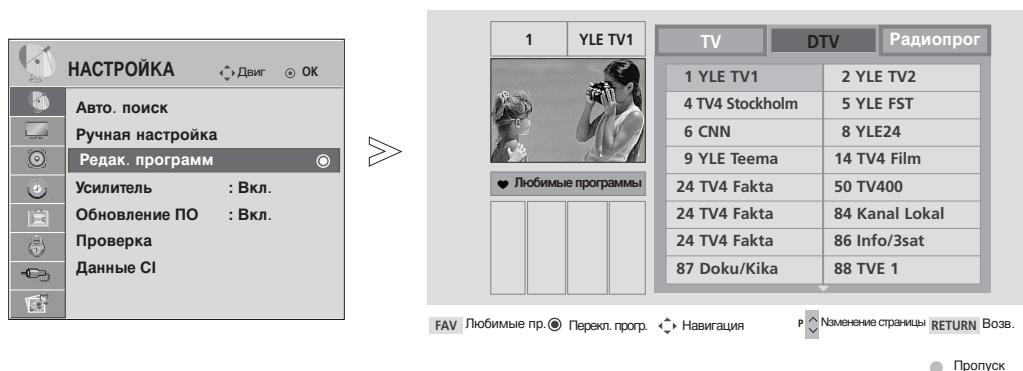

Выберите **НАСТРОЙКА**.

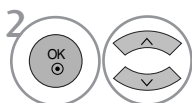

Выберите **Редак. программ**.



Запустите **Редак. программ**.



Выберите программу для сохранения или пропуска.

- Для ввода пароля из 4 цифр при включенной системе блокировки (Lock System On) используйте цифровые кнопки.

- Нажмите кнопку MENU (Меню), чтобы вернуться к просмотру телевизора в обычном режиме.
- Нажмите кнопку RETURN (Назад), чтобы вернуться к предыдущему экрану меню.

Просмотр программы / Управление программами

(В РЕЖИМЕ DTV/RADIO)

■ Пропуск номера программы



Выберите номер программы, которую следует пропустить.



Сделайте номер пропущенной программы синим.



Отмените выделение

- Когда номер программы пропускается, это означает, что вы не сможете ее выбрать в нормальном режиме работы телевизора с помощью кнопок **P** \wedge \vee переключения программ.
- Чтобы выбрать пропущенную программу, наберите номер программы с помощью цифровых кнопок или выберите его в экранном меню Редак. программ или EPG.

■ Выбор любимой программы

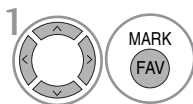

Выберите номер любимой программы.

- выбранная программа будет автоматически включена в список предпочтительных программ.

В РЕЖИМЕ TV



Эта функция позволяет вам удалять или пропускать сохраненные программы. Вы также можете переместить некоторые каналы и использовать для программ другие номера.

■ Auto Sort (Автоматическая сортировка)

- 1  Запустите Автоматическую сортировку.





• После активации Auto Sort вы больше не сможете редактировать программы.

■ Удаление программы



- 1  Выберите номер программы, которую следует удалить.
- 2  Сделайте номер пропущенной программы красным.
- 3  Отмените выделение

• Выбранная программа удаляется, а все последующие программы перемещаются вверх на одну позицию.

■ Перемещение программы

- 1  Выберите номер программы, которую следует переместить.
- 2   Сделайте номер перемещаемой программы ЖЕЛТЫМ.
- 3  Переместите выделенную программу.



■ Пропуск номера программы

- 1  Выберите номер программы, которую следует пропустить.
- 2  Сделайте номер пропущенной программы синим.
- 3  Отмените выделение

• Когда номер программы пропускается, это означает, что вы не сможете ее выбрать в нормальном режиме работы телевизора с помощью кнопок **P** ^ v переключения программ.

• Чтобы выбрать пропущенную программу, наберите номер программы с помощью цифровых кнопок или выберите его в экранном меню Редак. программ или EPG.

■ Выбор любимой программы

- 1   Выберите номер любимой программы.

• Выбранная программа будет автоматически включена в список предпочтительных программ.

Просмотр программы / Управление программами

BOOSTER (В ЦИФРОВОМ РЕЖИМЕ)

При плохом приеме включите (On) Усилитель (**Booster**).
Если сигнал сильный, выберите Off (Выкл.).

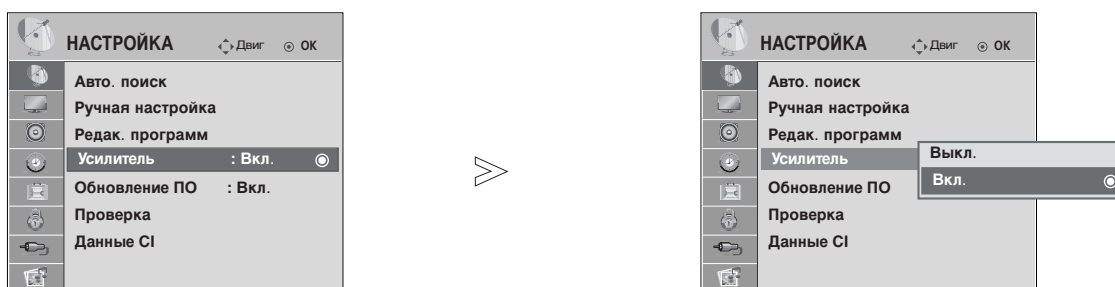

-   Выберите **НАСТРОЙКА**.
-   Выберите **Усилитель**.
-   Выберите Вкл. или Выкл..
-  Сохранить.

- Нажмите кнопку MENU (Меню), чтобы вернуться к просмотру телевизора в обычном режиме.
- Нажмите кнопку RETURN (Назад), чтобы вернуться к предыдущему экрану меню.

ОБНОВЛЕНИЕ ПО

Параметр «Обновление ПО» (Software Update) означает, что программное обеспечение можно загрузить через систему цифрового наземного телевидения.

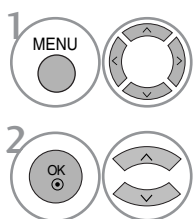
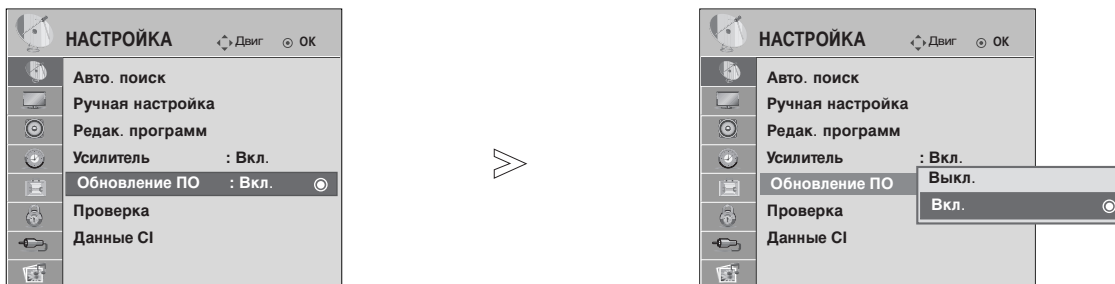

1 Выберите **НАСТРОЙКА**.

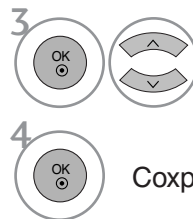

3 Выберите **Вкл.** или **Выкл.**.
• Выбрав значение **Вкл.**, пользователь подтверждает сообщение о том, что имеется новое программное обеспечение.

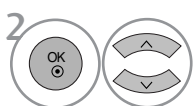

2 Выберите **Обновление ПО**.



4 Сохранить.

* При настройке **Обновление ПО**

Иногда передача измененной цифровой информации о программном обеспечении может быть вызвана из меню на экране ТВ.

Используя кнопки < >, выберите пункт **ДА**. На экране появится следующая картина.

Когда обновление программного обеспечения завершено, система перезагружается.

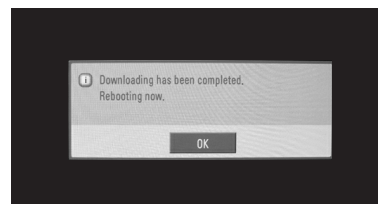
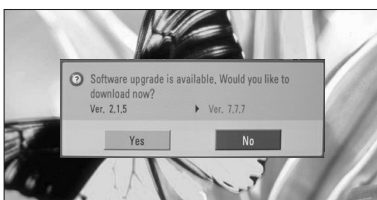

Если для параметра Software Update (Обновление программного обеспечения) выбрано значение Off (Выкл.), отображается сообщение с запросом на включение данного параметра (выбор значения On (Вкл.)).

Когда питание отключается, начинается загрузка. Если в процессе обновления включить питание, отображается информация о состоянии процесса обновления.

- При обновлении программного обеспечения:
- Питание телевизора отключать нельзя.
- Отключать телевизор нельзя.
- Отсоединять антенну нельзя.
- После обновления программного обеспечения можно проверить версию обновленного программного обеспечения в меню Проверка.

Просмотр программы / Управление программами

Проверка

Эта функция позволяет просматривать данные о производителе, модели/типе телевизора, серийный номер и версию программного обеспечения.

Выводится информация и уровень сигнала включенного MUX.
Выводится информация о сигнале и имя сервиса выбранного MUX.

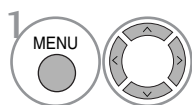
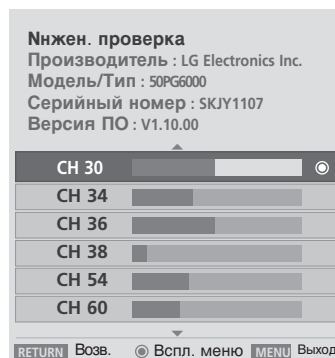
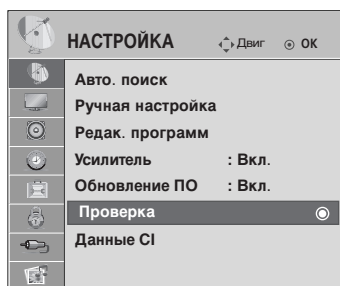

Выберите **НАСТРОЙКА**.

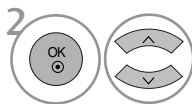

Выберите **Проверка**.



Отображается название **Производитель, Модель/Тип, Серийный номер и Версия ПО**.

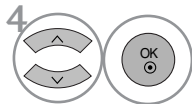

Отображается информация о канале.

- Нажмите кнопку MENU (Меню), чтобы вернуться к просмотру телевизора в обычном режиме.
- Нажмите кнопку RETURN (Назад), чтобы вернуться к предыдущему экрану меню.

ИНФОРМАЦИЯ О СИ [ОБЩЕМ ИНТЕРФЕЙСЕ]

Эта функция позволяет просматривать шифрованные услуги (платные услуги). Если снять модуль СИ, воспользоваться платными услугами будет невозможно. После того как модуль будет вставлен в разъем СИ, откроется доступ к меню модуля. Для покупки модуля и смарт-карты свяжитесь со своим дилером поддержки. Не вставляйте и не извлекайте модуль СИ из телевизора слишком часто. Это может вызвать проблемы. При включении телевизора после установки модуля СИ звук часто будет отсутствовать.

Наличие модуля СИ и смарт-карты может сделать картинку неестественной.

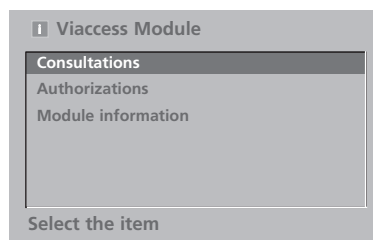
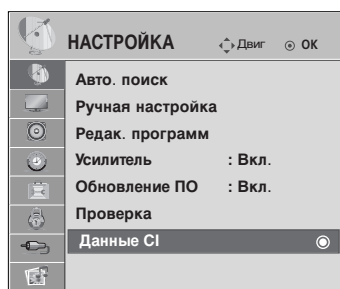

- Данный OSD приведен только для иллюстрации, параметры меню и формат экрана могут варьироваться в зависимости от поставщика цифровых платных видеоуслуг.
- Вы можете изменить экран меню СИ (общего интерфейса) и услуги у вашего дилера.

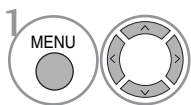

1 Выберите **НАСТРОЙКА**.

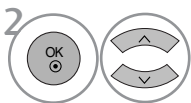

2 Выберите **Данные СИ**.

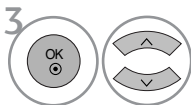

3 Выберите желаемый пункт: Module information (информация о модуле), smart card information (информация о смарт-карте), language (язык), software download (загрузка программного обеспечения) и т.д.



- Нажмите кнопку MENU (Меню), чтобы вернуться к просмотру телевизора в обычном режиме.
- Нажмите кнопку RETURN (Назад), чтобы вернуться к предыдущему экрану меню.

Просмотр программы / Управление программами

Вызов таблицы программ

Вы можете проверить сохраняемые в памяти программы, вызвав на экран таблицу программ.

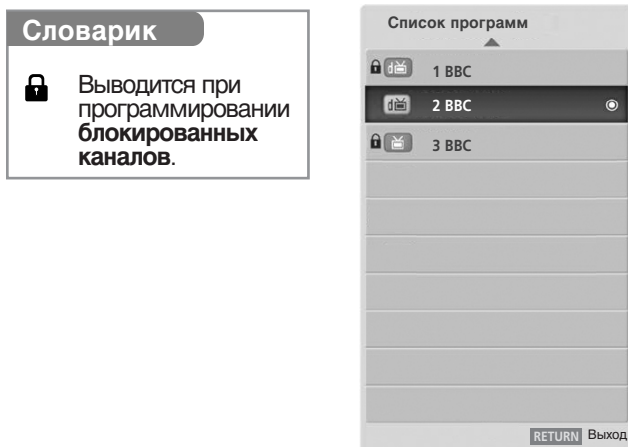

■ Вывод на экран таблицы программ



1 Отображается **Список программ**.

- Вы можете обнаружить, что некоторые программы имеют номера синего цвета. Они были установлены на пропуск при автоматической настройке или в режиме редактирования программ.
- У некоторых программ в таблице программ показан только номер канала и это означает, что отсутствует присвоенное им название станции.

■ Выбор программы в таблице программ



1 Выберите программу.

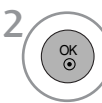

2 Переключитесь на номер выбранной программы.



Из программы, которую вы в настоящий момент просматриваете, режим будет изменен с TV на DTV на Радиопрог.

■ Просмотр страниц таблицы программ

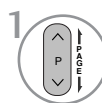

1 Переверните страницы.



2 Возврат к нормальному просмотру телевизора.

■ Вывод таблицы любимых программ



1 Отображение таблицы Favourite Programme (Любимая программа).

INPUT LIST (СПИСОК ВХОДНЫХ СИГНАЛОВ)

HDMI и AV1, 2 (SCART) можно распознать с помощью диагностического контакта, причем включаются только при наличии напряжения на внешнем устройстве.

С помощью кнопки TV/RAD вы можете переключиться с External Input (внешний вход) на RF Input и к последней просмотренной программе в режиме DTV/RADIO/TV.

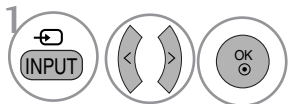
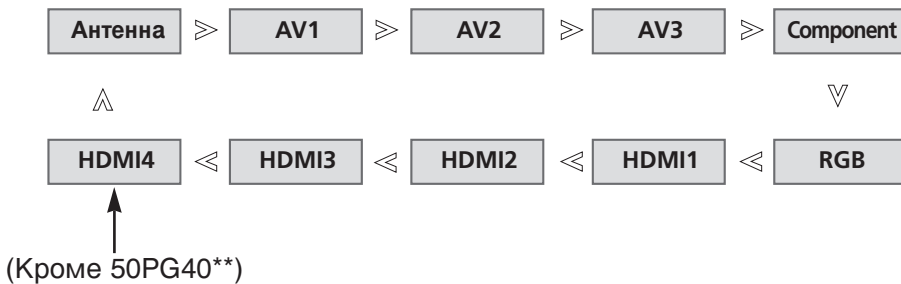

Выберите источник входного сигнала.

- Имеется также возможность настройки меню **ВХОД**. (Кроме 50PG40**)

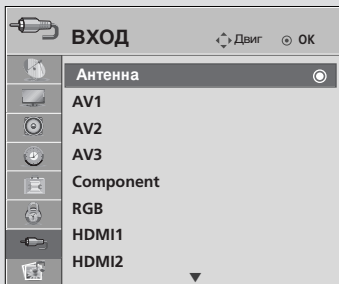

- Антенна: Выберите ее при просмотре DTV/TV.
- AV1, AV2, AV3: Выберите этот пункт при просмотре сигнала с видеомэгаффона или другого внешнего устройства.
- Component (Компонентный): Выберите при использовании DVD или цифровой телеприставки в зависимости от разъема.
- RGB: Выберите при использовании подключения к ПК.
- HDMI1, HDMI2, HDMI3, HDMI4(Кроме 50PG40**): Выберите при использовании DVD, ПК или цифровой телеприставки в зависимости от разъема.

Просмотр программы / Управление программами



Работает только с устройством, имеющим логотип SIMPLINK. Проверьте наличие логотипа SIMPLINK.

При использовании с другими устройствами с функцией HDMI-CEC телевизор может работать некорректно.

Simplink позволяет управлять записями и воспроизводить их на других видеоустройствах, подключенных к ТВ при помощи кабеля HDMI, не используя дополнительных кабелей и без какой-либо дополнительной настройки.

Если вам не требуется меню SIMPLINK, выберите **ВЫКЛ.**.

Функция SIMPLINK не поддерживается входом HDMI IN 4(Только 50PG40** :HDMI IN 3).

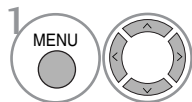
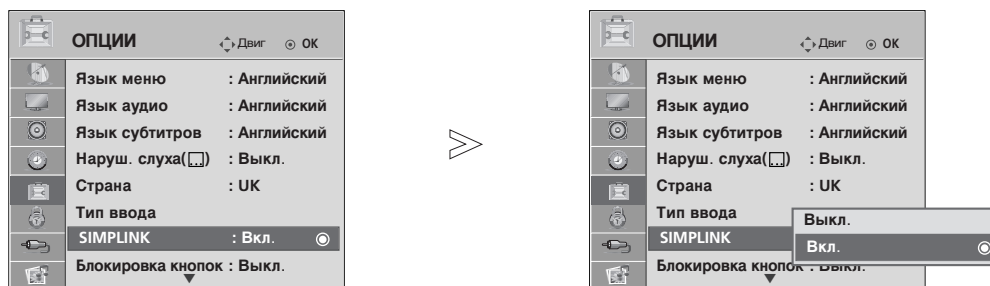

Выберите **ОПЦИИ**.

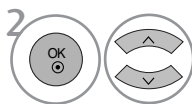

Выберите **SIMPLINK**.

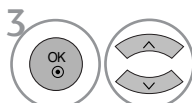

Выберите **Вкл.** или **Выкл.**.



Сохранить.

- Нажмите кнопку MENU (Меню), чтобы вернуться к просмотру телевизора в обычном режиме.
- Нажмите кнопку RETURN (Назад), чтобы вернуться к предыдущему экрану меню.

! ПРИМЕЧАНИЕ

- ▶ Подключите кабель HDMI к HDMI/DVI IN или разъему (HDMI выход), расположенному на задней стороне устройства SIMPLINK терминалу HDMI IN.
- ▶ Для домашнего кинотеатра с функцией SIMPLINK после подключения HDMI терминала указанным выше методом, подключите кабель DIGITAL AUDIO OUT к терминалу DIGITAL AUDIO IN, расположенному на задней стороне телевизора и разъему OPTICAL на задней панели устройства SIMPLINK.
- ▶ При работе с внешним устройством с функцией SIMPLINK, нажмите кнопку MODE на пульте дистанционного управления телевизора и используйте его для управления.
- ▶ Когда источник сигнала подключается к другому источнику с помощью кнопки INPUT на пульте дистанционного управления, устройство использующее функцию SIMPLINK останавливается.
- ▶ При выборе или управлении медиа-устройством с функцией домашнего кинотеатра, динамик автоматически переключается на K¹ (прослушивание через домашний кинотеатр).

Функции SIMPLINK

Воспроизведение записи/диска

Управление подключенными AV устройствами осуществляется с помощью кнопок \wedge \vee \lt \gt , ОК, \blacktriangleright , \blacksquare , II , \blacktriangleleft и \blacktriangleright . (Кнопка \bullet не обладает такими свойствами).

Прямое воспроизведение

После подключения видеоустройств к ТВ можно непосредственно управлять этими устройствами и воспроизводить мультимедиа без дополнительных настроек.

Выбор видеоустройства

Позволяет выбрать одно из видеоустройств, подключенных к ТВ, и запустить его для воспроизведения записей.

Отключение всех устройств

При отключении ТВ все подключенные к нему устройства также отключаются.

Переключение аудиовыхода

Предоставляет простой способ переключения аудиовыхода.

Sync Power on (Синхронное включение питания)

При начале воспроизведения с подключенного AV устройства телевизор включается автоматически.

***Устройство, подключенное к ТВ при помощи кабеля HDMI, но не поддерживающее Simplink, не предоставляет такой возможности.**

Меню SIMPLINK

Нажмите кнопки \wedge \vee \lt \gt , затем с помощью кнопки ОК выберите нужный источник SIMPLINK.

- 1 **TV viewing (Просмотр ТВ):** переключение на предыдущий канал ТВ независимо от текущего режима.
- 2 **DISC playback (Воспроизведение с диска):** выбор подключенных дисков и запуск воспроизведения.
Если доступны несколько дисков, названия дисков будут выведены в нижней части экрана.
- 3 **VCR playback (Воспроизведение VCR):** воспроизведение и управление подключенным VCR.
- 4 **HDD Recordings playback (Воспроизведение записей с HDD):** воспроизведение и управление записями, хранящимися на HDD.
- 5 **Audio Out to Home theatre/Audio Out to TV (Вывод звука на домашний кинотеатр/Вывод звука на ТВ):** выбор динамиков домашнего кинотеатра или ТВ для вывода звука.



- Домашний кинотеатр: подключение двух и более устройств одновременно невозможно.
- DVD-плеер, устройство для записи: возможно одновременное подключение до трех устройств.
- VCR: подключение двух и более устройств одновременно невозможно.

ЯРЛЫКИ ДЛЯ ИСТОЧНИКОВ ВХОДНОГО СИГНАЛА

Выберите ярлыки для каждого из источников входного сигнала.

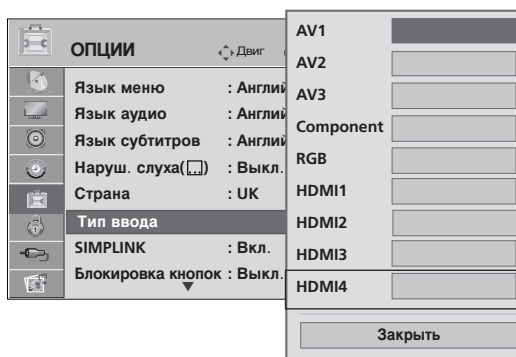
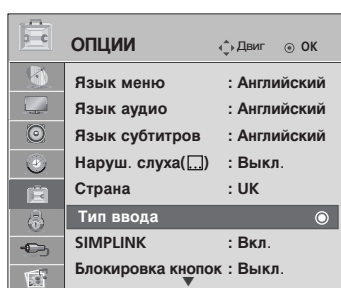

(Кроме 50PG40**)

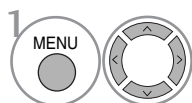

1 Выберите **ОПЦИИ**.

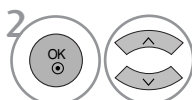

2 Выберите **Тип ввода**.

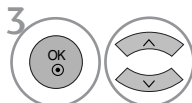

3 Выберите источник.



4 Выберите ярлык.

- Нажмите кнопку MENU (Меню), чтобы вернуться к просмотру телевизора в обычном режиме.
- Нажмите кнопку RETURN (Назад), чтобы вернуться к предыдущему экрану меню.

РЕЖИМ AV

Вы можете выбрать оптимальное качество изображения и звука при подключении AV устройств к внешнему входу.

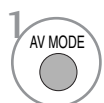
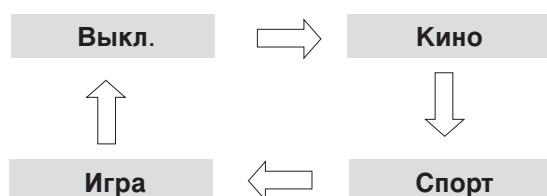

1 Нажмите кнопку **Режим видео** несколько раз, чтобы выбрать желаемый источник.



- Если вы выберете режим Cinema (Кинотеатр) в режиме AV (AV mode), режим Cinema будет выбран как для режима картинки (**Режим изображения**), так и для режима звука (**Режим звучания**) в меню **КАРТИНКА** и меню AUDIO соответственно.
- Если вы выберете «**Выкл.**» в режиме AV, будет выбрана картинка и изображение, которые вы установили первоначально.

Применение устройства USB

- ▶ Для моделей **50PG40**** функция USB не используется.

Подключение устройства USB

При подключении устройства USB изображение на экране появляется автоматически.
В устройстве USB отсутствует возможность добавления новой папки или удаления имеющейся папки.

- 1 Подключите устройство USB к гнездам **USB IN** с боковой стороны телевизора.

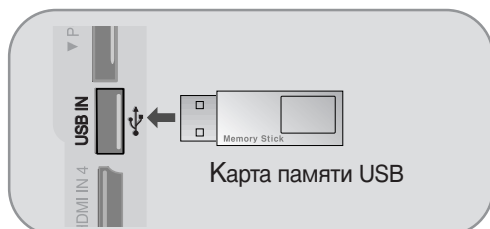

- USB HDD не поддерживается
- Этот телевизор поддерживает форматы JPEG и MP3.

- 2 Выберите **фотографий** или **Аудио**.

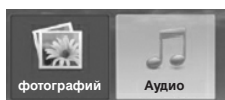
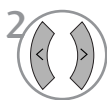

Извлечение устройства USB

Перед извлечением устройства USB выберите меню **Извлечь USB**.



Выберите **Извлечь USB**.



Меры предосторожности при использовании устройства USB

- ▶ Распознается только устройство USB, предназначенное для хранения информации.
- ▶ Устройство USB, подключенное через коммутатор USB, не распознается.
- ▶ Программа автоматического распознавания может не распознать устройство USB.
- ▶ Может не произойти распознавания устройства USB, для которого используется собственный драйвер.
- ▶ Скорость распознавания зависит от конкретного устройства.
- ▶ Не выключайте телевизор и не извлекайте USB-накопитель, когда работает подключенное USB-устройство. При случайном отсоединении USB-устройства могут быть повреждены хранимые файлы или повреждено само USB-устройство.
- ▶ Избегайте подключения USB-устройства, которое было виртуально создано на ПК. Такое устройство может привести к неисправности аппаратуры или невозможности воспроизведения. Используйте только USB-накопители с нормальными музыкальными файлами или файлами изображений.
- ▶ Используйте только USB-накопители, имеющие файловую систему FAT32, совместимую с ОС Windows. Носитель, отформатированный программой, не поддерживающей Windows, не может быть распознан.
- ▶ Включите электропитание USB-накопителя, требующего подключения внешнего источника питания. Если этого не сделать, устройство не может быть распознано.
- ▶ Для подключения USB-устройства используется кабель самого устройства. Распознавание может быть неудачным в случае применения другого кабеля или слишком длинного кабеля.
- ▶ Работа некоторых устройств может не поддерживаться или происходить со сбоями.
- ▶ Метод синхронизации файлов на устройстве хранения USB аналогичен данному методу на Window XP. Распознаются имена файлов, содержащие до 100 символов английского алфавита.
- ▶ Необходимо резервировать важные файлы, поскольку информация на USB-накопителе может быть повреждена. За операции с данными отвечает пользователь, и вызванные такими операциями неисправности не относятся к повреждению исходных данных устройства.

Список фотографий

Экранное окно может отличаться от окна аппаратуры, находящейся в вашем распоряжении. Изображения представляют собой примеры для помощи в операциях с телевизором.

Поддерживаемый файл с фотографией (*.JPEG)

Линия развертки: 7680 x 4320

- Имеется возможность воспроизведения только файлов формата JPEG.
- Для формата JPEG поддерживается только базовое сканирование (только SOF0, SOF1).
- Не поддерживаемые файлы отображаются в форме графического изображения.

Компоненты экрана

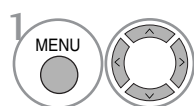

Выберите USB.

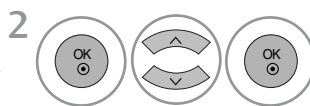

Выберите фотографий.

- 1 Перемещение на файл верхнего уровня.
- 2 Текущая страница/общее число страниц.
- 3 Общее количество помеченных фотографий
- 4 Используемая память USB
- 5 Соответствующие кнопки на пульте дистанционного управления.

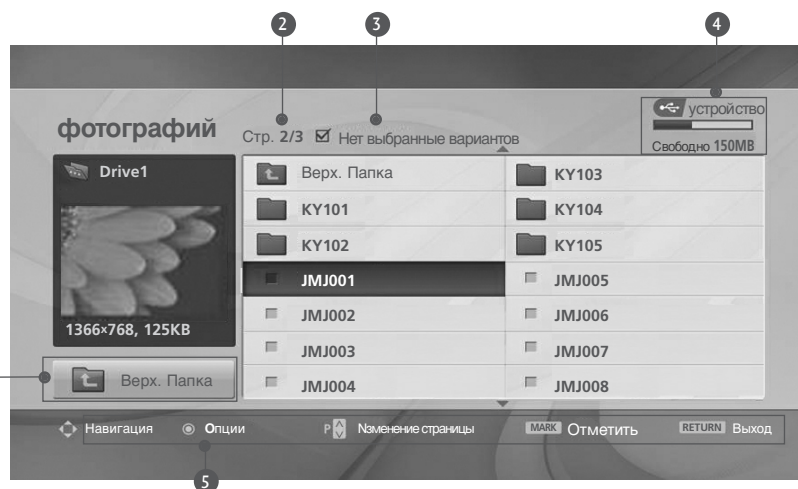

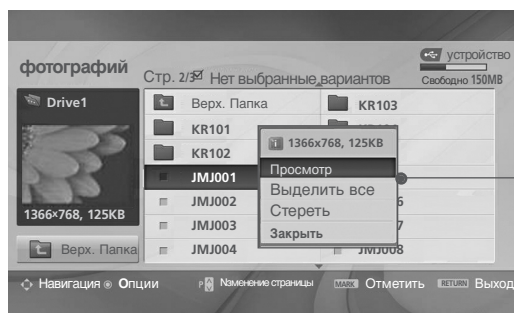
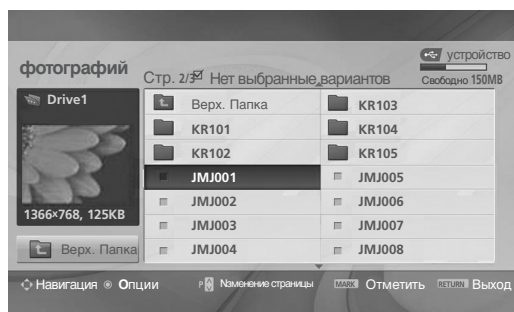

Применение устройства USB

Выбор фотографий и всплывающее меню







- ▶ Кнопка 'Просмотр' : просмотр выбранной позиции.
- ▶ Кнопка 'Пометить все': отметка всех фотографий на экране.
- ▶ Кнопка 'Снять пометки': снятие всех отметок.
- ▶ Стереть : Удаление выбранной фотографии.
- ▶ Закрыть : Закрыть всплывающее меню.

1  Выберите целевую папку или диск.

2   Выберите желаемые фотографии.

3   Выведите **Вспл. меню** меню.

4   Выберите желаемое **Вспл. меню** меню.

- Используйте кнопку P   для навигации по странице фотографий.
- Кнопкой **MARK** производится отметка или снятие отметки фотографии. При выборе одной или более фотографий можно просматривать как отдельные фотографии, так и организовать слайд-шоу всех фотографий папки.

- Нажмите кнопку RETURN (Назад), чтобы вернуться к просмотру телевизора в обычном режиме.

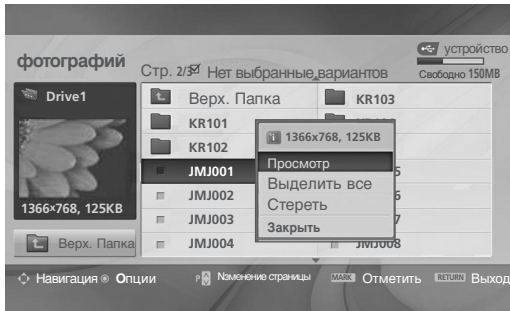
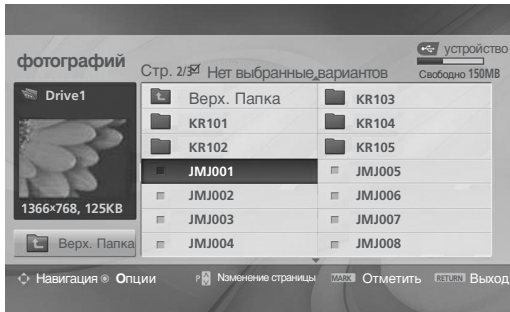

Меню настройки на полноразмерный экран

Можно настроить показ фотографий с устройства USB на полноразмерном экране. Подробные операции приводятся на полноразмерном экране просмотра фотографий.



Соотношение сторон фотографии может повлиять на размер фотографии, воспроизводимой на полноразмерном экране. Нажмите кнопку RETURN (Назад), чтобы вернуться к просмотру телевизора в обычном режиме.

- 1  Выберите целевую папку или дисковод.
- 2   Выберите желаемые фотографии.
- 3  Выведите **Вспл. меню** меню.
- 4  Выберите Просмотр.
- 5  Выбранная фотография отображается в натуральную величину.

- Используйте кнопку P   для навигации по странице фотографий.

Применение устройства USB

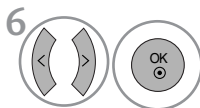

6 Выберите **Слайд-шоу** , **BGM**, **⤵** (**Rotate**), **Стереть** , **Опции** или **Закреть**.

- Предыдущая или следующая фотография выбирается кнопкой $\wedge \vee < >$.
- Выбор и управление меню полноразмерного экрана производится кнопкой $\wedge \vee < >$.

- ▶ **Слайд-шоу**: если не выбрана ни одна фотография, в слайд-шоу будут показаны все фотографии текущей папки. Во время слайд-шоу воспроизводятся выбранные фотографии.
 - В пункте **Пар-тр** (дополнительно) задается продолжительность слайд-шоу.
- ▶ **BGM**: музыкальное сопровождение показа фотографий на полном экране.
 - Задайте устройство BGM и музыкальный альбом в пункте **Пар-тр**.
- ▶ **⤵ (Rotate)**: поворот фотографий.
 - Поворот фотографии на 90° по часовой стрелке.
- ▶ **Стереть(Удалить)**: Удалить фотографии.
- ▶ **Пар-тр**: задание скорости слайд-шоу и музыкальной папки.
 - Кнопкой $< >$ и нажатием кнопки **OK** задается значение. Затем производится сохранение параметров переходом к **OK** и нажатием кнопки **OK**.
 - Невозможно задать музыкальную папку при воспроизведении BGM.
- ▶ **Закреть** : меню убирается с полноразмерного экрана.
 - Чтобы восстановить меню на полноразмерном экране, вновь нажмите кнопку **OK**.

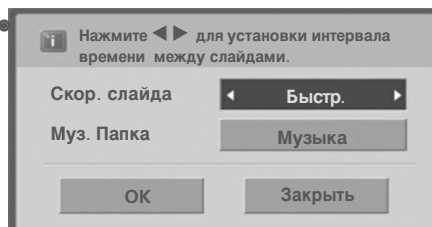

Список музыки

В музыкальных файлах (*.MP3) могут содержаться ограничения, связанные с защитой авторских прав. Воспроизведение таких файлов может оказаться невозможным на этой аппаратуре.

Аппаратура позволяет воспроизводить музыкальный файл с устройства USB.

Экранное окно может отличаться от окна аппаратуры, находящейся в вашем распоряжении. Изображения представляют собой примеры для помощи в операциях с телевизором.

Поддерживаемые АУДИОФАЙЛЫ (*.MP3)

Битовая скорость передачи (битрейт) 32 ~ 320

- Частота выборки MPEG1 Layer 3: 32 кГц, 44,1 кГц, 48 кГц.

Компоненты экрана

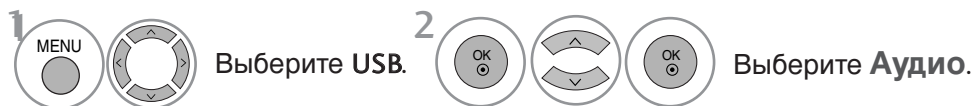

- 1 Перемещение на файл верхнего уровня.
- 2 Текущая страница/общее число страниц.
- 3 Общее число отмеченных музыкальных файлов.
- 4 Используемая память USB
- 5 Соответствующие кнопки на пульте дистанционного управления.

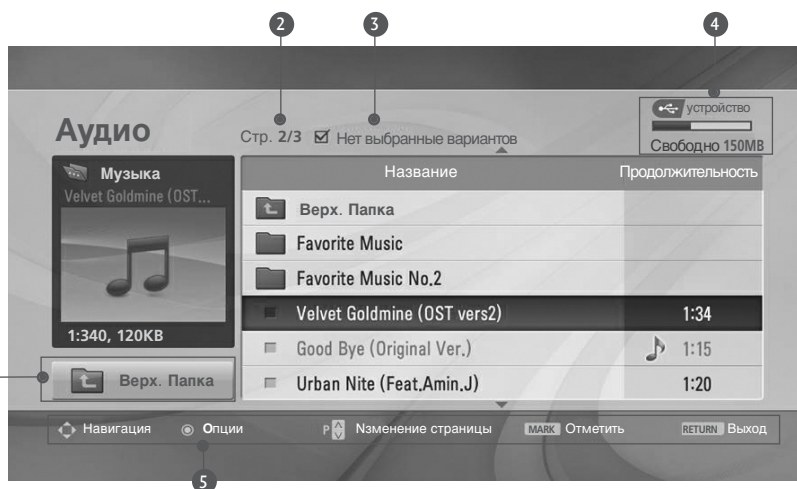

Применение устройства USB

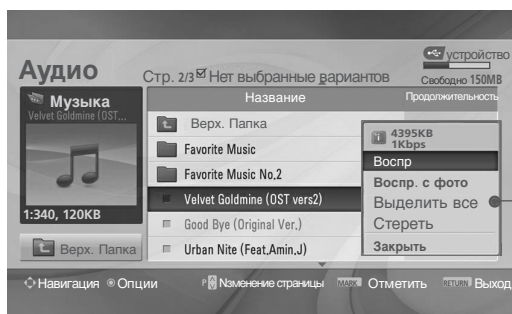
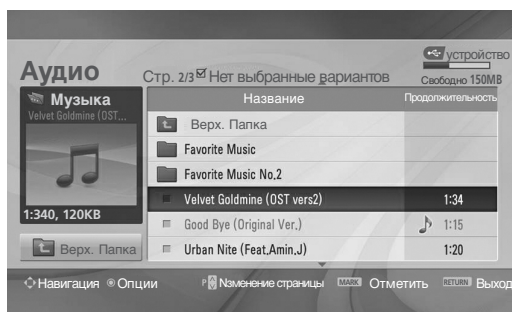

Выбор музыки и всплывающее меню

Как показано, на одной странице перечисляются до 6 названий музыкальных произведений.



- ▶ **Воспр.** (During stop): воспроизведение выбранного музыкального файла. По окончании воспроизведения одного музыкального произведения начинается воспроизведение следующего выбранного произведения. Если не отмечено ни одно произведение, последовательно воспроизводится вся музыка папки. При переходе в другую папку и нажатии кнопки **OK** воспроизведение текущего музыкального файла прекращается.
- ▶ **Воспр. отмеч.:** воспроизведение выбранных музыкальных файлов. По окончании воспроизведения одного музыкального произведения автоматически начинается воспроизведение следующего выбранного произведения.
- ▶ **Стоп** (During playback): прекращение воспроизведения.
- ▶ **Воспр. с фото** : начните воспроизведение выбранной музыки, затем перейдите в список фотографий.
- ▶ **Пометить все:** отметка всех музыкальных файлов папки.
- ▶ **Снять пометки:** снятие отметки всех музыкальных файлов папки.
- ▶ **Стереть** (Удалить): Удаление выбранной фотографии.
- ▶ **Заккрыть** : Закрыть всплывающее меню.

- 1  Выберите целевую папку или дисковод.
- 2   Выберите желаемые фотографии.
- 3  Выведите **Вспл.** меню.
- 4   Выберите желаемое **Вспл.** меню.

- Используйте кнопку **P**   для навигации по странице с музыкальными файлами.
- Кнопкой **MARK** производится отметка или снятие отметки музыкального произведения. При выборе одного или более произведения можно прослушивать их последовательно. Например, при необходимости повторного воспроизведения только одного музыкального произведения отметьте его и начните воспроизведение. Если не отмечено ни одно произведение, последовательно воспроизводится вся музыка папки.

- Нажмите кнопку RETURN (Назад), чтобы вернуться к просмотру телевизора в обычном режиме.

- Если не нажимать никаких кнопок при воспроизведении, в качестве хранителя экрана будет использоваться окно с информацией о воспроизводимом файле (показанное на нижнем рисунке).
- Хранитель экрана
Хранитель экрана предотвращает повреждение пикселей матрицы дисплея при длительном отображении неподвижного изображения.

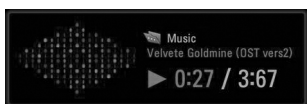

! ПРИМЕЧАНИЕ

- ▶ При воспроизведении музыки за названием музыкального файла отображается иконка 🎵.
- ▶ Поврежденный музыкальный файл не воспроизводится, при этом продолжительность воспроизведения отображается как **00:00**.
- ▶ Музыкальные файлы с встроенной защитой авторских прав, загруженные из платных служб, не будут воспроизводиться, на позиции вместо продолжительности воспроизведения будет отображаться несоответствующая информация.
- ▶ Хранитель экрана исчезает с нажатием кнопок **OK**, **■**, **▶▶**, **◀◀**.
- ▶ В этом режиме действуют также кнопки пульта ДУ **Воспр.**(▶), **Pause**(||), **■**.
- ▶ Для перехода к следующей музыкальной композиции можно использовать кнопку **▶▶**, для перехода к предыдущей музыкальной композиции - кнопку **◀◀**.









EPG (ЭЛЕКТРОННОЕ РУКОВОДСТВО ПО ПРОГРАММАМ) (В ЦИФРОВОМ РЕЖИМЕ)

Эта система содержит электронное руководство по программам (EPG), которое помогает пользователю в навигации по всем имеющимся параметрам изображения.

EPG поддерживает такую информацию, как списки программ, время начала и окончания для всех имеющихся услуг. Кроме того, часто в EPG присутствует подробная информация о программах (наличие и количество таких подробных описаний программ может быть различным, в зависимости от конкретной вещающей компании).

Эта функция может использоваться только при широковещательном распространении информации для EPG вещающими компаниями.

EPG содержит описание программ на следующие 8 дней.

	Показывает информацию о текущем экране.
	Выводится при программировании DTV.
	Выводится при программировании радиоканалов.
	Выводится при программировании MHEG.
	Выводится при программировании телетекста.
	Выводится при программировании субтитров.
	Выводится при программировании шифрования.
	Выводится при программировании Dolby.

Включение и отключение EPG



1 Включение или отключение EPG.

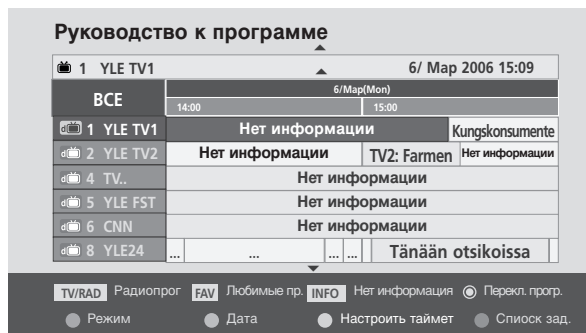

Выбор программы



1 или  Выберите желаемую программу.



2 Отображается выбранная программа.

Функции кнопок в режиме руководства NOW/NEXT

- | | | | |
|--|--|---|--|
|  Красный | Изменить режим EPG |  | Выбрать телепрограмму |
|  ЖЕЛТЫЙ | Войти в режим настройки таймера записи/напоминания |  | На страницу вверх/вниз |
|  Синий | Войти в режим списка таймера записи/напоминания |  | или  Отключить EPG |
|  OK | Измените для выбранной программы. |  | Выбрать программу ТВ или радио |
|  | Выбрать текущую (NOW) или следующую (NEXT) программу |  | Включить или отключить подробную информацию |

Функции кнопок в режиме программы на 8 дней

- | | | | |
|--|--|---|--|
|  Красный | Изменить режим EPG |  | Выбрать телепрограмму |
|  ЗЕЛЕНый | Войти в режим установки даты |  | На страницу вверх/вниз |
|  ЖЕЛТЫЙ | Войти в режим настройки таймера записи/напоминания |  | или  Отключить EPG |
|  Синий | Войти в режим списка таймера записи/напоминания |  | Выбрать программу ТВ или радио |
|  OK | Измените для выбранной программы. |  | Включить или отключить подробную информацию |
|  | Выбрать текущую (NOW) или следующую (NEXT) программу | | |

Функции кнопок в режиме изменения даты

- | | | | |
|--|--------------------------------|---|--|
|  ЗЕЛЕНый | Отключить режим установки даты |  | Отключить режим установки даты |
|  OK | Изменить на выбранную дату |  | или  Отключить EPG |
|  | Выбрать дату | | |

EPG (ЭЛЕКТРОННОЕ РУКОВОДСТВО ПО ПРОГРАММАМ) (В ЦИФРОВОМ РЕЖИМЕ)

Функции кнопок в окне расширенного описания



Текст вверх/вниз



Войти в режим настройки таймера записи/напоминания



Включить или отключить подробную информацию



или



Отключить EPG

Функции в режиме записи/напоминания

- Эта функция доступна, только если записывающее оборудование, использующее передачу сигналов о записи pin8, подключено к терминалу DTV-OUT(AV2) с помощью кабеля SCART.



Перейти в режим программы или списка таймера



Установить таймер записи/напоминания



Выбор типа, услуги, даты или времени начала/окончания



Параметры функций

Функции кнопок в режиме Список заданий



Режим добавления нового значения таймера вручную



Войдите в режим редактирования Список заданий.



Удалить выбранную запись



Перейти в режим руководства



Выберите Список заданий.

КОНТРОЛЬ ИЗОБРАЖЕНИЯ

УПРАВЛЕНИЕ РАЗМЕРОМ ИЗОБРАЖЕНИЯ (КОЭФФИЦИЕНТОМ ПРОПОРЦИОНАЛЬНОСТИ)

Вы можете просматривать изображение в различных форматах;
16:9, Исходный, Обычный, 4:3, 14:9 и **Увеличенный1/2**.

Если на экране в течение длительного времени остается
фиксированная картинка, она может "отпечататься" на нем.

Масштаб можно увеличить с помощью кнопки $\wedge \vee$.

Эта функция работает со следующим сигналом.

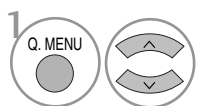

Выберите **Формат изображения**.

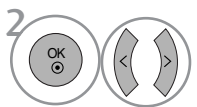

Выберите желаемый формат изображения.

- Кроме того, вы можете настроить Формат изображения в меню **КАРТИНКА**.
- Для настройки увеличения выберите 14:9, **Увеличенный1** и **Увеличенный2** в меню форматы изображения. После завершения настройки увеличения дисплей вернется назад в **Q.Menu**.

• 16:9

Выбрав этот формат, можно отрегулировать изображение так, чтобы оно в линейной пропорции заполняло по горизонтали весь экран (используется для просмотра DVD в формате 4:3).



• Обычный

Когда ваш телевизор принимает широкоэкранный сигнал, он автоматически изменяется в формат передаваемого изображения.

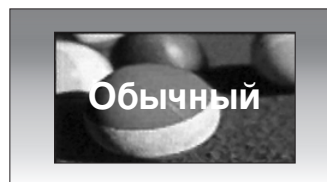

• Исходный

Следующий вариант позволит вам просматривать изображения лучшего качества без потери оригинальной картинки изображения высокого разрешения.

Примечание: При наличии шумов на оригинальной картинке вы можете увидеть шум с края.



• 4:3

При выборе этого формат можно просмотреть изображение в формате 4:3, а по краям справа и слева появятся серые полосы.



КОНТРОЛЬ ИЗОБРАЖЕНИЯ

• 14:9

Вы можете просматривать изображение формата 14:9 или смотреть обычную ТВ программу в этом формате. формат 14:9 показывает так же как и формат 4:3, но увеличен в лево и в право.



• Увеличенный1

Позволяет просматривать изображение, заполняющее весь экран, без преобразования. Однако верхняя и нижняя части изображения будут обрезаны.



• Увеличенный2

Выберите Увеличенный2, если необходимо преобразовать растянутое по горизонтали и обрезанное по вертикали изображение. Изображение выводится как промежуточный вариант между преобразованием и заполнением экрана.



! ПРИМЕЧАНИЕ

- ▶ В режимах Component, HDMI можно выбрать значения **4:3** и **16:9** (Широкий экран), **14:9** и **Увеличенный1/2**.
- ▶ В режиме RGB можно выбрать только значения **4:3** и **16:9** (Широкий экран).
- ▶ В режиме HDMI/Component (свыше 720p) доступна функция Nсходный.

СТАНДАРТНЫЕ НАСТРОЙКИ ПАРАМЕТРОВ ИЗОБРАЖЕНИЯ

Режим отображения-стандартные настройки

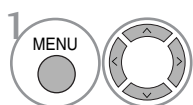
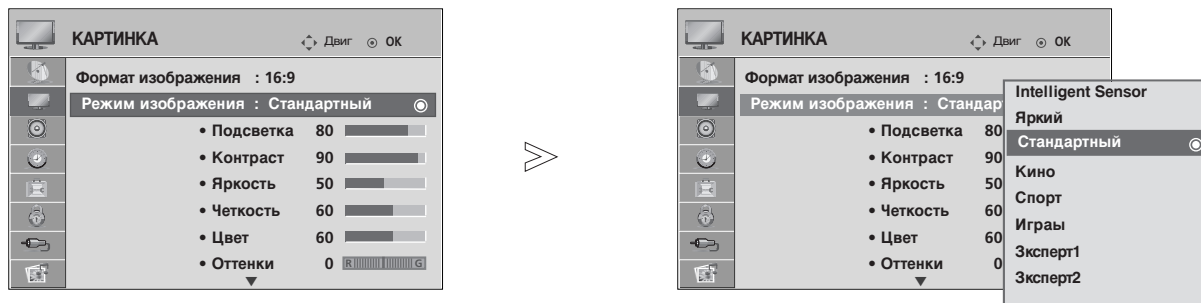

Выберите **КАРТИНКА**.

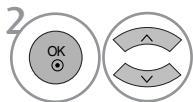

Выберите **Режим изображения**.

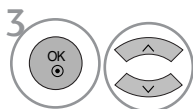

Выберите **Intelligent Sensor** (только для ЖК телевизоров), **Яркий**, **Стандартный**, **Кино**, **Спорт** или **Игры**.

- Меню **Режим изображения** служит для настройки качества изображения. Выберите заданное значение в меню **Режим изображения** на основе категории программы.
- При включенной функции Интеллектуального сенсора наиболее подходящее изображение автоматически настраивается в зависимости от окружающих условий. (Только ЖК телевизоры)
- Кроме того, вы можете настроить Режим изображения в Q. Menu.
- **Intelligent Sensor** : функция регулирования изображения в соответствии с окружающим освещением. (только для ЖК телевизоров)

- Нажмите кнопку MENU (Меню), чтобы вернуться к просмотру телевизора в обычном режиме.
- Нажмите кнопку RETURN (Назад), чтобы вернуться к предыдущему экрану меню.

КОНТРОЛЬ ИЗОБРАЖЕНИЯ

Автоматическое управление тоном экрана (Теплый/ Средний /Прохладный)

Выберите один из трех вариантов автоматической настройки цвета. Повысьте температуру, чтобы подчеркнуть теплые цвета, такие как красный, или понизьте температуру, чтобы сделать цвета менее интенсивными, добавив синего.

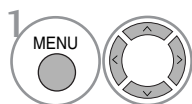
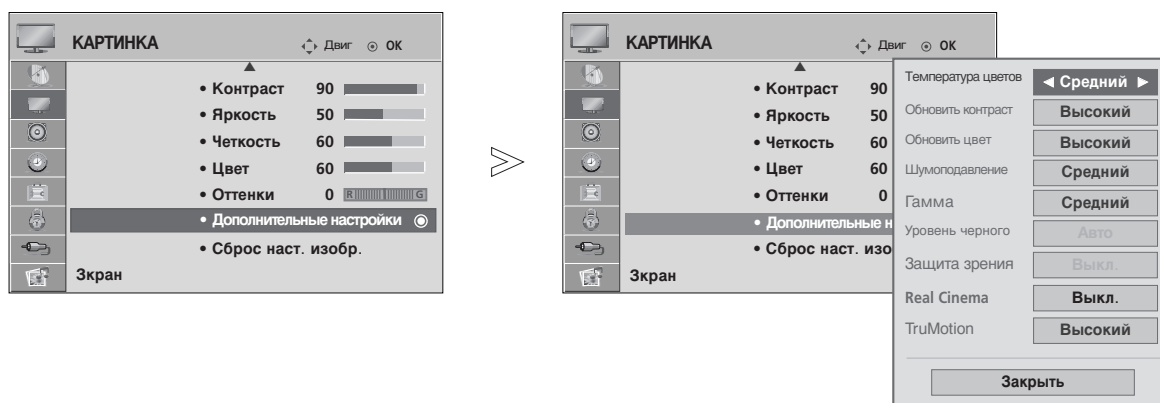

Выберите **КАРТИНКА**.

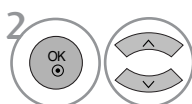

Выберите **Дополнительные настройки**.

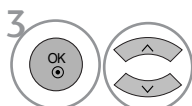

Выберите **Температура цветов**.

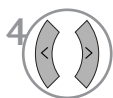

Выберите **Прохладный**, **Средний** или **Теплый**.

- Нажмите кнопку MENU (Меню), чтобы вернуться к просмотру телевизора в обычном режиме.
- Нажмите кнопку RETURN (Назад), чтобы вернуться к предыдущему экрану меню.

РУЧНАЯ НАСТРОЙКА ИЗОБРАЖЕНИЯ

РЕЖИМ ИЗОБРАЖЕНИЯ-параметр ПОЛЬЗОВАТЕЛЬ

- **Подсветка**(Только ЖК телевизоры)

Для управления яркостью экрана проведите настройку яркости ЖК панели.

- **КОНТРАСТ**

Настраивает разницу между темными и светлыми уровнями изображения.

- **ЯРКОСТЬ**

Увеличивает или уменьшает количество белого в изображении.

- **ЧЕТКОСТЬ**

Изменяет уровень четкости границ между светлыми и темными областями изображения. Чем ниже уровень, тем размытее изображение.

- **ЦВЕТ**

Изменяет интенсивность цветов.

- **ОТТЕНКИ**

Изменяет соотношение красного и зеленого цветов.

При включенной функции “**Intelligent Sensor**(только ЖК телевизоры)” недоступно.

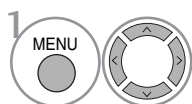
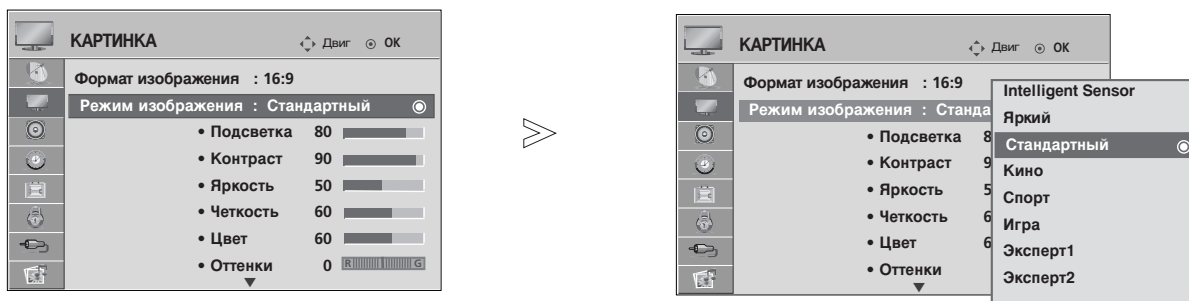

Выберите **КАРТИНКА**.

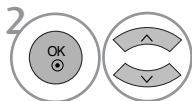

Выберите **Режим изображения**.

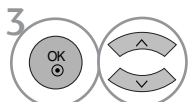

Выберите **Яркий, Стандартный, Кино, Спорт** или **Игры**.

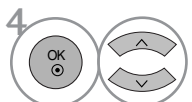

Выберите **Подсветка**(только для ЖК телевизоров), **Контраст, Яркость, Четкость, Цвет** или **Оттенки**.

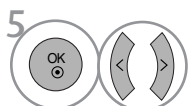

Проведите соответствующую настройку.

- Нажмите кнопку MENU (Меню), чтобы вернуться к просмотру телевизора в обычном режиме.
- Нажмите кнопку RETURN (Назад), чтобы вернуться к предыдущему экрану меню.

! ПРИМЕЧАНИЕ

▶ В режиме RGB-PC нельзя настроить цвет, резкость и оттенок до нужного уровня.

КОНТРОЛЬ ИЗОБРАЖЕНИЯ

Режим картинки – Экспертные настройки

С помощью сегментирования на категории **Эксперт1** и **Эксперт2** достигается большее количество возможных настроек, которые пользователи могут задать, в зависимости от своего пожелания, что позволяет добиться оптимального качества изображения.

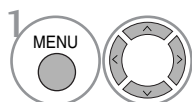
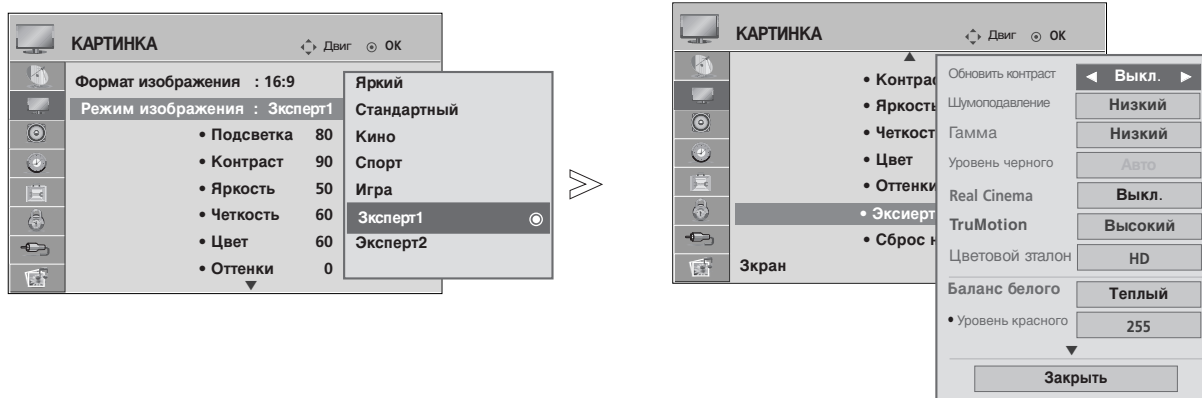

Выберите **КАРТИНКА**.

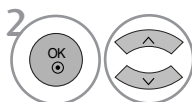

Выберите **Режим изображения**.

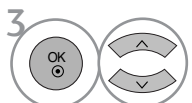

Выберите **Эксперт1** или **Эксперт2**.

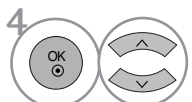

Выберите **Экспертные настройки**.

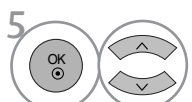

Выберите желаемый **Источник**.



Проведите соответствующую **настройку**.

- Нажмите кнопку **MENU** (Меню), чтобы вернуться к просмотру телевизора в обычном режиме.
- Нажмите кнопку **RETURN** (Назад), чтобы вернуться к предыдущему экрану меню.

ТЕХНОЛОГИЯ УЛУЧШЕНИЯ КАЧЕСТВА ИЗОБРАЖЕНИЯ

Обновить контраст

Автоматически выбирает оптимальные настройки контрастности в соответствии с яркостью отражения.

Обновить цвет

Автоматически изменяет цвета отражения, чтобы сделать цвета максимально естественными.

Шумоподавление

Удаление помех до уровня, когда они перестают искажать исходное изображение.

Гамма

При высоких значениях гаммы отображаются белесые изображения, а при низких значениях гаммы отображается высококонтрастная картинка.

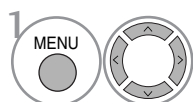
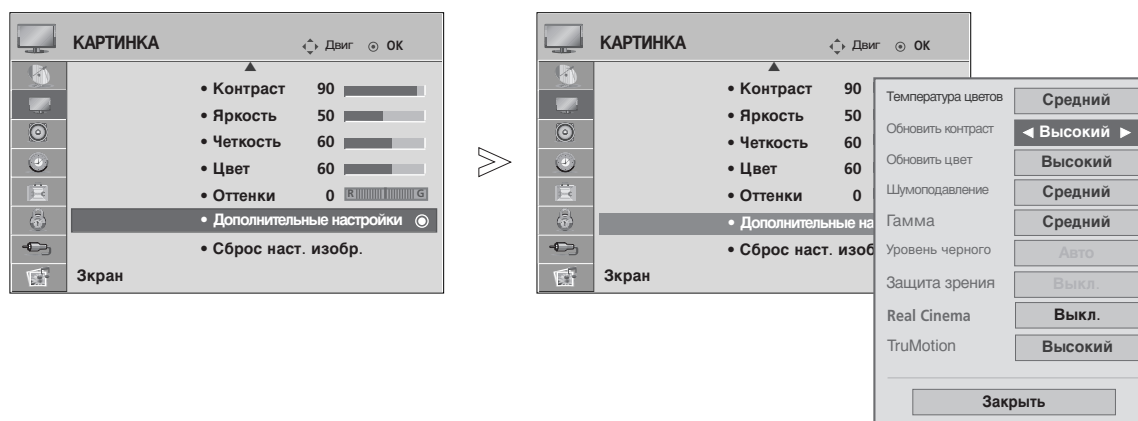

Выберите **КАРТИНКА**.

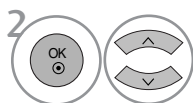

Выберите **Дополнительные настройки**.

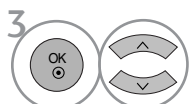

Выберите **Обновить контраст**, **Обновить цвет**, **Шумоподавление** или **Гамма**.



Выберите желаемый Источник.

- Нажмите кнопку MENU (Меню), чтобы вернуться к просмотру телевизора в обычном режиме.
- Нажмите кнопку RETURN (Назад), чтобы вернуться к предыдущему экрану меню.

КОНТРОЛЬ ИЗОБРАЖЕНИЯ

Дополнительные настройки - режим кино/ REAL CINEMA (только для 42/47LG60**, 42LG61**)

Предназначены для настройки лучшего качества изображения телевизора при просмотре фильмов.

Эта функция работает только в режимах Analog TV, AV и Component 480i/576i/1080i(только Режим кино).

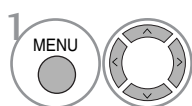
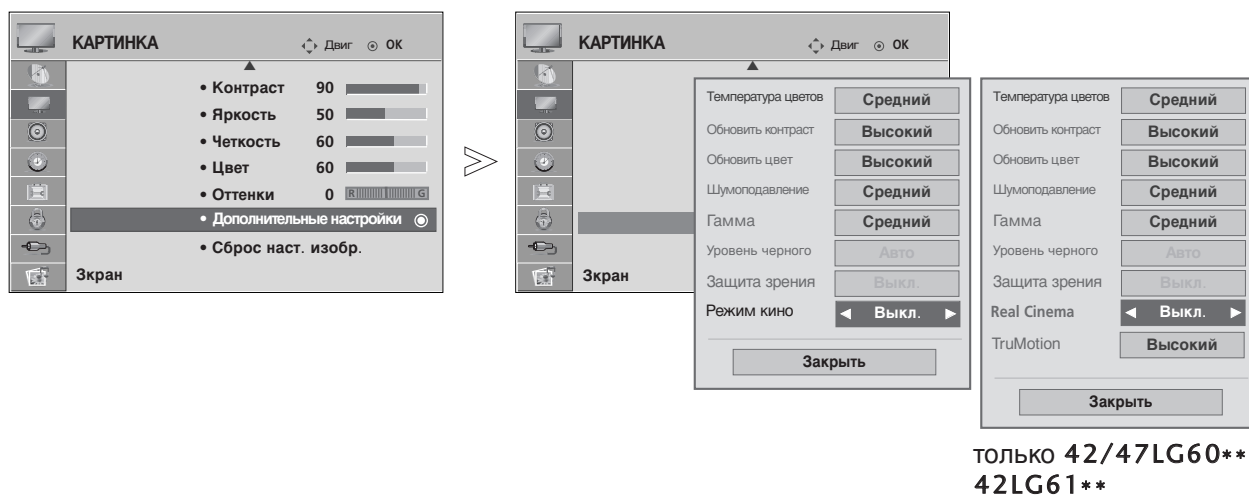

Выберите **КАРТИНКА**.

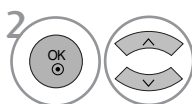

Выберите **Дополнительные настройки**.

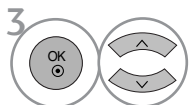

Выберите **Режим кино**. (или **Real Cinema** (только 42/47LG60**, 42LG61**)).

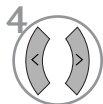

Выберите **Вкл.** или **Выкл.**.

- Нажмите кнопку MENU (Меню), чтобы вернуться к просмотру телевизора в обычном режиме.
- Нажмите кнопку RETURN (Назад), чтобы вернуться к предыдущему экрану меню.

ДОПОЛНИТЕЛЬНЫЕ НАСТРОЙКИ — УРОВЕНЬ ЧЕРНОГО (ТЕМНОГО)

При просмотре фильма эта функция настраивает телевизор на лучшее качество картинки.

Эта функция работает в следующем режиме: AV (NTSC-M), HDMI или Component..

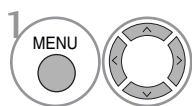
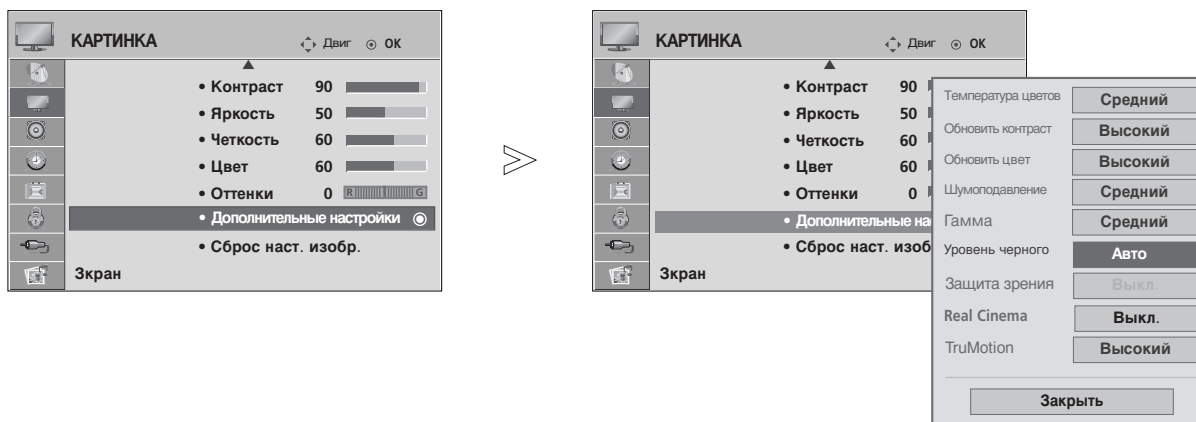

Выберите **КАРТИНКА**.

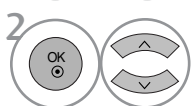

Выберите **Дополнительные настройки**.

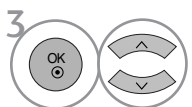

Выберите **Уровень черного**.



Выберите **Низкий** или **Высокий**.

- **Низкий** : Экран становится темней.
- **Адаптивный** : Экран становится ярче.
- **Авто** (автоматическая регулировка) : Автоматическая регулировка уровня черного (увеличение или уменьшение).

- Нажмите кнопку MENU (Меню), чтобы вернуться к просмотру телевизора в обычном режиме.
- Нажмите кнопку RETURN (Назад), чтобы вернуться к предыдущему экрану меню.

КОНТРОЛЬ ИЗОБРАЖЕНИЯ

ДОРАБАТАННЫЙ вариант TruMotion (только для 42/47LG60**, 42LG61**)

эта функция используется для получения наилучшего качества картинки без размытости и дрожания изображения при воспроизведении быстро меняющейся картинки или видеоряда. Эта функция отключается в режиме RGB-PC, HDMI-PC.

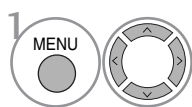
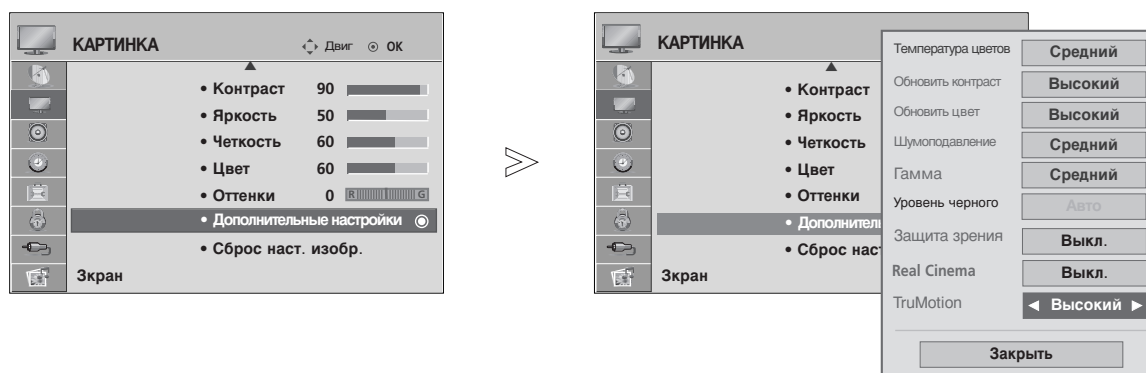

Выберите **КАРТИНКА**.

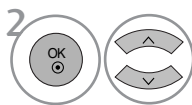

Выберите **Дополнительные настройки**.

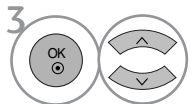

Выберите **TruMotion**.



Выберите **Выкл.**, **Низкий** или **Высокий**.

- **Высокий**
Повышенная плавность перемещения изображения.
- **Низкий**
Обычная плавность перемещения изображения. Используйте данный параметр в качестве стандартного.
- **Выкл.**
Используйте данный параметр, если параметры High (Высокий) и Low (Низкий) приводят к появлению шума.

- При выборе параметра TruMotion (Истинное движение) на экране может появиться шум.
- В этом случае отключите параметр TruMotion (Истинное движение) (выберите для него значение «Off» (Выкл.)).

- Нажмите кнопку MENU (Меню), чтобы вернуться к просмотру телевизора в обычном режиме.
- Нажмите кнопку RETURN (Назад), чтобы вернуться к предыдущему экрану меню.

Демонстрационный вариант TruMotion (только для 42/47LG60**, 42LG61**)

Используется для сравнения **TruMotion Demo** (демонстрационный вариант) и **TruMotion Demo off** (отключенный демонстрационный вариант).

Эта функция недоступна в режиме RGB[PC], HDMI[PC].

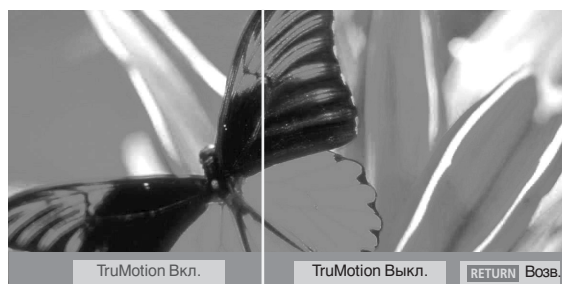
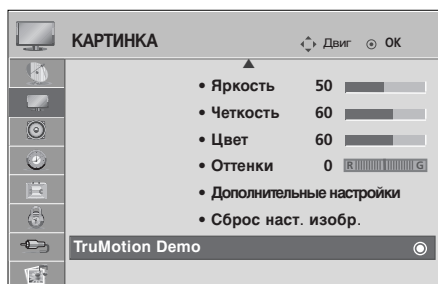

- Приведенное изображение может отличаться от вашего телевизора.

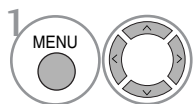

Выберите **КАРТИНКА**.

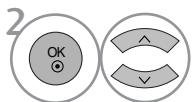

Выберите **TruMotion Demo**.



- Нажмите кнопку RETURN (Назад), чтобы вернуться к предыдущему экрану меню.

КОНТРОЛЬ ИЗОБРАЖЕНИЯ

ЗАЩИТА Зрения (только для ЖК ТЕЛЕВИЗОРОВ)

Эта функция помогает отрегулировать яркость, когда экран слишком яркий, чтобы предотвратить ослепление.

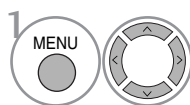
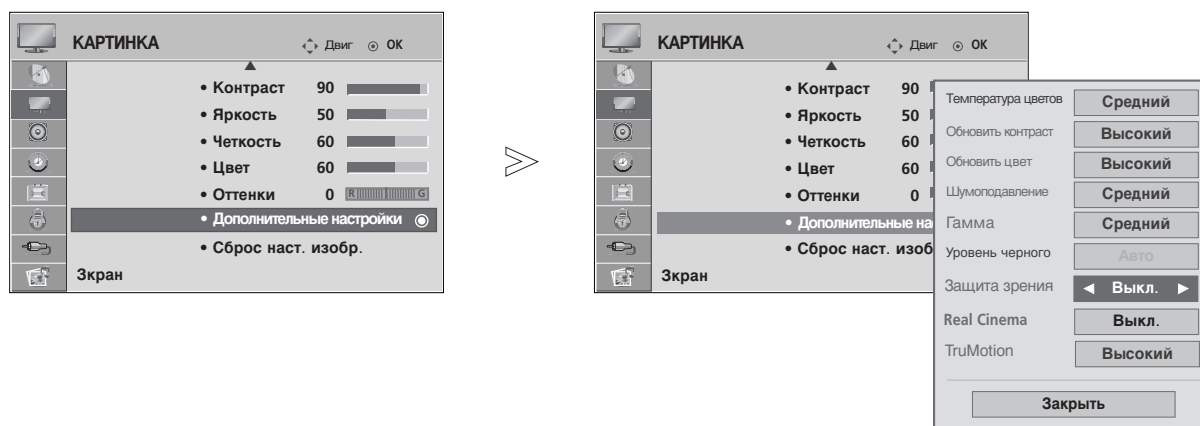

Выберите **КАРТИНКА**.

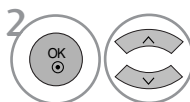

Выберите **Дополнительные настройки**.

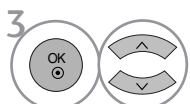

Выберите **Защита зрения**.



Выберите **Вкл.** или **Выкл.**.

- Нажмите кнопку MENU (Меню), чтобы вернуться к просмотру телевизора в обычном режиме.
- Нажмите кнопку RETURN (Назад), чтобы вернуться к предыдущему экрану меню.

СБРОС НАСТРОЕК ИЗОБРАЖЕНИЯ

Настройки выбранных режимов изображения изменяются на заводские настройки по умолчанию.

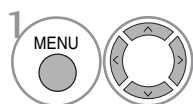
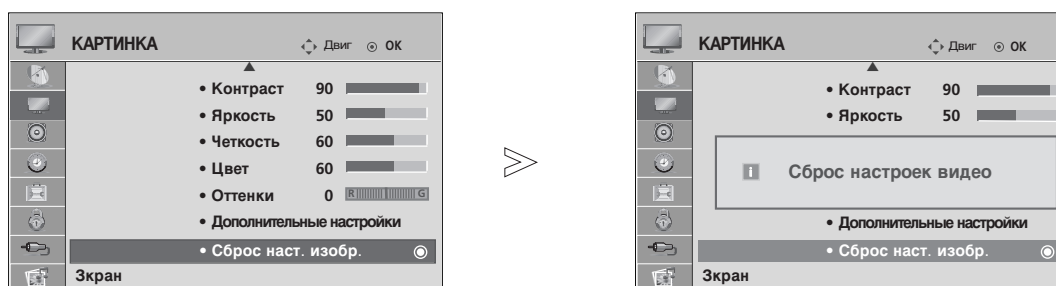

Выберите **КАРТИНКА**.

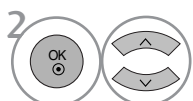

Выберите **Сброс наст. изобр..**



Инициализируйте значение настройки.





- Нажмите кнопку MENU (Меню), чтобы вернуться к просмотру телевизора в обычном режиме.
- Нажмите кнопку RETURN (Назад), чтобы вернуться к предыдущему экрану меню.

КОНТРОЛЬ ИЗОБРАЖЕНИЯ

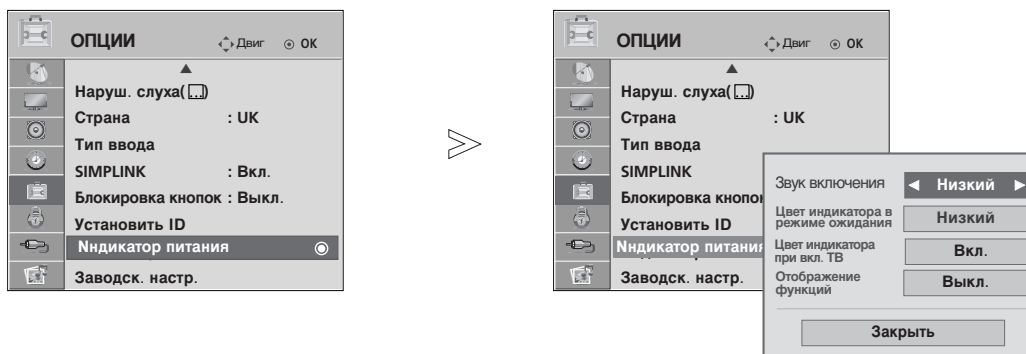
Индикатор питания (ТОЛЬКО ДЛЯ ЖК ТЕЛЕВИЗОРОВ)

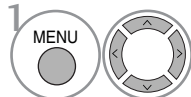
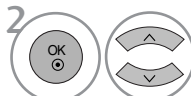
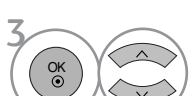
Помогает настроить яркость движущегося светодиода и звука при включенном питании.



-   Выберите **ОПЦИИ**.
-   Выберите **Индикатор питания**.
-   Выберите **Звук включения**, **Цвет индикатора в режиме ожидания**, **Цвет индикатора при вкл. ТВ** или **Отображение функций**.
-  Выберите желаемый Источник.

- Нажмите кнопку MENU (Меню), чтобы вернуться к просмотру телевизора в обычном режиме.
- Нажмите кнопку RETURN (Назад), чтобы вернуться к предыдущему экрану меню.

МИНИМИЗАЦИЯ НАЛОЖЕНИЯ ОБРАЗОВ (ISM)

(только для плазменных телевизоров)

Если на экране долго остается фиксированное изображение с компьютера или видеоигры, оно может остаться на экране даже после смены картинки. Старайтесь, чтобы одна и та же картинка не оставалась на экране в течение длительного времени.

White Wash

Функция White Wash (Чистка) удаляет с экрана "отпечатавшееся" изображение.

Примечание. Функция White Wash может не полностью удалить слишком сильно "отпечатавшиеся" изображения.

Орбитер

Функция Орбитер может помочь избежать появления "отпечатавшихся" изображений. Однако лучше не оставлять фиксированную картинку на экране. Чтобы избежать "отпечатывания" изображения, экран должен обновляться каждые две минуты.

Инверсия

Эта функция меняет цвет экрана.

Цвет автоматически меняется каждые 30 минут.

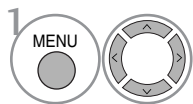
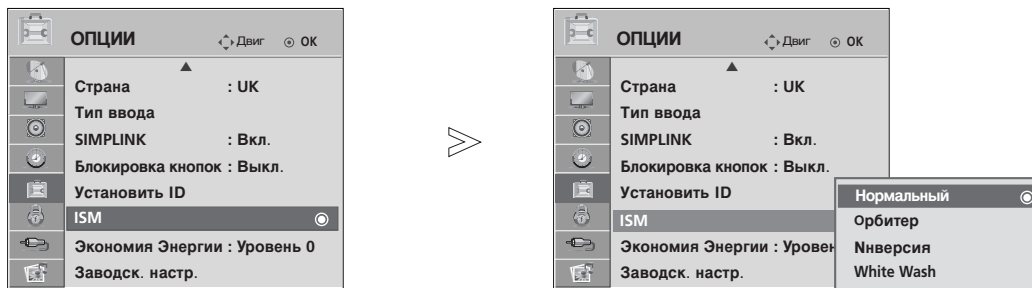

1 Выберите **ОПЦИИ**.

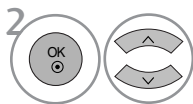

2 Выберите **ISM**.

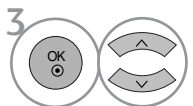

3 Выберите **Нормальный**, **Орбитер**, **Инверсия** или **White Wash**.



4 Сохранить.

• Если использование специальных функций не требуется, используйте режим **Нормальный**.

- Нажмите кнопку MENU (Меню), чтобы вернуться к просмотру телевизора в обычном режиме.
- Нажмите кнопку RETURN (Назад), чтобы вернуться к предыдущему экрану меню.

КОНТРОЛЬ ИЗОБРАЖЕНИЯ

ЭНЕРГОСБЕРЕЖЕНИЕ В РЕЖИМЕ КАРТИНКИ

(только для плазменных телевизоров)

Эта функция сокращает расход электроэнергии.

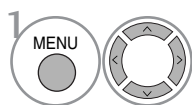
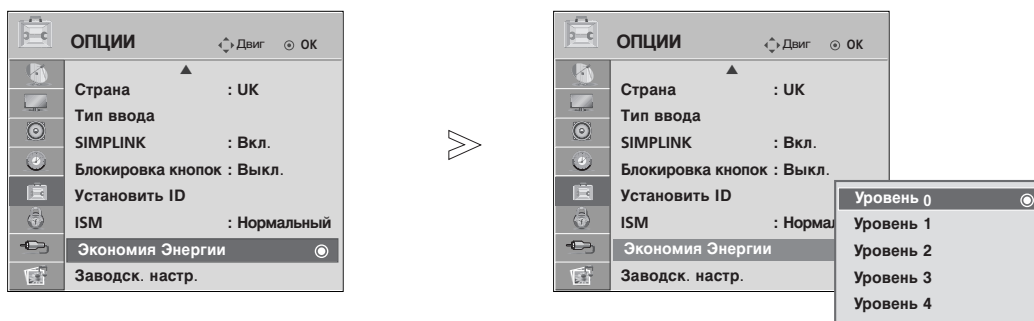

Выберите **ОПЦИИ**.

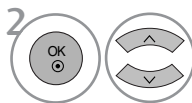

Выберите **Экономия Энергии**.

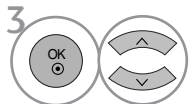

Выберите **Уровень 0, Уровень 1, Уровень 2, Уровень 3** или **Уровень 4**.



Сохранить.

- Уровень 0 - самая высокая яркость.
- Кроме того, вы можете настроить Режим энергосбережения в Q. Menu.

- Нажмите кнопку MENU (Меню), чтобы вернуться к просмотру телевизора в обычном режиме.
- Нажмите кнопку RETURN (Назад), чтобы вернуться к предыдущему экрану меню.

УПРАВЛЕНИЕ ЗВУКОМ И ВЫБОР ЯЗЫКА

АВТОМАТИЧЕСКАЯ НАСТРОЙКА ГРОМКОСТИ

Функция AVL (автоматической регулировки громкости) автоматически поддерживает одинаковый уровень громкости при переключении с одной программы на другую.

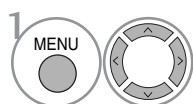
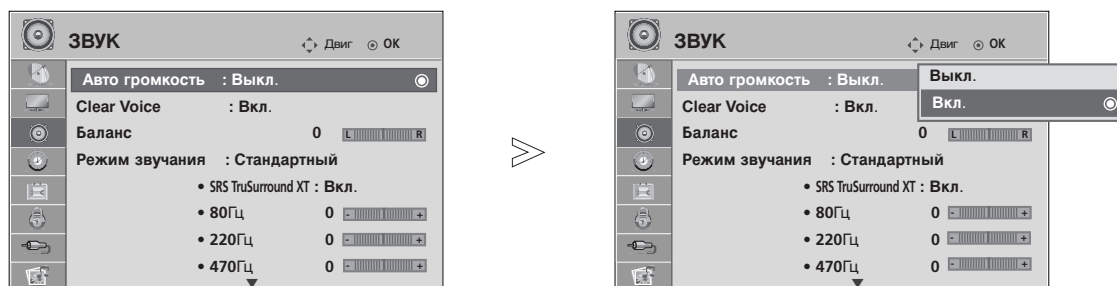

Выберите **ЗВУК**.

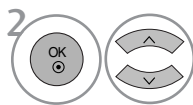

Выберите **Авто громкость**.

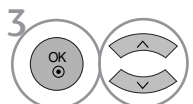

Выберите **Вкл.** или **Выкл.**.

- Нажмите кнопку MENU (Меню), чтобы вернуться к просмотру телевизора в обычном режиме.
- Нажмите кнопку RETURN (Назад), чтобы вернуться к предыдущему экрану меню.

УПРАВЛЕНИЕ ЗВУКОМ И ВЫБОР ЯЗЫКА

Режим звучания- стандартные параметры звука

Можно выбрать нужные параметры звука: **Стандартный, Музыка, Кино, Спорт и Игра**, а также можно настроить частоту звука с помощью эквалайзера.

Функция **РЕЖИМ ЗВУЧАНИЯ** позволяет наслаждаться звуком самого высокого качества, не выполняя специальных настроек, потому что телевизор сам настраивает звук в соответствии с программой.

Предустановленные режимы Standard (Стандартный), Music (Музыка), Cinema (Кинотеатр), Sport (Спорт) и Game (Игра) обеспечивают оптимальное качество звука.

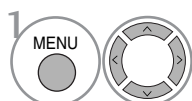
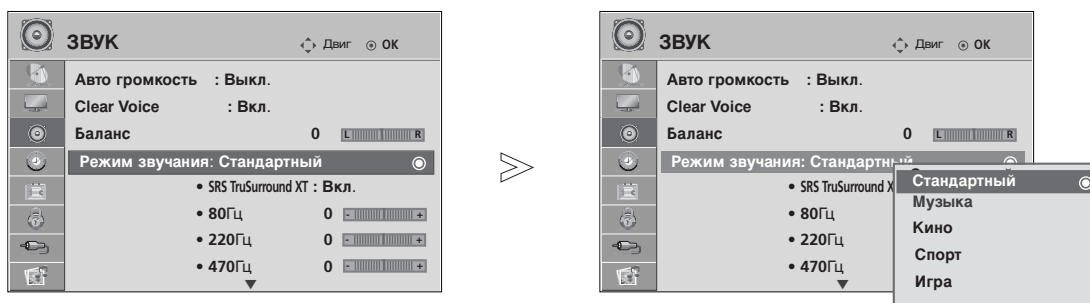

Выберите **ЗВУК**.

- Кроме того, вы можете настроить Режим звука в Q. Menu.

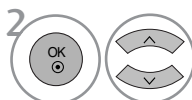

Выберите **Режим звучания**.

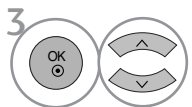









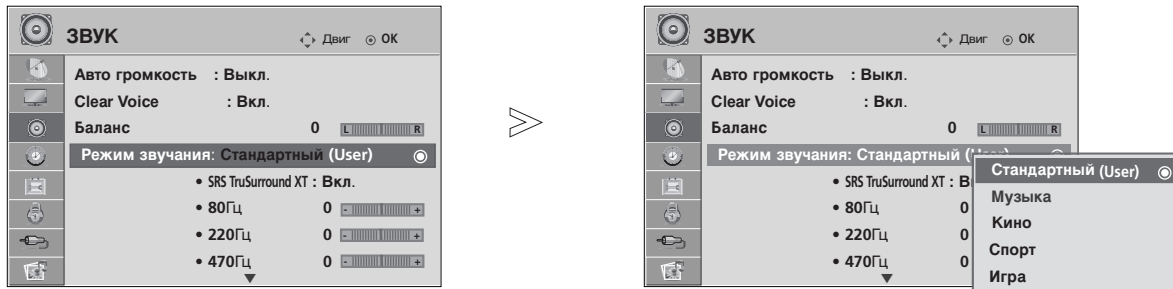

Выберите **Стандартный, Музыка, Кино, Спорт или Игра**.

- Нажмите кнопку MENU (Меню), чтобы вернуться к просмотру телевизора в обычном режиме.
- Нажмите кнопку RETURN (Назад), чтобы вернуться к предыдущему экрану меню.





РЕЖИМ ЗВУЧАНИЯ - НАСТРОЙКИ ПОЛЬЗОВАТЕЛЯ

Настройка звукового эквалайзера.

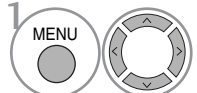
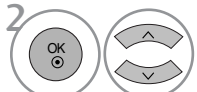
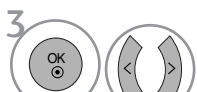

- 1   Выберите **ЗВУК**.
- 2   Выберите **Режим звучания**.
- 3   Выберите **Стандартный, Музыка, Кино, Спорт** или **Игра**.
- 4   Выберите частотный диапазон.
- 5   Установите желаемый уровень громкости.

SRS TRUSURROUND XT

- 1   Выберите **ЗВУК**.
- 2   Выберите **SRS TruSurround XT**.
- 3   Выберите **Вкл.** или **Выкл..**

SRS TruSurround XT Реалистичный звук.

▶  является торговым знаком корпорации SRS Labs, Inc.
 ▶ Технология TruSurround XT применяется по лицензии SRS Labs, Inc.

УПРАВЛЕНИЕ ЗВУКОМ И ВЫБОР ЯЗЫКА

Очистка звука от шумов

Дифференцируя диапазон звучания человеческого голоса от других, эта функция помогает пользователям лучше слышать человеческие голоса.

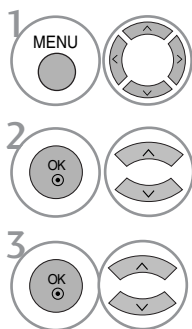
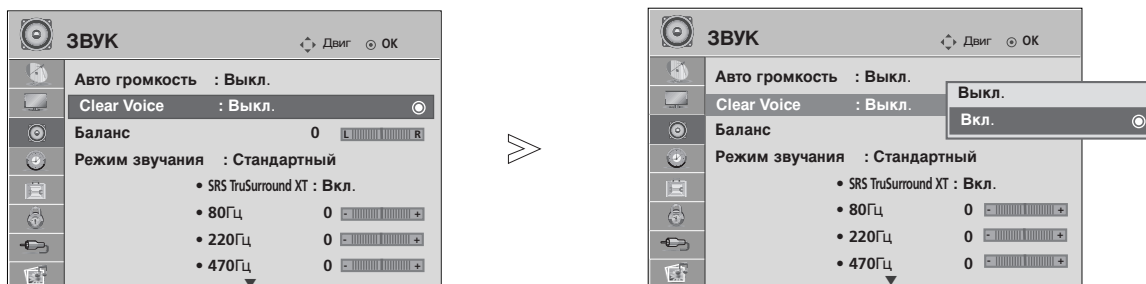

Выберите **ЗВУК**.

Выберите **Clear Voice**(Очистка звука от шумов).

Выберите **Вкл.** или **Выкл.**.

- Если вы выбрали «On» (Вкл.) для функции **Clear Voice**(Очистка звука от шумов), функция SRS TruSurround XT работать не будет.

- Нажмите кнопку MENU (Меню), чтобы вернуться к просмотру телевизора в обычном режиме.
- Нажмите кнопку RETURN (Назад), чтобы вернуться к предыдущему экрану меню.

Баланс

Можно настроить баланс динамиков до нужного уровня.

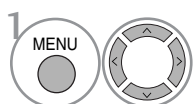
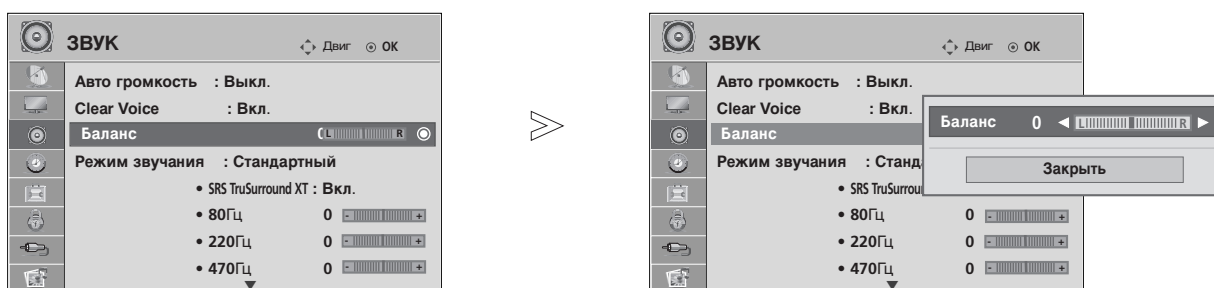

Выберите **ЗВУК**.

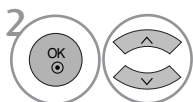

Выберите **Баланс**.

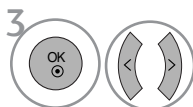

Проведите желаемую настройку.

- Нажмите кнопку MENU (Меню), чтобы вернуться к просмотру телевизора в обычном режиме.
- Нажмите кнопку RETURN (Назад), чтобы вернуться к предыдущему экрану меню.

УПРАВЛЕНИЕ ЗВУКОМ И ВЫБОР ЯЗЫКА

НАСТРОЙКА ДИНАМИКОВ ТВ, ВКЛ/ВЫКЛ

Можно изменить настройки встроенного динамика.

В режиме **AV1**, **AV2**, **AV3**, **COMPONENT**, **RGB** и **HDMI1** с подключенным кабелем HDMI к DVI, динамик телевизора будет воспроизводить звук даже без видео сигнала.

Если используются внешняя высококачественная стереосистема, отключите встроенный динамик телевизора.

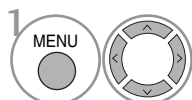
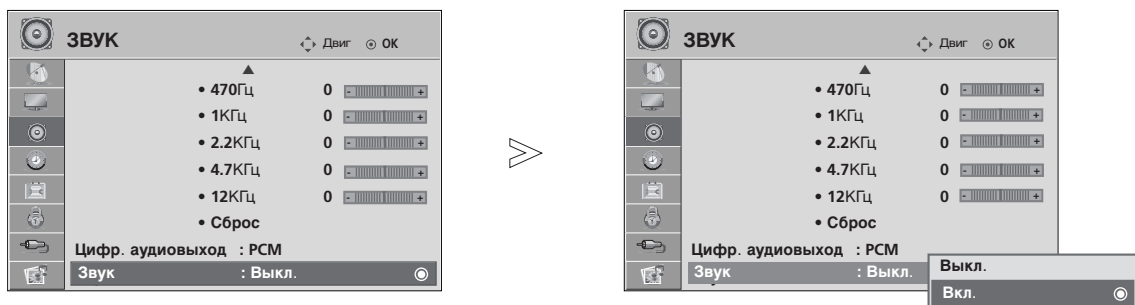

1 Выберите **ЗВУК**.

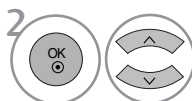

2 Выберите **Звук**.

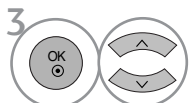

3 Выберите **Вкл.** или **Выкл.**.

- Нажмите кнопку MENU (Меню), чтобы вернуться к просмотру телевизора в обычном режиме.
- Нажмите кнопку RETURN (Назад), чтобы вернуться к предыдущему экрану меню.

ВЫБОР ВЫХОДА ЦИФРОВОГО АУДИОСИГНАЛА

Эта функция позволяет вам выбрать требуемый цифровой выход аудиосигнала.

Телевизор может использовать в качестве выхода Dolby Digital только для каналов, звук в которых закодирован в Dolby Digital Audio.

Если в них используется формат Dolby Digital, то при выборе из меню выходов цифрового аудиосигнала Dolby Digital аудиоданные из SPDIF будут выводиться в формате Dolby Digital. Даже если выбран формат Dolby Digital, если он не в состоянии использовать его, аудиоданные из SPDIF будут выводиться в формате PCM.

Если для канала, который в состоянии использовать Dolby Digital Audio, будут включены как Dolby Digital, так и Audio, использоваться будет только Dolby Digital.

Эта функция не отображается в режиме ATV.

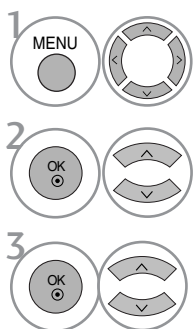
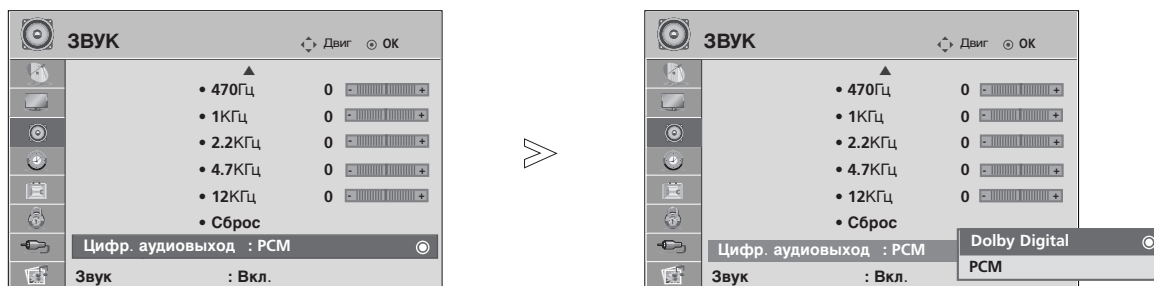

Выберите **ЗВУК**.

Выберите **Цифр. аудиовыход**.

Выберите **Dolby Digital** или **PCM**.



Произведено по лицензии компании Dolby Laboratories. Символы Dolby и двойное D являются товарными знаками компании Dolby Laboratories.

- В режиме HDMI некоторые модели DVD-плееров могут не воспроизводить звук через выход SPDIF. В этом случае установите выход цифрового аудиосигнала от DVD-проигрывателя в формате PCM.



- Нажмите кнопку MENU (Меню), чтобы вернуться к просмотру телевизора в обычном режиме.
- Нажмите кнопку RETURN (Назад), чтобы вернуться к предыдущему экрану меню.

УПРАВЛЕНИЕ ЗВУКОМ И ВЫБОР ЯЗЫКА

Восстановление аудио настроек

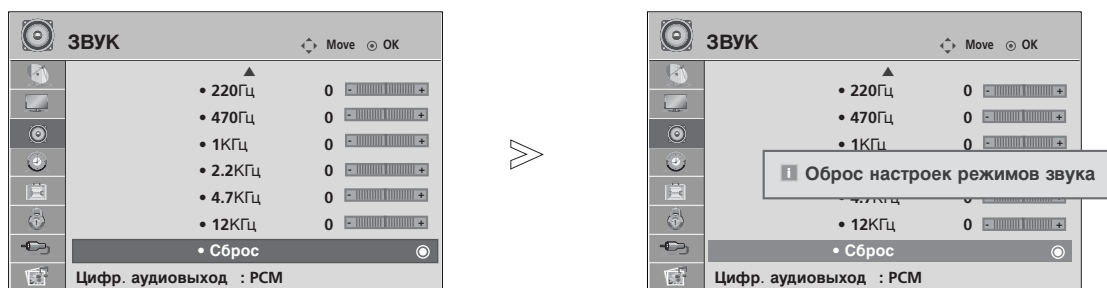
Настройки выбранного режима звука изменяются на заводские настройки по умолчанию.



-   Выберите **ЗВУК**.
-   Выберите **Сброс**.
-  Инициализируйте значение настройки.

- Нажмите кнопку MENU (Меню), чтобы вернуться к просмотру телевизора в обычном режиме.
- Нажмите кнопку RETURN (Назад), чтобы вернуться к предыдущему экрану меню.

Прием стерео программ и программ, передаваемых на двух языках (Только в аналоговом режиме)

Когда программа выбрана, информация о звуке, транслируемом станцией появляется вместе с номером программы и названием станции.

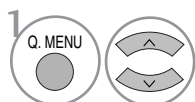

Выберите **Звук**.

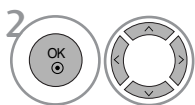

Выбор выхода для передачи звука.

Вещание	Экранный Дисплей
Mono	MONO
Stereo	STEREO
Dual	DUAL I, DUAL II, DUAL I+II

■ Установка моно звука

При наличии слабого приема стерео сигнала вы можете переключиться на моно.
При приеме моно сигнала чистота звучания повышается.

■ Выбор языка для программы, передаваемой на двух языках

Если программу можно принимать на двух языках (двоязычная программа) вы можете переключиться на DUAL I, DUAL II или DUAL I+II.

- DUAL I** Громкоговорители воспроизводят основной язык.
DUAL II Громкоговорители воспроизводят второй язык.
DUAL I+II Один громкоговоритель воспроизводит основной язык, а второй громкоговоритель воспроизводит второй язык. (дополнительное устройство).

УПРАВЛЕНИЕ ЗВУКОМ И ВЫБОР ЯЗЫКА

Прием передач, передаваемых в системе звукового сопровождения NICAM (Только в аналоговом режиме)

Если ваш телевизор оснащен приемником NICAM, вы сможете получать высококачественный цифровой звук.

Выход звукового сигнала можно выбрать в зависимости от типа принимаемой передачи.

- 1 Когда принимается моно сигнал **NICAM**, вы можете выбрать режим **NICAM MONO** или **FM MONO**.
- 2 Когда принимается стерео сигнал **NICAM**, вы можете выбрать режим **NICAM STEREO** или **FM MONO**.
- 3 Когда принимается сигнал звукового сопровождения **NICAM** на двух языках, вы можете выбрать режимы **NICAM DUAL I**, **NICAM DUAL II** или **NICAM DUAL I+II** или **FM MONO**. Когда выбирается режим **FM MONO**, на экране появляется сообщение **MONO**.

Выбор выходного сигнала звукового сопровождения

В режиме **AV**, **Component**, **RGB** или **HDMI** вы можете осуществлять переключение выходного звукового сигнала, подаваемого на правый и левый громкоговорители.

Выберите выход для передачи звука.

L+R : Звуковой сигнал, подключенный к левому входу аудиосигнала (L), подается на левый громкоговоритель, а звуковой сигнал, подключенный к правому входу аудиосигнала (R), подается на правый громкоговоритель.

L+L : Звуковой сигнал, подключенный к левому входу аудиосигнала (L), подается на левый и правый громкоговорители.

R+R : Звуковой сигнал, подключенный к правому входу аудиосигнала (R), подается на левый и правый громкоговорители.

Выбор языка экранного меню OSD или страны

Когда телевизор включается в первый раз, на экране появляется меню руководства по установке.

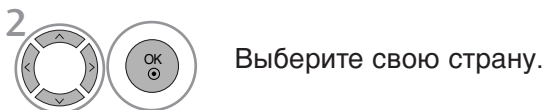

* Если нужно изменить выбранный язык или страну

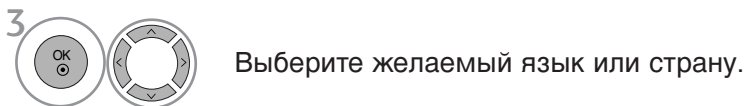

- Нажмите кнопку MENU (Меню), чтобы вернуться к просмотру телевизора в обычном режиме.
- Нажмите кнопку RETURN (Назад), чтобы вернуться к предыдущему экрану меню.

! ПРИМЕЧАНИЕ

- ▶ Если вы не закончили установку Руководства по инсталляции, нажав на кнопку RETURN, или из-за превышения лимита времени отображения экранного меню, меню снова появится при включении прибора.
- ▶ Если вы выбрали неверное название страны, могут возникнуть некоторые проблемы с отображением телетекста.
- ▶ Наличие модуля CI и смарт-карты может сделать картинку неестественной.
- ▶ В зависимости от ситуации теле- или радиовещания в конкретной стране кнопки управления режимом DTV могут не функционировать.
- ▶ В стране, где положение по цифровому вещанию не установлено, некоторые функции DTV, в зависимости от среды цифрового вещания, могут не работать.

УПРАВЛЕНИЕ ЗВУКОМ И ВЫБОР ЯЗЫКА

ВЫБОР ЯЗЫКА (ТОЛЬКО В ЦИФРОВОМ РЕЖИМЕ)

Функция Audio позволяет выбрать для аудиосигнала нужный язык. Если звуковые данные на выбранном языке не передаются, то данные будут воспроизведены на языке по умолчанию.

Если титры передаются на двух или более языках, следует использовать функцию **Субтитры**. Если данные субтитров на выбранном языке не передаются, субтитры будут воспроизведены на языке по умолчанию.

Если языки, которые вы выбрали в первичной категории для отображения звука и язык субтитров не поддерживаются, вы можете выбрать язык из вторичной категории.



- Нажмите кнопку RETURN (Назад), чтобы вернуться к предыдущему экрану меню.

< Выбор языка звучания >

- ▶ Когда вещание ведется на двух или больше языках, вы можете выбрать требуемый вам язык.

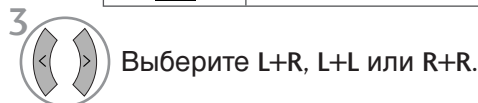
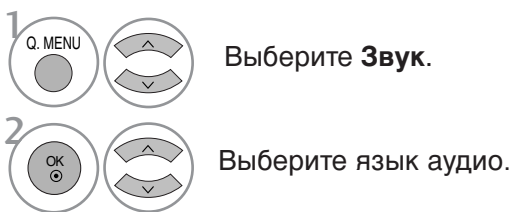

<Выбор языка субтитров >

- ▶ Если субтитры передаются на двух или более языках, вы можете выбрать язык субтитров с помощью клавиши **SUBTITLE** на пульте дистанционного управления.
- ▶ Чтобы выбрать язык субтитров, нажмите на клавишу $\wedge \vee$.

- Звук/субтитры можно отображать в более простой форме с помощью 1-3 символов, которые передает провайдер услуг.
- Если вы выбрали добавочный Звук (звук для "Слабослышащих/ Слабовидящих"), то он может воспроизводиться как часть основного звука.

Сведения о языке звука OSD

Выводится	Состояние
N.A	Отсутствует
MPEG	MPEG Звук
Dolby	Dolby Digital Звук
TV	Звук для "Людей с нарушением зрения"
ABC	Звук для "Людей с нарушением слуха"

Сведения о языке субтитров OSD

Выводится	Состояние
N.A	Отсутствует
TV	Субтитры Телетекста
ABC	Субтитры для "Слабослышащих"

УСТАНОВКА ВРЕМЕНИ

Установка часов

При получении цифрового сигнала время и дата выставляются автоматически. (Время и дату можно ввести вручную, если сигнал DTV отсутствует.)

Вы должны точно установить время, прежде чем включать/выключать функцию времени.

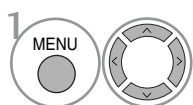
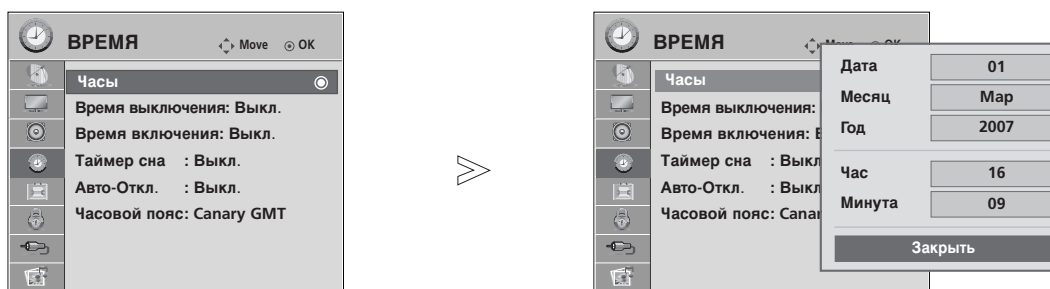

Выберите **ВРЕМЯ**.

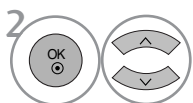

Выберите **Часы**.

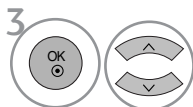

Выберите год, дату или время.

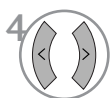

Установите год, дату и время.

- Нажмите кнопку MENU (Меню), чтобы вернуться к просмотру телевизора в обычном режиме.
- Нажмите кнопку RETURN (Назад), чтобы вернуться к предыдущему экрану меню.

УСТАНОВКА ВРЕМЕНИ

НАСТРОЙКА АВТОМАТИЧЕСКОГО ВКЛЮЧЕНИЯ/ ОТКЛЮЧЕНИЯ ТАЙМЕРА

Таймер выключения автоматически выводит телеприемник в режим ожидания в заданное время.









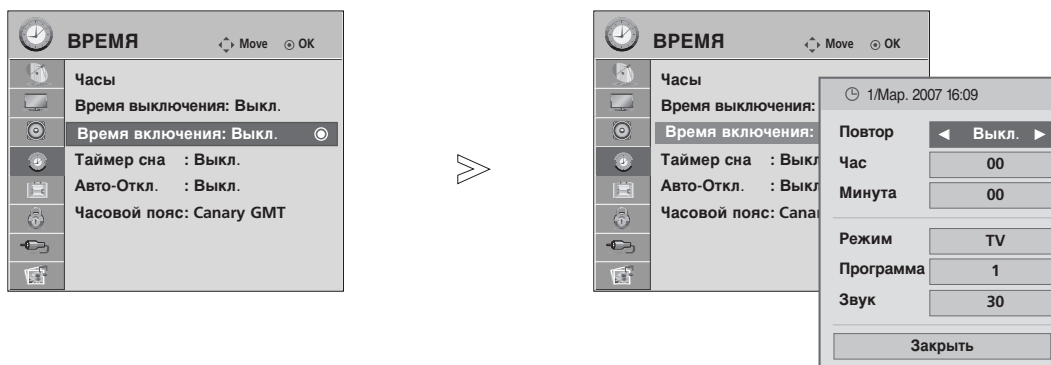

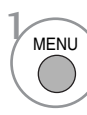
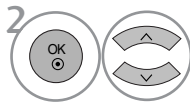
Через 2 часа после срабатывания функции авртоматического включения, телеприемник автоматически переключается в режим ожидания до тех пор, пока не нажимается какая-нибудь кнопка.

Уже установленная функция авртоматического включения или выключения ежедневно срабатывает в заданное время.

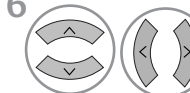
Если функции авртоматического выключения и включения установлены в одно и то же время, то срабатывает функция таймера выключения.

Для срабатывания функции авртоматического включения телеприемник должен быть в режиме ожидания.



-   Выберите **ВРЕМЯ**.
-   Выберите **Время выключения** или **Время включения**.
-   Выберите **Повтор**.
-  Выберите **Выкл.**, **Один раз**, **Ежедневно**, **С понедельника по пятницу**, **С понедельника по субботу**, **С субботы по воскресенье** или **Воскресенье**.
-   Установите часы.
-   Установите минуты.

- Для отмены функции автоматического включения/выключения нажатием кнопок < > выберите **Выкл.**.
- **Только** для функции автоматического **ВКЛЮЧЕНИЯ**.

-   Выберите **Режим**.
-  Выберите **TV, DTV** или **Радиопрог.**
-   Установите программу.
-   Настройте уровень громкости при включении.

- Нажмите кнопку **MENU** (Меню), чтобы вернуться к просмотру телевизора в обычном режиме.
- Нажмите кнопку **RETURN** (Назад), чтобы вернуться к предыдущему экрану меню.

НАСТРОЙКА АВТОМАТИЧЕСКОГО ОТКЛЮЧЕНИЯ БЕЗ СИГНАЛА

Если эта функция включена и входной сигнал отсутствует, телевизор автоматически выключается через 10 минут.

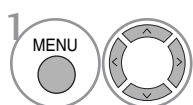

Выберите **ВРЕМЯ**.

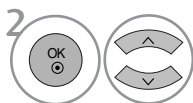

Выберите **Авто-Откл..**

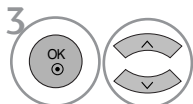

Выберите **Выкл.** или **Вкл.**

- Нажмите кнопку MENU (Меню), чтобы вернуться к просмотру телевизора в обычном режиме.
- Нажмите кнопку RETURN (Назад), чтобы вернуться к предыдущему экрану меню.

УСТАНОВКА ВРЕМЕНИ

НАСТРОЙКА ЧАСОВОГО ПОЯСА

При выборе часового пояса города время телевизора устанавливается по сведениям о смещении времени по отношению к часовому поясу и GMT (среднему гринвичскому времени), которые распространяются вместе с телесигналом при автоматической установке времени по цифровому сигналу.

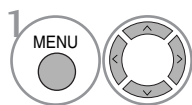

Выберите **ВРЕМЯ**.

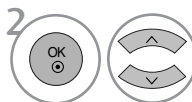

Выберите **Часовой пояс**.

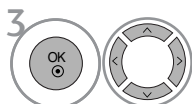

Выберите часовой пояс региона просмотра.



Подтвердите выбор.

НАСТРОЙКА ТАЙМЕРА АВТООТКЛЮЧЕНИЯ

Вы можете не волноваться, что не выключили телевизор, перед тем как легли спать. Таймер выключения автоматически переводит телевизор в режим ожидания, когда истечет заранее установленное время.

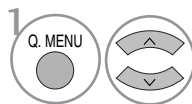

Выберите **Таймер сна**.

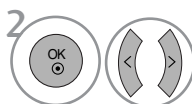

Выберите **Выкл.**, 10, 20, 30, 60, 90, 120, 180 или 240 мин.

- Когда вы сами выключаете телевизор, он сбрасывает заданное таймером время выключения.
- Кроме того, вы можете настроить **Таймер сна** в меню **ВРЕМЯ**.

РОДИТЕЛЬСКИЙ КОНТРОЛЬ/РЕЙТИНГИ

НАСТРОЙКА ПАРОЛЯ И СИСТЕМЫ БЛОКИРОВКИ

Если вы вводите пароль впервые, нажмите '0', '0', '0', '0' на пульте дистанционного управления.

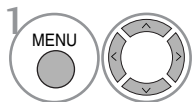
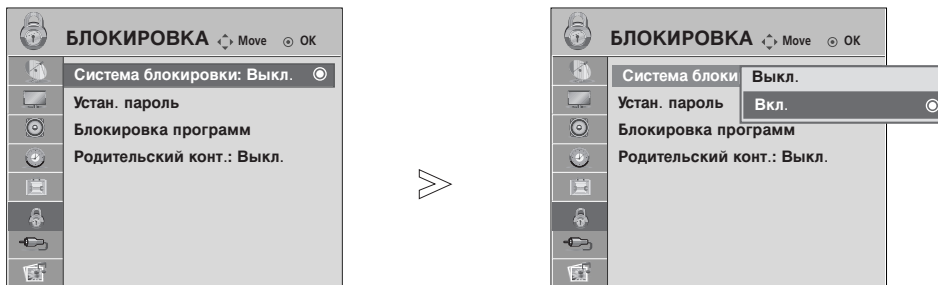

Выберите **БЛОКИРОВКА**.

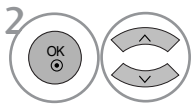

Выберите **Система блокировки**.

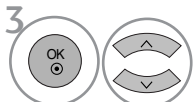

Выберите **Вкл.**

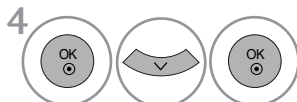

Установите пароль.

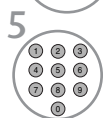

Введите пароль из 4 цифр.
Не забудьте это число!

Повторно введите новый пароль для подтверждения.

- Если вы забыли свой пароль, нажмите на пульте дистанционного управления '7', '7', '7', '7'.

- Нажмите кнопку MENU (Меню), чтобы вернуться к просмотру телевизора в обычном режиме.
- Нажмите кнопку RETURN (Назад), чтобы вернуться к предыдущему экрану меню.

РОДИТЕЛЬСКИЙ КОНТРОЛЬ/РЕЙТИНГИ

БЛОКИРОВКА ПРОГРАММЫ

Этой функцией можно воспользоваться в состоянии «On» Lock System (блокировки системы).

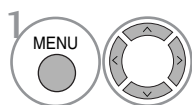
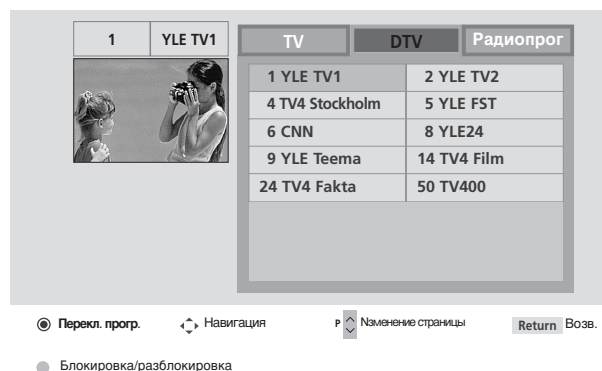
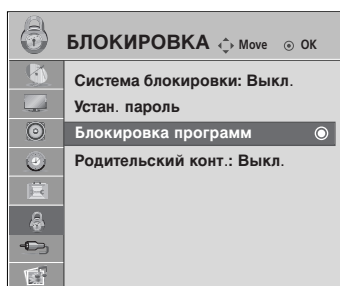

Выберите **БЛОКИРОВКА**.

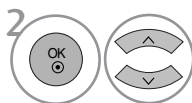

Выберите **Блокировка программ**.



Включите **Блокировка программ**.



Выберите программу, которую необходимо блокировать.

- Нажмите кнопку MENU (Меню), чтобы вернуться к просмотру телевизора в обычном режиме.
- Нажмите кнопку RETURN (Назад), чтобы вернуться к предыдущему экрану меню.

РОДИТЕЛЬСКИЙ КОНТРОЛЬ

Эта функция работает в соответствии с информацией, полученной с телестанции. Таким образом, если сигнал содержит неверную информацию, эта функция работать не будет.

Для получения доступа к этому меню необходим пароль.

Телевизор запрограммирован так, что помнит последний использованный режим даже после выключения.

Позволяет предотвратить просмотр детьми программ для взрослых в зависимости от установленного предела рейтинга.

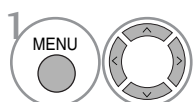
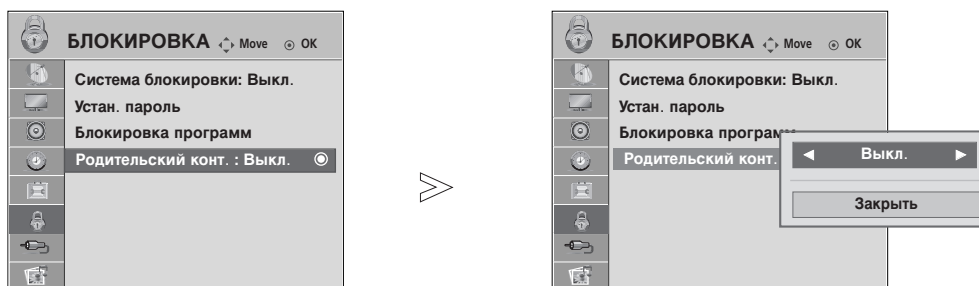

Выберите **БЛОКИРОВКА**.

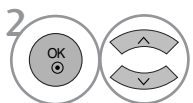

Выберите **Родительский конт..**

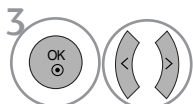

Проведите соответствующую настройку.



Сохранить.

- Нажмите кнопку MENU (Меню), чтобы вернуться к просмотру телевизора в обычном режиме.
- Нажмите кнопку RETURN (Назад), чтобы вернуться к предыдущему экрану меню.

РОДИТЕЛЬСКИЙ КОНТРОЛЬ/РЕЙТИНГИ

БЛОКИРОВКА КНОПОК

В телевизоре может быть установлен такой режим работы, при котором его управление может осуществляться только с помощью ПДУ. Эта функция может использоваться для предотвращения несанкционированного использования телевизора.

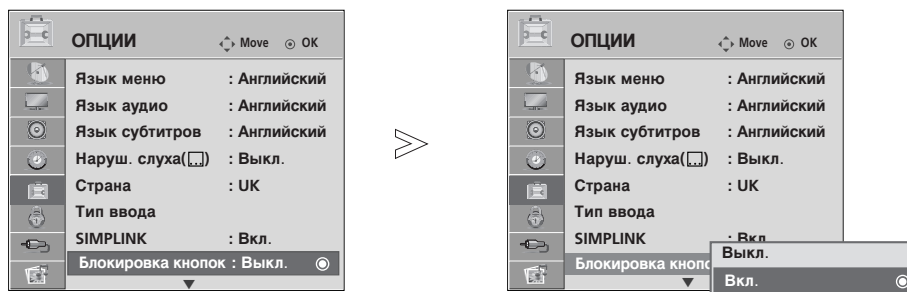

-   Выберите **ОПЦИИ**.
-   Выберите **Блокировка кнопок**.
-   Выберите **Вкл.** или **Выкл..**
-  Сохранить..

- Если блокировка кнопок включена, при выключенном телевизоре нажмите кнопки ϕ / I, **INPUT** (ВХОД), **P** \blacktriangle / \blacktriangledown (ПРОГРАММА \blacktriangle / \blacktriangledown) (P \wedge \vee (ПРОГРАММА \wedge \vee)) телевизора, кнопки **POWER** (ПИТАНИЕ), **INPUT** (ВХОД), **P** \wedge \vee (ПРОГРАММА \wedge \vee) или цифровые кнопки пульта дистанционного управления.
- Если при включенной блокировке кнопок во время просмотра телевизора нажать любую кнопку на передней панели, на экране появится надпись `⚠ Блокировка кнопок вкл.`.

- Нажмите кнопку MENU (Меню), чтобы вернуться к просмотру телевизора в обычном режиме.
- Нажмите кнопку RETURN (Назад), чтобы вернуться к предыдущему экрану меню.

Телетекст

Эта функция доступна не во всех странах.

Телетекст - это бесплатная услуга, оказываемая большинством вещательных телевизионных станций. С помощью телетекста передается следующая информация: новости, погода, Программы телепередач, цены акций и т.д.

Декодер телетекста данного телевизора может поддерживать режимы Простой, главный и быстрый тест. Простой режим состоит из ряда страниц, которые напрямую выбираются путем ввода соответствующего номера страницы. главный и быстрый тест являются более современными системами телетекста, позволяющими быстро и легко находить нужную информацию, передаваемую в виде телетекста.

Включение и выключение функции телетекста

Для включения функции телетекста нажмите кнопку **ТЕХТ (ТЕКСТ)**.

На экране телевизора появится первая или последняя выбранная страница телетекста.

В строке заголовка отображается два номера страницы, имя телевизионной станции, дата и время. Первый номер страницы соответствует номеру выбранной вами страницы, а второй номер страницы соответствует номеру текущей воспроизводимой страницы.

Для выключения функции телетекста нажмите кнопку **ТЕХТ**.

При этом отобразится предыдущий режим просмотра.

Простой текст

■ Выбор страницы

- 1 Введите трехзначный номер нужной вам страницы посредством кнопок с цифрами. Если во время ввода номера страницы вы нажали не ту кнопку, вы должны закончить ввод трехзначного номера, а затем снова ввести правильный номер страницы.
- 2 Для вывода на экран предыдущей или последующей страницы телетекста можно использовать кнопку P \wedge \vee .

Главный Текст

Для облегчения поиска информации, передаваемой с помощью телетекста, в нижней части экрана отображается четыре цветных поля: красное, зеленое, желтое и синее. Желтое поле обозначает следующую группу, а синее поле обозначает следующий блок.

■ Выбор Группы / Блока / Страницы

- 1 С помощью СИНЕЙ кнопки вы можете переходить от блока к блоку.
- 2 Используйте ЖЕЛТУЮ кнопку для перехода на следующую группу с автоматическим переходом на следующий блок.
- 3 С помощью ЗЕЛеноЙ кнопки вы можете перейти на следующую страницу с автоматическим переходом на следующую группу. Для этого также может использоваться кнопка P \wedge .
- 4 КРАСНАЯ кнопка позволяет вернуться к предыдущему выбору. Для этого также может использоваться кнопка P \vee .

■ Прямой выбор страницы

Так же, как и в режиме телетекста Простой, в режиме **Главный Текст** вы можете выводить на экран страницу телетекста с помощью прямого ввода трехзначного номера страницы.

БЫСТРЫЙ ТЕКСТ

Страницы телетекста имеют цветовой код, который отображается в нижней части экрана, и выбираются с помощью соответствующей цветной кнопки.

■ Выбор страницы

- 1 Нажмите кнопку **Т.ОРТ**, а затем кнопку $\wedge \vee$ чтобы выбрать меню  Отображается страница с указателем.
- 2 Вы можете выбрать страницы, имеющие цветовой код, показанный в нижней строчке, с помощью соответствующих цветных кнопок.
- 3 Так же, как и в режиме телетекста Простой, в режиме телетекста **БЫСТРЫЙ ТЕКСТ** вы можете выбрать страницу телетекста путем ввода трехзначного номера страницы с помощью цифровых кнопок.
- 4 Кнопка $P \wedge \vee$ может использоваться для выбора предыдущей или последующей страницы.

Специальные функции телетекста

- Нажмите кнопку **Т. ОРТ**, а затем кнопку $\wedge \vee$, чтобы выбрать меню **Опции телетекста**.



■ REVEAL (ОТОБРАЖЕНИЕ СКРЫТОГО ТЕЛЕТЕКСТА)

Выберите это меню, чтобы отобразить скрытую информацию, например решения загадок и головоломок.



■ UPDATE (ОБНОВЛЕНИЕ)

Во время ожидания поступления новой страницы телетекста на экране будет воспроизводиться нормальное телевизионное изображение.

В левом верхнем углу экрана отображается индикатор, при поступлении новой страницы телетекста индикатор меняется на номер страницы телетекста. Выберите это меню еще раз, чтобы просмотреть обновленную страницу телетекста.



■ TIME (ВРЕМЯ)

При просмотре телевизионной программы выберите это меню, чтобы вывести в правом верхнем углу экрана время.

В режиме телетекста эта кнопка используется для индикации номера субстраницы телетекста. Номер субстраницы телетекста отображается в нижней части экрана. Для удерживания или смены субстраницы нажмите любую из следующих кнопок: **КРАСНАЯ** или **ЗЕЛЕНАЯ**, $\langle \rangle$, кнопки с цифрами.



■ HOLD (УДЕРЖИВАНИЕ)

Прекращается автоматическая смена страниц телетекста, которая выполняется в том случае, если страница телетекста состоит из 2 или более субстраниц. Количество субстраниц и номер текущей субстраницы обычно воспроизводятся на экране под строкой времени. При нажатии этой кнопки в левом верхнем углу экрана отображается символ удерживания, и автоматическая смена страниц отменяется..

ЦИФРОВОЙ ТЕЛТЕКСТ

***Эта функция работает только в Великобритании.**

Телевизор дает возможность доступа к цифровому телетексту, что во многих аспектах значительно лучше простого текста, графики и т. д. Доступ к цифровому телетексту может осуществляться с помощью специальных служб цифрового телетекста, которые производят его широкоэвещательную рассылку. Для вывода телетекста следует отключить язык субтитров, нажав кнопку **SUBTITLE**.

ТЕЛТЕКСТ В ЦИФРОВЫХ СЕРВИСАХ

- 1 Нажмите цифровую кнопку или кнопку P ^ v, чтобы выбрать цифровой сервис, который распространял бы цифровой телетекст. Чтобы понять, что такое цифровые сервисы телетекста, см. список сервисов EPG.
- 2 Следуйте указаниям цифрового телетекста и перейдите на следующий шаг, нажав кнопку **TEXT**, **OK**, ^ v < >, **красную**, **зеленую**, **желтую**, **синюю** или **цифровые** кнопки и т. д.
- 3 Чтобы сменить сервис цифрового телетекста, просто выберите новый сервис с помощью кнопки P ^ v или цифровой кнопки.



ТЕЛТЕКСТ В ЦИФРОВЫХ УСЛУГАХ

- 1 Нажмите цифровую кнопку или кнопку P ^ v, чтобы выбрать цифровой сервис, который распространял бы цифровой телетекст.
- 2 Чтобы переключиться на телетекст, нажмите кнопку **TEXT** или цветную кнопку.
- 3 Следуйте указаниям цифрового телетекста и перейдите на следующий шаг, нажав кнопку **OK**, ^ v < >, **красную**, **зеленую**, **желтую**, **синюю** или **цифровые** кнопки и т. д.
- 4 Чтобы отключить цифровой телетекст и вернуться к просмотру ТВ, нажмите кнопку **TEXT** или цветную кнопку.

Некоторые сервисы могут позволить вам доступ к текстовым службам после нажатия кнопки **красной**.



ПРИЛОЖЕНИЕ

УСТРАНЕНИЕ НЕИСПРАВНОСТЕЙ

Устройство не работает.	
Не работает пульт дистанционного управления	<ul style="list-style-type: none">■ Проверьте, нет ли между устройством и пультом дистанционного управления какого-нибудь предмета, создающего преграду.■ Проверьте правильность установки батарей (“+” к “+”, “-” к “-“)?■ Установите нужный режим дистанционного управления: TV, STB и т.д.■ Замените батареи.
Неожиданно выключается питание	<ul style="list-style-type: none">■ Возможно, установлен таймер перехода в энергосберегающий режим (Таймер сна).■ Проверьте настройки питания. Возможен отказ питания.■ Отсутствие вещания на станции, на которую вы настроены, если задан параметр Auto Off (Автовывключение).

Не работает функция видео.	
Нет звука, Нет изображения	<ul style="list-style-type: none">■ Проверьте, включено ли устройство.■ Попробуйте другой канал. Проблема может быть в передаче.■ Убедитесь в том, что кабель питания вставлен в розетку.■ Проверьте направление и местоположение антенны.■ Проверьте настенную розетку. Попробуйте подключить к ней другое устройство.
После включения питания изображение появляется не сразу	<ul style="list-style-type: none">■ Это нормально. Пока идет процесс включения, изображения не должно быть. Но если изображение не появляется в течение 5 минут, обратитесь в сервисный центр.
Отсутствие цвета, плохие цвета или плохая картинка	<ul style="list-style-type: none">■ Настройте в меню цвет (Color).■ Между устройством и видеоманитомом должно быть достаточное расстояние.■ Попробуйте другой канал. Проблема может быть в передаче.■ Проверьте, правильно ли подсоединены видеокабели.■ Активируйте любую функцию, чтобы вернуть яркость изображения.
Горизонтальные или вертикальные полосы, дрожащее изображение	<ul style="list-style-type: none">■ Проверьте, нет ли помех от работающего электроприбора или электроинструмента.
Плохой прием на некоторых каналах	<ul style="list-style-type: none">■ Возможны проблемы на передающей станции или с кабелем. Настройтесь на другую станцию.■ Слабый сигнал со станции. Переориентируйте антенну для приема сигнала более слабой станции.■ Поищите возможные источники помех.
Линии или штрихи на изображении	<ul style="list-style-type: none">■ Проверьте антенну (переориентируйте ее).
Иллюстрация, демонстрирующая подсоединение HDMI, отсутствует.	<ul style="list-style-type: none">■ Проверьте соответствие кабеля HDMI версии 1,3. Кабели HDMI не поддерживают версию 1,3, что вызывает мерцание экрана или отсутствие изображения. В этом случае воспользуйтесь новейшими кабелями, которые поддерживают HDMI версию 1,3.

Проблемы со звуком.

Изображение есть, звука нет	<ul style="list-style-type: none">■ Нажмите кнопку громкости  .■ Звук мог быть отключен специально. Нажмите кнопку отключения звука MUTE.■ Попробуйте другой канал. Проблема может быть в передаче со станции.■ Проверьте, правильно ли подсоединены звуковые кабели.■ Проверьте в меню Звук, находится ли функция Динамик телевизора во включенном состоянии (Вкл.).
Одна из колонок "молчит"	<ul style="list-style-type: none">■ Настройте баланс (Balance) в меню.
Необычный звук внутри устройства	<ul style="list-style-type: none">■ Необычный звук во время включения или выключения устройства может быть вызван изменением влажности или температуры окружающей среды и не является дефектом или неисправностью.
Отсутствует звук при подсоединении HDMI или USB.	<ul style="list-style-type: none">■ Проверьте соответствие кабеля HDMI версии 1,3.■ Проверьте соответствие кабеля USB версии 2,0. <p>* Данный аксессуар прилагается к телевизору не для всех стран.</p>

Проблемы в режиме ПК (только для режима ПК).

Сигнал за пределами диапазона	<ul style="list-style-type: none">■ Отрегулируйте разрешение, частоту строк или частоту кадров.■ Проверьте, плотно ли вставлен в разъем сигнальный кабель.■ Проверьте источник входного сигнала.
Фон с вертикальными полосами Строчные помехи Неправильное положение изображения	<ul style="list-style-type: none">■ Используйте автоматическую настройку или вручную отрегулируйте тактовую частоту, фазу или позицию по вертикали и горизонтали.
Нестабильный или черно-белый цвет экрана	<ul style="list-style-type: none">■ Проверьте сигнальный кабель.■ Переустановите видеоплату компьютера.

ПРИЛОЖЕНИЕ

ОБСЛУЖИВАНИЕ

Можно избежать преждевременного появления неполадок. Тщательная и регулярная чистка могут продлить срок службы телевизора. Перед чисткой не забудьте отключить питание и отсоединить кабель питания от розетки.

Чистка экрана

- 1 Есть хороший способ защиты экрана от пыли. Намочите мягкую ткань теплой водой с добавлением небольшого количества смягчителя ткани или средства для мытья посуды. Отожмите тряпочку почти досуха и протрите экран.
- 2 Уберите с экрана излишки влаги и не включайте телевизор, пока экран полностью не высохнет.

Чистка корпуса

- Удаляйте пыль и грязь с корпуса мягкой, сухой, негрубой тканью.
- Не используйте влажную ткань.

Длительное неиспользование

⚠ ВНИМАНИЕ

- ▶ Если вы долгое время не будете использовать телевизор (например, во время отпуска), рекомендуется отключить его от розетки, чтобы избежать повреждения из-за разряда молнии или скачка напряжения.

СПЕЦИФИКАЦИИ ПРОДУКТА

МОДЕЛИ		32LG60**	37LG60**	42LG60**
		32LG6000-ZA	37LG6000-ZA	42LG6000-ZA
Габариты (длина x Высота x Ширина)	с подставкой	805,6 x 626 x 333 мм 31,7 x 24,6 x 13,1 дюймов	929 x 706,9 x 374,7мм 36,6 x 27,8 x 14,8 дюймов	1037,8 x 794,6 x 379,5мм 40,9 x 31,2 x 14,9 дюймов
	без подставки	805,6 x 587,4 x 96,2мм 31,7 x 23,1 x 3,8 дюймов	929 x 665 x 98,7мм 36,6 x 26,1 x 3,9 дюймов	1037,8 x 747 x 80,8мм 40,9 x 29,4 x 3,2 дюймов
Вес	с подставкой	14,4 кг / 31,7 фунта	21,2 кг / 46,3 фунта	24,1 кг / 53,1 фунта
	без подставки	12,2 кг / 26,9 фунта	18,1 кг / 39,9 фунта	20,4 кг / 44,9 фунта
Требования к электропитанию		AC100-240V~ 50/60Hz	AC100-240V~ 50/60Hz	AC100-240V~ 50/60Hz
Потребляемая мощность		150W	180W	230W
МОДЕЛИ		42LG61**	47LG60**	
		42LG6100-ZB	47LG6000-ZA	
Габариты (длина x Высота x Ширина)	с подставкой	1037,8 x 798 x 378мм 40,9 x 31,4 x 14,9 дюймов	1152,8 x 868,6 x 434,5мм 45,4 x 34,2 x 17,1 дюймов	
	без подставки	1037,8 x 746,2 x 45мм 40,9 x 29,4 x 1,8 дюймов	1152,8 x 820,8 x 79мм 45,4 x 32,3 x 3,1 дюймов	
Вес	с подставкой	21,3 кг / 47 фунта	32,8 кг / 73,3 фунта	
	без подставки	18 кг / 39,7 фунта	27,2 кг / 59,9 фунта	
Требования к электропитанию		AC100-240V~ 50/60Hz	AC100-240V~ 50/60Hz	
Потребляемая мощность		230W	300W	
Телевизионная система		PAL/SECAM B/G/D/K, PAL I/II, SECAM L/L'		
Принимаемые диапазоны		VHF: E2 ~ E12, UHF: E21 ~ E69, CATV: S1 ~ S20, HYPER: S21 ~ S47		
Сопrotивление внешней антенны		75 Ω		
Условия эксплуатации	Рабочая температура	0 ~ 40°C / 32 ~ 104°F		
	Рабочая влажность	Менее 80%		
	Температура хранения	-20 ~ 60°C / -4 ~ 140°F		
	Влажность хранения	Менее 85%		

- В целях повышения качества продукта данные спецификации могут изменяться без предварительного уведомления.

ПРИЛОЖЕНИЕ

МОДЕЛИ		32PG60**	42PG60**	50PG60**
		32PG6000-ZA 32PG6010-ZE	42PG6000-ZA 42PG6010-ZE	50PG6000-ZA/ 50PG6000-ZY 50PG6010-ZE
Габариты (длина x Высота x Ширина)	с подставкой	825,5 x 586,0 x 270,0 мм 32,5 x 27,1 x 10,6 дюймов	1044,4 x 735,4 x 308,0 мм 41,1 x 28,9 x 12,1 дюймов	1235,6 x 849,3 x 364,1 мм 48,6 x 33,4 x 14,3 дюймов
	без подставки	825,5 x 539,8 x 73,8 мм 32,5 x 21,3 x 2,9 дюймов	1044,4 x 680,6 x 79,6 мм 41,1 x 26,7 x 3,1 дюймов	1235,6 x 792,8 x 79,6 мм 48,6 x 31,2 x 3,1 дюймов
Вес	с подставкой	18,0 кг / 39,7 фунта	28 кг / 61,7 фунта	43,65 кг / 96,2 фунта
	без подставки	16,3 кг / 35,9 фунта	25 кг / 55,1 фунта	39,7 кг / 87,5 фунта
Требования к электропитанию Потребляемая мощность		AC100-240V~ 50/60Hz 230W	AC100-240V~ 50/60Hz 310W	AC100-240V~ 50/60Hz 420W
МОДЕЛИ		50PG70**	60PG70**	50PG40**
		50PG7000-ZB	60PG7000-ZB	50PG4000-ZA
Габариты (длина x Высота x Ширина)	с подставкой	1235,6 x 849,3 x 364,1 мм 48,6 x 33,4 x 14,3 дюймов	1455 x 985 x 414 мм 57,3 x 38,8 x 16,3 дюймов	1232,0 x 850,0 x 363,6 мм 48,5 x 33,5 x 14,4 дюймов
	без подставки	1235,6 x 792,8 x 79,6 мм 48,6 x 31,2 x 3,1 дюймов	1455 x 924,8 x 84,1 мм 57,3 x 36,4 x 3,3 дюймов	1232,0 x 793,0 x 84,0 мм 48,5 x 31,2 x 3,3 дюймов
Вес	с подставкой	45,65 кг / 100,6 фунта	62,4 кг / 137,6 фунта	42,3 кг / 93,3 фунта
	без подставки	41,7 кг / 91,9 фунта	54,9 кг / 121,0 фунта	38,3 кг / 84,5 фунта
Требования к электропитанию Потребляемая мощность		AC100-240V~ 50/60Hz 520W	AC100-240V~ 50/60Hz 700W	AC100-240V~ 50/60Hz 520W
Телевизионная система Принимаемые диапазоны Сопrotивление внешней антенны		PAL/SECAM B/G/D/K, PAL I/II, SECAM L/L' VHF: E2 ~ E12, UHF: E21 ~ E69, CATV: S1 ~ S20, HYPER: S21 ~ S47 75 Ω		
Условия эксплуатации	Рабочая температура	0 ~ 40°C / 32 ~ 104°F		
	Рабочая влажность	Менее 80%		
	Температура хранения	-20 ~ 60°C / -4 ~ 140°F		
	Влажность хранения	Менее 85%		

- В целях повышения качества продукта данные спецификации могут изменяться без предварительного уведомления.

ПРОГРАММИРОВАНИЕ ПУЛЬТА ДИСТАНЦИОННОГО УПРАВЛЕНИЯ

Этот пульт дистанционного управления универсальный и подходит для устройств разных марок. Его можно запрограммировать для работы с большинством устройств других производителей, снабженных функцией дистанционного управления.

Однако следует помнить, что пульт дистанционного управления работает не со всеми моделями других производителей.

Программирование кода в пульте дистанционного управления

- 1 Проверьте работоспособность пульта дистанционного управления.
Чтобы определить возможность управления другими устройствами с пульта дистанционного управления, включите данное устройство, например, STB и нажмите соответствующую кнопку пульта дистанционного управления (например, STB), направив его на испытуемый компонент. Попробуйте нажать кнопки POWER и P(Программа) ^ ∨ чтобы убедиться в адекватной реакции устройства. Если кнопки не работают, то для работы с устройством пульт необходимо запрограммировать.
- 2 Включите устройство, которое нужно запрограммировать, и затем нажмите соответствующую кнопку режима на пульте дистанционного управления (например, STB). Кнопка пульта соответствующего устройства будет подсвечена.
- 3 Одновременное нажатие кнопок MENU и MUTE переводит пульт дистанционного управления в режим программирования кода.
- 4 Введите код с помощью цифровых кнопок на пульте. На следующей странице приведено программирование кодов для соответствующих устройств. Если код введен правильно, устройство выключится.
- 5 Для сохранения кода нажмите кнопку MENU
- 6 Проверьте, правильно ли работают функции пульта дистанционного управления с данным

ПРИЛОЖЕНИЕ

HDSTB

Марка	Коды	Марка	Коды	Марка	Коды
ALPHASTAR DSR	123	HOUSTON TRACKER	033 037 039 051	PROSAT	072
AMPLICA	050		057 104	RCA	066 106
BIRDVIEW	051 126 129	HUGHES	068	REALISTIC	043 074
CHANNEL MASTER	013 014 015 018 036 055	JANIEL	060 147	SAMSUNG	123
CHAPARRAL	008 009 012 077	JERROLD	061	SATELLITE SERVICE CO	028 035 047 057 085
CITOH	054	KATHREIN	108	SCIENTIFIC ATLANTA	032 138
CURTIS MATHES	050 145	LEGEND	057	SONY	103
DRAKE	005 006 007 010 011 052 112 116 141	LG	001	STARCAST	041
DX ANTENNA	024 046 056 076	LUTRON	132	SUPER GUIDE	020 124 125
ECHOSTAR	038 040 057 058 093 094 095 096 097 098 099 100 122	LUXOR	062 144	TEECOM	023 026 075 087 088 090 107 130 137
ELECTRO HOME	089	MACOM	010 059 063 064 065	TOSHIBA	002 127
EUROPLUS	114	MEMOREX	057	UNIDEN	016 025 042 043 044 045 048 049 078 079 080 086 10 135 136
FUJITSU	017 021 022 027 133 134	NEXTWAVE	028 124 125	VIEWSTAR	115
GENERAL INSTRUMENT	003 004 016 029 031 059 101	NORSAT	069 070	WINEGARD	128 146
HITACHI	139 140	PACE SKY SATELLITE	143	ZENITH	081 082 083 084 091 120
		PANASONIC	060 142		
		PANSAT	121		
		PERSONAL CABLE	117		
		PHILIPS	071		
		PICO	105		
		PRESIDENT	019 102		
		PRIMESTAR	030 110 111		

ИК-коды

1. Подключение

- Подключите проводной пульт дистанционного управления к порту пульта на телевизоре.

2. ИК-коды пульта дистанционного управления

■ Выходная временная диаграмма

Одиночный импульс, модулированный сигналом частотой 37,917 кГц при 455 кГц

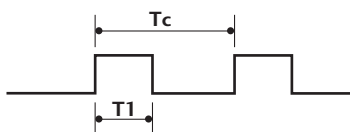

Несущая частота
 $FCAR = 1/Tc = f_{osc}/12$
 Коэффициент заполнения =
 $T1/Tc = 1/3$

■ Структура кадра

1-й кадр



Повтор кадра

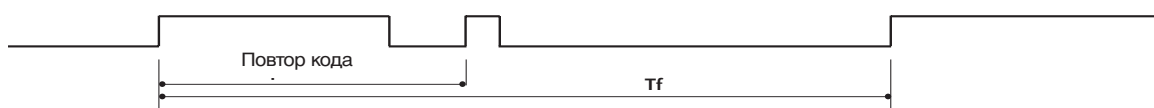

■ Ведущий код

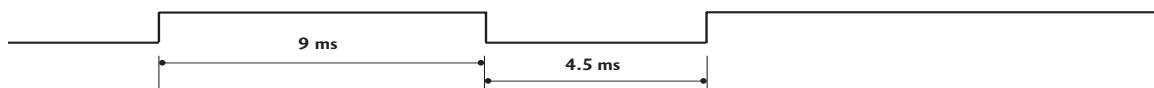

■ Повтор кода

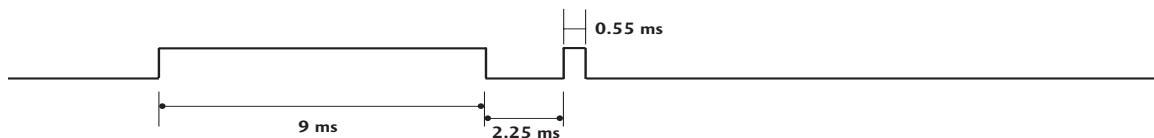

■ Описание бита

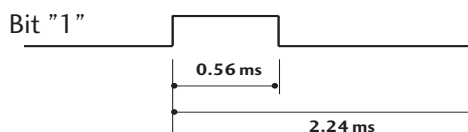
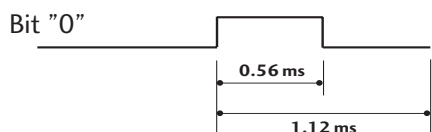

■ Интервал кадра: Tf

Временная диаграмма начинается передаваться после отпускания клавиши.



ПРИЛОЖЕНИЕ

Код (шестнадцатеричный)	Функция	Примечание
08	POWER	Кнопка пульта дистанционного управления (POWER ON/Выкл.)
0B	INPUT	Кнопка пульта дистанционного управления
f0	TV/RADIO	Кнопка пульта дистанционного управления
45	Q.MENU	Кнопка пульта дистанционного управления
43	MENU	Кнопка пульта дистанционного управления
AB	GUIDE	Кнопка пульта дистанционного управления
07	Left (<)	Кнопка пульта дистанционного управления
06	Right (>)	Кнопка пульта дистанционного управления
40	Up (^)	Кнопка пульта дистанционного управления
41	Down (v)	Кнопка пульта дистанционного управления
44	OK(●)	Кнопка пульта дистанционного управления
28	RETURN	Кнопка пульта дистанционного управления
AA	INFO ⓘ	Кнопка пульта дистанционного управления
30	AV MODE	Кнопка пульта дистанционного управления
02	↖+	Кнопка пульта дистанционного управления
03	↖-	Кнопка пульта дистанционного управления
00	P ^	Кнопка пульта дистанционного управления
01	P v	Кнопка пульта дистанционного управления
1E	FAV	Кнопка пульта дистанционного управления
09	MUTE	Кнопка пульта дистанционного управления
10 ~19	Цифровая клавиша 0~9	Кнопка пульта дистанционного управления
53	LIST	Кнопка пульта дистанционного управления
1A	Q.VIEW	Кнопка пульта дистанционного управления
72	КРАСНЫЙ	Кнопка пульта дистанционного управления
71	ЗЕЛЕНАЯ	Кнопка пульта дистанционного управления
63	ЖЕЛТАЯ	Кнопка пульта дистанционного управления
61	СИНЯЯ	Кнопка пульта дистанционного управления
20	TEXT	Кнопка пульта дистанционного управления
21	T.Option	Кнопка пульта дистанционного управления
39	SUBTITLE	Кнопка пульта дистанционного управления
BD	●(Record)	Кнопка пульта дистанционного управления
7E	SIMPLINK	Кнопка пульта дистанционного управления

Настройка внешнего устройства управления

Установка RS-232C

Подключите входной разъем RS-232C к внешнему устройству управления (например, к компьютеру или системе контроля аудио/видео) и управляйте функциями телевизора извне.

Подключите последовательный порт устройства управления к разъему RS-232C, расположенному на задней панели телевизора. Соединительный кабель RS-232C не входит в комплект поставки телевизора.

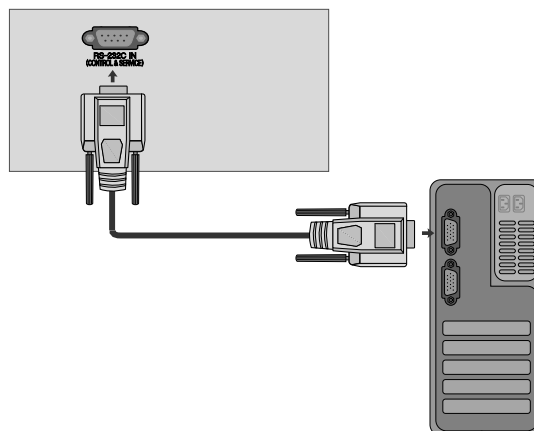

Тип разъема; 9-контактный, вилка D-Sub

Номер. Название контакта

1	Нет соединения
2	RXD (прием данных)
3	TXD (передача данных)
4	DTR (готовность терминала)
5	GND (земля)
6	DSR (готовность оборудования передачи данных)
7	RTS (готовность к передаче)
8	CTS (готовность к приему)
9	Нет соединения

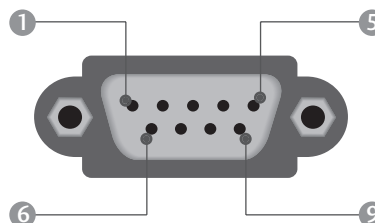

Конфигурации RS-232C

7-проводные конфигурации (стандартный кабель RS-232C)

	PC	TV	
RXD	2	3	TXD
TXD	3	2	RXD
GND	5	5	GND
DTR	4	6	DSR
DSR	6	4	DTR
RTS	7	8	CTS
CTS	8	7	RTS

D-Sub 9 D-Sub 9

3-проводные конфигурации (нестандартный кабель)

	PC	TV	
RXD	2	3	TXD
TXD	3	2	RXD
GND	5	5	GND
DTR	4	6	DTR
DSR	6	4	DSR
RTS	7	7	RTS
CTS	8	8	CTS

D-Sub 9 D-Sub 9

Установить ID (ID телевизора)

Эта функция используется для определения идентификационного номера (ID) телевизора.

См. раздел "Реальное соответствие данных 1" на стр. 120.

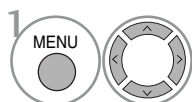

Выберите **ОПЦИИ**.

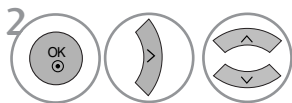

Выберите **Установить ID**.

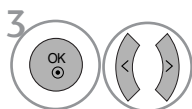

Нажмите Установить ID, чтобы выбрать желаемый идентификационный номер телевизора.

Номер в пункте Установить ID можно выбирать от 1 до 99.

- Нажмите кнопку RETURN (Назад), чтобы вернуться к предыдущему экрану меню.

Параметры обмена данными

- Скорость двоичной передачи: 9600 бит/сек (UART)
- Разрядность: 8 бит
- Четность: нет

- Стоповый бит: 1 бит
- Код обмена данными: код ASCII
- Используйте кросс-кабель (реверсивный).

Список команд

	Команда 1	Команда 2	Данные (шестнадцатиричные)
01. Питание	k	a	00 ~ 01
02. Коэффициент пропорциональности	k	c	См. стр. 118
03. Выключение экрана	k	d	00 ~ 01
04. Выключение звука	k	e	00 ~ 01
05. Управление громкостью	k	f	00 ~ 64
06. Контрастность	k	g	00 ~ 64
07. Яркость	k	h	00 ~ 64
08. Цвет	k	i	00 ~ 64
09. Оттенки	k	j	00 ~ 64
10. Четкость	k	k	00 ~ 64
11. Выбор меню OSD	k	l	00 ~ 01
12. Блокировка дистанционного управления	k	m	00 ~ 01
13. Баланс	k	t	00 ~ 64
14. Цветовая температура	k	u	00 ~ 02
15. Неправильное состояние	k	z	00 ~ a
16. Метод ISM	j	p	См. стр. 119
17. Энергосбережение	j	q	00 ~ 04
18. Автоматическое конфигурирование	j	u	01
19. Эквалайзер	j	v	См. стр. 120
20. Команда настройки	m	a	См. стр. 120
21. Добавление/Пропуск канала	m	b	00 ~ 01
21. Ключ	m	c	Код клавиши
23. Контрольная подсветка	m	g	00 ~ 64
25. Выбор входного сигнала (основного)	x	b	См. стр. 121

* При настройке 15–24 меню на экране не отображается.

Протокол передачи/приема

Передача

[команда1][Command2][][Set ID][][Data][Cr]

- * [Command 1]: Первая команда (k, j, m или x)
- * [Command 2]: Вторая команда
- * [Set ID] : Можно настроить идентификатор устройства (Set ID) таким образом, чтобы выбирать необходимый идентификационный номер монитора в меню Special (Специальное). Диапазон настройки 1-99. Если выбранный ID устройства равен '0', контролируются все подключенные телевизоры. ID устройства отображается десятичным числом (1-99) в меню и шестнадцатиричным (0x0-0x63) - в протоколе передачи/приема.
- * [DATA] : Для передачи данных команд: Передает данные 'FF', чтобы прочитать статус команды.
- * [Cr] : Возврат каретки
Код ASCII '0x0D'
- * [] : Код ASCII 'пробел (0x20)'

Подтверждение OK

[команда2][][Set ID][][OK][Data][x]

- * Когда монитор принимает обычные данные, он передает ACK (подтверждение приема) на основе этого формат. Если данные получены в режиме чтения, отображается их текущий статус. Если данные в режиме записи, возвращаются данные компьютера.

Подтверждение ошибки

[команда2][][Set ID][][NG][Data][x]

- * Когда монитор принимает неправильные данные от непригодных функций или от ошибок при обмене данными, он передает ACK (подтверждение) на основе этого формата.

Данные 00: Неверный код

ПРИЛОЖЕНИЕ

01. Включение питания (команда : k a)

- ▶ Для контроля за включением и выключением телевизора.

Передача

```
[k][a][ ][Set ID][ ][Data][Cr]
```

Данные 00: Питание выключено 01: Питание включено

Подтверждение

```
[a][ ][Set ID][ ][OK/NG][Data][x]
```

- ▶ Отображает состояние питания (включено/выключено).

Передача

```
[k][a][ ][Set ID][ ][FF][Cr]
```

Подтверждение

```
[a][ ][Set ID][ ][OK/NG][Data][x]
```

- * Аналогично, если другие функции передают данные "0xFF" на основе этого формата, полученные данные представляют состояние каждой функции.
- * Когда питание телевизора подключено, на экране могут появляться сообщения OK Ask., Error Ask. и др.

02. Коэффициент пропорциональности (команда : k c) (Размер главной картинки)

- ▶ Для выбора формата экрана. Кроме того, вы можете настроить формат экрана с помощью пункта Aspect Ratio (Формат изображения) в меню Q.MENU или КАРТИНКА.

Передача

```
[k][c][ ][Set ID][ ][Data][Cr]
```

Данные 01 : Нормальный экран (4:3)	06 : Обычный
02 : Широкий экран (16:9)	07 : 14:9
04 : Увеличенный1	09 : Исходный
05 : Увеличенный2	

Подтверждение

```
[c][ ][Set ID][ ][OK/NG][Data][x]
```

- * Используя входной сигнал RGB-ПК или Component, вы выбираете соотношение размеров экрана 16:9 или 4:3.
- * В режиме DTV/HDMI/Component (1080i 50 Оц/60 Оц, 720р 24 Оц/50 Оц/60 Оц, 1080р 24 Оц/ 30 Оц/ 50 Оц/ 60 Оц), Component(720р, 1080i, 1080р 50 Оц/60 Оц) доступна функция Исходный.

03. Выключение экрана (команда: k c)

- ▶ Для включения/выключения экрана.

Передача

```
[k][d][ ][Set ID][ ][Data][Cr]
```

Данные 00: Функция выключена (есть изображение)
01: Функция включена (нет изображения)

Подтверждение

```
[d][ ][Set ID][ ][OK/NG][Data][x]
```

04. Выключение звука (команда: k e)

- ▶ Для включения/выключения звука. Включать/выключать звук можно также с помощью кнопки MUTE на пульте дистанционного управления.

Передача

```
[k][e][ ][Set ID][ ][Data][Cr]
```

Данные 00 : Функция включена (звук выключен)
01 : Функция выключена (звук включен)

Подтверждение

```
[e][ ][Set ID][ ][OK/NG][Data][x]
```

05. Управление громкостью (команда: k f)

- ▶ Для настройки громкости. Настроить громкость можно также с помощью соответствующих кнопок на пульте дистанционного управления.

Передача

```
[k][f][ ][Set ID][ ][Data][Cr]
```

Данные Мин.: 00 - Макс.: 64

* См. раздел "Реальное соответствие данных 1". См. стр. 120.

Подтверждение

```
[f][ ][Set ID][ ][OK/NG][Data][x]
```

06. Контрастность (команда: k g)

- ▶ Для настройки контрастности экрана. Контрастность также можно настроить с помощью меню настройки изображения КАРТИНКА.

Передача

```
[k][g][ ][Set ID][ ][Data][Cr]
```

Данные Мин.: 00 - Макс.: 64

* См. раздел "Реальное соответствие данных 1". См. стр. 120.

Подтверждение

```
[g][ ][Set ID][ ][OK/NG][Data][x]
```

07. Яркость (команда: k h)

- ▶ Для настройки яркости экрана. Можно настроить также с помощью меню КАРТИНКА.

Передача

```
[k][h][ ][Set ID][ ][Data][Cr]
```

Данные Мин.: 00 - Макс.: 64

* См. раздел "Реальное соответствие данных 1". См. стр. 120.

Подтверждение

```
[h][ ][Set ID][ ][OK/NG][Data][x]
```

08. Цвет (команда: k i)

- ▶ Для выбора цветов экрана. Настроить цвета можно также с помощью меню настройки изображения КАРТИНКА.

Передача

```
[k][i][ ][Set ID][ ][Data][Cr]
```

Данные Мин.: 00 - Макс.: 64

* См. раздел "Реальное соответствие данных 1". См. стр. 120.

Подтверждение

```
[i][ ][Set ID][ ][OK/NG][Data][x]
```

09. Насыщенность (команда : k j)

- ▶ Для настройки насыщенности экрана. Насыщенность также можно настроить с помощью меню КАРТИНКА.

Передача

[k][j][][Set ID][][Data][Cr]

Данные красного : 00 ~ зеленого : 64

* См. раздел "Реальное соответствие данных 1". См. стр. 120.

Подтверждение

[j][][Set ID][][OK/NG][Data][x]

10. Резкость (команда : k k)

- ▶ Для настройки резкости экрана. Резкость можно также настроить с помощью меню настройки КАРТИНКА.

Передача

[k][k][][Set ID][][Data][Cr]

Данные Мин.: 00 - Макс.: 64

* См. раздел "Реальное соответствие данных 1". См. стр. 120.

Подтверждение

[k][][Set ID][][OK/NG][Data][x]

11. Выбор OSD (команда : k l)

- ▶ Для включения или отключения экранного меню OSD дистанционно.

Передача

[k][l][][Set ID][][Data][Cr]

Данные 00: OSD выключено 01: OSD включено

Подтверждение

[l][][Set ID][][OK/NG][Data][x]

12. Режим блокировки дистанционного управления (команда : k m)

- ▶ Для блокировки пульта дистанционного управления и кнопок на передней панели телевизора.

Передача

[k][m][][Set ID][][Data][Cr]

Данные 00: Отключить блокировку

Данные 01: Блокировка включена

Подтверждение

[m][][Set ID][][OK/NG][Data][x]

* Если вы не используете дистанционный пульт управления, выберите этот режим. При включении или выключении основного питания блокировка внешнего источника управления отключается.

13. Баланс (команда : k t)

- ▶ Для настройки баланса. Баланс также можно настроить с помощью меню ЗВУК.

Передача

[k][t][][Set ID][][Data][Cr]

Данные Мин.: 00 - Макс.: 64

* См. раздел "Реальное соответствие данных 1". См. стр. 120.

Подтверждение

[t][][Set ID][][OK/NG][Data][x]

14. Цветовая температура (команда : k u)

- ▶ Для настройки цветовой температуры. Температура цветов также можно настроить с помощью меню КАРТИНКА.

Передача

[k][u][][Set ID][][Data][Cr]

Данные 00: Средний 01: Прохладный 02: Теплый

Подтверждение

[u][][Set ID][][OK/NG][Data][x]

15. Неправильное состояние (команда : k z)

- ▶ Для распознавания неправильного состояния.

Передача

[k][z][][Set ID][][FF][][Cr]

Данные FF: Чтение

Подтверждение

[z][][Set ID][][OK/NG][Data][x]

Данные 0: Обычное (питание включено, сигнал есть)
01: Нет сигнала (питание включено)
02: Отключение телевизора с пульта дистанционного управления
03: Отключение телевизора с помощью функции автоматического выключения
04: Отключение телевизора с помощью функции RS-232C
05: Отключение напряжения 5 В
06: Отключение подачи переменного тока
07: Отключение телевизора функцией контроля вентилятора
08: Отключение телевизора с помощью функции автоматического выключения по таймеру
09: Отключение телевизора с помощью функции автоматического перехода в спящий режим
a: Выключение телевизора с помощью детектора платы AV.

* Эта функция "только для чтения".

16. Метод ISM (только для плазменных телевизоров) (команда : j p)

- ▶ Для управления методом ISM. Метод ISM также можно настроить в меню ОПЦИИ.

Передача

[j][p][][Set ID][][Data][Cr]

Данные 01: Инверсия

02: Орбитер

04: White wash

08: Нормальный

Подтверждение

[p][][Set ID][][OK/NG][Data][x]

ПРИЛОЖЕНИЕ

17. Энергосбережение (только для плазменных телевизоров)(команда : j q)

- ▶ Для снижения электропотребления телевизора. Энергосбережение также можно настроить в меню ОПЦИИ. Эта функция недоступна в моделях LCD.

Передача

[j][q][][Set ID][][Data][][Cr]

Данные Мин.00 ~ Макс.:04 (* передача с помощью восьмиричного кода)

Подтверждение

[q][][Set ID][][OK/NG][Data][x]

18. Автоматическое конфигурирование (команда : j u)

- ▶ Для автоматической настройки положения картинки и минимизации дрожания изображения. Эта функция работает только в режиме RGB (ПК).

Передача

[j][u][][Set ID][][Data][Cr]

Данные 01: Применить

Подтверждение

[u][][Set ID][][OK/NG][Data][x]

19. Эквалайзер(команда : j v)

- ▶ Встроить эквалайзер.

Передача

[j][v][][Set ID][][Data][Cr]

MSB

LSB

0	0	0	0	0	0	0	0	0
---	---	---	---	---	---	---	---	---

└ Частота ┘ └ Данные ┘

7	6	5	Частота	4	3	2	1	0	
0	0	0	80Hz	00000 ~10010					
0	0	1	220Hz						
0	1	0	470Hz						
0	1	1	1 KHz						
1	0	0	2.2KHz						
1	0	1	4.7KHz						
1	1	0	12KHz						

Подтверждение

[v][][Set ID][][OK/NG][Data][x]

20. Команда выбора канала (команда : m a)

- ▶ Настройка канала на нужный физический номер.

Передача

[m][a][][Set ID][][Data0][][Data1][][Data2][Cr]

Данные00: Старший байт номера канала

Данные01: Младший байт номера канала

Например, No. 47 -> 00 2F (2FH)

No. 394 -> 01 88 (188H),

DTV No. 00 -> Неприменимо

Данные2 0x00: ATV Основной,

0x10: DTV Основной

Диапазон номеров каналов

Аналоговый — Мин.: 00 – Макс.: 63 (0–99)

Цифровой — Мин.: 00 – Макс.: 3E7 (0–999)

Подтверждение

[a][][Set ID][][OK/NG][Data][x]

Данные Мин.: 00 - Макс.: FF

21. Добавление и удаление канала (команда : m b)

- ▶ Добавление или удаление текущей программы.

Передача

[m][b][][Set ID][][Data][Cr]

Данные 00 : Skip(Пропуск) 01 : Add(Добавить)

Подтверждение

[b][][Set ID][][OK/NG][Data][x]

* Реальное соответствие данных 1

00: Шаг 0
 ...
 A : Шаг 10
 (ID телевизора 10)
 ...
 F : Шаг 15
 (ID телевизора 15)
 10 : Шаг 16
 (ID телевизора 16)
 ...
 64: Шаг 100
 ...
 6E: Шаг 110
 ...
 73: Шаг 115
 74: Шаг 116
 ...
 C7: Шаг 199
 ...
 FE : Шаг 254
 FF : Шаг 255

* Реальное соответствие данных 2

00 : -40
 01: -39
 02 : -38
 ...
 28 : 0
 ...
 4E : +38
 4F : +39
 50 : +40

22. Ключ
(команда : m c)

► Для отправки по ИИ -связи кода дистанционной кнопки.

Передача

[m][c][][Set ID][][Data][Cr]

Данные: Код клавиши см. стр. 114.

Подтверждение

[c][][Set ID][][OK/NG][Data][x]

23. Контрольная подсветка (команда : m g)
(Только ЖК телевизоры)

► Управление подсветкой.

Передача

[m][g][][Set ID][][Data][Cr]

Данные: Данные Мин.: 00 ~ Макс.: 64 (* передается восьмиричным кодом)

Подтверждение

[g][][Set ID][][OK/NG][Data][x]

24. Выбор входного сигнала
(команда: x b)

► Выбор источника входного сигнала телевизора.

Передача

[x][b][][Set ID][][Data][Cr]

Данные: Структура

MSB				LSB			
0	0	0	0	0	0	0	0
└─ Внешний входной сигнал ─┘				└─ Номер входного сигнала ─┘			

Внешний входной сигнал				Данные
0	0	0	0	DTV
0	0	0	1	Аналог
0	0	1	0	AV
0	1	0	0	Component
0	1	0	1	RGB/DTV-PC
1	0	0	1	HDMI/DTV-PC

Номер входного сигнала				Данные
0	0	0	0	сигнала1
0	0	0	1	сигнала2
0	0	1	0	сигнала3
0	0	1	1	сигнала4

Подтверждение

[b][][Set ID][][OK/NG][Data][x]

ПРИЛОЖЕНИЕ

Замечания по программному обеспечению с открытыми исходными кодами

Действие лицензионного соглашения GPL2.0/LGPL2.1/MPL1.1 распространяется на перечисленные ниже исполняемые модули GPL и библиотеки LGPL/MPL, используемые в программном обеспечении этого плеера:

Исполняемые модули GPL:

- Linux kernel 2.6
- Busybox

Библиотеки LGPL:

- Glibc

Библиотеки MPL:

- Nanox

Компания LG Electronics предлагает вам исходные коды на компакт-диске по цене, покрывающей затраты на подобное распространение информации, то есть стоимость носителя информации, доставку по почте и запрос по электронной почте. Отправить запрос можно на адрес:

Opensource@lge.com

Предложение остается в силе на протяжении трех (3) лет со дня приобретения данного продукта производства компании LG Electronics.

Вы можете также получить копию лицензий GPL, LGPL на сайтах

<http://www.gnu.org/licenses/old-licenses/gpl-2.0-translations.html>, <http://www.gnu.org/licenses/old-licenses/lgpl-2.1-translations.html>.

- Это программное обеспечение частично основано на результатах работы независимой группы JPEG.
- В состав этого программного обеспечения входит справочная библиотека `ibpng`, PNG.
- В состав этого программного обеспечения входит библиотека сжатия, разработанная Jean-loup Gailly и Mark Adler. Авторское право © 1995-2002 Jean-loup Gailly и Mark Adler.

LG Electronics Inc.