

Panasonic®

Инструкция по эксплуатации DVD-система домашнего кинотеатра

Модель № **SC-PT160**



Перед подключением, эксплуатацией или настройкой аппарата полностью прочтите данную инструкцию. Сохраните инструкцию для дальнейших справок. Внешний вид аппарата может отличаться от приведенного на рисунке.

Региональный код

Проигрыватель воспроизводит DVD-диски, имеющие наклейку с региональным кодом "5" или "ALL".

Пример:



Разъем USB для MP3 плееров

стр. 31



RQTX0113-2R
L1207NC2028



Уважаемый покупатель

Благодарим Вас за покупку данного изделия. Для обеспечения его оптимальной функциональности и безопасности, пожалуйста, внимательно прочитайте настоящую инструкцию.

Для выполнения операций, описанных в данной инструкции, в основном используется пульт дистанционного управления; но их также можно выполнить и на основном аппарате, если кнопки управления совпадают.

Система	SC-PT160
Основной аппарат	SA-PT160
Фронтальные акустические системы	SB-HF150
Центральная акустическая система	SB-HC150
Тыловые акустические системы	SB-HS151
Сабвуфер	SB-HW150 (Черный) или SB-W340 (Серебряный)

ПРЕДОСТЕРЕЖЕНИЕ!

В ЭТОМ УСТРОЙСТВЕ ИСПОЛЬЗУЕТСЯ ЛАЗЕР. ПРИМЕНЕНИЕ РЕГУЛИРОВОК И НАСТРОЕК, ОТЛИЧНЫХ ОТ НИЖЕОПИСАННЫХ, МОЖЕТ ПРИВЕСТИ К ОПАСНОМУ ЛАЗЕРНОМУ ОБЛУЧЕНИЮ. НЕ ОТКРЫВАЙТЕ КРЫШКУ И НЕ ПРОИЗВОДИТЕ РЕМОНТ САМИ – ЛУЧШЕ ПОРУЧИТЬ ЭТО КВАЛИФИЦИРОВАННОМУ СПЕЦИАЛИСТУ.

ПРЕДУПРЕЖДЕНИЕ:

ЧТОБЫ УМЕНЬШИТЬ ОПАСНОСТЬ ВОЗНИКНОВЕНИЯ ПОЖАРА, ПОРАЖЕНИЯ ЭЛЕКТРИЧЕСКИМ ТОКОМ ИЛИ ПОВРЕЖДЕНИЯ ИЗДЕЛИЯ,

- НЕ ПОДВЕРГАЙТЕ ЭТОТ АППАРАТ ВОЗДЕЙСТВИЮ ДОЖДЯ, ВЛАГИ, КАПЕЛЬ ИЛИ БРЫЗГ, И НЕ ПОМЕЩАЙТЕ НА АППАРАТ НИКАКИЕ ПРЕДМЕТЫ, НАПОЛНЕННЫЕ ВОДОЙ, НАПРИМЕР, ВАЗЫ.
- ИСПОЛЬЗУЙТЕ ТОЛЬКО РЕКОМЕНДУЕМЫЕ ПРИНАДЛЕЖНОСТИ.
- НЕ СНИМАЙТЕ КРЫШКУ (ИЛИ ЗАДНЮЮ КРЫШКУ); ВНУТРИ НЕТ ЧАСТЕЙ ДЛЯ ОБСЛУЖИВАНИЯ ПОЛЬЗОВАТЕЛЕМ. ЗА ОБСЛУЖИВАНИЕМ ОБРАЩАЙТЕСЬ К КВАЛИФИЦИРОВАННОМУ ОБСЛУЖИВАЮЩЕМУ ПЕРСОНАЛУ.

ПРЕДОСТЕРЕЖЕНИЕ!

- НЕ СЛЕДУЕТ УСТАНАВЛИВАТЬ ИЛИ РАЗМЕЩАТЬ ДАННЫЙ АППАРАТ В КНИЖНОМ ШКАФУ, ВСТРОЕННОМ ШКАФУ ИЛИ ДРУГОМ ОГРАНИЧЕННОМ ПРОСТРАНСТВЕ ДЛЯ ТОГО, ЧТОБЫ СОХРАНИТЬ УСЛОВИЯ ХОРОШЕЙ ВЕНТИЛЯЦИИ. УДОСТОВЕРЬТЕСЬ, ЧТО ШТОРЫ И ДРУГИЕ ПОДОБНЫЕ ПРЕДМЕТЫ НЕ ПРЕПЯТСТВУЮТ НОРМАЛЬНОЙ ВЕНТИЛЯЦИИ ДЛЯ ПРЕДОТВРАЩЕНИЯ РИСКА ПОРАЖЕНИЯ ЭЛЕКТРИЧЕСКИМ ТОКОМ ИЛИ ВОЗНИКНОВЕНИЯ ПОЖАРА ИЗ-ЗА ПЕРЕГРЕВА.
- НЕ ЗАКРЫВАЙТЕ ВЕНТИЛЯЦИОННЫЕ ОТВЕРСТИЯ АППАРАТА ГАЗЕТАМИ, СКАТЕРТЯМИ, ШТОРАМИ И ПОДОБНЫМИ ПРЕДМЕТАМИ.
- НЕ РАЗМЕЩАЙТЕ НА АППАРАТ ИСТОЧНИКИ ОТКРЫТОГО ПЛАМЕНИ, ТАКИЕ, КАК ГОРЯЩИЕ СВЕЧИ.
- ВЫБРАСЫВАЙТЕ БАТАРЕИ В МУСОР, УЧИТЫВАЯ ОХРАНУ ОКРУЖАЮЩЕЙ СРЕДЫ.

Сетевая розетка должна быть расположена вблизи оборудования, и быть легко доступной.

Вилка сетевого шнура питания должна оставаться быстро доступной.

Чтобы полностью отсоединить этот аппарат от сети переменного тока, отсоедините вилку сетевого шнура питания от розетки переменного тока.

Это изделие может принимать радио помехи, обусловленные переносными телефонами. Если такие помехи являются очевидными, увеличьте, пожалуйста, расстояние между изделием и переносным телефоном.

ЭТОТ АППАРАТ ПРЕДНАЗНАЧЕН ДЛЯ ИСПОЛЬЗОВАНИЯ В КЛИМАТЕ СРЕДНЕЙ ПОЛОСЫ.

- Если Вы увидите такой символ -

Информация по обращению с отходами для стран, не входящих в Европейский Союз



Действие этого символа распространяется только на Европейский Союз. Если Вы собираетесь выбросить данный продукт, узнайте в местных органах власти или у дилера, как следует поступать с отходами такого типа.

Информация для покупателя

Название продукции:	DVD-система домашнего кинотеатра
Название страны производителя:	Основной аппарат: Малайзия Фронтальные акустические системы: Китай или Малайзия Центральная акустическая система: Китай или Малайзия Тыловые акустические системы: Китай или Малайзия Сабвуфер: Китай или Малайзия
Название производителя:	Мацушита Электрик Индастриал Ко., Лтд.
Юридический адрес:	1006 Кадома, Осака, Япония
Дата производства: Вы можете уточнить год и месяц по серийному номеру на табличке. Пример маркировки — Серийный номер № XX6AXXXXXX (X-любая цифра или буква) Год: Третья цифра в серийном номере (6—2006, 7—2007, ...) Месяц: Четвертая буква в серийном номере (A—Январь, B—Февраль, ...L—Декабрь) Примечание: Сентябрь может указываться как "S" вместо "I".	
Дополнительная информация:	Пожалуйста внимательно прочитайте инструкцию по эксплуатации.

Установленный производителем в порядке п. 2 ст. 5 федерального закона РФ "О защите прав потребителей" срок службы данного изделия равен 7 годам с даты производства при условии, что изделие используется в строгом соответствии с настоящей инструкцией по эксплуатации и применимыми техническими стандартами.

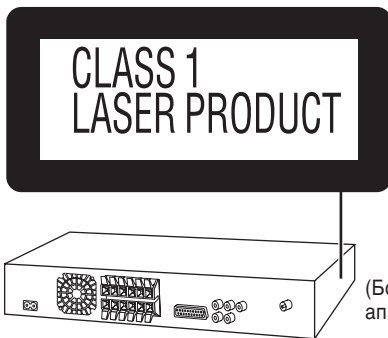

(Боковая панель аппарата)

CAUTION	- LASER RADIATION WHEN OPEN. DO NOT STARE INTO BEAM. FDA 21 CFR 1 Class II
CAUTION	- CLASS 1M VISIBLE AND INVISIBLE LASER RADIATION WHEN OPEN. DO NOT VIEW DIRECTLY WITH OPTICAL INSTRUMENTS. IEC60825-1 +A2/Class 1M
WARNING	- KLASS 1M SYNLIK OCH OSTYLIG LASERSTRÅLING NÄR DENNA DEL ÄR ÖPPNAD. BETRÄKTA EJ STRÅLEN DIREKT GENOM OPTISKT INSTRUMENT.
FORSIGTIG	- SYNLIG OG ØSTYLIG LASERSTRÅLING KLASSE 1M. NÅR LÅGET ER ÅBENT, UNDSØG IKKE LIGE PÅ MED OPTISKE INSTRUMENTER.
VARO!	- HUOMIENNA OLET ALTTIIN LUOKAN 1M NÄKYVÄÄ JA NÄKYMÄTÖNÄ LASERSÄTELYÄ. ÄLÄ KATSO OPTISELLA LAITTEELLA SUORAAN SÄTEESEEN.
VORSICHT	- SICHTBARE UND UNSICHTBARE LASERSTRALHUNG KLASSE 1M. WENN ABDECKUNG GEÖFFNET, NICHT DIREKT MIT OPTISCHEN INSTRUMENTEN BETRACHTEN.
ATTENTION	- RAYONNEMENT LASER VISIBLE ET INVISIBLE. CLASSE 1M. EN CAS D'OUVERTURE, NE PAS REGARDER DIRECTEMENT A L'AIDE D'INSTRUMENTS D'OPTIQUE.
注意	- ここを開くと可視及び不可視レーザー光が出ます。ビームを見たり、触れたりしないでください。
注意	- 打开時有可能及不可見激光照射。避免光束照射。 GB7241.1-2001/GB 4848 RCLXS0075

(Внутри аппарата)

Меры предосторожности

Размещение



Аппарат должен устанавливаться на ровной горизонтальной поверхности в местах, защищенных от воздействия прямых солнечных лучей, высоких температур, высокой влажности и сильной вибрации. Влияние вышеуказанных факторов может привести к повреждению корпуса и других компонентов аппарата, сократив тем самым срок службы аппарата.

Не ставьте на аппарат тяжелые предметы.

Напряжение

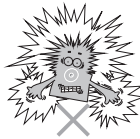

Не используйте источники питания высокого напряжения. Это может привести к перегрузке аппарата и возгоранию.

Нельзя использовать источники питания постоянного тока. Тщательно проверьте источник питания, прежде чем установить аппарат на корабле или в другом месте, где используется постоянный ток.

Меры предосторожности при обращении с сетевым шнуром

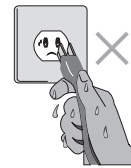

Убедитесь в том, что сетевой шнур правильно подсоединен и не поврежден. Ненадежное подсоединение и повреждение сетевого шнура может привести к возгоранию или поражению электрическим током. Не тяните и не сгибайте шнур, не ставьте на него тяжелые предметы.

При вынимании вилки из розетки крепко держитесь за вилку. Если тянуть за шнур, возможно поражение электрическим током.

Не прикасайтесь к сетевой вилке влажными руками. Это может привести к поражению электрическим током.

Посторонние предметы

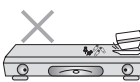

Следите, чтобы металлические предметы не попали внутрь аппарата. Это может привести к поражению электрическим током или неполадкам.

Следите, чтобы внутрь аппарата не пролилась жидкость. Это может привести к поражению электрическим током или неполадкам. Если пролилась жидкость, немедленно отсоедините аппарат от сетевой розетки и свяжитесь с Вашим дилером.

Не распыляйте на аппарат или внутрь аппарата инсектициды. В их состав входят горючие газы, которые могут воспламениться при попадании внутрь аппарата.

Техническое обслуживание

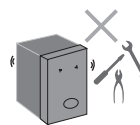

Не пытайтесь ремонтировать аппарат самостоятельно. Если прерывается звук, не светятся индикаторы, идет дым, или Вы столкнулись с другими неполадками, не описанными в настоящей инструкции, отсоедините сетевой шнур и свяжитесь с Вашим дилером или с авторизованным сервисным центром. Выполнение ремонта, разборки или восстановления функций аппарата некомпетентными лицами может привести к поражению электрическим током или к возгоранию.

Продлите срок службы аппарата, отсоединяя его от сети, если не собираетесь использовать аппарат в течение длительного периода времени.



СПИСОК КОДОВ ЯЗЫКОВ

РУССКИЙ ЯЗЫК

ПЕРЕД ЭКСПЛУАТАЦИЕЙ



Абхазский: 6566	Датский: 6865	Итальянский: 7384	Норвежский: 7879	Шведский: 8386
Аварский: 6565	Голландский: 7876	Японский: 7465	Ория: 7982	Тагальский: 8476
Африкаанс: 6570	Английский: 6978	Яванский: 7487	Пашто, пушто: 8083	Таджикский: 8471
Албанский: 8381	Эсперанто: 6979	Каннада: 7578	Персидский: 7065	Тамильский: 8465
Амехарский: 6577	Эстонский: 6984	Кашмирский: 7583	Польский: 8076	Татарский: 8484
Арабский: 6582	Фарейский: 7079	Казахский: 7575	Португальский: 8084	Телугу: 8469
Армянский: 7289	Фиджи: 7074	Киргизский: 7589	Пенджаби: 8065	Тайский: 8472
Ассамский: 6583	Финский: 7073	Корейский: 7579	Кечуа: 8185	Тибетский: 6679
Аймара: 6589	Французский: 7082	Курдский: 7585	Ретороманский: 8277	Тигриния: 8473
Азербайджанский: 6590	Фризский: 7089	Лаосский: 7679	Румынский: 8279	Тонга: 8479
Башкирский: 6665	Галисийский: 7176	Латинский: 7665	Русский: 8285	Турецкий: 8482
Баскский: 6985	Грузинский: 7565	Латышский: 7686	Самоанский: 8377	Туркменский: 8475
Бенгали; Бангла: 6678	Немецкий: 6869	Лингала: 7678	Санскрит: 8365	Тви: 8487
Бутани: 6890	Греческий: 6976	Литовский: 7684	Шотландский гаэльский: 7168	Украинский: 8575
Бихари: 6672	Гренландский: 7576	Македонский: 7775	Сербский: 8382	Урду: 8582
Бретонский: 6682	Гуарани: 7178	Малагасийский: 7771	Сербскохорватский: 8372	Узбекский: 8590
Болгарский: 6671	Гуджарати: 7185	Малайский: 7783	Шона: 8378	Вьетнамский: 8673
Бирманский: 7789	Хауса: 7265	Малайяльский: 7776	Синдхи: 8368	Волапук: 8679
Белорусский: 6669	Иврит: 7387	Мальтийский: 7784	Сингальский: 8373	Валлийский: 6789
Камбоджийский: 7577	Хинди: 7273	Маори: 7773	Словацкий: 8375	Волоф: 8779
Каталанский: 6765	Венгерский: 7285	Маратхи: 7782	Словенский: 8376	Кхоса: 8872
Китайский: 9072	Исландский: 7383	Молдавский: 7779	Сомали: 8379	Идиш: 7473
Корсиканский: 6779	Индонезийский: 7378	Монгольский: 7778	Испанский: 6983	Йоруба: 8979
Хорватский: 7282	Интерлингва: 7365	Науру: 7865	Суданский: 8385	Зулусский: 9085
Чешский: 6783	Ирландский: 7165	Непальский: 7869	Суахили: 8387	

Изготовлено по лицензии фирмы Dolby Laboratories. Долби, Dolby, Pro Logic и символ с двойным "D"-товарные знаки фирмы Dolby Laboratories.

"DTS" и "DTS Digital Surround" являются зарегистрированными торговыми марками компании DTS, Inc.

Номера патента США 6,836,549; 6,381,747; 7,050,698; 6,516,132; и 5,583,936.

Данное изделие включает технологию защиты авторских прав, защищенную патентами США и другими правами на объекты интеллектуальной собственности. Использование данной технологии защиты авторских прав должно быть одобрено корпорацией Macrovision, и она предназначена для использования в быту и другого ограниченного использования для просмотра, если только иное не одобрено корпорацией Macrovision. Запрещается обратный инжиниринг и демонтаж изделия.

Windows Media и логотип Windows являются торговыми марками или зарегистрированными торговыми марками Microsoft Corporation в Соединенных Штатах и/или других странах.

Это изделие защищено определенными законами по защите интеллектуальной собственности корпорации Microsoft и третьих сторон. Использование или распространение такой технологии за пределами этого продукта запрещается без лицензии корпорации Microsoft или уполномоченного представителя корпорации Microsoft и третьих сторон.

WMA – это формат сжатия, разработанный корпорацией Microsoft. У этого формата качество звучания такое же, как у формата MP3, однако размер файла меньше, чем файл формата MP3.

Данное изделие лицензировано в рамках пакетной лицензии на патент визуального формата MPEG-4 для личного и некоммерческого использования потребителем для (i) кодирования видео в соответствии с визуальным стандартом MPEG-4 ("MPEG-4 Video") и/или (ii) декодирования MPEG-4 видео, которое было закодировано потребителем в результате личной или некоммерческой деятельности и/или было получено потребителем от производителя видео, имеющего лицензию MPEG LA на производство видеоформата MPEG-4. Для какого-либо другого использования лицензия не предоставляется, и ее предоставление не подразумевается. Дополнительная информация, связанная с использованием в рекламных, внутренних и коммерческих целях и с лицензированием, может быть получена у MPEG LA, LLC. См. <http://www.mpegla.com>.

Изделие, официально сертифицированное DivX® Certified.

Воспроизводит видео DivX® всех версий (в том числе DivX®6) при стандартном воспроизведении файлов мультимедиа DivX®.

DivX, DivX Certified и соответствующие логотипы являются торговыми марками DivX, Inc. и используются по лицензии.



RQTX0113

4



ПЕРЕД ЭКСПЛУАТАЦИЕЙ

Меры предосторожности	3
Список кодов языков	4
Аксессуары	6
Подготовка пульта ДУ	6
Размещение громкоговорителей	7
Простая установка	8
Выполнение соединений	8
Другие варианты установки акустических систем	10
Подсоединение дополнительной антенны	10
Выполнение быстрой установки QUICK SETUP	11
Информация о диске	12
Диски, которые могут воспроизводиться	12
Обзор кнопок управления	13
Основной аппарат / Пульт ДУ	13



ОПЕРАЦИИ С ДИСКАМИ

Диск – Основные режимы воспроизведения	14
Использование основного аппарата / Использование пульта ДУ	14
Улучшенное воспроизведение	16
Отображение текущих параметров воспроизведения	16
Программное воспроизведение и воспроизведение в произвольном порядке	16
Воспроизведение дисков с данными при использовании меню навигации	17
Воспроизведение дисков с данными	17
Воспроизведение RAM и DVD-R/-RW (DVD-VR) дисков	17
Использование экранных меню	18
Меню функций	18
Изменение установок плеера	21
MAIN (главное) меню	21
Изменение времени задержки воспроизведения звука динамиками	23
О видеоматериале DivX VOD	24
Советы по созданию дисков с данными	24



ДРУГИЕ ОПЕРАЦИИ

Использование радио	26
Ручная настройка	26
Автоматическая предустановка	26
Выбор предустановленных каналов	26
Использование звуковых эффектов	27
Усиление звука центральной акустической системы: Центральный фокус	27
Регулировка количества басов: Уровень звука сабвуфера	27
Изменение качества звука: Режим эквалайзера (EQ)	27
Усиление стерео звука: Dolby Pro Logic II	27
Усиление стерео звука: Super Surround	27
Регулировка уровня громкости каждой акустической системы: Регулировки уровня звука акустических систем	28
Воспроизведение Караоке	28
Воспроизведение караоке с DVD и VCD караоке	28
Воспроизведение караоке с другими источниками	29
Регулировка уровня громкости микрофона	29
Добавление эхо-эффекта	29
Функция отмены вокала	29
Изменение высоты	29
Эксплуатация другого оборудования	30
Факультативное аудио соединение для кассетных видеомэгнитофонов	30
Факультативное соединение для декодера каналов кабельного телевидения	30
Подключение к дополнительному разъему USB и порядок работы	31
Управление телевизором	32
Замена основного аппарата и пульта дистанционного управления	32



СПРАВОЧНЫЙ МАТЕРИАЛ

Руководство по устранению неполадок	33
Глоссарий	36
Технические характеристики	37
Уход и техническое обслуживание	39

Аксессуары

Проверьте комплектность поставки аксессуаров.

1 Пульт ДУ
(N2QAYB000092)

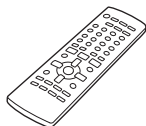

1 Комнатная FM-антенна

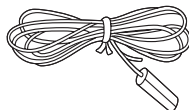

1 Лист с наклейками для акустических кабелей



2 Батарейки для пульта ДУ

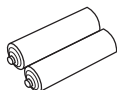

1 Сетевой шнур

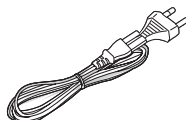

1 Микрофон



1 Демонстрационный DVD-диск



РУССКИЙ ЯЗЫК

ПЕРЕД ЭКСПЛУАТАЦИЕЙ



Подготовка пульта ДУ

- 1 Вставьте так, чтобы полюса (+ и -) батареек совпали с обозначениями на пульте ДУ

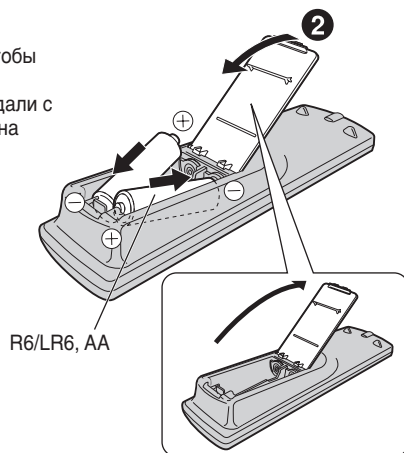

Нельзя:

- использовать старые и новые батарейки вместе.
- одновременно использовать батарейки разных типов.
- разбирать или допускать короткое замыкание батареек.
- пытаться перезаряжать щелочные или марганцевые батарейки.
- использовать батарейки со снятой оболочкой.

Неправильное использование батареек может вызвать вытекание электролита, что в свою очередь может серьезно повредить пульт дистанционного управления.

Вынимайте батарейки, если пульт ДУ не будет использоваться в течение длительного времени. Храните их в прохладном темном месте.

Использование

Находясь непосредственно перед аппаратом, направьте на датчик сигнала дистанционного управления (→ стр. 13), избегая препятствий, с максимального расстояния 7 метров.

ПРЕДУПРЕЖДЕНИЕ

При неправильной замене аккумулятора возникает опасность взрыва. Производить замену, используя только тот же тип аккумулятора, или равноценный ему, рекомендуемый производителем. Размещение в отходы использованных аккумуляторов производить согласно инструкциям производителя.

- Не используйте батареи перезаряжаемого типа.
- Нельзя допускать нагрев или контакт с пламенем.
- Нельзя оставлять батарейку(и) в автомобилях, не защищенных от воздействия прямых солнечных лучей в течение длительного времени с закрытыми дверями и окнами.

RQTX0113

6

Размещение громкоговорителей

От правильности установки акустических систем зависит воспроизведение басов и звуковое поле. Обратите внимание на следующие моменты:

- Размещайте акустические системы на плоских устойчивых опорах.
- Размещение акустических систем слишком близко к полу, стенам и углам может привести к излишнему усилению басов. Занавесьте стены и окна толстыми шторами.



Пример установки

Разместите фронтальные, центральную и тыловые акустические системы примерно на одинаковое расстояние от места слушателя. На рисунке указаны приблизительные величины углов.

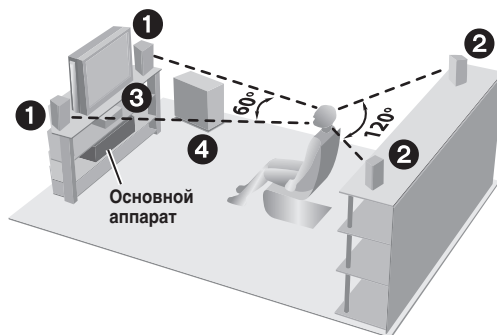

- Другие варианты установки акустических систем (⇒ стр. 10).

Используйте только прилагаемые акустические системы

- Использование других акустических систем может привести к повреждению аппарата и отрицательно сказаться на качестве звучания.
- Установите акустические системы на ровную горизонтальную поверхность, чтобы они не могли упасть. Если размещение акустических систем на ровной горизонтальной поверхности невозможно, следует принять соответствующие меры, предотвращающие их падение.

Основной аппарат

- Для обеспечения надлежащей вентиляции акустические системы должны располагаться не ближе 10 мм от системы.
- Для обеспечения хорошей вентиляции и поддержания необходимого тока воздуха около устройства оставьте, по крайней мере, 5 см свободного пространства со всех сторон.
- Не блокируйте вентиляционные отверстия устройства.

Центральная акустическая система

- Если расположить центральную акустическую систему непосредственно на телевизоре, то вибрация, вызванная акустической системой, может привести к искажению изображения на экране. Поставьте центральную акустическую систему на стойку или полку.
- Во избежание падения акустических систем, не ставьте их непосредственно на телевизор.

Сабвуфер

- Поставьте справа или слева от телевизора на полу или на устойчивой полке так, чтобы не возникало вибрации. Оставьте свободное пространство 30 см от телевизора.

Внимание

- Не трогайте руками диффузор динамика.

Пример: Фронтальный динамик



Примечание

- Воспроизведение звука на высокой громкости в течение длительного периода времени может привести к повреждению акустических систем или сокращению их срока службы.
- Во избежание повреждения уменьшайте громкость в следующих случаях:
 - При воспроизведении искаженного звука.
 - Если акустические системы воспроизводят звук с реверберацией из-за проигрывателя, помехи во время приема передач FM, непрерывный сигнал с осциллографа, тестового диска или электронного инструмента.
 - При регулировке качества звука.
 - При включении или выключении аппарата.

При нарушении цветопередачи на экране телевизора

Фронтальная и центральная акустическая системы предназначены для использования рядом с телевизором, однако они могут вызвать искажение изображения на экране некоторых моделей телевизоров и при использовании отдельных установочных комбинаций.

В этом случае следует отключить телевизор приблизительно на 30 минут.

Функция размагничивания телевизора поможет избавиться от проблемы. Если же неполадки не исчезают, отодвиньте акустические системы подальше от телевизора.

Предупреждение

- Используйте эти громкоговорители только с рекомендуемой системой. Несоблюдение этого требования может привести к повреждению усилителя и динамиков, а также к пожару. В случае повреждения или видимого изменения характера работы обратитесь к специалисту.
- Не пытайтесь закрепить акустические системы на стенах каким-либо иным способом, кроме описанного в настоящей инструкции.



Простая установка

Выполнение соединений

Подключайте вилку электропитания переменного тока только после того, как произведено подключение всех других соединений.

- Перед подключением убедитесь, что у Вас имеется все дополнительное оборудование.

Экономия электроэнергии

Основной аппарат потребляет небольшое количество электроэнергии (около 1 Вт), даже когда он находится в режиме ожидания. Для экономии электроэнергии отсоединяйте аппарат от сетевой розетки, если он не будет использоваться в течение длительного периода времени. После подсоединения аппарата потребуются восстановление некоторых элементов в памяти.

Подключите к источнику электропитания.

Примечание

Прилагаемый сетевой шнур предназначен для использования только с данным аппаратом. Не используйте его с другой аппаратурой.

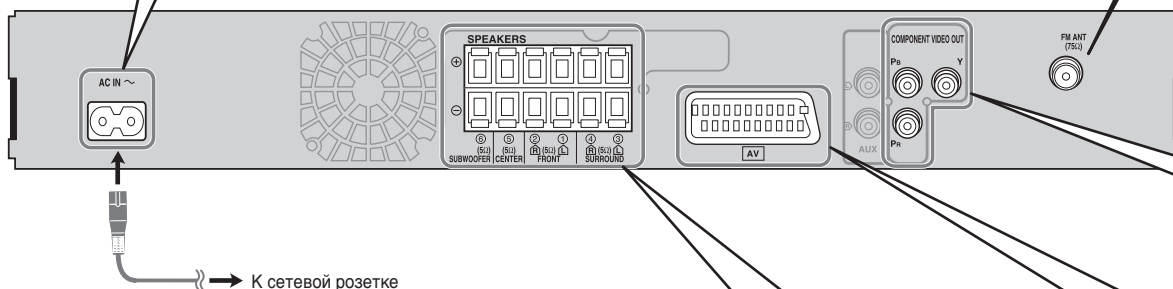

Подключите к динамикам.

Прикрепите наклейки для акустических кабелей, чтобы облегчить подсоединение.

Не допускайте перекрещивания (короткого замыкания) или неправильного соединения положительных и отрицательных проводов акустических систем. Это может привести к повреждению акустических систем.

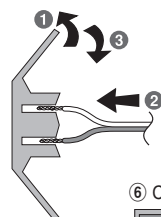

Не вставляйте кабели без изоляции.

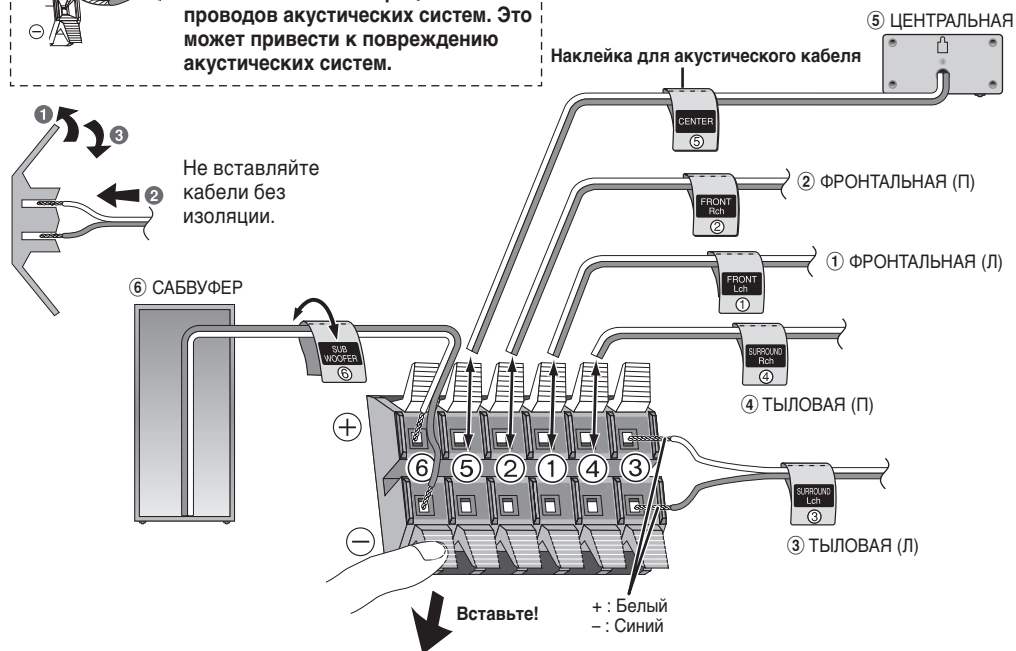

РУССКИЙ ЯЗЫК

ПЕРЕД ЭКСПЛУАТАЦИЕЙ



RQTX0113

8



Подключите к антеннам.

■ Комнатная FM-антенна

Прикрепите антенну там, где качество приема сигнала наилучшее.



Подключите к разным разъемам телевизора.

- Не подсоединяйте аппарат через видеомagnитофон.
- Изображение может воспроизводиться с искажениями из-за функции защиты от копирования.
- Перед подсоединением выключите телевизор. Руководствуйтесь инструкцией по эксплуатации телевизора.

■ Телевизор с разъемом SCART

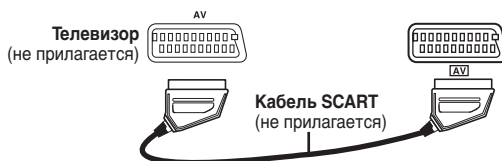

Использование разъема SCART (AV)

Чтобы улучшить качество изображения, можно переключить выход видеосигнала с разъема SCART (AV) с "VIDEO" на "S-VIDEO" или "RGB" в соответствии с типом используемого телевизора. Выберите "S-VIDEO/YPbPr" или "RGB/NO OUTPUT" из "VIDEO OUT-SCART" в разделе "VIDEO" (→ стр. 22).

Это подключение также позволяет вам воспроизводить звук с телевизора через Вашу систему домашнего кинотеатра. Обратитесь к разделу "Эксплуатация другого оборудования" (→ стр. 30).

■ Телевизор с входными гнездами COMPONENT VIDEO IN

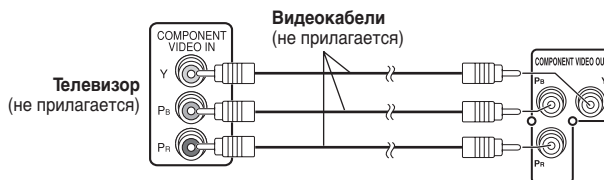

Выходные гнезда COMPONENT VIDEO OUT

Выходные гнезда COMPONENT VIDEO OUT обеспечивают более чистое изображение. Эти выходные гнезда могут быть использованы либо для чересстрочного, либо для прогрессивного вывода. При соединении через эти выходные гнезда выводятся цветоразностные сигналы (Pb/P_R) и сигнал яркости (Y), благодаря чему достигается более высокое качество цветопередачи.

- Обозначения входных гнезд компонентного видеосигнала зависят от конкретного телевизора или монитора (пример: Y/P_B/P_R, Y/B-Y/R-Y, Y/C_B/C_R).
- Соедините гнезда одинакового цвета.

Для просмотра прогрессивного видео:

- Подключите телевизор, поддерживающий формат прогрессивного видео.
- Установите "VIDEO OUT (I/P)" в положение "PROGRESSIVE" (→ стр. 22, раздел "VIDEO").
- Все телевизоры марки Panasonic, имеющие входной разъем "PROGRESSIVE", совместимы. Если у Вас телевизор другой марки, проконсультируйтесь у производителя.

Другие варианты установки акустических систем

■ Крепление на стене

Возможно крепление фронтальной, тыловой и центральной акустических систем на стене.

- Стены или колонны, к которым крепятся акустические системы, должны выдерживать нагрузку, равную 10 кг на один шуруп. При настенном монтаже акустических систем проконсультируйтесь с квалифицированным специалистом-строителем. Неправильный монтаж может привести к повреждению стены и акустических систем.

1 Вверните шуруп (не прилагается) в стену.

2 Закрепите акустические системы на шурупах так, чтобы они надежно зафиксировались в отверстиях.

Фронтальные и тыловые акустические системы

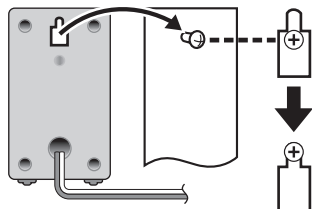

Центральная акустическая система

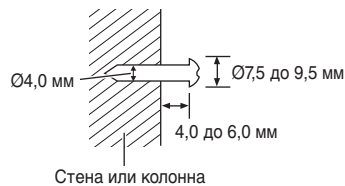
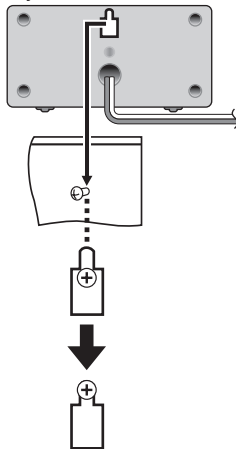

Подсоединение дополнительной антенны

Если качество приема радиостанций плохое, используйте наружную антенну.

Примечание

- Отсоединяйте наружную антенну, когда аппарат не используется.
- Нельзя использовать наружную антенну во время грозы.

Наружная FM-антенна
(Использование телевизионной антенны)

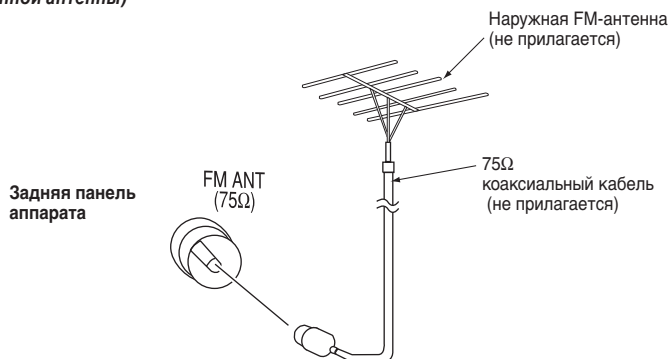

- Отсоедините комнатную FM-антенну.
- Наружная антенна должна быть установлена квалифицированным специалистом.

Выполнение быстрой установки QUICK SETUP

Окно быстрой установки QUICK SETUP помогает выполнить необходимые установки.

Для воспроизведения изображения с главного аппарата включите телевизор и измените режим включения телевизора, который соединен с главным аппаратом (пример: VIDEO 1, AV 1, и т.д.).

Чтобы изменить режим включения телевизора, прочтите его инструкцию по эксплуатации.

- Данный пульт ДУ способен выполнять некоторые основные операции телевизора (→ стр. 32).

2 Выберите "DVD/CD"



3 Отображение окна БЫСТРОЙ УСТАНОВКИ (QUICK SETUP).





(Нажмите и удерживайте)

1 Включите основной аппарат.

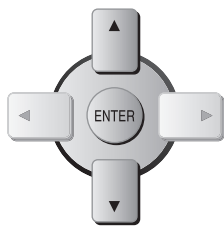

4 Выполните установки, следуя сообщениям.



→ 

5 Завершение БЫСТРОЙ УСТАНОВКИ (QUICK SETUP).



6 Нажмите для выхода.



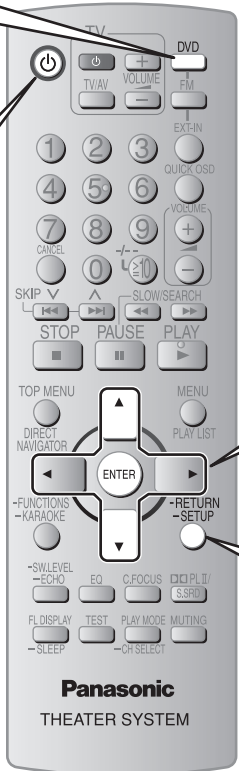

Для последующего изменения настроек

Выберите "QUICK SETUP" в разделе "OTHERS" (→ стр. 23).

■ Детали настройки				
Язык меню Выберите язык для отображения экранных сообщений.	• <u>ENGLISH</u> • РУССКИЙ	• FRANÇAIS • MAGYAR	• ESPAÑOL • ČESKY	• DEUTSCH • POLSKI
Тип ТВ Выберите в соответствии с типом телевизора.	• <u>STANDARD</u> • PROJECTION	• CRT • PLASMA	• LCD	
Форматное соотношение ТВ Выберите установку в соответствии с используемым телевизором и Вашими предпочтениями.	• <u>4:3 PAN&SCAN</u> • 16:9 NORMAL	• 4:3 LETTERBOX • 16:9 SHRINK	• 4:3 ZOOM • 16:9 ZOOM	
VIDEO OUT – SCART Выберите формат видеосигнала для вывода через гнездо SCART (AV) и компонентный выход.	• <u>VIDEO/YPbPr</u>	• S-VIDEO/YPbPr	• RGB/NO OUTPUT	

- Подчеркнутые пункты в приведенной выше таблице являются настройками изготовителя.



Диски, которые могут воспроизводиться

■ Коммерческие диски

Диск	Логотип	Обозначение в данных инструкциях	Примечания
DVD-Video		DVD-V	Диски высокого качества с фильмами и музыкой.
Video CD		VCD	Музыкальные диски с видео изображением. Включая SVCD (удовлетворяющий стандарту IEC62107).
CD		CD	Диски с музыкой.

■ Диски с записями (O: Воспроизведение возможно, X: Воспроизведение невозможно)

Диск	Логотип	Записано на DVD видеомагнитофоне, и т.д.		Записано на персональном компьютере, и т.д.					Завершение ^{×6}
		DVD-VR ^{×2}	DVD-V ^{×4}	WMA	MP3	JPEG	MPEG4	DivX ^{×9}	
DVD-RAM		O	—	X	O	O	O ^{×8}	O	Не обязательно
DVD-R/RW		O	O	X	O	O	O	O	Обязательно
DVD-R DL		O ^{×3}	O	X	X	X	X	X	Обязательно
+R/+RW	—	X	(O) ^{×5}	X	X	X	X	X	Обязательно
+R DL	—	X	(O) ^{×5}	X	X	X	X	X	Обязательно
CD-R/RW ^{×1}	—	—	—	O	O	O	O	O	Обязательно ^{×7}

• Из-за расхождений, связанных с типами дисков, условиями записи, методами записи или способом создания файлов, воспроизведение всех вышеуказанных дисков может быть невозможно. (⇒ стр. 24, Советы по созданию дисков с данными).

^{×1} Данное устройство может воспроизводить диски CD-R/RW, записанные в формате CD-DA или Video CD.

^{×2} Диски, записанные на DVD видеомагнитофонах или DVD видеокамерах и т.п. при использовании Версии 1.1 Формата Видео Записи (единый стандарт видео записи).

^{×3} Диски, записанные на DVD видеомагнитофонах или DVD видео камерах в формате видеозаписи версии 1.2 (объединенный стандарт видеозаписи).

^{×4} Диски, записанные на DVD видеомагнитофонах или DVD видео камерах в формате DVD-Video.

^{×5} Диски, записанные не в формате DVD-Video. По этой причине некоторые функции могут быть недоступны.

^{×6} Процесс, который позволяет воспроизводить на совместимом оборудовании. Для воспроизведения диска, который отображается данным устройством как "обязательный", вначале необходимо завершить запись информации на диск при помощи устройства, на котором производилась запись информации на него.

^{×7} Это можно сделать также путем закрытия сессии.

^{×8} Данные MPEG4, записанные мультимедийной видеокамерой Panasonic на карту памяти SD или DVD видеомагнитофоном [в соответствии с техническими требованиями SD VIDEO (стандарт ASF)/MPEG4 (Simple Profile) для видео систем/G.726 для аудио систем].

^{×9} Функции DivX Ultra не поддерживаются.

Примечание об использовании дисков DualDisc

Цифровая аудио сторона диска DualDisc не соответствует техническим характеристикам, присущим стандарту цифровых аудио компакт-дисков (CD-DA), поэтому при воспроизведении могут возникнуть проблемы.

■ Диски, которые не могут воспроизводиться

DVD-RW версия 1.0, DVD-Audio, DVD-ROM, CD-ROM, CDV, CD-G, SACD, Photo CD, DVD-RAM, которые невозможно вынуть из картриджа, 2,6-ГБ и 5,2-ГБ DVD-RAM и "Chaoyi VCD", доступные в продаже, включая CVD, DVCD и SVCD, которые не соответствуют стандарту IEC62107.

■ Видеосистемы

- Данный аппарат может воспроизводить видеозаписи в системах PAL и NTSC, если телевизор совместим с системой, использованной на диске.
- Диски PAL не могут правильно воспроизводиться на экране телевизора системы NTSC.
- Данный аппарат может преобразовывать сигналы NTSC в формат PAL 60 для просмотра на экране телевизора системы PAL (⇒ стр. 22, "NTSC DISC OUT" в разделе "VIDEO").



Основной аппарат

Включатель питания standby/on [O/I] (14)

Нажмите включатель, чтобы переключить аппарат из режима "включено" в режим ожидания и наоборот. В режиме ожидания аппарат тем не менее потребляет небольшое количество электроэнергии.

Гнездо MIC

Подключите микрофон (28)

MIC LEVEL

Отрегулируйте уровень сигнала микрофона (28)

←←/←, →/→/→→/→ TUNING ^

Пропуск или поиск при замедленном воспроизведении, Выбор радиостанции (26)

▲ OPEN/CLOSE

Открыть или закрыть лоток для диска (14)

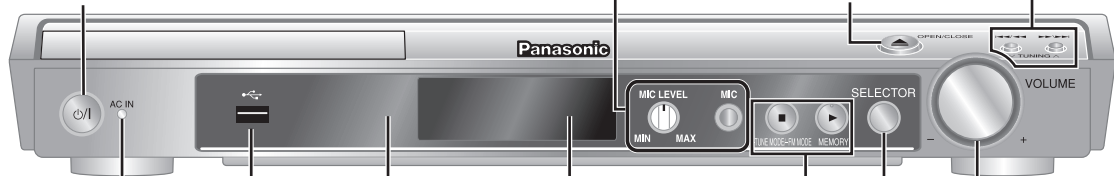

Индикатор питания [AC IN]

Этот индикатор горит, когда аппарат подсоединен к штепсельной розетке.

Датчик сигнала дистанционного управления

Флуоресцентный дисплей

+ , - VOLUME

Увеличение или уменьшение уровня громкости (14)

Порт USB

Подключите USB устройство (31)

■ /-TUNE MODE/-FM MODE

Остановка воспроизведения, Выбор режима (26), Регулировка параметров приема FM (26)

▶ /MEMORY

Воспроизведение диска (14),

Запись в память принимаемых радиостанций (26)

SELECTOR (14, 26)

DVD/CD → USB → AV* →
AUX → Возврат к DVD/CD

Пульт ДУ

Режимы работы телевизора (32)

Включение/выключение аппарата (11)

Изменение режима входного видео сигнала телевизора (32)

Выбор номера заголовков диска и т.д., Ввод цифр (15)

Выбор заранее установленных радиостанций (26)

Отображение главного меню (15) или списка программ (15)

Отображение экранного меню (18), Караоке (28)

Отображение флуоресцентного дисплея аппарата (15),

Данная функция дает возможность автоматического выключения аппарата по истечении заданного времени.

SLEEP 30 → SLEEP 60 → SLEEP 90
OFF ← SLEEP 120 ←

Для отмены таймера

Для выбора "OFF" (ОТКЛЮЧИТЬ), нажмите и удерживайте кнопку [-SLEEP].

Для проверки оставшегося времени

Нажмите повторно и удерживайте кнопку [-SLEEP].

Настройка громкости телевизора (32)

Выбор источника

DVD: DVD/CD (11)

FM (26)

EXT-IN: AV* (32), AUX (30), USB (31)

Показывает условие воспроизведения текущего диска (16)

Регулировка громкости аппарата (28)

Основные операции воспроизведения (15)

Отображение меню диска или списка воспроизведения (15)

Выбор или подтверждение опций меню на экране телевизора (11), покadroвое воспроизведение (15)

Возврат в предыдущее окно (15), Отображение меню установки (11)

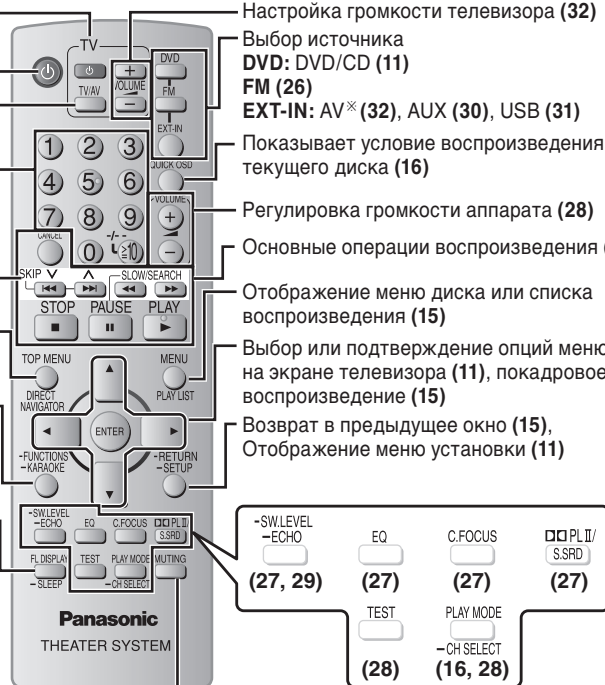

-SW LEVEL (27, 29)
-ECHO (27)
EQ (27)
C.FOCUS (27)
PLI/ S.SPD (27)

TEST (28)
PLAY MODE (16, 28)
-CH SELECT (16, 28)

Для временного отключения звука

Чтобы отменить

- Нажмите кнопку [MUTING] повторно или настройте уровень громкости.
- Приглушение звука отменяется при переключении аппарата в режим ожидания.

* "AV" работает только при подключении кабеля scart (→ стр. 30).



Диск — Основные режимы воспроизведения

Использование основного аппарата

2 Выберите "DVD/CD".
SELECTOR



3 Вставьте диск в лоток.
OPEN/CLOSE



- Вставляйте двусторонние диски так, чтобы этикетка для стороны, которая должна воспроизводиться, была сверху.
- Для DVD-RAM, перед использованием извлеките диски из их кассет.



1 Включите электропитание.



4 Настройте уровень громкости и начните воспроизведение.



РУССКИЙ ЯЗЫК

ОПЕРАЦИИ С ДИСКАМИ



Использование пульта ДУ

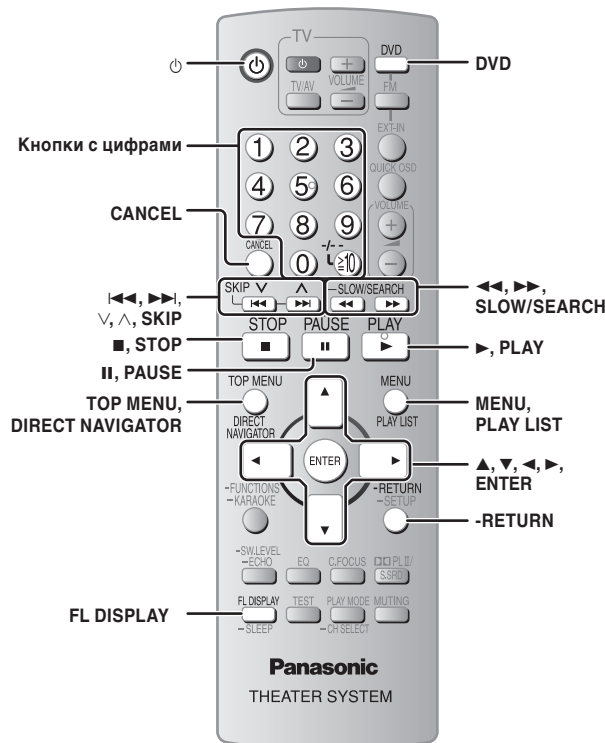

RQTX0113



Остановить

STOP Положение запоминается, когда на дисплее отображается индикатор "RESUME".

- Нажмите кнопку [▶, PLAY] для возобновления воспроизведения.
- Снова нажмите кнопку [■, STOP], чтобы очистить позицию.

Пауза

PAUSE • Для продолжения воспроизведения нажмите [▶, PLAY].

Поиск (во время воспроизведения)

SLOW/SEARCH • Скорость воспроизведения возрастает до 5 раз.

- Для возврата к нормальной скорости воспроизведения нажмите [▶, PLAY].

Замедленное воспроизведение (в режиме паузы)

SLOW/SEARCH • Скорость воспроизведения возрастает до 5 раз.

- [VCD] Воспроизведение в замедленном режиме применимо только для воспроизведения в прямом направлении.
- Кроме [MPEG4] [DivX].
- Для возврата к нормальной скорости воспроизведения нажмите [▶, PLAY].

Дисплей основного аппарата

FL DISPLAY [DVD-V] [DVD-VR] [WMA] [MP3] [MPEG4] [DivX]
Time display ↔ Информационный дисплей

JPEG [JPG]
SLIDE ↔ Информационный дисплей

Переход



Выбор элемента экранного меню

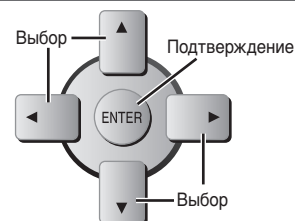

Введите номера

1 2 3 [DVD-V] (во время остановки) [DVD-VR]
4 5 6 [VCD] [CD]
7 8 9 Пример: Для выбора 12,
0 **1, 2**

[VCD] с управлением воспроизведением (PBC)
Нажмите кнопку [■, STOP] после чего нажмите цифровые кнопки для отмены функций управления воспроизведением.

Примечание

- Цифровые кнопки могут работать в соответствии с количеством треков видео компакт диска.

Отмена номеров



Меню диска

TOP MENU [DVD-V] Отображение главного меню диска.

DIRECT NAVIGATOR [DVD-VR] Отображение программ (→ стр. 17).

MENU [DVD-V] Отображает меню диска.

PLAY LIST [DVD-VR] Отображение списка воспроизведения (→ стр. 17).

-RETURN -SETUP [VCD] с управлением воспроизведением (PBC) Отображение меню диска.

Покадровое воспроизведение (в режиме паузы)

DVD-V [DVD-VR] [VCD]

- [DVD-VR] [VCD] Только для воспроизведения вперед.

Возврат в предыдущее окно



Примечание

- **ВО ВРЕМЯ ОТОБРАЖЕНИЯ МЕНЮ ДИСК ПРОДОЛЖАЕТ ВРАЩАТЬСЯ.**
После окончания нажмите кнопку [■, STOP], чтобы сберечь электродвигатель аппарата и экран телевизора.
- На дисках +R/+RW общее число заголовков может отображаться неправильно.

Отображение текущих параметров воспроизведения

QUICK OSD



(во время воспроизведения)

Пример: DVD-V



Сокращения OSD (отображение текущих параметров воспроизведения) описаны ниже;

- Номер текущего воспроизводимого элемента
Пример: T = Раздел (DVD-V) или Дорожка (CD | VCD)
C = Содержание (WMA | MP3 | MPEG4 | DivX)
PG = Программа или
PL = Список воспроизведения (DVD-VR)
- Номер текущего воспроизводимого сегмента
Пример: C = Глава (DVD-V)
- Истекшее или оставшееся время воспроизведения
(Для просмотра истекшего или оставшегося времени воспроизведения нажмите кнопку [▲, ▼].)
- Условия режима воспроизведения
- Условия воспроизведения
- Текущее положение воспроизведения

Примечание

WMA | MP3

Оставшееся время воспроизведения не может быть просмотрено.

Программное воспроизведение и воспроизведение в произвольном порядке

DVD-V | VCD | CD | WMA | MP3 | JPEG | MPEG4 | DivX

PLAY MODE

(во время остановки)

-CH SELECT



Пример: DVD-V → Программное → В произвольном порядке
Выкл. (Нормальное воспроизведение) ←

Для выхода из режима воспроизведения по списку или режима случайного воспроизведения во время остановки.

PLAY MODE

(несколько раз)

-CH SELECT

- DVD-V Некоторые пункты не могут быть воспроизведены, даже если вы запрограммировали их.
- Функции программного воспроизведения и воспроизведения в произвольном порядке действуют только в пределах выбранной папки "AUDIO", "PICTURE" и "VIDEO".

Программное воспроизведение (до 30 элементов)

1 Выбор треков.



- Для выбора из предыдущих папок, нажмите кнопку [-RETURN].
- Повторите эту операцию для программирования остальных элементов.

Пример: DVD-V

DVD-V PROGRAM	
SELECT TITLE	TITLE CHAP.
TITLE 1	1
TITLE 2	2
TITLE 3	3
TITLE 4	4
TITLE 5	5
TITLE 6	6
TITLE 7	7
TITLE 8	8
TITLE 9	9
TITLE 10	10



DVD-V PROGRAM		
SELECT CHAPTER	TITLE	CHAP.
ALL	1	2
CHAP. 1	2	2
CHAP. 2	3	3
CHAP. 3	4	3
CHAP. 4	5	5
CHAP. 5	6	5
CHAP. 6	7	5
CHAP. 7	8	5
CHAP. 8	9	2
CHAP. 9	10	2

2 PLAY



Для выбора всех элементов

Нажмите кнопку [▲, ▼], чтобы выбрать "ALL". Затем повторно нажмите кнопку [ENTER] для подтверждения.

Удаление выбранного элемента программы

- Нажмите кнопки [▶, ▲, ▼] для выбора номера программы.
- Нажмите кнопку [CANCEL].

Удаление всей программы

Выберите "CLEAR ALL" при помощи кнопок [▶], затем нажмите кнопку [ENTER].

Вся программа удаляется при выключении аппарата, открывании лотка для дисков или после выбора другого источника.

Воспроизведение в произвольном порядке

1 Выбор заголовка.



Пример: DVD-V

DVD-V RANDOM	
SELECT TITLE	TITLE
TITLE 1	TITLE 1
TITLE 2	TITLE 2
TITLE 3	TITLE 3
TITLE 4	TITLE 4
TITLE 5	TITLE 5
TITLE 6	TITLE 6
TITLE 7	TITLE 7



DVD-V RANDOM	
SELECT TITLE	TITLE
* TITLE 1	TITLE 1
TITLE 2	TITLE 2
TITLE 3	TITLE 3
TITLE 4	TITLE 4
TITLE 5	TITLE 5
TITLE 6	TITLE 6
TITLE 7	TITLE 7

- Нажмите кнопку [ENTER] еще раз, чтобы отменить выбор.

2 PLAY





Воспроизведение дисков с данными

Выберите "DATA" в разделе "OTHERS" (→ стр. 23) для воспроизведения записей в форматах WMA, MP3, JPEG, MPEG4 или DivX.

WMA **MP3** **JPEG** **MPEG4** **DivX**

Воспроизведение элементов по порядку (PLAYBACK MENU)

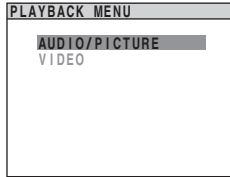

Для выбора "AUDIO/PICTURE" или "VIDEO":



Воспроизведение с выбранного элемента

1 MENU
PLAY LIST

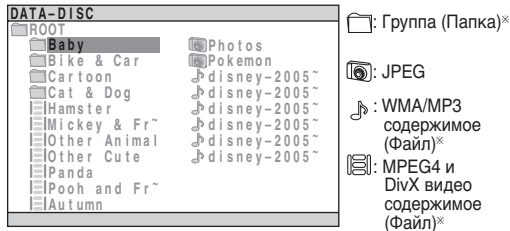

* В данных инструкциях файлы рассматриваются таким же образом, как содержимое и папки рассматриваются в качестве групп.

Максимальное содержание знаков в названии файла или папки: примерно 12 знаков

2 Выбор группы.



3 Для начала воспроизведения с выбранной позиции.



Выход из окна
Нажмите кнопку [MENU].

Воспроизведение RAM и DVD-R/-RW (DVD-VR) дисков

DVD-VR

- Заголовки отображаются только в том случае, если они записаны на диск.
- Редактирование программ, списков воспроизведения и заголовков невозможно.

Воспроизведение программ

1 TOP MENU
(во время остановки)
DIRECT NAVIGATOR

PG	DATE	LENGTH	TITLE
1	02/12 19:33	0:00:00	01234567890123 45678901234...
2	07/02 16:47	0:00:06	ABCDEFGH I JKLMN OPQRSTUVWXYZ...
3	02/12 19:34	0:00:00	
4	02/12 19:34	0:00:00	

2 Для выбора из программы.



3 ENTER

Выход из окна
Нажмите кнопку [DIRECT NAVIGATOR].

Воспроизведение списков воспроизведения

Применимо, только когда диск содержит список воспроизведения.

1 MENU
PLAY LIST
(во время остановки)

PL	DATE	LENGTH	TITLE
1	09/06 08:50	0:00:06	PL#01
2	09/06 08:50	0:02:00	PL#02
3	09/06 08:54	0:00:21	
4	09/06 08:54	0:00:10	

2 Для выбора из списка воспроизведения.



3 ENTER

Выход из окна
Нажмите кнопку [PLAY LIST].



Использование экранных меню

1 Отображение экрана функций.
-FUNCTIONS
-KARAOKE

2 Выберите пункт.
Выбор (Left), Подтверждение (Enter), Выбор (Right), Выбор (Down)

3 Выполните установки.
Выбор (Left), Подтверждение (Enter)

4 Нажмите для выхода.
-RETURN
-SETUP

Отображаемые опции отличаются в зависимости от типа диска, а также от формата записи.

Меню функций

TRACK SEARCH
TITLE SEARCH
CONTENT SEARCH
CHAPTER SEARCH
PG (Программа) SEARCH
PL (Список воспроизведения) SEARCH

Чтобы начать с определенного элемента

Пример: **DVD-V**

T2 C1 1: ENG 3/2.1ch x1.0
OFF OFF 1
TITLE SEARCH

AUDIO

Пример: **DVD-V**

T2 C1 1: ENG 3/2.1ch x1.0
OFF OFF 1
AUDIO

DVD-V **DivX** (с несколькими звуковыми дорожками)

Для выбора аудио саундтрека

DVD-VR **VCD**

Для выбора "L", "R", "L+R" или "L R"

DVD-V (Диски караоке) (⇒ стр. 28, Воспроизведение Караоке)

Для выбора "ON" или "OFF" для песен

Чтобы выбрать "OFF", "V2", "V1" или "V1+V2" для различного выбора вокального исполнения

• Прочитайте дополнительную информацию в инструкции к диску.

Тип сигнала/данных

LPCM/PPCM/Digital/DTS/MP3/MPEG: Тип сигнала кГц (Частота дискретизации)/bit/ch (Количество каналов)

Пример: 3/2_1ch

- 1: Низкочастотный эффект (не отображается, если нет сигнала)
- 0: Нет окружающего звучания
- 1: Монофоническое окружающее звучание
- 2: Стерефоническое окружающее звучание (левая/правая)
- 1: Центральная
- 2: Левая фронтальная + Правая фронтальная
- 3: Левая фронтальная + Правая фронтальная + Центральная

• **DivX** При изменении настроек воспроизведения звука на видеодиске DivX может потребоваться некоторое время для начала воспроизведения.

DATE DISPLAY







JPEG: OFF ↔ ON

C8 OFF 0
OFF
DATE DISPLAY





Меню функций (продолжение)

<p>PLAY SPEED</p>	<p>Для изменения скорости воспроизведения – от “x0.6” до “x1.4” (в шаг, равный 0.1-единицы) Пример: DVD-V</p>  <p>DVD-V DVD-VR</p> <ul style="list-style-type: none"> • Для продолжения воспроизведения нажмите [▶, PLAY]. • После изменения скорости. <ul style="list-style-type: none"> – Система Dolby Pro Logic II не действует. – Выходной аудио сигнал переключается в режим 2-канального стерео. – Частота дискретизации 96 кГц преобразовывается в 48 кГц. • Данная функция может не работать в зависимости от записи диска.
<p>ROTATION</p>	<p>Чтобы повернуть изображение (в режиме паузы) JPEG : 0 → 90 → 180 → 270</p> 
<p>REPEAT MODE</p>	<p>Пример: DVD-V</p>  <p>(Только если отображается истекшее время воспроизведения.) DVD-V : OFF (Выкл.) → TITLE (Раздел) → CHAP. (Глава) → A–B DVD-VR : OFF (Выкл.) → ALL (Все) → PG (Программа) или PL (Список воспроизведения) → A–B VCD CD : OFF (Выкл.) → ALL (Все) → TRACK (Дорожка) → A–B WMA MP3 : OFF (Выкл.) → ALL (Все) → GROUP (Группа)* → CONTENT (Содержание) → A–B DivX MPEG4 : OFF (Выкл.) → ALL (Все) → GROUP (Группа)* → CONTENT (Содержание) JPEG : OFF (Выкл.) → ALL (Все) → GROUP (Группа)* * Сообщение “GROUP (Группа)” не будет отображаться на экране в течение программного воспроизведения или воспроизведения в произвольном порядке.</p>
<p>SUBTITLE</p>	<p>Чтобы выбрать язык субтитров Пример: DVD-V</p>  <p>DVD-V DivX (с субтитрами на нескольких языках) VCD (только SVCD)</p> <ul style="list-style-type: none"> • Включите опцию +R/+RW. Для субтитров, которые не отображаются, может быть показан номер субтитра. • DVD-VR Надписи “ON” или “OFF” появляются только при использовании дисков, содержащих включающуюся /отключающуюся информацию о субтитрах (Включающаяся /отключающаяся информация о субтитрах не может быть записана при использовании Panasonic DVD магнитофона).
<p>ANGLE</p>	<p>(с несколькими ракурсами) Выбор угла видеоизображения Пример: DVD-V</p> 
<p>PICTURE MODE</p>	<p>Пример: DVD-V</p>  <p>NORMAL : Нормальное изображение. CINEMA1 : Придает изображению больше насыщенности и выделяет детали в темных сценах. CINEMA2 : Делает изображения более резкими и выделяет детали в темных сценах. DYNAMIC : Улучшает контрастность для ярких изображений. ANIMATION : Подходит для анимации.</p>



Меню функций (продолжение)

ZOOM

Чтобы выбрать различный масштаб изменения изображения

Пример: DVD-V



NORMAL
AUTO
x2
x4

SOURCE SELECT

DivX

При выборе "AUTO" происходит автоматическое распознавание способа организации видеоматериала DivX и осуществляется автоматическая настройка выхода. В случае искажения изображения выберите "INTERLACE" или "PROGRESSIVE" в зависимости от способа организации материала при его записи на диск.

AUTO
INTERLACE
PROGRESSIVE

Пример:



DIALOGUE ENHANCER

Чтобы лучше слышать диалоги в фильмах

Пример: DVD-V



DVD-V (Dolby Digital, DTS, MPEG, 3-канальный звук или с большим количеством каналов, если диалоги записаны на центральном канале)

DivX (Dolby Digital, 3-канальный звук или с большим количеством каналов, с записанным на центральном канале диалогом).

OFF ↔ ON

Dolby PLII

OFF → MOVIE → MUSIC

(⇒ стр. 27, Усиление стерео звука: Dolby Pro Logic II)

Пример: DVD-V



KARAOKE MODE

OFF ↔ ON (⇒ стр. 28, Воспроизведение Караоке)

Пример: DVD-V



TRANSFER MODE

Пример: DVD-V



Если вы установили "VIDEO OUT (I/P)" на "PROGRESSIVE" (⇒ стр. 22, раздел "VIDEO"), нажмите кнопку [▲, ▼], чтобы выбрать метод трансформации для прогрессивного выходного гнезда для соответствия типу материала.

• Настройка вернется в AUTO или AUTO1, когда лоток для диска открыт.

При воспроизведении дисков PAL видео форматов MPEG4 или DivX

AUTO : Режим автоматически определяет пленку или видеоматериал и соответственно конвертирует его.

VIDEO : Выберите при использовании AUTO и в случае искажения воспроизводимого видеоизображения.

FILM : Выберите этот режим, если края пленки повреждены и содержат неровности при выборе режима AUTO. Однако если видеоматериал деформирован, как показано на рисунке справа, выберите режим AUTO.



При воспроизведении дисков NTSC

AUTO1 : Автоматически определяет пленку и видеоматериал и соответственно конвертирует его.

AUTO2 : В добавлении к AUTO1, автоматически определяет пленку, содержащую различные частоты смены кадров и соответственно конвертирует их.

VIDEO : Выберите при использовании AUTO1 и AUTO2, когда материал деформирован.



Изменение установок плеера

1 Отображает MAIN (главное) меню.
(Нажмите и удерживайте)

2 Выберите вкладку.
(Нажмите и удерживайте)

3 Выберите элемент.
(Нажмите и удерживайте)

4 Выполните установки.
(Нажмите и удерживайте)

5 Нажмите для выхода.
(Нажмите и удерживайте)

Раздел

Элемент

Установка

• Если не выбран режим QUICK SETUP (→ стр. 11), отображается окно QUICK SETUP.

- Установки сохраняются даже после переключения аппарата в режим ожидания.
- В следующей таблице подчеркнутые пункты являются настройками изготовителя.

Функция QUICK SETUP позволяет производить последовательную настройку пунктов в затененной области.

MAIN (главное) меню	
■ Раздел "DISC"	
AUDIO Выберите язык озвучивания.	<ul style="list-style-type: none"> • ENGLISH • HUNGARIAN • FRENCH • CZECH • SPANISH • POLISH • GERMAN • ORIGINAL^{※1} • RUSSIAN • OTHER ----^{※2}
SUBTITLE Выберите язык субтитров.	<ul style="list-style-type: none"> • AUTO^{※3} • RUSSIAN • ENGLISH • HUNGARIAN • FRENCH • CZECH • SPANISH • POLISH • GERMAN • OTHER ----^{※2}
MENUS Выберите язык для меню диска. Изменение языка меню в QUICK SETUP изменяет также эту установку.	<ul style="list-style-type: none"> • ENGLISH • HUNGARIAN • FRENCH • CZECH • SPANISH • POLISH • GERMAN • RUSSIAN • OTHER ----^{※2}
RATINGS Установка уровня ограничений воспроизведения дисков DVD-Video.	<p>Установка уровня (когда выбран уровень 8)</p> <ul style="list-style-type: none"> • 0 LOCK ALL: Чтобы запретить воспроизведение дисков без информации об уровне ограничений. • 1 до 7: Чтобы запретить воспроизведение DVD-Video с соответствующим уровнем ограничения, указанным на них. • 8 NO LIMIT <p>При установке уровня ограничений отображается окно пароля. Введите свой пароль и следуйте инструкциям на экране. Не забудьте свой пароль. Если в аппарат вставлен диск DVD-Video, уровень ограничений которого превышает установленный уровень, отображается окно с сообщением. Следуйте инструкциям на экране.</p>
PASSWORD Измените пароль для "RATINGS".	<ul style="list-style-type: none"> • SETTING • CHANGE <p>Изменение характеристик (Когда выбран уровень от 0 до 7) Следуйте инструкциям на экране.</p>

^{※1} Выбирается оригинальный язык, заданный для диска.
^{※2} Введите числовой код, руководствуясь таблицей (→ стр. 4).
^{※3} Если язык, выбранный для "AUDIO", недоступен, субтитры будут отображаться на этом языке (если они имеются на диске).





Функция QUICK SETUP позволяет производить последовательную настройку пунктов в затененной области.

MAIN (главное) меню (продолжение)

■ Раздел "VIDEO"

TV ASPECT Выберите установку в соответствии с используемым телевизором и Вашими предпочтениями.	<ul style="list-style-type: none"> • 4 : 3 PAN&SCAN: Телевизор обычного формата (4:3) Боковые края широкоэкранного изображения обрезаются так, что оно заполняет экран (при отсутствии соответствующего запрета на диске). • 4 : 3 LETTERBOX: Телевизор обычного формата (4:3) Широкоэкранное изображение отображается в формате "почтовый конверт". • 4 : 3 ZOOM: Телевизор обычного формата (4:3) Масштаб изображения дается крупным и мелким планом. • 16 : 9 NORMAL: Широкоэкранный телевизор (16:9) Горизонтально растягивает изображения. • 16 : 9 SHRINK: Широкоэкранный телевизор (16:9) Изображения появляются в центре экрана. • 16 : 9 ZOOM: Широкоэкранный телевизор (16:9) Увеличивается до соотношения 4:3.
TV TYPE Выберите в соответствии с типом телевизора.	<ul style="list-style-type: none"> • STANDARD • PROJECTION • CRT • PLASMA • LCD
TIME DELAY При соединении с плазменным дисплеем выполните регулировку, если заметно, что аудиосигнал не синхронизирован с видеосигналом.	<ul style="list-style-type: none"> • 0 ms • 20 ms • 40 ms • 60 ms • 80 ms • 100 ms
NTSC DISC OUT Выберите тип выходного сигнала: PAL 60 или NTSC при воспроизведении дисков NTSC (⇒ стр. 12, Видеосистемы).	<ul style="list-style-type: none"> • NTSC: Если подсоединен телевизор системы NTSC. • PAL60: Если подсоединен телевизор системы PAL.
STILL MODE Определяет тип изображения, показываемого во время паузы.	<ul style="list-style-type: none"> • AUTO • FIELD^{※4}: Изображение не размыто, однако качество изображения ниже. • FRAME^{※4}: Общее качество высокое, но изображение может выглядеть нерезким.
VIDEO OUT – SCART Выберите формат видеосигнала для вывода через гнездо SCART (AV) и компонентный выход.	<ul style="list-style-type: none"> • VIDEO/YPbPr • S-VIDEO/YPbPr • RGB/NO OUTPUT
VIDEO OUT (I/P) Выберите "PROGRESSIVE" (прогрессивный) только при подсоединении к совместимому с телевизором прогрессивному выходному гнезду.	<ul style="list-style-type: none"> • INTERLACE • PROGRESSIVE (появится экран с сообщениями, следуйте отображаемым на экране инструкциям)

■ Раздел "AUDIO"

DYNAMIC RANGE	<ul style="list-style-type: none"> • ON: Выбирается, чтобы отчетливо слышать звук даже при низком уровне громкости. Это реализуется посредством сжатия диапазона от самого тихого до самого громкого звука. Удобно для ночных просмотров. (Работает только с Dolby Digital) • OFF
SPEAKER SETTINGS (⇒ стр. 23) Установите время задержки для центральной и тыловых акустических систем.	<ul style="list-style-type: none"> • SETTINGS • C DELAY: • 0ms • 1ms • 2ms • 3ms • 4ms • 5ms • SL/SR DELAY: • 0ms • 5ms • 10ms • 15ms

■ Раздел "DISPLAY"

LANGUAGE	<ul style="list-style-type: none"> • ENGLISH • FRANÇAIS • ESPAÑOL • DEUTSCH • РУССКИЙ • MAGYAR • ČESKY • POLSKI
-----------------	---

※4 Смотрите "Кадры и поля" (⇒ стр. 36, Глоссарий).





MAIN (главное) меню (продолжение)

■ Раздел "OTHERS"

<p>REGISTRATION DivX Показывает регистрационный код устройства.</p>	<ul style="list-style-type: none"> • SHOW CODE <p>Вам необходим данный регистрационный код для покупки и воспроизведения видеоматериалов DivX Video-on-Demand (VOD). (→ стр. 24, "О видеоматериале DivX VOD")</p>
<p>JPEG TIME Установите скорость демонстрации слайдов.</p>	<ul style="list-style-type: none"> • 1 SEC • 2 SEC • 3 SEC • 4 SEC до 15 SEC • 15 SEC до 60 SEC (в шаг, равный 5 единицам) • 60 SEC до 180 SEC (в шаг, равный 30 единицам)
<p>FL DIMMER Изменение яркости дисплея аппарата.</p>	<ul style="list-style-type: none"> • BRIGHT • DIM • AUTO: Дисплей затемнен, но подсвечивается при выполнении некоторых операций.
<p>QUICK SETUP</p>	<ul style="list-style-type: none"> • SET • YES • NO
<p>DVD-VR/DATA Выберите воспроизведение только формата DVD-VR или DATA. (→ стр. 17).</p>	<ul style="list-style-type: none"> • DVD-VR • DATA
<p>DEFAULTS Это возвращает все значения в MAIN (главном) меню к стандартным настройкам.</p>	<ul style="list-style-type: none"> • RESET <p>Если установлена функция "RATINGS" (→ стр. 21), отображается окно пароля. Введите, пожалуйста, тот же пароль, затем выключите аппарат и включите его снова.</p>

Изменение времени задержки воспроизведения звука динамиками

Дает эффект при воспроизведении многоканального звука

(Только центральная и тыловые акустические системы)
Для оптимального прослушивания 5.1-канального звука все акустические системы, за исключением сабвуфера, должны находиться на одинаковом расстоянии от слушателя. Если центральная или тыловые акустические системы расположены ближе к слушателю, подрегулируйте время задержки, чтобы компенсировать разность расстояний.

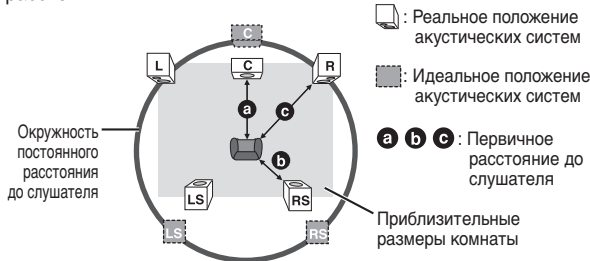

Если расстояние **a** или **b** меньше **c**, найдите разность в таблице, и выберите рекомендованную установку.

a Центральная акустическая система		b Тыловая акустическая система	
Разность (примерно)	Установка	Разность (примерно)	Установка
30 см	1 ms	150 см	5 ms
60 см	2 ms	300 см	10 ms
90 см	3 ms	450 см	15 ms
120 см	4 ms		
150 см	5 ms		

■ Для входа в настройки динамиков

1 Для выбора динамиков.



C DELAY = Задержка Центральной Акустической Системы
SL / SR DELAY = Задержка левой/правой акустических систем

2 Для выбора времени задержки.

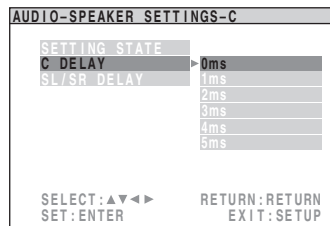

Для выхода из настройки

Нажмите и удерживайте кнопку [-SETUP].

О видеоматериале DivX VOD

Видеоматериал DivX Video-on-Demand (VOD) зашифрован для защиты авторских прав. Для воспроизведения видеоматериалов DivX VOD на данном устройстве вам сначала необходимо зарегистрировать устройство.

Следуйте инструкциям по приобретению видеоматериалов DivX VOD для ввода регистрационного кода устройства и его регистрации. Для дополнительной информации о DivX VOD зайдите на web-сайт www.divx.com/vod.

■ Вывод на экран регистрационного кода устройства

(⇒ стр. 23, "REGISTRATION (DIVX)" в раздел "OTHERS")

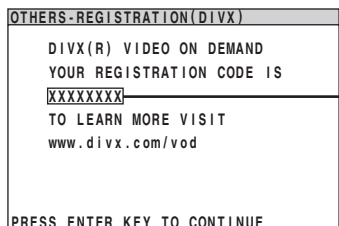

8 буквенно-цифровых символов

- Мы рекомендуем записать этот код для последующего использования.
- После первого воспроизведения видеоматериалов DivX VOD в "REGISTRATION (DIVX)" будет показываться другой регистрационный код. Не используйте данный регистрационный код для приобретения видеоматериалов DivX VOD. Если вы используете этот код для приобретения видеоматериалов DivX VOD и затем воспроизведете эти материалы на данном устройстве, вы больше не сможете воспроизводить любые видеоматериалы, приобретенные с использованием предыдущего кода.

- Если вы приобрели видеоматериалы DivX VOD с использованием регистрационного кода, отличного от кода данного устройства, вы не сможете воспроизвести эти видеоматериалы. (На экране будет показываться "Authorization Error".)

■ Относительно видеоматериалов DivX, которые могут быть воспроизведены только ограниченное количество раз

Некоторые видеоматериалы DivX VOD могут быть воспроизведены только ограниченное количество раз. При воспроизведении данных видеоматериалов на экране будет отображаться оставшееся количество воспроизведений. Вы не сможете воспроизвести данные материалы, когда оставшееся количество воспроизведений будет равно нулю. (На экране будет отображаться "RENTAL EXPIRED".)

При воспроизведении данных видеоматериалов

- Оставшееся число воспроизведений будет уменьшаться на единицу, если:
 - нажать кнопку [OK] или нажать и удерживать кнопку [-SETUP].
 - нажать кнопку [STOP].
 - нажать [◀▶] (Переход) или [◀▶] (медленный/поиск) и т. п. и перейти на другой видеоматериал.
- Функция возобновления (⇒ стр. 15, Остановить) не работает.



Советы по созданию дисков с данными

- При наличии более восьми групп, группы, начиная с восьмой, будут отображаться на одной вертикальной линии в окне меню.
- Изображения на экранном меню и на экране компьютера могут отличаться.
- Данное устройство не может воспроизводить файлы, записанные с использованием пакетной записи.

DVD-RAM

- Диски должны соответствовать UDF 2.0.

DVD-R/RW

- Диски должны соответствовать UDF bridge (UDF 1.02/ISO9660).
- Это устройство несовместимо с записью, создаваемой в несколько сеансов. Воспроизводится только стандартный сеанс.

CD-R/RW

- Диски должны соответствовать стандарту ISO9660 уровень 1 или 2 (за исключением расширенных форматов).
- Данный аппарат совместим с записью, создаваемой в несколько сеансов, но если имеется множество сеансов, потребуется больше времени, чтобы начать воспроизведение. Чтобы избежать этого, используйте минимальное количество сеансов.

Присваивание имен папкам и файлам

На данном устройстве файлы рассматриваются как содержание, а папки как группы.

Во время записи присвойте имена папкам и файлам. Это должны быть номера с одинаковым количеством цифр, которые должны указываться в порядке, в котором вы хотите воспроизводить их (это может работать не всегда). Файлы должны иметь расширение (⇒ смотрите ниже).

WMA (Расширение: ".WMA" или ".wma")

- Совместимая степень сжатия: между 48 кб/сек и 320 кб/сек.
- Вы не можете воспроизводить файлы WMA, имеющие защиту от копирования.
- Данный аппарат не поддерживает формат Multiple Bit Rate (MBR).

MP3 (Расширение: ".MP3" или ".mp3")

- Совместимая степень сжатия: между 32 кб/сек и 320 кб/сек.
- Данный аппарат не поддерживает тэги ID3.
- Совместимые частоты дискретизации:
 - DVD-RAM, DVD-R/RW: 11,02, 12, 22,05, 24, 44,1 и 48 кГц
 - CD-R/RW: 8, 11,02, 12, 16, 22,05, 24, 32, 44,1 и 48 кГц

JPEG (Расширение: ".JPG", ".jpg", ".JPEG" или ".jpeg")

- Файлы JPEG, снятые на цифровой камере, соответствующей стандарту DCF (Design rule for Camera File system) Версия 1.0 отображаются. Файлы, измененные, отредактированные или сохраненные с помощью компьютерного программного обеспечения, могут не отображаться.
- Данное устройство не может воспроизводить движущиеся изображения, MOTION JPEG и другие такие же форматы, неподвижные изображения, отличающиеся от JPEG (Пример: TIFF), или воспроизводить изображения с прикрепленным звуком.

MPEG4 (Расширение: ".ASF" или ".asf")

- На данном устройстве вы можете воспроизводить данные в формате MPEG4 [соответствующие техническим условиям SD VIDEO (стандарт ASF)/MPEG4 (Simple Profile) видеосистема/G.726 аудиосистема], записанные мультикамерами Panasonic SD или DVD-видеорекодерами.
- Дата записи может отличаться от действительной даты.

DivX (Расширение: ".DIVX", ".divx", ".AVI" или ".avi")

- Возможно воспроизведение всех версий видео DivX® (включая DivX®6) [DivX видеосистемы /MP3, Dolby Digital или MPEG аудиосистемы] со стандартным воспроизведением медиа файлов DivX®. Функции, добавленные с DivX Ultra не поддерживаются.
- Файлы DivX, размер которых превышает 2 Гб, или не имеющие указателя, могут некорректно воспроизводиться данным устройством.
- Данное устройство поддерживает все разрешения вплоть до 720 x 480 (NTSC)/720 x 576 (PAL).
- На данном устройстве можно выбрать до восьми типов звучания и субтитров.

Меры предосторожности при обращении с дисками

- Не приклеивайте на диски этикетки или наклейки (это может привести к деформации диска, что сделает его непригодным для использования).
- Не пишите на этикеточной стороне шариковой ручкой или другими пишущими принадлежностями.
- Нельзя использовать аэрозоли для очистки грампластинок, бензин, разбавители, антистатические жидкости и другие растворители.
- Не используйте протекторы или футляры, предохраняющие от царапин.
- Не используйте следующие диски:
 - Диски со следами клея от удаленных этикеток или наклеек (диски из проката и т.п.).
 - Сильно деформированные или потрескавшиеся диски.
 - Диски некруглой формы, например, в форме сердца.

■ Для очистки дисков

Протрите влажной салфеткой, а затем вытрите насухо.

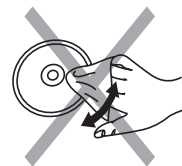
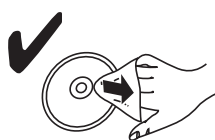

Ручная настройка

1 Выбор опции "FM".

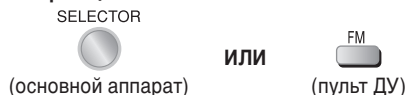

2 Выбор опции "MANUAL".



3 Выбор частоты.

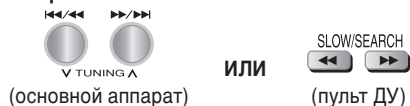

Нажмите и удерживайте кнопку [V TUNING Δ], пока частота не начнет меняться при выполнении автоматической настройки. Настройка остановится, когда будет найдена радиостанция.

Предустановка каналов

Только для пультов дистанционного управления

Для FM диапазона можно настроить до 30 радиостанций.

- Во время прослушивания радиопередачи Нажмите кнопку [ENTER].
- Пока на дисплее мигает значение частоты и индикатор "PGM"

Используйте кнопки с цифрами для выбора канала.

- Выбор двузначного номера

Пример: для выбора 12

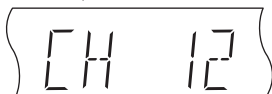

- Или же нажмите кнопку [V, Δ], а затем нажмите кнопку [ENTER].

Радиостанция, занимающая канал, стирается, если этому каналу назначается другая радиостанция.

Автоматическая предустановка

1 Выбор опции "FM".

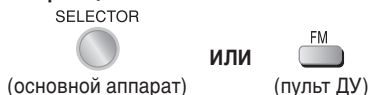

2 Нажмите и удерживайте.



Тюнер переключается на самую низкую частоту и начинает выполнять предварительную установку всех станций, которые он может принять, на каналы в возрастающем порядке.

- После установки радиостанций, отображается индикатор "SET OK", и радиоприемник настраивается на последнюю предустановленную радиостанцию.
- Если автоматическая предустановка заканчивается безуспешно, отображается индикатор "ERROR". Выполните предустановку вручную (→ смотрите слева).

Выбор предустановленных каналов

1 Выбор опции "FM".



2 Выбор канала.

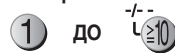

- Или нажмите кнопку [V, Δ].
- Для выполнения действия на основном блоке вначале нажмите кнопку [-TUNE MODE] для выбора опции "PRESET", а затем нажмите кнопку [V TUNING Δ] для выбора канала. При приеме стерео FM сигнала на дисплее отображается надпись "ST".

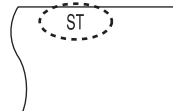

При наличии чрезмерного шума в FM диапазоне

Только основной аппарат

Нажмите и удерживайте кнопку [-FM MODE] до отображения на дисплее надписи "MONO".

Для отмены режима снова нажмите и удерживайте кнопку [-FM MODE].

Режим также отменяется при изменении частоты.



Использование звуковых эффектов

Примечание

- В зависимости от типа источника следующие звуковые эффекты могут быть недоступны или могут не иметь эффекта.
- Вы можете ощутить снижение звукового качества при использовании данных звуковых эффектов с некоторыми источниками. Если это происходит, отключите функцию звуковых эффектов.

Усиление звука центральной акустической системы: Центральный фокус

Это применяется к дискам, на которых диалог записан в центральном канале.

Можно настроить звук центральной акустической системы так, как будто он исходит из телевизора.



C FOCUS ON ↔ C FOCUS OFF

- Данная функция действует, когда включен режим Dolby Pro Logic II.

Регулировка количества басов: Уровень звука сабвуфера

Можно отрегулировать уровень низкочастотной составляющей звука. Аппарат автоматически выбирает наиболее подходящую установку в соответствии с типом воспроизводимого источника.



- Когда выбран источник AV или AUX

SUB W 1 (заводская установка) → SUB W 2
 ↑ SUB W 4 ← SUB W 3 ←

- Если выбран другой источник

SUB W 2 (заводская установка) → SUB W 3
 ↑ SUB W 1 ← SUB W 4 ←

- Для проверки текущих настроек нажмите кнопку [-SW.LEVEL].
- Устанавливаемая Вами настройка сохраняется и вызывается каждый раз, когда Вы воспроизводите такой же тип источника.

Изменение качества звука: Режим эквалайзера (EQ)



- SOFT*** : Для фоновой музыки.
- HEAVY** : Добавляет энергию рок-музыке.
- CLEAR** : Делает высокие звуки более чистыми.
- FLAT** : Отмена (все эффекты отключены) (заводская предварительная установка).

- Для проверки текущих настроек нажмите кнопку [EQ].
- Вы можете отрегулировать уровень громкости динамиков акустической системы объемного звука для получения лучшего объемного эффекта. (→ стр. 28, Регулировка уровня громкости каждой акустической системы: Регулировки уровня звука акустических систем).

* Заводская настройка, когда выбран источник AV или AUX.

Усиление стерео звука: Dolby Pro Logic II

Кроме **DivX**

Dolby Pro Logic II представляет собой усовершенствованный декодер, который получает 5-канальное объемное звучание (левый и правый фронтальные, центральный, левый и правый тыловые каналы) из любого стереофонического материала, независимо от того, был ли он специально кодирован в формате Dolby Surround.



- MOVIE** : Видео материалы, записанные в формате Dolby Surround.
- MUSIC** : Стереофонический звук.
- OFF** : Отмена.

- Данная функция доступна только для режима DVD/CD и USB.

- Если функция действует, светится индикатор "Dolby Pro Logic II".

Усиление стерео звука: Super Surround



- MOVIE** : Используйте данный режим при воспроизведении фильмов.
- MUSIC** : Добавляет эффект пространственного звучания для стерео звука.
- OFF** : Отменена.

- Функция "Super Surround" (супер объемный звук) и эквалайзер могут быть включены одновременно.
- Данная функция доступна только для режима FM, AV и AUX.



Регулировка уровня громкости каждой акустической системы: Регулировки уровня звука акустических систем

Это один из способов добиться нужного эффекта окружающего звучания.

Подготовка



- 1 В режиме остановки и без отображения экранного меню Выход тестового сигнала.



L: Левая фронтальная C: Центральная
R: Правая фронтальная RS: Правый тыловой
LS: Левый тыловой

- По каналу SW (сабвуфера) сигнал не подается.

- 2 Настройка уровня громкости, обычно устанавливаемого для прослушивания.



- 3 Настройка уровня звука для каждого динамика.



- Установите для акустических систем такой же уровень звука, как и для фронтальных акустических систем.
C, RS, LS: -6 dB до +6 dB

Чтобы отключить тестовый сигнал
Нажмите кнопку [TEST] повторно.

Регулировка уровня звука акустических систем во время воспроизведения
(Работает при воспроизведении многоканального звука или при включении функции Dolby Pro Logic II.)

1. Для выбора динамика нажмите и удерживайте кнопку [-CH SELECT].

L → C → R → RS → LS → SW

SW: Сабвуфер

- Канал SW регулируется, только если диск содержит канал сабвуфера.
 - Индикатор "SW" не появляется на дисплее и не регулируется пока горит индикатор "DOLBY II".
 - При выборе опций "MOVIE", "MUSIC" с функцией (→ стр. 27) на дисплее отображается надпись "S". В этом случае, при помощи кнопок [▲, ▼] Вы можете настроить уровень громкости обоих динамиков пространственного звука одновременно.
S: -6 дБ до +6 дБ
2. При помощи кнопки [▲] (увеличить) или кнопки [▼] (уменьшить) подрегулируйте уровень звука каждой акустической системы.
C, RS, LS, SW: -6 дБ до +6 дБ
(L, R: Регулируется только баланс.)
 - Чтобы отрегулировать баланс фронтальных динамиков, выбрав "L" или "R", нажмите кнопку [◀, ▶].

Подготовка

1 Уменьшите уровень громкости микрофона до "MIN".



2 Подсоедините микрофон к разъему.

Используйте электродинамический микрофон.
Тип разъема для микрофона:
Ø6.3 мм, монофонический.



Примечание

- Если в течение использования издается странный шум (свист), удалите микрофон от динамиков или уменьшите уровень громкости микрофона.
- Когда вы не используете микрофон, отключите его от разъема для микрофона и уменьшите уровень громкости микрофона до "MIN".
- Пока включен режим караоке, многоканальные сигналы будут сведены в 2-канальные сигналы.
- Функция караоке будет автоматически выключаться, когда открывается лоток, когда вы меняете источник или когда аппарат выключается.

Воспроизведение караоке с DVD и VCD караоке

DVD-V VCD

- 1 Начните воспроизведение.



- 2 Чтобы вывести аудио меню на экран телевизора.



(Нажмите и удерживайте)

- 3 Чтобы включить функцию караоке.



- 4 Отрегулируйте вместе уровень громкости микрофона и пения.

Выход из окна
Нажмите кнопку [-KARAOKE].



Воспроизведение караоке с другими источниками

Вы также можете исполнять караоке не только с описанными дисками, но также и в режиме USB.

1 Начало воспроизведения.

Более подробную информацию относительно источника сигнала смотрите на странице

- Диски: (⇒ стр. 14), Диск — Основные режимы воспроизведения
- Подключение к дополнительному разъему USB и порядок работы (аудио режим не функционирует) (⇒ стр. 31).

2 Сделайте выбор (⇒ смотрите ниже, Аудио режим).

Необходимо, только если голоса и мелодия распределены между левым и правым каналами.

-FUNCTIONS
-KARAOKE



3 Начните пение (⇒ смотрите справа, Регулировка

уровня громкости микрофона).
Даже если голоса и мелодия не разъединены, Вы все же можете понизить уровень громкости вокального исполнения. (⇒ смотрите справа, Функция отмены вокала)

Аудио режим (AUDIO CHANGE)

1 Повторите шаги 1 и 3 для Воспроизведения караоке с DVD и VCD караоке (⇒ стр. 28).

2 Чтобы выбрать "AUDIO CHANGE".



3 Чтобы выбрать аудио режим.



[DVD-V] (Диски караоке)

Соло

Off : Нет вокала

On : Вокал

Дуэт

Off : Нет вокала

V1+V2 : Вокал 1 и 2

V1 : Вокал 1

V2 : Вокал 2

- Выберите "Off" для караоке.
- Выберите "V1" или "V2" для исполнения дуэтом с плеером.

[VCD] и другие источники

L R: Звук левого канала слышан из левого динамика, а звук правого канала слышан из правого динамика — вокал и аккомпанемент

L: Только звук левого канала — нет вокала

R: Только звук правого канала — вокал

L + R: Звуки левого и правого каналов смешаны и слышны из обоих динамиков

- Выберите отсутствие вокала для караоке.
- Режимы вокала и отсутствия вокала могут быть установлены в противоположном порядке.

Регулировка уровня громкости микрофона

Только основной аппарат

Поверните, чтобы отрегулировать уровень громкости микрофона.



Добавление эхо-эффекта

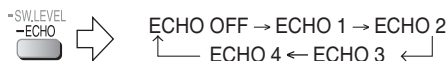

(Нажмите и удерживайте)

Эффект увеличивается с увеличением уровня.

Функция отмены вокала

Используйте эту функцию, чтобы изменить высоту звука.

1 Повторите шаги 1 и 3 для Воспроизведения караоке с DVD и VCD караоке (⇒ стр. 28).

2 Чтобы выбрать "VOCAL CANCEL".



3 Чтобы включить или выключить функцию.



Данная функция не подходит для следующих источников.

- Монофонические записи
- Хоровые работы или дуэты

Изменение высоты

Чтобы включить или выключить функцию.

1 Повторите шаги 1 и 3 для Воспроизведения караоке с DVD и VCD караоке (⇒ стр. 28).

2 Чтобы выбрать "KEY CONTROL".

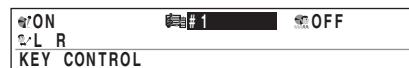

3 Чтобы выбрать высоту звука.



Факультативное аудио соединение для кассетных видеомэгнитофонов

Данное аудио соединение позволит воспроизводить аудиоматериал с Вашего телевизора через систему домашнего кинотеатра.

Нажмите [EXT-IN] (→ стр. 13), чтобы выбрать "AUX" в качестве источника для управления звуковыми входящими сигналами.

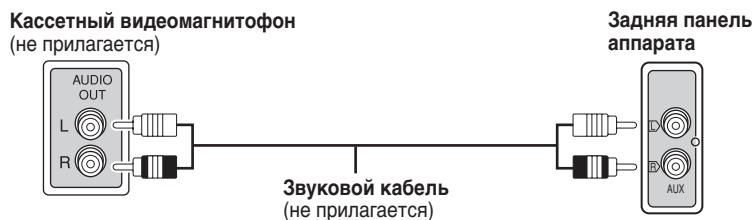

Факультативное соединение для декодера каналов кабельного телевидения

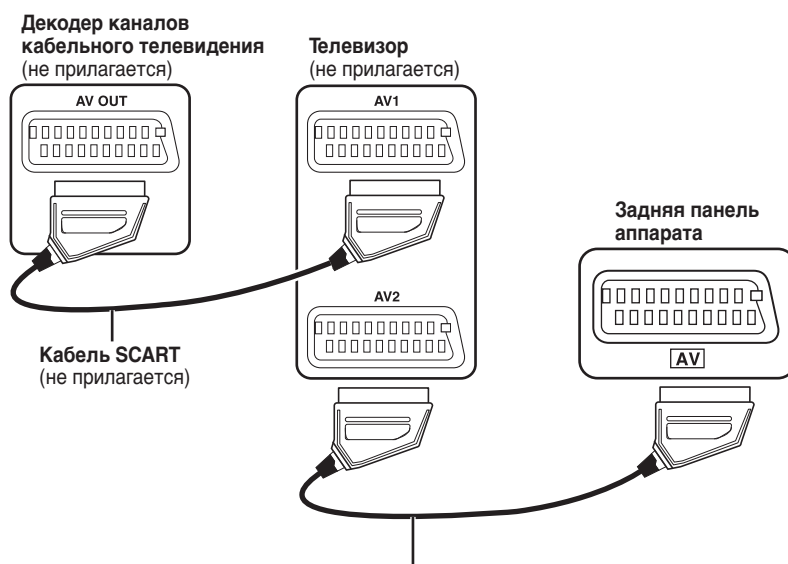

Кабель SCART (не прилагается)

- Чтобы прослушивать звук из телевизора, выберите соответствующий аудио выход (Пример: Монитор) на телевизоре.

Звук из телевизора

- Нажмите кнопку [EXT-IN] (→ стр. 32), чтобы выбрать "AV" аудио вход на пульте дистанционного управления.



Подключение к дополнительному разъему USB и порядок работы

WMA MP3 JPEG MPEG4

Возможность присоединения USB устройств позволяет Вам подключить и воспроизводить дорожки или файлы с запоминающих USB устройств большой емкости. Обычно USB запоминающих устройств. (Только групповая пересылка данных)

Подготовка

Перед подключением устройств хранения информации через USB разъем убедитесь, что имеется резервная копия данных, хранящихся на устройстве хранения информации.

Не рекомендуется использовать удлинительный кабель USB. USB устройства не распознаются данным устройством.

1 Подключите USB устройство хранения информации (не прилагается).



Устройство, подключаемое через разъем USB (не прилагается)
Не рекомендуется использовать удлинительный кабель USB. Устройство, подключенное через удлинительный кабель, не будет распознано данным устройством.

2 Нажмите несколько раз для выбора разъема "USB" в качестве источника сигнала.

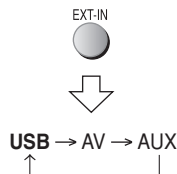

Выберите необходимый трек для воспроизведения.



Пример:

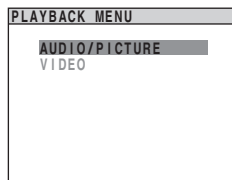

3 Установите уровень громкости основного устройства.



4 Начните воспроизведение, выбрав трек из USB устройства хранения информации.

Пример:

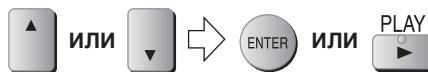
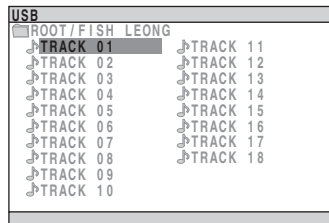

Для возврата к предыдущему меню
Нажмите кнопку [-RETURN].

Другие функции подобны тем, которые описаны в разделе "ОПЕРАЦИИ С ДИСКАМИ" (→ стр. 14 до 25).

Совместимые устройства

- **Устройства, распознаваемые как USB устройства хранения:**
 - USB устройства, поддерживающие групповую пересылку данных.
 - USB устройства, поддерживающие предельную скорость USB 2.0.

Поддерживаемые форматы

	Имя файла	Расширение файла
Неподвижные изображения	JPG ^{*1}	.jpg .jpeg
Музыка	MP3 WMA	.mp3 .wma
Видео	MPEG4 ^{*2}	.asf

*1 Воспроизведение всех файлов может быть невозможным вследствие условий их создания.

*2 Для Panasonic D-Snap/DIGA.



Подключение к дополнительному разъему USB и порядок работы (продолжение)

Примечание

- Протокол SVI (команды/групповой обмен данными/прерывание) не поддерживается.
- Цифровые камеры, которые используют протокол RTP, или для работы которых необходима установка дополнительных программ, не поддерживаются при подключении к ПК.
- Устройство, использующее файловую систему NTFS, не поддерживается. [Поддерживается только файловая система FAT 12/16/32 (таблица размещения файлов 12/16/32)].
- В зависимости от размера сектора некоторые файлы могут не работать.
- Устройство не будет работать с устройствами Janus, работающими по протоколу MTP (протокол передачи мультимедиа).
- Максимальное количество каталогов: 256 каталогов
- Максимальное количество файлов: 4000 файлов
- Максимальное количество символов в имени файла: 12 символов
- Максимальное количество символов в названии каталога: 12 символов
- При подключении USB устройства для считывания нескольких карт памяти, будет выбрана только одна карта памяти. Обычно это первая установленная карта памяти.

Управление телевизором

При помощи данного пульта ДУ можно управлять телевизорами Panasonic. Направляйте пульт дистанционного управления на телевизор.

Включение или выключение телевизора



Переключение режима входного видео сигнала



Регулировка уровня громкости



Воспроизведение аудио звука от Вашего телевизора через систему домашнего кинотеатра

Подготовка

Подсоедините Вашу аппаратуру, следуя инструкциям в разделе "Подключите к разным разъемам телевизора" (→ стр. 9).

Нажмите [EXT-IN], чтобы выбрать "AV" или "AUX" в качестве источника. Затем уменьшите уровень громкости на телевизоре до минимума и контролируйте уровень громкости на данном главном устройстве.

* "AV" работает только при подключении кабеля scart (→ стр. 9).

Примечание

- Пульт ДУ может не работать должным образом с некоторыми моделями.
- При включении функции "Super Surround" (супер объемный звук), Вы можете слушать объемный звук формата 5.1 канал (MOVIE, MUSIC) (→ стр. 27).

Замена основного аппарата и пульта дистанционного управления

Пульт дистанционного управления, а также основной аппарат устройства установлены заводом производителем на работу в режиме "REMOTE 1". Если во время работы Ваш пульт дистанционного управления влияет на работу другого оборудования, Вы можете переключить его на работу в режиме "REMOTE 2".

Переключение в режим "REMOTE 2"

1 Осуществляется при нажатии и удержании кнопки [▶▶▶▶▶] основного блока устройства.

2

На дисплее основного аппарата появляется надпись "REMOTE 2".

2 Работа в режиме "REMOTE 2".



(нажмите и удерживайте в течение 2 секунд)

Возврат в режим "REMOTE 1"

Выполните шаги 1 и 2, но для обоих шагов нажимайте кнопку [1] вместо кнопки [2]. (Во время шага 1, на дисплее основного аппарата появится надпись "REMOTE 1").

Пульт дистанционного управления не может работать с основным аппаратом, если они работают в разных режимах.

Во время управления устройством при помощи пульта дистанционного управления на дисплее основного аппарата устройства появится надпись "REMOTE 1" или "REMOTE 2".

- При появлении надписи "REMOTE 1" (основной аппарат работает в режиме "REMOTE 1").
Нажмите и удерживайте кнопку [ENTER] и [1] на пульте дистанционного управления, по крайней мере, в течение 2 секунд.
- При появлении надписи "REMOTE 2" (основной аппарат работает в режиме "REMOTE 2").
Нажмите и удерживайте кнопку [ENTER] и [2] на пульте дистанционного управления, по крайней мере, в течение 2 секунд.

Примечание

Вы можете управлять телевизором при помощи пульта дистанционного управления (→ смотрите приведенные выше инструкции), даже после переключения режима работы пульта.



Руководство по устранению неполадок

Перед обращением к специалисту по техобслуживанию, выполните следующие проверки. При отсутствии уверенности в отношении каких-либо пунктов проверки, или, если указанные в таблице меры не помогли избавиться от неполадок, проконсультируйтесь у дилера.

■ Питание		Стр.
Питание отсутствует.	• Надежно вставьте сетевой шнур.	8
Устройство автоматически переключается в режим ожидания.	• Включен таймер сна, и наступило время, установленное на таймере.	13
■ Отсутствие реакции или неуправляемость функции		
Аппарат не реагирует на нажатие любой кнопки.	• Данный аппарат не может воспроизводить диски, отличные от указанных в настоящей инструкции по эксплуатации.	12
	• Возможны неполадки в работе аппарата из-за освещения, статического электричества или каких-либо других внешних факторов. Выключите и снова включите аппарат. Или же выключите аппарат, отсоедините сетевой шнур, а затем снова подсоедините его.	—
	• Образовался конденсат: Подождите 1–2 часа, пока он испарится.	—
Аппарат не реагирует на нажатие кнопок на пульте ДУ.	• Проверьте правильность установки батареек.	6
	• Разряжены батарейки. Замените батарейки.	6
	• Для управления направляйте пульт ДУ на датчик сигнала дистанционного управления.	13
Пульт дистанционного управления влияет на работу других устройств.	• Изменение режима работы пульта дистанционного управления.	32
Нет изображения или звука.	• Проверьте подсоединение видео аппаратуры или акустических систем.	8, 9
	• Проверьте настройки мощности или входного сигнала подсоединенного оборудования и главного устройства.	—
	• Проверьте, есть ли запись на диске.	—
Забылся пароль для уровня ограничений. Верните все установки к заводским предустановкам.	• В режиме остановки, когда источником является "DVD/CD", нажмите и удерживайте кнопку [■] на основном аппарате и кнопку [≥10] на пульте ДУ до тех пор, пока с экрана телевизора не исчезнет индикатор "INITIALIZED". Выключите и снова включите аппарат.	—
	• Все установки вернуться к установкам по умолчанию.	—
■ Нежелательное или неожиданное функционирование		
Воспроизведение начинается с некоторой задержкой.	• Если дорожка MP3 содержит данные неподвижного изображения, то для начала воспроизведения может потребоваться некоторое время. Даже после начала воспроизведения дорожки, возможно отображение неправильного времени воспроизведения. Это нормальное явление. [MP3] • Это нормальное явление для видеодисков DivX. [DivX]	—
Папки на исходном CD неправильно отображены. [WMA] [MP3] [JPEG] [MPEG4] [DivX]	• Папки, расположенные ниже восьмого уровня, отображаются в восьмом уровне.	—
Во время пропуски или поиска появляется окно меню. [VCD]	• Это нормальное явление для дисков Видео CD.	—
Не отображается меню управления воспроизведением. [VCD] с управлением воспроизведением	• Дважды нажмите кнопку [■, STOP], затем нажмите кнопку [▶, PLAY].	—
Не действуют функции программного воспроизведения и воспроизведения в произвольном порядке. [DVD-V]	• Эти функции недоступны на некоторых дисках DVD-Video.	—
Воспроизведение не запускается.	• Данное устройство может не воспроизводить диски WMA и MPEG4, содержащие данные неподвижных изображений.	—
	• При воспроизведении материалов DivX VOD обратитесь на домашнюю страницу сайта, где вы приобрели материалы DivX VOD. (Пример: www.divx.com/vod) [DivX]	—
	• Если диск содержит формат CD-DA и другие форматы, его правильное воспроизведение может быть невозможно.	—
■ Субтитры		
Отсутствуют субтитры.	• Выведите субтитры на экран. ("SUBTITLE" в меню Функций)	19
	• Субтитры могут не отображаться для дисков с некоторыми параметрами. [DivX]	19
■ A-B repeat		
Точка В устанавливается автоматически.	• Если достигается конец элемента, в этом месте ставится точка В.	—





■ Анормальный или несоответствующий звук		Стр.
Искаженный звук.	• Воспроизведение файлов WMA может сопровождаться шумом.	—
Не действуют эффекты.	• Для отдельных дисков некоторые звуковые эффекты не действуют или проявляются слабее. • Dolby Pro Logic II не будет функционировать, если Вы изменили скорость воспроизведения.	— —
При воспроизведении слышен гул.	• Питающая сеть переменного тока или флуоресцентного света находится рядом с главным устройством. Держите другие приборы и шнуры вдали от главного устройства.	—
Нет звука.	• При изменении скорости воспроизведения возможна короткая остановка в звучании. • В зависимости от способа создания файлов звук может не подаваться на выход. DivX	— —

■ Изображение анормальное или не отображается

Изображение телевизора не отображается корректно или исчезает.	• Аппарат и телевизор работают в разных видеосистемах. Используйте мультисистемный телевизор или телевизор PAL.	—
	• Система, используемая на диске, не соответствует системе телевизора. – Диски PAL не могут правильно воспроизводиться на экране телевизора системы NTSC.	—
	– Данный аппарат может преобразовывать сигналы NTSC в формат PAL 60 для просмотра на экране телевизора системы PAL (“NTSC DISC OUT” в разделе “VIDEO”).	22
	• Убедитесь, что аппарат подсоединен к телевизору напрямую, а не через видеомагнитофон.	30
	• Зарядные устройства мобильных телефонов могут вызывать некоторые искажения.	—
	• Если Вы используете комнатную антенну, замените ее на внешнюю антенну.	—
Изображение останавливается. DivX	• Кабель телевизионной антенны находится слишком близко к аппарату. Уберите его подальше от аппарата. • Измените параметр “SOURCE SELECT” в меню Функций. DivX	— 20
	• Изображение может останавливаться, если файлы DivX превышают размер 2 Гб.	—
Размер изображения не соответствует экрану.	• Измените параметр “TV ASPECT” в разделе “VIDEO”.	22
	• Используйте телевизор, чтобы изменить формат. • Измените установку увеличения. (“ZOOM” в меню Функций)	— 20
Меню отображается неправильно.	• Восстановите коэффициент увеличения “NORMAL”. (“ZOOM” в меню Функций)	20
Функция автоматического масштабирования работает неудовлетворительно.	• Отключите функцию телевизора изменения масштаба изображения. • Функция масштабирования может работать неудовлетворительно, особенно на темных сценах, и может не работать на дисках некоторых типов.	— —
При воспроизведении дисков PAL изображение искажено.	• Установите “TRANSFER MODE” в меню Функций на “AUTO”.	20

■ Индикаторы на дисплее аппарата

Дисплей не светится.	• Выберите опцию “BRIGHT” в “FL DIMMER” в разделе “OTHERS”.	23
“NO PLAY”	• Вставлен диск, который не может воспроизводиться аппаратом. Вставьте подходящий диск. • Вставлен чистый диск (болванка). • Вы вставили незавершенный диск.	12 — —
“NO DISC”	• Диск не вставлен. Вставьте диск. • Диск вставлен неправильно. Вставьте диск правильно.	— 14
“OVER CURRENT ERROR”	• Устройство USB потребляет слишком много электроэнергии. Переключите на режим DVD/CD, удалите устройство USB и выключите устройство.	—
“F61”	• Проверьте и поправьте соединения кабелей акустических систем. Если это не устраняет проблему, проконсультируйтесь с дилером.	8
“F76”	• Существует проблема электроснабжения. Проконсультируйтесь с дилером.	—
“DVD U11”	• Диск может быть грязный. Протрите его.	25
“ERROR”	• Выполнена неправильная операция. Прочитайте инструкцию и повторите попытку.	—
“DVD H □ □ □” “DVD F □ □ □ □” □ означает номер.	• Возможно возникновение неполадок. Число, следующее за “H” и “F”, зависит от состояния устройства. Выключите устройство и затем включите снова. Либо выключите устройство, отключите от розетки питания и затем снова подсоедините. • Если сервисный номер не исчезает, запишите его и обратитесь к квалифицированному специалисту по техническому обслуживанию.	— —
“REMOTE 1” или “REMOTE 2”	• Установите совпадающие режимы работы устройства и пульта дистанционного управления. В зависимости от отображаемой цифры (“1” или “2”), нажмите и удерживайте кнопку [ENTER], а также соответствующую цифровую кнопку ([1] или [2]) в течение, по крайней мере, 2 секунд.	32



■ На экране телевизора		Стр.
“Ⓢ”	• Это запрещенная операция для аппарата или диска.	—
“ERROR”	• Вы пытаетесь воспроизвести несовместимую группу или композицию. • Вы пытаетесь воспроизвести несовместимую группу или содержание. Вы не сможете воспроизвести ее.	— —
“Check the disc”	• Возможно, диск загрязнен.	—
“This disc may not be played in your region”	• Возможно воспроизведение исключительно видео дисков DVD, включающих или имеющих такой же региональный код, как на задней панели данного устройства.	Обложка
“Authorization Error” DivX	• Вы пытаетесь воспроизвести видеоматериал DivX VOD, который был приобретен с использованием другого регистрационного кода. Вы не можете воспроизвести этот видеоматериал на данном устройстве.	24
“RENTAL EXPIRED” DivX	• Видеоматериал DivX VOD имеет нулевое количество оставшихся воспроизведений. Вы не можете воспроизвести его.	24

■ Прогрессивный (строчный) видеосигнал

Изображение выводится не в строчном формате.	• Выберите “PROGRESSIVE” в “VIDEO OUT (I/P)” в разделе “VIDEO”.	22
	• Терминал устройства VIDEO OUT выводит чередующийся сигнал даже, если отображается индикатор “PRG”.	9

■ USB

USB накопитель или его содержимое не могут быть прочитаны.	• Формат USB накопителя или его содержимого не совместим/мы с системой.	—
	• Функция USB-хоста данного продукта может не работать с некоторыми USB устройствами.	—
	• USB устройство с емкостью хранения, превышающей 32 ГБ, в некоторых случаях может не функционировать.	—
Медленная работа USB устройства.	• Чтение и воспроизведение на ТВ файла большого размера или USB-флэш накопителя с высокой памятью занимает больше времени.	—

■ Меню

Меню Setup недоступно.	• Выберите в качестве источника “DVD/CD”.	—
	• Отменить “программное” воспроизведение или воспроизведение “в произвольном порядке”.	16
	• Отмените воспроизведение JPEG.	—

■ Прослушивание радиоприемника

Слышен искаженный звук или шум. Индикатор “ST” мигает или не горит.	• Отрегулируйте положение FM-антенны.	—
	• Используйте наружную антенну.	10
Слышен пульсирующий звук.	• Отделите антенну от других кабелей.	—



Декодер

Декодер служит для обратного преобразования в нормальный формат кодированных звуковых сигналов, записанных на дисках DVD. Этот процесс называется декодированием.

DivX

DivX – это популярная технология мультимедиа, созданная компанией DivX, Inc. Файлы мультимедиа DivX содержат видео с высокой степенью сжатия, сохраняющее высокое визуальное качество изображения при относительно малом размере файла.

Dolby Digital

Метод кодирования цифровых сигналов, разработанный компанией Dolby Laboratories. Помимо стереофонического (2-канального) звука, эти сигналы могут нести многоканальный звук. Данный метод позволяет записывать на диск большое количество аудиоданных.

**DTS (Digital Theater Systems)
(Системы домашнего театра)**

Это система окружающего звучания, которая используется во многих кинотеатрах по всему миру. Благодаря хорошему разделению каналов, она позволяет добиться эффекта реалистичного звучания.

Динамический диапазон

Динамический диапазон – это разность между самым низким уровнем звучания, которое слышится сквозь шум аппаратуры, и высшим уровнем звучания до появления искажений.

Пленка и видеоматериал

Видеоматериалы DVD записываются при использовании либо пленки, либо видеоматериалов. Данное устройство способно определять, какой тип используется, и затем использует наиболее подходящий метод прогрессивного вывода.

Пленка: Записанная на 25 кадров в секунду (диски PAL) или 24 кадра в секунду (диски NTSC). (А также диски NTSC, записанные на 30 кадров в секунду). Обычно подходит для пленки кинофильмов.

Видео: Записано на 25 кадров/50 полей в секунду (диски PAL) или 30 кадров/60 полей в секунду (диски NTSC). Обычно подходит для телевизионных драматических программ или мультимедиа.

Кадры и поля

Кадры – это сменяющие друг друга неподвижные изображения (снимки), из которых состоит кинофильм. Каждую секунду сменяется около 30 кадров. Каждый кадр состоит из двух полей. Чередование этих полей формирует кадры обычного телевизионного изображения.

Если приостановить воспроизведение движущегося изображения (пауза), отображается стоп-кадр. Кадр образуется из двух чередующихся полей, поэтому изображение может быть нерезким, но общее качество будет высоким.

Поле обладает высокой резкостью, но поскольку в одном поле содержится лишь половина всей информации кадра, качество такого изображения ниже.

Типы изображения I/P/B

MPEG 2 – стандарт сжатия видеоданных, применяемый для записи на диски DVD-Video, кодирует кадры, используя 3 типа изображения.

I: Изображение, кодированное только на основании имеющейся в нем информации

Такое изображение имеет наивысшее качество, и его лучше всего использовать при настройке изображения.

P: Изображение, кодирование с предсказанием на основе предыдущих кадров
Это изображение рассчитывается на основе ряда предыдущих I- или P-изображений.

B: Изображение, кодированное с предсказанием на основе предыдущих и/или следующих кадров
Это изображение рассчитывается посредством сравнения предыдущих и будущих I- и P-изображений, поэтому оно содержит самый малый объем информации.

JPEG (Joint Photographic Experts Group)

Это система, которая используется для сжатия/декодирования цветных изображений. При выборе системы JPEG в качестве системы хранения для цифровых камер и т.д., данные будут сохраняться в отношении 1/10–1/100 от первоначального объема. Преимуществом формата JPEG является меньший уровень искажения качества изображения, принимая во внимание степень сжатия.

Линейная PCM (импульсно-кодовая модуляция)

Это несжатые цифровые сигналы, подобные сигналам на дисках CD.

MP3 (MPEG Audio Layer 3)

Метод компрессии звуковой информации, который позволяет сжимать звуковые данные в отношении один к десяти по сравнению с первоначальным размером, без каких-либо значительных потерь качества звука.

MPEG4

Система сжатия, используемая в мобильных устройствах или локальных сетях, позволяющая осуществлять высокоэффективную запись с использованием низкой скорости передачи данных.

Управление воспроизведением (PBC)

Если диск Video CD имеет функцию управления воспроизведением, она позволяет выбирать сцены и информацию при помощи меню.

Прогрессивный/чересстрочный режим

Стандарт видео сигнала PAL имеет 576 пересеченных строк развертки (i), тогда как прогрессивное сканирование, названное 576p, использует дважды число строк развертки. Для стандарта NTSC они названы соответственно 480i и 480p.

Используя прогрессивный вывод, Вы можете наслаждаться видео с высоким разрешением, записанным на такие носители, как видео DVD. Для просмотра прогрессивного видео Ваш телевизор должен быть совместимым.

Частота дискретизации

Дискретизация – это процесс преобразования значений амплитуды звуковой волны (аналогового сигнала), которые берутся с определенной периодичностью, в цифровой формат (цифровое кодирование). Частота дискретизации показывает, сколько значений берется за одну секунду. Чем выше частота дискретизации, тем меньше отличается исходный и воспроизводимый звук.

WMA (Windows Media™ Audio)

WMA это формат сжатия, разработанный компанией Microsoft Corporation. Он архивирует звуковую информацию с тем же качеством звука, что и формат MP3, при меньшем размере файла, чем в формате MP3.



Технические характеристики

СЕКЦИЯ УСИЛИТЕЛЯ

Выходная мощность RMS: Режим Dolby Digital

Фронт. кан.	55 Вт на канал (5 Ω), 1 кГц, 10 % THD
Тылов. кан.	55 Вт на канал (5 Ω), 1 кГц, 10 % THD
Центр. кан.	55 Вт на канал (5 Ω), 1 кГц, 10 % THD
Кан. сабвуфера	55 Вт на канал (5 Ω), 100 Гц, 10 % THD
Полная мощность RMS в режиме Dolby Digital	330 Вт

Выходная мощность DIN: Режим Dolby Digital

Фронт. кан.	25 Вт на канал (5 Ω), 1 кГц, 1 % THD
Тылов. кан.	25 Вт на канал (5 Ω), 1 кГц, 1 % THD
Центр. кан.	25 Вт на канал (5 Ω), 1 кГц, 1 % THD
Кан. сабвуфера	25 Вт на канал (5 Ω), 100 Гц, 1 % THD
Полная мощность DIN в режиме Dolby Digital	150 Вт

СЕКЦИЯ ПРИЕМНИКА FM, СЕКЦИЯ РАЗЪЕМОВ

Заранее установленная память FM 30 станций

Частотная модуляция (FM)

Диапазон частот	87,50 до 108,00 МГц (шагами по 50-кГц)
Чувствительность	1,8 μВ (IHF)
Отношение сигнал/шум 26 дБ	1,4 μВ
Гнезда антенны	75 Ω (несимметричные)

Гнездо MIC

Чувствительность	0,7 мВ, 1,2 кΩ
Разъем	Монофоническое, штекер 6,3 мм (1 система)

СЕКЦИЯ ДИСКА

Воспроизводимые диски (8 см или 12 см)

- (1) DVD (DVD-Video, DivX[®]^{*1, *2})
- (2) DVD-RAM (DVD-VR, MP3^{*2, *6}, JPEG^{*2, *3}, MPEG4^{*2, *4}, DivX^{*1, *2})
- (3) DVD-R (DVD-Video, DVD-VR, MP3^{*2, *6}, JPEG^{*2, *3}, MPEG4^{*2, *4}, DivX^{*1, *2})
- (4) DVD-R DL (DVD-Video, DVD-VR)
- (5) DVD-RW (DVD-Video, DVD-VR, MP3^{*2, *6}, JPEG^{*2, *3}, MPEG4^{*2, *4}, DivX^{*1, *2})
- (6) +R/+RW (Video)
- (7) +R DL (Video)
- (8) CD, CD-R/RW (CD-DA, Video CD, SVCD^{*5}, MP3^{*2, *6}, WMA^{*2, *7}, JPEG^{*2, *3}, MPEG4^{*2, *4}, DivX^{*1, *2})

- *1 Воспроизводит видео DivX[®] всех версий (в том числе DivX[®]6) при стандартном воспроизведении файлов мультимедиа DivX[®]. Сертифицирован как DivX Home Theater Profile.
- *2 Максимальное общее количество распознаваемых элементов и групп аудио, изображения и фильмов: 4000 элементов аудио и фильмов и 400 групп.
- *3 Файлы Exif Ver 2.1 JPEG Baseline
Разрешение изображения: от 160 x 120 и 6144 x 4096 пикселей (Субдискретизация 4:0:0, 4:2:0, 4:2:2 или 4:4:4). Слишком длинные и узкие изображения могут не воспроизводиться.
- *4 Данные MPEG4, записанные на SD-мультикамерах или DVD-видеорекордерах Panasonic соответствующие спецификациям SD VIDEO (стандарт ASF)/видеосистема MPEG4 (Простой профиль)/аудиосистема G.726
- *5 Соответствующие стандарту IEC62107
- *6 MPEG-1 Layer 3, MPEG-2 Layer 3
- *7 Windows Media Audio Ver.9.0 L3
Формат Multiple Bit Rate (MBR) не поддерживается.

Считывающее устройство

Длина волны (DVD/CD)	662/785 нм
Мощность лазера (DVD/CD)	CLASS 1/CLASS 1M

Аудио выход (диск)

Число каналов	5.1 кан. (FL, FR, C, SL, SR, SW)
---------------	----------------------------------

СЕКЦИЯ USB

Порт USB

Стандарт USB	USB 2.0 предельная скорость
Поддержка формата медиа файлов	
MP3 (*.mp3)	
WMA (*.wma)	
JPEG (*.jpg, *.jpeg)	
MPEG4 (*.asf)	

Файловая система USB устройства

FAT12	
FAT16	
FAT32	
Порт электроснабжения USB	500 мА (Макс.)



СЕКЦИЯ ВИДЕО

ВИДЕО Видеосистема

PAL625/50, PAL525/60, NTSC

Выход композитного видеосигнала

Выходной уровень
1 Впик. (75 Ω)
Разъем
Гнездо СКАРТ (1 система)

Выход S-video

Выходной уровень Y
1 Впик. (75 Ω)
Выходной уровень C
PAL; 0,3 Впик. (75 Ω)
NTSC; 0,286 Впик. (75 Ω)
Разъем
Гнездо СКАРТ (1 система)

Выход компонентного видеосигнала

(NTSC: 480p/480i, PAL: 576p/576i)

Выходной уровень Y
1 Впик. (75 Ω)
Выходной уровень R_v
0,7 Впик. (75 Ω)
Выходной уровень R_b
0,7 Впик. (75 Ω)
Разъем
(Y: зеленый, R_v: синий, R_b: красный) (1 система)

Видеовыход RGB

Выходной уровень R
0,7 Впик. (75 Ω)
Выходной уровень G
0,7 Впик. (75 Ω)
Выходной уровень B
0,7 Впик. (75 Ω)
Разъем
Гнездо СКАРТ (1 система)

СЕКЦИЯ АКУСТИЧЕСКИХ СИСТЕМ

* Номинальная характеристика усилителя, оборудованного фильтром верхних частот.

Фронтальные акустические системы SB-HF150

Тип
1-полосная система с 1 динамиками (с фазоинвертором)
Блок динамиков
Импеданс 5 Ω
Низкочастотный динамик
6,5 см конического типа
Входная мощность (IEC)
55 Вт* (Макс.)
Звуковое давление на выходе
80 дБ/Вт (1,0 м)
Диапазон частот
96 Гц до 25 кГц (-16 дБ)
120 Гц до 22 кГц (-10 дБ)
Размеры (ШхВхГ)
92 мм x 135 мм x 95,4 мм
Масса
0,6 кг

Тыловые акустические системы SB-HS151

Тип
1-полосная система с 1 динамиками (с фазоинвертором)
Блок динамиков
Импеданс 5 Ω
Низкочастотный динамик
6,5 см конического типа
Входная мощность (IEC)
55 Вт* (Макс.)
Звуковое давление на выходе
80 дБ/Вт (1,0 м)
Диапазон частот
96 Гц до 25 кГц (-16 дБ)
120 Гц до 22 кГц (-10 дБ)
Размеры (ШхВхГ)
92 мм x 135 мм x 95,4 мм
Масса
0,6 кг

Центральная акустическая система SB-HC150

Тип
1-полосная система с 1 динамиками (с фазоинвертором)
Блок динамиков
Импеданс 5 Ω
Низкочастотный динамик
6,5 см конического типа
Входная мощность (IEC)
55 Вт* (Макс.)
Звуковое давление на выходе
80 дБ/Вт (1,0 м)
Диапазон частот
91 Гц до 25 кГц (-16 дБ)
120 Гц до 22 кГц (-10 дБ)
Размеры (ШхВхГ)
135 мм x 92 мм x 95,4 мм
Масса
0,6 кг

Сабвуфер SB-HW150 (Черный) или SB-W340 (Серебряный)

Тип
1-полосная система с 1 динамиками (с фазоинвертором)
Блок динамиков
Импеданс 5 Ω
Репродуктор низкого тона
12 см конического типа
Входная мощность (IEC)
55 Вт (Макс.)
Звуковое давление на выходе
80 дБ/Вт (1,0 м)
Диапазон частот
31 Гц до 173 Гц (-16 дБ)
40 Гц до 148 Гц (-10 дБ)
Размеры (ШхВхГ)
152 мм x 339 мм x 258 мм
Масса
3 кг

ОБЩИЕ ХАРАКТЕРИСТИКИ

Электропитание
Переменный ток 230 В, 50 Гц
Расход электроэнергии
Основной аппарат 105 Вт
Размеры (ШхВхГ)
430 мм x 60 мм x 342 мм
Масса
Основной аппарат 3 кг
Рабочий диапазон температур
0 °С до +40 °С
Рабочий диапазон влажности
35 % до 80 % отн. влажности (без конденсации)

Расход электроэнергии в режиме ожидания около 1 Вт

Примечание

1. Технические характеристики могут быть изменены без предварительного уведомления. Вес и размеры указаны приблизительно.
2. Суммарный коэффициент гармоник измерен с помощью цифрового анализатора спектра.



Уход и техническое обслуживание

Протирайте аппарат мягкой сухой тканью.

- Нельзя использовать для очистки данного аппарата спирт, разбавитель для красок или бензин.
- Перед использованием салфеток, обработанных химическими составами, внимательно прочитайте инструкции по их применению.
- Не используйте имеющиеся в продаже очистители линз, так как это может привести к неполадкам. (Обычно линза не нуждается в очистке, однако это зависит от условий эксплуатации.)

Не двигайте аппарат, не убедившись, что в лотке нет диска.

В противном случае возможно серьезное повреждение диска и аппарата.





ИНФОРМАЦИЯ О СЕРТИФИКАЦИИ ПРОДУКЦИИ

BZ02

DVD Домашний Кинотеатр Panasonic модель SC-PT160
(основной блок SA-PT160 передние динамики SB-HF150, центральный динамик
SB-HC150, динамики объемного звука
SB-HS151, сабвуфер SB-HW150 (черный) или сабвуфер SB-W340 (серебристый))
сертифицирован ОС ГОСТ-АЗИЯ,
(Регистрационный номер в Госреестре – РОСС SG.0001.11BZ02)

Сертификат соответствия:	№ РОСС МУ.ВZ02.В06519
Сертификат соответствия выдан:	25 января 2008 года
Сертификат соответствия действителен до:	25 января 2011 года
Модель SC-PT160 Panasonic соответствует требованиям нормативных документов:	ГОСТ Р МЭК 60065-2002, ГОСТ 5651-89, ГОСТ 22505-97, ГОСТ Р 51515-99, ГОСТ Р 51317.3.2-99, ГОСТ Р 51317.3.3-99
Срок службы	7 (семь) лет