

Multi Disc Player

Многодисковый проигрыватель

Инструкция по эксплуатации _____ RU

Інструкція з експлуатації _____ UA



Video CD



MEX-DV1100



**Многодисковый
проигрыватель**
Сделано в Таиланде

Изготовитель: Сони Корпорейшн
Адрес: 1-7-1 Конан, Минато-ку,
Токио 108-0075, Япония

Внимание

Во избежание возгорания или поражения электрическим током не подвергайте устройство воздействию дождя или влаги.

Во избежание поражения электрическим током не открывайте корпус устройства. По вопросам обслуживания обращайтесь только к квалифицированному специалисту.

ПРЕДУПРЕЖДЕНИЕ

Оптические приборы, используемые в данном изделии, представляют повышенную опасность для зрения. Поскольку используемый в проигрывателе CD/DVD лазерный луч представляет опасность для зрения, не пытайтесь разобрать корпус. По вопросам обслуживания обращайтесь только к квалифицированному специалисту.

**CLASS 1
LASER PRODUCT**

Эта этикетка находится на нижней стороне корпуса.

CAUTION :CLASS 1M VISIBLE/INVISIBLE LASER
RADIATION WHEN OPEN AND INTERLOCKS DEFEATED.
DO NOT VIEW DIRECTLY WITH OPTICAL INSTRUMENTS.

Эта этикетка находится на внутреннем корпусе устройства.



Утилизация электрического и электронного оборудования (директива применяется в странах Евросоюза и других европейских странах, где действуют системы раздельного сбора отходов)



Утилизация использованных элементов питания (применяется в странах Евросоюза и других европейских странах, где действуют системы раздельного сбора отходов)

Внимание. Если в замке зажигания нет положения АСС

Убедитесь, что настроена функция автоматического выключения (стр. 48). После выключения устройства его питание будет автоматически отключено в установленное время, что предотвращает разрядку аккумулятора. Если функция автоматического выключения не настроена, то при каждом выключении зажигания нажмите и удерживайте кнопку **OFF** до тех пор, пока дисплей не погаснет.

Для отмены демонстрации на дисплее (режим DEMO) см. стр. 49.

Безопасность

- Соблюдайте правила уличного движения в Вашей стране.
- В целях обеспечения безопасности монитор, подключенный к VIDEO OUT, выключается автоматически, если стояночный тормоз не используется.

Предотвращение несчастного случая

Изображения и функция караоке становится доступной только после парковки автомобиля и установки стояночного тормоза.

Когда автомобиль трогается с места при воспроизведении видео или использовании режима караоке, после появления соответствующего предупреждения изображения с VIDEO OUT автоматически исчезают.

Изображения на экране исчезают, и режим караоке отключается, однако звук с аудио диска слышен.

Video blocked for your safety.

Karaoke function blocked.

Во время вождения автомобиля не пользуйтесь устройством и не смотрите на монитор.

Поздравляем с покупкой!	6
Авторские права	7
Диски для воспроизведения и символы, используемые в данном руководстве.	8
Расположение органов управления и их функции	10
Основное устройство	10
Пульт дистанционного управления RM-X166	12

Начало работы

Установка устройства и дополнительного монитора.	14
Сброс параметров устройства	14
Подготовка пульта дистанционного управления	14
Снятие передней панели	15
Установка передней панели	15

Основные операции

Воспроизведение видеодисков	16
Воспроизведение аудиодисков	18
Прослушивание радиопередач	20

Дополнительные операции — диски

Воспроизведение файлов DivX®/JPEG	21
Воспроизведение видеофайлов DivX®	21
Воспроизведение файлов изображений JPEG	21
Использование функций PBC — Контроль воспроизведения.	22
Использование меню режима воспроизведения.	22
Просмотр информации о времени/ текстовой информации на диске	24
Настройка параметров звука	25
Изменение языка/формата звука	25
Определение формата программы	26
Настройка уровня выхода звука — Уровень DVD	27

Увеличение изображений	27
Регулировка качества изображения — Эквалайзер изображения	28
Настройка качества изображения	28
Блокировка дисков — Родительский контроль доступа	29
Установка родительского контроля доступа	29
Изменение области и рейтинга фильма в ней	30
Повторное воспроизведение и воспроизведение в произвольном порядке	31
Прямой поиск во время воспроизведения	32
Караоке	33
Список композиций/изображений/ видеофайлов — LIST	34
Выбор композиции/изображения/ видеофайла	34
Выбор типа файла	35
Просмотр информации об аудиодиске	35
Настройка параметров воспроизведения для диска Super Audio CD	35
Выбор слоя воспроизведения	36
Выбор качества звука	37

Дополнительные операции — радиоприемник

Сохранение и прием радиостанций	37
Автоматическое сохранение — BTM (память оптимальной настройки)	37
Сохранение вручную	38
Прием радиостанций, сохраненных в памяти	38
RDS	38
Обзор	38
Настройка AF и TA	39
ВыборPTY	39
Установка CT	40

Настройка звучания

Настройка характеристик звука	40
Настройка кривой эквалайзера – EQ7 Tune	41

Установки

Настройка отображения	42
Основные операции настройки отображения	42
Установка языка дисплея или звуковой дорожки	43
Настройка дисплея	43
Пользовательские установки	44
Настройка звука	46
Сброс всех настроек	46
Настройка системы	47
Основные операции настройки системы	47
Установка часов	51

Использование дополнительного оборудования

Дополнительное оборудование	51
Проигрыватель компакт-дисков	52
Поворотный дистанционный переключатель RM-X4S	53

Дополнительная информация

Меры предосторожности	54
Примечания относительно дисков	54
Порядок воспроизведения файлов MP3/WMA/JPEG/DivX®	56
О файлах MP3	56
О файлах WMA	56
О файлах JPEG	57
О файлах DivX®	57
Уход за устройством	57
Извлечение устройства	58
Технические характеристики	58
Поиск и устранение неисправностей	59
Индикация/сообщения об ошибках	62
Глоссарий	63
Список кодов языков/кодов зон	65
Указатель	66

Перед установкой и подсоединениями прочитайте прилагаемую инструкцию по установке и подсоединению.

Поздравляем с покупкой!

Благодарим Вас за то, что Вы остановили свой выбор на многодисковом проигрывателе Sony. Перед эксплуатацией аппарата внимательно прочтите данное руководство и храните его под рукой на случай, если оно Вам понадобится.

Характеристики

Дополнительные сведения см. на указанной странице руководства.

Воспроизведение дисков DVD, VCD, Super Audio CD*1, Компакт-дисков

→ стр. 8

Совместим с различными форматами дисков.

2000MP3, 2000WMA

Может воспроизводить до 2000 композиций*2, записанных в формате файла MP3/WMA на дисках DVD-R DL.

Возобновление многодискового воспроизведения

→ стр. 44

Запоминает точку, в которой был остановлен диск, максимум для 5 дисков и даже после извлечения диска возобновляет воспроизведение дисков DVD VIDEO/VCD с того же места.

EQ7

→ стр. 40, 41

7 предварительно настроенных кривых эквалайзера, которые в дальнейшем могут быть настроены пользователем с помощью 7 различных диапазонов.

Picture EC

→ стр. 28

В ранее установленных настройках можно выбрать нужный тон изображения в соответствии с внутренним или окружающим освещением автомобиля.

KARAOKE

→ стр. 33

Можно подключить микрофон (не входит в комплект) и наслаждаться караоке.

FRONT-AUX

→ стр. 51

Можно подключать переносное аудиоустройство (аналоговое соединение).

REAR-AUX IN (Lite)

→ стр. 51

К разъемам*3 BUS AUDIO IN/AUX AUDIO IN на задней панели можно подключать и выводить звук с дополнительного устройства, например, с переносного аудиоустройства (аналоговое соединение), скрываемого навигационного прибора, портативного TV-тюнера и др.

*1 Воспроизведение многоканального участка не поддерживается.

*2 В зависимости от длины композиции и частоты дискретизации записи.

*3 Недоступно, если к входному терминалу разъема управления BUS CONTROL IN подключено другое устройство.

Авторские права

При работе данного изделия применяется технология по защите авторских прав, защищенная патентами США и другими правами на интеллектуальную собственность. Данная технология по защите авторских прав должна использоваться только с разрешения корпорации Macrovision; она предназначена только для домашнего и другого ограниченного просмотра, если нет специального разрешения корпорации Macrovision. Инженерный анализ и разборка запрещены.



Изготовлено по лицензии компании Dolby Laboratories.

“Долби” и знак в виде двойной буквы D являются товарными знаками компании Dolby Laboratories.



Microsoft, Windows Media и логотип Windows являются товарными знаками или

зарегистрированными товарными знаками корпорации Microsoft в США и других странах.

“DVD VIDEO”, “DVD-R”, “DVD-RW”, “DVD+R” и “DVD+RW” являются товарными знаками.

















“DivX” и “DivX Certified”

являются охраняемыми товарными знаками или товарными знаками компании DivX, Inc.

ДАННЫЙ ПРОДУКТ
ЛИЦЕНЗИРОВАН В РАМКАХ
ЛИЦЕНЗИИ MPEG 4 VISUAL PATENT
PORTFOLIO ДЛЯ ИСПОЛЬЗОВАНИЯ
ПОТРЕБИТЕЛЕМ В ЛИЧНЫХ И
НЕКОММЕРЧЕСКИХ ЦЕЛЯХ ДЛЯ
ДЕКОДИРОВАНИЯ ВИДЕОДАННЫХ
MPEG-4, КОДИРОВАНИЕ КОТОРЫХ
БЫЛО ОСУЩЕСТВЛЕНО
УПОМЯНУТЫМ ПОТРЕБИТЕЛЕМ В
ЛИЧНЫХ И НЕКОММЕРЧЕСКИХ
ЦЕЛЯХ И/ИЛИ ВИДЕОДАННЫХ,
ПОЛУЧЕННЫХ ОТ ПОСТАВЩИКА
ВИДЕОДАННЫХ, ОБЛАДАЮЩЕГО
ПРАВОМ РАСПРОСТРАНЕНИЯ
ВИДЕО В ФОРМАТЕ MPEG-4 В
РАМКАХ ЛИЦЕНЗИОННОГО
СОГЛАШЕНИЯ MPEG. ЛИЦЕНЗИЯ НЕ
ПРЕДОСТАВЛЯЕТСЯ И НЕ
РАСПРОСТРАНЯЕТСЯ НА
ИСПОЛЬЗОВАНИЕ ПРОДУКТА В
ЛЮБЫХ ДРУГИХ ЦЕЛЯХ.
ДОПОЛНИТЕЛЬНУЮ
ИНФОРМАЦИЮ, ВКЛЮЧАЯ
СВЕДЕНИЯ ОБ ИСПОЛЬЗОВАНИИ В
ЦЕЛЯХ ПРОДВИЖЕНИЯ
ПРОДУКЦИИ, О ВНУТРЕННЕМ И
КОММЕРЧЕСКОМ ПОЛЬЗОВАНИИ,
МОЖНО ПОЛУЧИТЬ НА САЙТЕ
MPEG LA, LLC: [CM.
HTTP://WWW.MPEGLA.COM](http://WWW.MPEGLA.COM)

Диски для воспроизведения и символы, используемые в данном руководстве

На этом аппарате можно воспроизводить различные видео- и аудиодиски. В следующей таблице приведены сведения о том, какие диски поддерживаются данным устройством, а также какие функции доступны для разных типов дисков.

	Обозначение типа диска в руководстве	Формат диска	Логотип диска
ВИДЕО	DVD	DVD VIDEO	 
		DVD-R*1 DVD-R DL*1 (Режим видео/режим VR)	
		DVD-RW*1 (Режим видео/режим VR)	
		DVD+R*1 DVD+R DL*1	 
		DVD+RW*1	 DVD + ReWritable
	VCD	Видео компакт-диск (Версии 1.0/1.1/2.0)	 Video CD
АУДИО	SA-CD	Super Audio CD	 SUPER AUDIO CD
	CD	Аудио компакт-диск	 
		CD-ROM*2 CD-R*2	 
		CD-RW*2	 

*1 На дисках могут также содержаться аудиофайлы. Подробную информацию см. на стр. 9.

*2 На дисках могут также содержаться видеофайлы и файлы изображений. Подробную информацию см. на стр. 9.

Примечание

В данном руководстве термин "DVD" используется как общий для дисков DVD VIDEO, DVD-R/DVD-RW и DVD+R/DVD+RW.

В следующей таблице приведены поддерживаемые форматы сжатия, соответствующие им типы файлов и типы дисков, на которых эти файлы могут храниться. Доступные функции различаются в зависимости от формата и независимо от типа диска. Следующие обозначения форматов расположены рядом с описанием функций, доступных для данного формата.

Обозначение формата в руководстве	Тип файла	Тип диска для хранения	
MP3	Аудиофайл MP3	DATA DVD DVD-ROM DVD-R DVD-R DL DVD-RW DVD+R DVD+R DL DVD+RW	DATA CD CD-ROM CD-R CD-RW
WMA	Аудиофайл WMA		
JPEG	Файл изображения JPEG		
DivX	Видеофайл DivX®		

Совет

Для получения дополнительных сведений о форматах сжатия см. стр. 56.

Неподдерживаемые диски

Следующие диски нельзя воспроизводить на этом устройстве.

- Диски диаметром 8 см
- Диски диаметром 12 см, на которых для хранения данных используется только внутренняя часть диаметром 8 см (остальная часть диска прозрачная)
- Диски CD-ROM, содержащие файлы, форматы которых отличны от форматов MP3/WMA/JPEG/DivX
- Диски CD-G
- Диски Photo-CD
- Диски VSD (Video single disc)
- Диски DVD-ROM, содержащие файлы, форматы которых отличны от форматов MP3/WMA/JPEG/DivX
- Диски DVD-RAM
- Диски DVD-Audio
- Диски серии Active-Audio (данные)
- Диски SVCD (Super Video CD)
- Диски CDV
- Диски, созданные в формате Packet Write
- Диски формата DTS

Примечание

На данном устройстве могут не воспроизводиться даже совместимые диски. Это зависит от условий записи.

Код региона

Система регионов используется для защиты авторских прав программы.

Код региона находится в нижней части устройства. На этом устройстве можно воспроизводить только диски DVD, код региона которых совпадает с кодом региона на устройстве.

Можно также воспроизводить файлы DVD с маркировкой .

Если Вы попытаетесь воспроизвести какой-либо другой DVD диск, на экране монитора появится сообщение “Playback prohibited by region code”. На некоторых дисках DVD маркировка с кодом региона может отсутствовать, хотя воспроизведение таких дисков DVD в определенных регионах запрещено.

Код региона

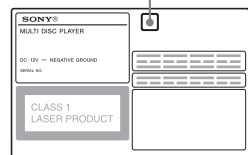

Расположение органов управления и их функции

Основное устройство

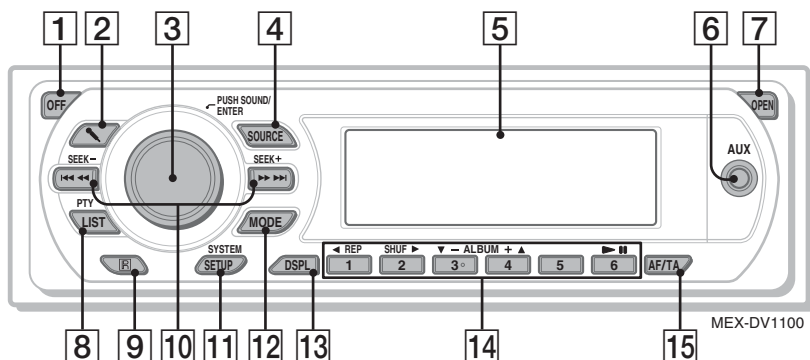

Снятая передняя панель

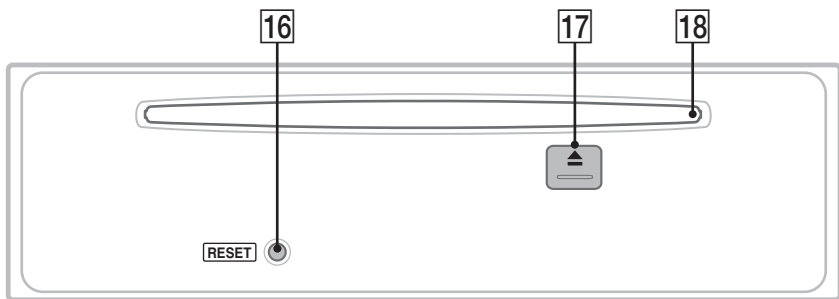

Подробную информацию см. на указанных страницах.

В инструкциях данного руководства в основном описываются элементы управления на пульте дистанционного управления. Можно также использовать элементы управления основного устройства, если их названия совпадают с названиями элементов управления на пульте дистанционного управления.

1 Кнопка OFF 16, 18, 22

Выключение питания/остановка источника (нажмите); полное отключение (нажмите и удерживайте).

2 Кнопка (микрофон) 33

Активизация режима караоке.

3 Регулятор громкости/кнопка SOUND/ENTER 27, 34, 35, 37, 39, 40, 41, 47, 51, 52

Настройка уровня громкости/установка значения параметра (повернуть); открытие меню звука/задание установки (нажмите).

4 **Кнопка SOURCE** 15, 20, 37, 52
Включение питания, смена источника (радиоприемник/диск/AUX).

5 **Окошко дисплея**

6 **Входное гнездо AUX** 51
Подсоединение переносного аудиоустройства.

7 **Кнопка OPEN** 15, 16, 17, 18

8 **Кнопка LIST/PTY (тип программы)** 34, 35, 39
Занесение в именной список*¹; выбор PTY в RDS.

9 **Датчик пульта дистанционного управления**

10 **Кнопки SEEK +/-** 17, 19, 20, 22
Диск:
Пропуск разделов/композиций/сцен/файлов (нажмите); перемещение назад/вперед по диску (нажмите и кратковременно удерживайте); перемещение назад/вперед при воспроизведении композиции (нажмите и удерживайте).*²
Радиоприемник:
Автоматическая настройка на радиостанции (нажмите), поиск станций вручную (нажмите и удерживайте).

11 **Кнопка SYSTEM SETUP** 27, 36, 37, 41, 47, 51, 52
Открытие меню настройки системы.

12 **Кнопка MODE** 20, 37, 52
Выбор радиодиапазона (FM/MW/LW); выбор дополнительного устройства*³.

13 **Кнопка DSPL (дисплей)** 24, 38, 51
Смена индикаций.

14 **Номерные кнопки**

Диск:

①: ◀ **REP** 16, 17, 31, 53

②: **SHUF** ▶ 16, 17, 31, 53

③/④: **ALBUM +/-** (▼/▲) 16, 17, 19, 21, 53

Пропуск альбома или папки/перемещение курсора (нажмите); непрерывный пропуск альбомов или папок (нажмите и удерживайте).*⁴

⑥: ▶|| (воспроизведение/пауза) 16, 17, 18, 19, 21

Начало/пауза воспроизведения.

Радиоприемник:

Прием хранящихся в памяти радиостанций (нажмите); сохранение радиостанций в памяти (нажмите и удерживайте).

15 **Кнопка AF (альтернативные частоты)/TA (сообщения о текущей ситуации на дорогах)** 39
Установка функций AF и TA в системе RDS.

16 **Кнопка RESET** 14

17 **Кнопка ▲ (извлечение)** 17, 18
Извлечение диска.

18 **Слот для дисков** 16, 18
Установка диска.

*¹ При воспроизведении диска Super Audio CD/CD/MP3/WMA/JPEG/DivX.

*² Набор операций зависит от типа диска (стр. 17, 19).

*³ Если используются два дополнительных устройства.

*⁴ Если проигрыватель подключен, процедура отличается (стр. 53).

Пульт дистанционного управления RM-X166

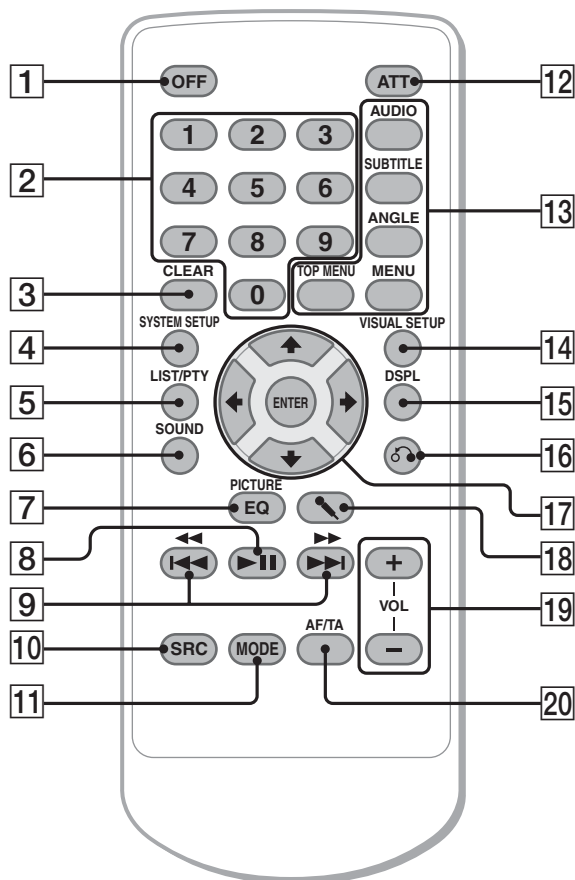

Подробную информацию см. на указанных страницах.
Удалите изоляционную пленку перед использованием (стр. 14).

- 1 Кнопка OFF** 16, 18, 22
Выключение питания/остановка источника (нажмите); полное отключение (нажмите и удерживайте).

- 2 Номерные кнопки** 16, 17, 22, 23, 29, 30, 32, 33, 37, 38, 39

Диск:
Поиск главы/раздела/композиции.
Радиоприемник:
Прием хранящихся в памяти радиостанций (нажмите); сохранение радиостанций в памяти (нажмите и удерживайте).

- 3 Кнопка CLEAR** 30, 33
Удаление введенного числа.

- 4 Кнопка SYSTEM SETUP** 27, 36, 37, 41, 47, 51, 52
Открытие меню настройки системы.

- 5 Кнопка LIST/PTY (тип программы)** 34, 35, 39
Занесение в именной список*1; выбор PTY в RDS.

- 6 Кнопка SOUND** 34, 40
Открытие меню звука.

- 7 Кнопка PICTURE EQ** 28
Выбор качества изображения.

- 8 Кнопка ►II (воспроизведение/пауза)** 16, 17, 18, 19, 21
Начало/пауза воспроизведения.

- 9 Кнопки I◀◀◀/▶▶▶I** 17, 19, 20, 22
Диск:
Пропуск разделов/композиций/сцен/файлов (нажмите); перемещение назад/вперед по диску (нажмите и кратковременно удерживайте); перемещение назад/вперед при воспроизведении композиции (нажмите и удерживайте).*2
Радиоприемник:
Автоматическая настройка на радиостанции (нажмите), поиск станций вручную (нажмите и удерживайте).

- 10 Кнопка SRC (источник)** 20, 37, 52
Включение питания, смена источника (радиоприемник/диск/AUX).

- 11 Кнопка MODE** 20, 37, 52
Выбор радиодиапазона (FM/MW/LW); выбор дополнительного устройства*3.

- 12 Кнопка ATT (приглушение)**
Приглушение звука (чтобы отменить приглушение звука, нажмите кнопку еще раз).

- 13 Кнопки настройки воспроизведения диска DVD**
(AUDIO): 17, 25, 26
Изменение языка/формата звука. (Смена аудиоканала для форматов VCD/компакт-диск/MP3/WMA.)
(SUBTITLE): 17
Изменение языка субтитров.
(ANGLE): 17
Изменение ракурса для просмотра.

(TOP MENU): 17

Открытие главного меню на диске DVD.

(MENU): 17

Открытие меню на диске.

- 14 Кнопка VISUAL SETUP** 23, 26, 27, 28, 29, 30, 32, 33, 36, 37, 42
Открытие меню режима воспроизведения/настройки отображения.

- 15 Кнопка DSPL (дисплей)** 24, 38, 51
Смена индикаций.

- 16 Кнопка ↶ (возврат)** 22, 23, 30, 36, 42
Возврат к предыдущей индикации дисплея; возврат к меню на диске VCD*4.

- 17 Кнопки ←/↑/↓/→ (курсор)/ENTER**
Перевод курсора и задание установки.

- 18 Кнопка 🎤 (микрофон)** 33
Активизация режима караоке.

- 19 Кнопки VOL (громкость) +/-** 39
Регулировка уровня громкости.

- 20 Кнопка AF (альтернативные частоты)/TA (сообщения о текущей ситуации на дорогах)** 39
Установка функций AF и TA в системе RDS.

*1 При воспроизведении диска Super Audio CD/CD/MP3/WMA/JPEG/DivX.

*2 Набор операций зависит от типа диска (стр. 17, 19).

*3 Если используются два дополнительных устройства.

*4 При воспроизведении с включенной функцией RDS.

Примечание

Если устройство выключено и дисплей погас, то с помощью пульта дистанционного управления невозможно будет управлять основным устройством, пока на нем не будет нажата кнопка **(SOURCE)** или вставлен диск для его включения.

Совет

Подробные инструкции по замене батарейки см. в разделе "Замена литиевой батарейки пульта дистанционного управления" на стр. 57.

Начало работы

Установка устройства и дополнительного монитора

Сначала установите и подключите устройство и дополнительный монитор. При использовании устройства можно пользоваться индикацией на самом устройстве и/или на дополнительном мониторе. Имейте ввиду, что данное руководство содержит инструкции по индикации на устройстве и/или на дополнительном мониторе.



Подробные сведения см. в прилагаемых инструкциях по установке и подсоединению.

Примечание

Обязательно надежно установите дополнительный монитор в таком месте, где он не закрывает водителю обзор.

Сброс параметров устройства

Перед первым включением устройства или после замены автомобильного аккумулятора, а также после изменения схемы подключения следует сбросить параметры устройства. Снимите переднюю панель (стр. 15) и нажмите кнопку RESET с помощью заостренного предмета, например шариковой ручки.

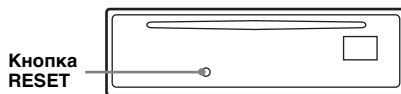

Примечание

При нажатии кнопки RESET выполняется стирание установок времени и некоторых других занесенных в память параметров.

Подготовка пульта дистанционного управления

Перед первым использованием пульта дистанционного управления удалите изоляционную пленку.



Снятие передней панели

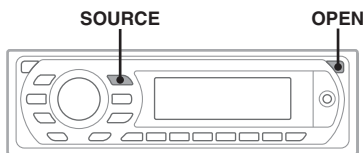

Во избежание кражи устройства можно снять с него переднюю панель.

Предупредительный звуковой сигнал

Если до поворота выключателя зажигания в положение OFF с устройства не была снята передняя панель, то в течение нескольких секунд будет слышен предупредительный звуковой сигнал. Звуковой сигнал будет слышен только в том случае, если используется встроенный усилитель.

1 Нажмите кнопку **(OPEN)**, предварительно выключив устройство.

Передняя панель откроется.

2 Сдвиньте переднюю панель вправо и снимите ее, слегка потянув на себя левый край.

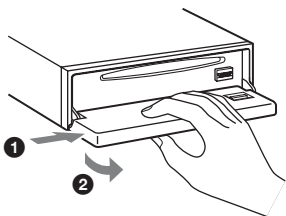

Примечания

- Старайтесь не ронять переднюю панель. Не надавливайте слишком сильно на переднюю панель и окошко дисплея.
- Не подвергайте переднюю панель воздействию тепла/высокой температуры или влажности. Старайтесь не оставлять ее в припаркованной машине или на приборной доске/полочке за задним сиденьем.

Установка передней панели

Наложите отверстие **(A)** на передней панели на штырек **(B)** на устройстве, а затем установите левую сторону на место, слегка нажав на нее.

Нажмите кнопку **(SOURCE)** на основном устройстве (или вставьте диск), чтобы начать работу.

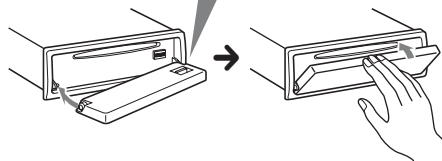
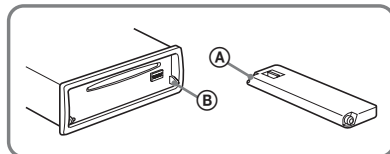

Примечание

Не ставьте ничего на внутреннюю поверхность передней панели.

Воспроизведение видеодисков

В зависимости от типа диска некоторые операции могут отличаться или будут ограничены.

См. инструкции по эксплуатации, прилагаемые к диску.

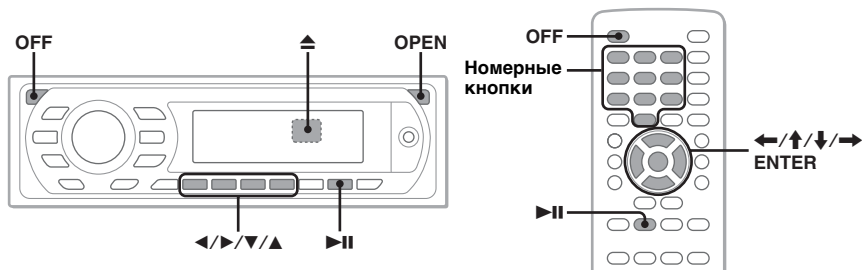

- 1** Включите монитор, затем выберите на нем источник ввода, который соответствует устройству.



- 2** Нажмите кнопку **OPEN** на основном устройстве.

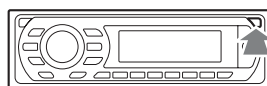

- 3** Вставьте диск (этикеткой вверх).

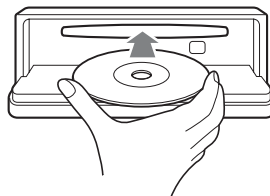

- 4** Закройте переднюю панель.

Воспроизведение начнется автоматически.

Если воспроизведение не начинается, нажмите кнопку **▶||**.

- 5** При появлении меню диска DVD нажмите **①** (◀)/**②** (▶)/**③** (▼)/**④** (▲), чтобы переместить курсор, затем нажмите **⑥** (▶||) для подтверждения.

Переместите курсор с помощью кнопок **◀/↑/↓/▶** или номерных кнопок на пульте дистанционного управления, затем нажмите кнопку **ENTER** для подтверждения.

Остановка воспроизведения

Нажмите кнопку **OFF**.

Примечание

16 Диски формата DTS не поддерживаются. Если выбран формат DTS, то звук воспроизводится не будет.

Извлечение диска

- 1 Нажмите кнопку **OPEN** на основном устройстве.
- 2 Нажмите кнопку **▲** (за передней панелью).
- 3 Закройте переднюю панель.

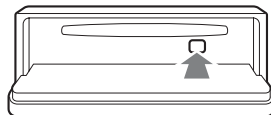

О меню диска DVD

Диск DVD разделен на несколько частей, составляющих фрагменты изображений или музыки. Эти части называются “главами”. При воспроизведении диска DVD, содержащего несколько глав, можно выбрать нужную с помощью главного меню диска DVD. Если на диске DVD можно выбирать элементы, такие как язык субтитров и звука, эти элементы можно выбрать с помощью меню диска DVD.

Другие операции воспроизведения

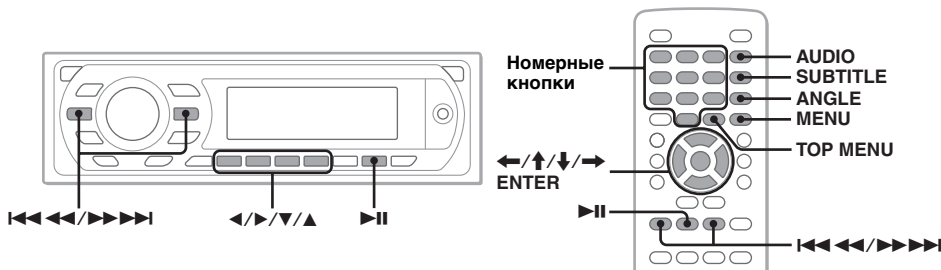

Цель	Нажмите кнопку
Приостановить/возобновить воспроизведение после паузы	▶
Пропустить раздел/композицию/сцену/файл	◀◀◀/▶▶▶▶▶
Переместиться вперед/назад по диску	◀◀◀◀/▶▶▶▶▶ и кратковременно ее удерживайте, а затем повторите действие нужное число раз для переключения скорости ($\times 2 \rightarrow \times 12 \rightarrow \times 120 \rightarrow \times 2\dots$)
Отменить перемещение вперед/назад	▶
Отобразить меню диска DVD*1	Пульт дистанционного управления: (TOP MENU) или (MENU)
Выбрать элементы в меню диска DVD*1	Основное устройство: (1) (◀) / (2) (▶) / (3) (▼) / (4) (▲) , чтобы переместить курсор, затем нажмите (6) (▶) для подтверждения Пульт дистанционного управления: ◀/↑/↓/→ или номерные кнопки, чтобы переместить курсор, затем нажмите кнопку (ENTER) для подтверждения
Изменить язык/формат/канал звука (стр. 25)*1	Пульт дистанционного управления: (AUDIO) несколько раз, пока не появится нужный элемент
Отключить или изменить язык субтитров*1	Пульт дистанционного управления: (SUBTITLE) несколько раз, пока не появится нужный элемент*2
Изменить ракурс для просмотра*1	Пульт дистанционного управления: (ANGLE) несколько раз, пока не появится нужный номер ракурса

*1 Может отсутствовать в зависимости от типа диска.

*2 При появлении запроса на введение 4-значного числа введите код языка (стр. 65), который необходимо выбрать.

Воспроизведение аудиодисков

В зависимости от типа диска некоторые операции могут отличаться или будут ограничены.

См. инструкции по эксплуатации, прилагаемые к диску.

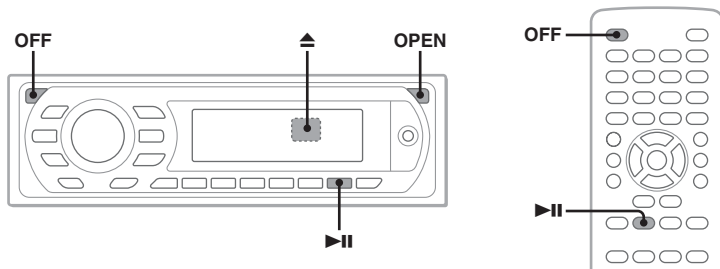

- 1** Нажмите кнопку **OPEN** на основном устройстве.

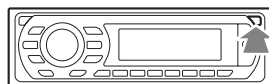

- 2** Вставьте диск (этикеткой вверх).

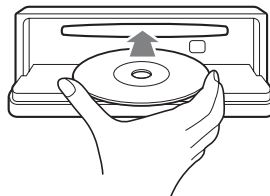

- 3** Закройте переднюю панель.

Воспроизведение начнется автоматически.

Если воспроизведение не начинается, нажмите кнопку **▶||**.

Остановка воспроизведения

Нажмите кнопку **OFF**.

Примечание

Диски формата DTS не поддерживаются. Если выбран формат DTS, то звук воспроизводится не будет.

Извлечение диска

- 1** Нажмите кнопку **OPEN** на основном устройстве.
- 2** Нажмите кнопку **▲** (за передней панелью).
- 3** Закройте переднюю панель.

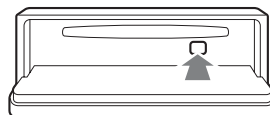

Другие операции воспроизведения

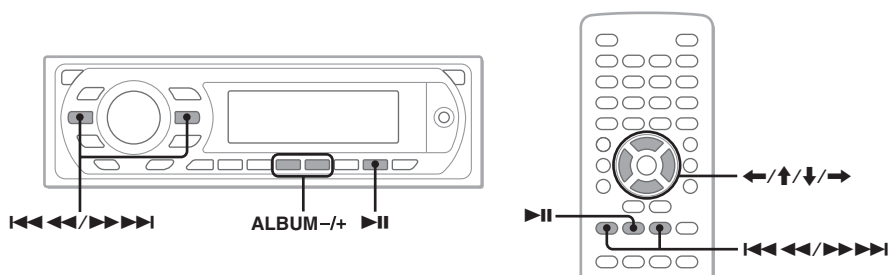

Цель	Нажмите кнопку
Приостановить/возобновить воспроизведение после паузы	>
Пропустить композицию	⏮ (←)/⏭ (→)
Переместиться вперед/назад внутри композиции	⏮ ⏭ и удерживайте ее
Пропустить альбом*	Основное устройство: ③ (ALBUM -)/ ④ (ALBUM +) Пульт дистанционного управления: ↑/↓
Пропускать альбомы непрерывно*	Основное устройство: ③ (ALBUM -)/ ④ (ALBUM +) и удерживайте ее Пульт дистанционного управления: ↑/↓ и удерживайте ее

* Если воспроизводится диск в формате MP3/WMA.

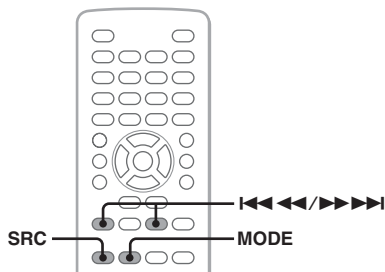
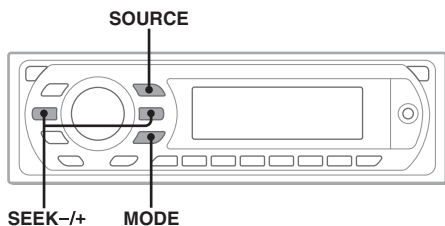

1 Нажимайте кнопку (SOURCE), пока не появится индикация “TUNER”.

2 Нажимайте кнопку (MODE), пока не появится нужный диапазон (FM1, FM2, FM3, MW или LW).

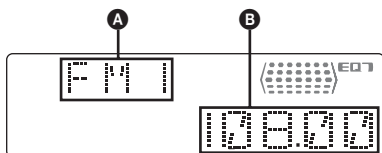

- A** Радиодиапазон/функция
- B** Частота*

* Во время приема станции с системой RDS появится название программной услуги. Для получения подробных сведений см. раздел “RDS” на стр. 38.

3 Выполните настройку.

Автоматическая настройка

Нажмите кнопку (SEEK) -/+.

Поиск остановится, когда устройство найдет радиостанцию. Повторяйте процедуру, пока не будет найдена нужная радиостанция.

Настройка вручную

Нажмите и удерживайте кнопку (SEEK) -/+, чтобы приблизительно найти частоту, затем нажмите кнопку (SEEK) -/+ несколько раз для точной настройки нужной частоты.

Совет

Для получения подробных сведений о других функциях радиоприемника см. раздел “Дополнительные операции — радиоприемник” на стр. 37.

При использовании пульта дистанционного управления

Используйте кнопку (SRC) вместо (SOURCE) и - вместо (SEEK) -/+.

Дополнительные операции — диски

Эта глава состоит из следующих разделов.

- **Специальные операции видео***
→ стр. 21 - 30
- **Основные операции видео*/аудио**
→ стр. 31 - 35
- **Специальные операции аудио**
→ стр. 35 - 37

* Включая операции JPEG.

Воспроизведение файлов DivX®/JPEG

DivX JPEG

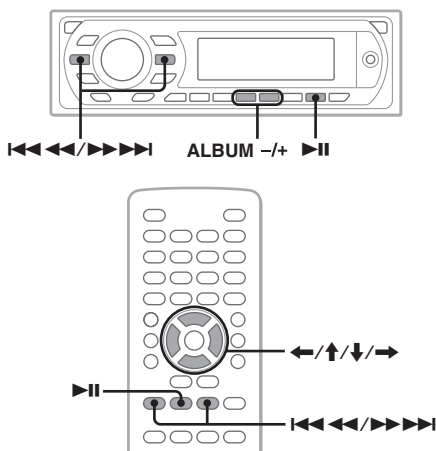

Примечание

Если на диске содержатся файлы нескольких типов, можно будет воспроизводить только файлы выбранного типа (аудио/видео/изображения). Для воспроизведения видеофайлов DivX или файлов изображений JPEG с таких дисков нажмите кнопку **LIST/PTY** во время воспроизведения, выберите в списке нужный тип файла (видео/изображение), затем выберите нужный файл (стр. 35).

Воспроизведение видеофайлов DivX®

DivX® - это технология сжатия видеофайлов, разработанная компанией DivX, Inc. Этот продукт является продуктом марки DivX® Certified и может воспроизводить все версии видеофайлов DivX® (включая DivX® 6) со стандартным воспроизведением медиафайлов DivX®.

Воспроизведением DivX можно управлять таким же образом, как другими видеодисками (стр. 16), так же как и некоторыми функциями управления воспроизведением аудио.

Цель	Нажмите кнопку
Пропустить альбом (папку)	Основное устройство: ③ (ALBUM -)/ ④ (ALBUM +)
Пропускать альбомы (папки) непрерывно	Основное устройство: ③ (ALBUM -)/ ④ (ALBUM +) и удерживайте ее

Совет

Можно также выбрать файл для воспроизведения с использованием списка (стр. 34).

Воспроизведение файлов изображений JPEG

На данном устройстве можно просматривать файлы JPEG в режиме демонстрации слайдов. Демонстрация слайдов начинается автоматически после установки диска или нажатия кнопки **▶II**. Для получения подробных инструкций по запуску воспроизведения ознакомьтесь с шагами 1 - 4 "Воспроизведение видеодисков" на стр. 16.

продолжение на следующей странице →

Другие операции воспроизведения

Цель	Нажмите кнопку
Повернуть изображение	Пульт дистанционного управления: ←/→ (поворот на 90°)
Пропустить изображение	⏮ ⏪ ⏩ ⏭
Пропустить альбом	Пульт дистанционного управления: ↑/↓ Основное устройство: ③ (ALBUM -)/ ④ (ALBUM +)
Пропускать альбомы непрерывно	Пульт дистанционного управления: ↑/↓ и удерживайте ее Основное устройство: ③ (ALBUM -)/ ④ (ALBUM +) и удерживайте ее

Примечания

- При повороте крупного изображения отображение может быть замедленным.
- Файлы в прогрессивном режиме JPEG не отображаются.

Совет

Можно также выбрать файл для воспроизведения с использованием списка (стр. 34).

Использование функций PBC — Контроль воспроизведения

VCD

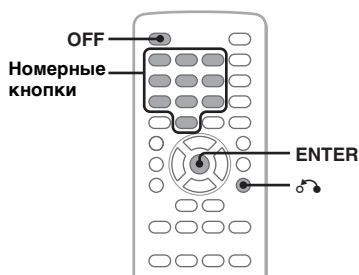

Меню PBC помогает выполнить операцию в диалоговом режиме, когда воспроизводимый диск VCD совместим с функцией PBC.

- 1 Начните воспроизведение диска VCD, совместимого с функцией PBC.**
Отобразится меню PBC.

- 2 Для выбора нужного элемента нажмите номерные кнопки, затем нажмите кнопку (ENTER).**

- 3 Следуйте инструкциям меню для выполнения операций в диалоговом режиме.**

Для возврата к предыдущей индикации дисплея нажмите кнопку ↶.

Воспроизведение без функции PBC

- 1 Во время воспроизведения нажмите кнопку (OFF).**
Воспроизведение остановится.

- 2 Для выбора нужного элемента нажмите номерные кнопки, затем нажмите кнопку (ENTER).**
Отобразится сообщение “Play without PBC.” (Воспроизведение без функций PBC), и начнется воспроизведение. Во время воспроизведения меню PBC не отображается.

Примечания

- Элементы меню и последовательность операций зависят от типа диска.
- Во время воспроизведения PBC в меню режима воспроизведения номер композиции, элемент воспроизведения и т.д. не отображаются (стр. 22).
- При воспроизведении без функций PBC возобновление воспроизведения невозможно.

Совет

Для возобновления воспроизведения PBC следует остановить воспроизведение, нажав кнопку (OFF), а затем нажать кнопку ►II.

Использование меню режима воспроизведения

DVD VCD JPEG DivX

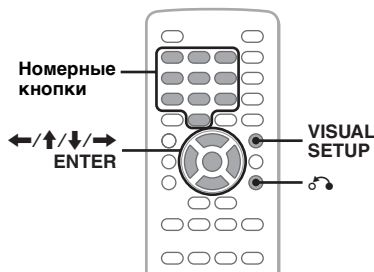

На данном устройстве можно использовать меню режима воспроизведения для управления воспроизведением или настройки параметров воспроизведения.

Чтобы отобразить меню режима воспроизведения во время воспроизведения, нажмите кнопку **(VISUAL SETUP)**.

Чтобы скрыть это меню, нажмите кнопку **(VISUAL SETUP)** еще раз.

Примечания

- Во время воспроизведения аудиодиска кнопка **(VISUAL SETUP)** недоступна.
- При воспроизведении файлов JPEG кнопка **(VISUAL SETUP)** активна, если только изображение отображено полностью.

Совет

Если нажать кнопку **(VISUAL SETUP)** при остановленном воспроизведении, отобразится меню настройки отображения (на мониторе), в котором можно настроить различные параметры, например язык отображения, а также выполнить настройку аудио и т.д. (стр. 42).

Пример: воспроизведение диска DVD

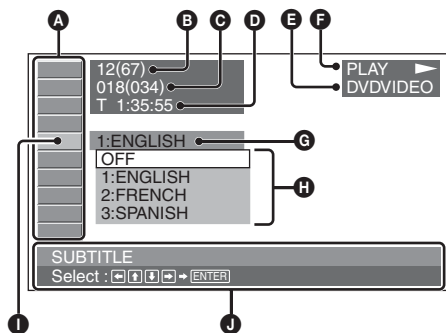

- A** Элементы меню режима воспроизведения
Подробные сведения см. в разделе “Список элементов меню режима воспроизведения” на стр. 23.
- B** DVD: номер главы/общее количество VCD: номер композиции/общее количество*¹
JPEG: номер альбома/общее количество
DivX: номер альбома (папки)/общее количество
- C** DVD: номер раздела/общее количество
JPEG: номер изображения/общее количество
DivX: номер файла/общее количество
- D** Время с начала воспроизведения*²
- E** Формат
- F** Состояние воспроизведения (PLAY ►, PAUSE || и т.д.)

- G** Текущее значение
- H** Доступные значения
- I** Выбранный элемент
- J** Имя выбранного элемента и/или инструкции по выполнению операций

*¹ При воспроизведении диска VCD с включенной функцией PBC (стр. 22) индикация отсутствует.

*² При воспроизведении файлов JPEG индикация отсутствует.

Список элементов меню режима воспроизведения

Для выбора элемента нажмите кнопку **←/↑/↓/→** или номерные кнопки, затем нажмите кнопку **(ENTER)**.

Для возврата к предыдущей индикации дисплея нажмите кнопку **↶**.

Подробную информацию см. на указанных страницах.

TITLE, TRACK 32

Выбор главы, сцены или композиции, которую необходимо воспроизвести.

DVD **VCD**

ALBUM 32

Выбор альбома или папки, которую необходимо отобразить.

JPEG **DivX**

CHAPTER 32

Выбор раздела, который необходимо воспроизвести.

DVD

IMAGE 32

Выбор изображения, которое необходимо отобразить.

JPEG

FILE 32

Выбор видеофайла, который необходимо воспроизвести.

DivX

TIME 32

Проверка прошедшего времени воспроизведения; ввод временного кода.

DVD **VCD** **DivX**

продолжение на следующей странице →



AUDIO 17, 25

Изменение языка/формата/канала звука; определение формата программы.

DVD

VCD

DivX



SUBTITLE 17

Включение и отключение субтитров и изменение их языка.

DVD

DivX



ANGLE 17

Изменение ракурса.

DVD *



CENTER ZOOM 27

Увеличение изображения.

DVD

VCD

DivX



REPEAT 32

Повторное воспроизведение главы/раздела/композиция/альбома/изображения/видеофайла.

DVD

VCD

JPEG

DivX



SHUFFLE 32

Воспроизведение разделов/композиций/изображений/видеофайлов в произвольной последовательности.

DVD *

VCD

JPEG

DivX



PICTURE EQ 28

Регулировка качества изображения.

DVD

VCD

JPEG

DivX

* За исключением дисков DVD-R/DVD-R DL/ DVD-RW в режиме VR.

Совет

Если активизированы элементы "SHUFFLE" или "REPEAT", либо доступен элемент "ANGLE", флажок рядом с элементом загорится зеленым (например, →). Однако для некоторых сцен может оказаться невозможным изменить ракурс, даже если флажок загорится зеленым.

Просмотр информации о времени/текстовой информации на диске

DVD

VCD

JPEG

DivX

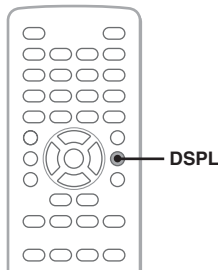

Просмотр информации о времени

Прошедшее и оставшееся время воспроизведения текущей главы, раздела, композиции и т.п. можно узнать во время воспроизведения видеофайлов и файлов изображений.

1 Во время воспроизведения нажмите кнопку (DSPL).

Отобразится информация о текущем воспроизведении.

Информация о времени



2 Нажмите несколько раз кнопку (DSPL), чтобы переключить информацию о времени.

Для разных дисков/форматов отображается следующая информация о времени.

Воспроизведение диска DVD

- T **:*:*
- Время с начала воспроизведения текущей главы
- T **:*:*
- Оставшееся время текущей главы
- S **:*:*
- Время с начала воспроизведения текущего раздела
- S **:*:*
- Оставшееся время текущего раздела

Воспроизведение дисков VCD

(Только при воспроизведении диска версии 1.0/1.1 или версии 2.0 без функции RVC.)

• T **:***

Время с начала воспроизведения текущей композиции

• T_**:***

Время, оставшееся до конца текущей композиции

• D **:***

Время с начала воспроизведения текущего диска

• D_**:***

Оставшееся время воспроизведения текущего диска

Воспроизведение файлов изображений JPEG

• Номер альбома/общее количество

• Номер изображения/общее количество

Воспроизведение видеофайлов DivX

• Номер альбома (папки)/общее количество

• Номер файла/общее количество

• T **:***

Время с начала воспроизведения текущего файла

Просмотр текстовой информации

Текстовую информацию (название альбома, название изображения и т.д.) файлов JPEG/DivX можно просмотреть.

Номер альбома/изображения/папки/файла

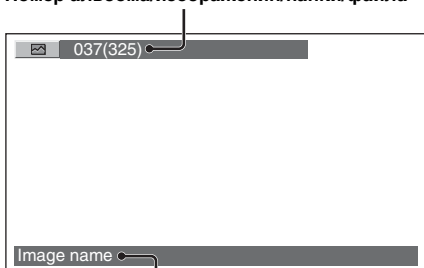

Текстовая информация*

* Если текстовая информация отсутствует, отобразится индикация "NO TEXT".

Для разных форматов отображается следующая текстовая информация.

Воспроизведение файлов изображений JPEG

• Название альбома (если отображается номер альбома)

• Название изображения (если отображается номер изображения)

Воспроизведение видеофайлов DivX

• Название альбома (папки) (если отображается номер альбома (папки))

• Имя файла (если отображается номер файла)

Настройка параметров звука

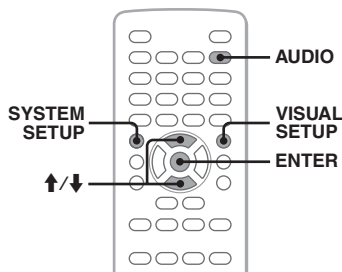

Примечание

Диски формата DTS не поддерживаются. Если выбран формат DTS, то звук воспроизводится не будет.

Изменение языка/формата звука

На диске DVD язык аудио можно изменить, если дорожки на нем записаны на нескольких языках. На диске DVD/DivX, записанном в нескольких аудиоформатах (например, Dolby Digital), можно изменить аудиоформат.

1 Во время воспроизведения нажимайте кнопку **AUDIO** до тех пор, пока на дисплее не появится нужный язык/формат звука.

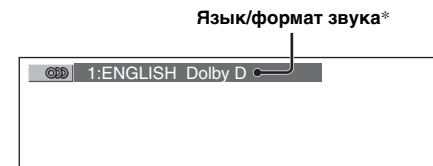

* При воспроизведении диска DivX отображается формат/канал (например, "Dolby D 2CH").

Язык звука можно переключать на все доступные языки.

При появлении запроса на введение 4-значного числа введите код языка (стр. 65), который необходимо выбрать. Если один и тот же язык отображается несколько раз, диск записан с использованием нескольких форматов звука.

продолжение на следующей странице →

Смена аудиоканала



При воспроизведении форматов файлов VCD/CD/MP3/WMA можно выбрать звук правого или левого канала, чтобы прослушивать его через правый и левый громкоговорители.

Параметры приведены ниже.

STEREO (ST): стандартный стереозвук (по умолчанию)

1/L (L): звук левого канала (монофонический)

2/R (R): звук правого канала (монофонический)

1 Во время воспроизведения нажимайте кнопку (AUDIO) до тех пор, пока на дисплее не появится нужный канал звука.

Пример: воспроизведение диска MP3



Примечание

На некоторых типах дисков может оказаться невозможным изменить аудиоканалы.

Совет

Можно также изменить настройки видеодисков, выбрав "AUDIO" в меню режима воспроизведения (стр. 22).

Определение формата программы DVD

На воспроизводимом диске DVD VIDEO можно определить количество каналов и положение компонентов.

1 Во время воспроизведения нажмите кнопку (VISUAL SETUP).

Отобразится меню режима воспроизведения.

2 Нажмите кнопку ↑/↓, чтобы выбрать (AUDIO).
Отобразится формат программы.



* В зависимости от типа диска отображаются индикации "PCM", "DOLBY DIGITAL" и т.д.

Буквы, отображающие формат программы, означают следующие компоненты звука и их положение.

[L] : передний (левый)

[R] : передний (правый)

[C] : центральный

[LS] : задний (левый)

[RS] : задний (правый)

[S] : задний (монофонический): задний компонент преобразованного сигнала Dolby Surround и сигнала Dolby Digital

[LFE] : сигнал низкочастотного эффекта

Название формата программы и номера каналов отображаются следующим образом.

Пример: Dolby Digital 5.1-канальный



Чтобы скрыть меню режима воспроизведения, нажмите кнопку (VISUAL SETUP).

Настройка уровня выхода звука – Уровень DVD **DVD**

Можно настроить уровень выходного аудиосигнала на DVD, записанном в формате Dolby Digital, чтобы компенсировать различия уровней громкости диска и источника.

- 1 Во время воспроизведения нажмите кнопку **(SYSTEM SETUP)**.**
На основном устройстве появится элемент настройки системы.
- 2 Нажмите кнопку **↑/↓**, чтобы выбрать “DVD-LVL”, затем нажмите кнопку **(ENTER)**.**
- 3 Нажмите кнопку **↓** для выбора параметра “ADJUST ON”, затем нажмите кнопку **(ENTER)**.**
- 4 Чтобы настроить уровень выходного сигнала, нажмите кнопку **↑/↓**.**
Уровень выходного сигнала настраивается в диапазоне от -10 до +10.



- 5 Нажмите кнопку **(ENTER)**.**
Настройка завершена.

На основном устройстве
Вместо нажатия кнопки **↑/↓** поверните регулятор громкости.

Увеличение изображений

DVD VCD DivX

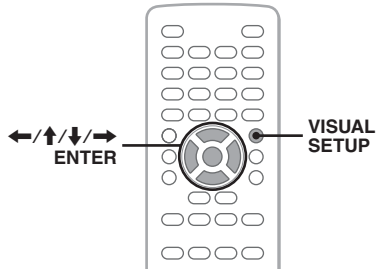

Можно увеличивать изображения.

- 1 Во время воспроизведения нажмите кнопку **(VISUAL SETUP)**.**
Отобразится меню режима воспроизведения.
- 2 Нажмите кнопку **↑/↓**, чтобы выбрать **(CENTER ZOOM)**, затем нажмите кнопку **(ENTER)**.**
Отобразится текущий параметр.

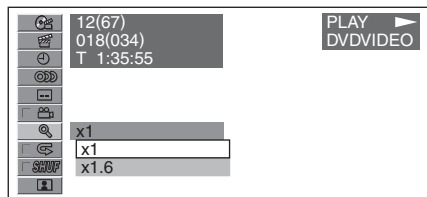

- 3 Нажмите кнопку **↑/↓**, чтобы выбрать нужный параметр (**x1**, **x1.6***), затем нажмите кнопку **(ENTER)**.**

* Изображение может стать зернистым.
Изображение увеличено.

Чтобы пропустить изображение, нажмите кнопку **←/↑/↓/→**.

Чтобы восстановить исходный масштаб, выберите параметр “x1” в шаге 3.

Чтобы скрыть меню режима воспроизведения, нажмите кнопку **(VISUAL SETUP)**.

Примечания

- В зависимости от диска может оказаться невозможным изменить увеличение.
- При возобновлении воспроизведения масштаб изображения становится прежним.

Регулировка качества изображения — Эквалайзер изображения

DVD

VCD

JPEG

DivX

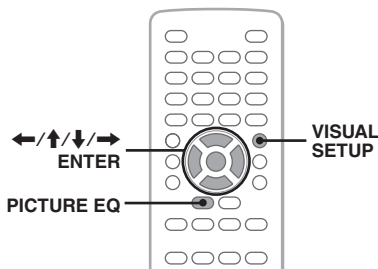

Можно выбрать качество изображения, соответствующее интерьеру автомобиля.

1 Во время воспроизведения нажимайте кнопку **PICTURE EQ** до тех пор, пока на дисплее не появится нужный параметр.



Параметры отличаются в зависимости от установок в меню настройки отображения (стр. 45).

В зависимости от значения параметров "PICTURE EQ" в меню "CUSTOM SETUP" в меню настройки отображения параметры переключаются следующим образом.

AUTO: автоматический выбор параметров использования в дневное/ночное время в соответствии с настройками диммера в меню настройки системы (стр. 49).

LIGHT OFF: отображение параметров использования в дневное время.

LIGHT ON: отображение параметров использования в ночное время.

Параметры для каждой установки приведены ниже.

Для всех установок

NORMAL: обычное качество изображения.

CUSTOM: установки пользователя (стр. 28).

Если установлено значение "LIGHT OFF"/"AUTO" (при выбранном значении "DIM OFF")

DAYTIME: подходит для ярко освещенного места.

SUNSET: подходит для немного затемненного места.

SHINE: подходит для очень ярко освещенного места (например, при отражении солнечного света от монитора).

Если установлено значение "LIGHT ON"/"AUTO" (при выбранном значении "DIM ON")

NIGHT: затемнение монитора, чтобы не отвлекать во время вождения автомобиля ночью.

MIDNIGHT: затемнение монитора в большей степени, чем при установке "NIGHT".

THEATER: подсвечивание монитора; подходит в случае, когда в ночное время необходим яркий монитор.

Совет

Можно также изменить качество изображения, выбрав в меню режима воспроизведения "PICTURE EQ" (стр. 22).

Настройка качества изображения

Параметр "CUSTOM" позволяет пользователю выполнить собственную настройку качества изображения, регулируя цветовые тона изображения. Можно сохранить значения для параметра "LIGHT OFF" и для параметра "LIGHT ON".

1 Во время воспроизведения нажимайте кнопку **VISUAL SETUP**.
Отобразится меню режима воспроизведения.

- 2** Нажмите кнопку **↑/↓**, чтобы выбрать **PICTURE EQ**, затем нажмите кнопку **(ENTER)**.
Отобразится текущий параметр.

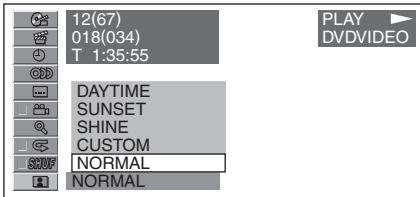

- 3** Нажмите кнопку **↑/↓**, чтобы выбрать "CUSTOM", затем нажмите кнопку **(ENTER)**.

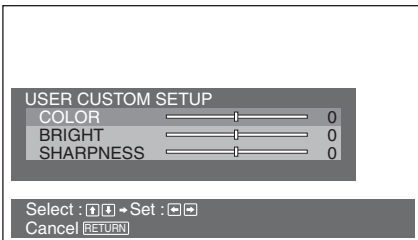

- 4** Нажмите кнопку **↑/↓**, чтобы выбрать цветовой тон изображения, затем нажмите кнопку **←/→**, чтобы отрегулировать уровень.

- 5** Нажмите кнопку **(ENTER)**.

Чтобы скрыть меню режима воспроизведения, нажмите кнопку **(VISUAL SETUP)**.

Блокировка дисков — Родительский контроль доступа

DVD *

* За исключением дисков DVD-R/DVD-R DL/DVD-RW в режиме VR.

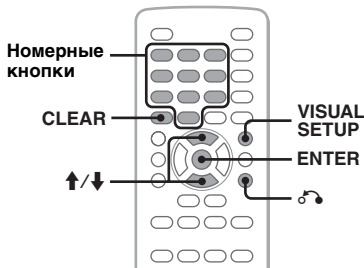

Можно заблокировать диск или установить ограничения на воспроизведение в соответствии с предварительно определенным уровнем возраста пользователя. Ограниченные сцены могут блокироваться или заменяться другими сценами, если воспроизводимый диск DVD совместим с родительским контролем доступа.

Установка родительского контроля доступа

- 1 Нажмите кнопку **(VISUAL SETUP)**, когда устройство отключено. Отобразится меню настройки изображения.
- 2 Нажмите кнопку **↑/↓** для выбора параметра **PICTURE EQ** (CUSTOM SETUP), затем нажмите кнопку **(ENTER)**. Отобразятся элементы пользовательской настройки.
- 3 Нажмите кнопку **↑/↓** для выбора параметра "PARENTAL CONTROL", затем нажмите кнопку **(ENTER)**. Отобразятся параметры.

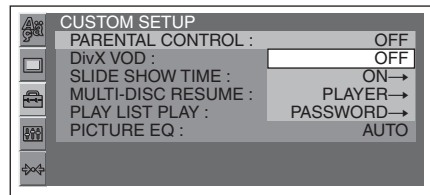

- 4 Нажмите кнопку **↑/↓** для выбора параметра "ON →", затем нажмите кнопку **(ENTER)**. Отобразится дисплей установки пароля.

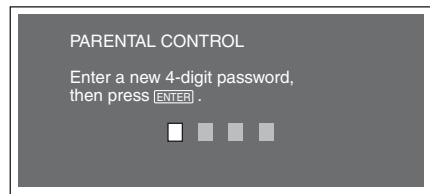

- 5 Используя номерные кнопки, введите пароль, затем нажмите кнопку **(ENTER)**. Отобразится дисплей подтверждения.

продолжение на следующей странице →

- 6** Для подтверждения используйте номерные кнопки и повторно введите пароль, затем нажмите кнопку (ENTER).

Настройка завершена.

Для удаления введенного номера нажмите кнопку (CLEAR).

Для возврата к предыдущей индикации дисплея нажмите кнопку ↶.

Чтобы скрыть меню настройки отображения, нажмите кнопку (VISUAL SETUP).

Отключение родительского контроля доступа

В пункте 4 выберите параметр “OFF →”, затем введите пароль.

Если родительский контроль доступа отключен, отобразится сообщение “Parental control canceled” (Родительский контроль доступа отменен).

Изменение пароля

В пункте 4 выберите параметр “PASSWORD →”, введите текущий пароль, введите новый пароль, затем введите новый пароль повторно для подтверждения.

Изменение области и рейтинга фильма в ней

В зависимости от области и ее рейтингов фильмов можно установить уровни ограничения.

- 1** Нажмите кнопку (VISUAL SETUP), когда устройство отключено. Отобразится меню настройки отображения.
- 2** Нажмите кнопку ↑/↓, чтобы выбрать (CUSTOM SETUP), затем нажмите кнопку (ENTER). Отобразятся элементы пользовательской настройки.
- 3** Нажмите кнопку ↑/↓ для выбора параметра “PARENTAL CONTROL”, затем нажмите кнопку (ENTER). Отобразятся параметры.
- 4** Нажмите кнопку ↑/↓ для выбора параметра “PLAYER →”, затем нажмите кнопку (ENTER). Когда родительский контроль доступа уже установлен, отобразится дисплей для ввода пароля. Чтобы изменить установки, введите пароль, затем нажмите кнопку (ENTER).

- 5** Нажмите кнопку ↑/↓, чтобы выбрать “STANDARD”, затем нажмите кнопку (ENTER). Отобразятся параметры.

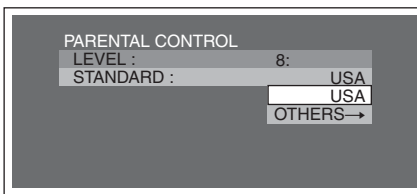

- 6** Нажмите кнопку ↑/↓, чтобы выбрать нужную область и применить ее рейтинги фильмов, затем нажмите кнопку (ENTER). Зона выбрана. При выборе параметра “OTHERS →” введите код зоны, выбрав его из “Список кодов зон” на стр. 65, используя номерные кнопки.

- 7** Нажмите кнопку ↑/↓, чтобы выбрать “LEVEL”, затем нажмите кнопку (ENTER). Отобразятся параметры.

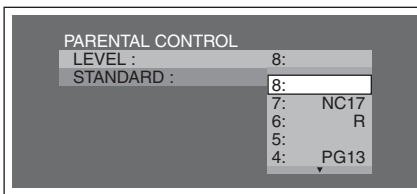

Чем меньше номер, тем строже уровень ограничения.

- 8** Нажмите кнопку ↑/↓, чтобы выбрать нужный рейтинг, затем нажмите кнопку (ENTER). Настройка завершена.

Для возврата к предыдущей индикации дисплея нажмите кнопку ↶. Чтобы скрыть меню настройки отображения, нажмите кнопку (VISUAL SETUP).

Повторное воспроизведение и воспроизведение в произвольном порядке

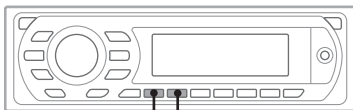

REP SHUF

- 1** Во время воспроизведения на основном устройстве нажимайте кнопку **1** (REP) или **2** (SHUF) до тех пор, пока на дисплее не появится нужный параметр.



Начнется повторное воспроизведение или воспроизведение в произвольном порядке.

Параметры повтора и порядок переключения каждого диска/формата показаны ниже.

Диск/формат	Параметры
DVD	OFF TITLE: Повтор текущей главы. CHAPTER: Повтор текущего раздела.
VCD *1 SA-CD C D	OFF TRACK: Повтор текущей композиции.
MP3 WMA	OFF TRACK: Повтор текущей композиции. ALBUM: Повтор текущего альбома.
JPEG	OFF IMAGE: Повтор текущего изображения. ALBUM: Повтор текущего альбома.

DivX	OFF FILE: Повтор текущего видеофайла. ALBUM: Повтор текущего альбома (папки).
-------------	--

Параметры перетасованного воспроизведения и порядок переключения каждого диска/формата показаны ниже.

Диск/формат	Параметры
DVD *2	OFF TITLE: Воспроизведение раздела текущей главы в произвольном порядке.
VCD *1 SA-CD C D	OFF DISC: Воспроизведение композиций текущего диска в произвольном порядке.
MP3 WMA JPEG DivX	OFF ALBUM: Воспроизведение композиций/изображений/видеофайлов текущего альбома (папки) в произвольном порядке.

*1 Возможно только при воспроизведении диска VCD версии 1.0/1.1 или диска VCD версии 2.0 без функции PBC.

*2 За исключением дисков DVD-R/DVD-R DL/DVD-RW в режиме VR.

Чтобы вернуться в режим обычного воспроизведения, выберите “OFF”.

продолжение на следующей странице →

Установка в меню режима воспроизведения

DVD VCD JPEG DivX

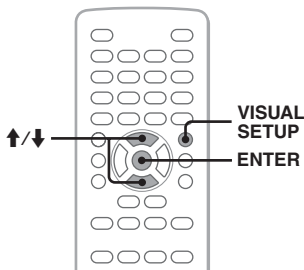

- 1 Во время воспроизведения нажмите кнопку **(VISUAL SETUP)**. Отобразится меню режима воспроизведения.
- 2 Нажмите кнопку **↑/↓**, чтобы выбрать **[]** или **[SKIP]**, затем нажмите кнопку **(ENTER)**.

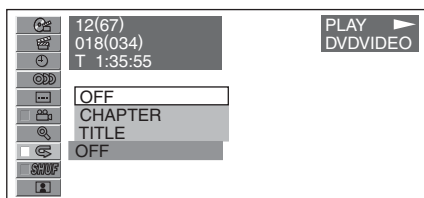

- 3 Нажмите кнопку **↑/↓**, чтобы выбрать нужный параметр, затем нажмите кнопку **(ENTER)**. Начнется повторное воспроизведение в произвольном порядке.

Чтобы скрыть меню режима воспроизведения, нажмите кнопку **(VISUAL SETUP)**.

Примечание

При извлечении воспроизводимого диска выбранный режим воспроизведения отменяется.

Прямой поиск во время воспроизведения

DVD VCD SA-CD C D
MP3 WMA JPEG DivX

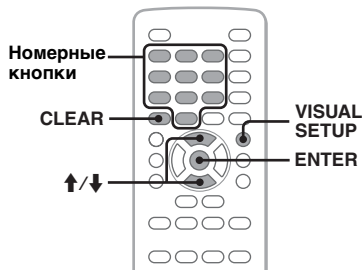

Можно быстро найти нужное место, указав номер главы, номер раздела и т.п.





- 1 Во время воспроизведения нажмите номерные кнопки, чтобы ввести номер элемента (композиция, глава и т.п.), затем нажмите кнопку **(ENTER)**. Воспроизведение начнется с выбранного места.

Установка в меню режима воспроизведения

DVD VCD JPEG DivX

Для разных дисков/форматов отображается следующая информация об элементах поиска.

Диск/формат	Элементы
DVD	TITLE Начало воспроизведения с выбранной главы.
	CHAPTER Начало воспроизведения с выбранного раздела.
	TIME Начало воспроизведения с места, которое соответствует введенному временному коду.
VCD*	TRACK Начало воспроизведения с выбранной композиции.

JPEG	 ALBUM Начало воспроизведения с выбранного альбома.  IMAGE Начало воспроизведения с выбранного изображения.
DivX	 ALBUM Начало воспроизведения с выбранного альбома (папки).  FILE Начало воспроизведения с выбранного файла.

* Возможно только при воспроизведении диска VCD без функции PBC.

- Во время воспроизведения нажмите кнопку **(VISUAL SETUP)**.**
Отобразится меню режима воспроизведения.
- Для выбора нужного элемента нажмите кнопку **↑/↓**, затем нажмите кнопку **(ENTER)**.**

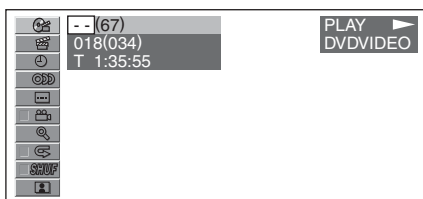

Цифра в скобках обозначает общее количество выбранных элементов.

- С помощью номерных кнопок введите номер элемента или временной код.**
Например, чтобы найти место воспроизведения с временными характеристиками 2 часа 10 минут и 20 секунд, просто введите “21020”.
Чтобы отменить введенные цифры, нажмите кнопку **(CLEAR)**.
- Нажмите кнопку **(ENTER)**.**
Воспроизведение начнется с выбранного места.

Чтобы скрыть меню режима воспроизведения, нажмите кнопку **(VISUAL SETUP)**.

Карaoke

DVD **VCD** **C D** **MP3**

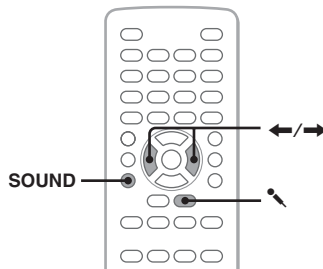

К устройству можно подключить микрофон (не входит в комплект) и наслаждаться караоке (пение во время воспроизведения диска), установив на устройстве режим караоке. Параметры режима караоке и порядок их переключения показаны ниже.

MIC ON: включение микрофона и эффектов эха.

MIC ON+VC: включение микрофона и отключение вокала.

MIC OFF: выключение режима караоке.

Для начала подключите микрофон к входному гнезду MIC устройства.

- Во время воспроизведения нажимайте кнопку **MIC** до тех пор, пока на дисплее не появится нужный параметр.**



Включится режим караоке.

При остановке воспроизведения происходит деактивация входа MIC.

продолжение на следующей странице →

Примечания

- Некоторые диски DVD/VCD/компакт-диски для караоке могут иметь разные каналы для инструментов и вокала, поэтому может потребоваться выбрать канал (левый, правый или стерео). В данном случае выберите параметр "MIC ON" и нажимайте кнопку **(AUDIO)** до тех пор, пока не будет установлен канал.
- Некоторые диски DVD/VCD/компакт-диски для караоке могут содержать меню управления, в котором можно отключить звук вокала и т.п. В данном случае следуйте инструкциям диска.
- При включении режима караоке параметры EQ7 (стр. 40) и HPF (стр. 50) отключаются.
- Диски формата DTS не поддерживаются. Если выбран формат DTS, то звук воспроизводится не будет.

Регулировка громкости микрофона

- 1 В режиме караоке нажимайте кнопку **(SOUND)** до тех пор, пока на основном устройстве не отобразится индикация "MIC VOL".

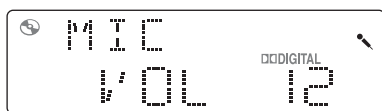

- 2 Нажимайте кнопку **◀/▶**, чтобы отрегулировать уровень громкости. Уровень громкости настраивается в диапазоне от 0 до 20. Через 3 секунды по окончании настройки дисплей возвращается в обычный режим воспроизведения.

Регулировка эха

- 1 В режиме караоке нажимайте кнопку **(SOUND)** до тех пор, пока на основном устройстве не отобразится индикация "MIC ECHO".



- 2 Нажимайте кнопку **◀/▶** чтобы отрегулировать уровень эха. Уровень эха настраивается в диапазоне от 1 до 6. Через 3 секунды по окончании настройки дисплей возвращается в обычный режим воспроизведения.

Для выключения эффекта эха в пункте 2 выберите параметр "MIC ECHO OFF".

На основном устройстве

Вместо нажатия кнопки **(SOUND)** нажмите регулятор громкости, поверните регулятор громкости вместо нажатия кнопки **◀/▶**.

Список композиций/ изображений/видеофайлов — LIST

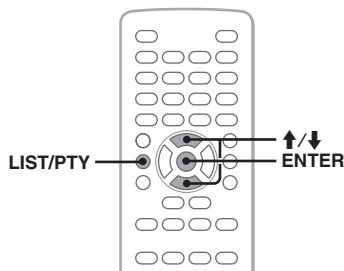

Выбор композиции/ изображения/видеофайла



Можно выполнить поиск альбомов/папок/ композиций/изображений/видеофайлов на мониторе, а затем выбрать нужное для воспроизведения.

Эта функция особенно удобна для дисков в формате MP3/WMA/JPEG/DivX, содержащих несколько альбомов/композиций и т.п.

- 1 Во время воспроизведения нажимайте кнопку **(LIST/PTY)**. Отобразится список композиций/изображений/видеофайлов, имеющихся на текущем диске, в текущем альбоме*/папке*.

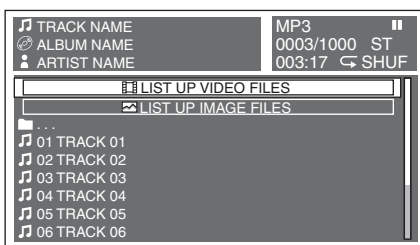

Если требуется перейти на уровень выше, нажмите кнопку **↑** для выбора значка папки в верхней части списка, а затем нажмите кнопку **(ENTER)**.*

* Только при воспроизведении дисков в формате MP3/WMA/JPEG/DivX.

- 2 Нажмите кнопку **↑/↓** для выбора нужной композиции/изображения/видеофайла, а затем нажмите кнопку **(ENTER)**. Начнется воспроизведение выбранной композиции/изображения/видеофайла.

Примечание

Невозможно отобразить в списке диски проигрывателя компакт-дисков (если он подключен).

На основном устройстве

Вместо нажатия кнопки \uparrow/\downarrow поверните регулятор громкости.

Выбор типа файла

MP3 WMA JPEG DivX

Если на диске содержатся файлы нескольких типов, можно будет воспроизводить только файлы выбранного типа (аудио/видео/изображения). Порядок приоритета воспроизведения файлов различных типов следующий: аудиофайлы, видеофайлы и файлы изображений (например, если диск содержит видеофайлы и файлы изображений, будут воспроизводиться только видеофайлы). Можно выбрать тип файлов, список которых требуется отобразить, затем выбрать файл для воспроизведения.

1 Во время воспроизведения нажмите кнопку (LIST/PTY).

2 Нажмите кнопку \uparrow/\downarrow , чтобы выбрать тип файлов, список которых необходимо отобразить, затем нажмите кнопку (ENTER). Чтобы отобразить список файлов MP3 и WMA, выберите пункт "LIST UP AUDIO FILES".

Чтобы отобразить список файлов DivX, выберите пункт "LIST UP VIDEO FILES".

Чтобы отобразить список файлов JPEG, выберите пункт "LIST UP IMAGE FILES".

3 Нажмите кнопку \uparrow/\downarrow для выбора нужного файла, затем нажмите кнопку (ENTER).

Начнется воспроизведение выбранного файла.

На основном устройстве

Вместо нажатия кнопки \uparrow/\downarrow поверните регулятор громкости.

Просмотр информации об аудиодиске

SA-CD C D MP3 WMA

Во время воспроизведения аудио можно посмотреть информацию о диске на мониторе.

Пример: воспроизведение диска MP3

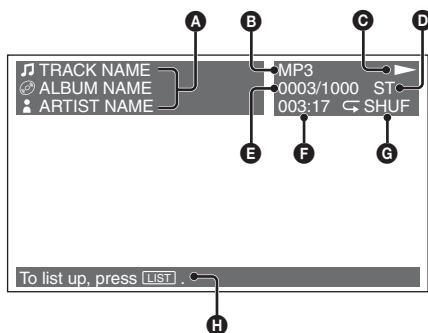

- A** Номер композиции или название дорожки
название диска/название альбома
имя исполнителя
- B** Формат
- C** Состояние воспроизведения (▶, || и т.п.)
- D** Канал текущего аудиосигнала
При воспроизведении компакт-диска или дисков MP3/WMA аудиоканал можно изменить. Для получения дополнительной информации см. раздел "Смена аудиоканала" на стр. 26.
- E** Номер композиции/общее количество композиций
- F** Время с начала воспроизведения
- G** Текущий режим воспроизведения
- H** Сообщения справки по управлению

Совет

Композицию для воспроизведения можно выбрать, используя список (стр. 34).

Настройка параметров воспроизведения для диска Super Audio CD

SA-CD

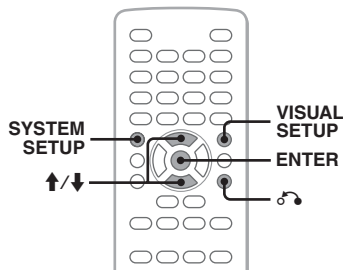

Выбор слоя воспроизведения

Некоторые диски Super Audio CD имеют 2 слоя: слой Super Audio CD и слой CD. Слой Super Audio CD состоит из 2 областей: 2-канальная и многоканальная область.

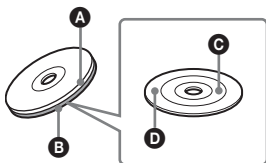

- A** Слой CD
Слой, который считается обычным проигрывателем компакт-дисков.
- B** Слой Super Audio CD
Слой сигнала высокой плотности.
- C** 2-канальная область
Область, на которой записаны 2-канальные стереопозиции.
- D** Многоканальная область*
Область, на которой записаны многоканальные (до 5.1 каналов) композиции.

* Эту область невозможно воспроизвести с помощью данного устройства.

Если слои диска имеют разное содержимое, можно выбрать любой слой (например, для сравнения качества звука).

Данную настройку можно выполнить в меню настройки отображения (стр. 42) и в меню настройки системы (стр. 47). Параметры для элемента “SUPER AUDIO CD LAYER” (настройка отображения) и “DISC.LAYER” (настройка системы) показаны ниже.

2CH: воспроизведение 2-канальной (стерео) области слоя Super Audio CD.
CD: воспроизведение слоя CD.

Меню настройки отображения

- 1** Нажмите кнопку **(VISUAL SETUP)**, когда устройство отключено. Отобразится меню настройки отображения.
- 2** Нажмите кнопку **↑/↓**, чтобы выбрать **(AUDIO SETUP)**, затем нажмите кнопку **(ENTER)**. Отобразятся элементы настройки звука.

- 3** Нажмите кнопку **↑/↓**, чтобы выбрать “SUPER AUDIO CD LAYER”, затем нажмите кнопку **(ENTER)**. Отобразятся параметры.

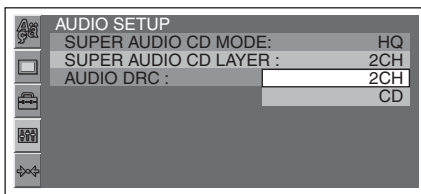

- 4** Нажмите кнопку **↑/↓**, чтобы выбрать “2CH” или “CD”, затем нажмите кнопку **(ENTER)**. Настройка завершена.

Для возврата к предыдущей индикации дисплея нажмите кнопку **↶**. Чтобы скрыть меню настройки отображения, нажмите кнопку **(VISUAL SETUP)**.

Меню настройки системы

- 1** Нажмите кнопку **(SYSTEM SETUP)**, когда устройство отключено. Отобразится элемент настройки системы.
- 2** Нажмите кнопку **↑/↓**, чтобы выбрать “DISC.LAYER”, затем нажмите кнопку **(ENTER)**. Отобразится параметр.



- 3** Нажмите кнопку **↑/↓**, чтобы выбрать “2CH” или “CD”, затем нажмите кнопку **(ENTER)**. Настройка завершена.

Чтобы скрыть меню настройки системы, нажмите кнопку **(SYSTEM SETUP)**.

Примечание

Для дисков Super Audio CD, состоящих только из одного слоя Super Audio CD, этот слой воспроизводится независимо от настройки.

Совет

При выполнении настройки параметров в меню настройки отображения автоматически изменяются параметры в меню настройки системы, и наоборот.

Выбор качества звука

Данное устройство позволяет изменять качество звука при воспроизведении дисков Super Audio CD с помощью переключения частоты дискретизации.

Данную настройку можно выполнить в меню настройки отображения (стр. 42) и в меню настройки системы (стр. 47). Параметры для элемента “SUPER AUDIO CD MODE” (настройка отображения) и “SA-CD MOD” (настройка системы) показаны ниже.

HQ: вывод звука с частотой 176,4 кГц (высокое качество звука).

STD: вывод звука с частотой 44,1 кГц (стандартное качество звука при воспроизведении компакт-диска).

Меню настройки отображения

Процедура настройки сходна с процедурой настройки слоя воспроизведения (стр. 36). Нажмите кнопку **(VISUAL SETUP)**, затем выберите параметр “AUDIO SETUP” → “SUPER AUDIO CD MODE” → “HQ” или “STD”.

Меню настройки системы

Процедура настройки сходна с процедурой настройки слоя воспроизведения (стр. 36). Нажмите кнопку **(SYSTEM SETUP)**, затем выберите параметр “SA-CD MOD” → “HQ” или “STD”.

Примечание

При установке параметра “HQ”, параметры EQ7 (стр. 40) и HPF (стр. 50) отключаются. Для их включения выберите параметр “STD”.

Совет

При выполнении настройки параметров в меню настройки отображения автоматически изменяются параметры в меню настройки системы, и наоборот.

Дополнительные операции — радиоприемник

Сохранение и прием радиостанций

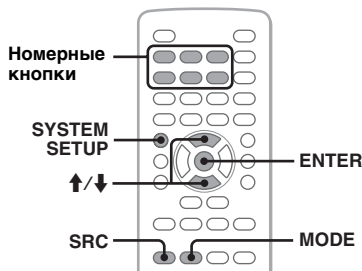

Предупреждение

Во избежание возникновения аварийной ситуации при настройке на радиостанции во время управления автомобилем используйте функцию памяти оптимальной настройки (BTM).

Автоматическое сохранение — BTM (память оптимальной настройки)

- 1** Нажимайте кнопку **(SRC)** до тех пор, пока на основном устройстве не появится индикация “TUNER”. Чтобы изменить диапазон, нажимайте кнопку **(MODE)**. Можно выбрать следующие диапазоны: FM1, FM2, FM3, MW или LW.
- 2** Нажмите кнопку **(SYSTEM SETUP)**. Отобразится элемент настройки системы.
- 3** Нажмите кнопку **↑/↓** для выбора параметра “BTM”, затем нажмите кнопку **(ENTER)**. Радиостанции сохраняются в памяти устройства в порядке частот и закрепляются за номерными кнопками **(1) - (6)**. При занесении станции в память раздается звуковой сигнал.

На основном устройстве

Нажмите кнопку **(SOURCE)** вместо кнопки **(SRC)**, поверните регулятор громкости вместо нажатия кнопки **↑/↓**.

Сохранение вручную

1 Во время приема радиостанции, которую необходимо сохранить, нажмите и удерживайте номерную кнопку (1 - 6), пока на основном устройстве не появится индикация "MEM".

На основном устройстве отобразится индикация номерной кнопки.

Примечание

При попытке сохранить другую радиостанцию для уже используемой номерной кнопки предыдущая радиостанция будет заменена.

Совет

Когда в память сохраняется радиостанция, передающая сигналы RDS, сохраняются также и параметры AF/TA (стр. 39).

Прием радиостанций, сохраненных в памяти

1 Выберите диапазон, затем нажмите номерную кнопку (1 - 6).

RDS

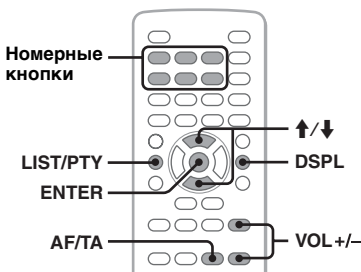

Обзор

Радиостанции диапазона FM с услугой системы радиоданных (RDS) передают, кроме обычных сигналов радиопрограмм, неслышимую цифровую информацию.

Индикация на дисплее

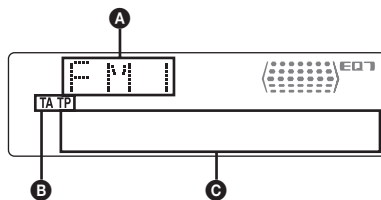

A Радиодиапазон, функция

B TA/TR*1

C Частота*2 (название программной услуги), программная позиция, часы, данные RDS

*1 Во время передачи информации о дорожном движении мигает индикация "TA". Во время приема такой радиостанции загорается индикация "TR".

*2 Во время приема радиостанции, передающей сигналы RDS, слева от индикации частоты отображается знак "**".

Чтобы изменить индикации **C**, нажмите кнопку **[DSPL]**.

Услуги RDS

Это устройство автоматически обеспечивает использование следующих служб RDS.

AF (Альтернативные частоты)

Выбирает и выполняет перенастройку радиостанций, имеющих самый сильный сигнал в сети. С помощью этой функции можно непрерывно прослушивать одну и ту же программу во время продолжительной поездки. При этом нет необходимости выполнять перенастройку на одну и ту же станцию вручную.

TA (Сообщения о текущей ситуации на дорогах)/**TP** (Программа о текущей ситуации на дорогах)

Обеспечивает прием текущей информации/программ о движении транспорта. При приеме сигналов такой информации/программы прием любого выбранного в данный момент источника прерывается.

PTY (Типы программ)

Отображает тип принимаемой в данный момент программы. Кроме того, позволяет выполнять поиск заданного типа программ.

СТ (Время на часах)

Данные СТ, передаваемые с сигналами RDS, используются для установки часов устройства.

Примечания

- В зависимости от страны или региона могут быть доступными не все функции RDS.
- Функция RDS не будет работать, если сигнал очень слабый или радиостанция, на которую настроено устройство, не передает данные RDS.

Настройка AF и TA

Параметры AF/TA и порядок их переключения показаны ниже.

AF ON: включение AF и отключение TA.

TA ON: включение TA и отключение AF.

AF, TA ON: включение как AF, так и TA.

AF, TA OFF: отключение как AF, так и TA.

- 1 Нажимайте кнопку **(AF/TA)**, пока на дисплее не появится нужный параметр.

Сохранение станций RDS с параметрами AF и TA

Можно выполнить предварительную настройку станций RDS с параметрами AF/TA. При использовании функции BTM сохраняются только станции RDS с теми же параметрами AF/TA.

При выполнении предварительной настройки вручную можно сохранить как станции RDS, так и станции без RDS с индивидуальными параметрами AF/TA.

- 1 Задайте AF/TA, затем сохраните станцию с помощью BTM или вручную.

Предварительная установка громкости сообщений о дорожном движении

Можно предварительно установить уровень громкости сообщений о текущей ситуации на дорогах, чтобы не пропустить момент, когда они передаются.

- 1 Нажимайте кнопку **(VOL) +/-**, чтобы отрегулировать уровень громкости.
- 2 Нажмите и удерживайте нажатой кнопку **(AF/TA)**, пока не появится индикация "TA".

На основном устройстве

Вместо нажатия кнопки **(VOL) +/-** поверните регулятор громкости.

Прием сообщений об аварийных ситуациях

При включении AF или TA сообщения об аварийных ситуациях будут автоматически прерывать текущее вещание.

Прослушивание одной региональной программы — REG

Когда функция AF включена: заводские настройки данного устройства ограничивают прием определенным регионом, поэтому оно не будет переключено на другую региональную станцию с более сильной частотой.

При выходе за пределы области приема определенной региональной программы установите параметр "REG OFF" в меню настройки системы во время приема FM-радиостанций (стр. 49).

Примечание

Эта функция не работает в Великобритании и некоторых других регионах.

Функция местной привязки (только для Великобритании)

Эта функция позволяет настраиваться на волну других местных станций в данном районе, даже если они не занесены в память приемника под номерными кнопками.

- 1 Во время приема в диапазоне FM нажмите номерную кнопку **(1 - 6)**, для которой запрограммирована местная станция.
- 2 Не более чем через 5 секунд, еще раз нажмите номерную кнопку местной станции. Повторяйте процедуру, пока не будет найдена местная радиостанция.

ВыборPTY

- 1 Нажмите кнопку **(LIST/PTY)** во время приема в диапазоне FM.

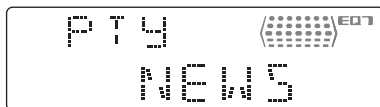

Если станция передает данныеPTY, появляется название типа текущей программы.

продолжение на следующей странице →

- 2 Нажмите кнопку **↑/↓**, чтобы выбрать тип программы.
- 3 Нажмите кнопку **(ENTER)**. Устройство выполняет поиск станции, передающей программу выбранного типа.

На основном устройстве

Вместо нажатия кнопки **↑/↓** поверните регулятор громкости, нажмите регулятор громкости вместо нажатия кнопки **(ENTER)**.

Типы программ

NEWS (новости), **AFFAIRS** (текущие события), **INFO** (информация), **SPORT** (спорт), **EDUCATE** (образование), **DRAMA** (радиоспектакли), **CULTURE** (культура), **SCIENCE** (наука), **VARIED** (интервью, игры и комедии), **POP M** (популярная музыка), **ROCK M** (рок-музыка), **EASY M** (легкая музыка), **LIGHT M** (легкая классика), **CLASSICS** (классика), **OTHER M** (прочие типы музыки), **WEATHER** (погода), **FINANCE** (финансы), **CHILDREN** (детские программы), **SOCIAL A** (общественная жизнь), **RELIGION** (религия), **PHONE IN** (звонки в прямой эфир), **TRAVEL** (путешествия), **LEISURE** (досуг), **JAZZ** (джазовая музыка), **COUNTRY** (музыка “кантри”), **NATION M** (национальная музыка), **OLDIES** (старые шлягеры), **FOLK M** (народная музыка), **DOCUMENT** (документальные репортажи)

Примечание

Эту функцию невозможно использовать в некоторых странах/регионах, где не передаются данные RTU.

Установка СТ

- 1 Установите “СТ ON” в меню настройки (стр. 48).

Примечания

- Функция СТ может не работать, даже если принимается станция, передающая данные RDS.
- Возможно расхождение между временем, установленным с помощью функции СТ, и реальным временем.

Настройка звучания

Настройка характеристик звука

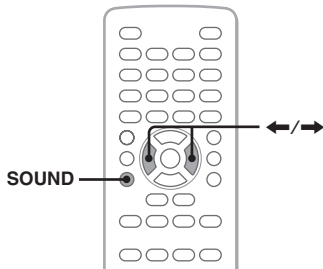

Можно отрегулировать характеристики звука в соответствии со своими предпочтениями. Элементы настройки меню звука и порядок их переключения показаны ниже.

- BAL** (баланс): регулировка баланса звука от левых и правых громкоговорителей.
- FAD** (фейдер): регулировка уровня соотношения звука от передних и задних громкоговорителей.
- EQ7**: выбор кривой эквалайзера из 7 музыкальных типов.

- 1 Во время воспроизведения/приема нажимайте кнопку **(SOUND)** до тех пор, пока на основном устройстве не появится нужный элемент настройки.

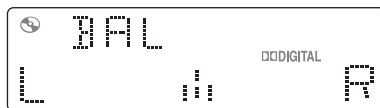

- 2 Нажмите кнопку **←/→** для регулировки уровня или выбора нужного параметра. Через 3 секунды по окончании настройки дисплей возвращается в обычный режим воспроизведения/приема.

На основном устройстве

Вместо нажатия кнопки **(SOUND)** нажмите регулятор громкости, поверните регулятор громкости вместо нажатия кнопки **←/→**.

Настройка кривой эквалайзера — EQ7 Tune

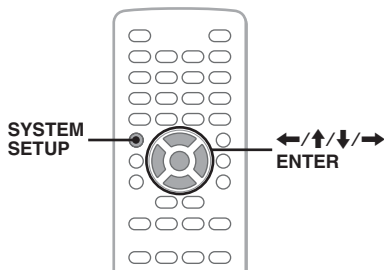

Примечание

Параметр EQ7 невозможно выбрать в режиме караоке или когда для параметра "SUPER AUDIO CD MODE" в настройке отображения (стр. 46) / "SA-CD MOD" в настройке системы (стр. 50) установлено значение "HQ".

Совет

Можно также настроить другие типы эквалайзера.

На основном устройстве

Вместо нажатия кнопки \uparrow/\downarrow поверните регулятор громкости, нажмите регулятор громкости вместо нажатия кнопки \leftarrow/\rightarrow или (ENTER).

Меню "CUSTOM", появляющееся при нажатии кнопки EQ7, позволяет настроить собственные установки эквалайзера. Можно отрегулировать уровень 7 различных диапазонов: 62 Гц, 157 Гц, 396 Гц, 1 кГц, 2,5 кГц, 6,3 кГц и 16 кГц.

1 Во время воспроизведения/приема нажмите кнопку (SYSTEM SETUP).

На основном устройстве появится элемент настройки системы.

2 Нажмите кнопку \uparrow/\downarrow для выбора параметра "EQ7 TUNE", затем нажмите кнопку (ENTER).

3 Нажмите кнопку \uparrow/\downarrow , чтобы выбрать "CUSTOM", затем нажмите кнопку (ENTER).

4 Отрегулируйте уровень каждой частоты.

Чтобы отрегулировать уровень, нажимайте кнопку \uparrow/\downarrow .

Уровень настраивается в диапазоне от -8 до +8.

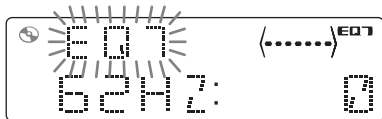

Для переключения частоты нажмите кнопку \leftarrow/\rightarrow .

Чтобы восстановить заводскую настройку кривой эквалайзера, нажмите и удерживайте кнопку (ENTER).

5 Нажмите кнопку (ENTER).

По окончании настройки дисплей возвращается в обычный режим воспроизведения/приема.

Установки

С помощью следующих двух меню настройки можно выполнить установку различных параметров.

• Меню настройки отображения (стр. 42)

Настройка элементов, относящихся к отображению (монитор).

• Меню настройки системы (стр. 47)

Настройка элементов, относящихся к системе (основное устройство).

Настройка отображения

Меню настройки отображения включает следующие категории.



LANGUAGE SETUP (стр. 43)

Установка языка меню, субтитров и т.п.



DISPLAY SETUP (стр. 43)

Выполнение настроек для подключенного монитора.



CUSTOM SETUP (стр. 44)

Настройка воспроизведения дисков.



AUDIO SETUP (стр. 46)

Настройка параметров звука в соответствии с диском.



RESET (стр. 46)

Сброс всех элементов настройки.

Основные операции настройки отображения

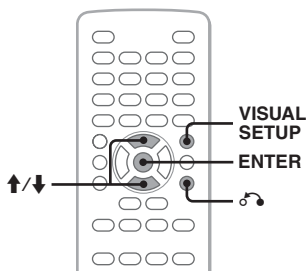

Можно выполнить установку элементов меню, выполнив следующие действия.

Пример: настройка форматного соотношения “4:3 PAN SCAN”.

- 1 Нажмите кнопку **VISUAL SETUP**, когда устройство отключено. Отобразится меню настройки отображения.

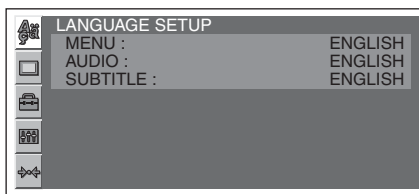

- 2 Нажмите кнопку **↑/↓** для выбора параметра **DISPLAY SETUP**, затем нажмите кнопку **ENTER**. Отобразятся элементы настройки дисплея.

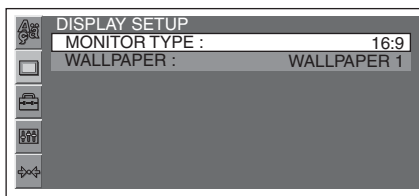

- 3 Нажмите кнопку **↑/↓** для выбора параметра “MONITOR TYPE”, затем нажмите кнопку **ENTER**. Отобразятся параметры.

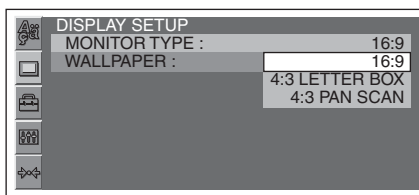



- 4 Нажмите кнопку **↑/↓** для выбора параметра “4:3 PAN SCAN”, затем нажмите кнопку **ENTER**. Настройка завершена.

Для возврата к предыдущей индикации дисплея нажмите кнопку **↶**. Чтобы скрыть меню настройки отображения, нажмите кнопку **VISUAL SETUP**.



Установка языка дисплея или звуковой дорожки



DVD**DivX**

Выберите параметр  (LANGUAGE SETUP), а затем с помощью кнопки  и (ENTER) выберите нужный элемент и параметр, приведенные ниже. Для получения дополнительной информации об этой процедуре см. раздел “Основные операции настройки отображения” на стр. 42.



Элемент меню	Назначение
MENU	Изменение языка меню на диске.
AUDIO	Изменение языка звуковой дорожки.
SUBTITLE	Изменение языков субтитров, записанных на диске.



Настройка дисплея

Выберите параметр  (DISPLAY SETUP), а затем с помощью кнопки  и (ENTER) выберите нужный элемент и параметр, приведенные ниже. Для получения дополнительной информации об этой процедуре см. раздел “Основные операции настройки отображения” на стр. 42.

“●” указывает значения по умолчанию.



Элемент меню	Параметр	Назначение
MONITOR TYPE Выбор форматного соотношения, соответствующего подключенному монитору.	16:9 (●) 	Отображение широкоэкрannого изображения. Этот режим подходит при подключении широкоэкрannого монитора или монитора с функцией широкоформатного режима.
	4:3 LETTER BOX 	Отображение широкоэкрannого изображения с полосами в верхней и нижней части экрана. Этот режим подходит при подключении монитора с форматным соотношением 4:3.
	4:3 PAN SCAN 	Отображение широкоэкрannого изображения во весь экран и автоматическое отсеечение областей, не уместяющихся на экране.
WALLPAPER	WALLPAPER 1 (●), 2, 3 Выбор рисунка обоев.	

Примечание





В зависимости от диска параметр “4:3 LETTER BOX” может автоматически выбираться вместо параметра “4:3 PAN SCAN”, и наоборот.



Пользовательские установки

Выберите параметр  (CUSTOM SETUP), а затем с помощью кнопки / и **(ENTER)** выберите нужный элемент и параметр, приведенные ниже. Для получения дополнительной информации об этой процедуре см. раздел “Основные операции настройки отображения” на стр. 42.

Дополнительные сведения см. на указанной странице руководства. “●” указывает значения по умолчанию.

Элемент меню	Параметр	Назначение
PARENTAL CONTROL (стр. 29)  *1 Установка ограничений, запрещающих воспроизведение нежелательных дисков или сцен.	OFF → (●)	Отключение родительского контроля доступа.
	ON →	Включение родительского контроля доступа.
	PLAYER →	Установка стандартного ограничения и его уровня.
	PASSWORD →	Установка нового 4-значного пароля.
DivX VOD  Отображение кода регистрации для данного устройства. Для получения более подробной информации посетите следующий веб-узел: http://www.divx.com/vod	Done	Отключение отображения.
SLIDE SHOW TIME 	5 sec. (●), 10 sec., 20 sec., 40 sec., 60 sec.	Выбор интервала для демонстрации слайдов.
	FIXED	Отключение режима демонстрации слайдов.
MULTI-DISC RESUME  *2 	ON (●)	Сохранение в памяти настроек возобновления воспроизведения максимум для 5 дисков (эти настройки остаются в памяти, даже если выбрано значение “OFF”).
	OFF	Отмена сохранения в памяти настроек возобновления воспроизведения. Возобновление воспроизведения доступно только для текущего диска в устройстве.

PLAY LIST PLAY DVD (только для дисков DVD-R/ DVD-R DL/DVD-RW в режиме VR)	ORIGINAL (●)	Воспроизведение оригинально записанных глав.
	PLAY LIST	Воспроизведение отредактированного списка воспроизведения.
PICTURE EQ (стр. 28) DVD VCD JPEG DivX Выбор параметра для отображения в меню режима воспроизведения.	AUTO (●)	Автоматический выбор параметров использования в дневное/ночное время в соответствии с настройками диммера в меню настройки системы (стр. 49).
	LIGHT OFF	Отображение параметров использования в дневное время.
	LIGHT ON	Отображение параметров использования в ночное время.

*1 За исключением дисков DVD-R/DVD-R DL/DVD-RW в режиме VR.



*2 Только диски DVD VIDEO.

Примечание

Если применяется родительский контроль доступа, функция возобновления воспроизведения работать не будет. В этом случае воспроизведение начнется с начала диска после того, как он будет вставлен.



Настройка звука

Выберите параметр  (AUDIO SETUP), а затем с помощью кнопки / и **(ENTER)** выберите нужный элемент и параметр, приведенные ниже. Для получения дополнительной информации об этой процедуре см. раздел “Основные операции настройки отображения” на стр. 42.

Дополнительные сведения см. на указанной странице руководства. “●” указывает значения по умолчанию.



Элемент меню	Параметр	Назначение
SUPER AUDIO CD MODE (стр. 37) SA-CD Выбор качества звука для воспроизведения диска Super Audio CD.	HQ (●)	Используется для поддержания высокого качества звука.
	STD	Используется для поддержания стандартного качества звука.
SUPER AUDIO CD LAYER (стр. 36) SA-CD Выбор уровня воспроизведения (области) диска Super Audio CD.	2CH (●)	Используется для воспроизведения 2-канальной (стерео) области слоя Super Audio CD.
	CD	Используется для воспроизведения слоя CD (если имеется).
AUDIO DRC DVD * Повышение отчетливости звучания при низком уровне громкости. Только для дисков DVD с функцией Audio DRC (управление динамическим диапазоном).	STANDARD (●)	Выбор стандартных настроек.
	WIDE RANGE	Создание эффекта присутствия на концерте.

* За исключением дисков DVD-R/DVD-R DL/DVD-RW в режиме VR.



Сброс всех настроек

Можно выполнить сброс все настроек (за исключением настроек родительского контроля доступа) в меню настройки отображения.

Выберите параметр  (RESET), а затем элемент “YES” с помощью кнопки / и **(ENTER)**.

Для получения дополнительной информации об этой процедуре см. раздел “Основные операции настройки отображения” на стр. 42.

Примечание

Не отключайте питания устройства во время сброса настроек, так как этот процесс может занять несколько секунд.

Настройка системы

Меню настройки системы включает следующие категории.

- **SET:** общие настройки (стр. 48)
- **DSPL:** настройки дисплея (стр. 48)
- **R/M:** настройки режима приема (стр. 49)
- **SOUND:** настройки звука (стр. 50)

Основные операции настройки системы

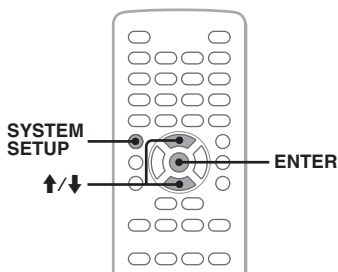

Можно выполнить установку элементов меню, выполнив следующие действия.

Пример: настройка демонстрации

- 1 Нажмите кнопку (SYSTEM SETUP), когда устройство отключено.**
На основном устройстве появится элемент настройки системы.
- 2 Нажмите кнопку ↑/↓ для выбора параметра “DEMO”, затем нажмите кнопку (ENTER).**
Отобразится параметр.



- 3 Нажмите кнопку ↑/↓ для выбора параметра “ON” или “OFF”, затем нажмите кнопку (ENTER).**
Настройка завершена.

Чтобы скрыть меню настройки системы, нажмите кнопку (SYSTEM SETUP).

На основном устройстве

Для выбора элементов/параметров и подтверждения выбора используйте регулятор громкости.

продолжение на следующей странице →

Дополнительные сведения см. на указанной странице руководства. “●” указывает значения по умолчанию.

SET (Установка)

Элемент меню	Параметр	Назначение	Состояние устройства
CLOCK ADJ (Установка часов) (стр. 51)	–	–	
СТ (Время на часах) (стр. 39, 40)	ON	Включение функции СТ.	Любое состояние.
	OFF (●)	Отключение функции СТ.	
BEEP	ON (●)	Включение звука, сопровождающего выполнение операций.	
	OFF	Отключение звука, сопровождающего выполнение операций.	
RM (Поворотный дистанционный переключатель) Изменение направления вращения регуляторов на поворотном дистанционном переключателе.	NORM (●)	Использование настройки, установленной на заводе-изготовителе.	
	REV	Установка на правой стороне колонки рулевого управления.	
A.OFF (Автоматическое выключение) Автоматическое отключение через определенное время, если устройство выключено.	NO (●)	Отключение функции автоматического выключения.	
	30S, 30M, 60M	Выбор необходимого времени.	

DSPL (Дисплей)

Элемент меню	Параметр	Назначение	Состояние устройства
M.DSPL (Движущийся дисплей) Выбор режима движущегося дисплея.	SA (●)	Отображение движущихся изображений и анализатора спектра.	Во время воспроизведения/приема радиопередач.
	ON	Отображение движущихся изображений.	
	OFF	Отключение движущегося дисплея.	

DEMO (Демонстрация)	ON (●)	Включение режима демонстрации.	Устройство выключено.
	OFF	Отключение режима демонстрации.	
DIM (Диммер) Изменение яркости дисплея.	ON	Ослабление яркости дисплея.	Любое состояние.
	OFF (●)	Отключение диммера.	
A.SCRL (Автоматическая прокрутка) Автоматическая прокрутка элементов.	ON (●)	Включение прокрутки.	Во время воспроизведения.
	OFF	Отключение прокрутки.	

R/M (Режим приема)

Элемент меню	Параметр	Назначение	Состояние устройства
LOCAL (Режим местного поиска)	ON	Настройка только на станции с сильным сигналом.	При приеме радиопередач.
	OFF (●)	Настройка обычного приема.	
MONO (Монофонический режим) Выбор режима монофонического приема для улучшения качества приема FM-радиостанций.	ON	Прослушивание стереопередач в монофоническом режиме.	Во время приема в диапазоне FM.
	OFF (●)	Прослушивание стереопередач в стереорежиме.	
REG (Региональная программа) (стр. 39)	ON (●)	Прослушивание одной региональной программы.	Во время приема в диапазоне FM.
	OFF	Отключение при выходе за пределы области приема определенной региональной программы.	
BTM (Память оптимальной настройки) (стр. 37)	–	–	При приеме радиопередач.

продолжение на следующей странице →

SOUND (Звук)

Элемент меню	Параметр	Назначение	Состояние устройства
EQ7 TUNE (стр. 41)	–	–	
HPF (Фильтр высоких частот) Выбор значения граничной частоты переднего/заднего громкоговорителя.	OFF (●)	Отмена выбора значения граничной частоты.	Во время воспроизведения*/приема радиопередач.
	80HZ, 120HZ	Выбор частоты.	
AUX-LVL (Уровень AUX) (стр. 52)	(-6 ~ +18 dB) ●: 0	Выбор уровня.	Воспроизведение при использовании AUX.
DVD-LVL (Уровень DVD) (стр. 27)	(-10 ~ +10 dB) ●: ADJST OFF	Выбор уровня.	Воспроизведение диска.
DISC.LAYER (стр. 36) Выбор уровня воспроизведения (области) диска Super Audio CD.	2CH (●)	Используется для воспроизведения 2-канальной (стерео) области слоя Super Audio CD.	Устройство выключено.
	CD	Используется для воспроизведения слоя CD (если имеется).	
SA-CD MOD (стр. 37) Выбор качества звука для воспроизведения диска Super Audio CD.	HQ (●)	Используется для поддержания высокого качества звука.	
	STD	Используется для поддержания стандартного качества звука.	

* Недоступно в режиме караоке или при установке для параметра "SA-CD MOD" значения "HQ".

Установка часов

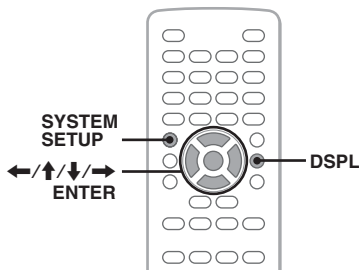

Часы данного устройства имеют 24-часовую индикацию.

1 Нажмите кнопку (SYSTEM SETUP).

На основном устройстве появится элемент настройки системы.

2 Нажмите кнопку ↑/↓, чтобы выбрать "CLOCK ADJ", затем нажмите кнопку (ENTER).

Начинает мигать индикатор часа.

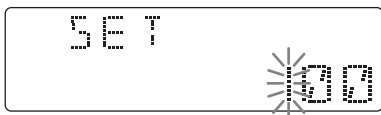

3 Нажмите кнопку ↑/↓, чтобы установить значения часов и минут.

Чтобы переместить индикацию, нажмите кнопку ←/→.

4 Нажмите кнопку (ENTER).

Настройка завершена.

Для отображения часов во время воспроизведения нажимайте кнопку (DSPL) до тех пор, пока не появятся часы.

На основном устройстве

Вместо нажатия кнопок ↑/↓ поверните регулятор громкости, затем вместо кнопок ←/→ или (ENTER) нажмите регулятор громкости.

Использование дополнительного оборудования

Дополнительное оборудование

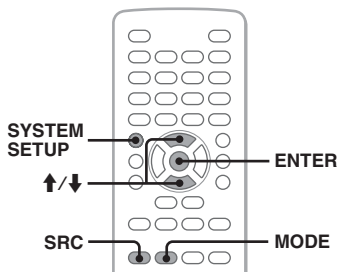

Подсоединив дополнительное устройство, можно прослушивать его через громкоговорители автомобиля. Можно подключить до 2 устройств: одно к входному гнезду AUX (мини-стереоразъем) на передней панели, а другое к входному терминалу BUS AUDIO IN/AUX AUDIO IN* на задней панели. Если уровни громкости проигрывателя и дополнительного устройства различаются, их можно настроить.

* Недоступно, если к входному терминалу разъема управления BUS CONTROL IN подключено другое устройство. Чтобы подключить одновременно дополнительное устройство и другое устройство, используйте дополнительный переключатель AUX-IN.

Подключение дополнительного устройства

- 1 Выключите дополнительное устройство.
- 2 Уменьшите громкость на устройстве.
- 3 Подключите к аппарату.

продолжение на следующей странице →

На передней панели

Подсоедините к входному гнезду AUX.



* Обязательно используйте разъем прямого типа.

На задней панели

Подсоедините к аудиовходу BUS AUDIO IN/AUX AUDIO IN.

Выбор дополнительного устройства

- 1 Нажимайте кнопку **(SRC)**, пока на основном устройстве не появится индикация "AUX".
- 2 Нажмите кнопку **(MODE)** для выбора "FRONT-IN" или "REAR-IN". Управление дополнительным устройством.

Регулировка уровня громкости

Перед воспроизведением настройте уровень звука для каждого подключенного устройства.

- 1 Уменьшите громкость на аппарате.
- 2 Нажимайте кнопку **(SRC)**, пока на основном устройстве не появится индикация "AUX".
Если подключены два устройства, выберите устройство для регулировки звука, нажав на кнопку **(MODE)**.
- 3 Начните воспроизведение звука с дополнительного устройства на средней громкости.
- 4 Установите обычный уровень громкости для прослушивания на аппарате.
- 5 Нажмите кнопку **(SYSTEM SETUP)**.
- 6 Нажмите кнопку **↑/↓**, чтобы выбрать "AUX-LVL", затем нажмите кнопку **(ENTER)**.

7 Нажмите кнопку **↑/↓**, чтобы настроить входной уровень.
Можно настроить входной уровень в диапазоне от -6 до +18.

8 Нажмите кнопку **(ENTER)**.

Настройка завершена.

На основном устройстве

Нажмите кнопку **(SOURCE)** вместо **(SRC)**, поверните регулятор громкости вместо нажатия кнопки **↑/↓**.

Проигрыватель компакт-дисков

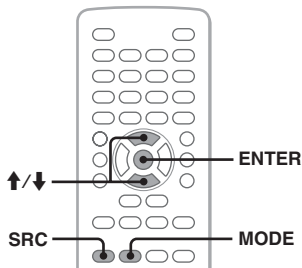

Выбор проигрывателя

- 1 Нажимайте кнопку **(SRC)**, пока не появится индикация "CDC".
- 2 Нажимайте кнопку **(MODE)**, пока не появится нужный проигрыватель.

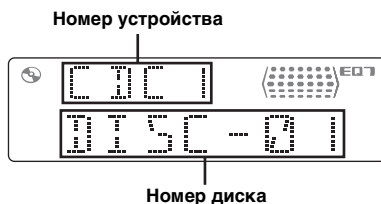

Начнется воспроизведение.

На основном устройстве

Нажмите кнопку **(SOURCE)** вместо **(SRC)**.

Пропуск альбомов и дисков

1 Во время воспроизведения нажмите ↑/↓.

Пропуск	Нажмите ↑/↓
альбома	и отпустите (удерживайте недолго).
альбома непрерывно	через 2 секунды после того, как кнопка была отпущена.
дисков	нужное число раз.
дисков непрерывно	затем повторно нажмите через 2 секунды и удерживайте.

На основном устройстве

Используйте (3)/(4) (ALBUM -/+) вместо ↑/↓.

Повторное воспроизведение и воспроизведение в произвольном порядке

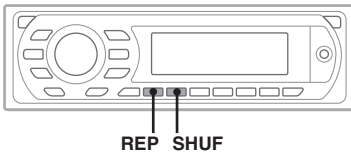

1 Во время воспроизведения на основном устройстве нажимайте кнопку (1) (REP) или (2) (SHUF) до тех пор, пока на дисплее не появится нужный параметр.

Выбор	Воспроизведение
REP DISC*	диска непрерывно.
SHUF CHANGER*	композиций в проигрывателе в случайной последовательности.

* При подключении одного или нескольких проигрывателей компакт-дисков.

Чтобы вернуться в режим обычного воспроизведения, выберите “REP OFF” или “SHUF OFF”.

Поворотный дистанционный переключатель RM-X4S

Наклеивание ярлычка

Наклейте ярлычок индикации на поворотный дистанционный переключатель в зависимости от того, где он устанавливается.

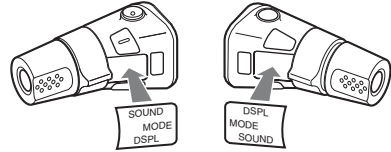

Расположение органов управления

Кнопки на поворотном дистанционном переключателе с такими же обозначениями, что и на основном устройстве или на пульте дистанционного управления, выполняют те же функции.

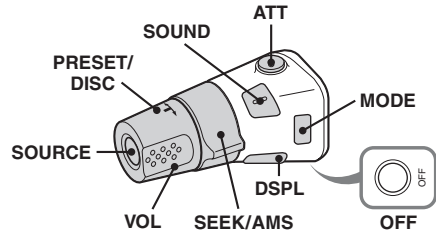

Следующие органы управления на поворотном дистанционном переключателе отличаются от функций на устройстве.

• Регулятор PRESET/DISC

Соответствует кнопке ↑/↓ на пульте дистанционного управления или (3)/(4) (ALBUM -/+) на основном устройстве (вставьте и поверните).

• Регулятор VOL (громкость)

Соответствует кнопке (VOL) +/- на пульте дистанционного управления или регулятору громкости на основном устройстве (поверните).

• Регулятор SEEK/AMS

Соответствует кнопкам ◀◀◀/▶▶▶ на пульте дистанционного управления или (SEEK) -/+ на основном устройстве (поверните или поверните и удерживайте).

продолжение на следующей странице →

Смена направления вращения

Направление вращения регуляторов установлено изготовителем и показано ниже.



Если необходимо смонтировать поворотный дистанционный переключатель на правой стороне колонки рулевого управления, то можно изменить направление вращения регуляторов на обратное.

- 1 При нажатии регулятора VOL нажмите и удерживайте кнопку (SOUND).

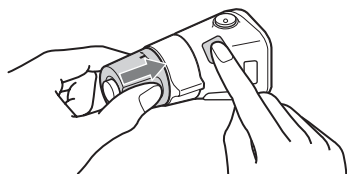

Дополнительная информация

Меры предосторожности

- Если автомобиль был припаркован в солнечном месте, не включайте устройство до тех пор, пока оно не охладится.
- При работе устройства автоматически выдвигается антенна с электрическим приводом.

Конденсация влаги

В дождливый день или в месте с повышенной влажностью на линзах или дисплее устройства может конденсироваться влага. Это может привести к неправильной работе устройства. В этом случае извлеките диск и подождите приблизительно час, пока не испарится влага.

Для поддержания высокого качества звука

Будьте осторожны и не проливайте сок или другие напитки на устройство или диски.

Примечания относительно дисков

- Чтобы диск оставался чистым, не прикасайтесь к его поверхности. Диск следует брать за края.
- Если диски не используются, храните их в футлярах или в папках для дисков.
- Не подвергайте диски воздействию тепла/высокой температуры. Старайтесь не оставлять их в припаркованной машине или на приборной доске/полочке за задним сиденьем.
- Не прикрепляйте наклейки и не используйте диски с остатками чернил или клея на них. Использование таких дисков может привести к остановке их вращения, неправильной работе или повреждению.



- Не используйте диски с ярлыками и наклейками. В результате использования таких дисков могут возникнуть неполадки.
– Невозможность извлечения диска (так как отклеился ярлык или наклейка, что привело к зазору в механизме извлечения диска).

- Невозможность правильного чтения аудиоданных (например, скачки при воспроизведении или отсутствие воспроизведения) из-за того, что ярлык или наклейка деформировались от тепла, что привело к перекосу диска.
- Диски нестандартной формы (например, в форме сердца, квадрата, звезды) нельзя воспроизводить на этом устройстве. В противном случае это может привести к повреждению устройства. Не пользуйтесь такими дисками.
- Перед воспроизведением протрите компакт-диск имеющейся в продаже чистой тканью. Протирайте компакт-диск в направлении от центра к краям. Не пользуйтесь растворителями, такими как бензин, разбавитель, а также имеющимися в продаже чистящими средствами или антистатическими аэрозолями, предназначенными для виниловых пластинок.



Примечание относительно операций воспроизведения дисков DVD и VCD

Некоторые операции воспроизведения дисков DVD и VCD могут быть преднамеренно зафиксированы фирмами-изготовителями программного обеспечения. Поскольку данное устройство воспроизводит диски DVD и VCD в соответствии с содержимым программного обеспечения фирм-изготовителей, некоторые функции воспроизведения могут быть недоступными. См. также инструкции, прилагаемые к диску DVD или VCD.

Примечания относительно дисков DATA CD и DATA DVD

- Некоторые диски DATA CD/DATA DVD (в зависимости от аппаратуры, на которой выполнялась запись, или состояния самого диска), возможно, на данном аппарате воспроизвести не удастся.
- Для некоторых дисков необходимо выполнить закрытие сессий (стр. 55).
- Это устройство совместимо со следующими стандартами.
Для дисков DATA CD
– Формат ISO 9660 level 1/level 2, Joliet/Romeo в формате расширения
– Multi Session
Для дисков DATA DVD
– Формат UDF Bridge (объединенный с UDF и ISO 9660)
– Multi Border

- Максимальное количество
– папок (альбомов): 256 (включая корневую и пустые папки).
– файлов (композиций/изображений/видеозаписей) и папок, записанных на компакт-диске: 2000 (если названия папок/файлов состоят из большого числа символов, это количество может стать менее 2000).
– отображаемых символов в названии папки/файла: 64 (Joliet/Romeo).

Примечания относительно закрытия сессий дисков

Для воспроизведения на этом устройстве необходимо закрыть сессии следующих дисков.

- DVD-R/DVD-R DL (в режиме видео/режиме VR)
- DVD-RW в режиме видео
- DVD+R/DVD+R DL
- CD-R
- CD-RW

Следующие диски можно воспроизводить без закрытия сессий.

- DVD+RW – сессии диска закрыты автоматически.
- DVD-RW в режиме VR – закрытие сессий не требуется.

Подробнее см. руководство, прилагаемое к этому диску.

Примечания относительно компакт-дисков в формате Multi Session/дисков DVD в формате Multi Border

На данном устройстве можно воспроизводить компакт-диски в формате Multi Session/диски DVD в формате Multi Border при выполнении следующих условий. Следует иметь в виду, что сессии диска должны быть закрыты.

- Если диск в формате CD-DA (цифровая запись на компакт-диске) записывается в первой сессии: устройство распознает диск, как диск в формате CD-DA, и воспроизводится только диск в формате CD-DA первой сессии, даже если другой формат (например, MP3) записан в других сессиях.
- Если диск в формате CD-DA записывается не в первой сессии: устройство распознает диск, как диск DATA CD или DATA DVD, и все сессии CD-DA пропускаются.

продолжение на следующей странице →

- Если записывается диск в формате MP3/WMA/JPEG/DivX:

воспроизводятся только сессии, которые содержат выбранный тип файла (аудио/видео/изображение)* (если существуют данные в формате CD-DA или другие данные, они пропускаются).

* Дополнительную информацию о выборе типа файла см. на стр. 35.

Музыкальные диски, закодированные с помощью технологий защиты авторских прав

Этот продукт предназначен для воспроизведения дисков, отвечающих требованиям стандарта Compact Disc (CD). В последнее время некоторые фирмы звукозаписи выпускают музыкальные диски, закодированные с использованием технологии защиты авторского права. Помните, что некоторые из таких дисков не отвечают требованиям стандарта CD и их нельзя воспроизводить с помощью данного устройства.

Примечание относительно дисков DualDiscs

DualDisc — это двусторонний диск, на одной стороне которого записан материал в формате DVD, а на другой стороне — аудиоматериалы. Однако поскольку сторона с аудиоматериалами не отвечает требованиям стандарта Compact Disc (CD), воспроизведение на этом устройстве не гарантируется.

Порядок воспроизведения файлов MP3/WMA/JPEG/DivX®

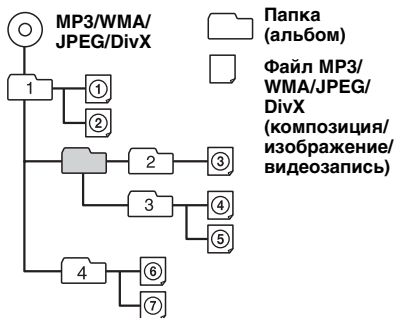

О файлах MP3

- MP3 является сокращением от MPEG-1 Audio Layer-3 и представляет собой стандарт формата сжатия музыкальных файлов. Этот формат обеспечивает сжатие данных музыкальных компакт-дисков приблизительно до 1/10 исходного размера.
- Тег ID3 версий 1.0, 1.1, 2.2, 2.3 и 2.4 применим только к MP3. В теге ID3: 15/30 символов (1.0 и 1.1) или 63/126 символов (2.2, 2.3 и 2.4).
- При указании имени файла MP3 не забудьте добавить к нему расширение “.mp3”.
- При воспроизведении или перемещении вперед/назад файла MP3 с изменяющейся скоростью передачи в битах (VBR) оставшееся время воспроизведения может отображаться неточно.

Примечание относительно формата MP3

При воспроизведении файла MP3 с высокой скоростью передачи бит, например 384 кбит/с, звучание может быть прерывистым.

О файлах WMA

- WMA является сокращением от Windows Media Audio и представляет собой стандарт формата сжатия музыкальных файлов. Этот формат обеспечивает сжатие данных музыкальных компакт-дисков приблизительно до 1/22* исходного размера.
- В теге WMA 63 символа.
- При указании имени файла WMA не забудьте добавить к нему расширение “.wma”.
- При воспроизведении или перемещении вперед/назад файла WMA с изменяющейся скоростью передачи в битах (VBR) оставшееся время воспроизведения может отображаться неточно.

* только для 64 Кбит/с

Примечание относительно WMA

Воспроизведение следующих файлов WMA не поддерживается.

– сжатие без потерь

– защищенные авторским правом

О файлах JPEG

- JPEG является сокращением от Joint Photographic Experts Group и представляет собой стандарт формата сжатия файлов изображений. Этот формат обеспечивает сжатие неподвижных изображений приблизительно от 1/10 до 1/100 от исходного размера.
- При указании имени файла JPEG не забудьте добавить к нему расширение “.jpg”.

Примечание относительно формата JPEG

Воспроизведение следующих файлов JPEG не поддерживается.

- сжатие без потерь
- защищенные авторским правом

О файлах DivX®

DivX® является сокращением от Digital Video Express и представляет собой стандарт формата сжатия цифровых видеофайлов, разработанный компанией DivX, Inc.

Уход за устройством

Замена литиевой батарейки пульта дистанционного управления

При нормальных условиях эксплуатации срок действия батарейки составляет приблизительно 1 год (срок службы может быть меньше в зависимости от условий эксплуатации).

Когда батарейка разряжается, дальность действия пульта дистанционного управления уменьшается. Замените батарейку новой литиевой батарейкой CR2025. При использовании другой батарейки существует опасность возгорания или взрыва.

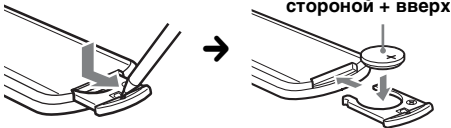

Примечания относительно литиевой батарейки

- Храните литиевую батарейку в недоступном для детей месте. Если ребенок случайно проглотит батарейку, немедленно обратитесь к врачу.
- Для обеспечения надежного контакта протрите батарейку сухой тканью.
- При установке батарейки соблюдайте полярность.
- Не берите батарейку металлическим пинцетом - это может вызвать короткое замыкание.

ВНИМАНИЕ!

При неправильном обращении батарейка может взорваться. Не перезаряжать, не разбирать, не подносить к огню.

Замена предохранителя

При замене предохранителей обязательно используйте только те, которые соответствуют силе тока, указанной на изначально установленном предохранителе. Если перегорел предохранитель, проверьте подключение питания и замените предохранитель. Если после замены предохранитель снова перегорел, это может означать неисправность устройства. В этом случае обратитесь к ближайшему дилеру Sony.

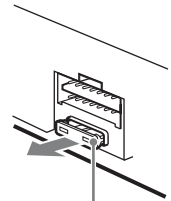

Предохранитель (10 А)

Чистка контактов

Возможно, устройство не будет работать надлежащим образом из-за загрязнения контактов, служащих для соединения передней панели с устройством. Во избежание этого отсоедините переднюю панель (стр. 15) и протрите контакты ватным тампоном. Не прикладывайте излишних усилий. В противном случае можно повредить контакты.

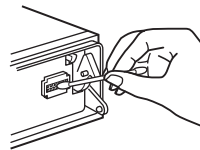

Основное устройство

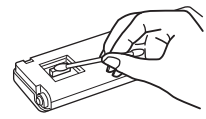

Обратная сторона передней панели

Примечания

- В целях безопасности перед чисткой разъемов выключите зажигание и выньте ключ из замка зажигания.
- Никогда не прикасайтесь к контактам пальцами или металлическими предметами.

Извлечение устройства

1 Снимите защитную манжету.

- 1 Снимите переднюю панель (стр. 15).
- 2 Чтобы снять защитные манжеты, используйте ключи для демонтажа.

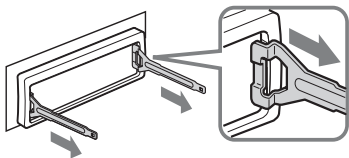

Установите ключи для демонтажа, как показано на рисунке.

- 3 Потяните на себя ключи для демонтажа, чтобы снять защитную манжету.

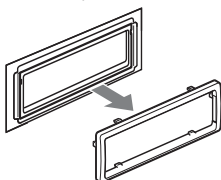

2 Извлеките устройство.

- 1 Вставьте одновременно оба ключа для демонтажа до щелчка.

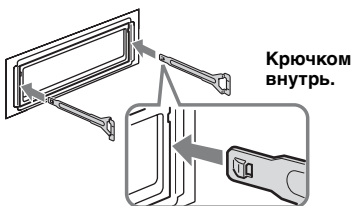

- 2 Потяните ключи для демонтажа, чтобы извлечь устройство.

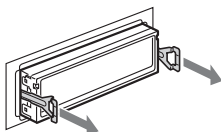

- 3 Выдвиньте устройство из монтажной панели.

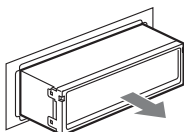

Технические характеристики

Система

Лазер: полупроводниковый лазер
Система формата сигнала: PAL

Проигрыватель DVD/CD

Отношение "сигнал-шум": 120 дБ
Диапазон воспроизводимых частот:
10 - 20000 Гц

Низкочастотная и высокочастотная детонация:
ниже уровня обнаружения

Коэффициент гармонических искажений:
0,01 %

Тюнер

FM

Диапазон настройки: 87,5 – 108,0 МГц

Антенное гнездо:

разъем внешней антенны

Промежуточная частота: 10,7 МГц/450 кГц

Используемая чувствительность: 9 дБф

Избирательность: 75 дБ при 400 кГц

Отношение "сигнал-шум": 67 дБ (стерео),
69 дБ (моно)

Коэффициент гармонических искажений при
1 кГц: 0,5 % (стерео), 0,3 % (моно)

Разделение: 35 дБ при 1 кГц

Диапазон воспроизводимых частот:
30 – 15000 Гц

MW/LW

Диапазон настройки:

MW: 531 – 1602 кГц

LW: 153 – 279 кГц

Антенное гнездо:

разъем внешней антенны

Промежуточная частота: 10,7 МГц/450 кГц

Чувствительность: MW: 30 мкВ, LW: 40 мкВ

Усилитель мощности

Выходы: выходы громкоговорителей
(с соединительными фиксаторами)

Номинальное сопротивление
громкоговорителей: 4 – 8 Ом

Максимальная выходная мощность:
52 Вт × 4 (при 4 Ом)

Общая информация

Выходы:

терминал видеовыхода

терминалы аудиовыхода задней панели

терминал релейного управления антенной с

электрическим приводом

терминал управления усилителем

Входы:

входные терминалы аудиовход BUS /разъем AUX IN
входной терминал разъема управления BUS
входной терминал пульта дистанционного управления
входной разъем антенны
терминал управления стояночным тормозом
входной терминал микрофона
входное гнездо AUX (мини-стереоразъем)

Требования к источнику питания:

автомобильный аккумулятор 12 В пост. тока (с отрицательным заземлением)

Размеры:

прибл. 178 × 50 × 181 мм (ш/в/г)

Монтажные размеры:

прибл. 182 × 53 × 181 мм (ш/в/г)

Масса:

прибл. 1,4 кг

Входящие в комплект принадлежности:

пульт дистанционного управления:
RM-X166
детали для установки и подключений
(1 комплект)

Дополнительные принадлежности/

оборудование:

поворотный дистанционный переключатель: RM-X4S
кабель BUS (поставляется в комплекте с кабелем с разъемами RCA):
RC-61 (1 м), RC-62 (2 м)
проигрыватель компакт-дисков (10 дисков):
CDX-757MX
проигрыватель компакт-дисков (6 дисков):
CDX-T70MX, CDX-T69
селектор источника: XA-C40
переключатель AUX-IN: XA-300
интерфейсный адаптер для iPod: XA-120IP

Ваш торговый представитель может не иметь в наличии некоторые из принадлежностей, перечисленных выше. Для получения подробной информации обратитесь к дилеру.

Патенты США и других стран по лицензии компании Dolby Laboratories.

Лицензия на технологию звуковой кодировки MPEG Layer-3 и патенты получена от Fraunhofer IIS и Thomson.

DivX, DivX Certified и соответствующие логотипы являются товарными знаками компании DivX, Inc. и используются по лицензии.

Данное изделие защищено определенными правами интеллектуальной собственности Microsoft Corporation. Использование или распространение подобной технологии, кроме как в данном продукте, без лицензии корпорации Microsoft или авторизованного представительства корпорации Microsoft запрещено.

Примечание

Это устройство нельзя подключать к цифровому предусилителю или эквалайзеру, совместимому с системой Sony BUS.

Конструкция и характеристики могут изменяться без предварительного уведомления.



- Галогенизированные антипирены не использовались при изготовлении данных штампованных монтажных плат.
- При производстве корпусов не использовались галогенизированные антипирены.
- При производстве упаковочных материалов использовалась бумага.

Поиск и устранение неисправностей

Приводимый ниже проверочный перечень поможет устранить большинство проблем, которые могут возникнуть при эксплуатации устройства.

Перед ознакомлением с нижеприведенной таблицей обратитесь к разделам по подключению и эксплуатации устройства.

В зависимости от подключенного монитора после поворота выключателя зажигания в выключенное положение выключение аппарата может происходить только через несколько секунд. Это не является неисправностью.

Общая информация

На устройство не подается питание.

- Проверьте подключение. Если все соединения выполнены правильно, проверьте предохранитель.
- Если устройство выключено и дисплей погас, то устройством невозможно будет управлять с помощью пульта дистанционного управления.
→ Включите устройство.

Антенна с электрическим приводом не выдвигается.

В антенне с электрическим приводом отсутствует реле.

Не слышен звуковой сигнал.

- Функция звукового сигнала отключена (стр. 48).
- Подключен дополнительный усилитель мощности, а встроенный не используется.

продолжение на следующей странице →

Удалены данные из памяти.

- Была нажата кнопка RESET.
→ Занесите данные в память еще раз.
- Отсоединился провод питания или извлечена батарейка.
- Плохо подсоединен провод питания.

Из памяти удалены запрограммированные радиостанции и установка времени.

Перегорел предохранитель.

Слышен шум при переключении положения выключателя зажигания.

Провода неправильно подсоединены к разъему электропитания вспомогательного оборудования автомобиля.

Пропала/не отображается индикация в окошке дисплея.

- Для диммера установлен параметр “DIM ON” (стр. 49).
- Дисплей отключается, если нажать и удерживать кнопку (OFF).
→ На устройстве нажмите и удерживайте кнопку (OFF), пока дисплей не включится.
- Контакты загрязнены (стр. 57).

Функция автоотключения не работает.

Устройство включено. Функция автоотключения активизируется после выключения устройства.
→ Выключите устройство.

Выполнение операции с помощью пульта дистанционного управления невозможно.

Проверьте, снята ли изоляционная пленка (стр. 14).

Изображение

Изображение отсутствует/на изображении помехи.

- Подключение выполнено неправильно.
- Проверьте подключение оборудования, а затем установите переключатель входа оборудования на источник, соответствующий этому устройству.
- Диск загрязнен или поврежден.
- Неправильная установка.
→ Устанавливайте устройство под углом, не превышающим 45°, в не подверженном вибрации месте автомобиля.
- Монитор подключен к AUDIO/VIDEO OUT, а стояночный кабель (светло-зеленый) не подключен к кабелю переключателя стояночного тормоза или стояночный тормоз не используется.

Изображение выходит за пределы экрана.

Форматное соотношение экрана задано на DVD.

Звук

Отсутствует звук/провалы звука/звуковые помехи.

- Подключение выполнено неправильно.
- Проверьте подключение оборудования, а затем установите переключатель входа оборудования на источник, соответствующий этому устройству.
- Диск загрязнен или поврежден.
- Неправильная установка.
→ Устанавливайте устройство под углом, не превышающим 45°, в не подверженном вибрации месте автомобиля.
- Файлы MP3 записаны с частотой дискретизации, отличной от 16, 22,05, 24, 32, 44,1 или 48 кГц.
- Файл WMA записан с частотой дискретизации, отличной от 32, 44,1 или 48 кГц.
- Файл MP3 записаны со скоростью передачи бит, отличной от 8 до 384 Кбит/с.
- Файл WMA записан со скоростью передачи в битах, отличной от 32 до 384 Кбит/с.
- Устройство находится в режиме паузы/перемещения вперед/назад.
- Неправильно настроены параметры вывода.
- Уровень выходного сигнала DVD слишком низкий (стр. 27).
- Уровень громкости слишком низкий.
- Включена функция АТТ.
- Регулятор фейдера “FAD” не установлен для системы с 2 громкоговорителями.
- Проигрыватель компакт-дисков не совместим с диском (MP3/WMA).
→ Воспроизведение на данном устройстве.
- Неподдерживаемый формат (например, DTS).
→ Проверьте, поддерживается ли формат данным устройством (стр. 8).

Звуковые помехи.

- Не допускайте контакта кабелей.
- При воспроизведении диска Super Audio CD и установке для параметра “SUPER AUDIO CD MODE”/ “SA-CD MOD” значения “HQ”, а не “STD” (стр. 46, 50).

Операции с диском

Не удается вставить диск.

- Уже вставлен другой компакт-диск.
- Компакт-диск вставлен с усилием, не той стороной или неправильно.

Не воспроизводится диск.

- Диск загрязнен или поврежден.
- Используется неверный диск.
- Используется неверный диск DVD, поскольку он имеет несоответствующий код региона.
- Сессии диска не закрыты (стр. 55).
- Формат диска и версия файла несовместимы с данным устройством (стр. 8, 55).
- Нажмите кнопку , чтобы извлечь диск.

Файлы MP3/WMA/JPEG/DivX не воспроизводятся.

воспроизводятся.

- Запись не была выполнена в соответствии с форматом ISO 9660 level 1 или level 2, Joliet или Romeo в формате расширения (DATA CD) или в формате UDF Bridge (DATA DVD) (стр. 55).
- Расширение файла неверное (стр. 56).
- Файлы не сохранены в формате MP3/WMA/JPEG/DivX.
- Если на диске содержатся файлы нескольких типов, можно будет воспроизводить только файлы выбранного типа (аудио/видео/изображения).
→ Выберите в списке соответствующий тип файлов (стр. 35).

Для воспроизведения файлов MP3/WMA/JPEG/DivX требуется больше времени, чем для других файлов.

Может потребоваться больше времени до начала воспроизведения следующих дисков:

- диск, записанный с использованием сложной разветвленной структуры папок;
- диск, записанный в формате Multi Session/Multi Border;
- диск, на который можно добавлять данные.

Воспроизведение диска начинается не с начала.

Возобновление воспроизведения или многодискового воспроизведения (стр. 44).

Невозможно выполнить определенные функции.

Для некоторых дисков могут не работать функции остановки, поиска, повторного или перетасованного воспроизведения. Подробнее см. руководство, прилагаемое к этому диску.

Невозможно изменить язык звуковой дорожки/субтитров или ракурсов.

- Используйте меню DVD вместо кнопки прямого выбора на пульте дистанционного управления (стр. 17).
- Многоязыковые дорожки, многоязыковые субтитры или несколько ракурсов не записываются на диск DVD.
- На DVD диске невозможно вносить изменения.

Не осуществляется прокрутка индикации на дисплее.

- Информация в виде бегущей строки может не отображаться для дисков, содержащих слишком большое количество символов.
- Для "A.SCRL" установлено значение "OFF".
→ Установите значение "A.SCRL ON" (стр. 49).

Не работают кнопки управления.

Диск не извлекается.

Нажмите кнопку RESET (стр. 14).

Забыв пароль для защиты от просмотра.

Введите "5776" на дисплее ввода пароля, чтобы выполнить разблокировку (стр. 29).

Прием радиостанций

Не удается принять радиостанции.

Звук сопровождается помехами.

- Соедините провод управления антенной с электрическим приводом (синий) или провод питания устройства (красный) с проводом питания усилителя антенны автомобиля (если на заднем/боковом стекле имеется встроенная антенна диапазона FM/MW/LW).
- Проверьте подключение автомобильной антенны.
- Не выдвигается автомобильная антенна.
→ Проверьте подключение провода управления антенной с электрическим приводом.
- Проверьте частоту.

Не удается выполнить предварительную настройку.

- Сохраните в памяти правильную частоту.
- Передаваемый радиосигнал слишком слаб.

Не удается выполнить автоматическую настройку.

- Неправильная установка режима местного поиска.
→ Настройка прерывается слишком часто: Установите параметр "LOCAL ON" (стр. 49).
- При настройке пропускается станция: Установите параметр "MONO ON" (стр. 49).
- Передаваемый радиосигнал слишком слаб.
→ Выполните настройку вручную.

При приеме FM-радиостанций мигает индикация "ST".

- Выполните точную настройку частоты.
- Передаваемый радиосигнал слишком слаб.
→ Установите параметр "MONO ON" (стр. 49).

Стреопрограммы в диапазоне FM принимаются как монофонические.

Устройство находится в режиме монофонического приема радиостанций.
→ Установите параметр "MONO OFF" (стр. 49).

RDS

После нескольких секунд прослушивания включается функция SEEK.

Станция не передает данные TP или передает слишком слабый сигнал.
→ Отключите функцию TA (стр. 39).

Дорожные сообщения не передаются.

- Включите функцию TA (стр. 39).
- Станция не транслирует дорожных сообщений, хотя и относится к типу TP.
→ Настройтесь на другую станцию.

При включении функцииPTY отображается индикация "- - - - -".

- Принимаемая станция не передает данные RDS.
 - Данные RDS не принимаются.
 - Станция не указывает тип программы.
-

Индикация/сообщения об ошибках

На основном устройстве

ERROR*1

- Диск загрязнен или вставлен нижней стороной вверх.*2
→ Почистите или правильно вставьте компакт-диск.
- Вставлен пустой диск.
- Диск не воспроизводится по какой-либо причине.
→ Вставьте другой компакт-диск.
- Компакт-диск несовместим с данным устройством.
→ Установите совместимый компакт-диск.
- Нажмите кнопку , чтобы извлечь диск.

FAILURE

Громкоговорители/усилители подключены неправильно.
→ Для проверки подключения см. прилагаемое руководство по установке/подключению.

LOAD

Проигрыватель загружает диск.
→ Дождитесь завершения процесса загрузки.

L SEEK +/-

Во время автоматической настройки включен режим местного поиска.

NO AF

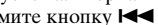
Для выбранной в данный момент станции не используется альтернативная частота.
→ Нажмите кнопку , пока мигает название программной услуги.
Устройство начнет поиск другой частоты с теми же данными PI (программная идентификация) (появится индикация “PI SEEK”).

NO DISC

Диск не вставлен в проигрыватель компакт-дисков.
→ Вставьте диск в проигрыватель.

NO INFO

Отсутствует текстовая информация в файлах MP3/WMA/JPEG/DivX.

NO MAGAZINE

В проигрыватель компакт-дисков не вставлен магазин для дисков.
→ Вставьте магазин в проигрыватель.

NO MUSIC

Диск не содержит музыкальных файлов.
→ Вставьте компакт-диск, содержащий музыкальные файлы, в это устройство или в проигрыватель, способный воспроизводить файлы MP3.

NO NAME

В файле отсутствует название диска/альбома/папки/композиции/изображения/видео.

NOT READ

Устройство не считало информацию о диске.
→ Загрузите диск, затем выберите его в списке.

NO TP

Устройство продолжит поиск станций, передающих TP.

OFFSET

Это может означать неисправность устройства.
→ Проверьте подключение. Если сообщение об ошибке не исчезает с дисплея, обратитесь к ближайшему дилеру Sony.

READ

Устройство считывает с диска всю информацию о файле/альбоме (папке).
→ Дождитесь завершения процесса считывания. Воспроизведение начнется автоматически. В зависимости от структуры диска, перед началом воспроизведения может пройти более одной минуты.

RESET

Работа устройства и проигрывателя компакт-дисков невозможна из-за какой-то причины.
→ Нажмите кнопку RESET (стр. 14).

“! _ ! _ ! _ !” или “! ? ! ? ! ? ! ?”

Во время перемещения вперед или назад достигнуто начало или конец диска, и продолжение невозможно.

“ _ ”

Устройство не может отобразить такой символ.

*1 При возникновении ошибки во время воспроизведения номер диска не отображается на дисплее.

*2 На дисплее отобразится номер диска, являющегося причиной неполадки.

На дисплее

Playback prohibited by region code.

Воспроизведение диска DVD запрещено, так он имеет несоответствующий код региона.

Cannot play this disc.

- Диск несовместим с данным устройством.
- Сессии диска не закрыты.

No playable data.

На диске отсутствуют данные для воспроизведения.

Cannot read this disc.

- По какой-то причине устройству не удастся прочитать диск.
- Данные повреждены.

Please press RESET.

По какой-то причине не удастся управлять устройством.

→ Нажмите кнопку RESET (стр. 14).

Если в результате предлагаемых действий не удастся устранить неполадку, обратитесь к ближайшему дилеру Sony.

Если устройство сдается в ремонт в случае какой-либо неполадки, возникшей при воспроизведении диска, необходимо иметь при себе диск, при воспроизведении которого обнаружилась неисправность.

Глоссарий

DivX®

Технология цифрового видео, созданная компанией DivX, Inc. Видеозаписи, закодированные с помощью технологии DivX, отличаются высочайшим качеством и относительно маленьким размером файла.

Dolby Digital

Технология сжатия цифрового звука, разработанная фирмой Dolby Laboratories. Эта технология поддерживает 5.1-канальный объемный звук. Задний канал является стереофоническим, причем в этом формате отдельный канал выделяется для низкочастотного громкоговорителя. Dolby Digital предоставляет такое же 5.1-канальное высококачественное цифровое звучание, что и кинематографические аудиосистемы Dolby Digital. Четкое разделение каналов и невысокие значения искажений достигаются благодаря тому, что данные всех каналов записываются отдельно и обрабатываются цифровым способом.

DVD

Этот диск содержит до 8 часов видеозаписей, несмотря на то, что его диаметр равен диаметру обычного компакт-диска. Объем данных на однослойном одностороннем DVD диске составляет 4,7 ГБ (гигабайт), что в 7 раз больше, чем на компакт-диске. Объем данных двухслойного одностороннего DVD диска составляет 8,5 ГБ, однослойного двустороннего DVD - 9,4 ГБ, а двухслойного двустороннего DVD - 17 ГБ.

Для хранения данных изображения используется формат MPEG 2, один из всемирных стандартов технологии цифрового сжатия. Информация об изображении сжимается до 1/40 своего первоначального размера. Кроме того, DVD использует технологию переменной скорости кодирования, что позволяет изменять способ обработки данных в зависимости от состояния изображения. Аудиоданные записываются в многоканальном формате, например Dolby Digital, что создает ощущение присутствия от звучания.

Более того, диски DVD имеют различные усовершенствованные функции, такие как различные ракурсы, многоязычная поддержка и родительский контроль доступа.

продолжение на следующей странице →

Super Audio CD

Диск Super Audio CD - это новый стандарт высококачественных аудиодисков, на которые музыка записывается в формате DSD (Прямой цифровой поток) (обычные диски CD записываются в формате PCM). Благодаря использованию в формате DSD частоты дискретизации, в 64 раза превышающей частоту обычных дисков CD, и 1-битовой дискретизации достигается широкий частотный и динамический диапазон во всем слышимом частотном диапазоне и обеспечивается воспроизведение музыки, максимально приближенной к оригинальному звучанию.

VIDEO CD

Компакт-диск, содержащий видеозаписи. Для хранения данных изображения используется формат MPEG 1, один из всемирных стандартов технологии цифрового сжатия. Данные изображения сжимаются до 1/140 своего первоначального размера. Благодаря этому VIDEO CD диск диаметром 12 см может содержать видеозаписи, продолжительностью до 74 минут.

VIDEO CD диски также содержат сжатые аудиоданные. Звуки, не воспринимаемые человеческим ухом, сжимаются. Звуки, которые человек способен различать, остаются несжатыми. На VIDEO CD диски можно записать в 6 раз больше аудиоинформации, чем на обычные аудио компакт-диски.

Существуют 3 версии VIDEO CD дисков.

- Версия 1.0, 1.1: можно воспроизводить только видеоизображение и звук.
- Версия 2.0: можно воспроизводить неподвижные изображения с высоким разрешением, а также использовать функции PBC.

Это устройство поддерживает все 3 версии, перечисленные выше.

Альбом

Часть музыкальных произведений или изображений на диске DATA CD/DVD, содержащем звуковые дорожки MP3/WMA или файлы JPEG.

Глава

Наибольшие участки изображения или музыкального фрагмента на DVD диске (фильм и т.д.), если речь идет о видеопрограммах, или целый альбом, если речь идет об аудиопрограммах.

Диск DVD-RW

DVD-RW - это записываемый диск с возможностью перезаписи, такого же размера, как DVD VIDEO. DVD-RW диск имеет два различных режима: режим VR и режим видео. Диски DVD-RW, созданные в режиме видео, имеют тот же формат, что и диски DVD VIDEO, в то время как на дисках, созданных в режиме VR (видеозапись), можно программировать или редактировать их содержимое.

Диск DVD+RW

DVD+RW (плюс RW) - это записываемый диск с возможностью перезаписи. DVD+RW диски используют формат записи, совместимый с форматом DVD VIDEO.

Кинопрограмма, видеопрограмма

Диски DVD можно разделить на кино- и видеопрограммы. Диски DVD кинопрограмм содержат такие же изображения (24 кадра в секунду), как и те, что демонстрируются в кинотеатрах. На DVD дисках с видеопрограммами, например, телевизионными драматическими и комедийными сериалами, отображаются изображения со скоростью 30 кадров (или 60 полей) в секунду.

Композиция

Часть картины или музыкального произведения на диске VIDEO CD, CD, Super Audio CD или MP3/WMA. Альбом состоит из нескольких композиций (только MP3/WMA).

Раздел

Подразделение композиции на диске DVD. Глава состоит из нескольких разделов.

Сцена

На VIDEO CD диске с функциями PBC (контроля воспроизведения) экраны меню, подвижные и неподвижные изображения подразделяются на части, которые называются "сценами".

Файл

Дорожка в формате MP3/WMA, изображение JPEG или видео DivX на диске DATA CD/DATA DVD. ("файл" является исключительным определением, используемым для этого устройства.) Один файл содержит одну композицию, изображение или фильм.

СПИСОК КОДОВ ЯЗЫКОВ/КОДОВ ЗОН

СПИСОК КОДОВ ЯЗЫКОВ

Написание названий языков соответствует стандарту ISO 639: 1988 (E/F).

Код	Язык	Код	Язык	Код	Язык	Код	Язык
1027	Afar	1183	Irish	1347	Maori	1507	Samoan
1028	Abkhazian	1186	Scots Gaelic	1349	Macedonian	1508	Shona
1032	Afrikaans	1194	Galician	1350	Malayalam	1509	Somali
1039	Amharic	1196	Guarani	1352	Mongolian	1511	Albanian
1044	Arabic	1203	Gujarati	1353	Moldavian	1512	Serbian
1045	Assamese	1209	Hausa	1356	Marathi	1513	Siswati
1051	Aymara	1217	Hindi	1357	Malay	1514	Sesotho
1052	Azerbaijani	1226	Croatian	1358	Maltese	1515	Sundanese
1053	Bashkir	1229	Hungarian	1363	Burmese	1516	Swedish
1057	Byelorussian	1233	Armenian	1365	Nauru	1517	Swahili
1059	Bulgarian	1235	Interlingua	1369	Nepali	1521	Tamil
1060	Bihari	1239	Interlingue	1376	Dutch	1525	Telugu
1061	Bislama	1245	Inupiak	1379	Norwegian	1527	Tajik
1066	Bengali;	1248	Indonesian	1393	Occitan	1528	Thai
	Bangla	1253	Icelandic	1403	(Afan)Oromo	1529	Tigrinya
1067	Tibetan	1254	Italian	1408	Oriya	1531	Turkmen
1070	Breton	1257	Hebrew	1417	Punjabi	1532	Tagalog
1079	Catalan	1261	Japanese	1428	Polish	1534	Setswana
1093	Corsican	1269	Yiddish	1435	Pashto;	1535	Tonga
1097	Czech	1283	Javanese		Pushto	1538	Turkish
1103	Welsh	1287	Georgian	1436	Portuguese	1539	Tsonga
1105	Danish	1297	Kazakh	1463	Quechua	1540	Tatar
1109	German	1298	Greenlandic	1481	Rhaeto-	1543	Twi
1130	Bhutani	1299	Cambodian		Romance	1557	Ukrainian
1142	Greek	1300	Kannada	1482	Kirundi	1564	Urdu
1144	English	1301	Korean	1483	Romanian	1572	Uzbek
1145	Esperanto	1305	Kashmiri	1489	Russian	1581	Vietnamese
1149	Spanish	1307	Kurdish	1491	Kinyarwanda	1587	Volapük
1150	Estonian	1311	Kirghiz	1495	Sanskrit	1613	Wolof
1151	Basque	1313	Latin	1498	Sindhi	1632	Xhosa
1157	Persian	1326	Lingala	1501	Sangho	1665	Yoruba
1165	Finnish	1327	Laothian	1502	Serbo-	1684	Chinese
1166	Fiji	1332	Lithuanian		Croatian	1697	Zulu
1171	Faroese	1334	Latvian;	1503	Singhalese		
1174	French		Lettish	1505	Slovak	1703	He
1181	Frisian	1345	Malagasy	1506	Slovenian		определен

СПИСОК КОДОВ ЗОН

Код	Зон	Код	Зон	Код	Зон	Код	Зон
2047	Австралия	2248	Индия	2390	Новая	2165	Финляндия
2046	Австрия	2238	Индонезия		Зеландия	2174	Франция
2044	Аргентина	2149	Испания	2379	Норвегия	2090	Чили
2057	Бельгия	2254	Италия	2427	Пакистан	2499	Швеция
2070	Бразилия	2079	Канада	2436	Португалия	2086	Швейцария
2184	Великобритания	2092	Китай	2489	Россия	2276	Япония
2109	Германия	2304	Корея	2501	Сингапур		
2376	Голландия	2363	Малайзия	2528	Таиланд		
2215	Дания	2362	Мексика	2424	Филиппины		

ЧИСЛЕННЫЕ ЗНАЧЕНИЯ

16:9 43
2000MP3 6
2000WMA 6
4:3 LETTER BOX 43
4:3 PAN SCAN 43

D

DivX VOD 44
DivX® 9, 21, 57
Dolby Digital 25, 27

E

EQ7 40, 41

J

JPEG 9, 21, 57

M

MP3 9, 56

S

Super Audio CD
качество звука
(SUPER AUDIO CD
MODE, SA-CD MOD)
37, 46, 50
слой
(SUPER AUDIO CD
LAYER, DISC.LAYER)
36, 46, 50

W

WMA 9, 56

A

Автоматическая прокрутка
(A.SCRL) 49
Автоматическое
выключение (A.OFF) 48
Альбом (ALBUM) 33
Альтернативные частоты
(AF) 38, 39
Аудио DRC (AUDIO DRC) 46
Аудио (AUDIO)
канал 26
формат 25
язык 25, 43

Б

Баланс (BAL) 40

B

Возобновление
многодискового
воспроизведения
(MULTI-DISC RESUME) 6, 44
Возобновленное
воспроизведение 17, 19
Воспроизведение списка
(PLAY LIST PLAY) 45
Время на часах (CT)
39, 40, 48

Г

Глава (TITLE) 32
Главное меню диска DVD 17
Гнездо AUX на передней
панели 51
Громкость
микрофон 34
основное устройство
10
сообщения о текущей
ситуации на дорогах
39
эхо 34

Д

Движущийся дисплей
(M.DSPL) 48
Демонстрация (DEMO) 49
Диммер (DIM) 49
Диск DVD в формате Multi
Border 55
Диски 8
Диски для
воспроизведения 8
Дополнительное
оборудование 51
Дополнительный уровень
(AUX-LVL) 50, 52

З

Звуковой сигнал (BEEP) 48

И

Изображение (IMAGE) 33
Именной поиск (LIST) 34
Интервал демонстрации
слайдов (SLIDE SHOW
TIME) 44
Информация о времени/
текстовая информация
(TIME) 24, 32

K

Караоке 33
Код региона 9
Код языка 65
Кодов зон 65
Компакт-диск в формате
Multi Session 55
Композиция (TRACK) 32
Контроль воспроизведения
(PBC) 22

Л

Литиевая батарейка 57

M

Масштаб
(CENTER ZOOM) 27
Меню диска DVD 17
Меню настройки
настройка
отображения 42
настройка системы 47
Меню режима
воспроизведения 22
Монофонический режим
(MONO) 49

Н

Настройка дисплея
(DISPLAY SETUP) 43
Настройка звука
(AUDIO SETUP) 46
Настройка отображения 42
Настройка системы 47
Настройка языков
(LANGUAGE SETUP) 43

O

Обои (WALLPAPER) 43

П

Память оптимальной
настройки (BTM) 37
Папка (ALBUM) 33
Перетасованное
воспроизведение
(SHUF) 31, 53
Поворотный
дистанционный
переключатель (RM) 48, 53
Повтор воспроизведения
(REP) 31, 53
Пользовательские
настройки
(CUSTOM SETUP) 44
Предохранитель 57
Программа о текущей
ситуации на дорогах (TP) 38
Прямой поиск во время
воспроизведения 32
Пульт дистанционного
управления 12, 14, 57

Р

Раздел (CHAPTER) 32
Ракурс (ANGLE) 17
Региональная программа
(REG) 39, 49
Режим местного поиска
(LOCAL) 49
Родительский контроль
доступа (PARENTAL
CONTROL) 29, 44

С

Сброс (RESET) 14, 46
Система радиоданных
(RDS) 38
Слой
(SUPER AUDIO CD LAYER,
DISC.LAYER) 36, 46, 50
Сообщения о текущей
ситуации на дорогах (TA)
38, 39

Т

Тип монитора
(MONITOR TYPE) 43
Типы программ (PTY) 38, 39

У

Управление динамическим
диапазоном (DRC) 46
Уровень DVD
(DVD-LVL) 27, 50
Установка часов
(CLOCK ADJ) 51

Ф

Файл (FILE) 33
Фейдер (FAD) 40
Фильтр высоких частот
(HPF) 50
Формат программы 26
Форматы 9

Э

Эквалайзер
звук (EQ7) 40, 41
изображение
(PICTURE EQ) 28, 45
Эквалайзер изображения
(PICTURE EQ) 28, 45

Я

Язык звуковой дорожки
(AUDIO) 25, 43
Язык меню (MENU) 43
Язык субтитров
(SUBTITLE) 17, 43

<http://www.sony.net/>

Sony Corporation Printed in Thailand