

# My Book®

Studio Edition™ II

Руководство  
пользователя

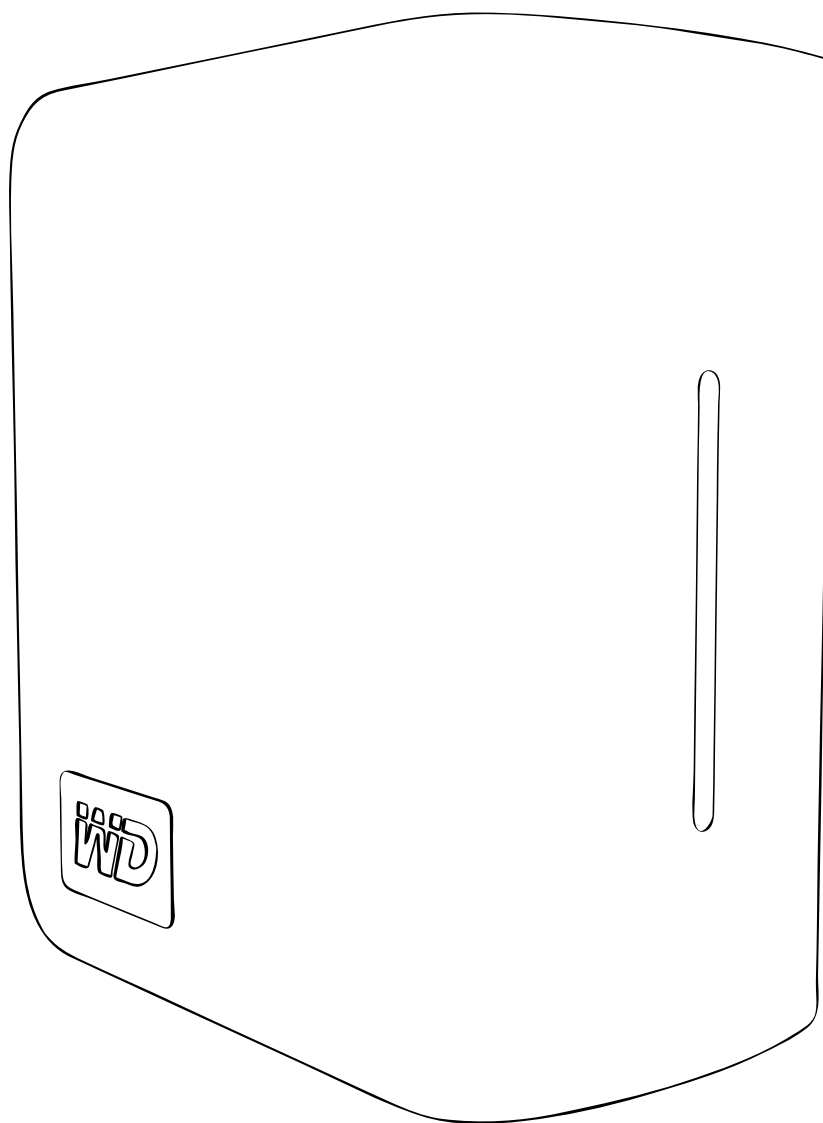

# Содержание

<b>1</b>	<b>Начало работы</b> . . . . .	<b>1</b>
	Комплект поставки . . . . .	1
	Дополнительные комплектующие . . . . .	1
	Совместимость . . . . .	2
	Запись информации о накопителе WD . . . . .	2
	Регистрация изделия WD . . . . .	2
	Предостережения . . . . .	3
<b>2</b>	<b>О вашем накопителе WD</b> . . . . .	<b>4</b>
	Формат и конфигурация . . . . .	4
	Индикаторы (огни). . . . .	4
	Режим работы индикатора питания/обмен данными. . . . .	4
	Измеритель емкости . . . . .	5
	Интерфейсы . . . . .	6
	Гнездо замка Kensington. . . . .	6
	Программное обеспечение . . . . .	7
<b>3</b>	<b>Установка</b> . . . . .	<b>8</b>
	Macintosh . . . . .	8
	Windows . . . . .	11
<b>4</b>	<b>WD Drive Manager Статус</b> . . . . .	<b>17</b>
	Сообщения статуса WD Drive Manager . . . . .	17
<b>5</b>	<b>WD RAID Manager для Mac</b> . . . . .	<b>18</b>
	Конфигурация RAID . . . . .	18
	RAID поиск и устранение неисправностей . . . . .	20
<b>6</b>	<b>WD RAID Manager для Windows</b> . . . . .	<b>23</b>
	Конфигурация RAID . . . . .	23
	RAID поиск и устранение неисправностей . . . . .	25

---

<b>7</b>	<b>Выключение/отключение устройства . . . . .</b>	<b>28</b>
	Автоматическое выключение . . . . .	28
	Safe Shutdown™ . . . . .	28
	Безопасное удаление . . . . .	28
	Отключение устройства . . . . .	29

---

<b>8</b>	<b>Замена привода . . . . .</b>	<b>30</b>
----------	---------------------------------	-----------

---

<b>9</b>	<b>Поиск и устранение неисправностей . . . . .</b>	<b>34</b>
----------	--	-----------

---

<b>10</b>	<b>Приложение . . . . .</b>	<b>35</b>
	Совместимость с устройствами, излучающими и принимающими помехи . . . . .	35
	Информация о гарантии . . . . .	36
	WD сервис и поддержка . . . . .	38

---

	<b>Указатель . . . . .</b>	<b>35</b>
--	----------------------------	-----------

# 1

## Начало работы

Спасибо за покупку My Book® Studio Edition™ II, устройства для хранения данных, которое идеально подходит для творческих личностей, рабочих групп, небольших офисов и для кого-либо, кто стремится обезопасить свои данные. В этом руководстве пользователя находятся пошаговые инструкции по установке и другая важная информация о продукции WD. Информацию и новости о продукции WD смотрите на нашем сайте [www.westerndigital.com](http://www.westerndigital.com).

### Комплект поставки

- Двухприводная система архивации
- Кабель USB
- FireWire® 800 кабель (9-pin to 9-pin)
- FireWire® 800 к 400 кабель (9-pin to 6-pin)
- Сетевой адаптер\*
- Инструкция по быстрой установке
- CD с ПО

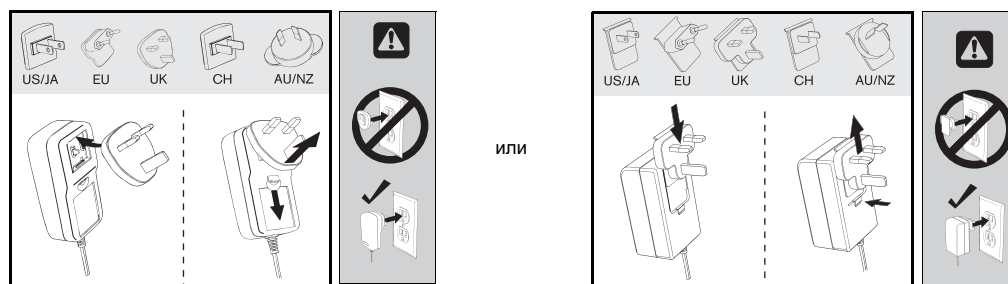
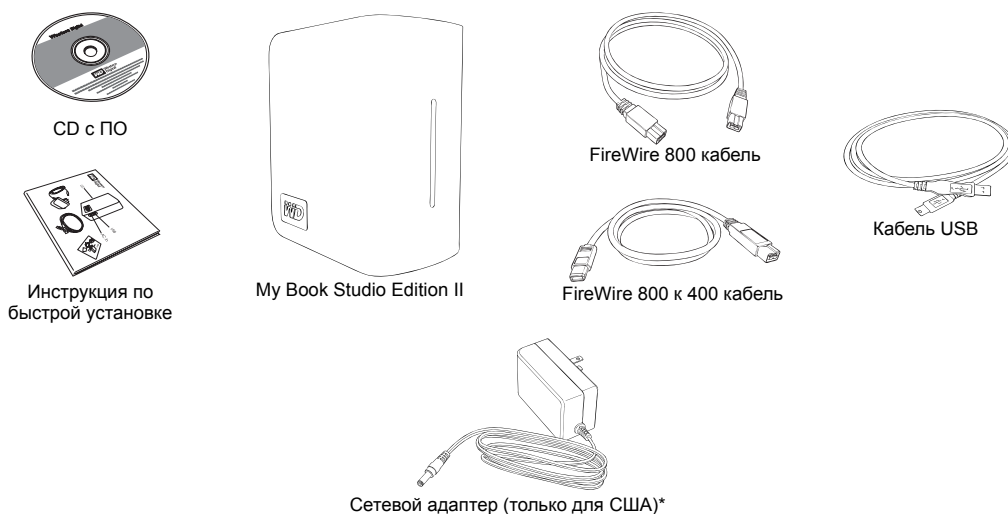

Конфигурации международных сетевых адаптеров\*

\*Это изделие может поставляться с различными конфигурациями сетевого адаптера, в зависимости от вашего места проживания.

### Дополнительные комплектующие

Подробную информацию о дополнительных комплектующих для этого изделия см. на [store.westerndigital.com](http://store.westerndigital.com) (только США). За пределами США см. [support.wdc.com](http://support.wdc.com).

## Совместимость

### Macintosh

- Любое из вышеперечисленного:
  - USB порт
  - Порт FireWire 800 или 400
  - Порт eSATA или eSATA карта адаптера\*
- Mac® OS X 10.4.10 или выше
- Mac® OS X 10.5.2 или выше

### Windows®

- Любое из вышеперечисленного:
  - USB порт
  - Порт FireWire 800 или 400
  - Порт eSATA или eSATA карта адаптера\*
- Windows 2000/XP/Vista

*Примечание:* Совместимость может быть неполной в зависимости от используемого оборудования и операционной системы.

\* Список совместимых карт eSATA находится в нашей базе знаний на [support.wdc.com](http://support.wdc.com) для answer ID# 1524.

**Важная информация:** Для повышения скорости и надежности рекомендуется установить новейшие обновления и пакет SP. Для Macintosh, войдите в меню **Apple** и выберите **Software Update**. Для Windows, нажмите кнопку **Пуск** и выберите **Обновление Windows**.

## Запись информации о накопителе WD

В следующей таблице запишите серийный номер и номер модели вашего накопителя WD, которые указаны на ярлыке на нижней части прибора. Также запишите дату покупки и дополнительную информацию, такую как используемая операционная система и ее версия. Эта информация необходима для установки и технической поддержки.

Серийный номер:
Номер модели:
Дата покупки:
Операционная система и программное обеспечение:

## Регистрация изделия WD

С приобретением накопителя WD вы получаете 30 дней бесплатной технической поддержки на протяжении гарантийного периода вашего изделия. 30 дневный период начинается с даты первого телефонного контакта со службой технической поддержки WD. Зарегистрируйтесь онлайн на [register.wdc.com](http://register.wdc.com).

## Предостережения

Изделия WD являются точными приборами, и с ними необходимо обращаться аккуратно при распаковке и установке. Приводы могут получить повреждения при грубом обращении, ударах или вибрации. При распаковке и установке внешнего запоминающего устройства придерживайтесь следующих мер предосторожности:

- Не включайте этот прибор, когда внешняя температура не находится в пределах 5°C–35°C (41°F–95°F).
- Не роняйте и не подвергайте прибор ударам.
- Не перемещайте прибор во время работы.
- Не используйте My Book в качестве переносного накопителя.
- Во избежание перегрева не закрывайте отверстия, расположенные в нижней части, сверху или на задней стенке корпуса. Не кладите никакие предметы на устройство, они могут сделать невозможной вентиляцию.

**2**

## О вашем накопителе WD

### Формат и конфигурация

Заводской формат этого устройства WD - HFS+ (Journaled) для совместимости с операционной системой Macintosh. Заводская конфигурация - RAID 0 (Striped) для обеспечения максимальной емкости и быстродействия.

Данный продукт также поддерживает режим RAID 1 (Mirrored) для обеспечения дополнительной защиты данных при мгновенных и автоматических обновлениях данных. При сбое одного привода система продолжит работать, и ваши данные будут сохранены. Можно заменить неисправный привод и восстановить систему. Для получения более подробной информации, в том числе инструкций по изменению конфигурации или формата массива RAID, обратитесь к «WD RAID Manager для Mac» на странице 18 или «WD RAID Manager для Windows» на странице 23.

### Индикаторы (огни)

Индикаторы питание/обмен данными и измеритель емкости представлены одной полоской из шести индикаторов (огней) на передней панели привода.

### Режим работы индикатора питание/обмен данными

Внешний вид	Состояние привода
Непрерывное свечение	Включено питание или устройство в режиме экономии электроэнергии
Редкие вспышки (каждые 4 секунды)	Накопитель в режиме ожидания
Передвижение вверх и вниз	Привод используется
Чередующееся свечение в шахматном порядке	Переход из одного состояние в другое
Поочередное мигание верхних и нижних индикаторов	Режим минимальных полномочий RAID
Движение по кругу снизу вверх	Режим восстановления RAID
Частые вспышки (каждую секунду)	Состояние перегрева*

\* В этом случае процесс чтения/записи прекратится, и привод замедлит вращение. Отсоедините и отключите питание My Book. Прибор должен остыть в течение 1-2 часов, затем подсоедините его и включите питание.

## **Измеритель емкости**

Когда прибор включен, измеритель емкости показывает используемое пространство привода, подсвечивая шесть секций, в направлении снизу вверх. Каждая секция соответствует приблизительно 17 процентам емкости привода. Так как этот привод предварительно отформатирован, первый раздел подсвечивается после установки.

### **USB и режим FireWire**

Функция Capacity Gauge (Измеритель емкости) доступна только при установке WD Button Manager, который необходимо установить в каждой системе, к которой подключена My Book. Capacity Gauge обновляется автоматически по мере использования привода.

### **eSATA режим**

Capacity Gauge не доступен в режиме eSATA.



## Интерфейсы

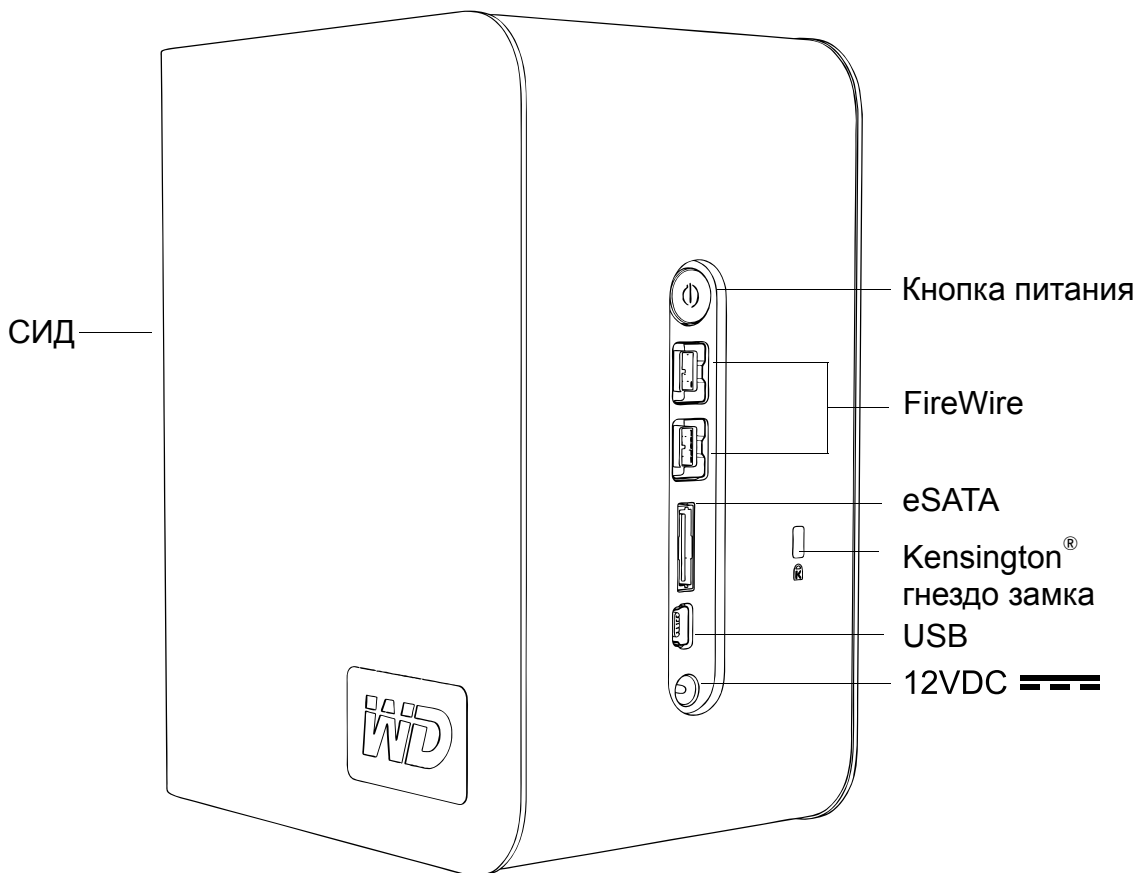

**FireWire** – Этот прибор оснащен двумя интерфейсами FireWire 800. FireWire 800 имеет максимальную скорость передачи данных 800 Мб/с и обратно совместим с FireWire 400 при использовании специального адаптера, такого как кабель FireWire 800 к 400, который входит в этот набор. При подключении к прибору FireWire 400 данные передаются со скоростью FireWire 400 (до 400 Мб/с).

**USB** – Промышленный стандартный интерфейс для большинства компьютеров на базе Windows. Высокоскоростной интерфейс USB (USB 2.0) поддерживает скорость передачи данных до 480 Мб/с и обратно совместим с USB 1.1. При подключении к USB 1.1 данные передаются со скоростью USB 1.1 (до 1,5 Мб/с).

**eSATA** - Передача данных до 3 Гб/с. Для использования этого интерфейса должна быть eSATA PCI карта или на главном компьютере должен быть порт материнской платы eSATA.

### Гнездо замка Kensington

Для безопасности привода на нем имеется защитное гнездо Kensington Security Slot, которое поддерживает стандартный кабель безопасности Kensington (продается отдельно). Более подробную информацию о Kensington Security Slot и имеющихся изделиях см. на [www.kensington.com](http://www.kensington.com).

## Программное обеспечение

В дополнение к WD Drive Manager, это изделие WD поставляется со следующим бонусным ПО.

**WD Anywhere Backup™ (Mac и Windows)** - это интуитивное и надежное в эксплуатации приложение для резервного копирования и восстановления файлов, которое обеспечивает круглосуточную защиту данных. Оно имеет функцию автоматического резервного копирования в различные места и синхронизации рабочих файлов, для управления версиями. Это приложение включает в себя руководство пользователя и интерактивную справку.

**Google™ ПО (только для Windows)** позволяет производить поиск на приводе, работать с фотографиями и упрощает поиск в сети, используя приложенное программное обеспечение Google.

**Copy Application Software** позволяет произвести резервное копирование ПО, используя этот прибор.

# 3

## Установка

### Macintosh

#### FireWire или USB®

**Важная информация:** Выполните нижеуказанные действия для безопасного подключения прибора.

1. Включите компьютер и подождите загрузки операционной системы.
2. Вставьте CD с ПО в привод CD-ROM.

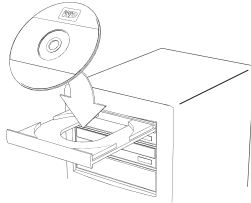

3. Дважды щелкните на пиктограмме привода CD-ROM.



4. Дважды щелкните на папке WD Drive Manager, в которой содержится ПО для этого прибора.



5. Дважды щелкните на пиктограмме WDDriveManager.dmg.



6. Дважды щелкните на пиктограмме привода WD Drive Manager Installer.



7. Щелкните **Install**. WD Drive Manager включает измеритель емкости и Safe Shutdown™, а также устанавливает WD RAID Manager.



8. Щелкните **Accept**, чтобы принять лицензионное соглашение и продолжить установку.

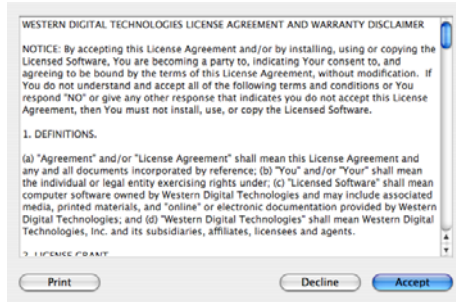

9. Щелкните **Quit**.

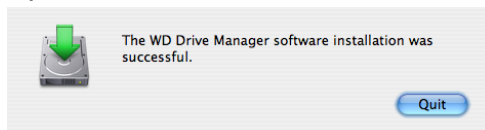

10. Если вы сейчас хотите установить ПО для резервного копирования файлов, дважды щелкните на пиктограмме WD Anywhere Backup на экране My Book Studio Edition II, и следуйте появляющимся инструкциям.

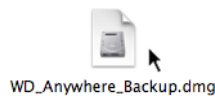

11. Подключите штекер DC кабеля адаптера в силовой разъем на задней панели прибора. Убедитесь в том, что тип штекера настенного адаптера питания соответствует стандартам вашего региона.\*
12. Включите настенный адаптер в розетку переменного тока.
13. Подключите один конец кабеля интерфейса (USB, FireWire 800 или FireWire 800 к 400) к порту на вашем компьютере.
14. Подключите другой конец кабеля интерфейса к прибору.

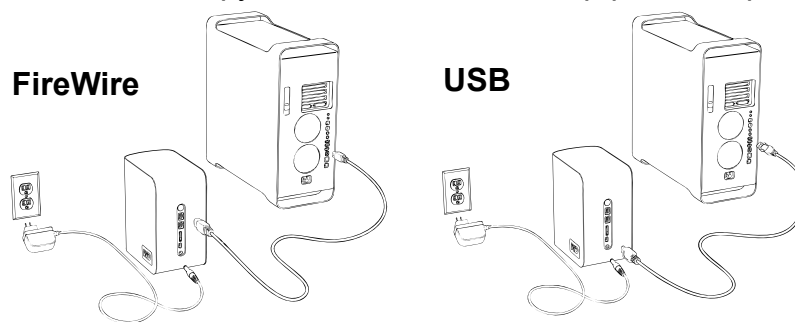

15. Прибор включится и присоединится к системе, WD Drive Manager появится в меню состояния. Теперь приложение My Book Studio Edition II установлено и готово к работе.

\*Это изделие может поставляться с различными конфигурациями сетевого адаптера, в зависимости от вашего места проживания.

*Примечание:* Вы найдете больше информации и типах интерфейса и коннекторах в нашей базе знаний на [support.wdc.com](http://support.wdc.com) для answer ID# 1729.

## eSATA

**Примечание:** Интерфейс eSATA не поддерживает WD Drive Manager

1. Включите компьютер и подождите загрузки операционной системы.
2. Вставьте CD с ПО в привод CD-ROM.

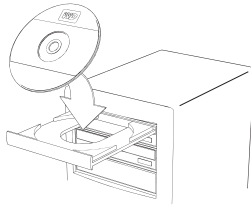

3. Дважды щелкните на пиктограмме привода CD-ROM.



4. Дважды щелкните на папке WD Drive Manager, в которой содержится ПО для этого прибора.



5. Если вы сейчас хотите установить ПО для резервного копирования файлов, дважды щелкните на пиктограмме WD Anywhere Backup на экране My Book Studio Edition II, и следуйте появляющимся инструкциям.

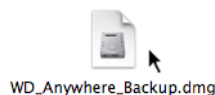

6. Выключите компьютер.



7. Подключите штекер DC кабеля адаптера в силовой разъем на задней панели прибора. Убедитесь в том, что тип штекера настенного адаптера питания соответствует стандартам вашего региона.
8. Включите настенный адаптер в розетку переменного тока.
9. Подключите один конец кабеля eSATA к порту на вашем компьютере.
10. Подключите другой конец кабеля интерфейса к прибору.
11. Включите компьютер.
12. Включите My Book, нажав на кнопку питания, расположенную на задней панели.
13. Прибор включится и присоединится к системе. Теперь приложение My Book Studio Edition II установлено и готово к работе.

**Примечание:** Для некоторых контроллеров eSATA может понадобиться перезапуск системы для распознавания устройства.

## Windows

**Важная информация:** Перед подключением прибора необходимо установить драйверы и утилиты, которые находятся на прилагаемом CD. Выполните нижеуказанные действия для безопасного подключения прибора.

1. Включите компьютер.
2. Вставьте CD с ПО в привод CD-ROM.
3. Произойдет автозапуск CD. Щелкните **Accept** на экране условий договора, и WD Drive Manager и драйверы установятся автоматически. WD Drive Manager включает измеритель емкости и Safe Shutdown™, а также устанавливает WD RAID Manager.

*Примечание:* Если на вашем компьютере отключена функция автозапуска, утилиты нужно установить вручную. Перейдите на рабочий стол. Дважды щелкните на My Computer, My Book folder, WD\_Windows\_Tools folder и Setup.exe. Затем запустите CD, который устанавливает драйверы.

4. Появится экран программы установки приложения, на котором будет показан список опций, включая ПО, документацию и ссылку на регистрацию. По умолчанию выбраны все приложения. Снимите выделение с тех приложений, которые вы не хотите устанавливать, затем щелкните **Start**. Или щелкните **Cancel**, чтобы выйти. Ни одно приложение не будет установлено.
5. Подключите штекер DC кабеля адаптера в силовой разъем на задней панели прибора. Убедитесь в том, что тип штекера настенного адаптера питания соответствует розетке. Если не соответствует - удалите его и установите правильный.
6. Включите настенный адаптер в розетку переменного тока.
7. Подключите один конец кабеля интерфейса (USB, FireWire 800 или FireWire 400) к порту на вашем компьютере.
8. Подключите другой конец кабеля интерфейса к прибору, после чего прибор присоединится к системе. Пиктограмма WD Drive Manager появится в панели задач.

*Примечание:* Если Windows запрашивает дополнительные драйверы - разрешите их поиск.



9. Так как My Book Studio Edition II отформатировано для использования с Mac, то необходимо его переформатировать для Windows, чтобы ваша операционная система распознала прибор. Щелкните правой клавишей мыши пиктограмму WD Drive Manager в панели задач и наведите курсор на **WD My Book**. Щелкните **WD RAID Manager**.

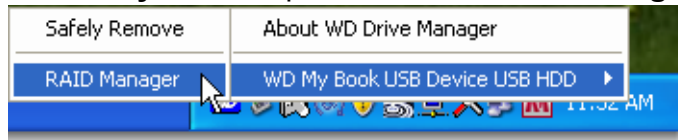

10. Щелкните на пиктограмме прибора, затем дважды щелкните на ней, чтобы открыть контекстное меню. Щелкните **Run Windows Disk Management Tool** (Запустить инструмент Windows Disk Management).

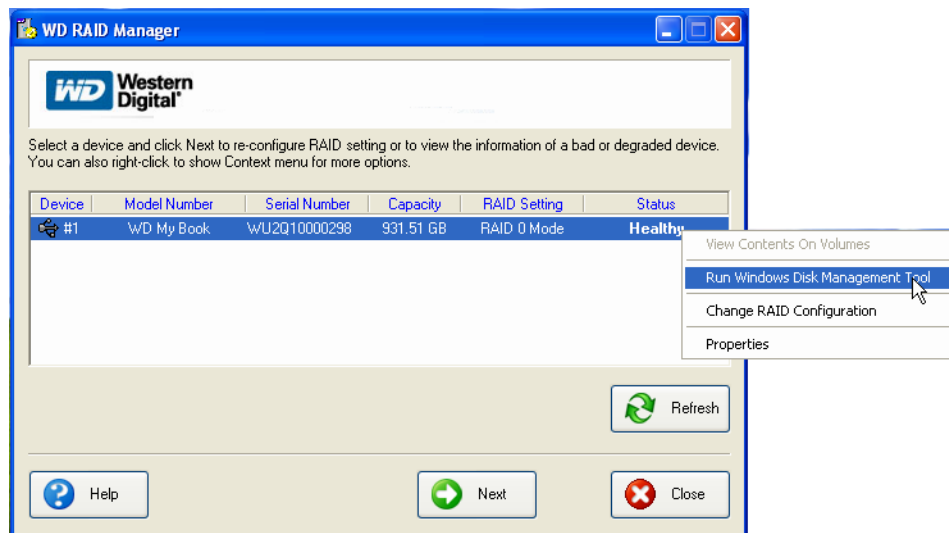

11. Отображается мастер инициализации и конвертации диска. Щелкните «Далее».



12. Отображается экран «Выберите диски для инициализации». Номер диска My Book выбран по умолчанию. Щелкните «Далее».

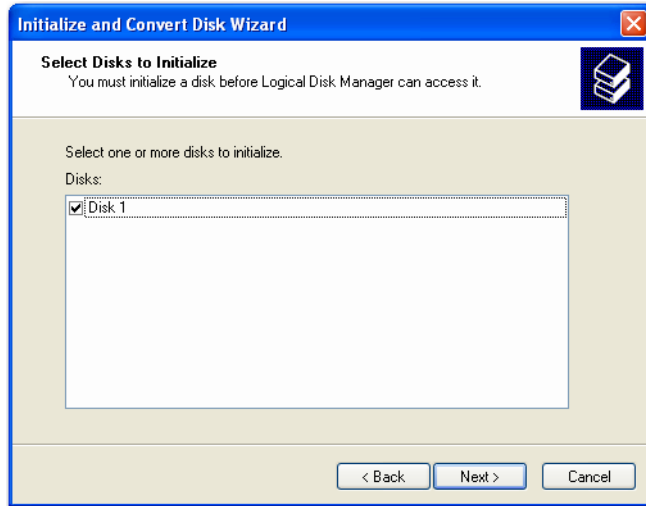

13. Осуществляется завершение работы мастера инициализации и конвертации диска. Щелкните «Закончить».

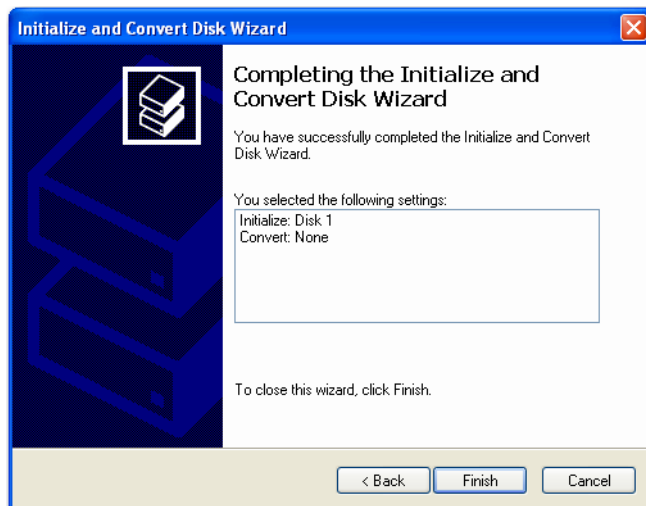

14. Устройство отображает большую неразмеченную область. Щелкните правой клавишей мыши по черной полоске (неразмеченной области), чтобы вывести меню доступных опций.

**ВНИМАНИЕ:** Выберите неразмеченный (Unallocated) привод (черная полоса). Не выбирайте системный привод или другой исправный привод.



Из меню доступных опций выберите «**Новый раздел**» или «**Новый простой том**».

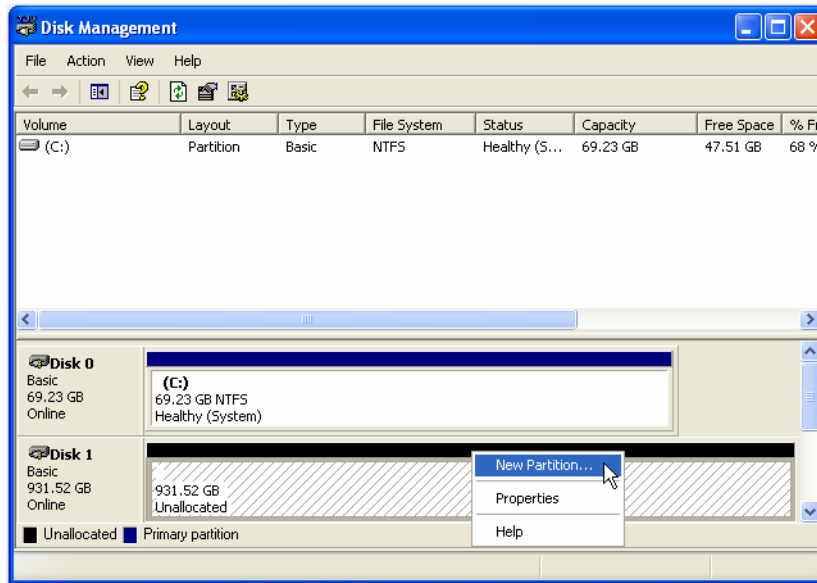

15. Отображается страница приветствия мастера создания разделов или мастера создания простых томов.

*Windows Vista:* Перейдите к следующему шагу.

*Windows XP:* Для продолжения нажмите «**Далее**» и выберите **первичный раздел**. Щелкните «**Далее**».

16. Выберите размер создаваемого раздела и щелкните «**Далее**».

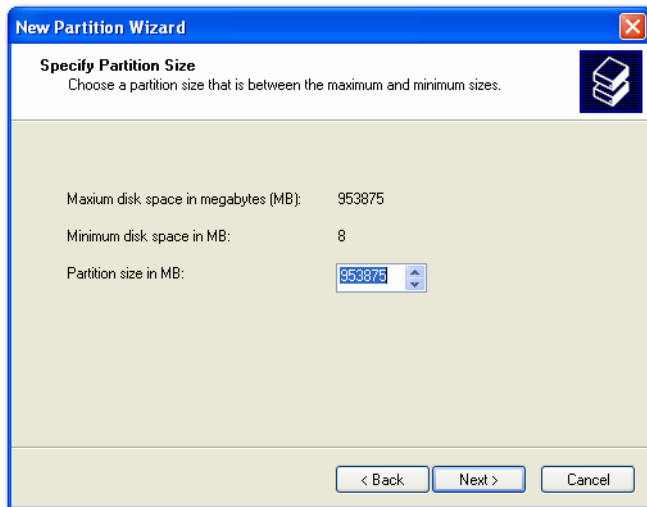

17. Выберите букву привода, которая будет назначена разделу, и щелкните «Далее».

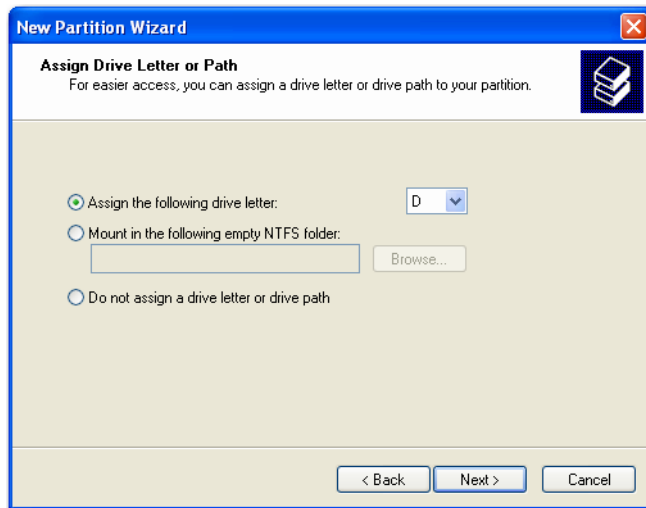

18. Отображается экран «Форматировать раздел». Данный экран позволяет выбрать файловую систему, размер кластеров и метку тома для создаваемого раздела. В поле «Метка тома» рекомендуется ввести «My Book» и выбрать «Быстрое форматирование» для экономии времени, необходимого для процесса форматирования.

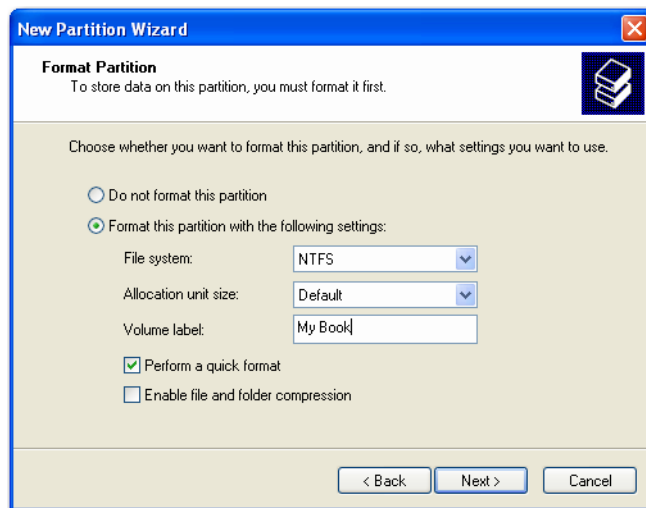

*Примечание:* Практически во всех случаях наилучшим решением является сохранение размера кластера, установленного по умолчанию. При наличии только одной операционной системы рекомендуется выбрать NTFS в качестве файловой системы (также можно выбрать FAT16 или FAT32). На внешнем жестком диске невозможно создать динамические разделы. При использовании файловой системы FAT 32 утилита управления диском для Windows 2000 и Windows XP не поддерживает логические разделы размером свыше 32 Гб. Для получения дополнительной информации перейдите по ссылке [support.microsoft.com](http://support.microsoft.com) и найдите статью 184006 в Базе знаний Microsoft.

19. Щелкните «Далее», чтобы подтвердить процесс и просмотреть выбранные опции.

20. Щелкните **«Закончить»** для завершения процесса. После окончания процесса форматирования My Book появляется в качестве имени устройства в Мой компьютер. Приложение установлено и готово к использованию.

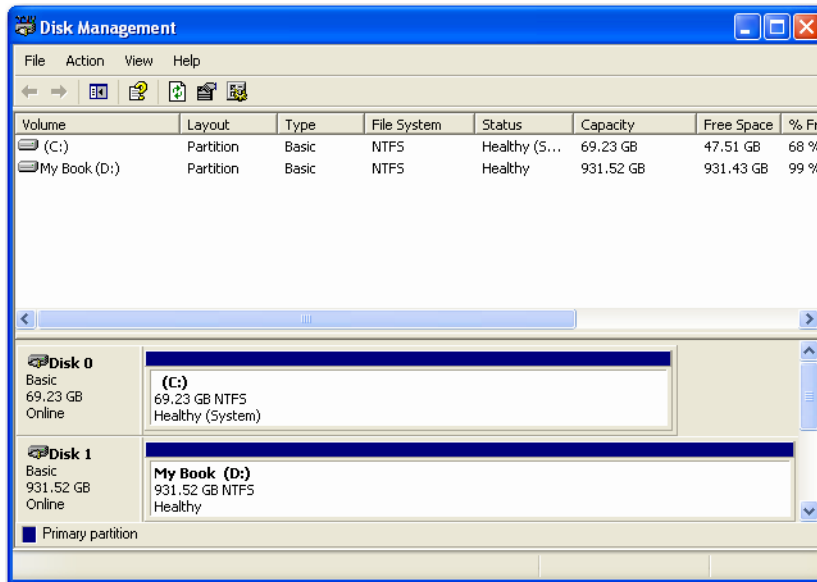

4

## WD Drive Manager Статус

WD Drive Manager Status предоставляет общую информацию о статусе прибора. Для просмотра статуса WD Drive Manager под Mac, щелкните пиктограмму меню статуса WD Drive Manager и наведите курсор на WD My Book RAID.

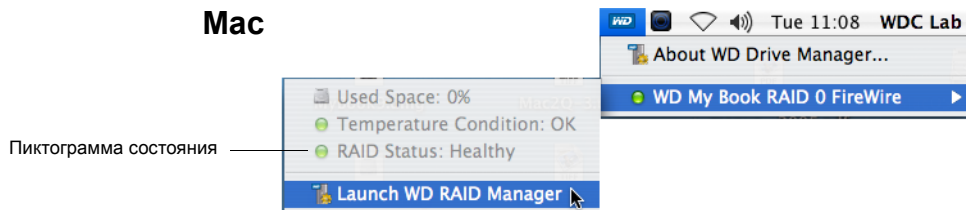

Для просмотра статуса WD Drive Manager под Windows, наведите курсор на пиктограмму WD Drive Manager в панели задач.



### Сообщения статуса WD Drive Manager

Цвет/ поведение пиктограммы WD Drive Manager	Цвет пиктограммы состояния	Значение
Синий	Зеленый	Исправный
Синий и мигает	Желтый	RAID 1 минимальные полномочия
Синий	Желтый	RAID 1 восстанавливается
Красный и мигает	Красный	Для подробной информации см. статус WD Drive Manager

## 5

## WD RAID Manager для Mac

WD RAID Manager - это инструмент, который облегчит процесс управления системой RAID, включая изменение конфигурации RAID и форматирование прибора. Чтобы запустить WD RAID Manager, щелкните дополнительную пиктограмму в меню WD Drive Manager и наведите курсор на **WD My Book**. Щелкните **Launch WD RAID Manager**.

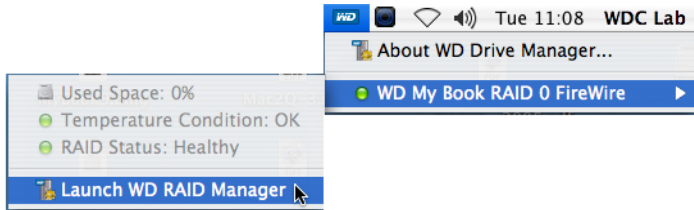

### Конфигурация RAID

**Важная информация:** Перед началом процесса выполните резервное копирование всех файлов, хранящихся на My Book, на другое накопительное устройство.

Предварительный формат устройства My Book Studio Edition II HFS+ (Journaled). Предварительная конфигурация для режима RAID 0 (Striped) для обеспечения максимальной емкости и быстродействия. Данное устройство также поддерживает режим RAID 1 (Mirrored) для обеспечения дополнительной защиты данных при мгновенных и автоматических обновлениях данных.

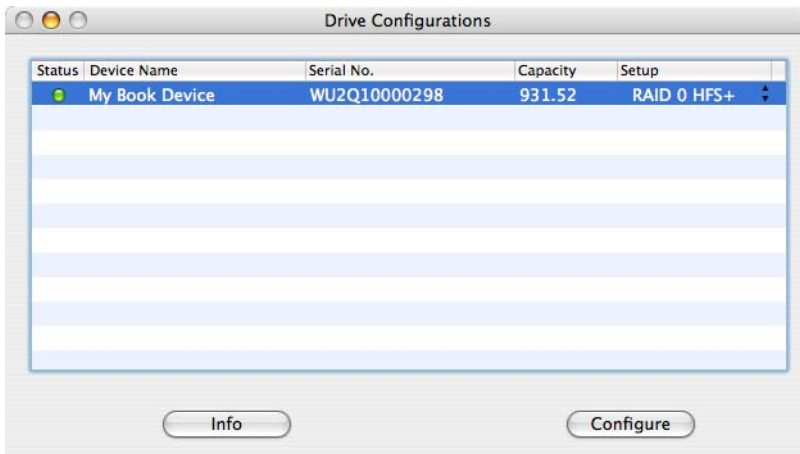

1. Для конфигурации или изменения установок RAID, щелкните на пиктограмме прибора из меню, чтобы появилось всплывающее меню. Флажок указывает текущую конфигурацию RAID.

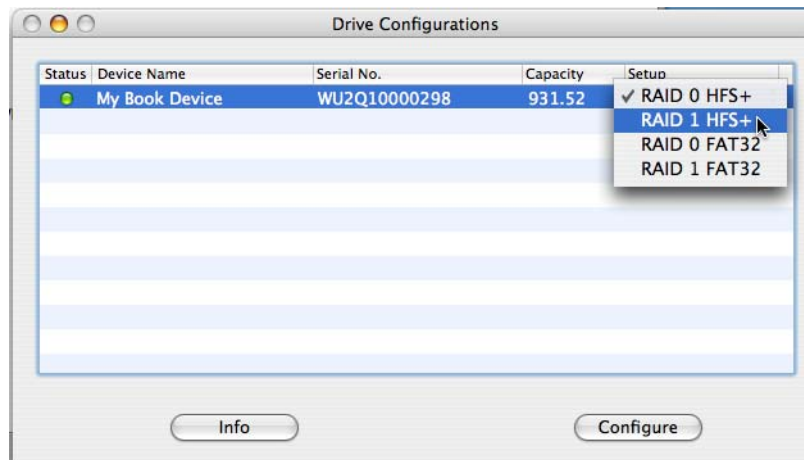

2. Выберите необходимую конфигурацию RAID и формат прибора и щелкните **Configure**.
3. При запросе подтверждения щелкните **Configure** еще раз.
4. В качестве стандартной меры предосторожности, система запрашивает имя администратора и пароль, чтобы подтвердить ваши действия. Введите эту информацию и щелкните **OK**.

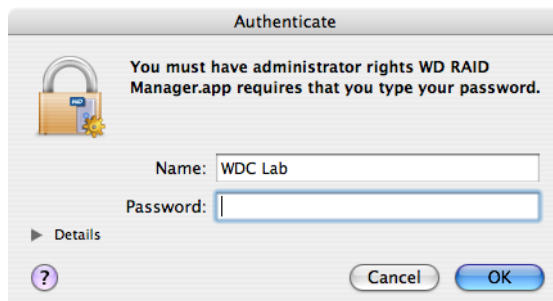

Во время конфигурации прибора, WD RAID Manager автоматически форматирует диск как один том, используя указанный формат и тип RAID. FAT32 форматирует с использованием карты сегментации Master Boot Record для совместимости с Windows.

Форматы установок HFS+ с HFS Extended с томом Journal, используя тип карты сегментации, который лучше всего подходит к модели Macintosh, к которой в настоящий момент подключен привод. На компьютерах Macintosh с процессором(ами) PowerPC создается структура карты сегментации Apple. На компьютерах Macintosh с процессором(ами) Intel создается таблица разделов GUID.

Для получения информации о том, как сделать My Book загрузочным разделом на компьютерах Macintosh, оснащенных процессором Intel, перейдите по ссылке [support.wdc.com](http://support.wdc.com) и найдите ответ на вопрос ID# 1787.

## RAID поиск и устранение неисправностей

WD RAID Manager следит за операциями приводов в системе RAID. Таким образом вы видите статус каждого привода и сможете выполнить соответствующее действие. Чтобы увидеть статус прибора, а также статус каждого внутреннего жесткого диска, включая информацию о том, произошел ли сбой какого-либо привода (A или B), щелкните на иконке прибора, а затем щелкните **Info**. Это откроет выдвижную панель в правой части основного окна.

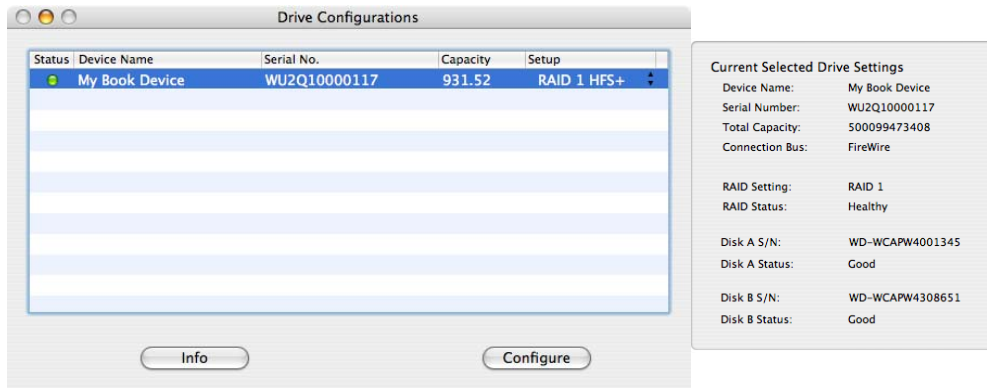

## Сообщения статуса RAID

WD RAID Manager показывает следующие сообщения, в зависимости от текущего статуса привода.

Текст сообщения статуса	Описание	Действие пользователя
Исправный	Массив правильно сконфигурирован и работает нормально.	Никаких действий
Установка не совпадает	В гнезда установлены приводы из различных наборов RAID.	Оба гнезда имеют допустимые конфигурации массива, но происходит конфликт установок и прибор не может определить, какая конфигурация новее.  Установите другой привод, который не является частью другого массива RAID.  Установите оригинальный привод, который является частью массива RAID. Создайте новый массив, используя установленные приводы.
Минимальные полномочия	Конфигурация массива допустима и в настоящий момент является RAID1, но одно гнездо повреждено.	Только RAID 1  Изучите значения статусов гнезд, чтобы определить поврежденное гнездо и заменить привод.
Восстановление статуса RAID	Конфигурация массива допустима, но одно гнездо восстанавливается из другого гнезда.	Только RAID 1  Восстановление из режима минимальных полномочий. Подождите окончания восстановления. (Это может занять несколько часов.)
Плохой	Ни одно гнездо не имеет допустимой конфигурации массива.	Проверьте статус диска. См. «Сообщения статуса диска» на странице 22.



## Сообщения статуса диска

WD RAID Manager показывает следующие сообщения, в зависимости от текущего статуса диска А или В.

Текст сообщения статуса	Описание	Действие пользователя
Хороший	Конфигурация гнезда содержит допустимые данные. Изучите статус массива на наличие других ошибок.	Никаких действий
Нет жесткого диска	В гнезде нет HDD	Установите привод в пустое гнездо.
Нет конфигурации	Гнездо не содержит допустимой конфигурации.	Создайте новый набор RAID. (Потеря данных)  Емкость не совпадает. Замените привод другим с такой же емкостью и воссоздайте набор RAID.
Повреждение	Гнездо повреждено.	Замените привод.
Восстановление	В настоящий момент гнездо восстанавливается из другого гнезда.	Подождите окончания восстановления. Это займет несколько часов.
Хороший	Инициализация не закончена.	Замените другой привод.
Отказано	Гнездо содержит HDD, который не соответствует требованиям прибора.	Установите привод, совместимый с прибором RAID.  Совместимы только приводы WD Green.

## 6

## WD RAID Manager для Windows

WD RAID Manager - это инструмент, который облегчит процесс управления системой RAID, включая изменение конфигурации RAID и форматирование прибора. Чтобы запустить WD RAID Manager, щелкните дополнительную пиктограмму WD Drive Manager в панели задач и наведите курсор на **WD My Book**. Щелкните **WD RAID Manager**.

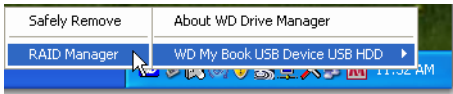

### Конфигурация RAID

Предварительный формат устройства My Book Studio Edition II HFS+ (Journaled). Предварительная конфигурация для режима RAID 0 (Striped) для обеспечения максимальной емкости и быстродействия. Данное устройство также поддерживает режим RAID 1 (Mirrored) для обеспечения дополнительной защиты данных. Половина емкости отводится для синхронизации информации с дисков A и B.

**Важная информация:** Перед началом процесса выполните резервное копирование всех файлов, хранящихся на My Book, на другое накопительное устройство.

1. Для конфигурации или изменения установок RAID, выберите прибор в меню и щелкните **Дальше**.

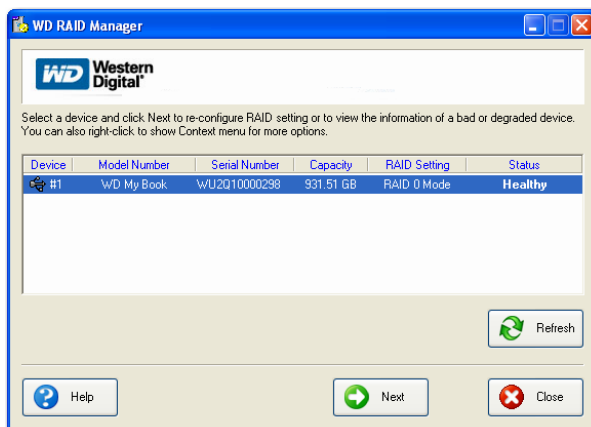

2. Выберите необходимую конфигурацию RAID нажатием **RAID 0** или **RAID 1** (в следующем примере показан RAID 1). Выберите **Быстрый формат NTFS**, если вы хотите, чтобы привод форматировался автоматически после завершения новых установок RAID.

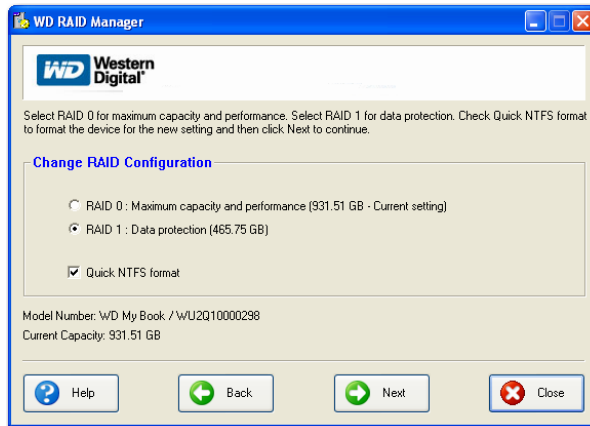

3. Введите предоставленный номер подтверждения, затем щелкните **Да**. При повторном запросе щелкните **Да**, чтобы подтвердить.

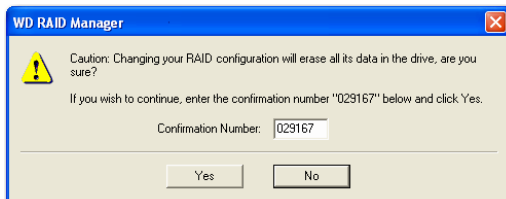

4. Щелкните **Закреть** по окончании.

Также можно использовать контекстное меню в WD RAID Manager, чтобы запустить инструмент Windows Disk Management, выполнить быстрое форматирование NTFS или изменить конфигурацию RAID. Сделайте щелчок правой мышью на пиктограмме прибора в основном экране WD RAID Manager, чтобы увидеть опции.



## RAID поиск и устранение неисправностей

WD RAID Manager следит за операциями приводов в системе RAID. Таким образом в любое время вы видите статус каждого привода и сможете выполнить соответствующее действие. Для просмотра статуса прибора выберите его в меню и щелкните **Дальше**. Если вы не видите прибор в меню, щелкните **Обновить**, чтобы произвести поиск устройств My Book, подключенных к систем компьютера.

Вы также можете щелкнуть правой кнопкой мыши на пиктограмме устройства и выбрать **Свойства**. На этом экране вы можете определить, какой привод (A или B) сломан. Об этом сообщается в поле серийного номера диска A или B.

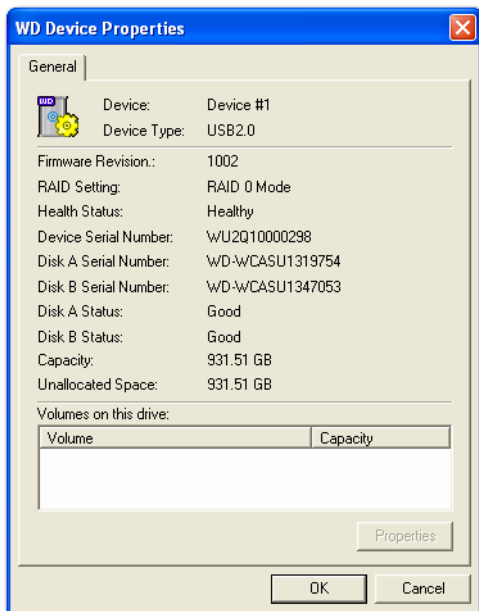

## Сообщения статуса RAID

WD RAID Manager показывает следующие сообщения, в зависимости от текущего статуса привода.

Текст сообщения статуса	Описание	Действие пользователя
Исправный	Массив правильно сконфигурирован и работает нормально.	Никаких действий
Установка не совпадает	В гнезда установлены приводы из различных наборов RAID.	Оба гнезда имеют допустимые конфигурации массива, но происходит конфликт установок и прибор не может определить, какая конфигурация новее.  Установите другой привод, который не является частью другого массива RAID.  Установите оригинальный привод, который является частью массива RAID. Создайте новый массив, используя установленные приводы.
Минимальные полномочия	Конфигурация массива допустима и в настоящий момент является RAID1, но одно гнездо повреждено.	Только RAID 1  Изучите значения статусов гнезд, чтобы определить поврежденное гнездо и заменить привод.
Восстановление статуса RAID	Конфигурация массива допустима, но одно гнездо восстанавливается из другого гнезда.	Только RAID 1  Восстановление из режима минимальных полномочий. Дождитесь окончания восстановления. (Это может занять несколько часов.)
Плохой	Ни одно гнездо не имеет допустимой конфигурации массива.	Проверьте статус диска. См. «Сообщения статуса диска» на странице 27.

## Сообщения статуса диска

WD RAID Manager показывает следующие сообщения, в зависимости от текущего статуса диска A или B.

Текст сообщения статуса	Описание	Действие пользователя
Хороший	Конфигурация гнезда содержит допустимые данные. Изучите статус массива на наличие других ошибок.	Никаких действий
Нет жесткого диска	В гнезде нет HDD	Установите привод в пустое гнездо.
Нет конфигурации	Гнездо не содержит допустимой конфигурации.	Создайте новый набор RAID. (Потеря данных)  Емкость не совпадает. Замените привод другим с такой же емкостью и воссоздайте набор RAID.
Повреждение	Гнездо повреждено.	Замените привод.
Восстановление	В настоящий момент гнездо восстанавливается из другого гнезда.	Подождите окончания восстановления. Это займет несколько часов.
Хороший	Инициализация не закончена.	Замените другой привод.
Отказано	Гнездо содержит HDD, который не соответствует требованиям прибора.	Установите привод, совместимый с прибором RAID.  Совместимы только приводы WD Green.

## 7

## Выключение/отключение устройства

### Автоматическое выключение

My Book выключается автоматически при выключении компьютера. Также, для выключения устройства, можно выполнить следующие действия.

**Важная информация:** Для предотвращения потери данных закройте все активные окна, файлы, приложения перед выключением устройства. Это обеспечит успешное безопасное отключение устройства.

### Safe Shutdown™

Кнопка включения питания поддерживает функцию Safe Shutdown (безопасное выключение), которая препятствует случайному выключению накопителя My Book во время обмена данными с компьютером. Для включения функции безопасного выключения Safe Shutdown нажмите кнопку питания один раз. Вы услышите как привод замедляется, после чего погаснет индикатор питания. Накопитель My Book выключен правильно и его можно отсоединить от компьютера.

Функция Safe Shutdown работает только при установке драйвера, его необходимо установить в каждой системе, к которой подключен накопитель My Book.

**ВНИМАНИЕ:** eSATA не поддерживает функцию Safe Shutdown.

### Безопасное удаление

#### Mac

Переместите ярлык My Book в Корзину для правильного размонтирования. Вы услышите как устройство замедляется, при этом будет мигать индикатор питания. Если индикатор питания горит постоянно, можно нажать кнопку питания или отсоединить кабель питания My Book, чтобы безопасно его выключить.

#### Windows

Щелкните правой кнопкой мыши на пиктограмме WD Drive Manager в панели задач и наведите курсор на **My Book... > Безопасное удаление**. Также можно щелкнуть правой кнопкой мыши на пиктограмме «Безопасное извлечение устройства»  в панели задач и выберите **Безопасное извлечение устройства**. Вы услышите как привод замедляется, после чего погаснет индикатор питания. My Book выключен правильно, и устройство можно безопасно отсоединить.

## **Отключение устройства**

Можно выполнить обычное выключение системы в любое время, а затем вынуть продукт. Если компьютер все еще включен, сначала следуйте инструкциям из разделов Безопасное выключение или Безопасное удаление выше.

1. Отсоедините кабель интерфейса от устройства.
2. Выньте другой конец кабеля интерфейса из порта компьютера.
3. Отключите кабель переменного тока из силовой розетки.
4. Отключите силовой коннектор постоянного тока из силового гнезда на задней части устройства.



## 8

## Замена привода

My Book Studio Edition II - это продукт, частично обслуживаемый пользователем, который позволяет обслуживать один или оба внутренних жестких диска, находящиеся в корпусе прибора.

**Важная информация:** В корпус My Book Studio Edition II можно вставлять только блоки жестких дисков WD Caviar® GP.

Если произойдет сбой и вы хотите устранить неисправность самостоятельно, посетите страницу службы технической поддержки WD на [support.wdc.com](http://support.wdc.com) и найдите в базе знаний статью 1709, в которой детально описывается процедура получения привода на замену. При контакте со службой технической поддержки подготовьте следующую информацию: Серийный номер My Book, дата покупки, серийный номер внутреннего жесткого диска(ов), подлежащего замене. После получения привода(ов) на замену следуйте нижеуказанным действиям, чтобы провести обслуживание My Book.

**Важная информация:** Во избежание проблем с аварийным отключением, перед работой с прибором заземлите себя, прикоснувшись к металлическому корпусу компьютера. Одежда создает статическое электричество, поэтому не допускайте прямого контакта одежды с жестким диском или с компонентами монтажной схемы.

Перед началом работы отключите питание и отсоедините все кабеля.

1. Установите прибор на чистую и устойчивую поверхность.
2. Большим пальцем руки нажмите на верхнюю переднюю панель прибора, чтобы отпустить защелку и открыть крышку.



3. Ослабьте винт-барашек, который крепит верхнюю крышку привода. Снимите верхнюю крышку привода и отложите ее.

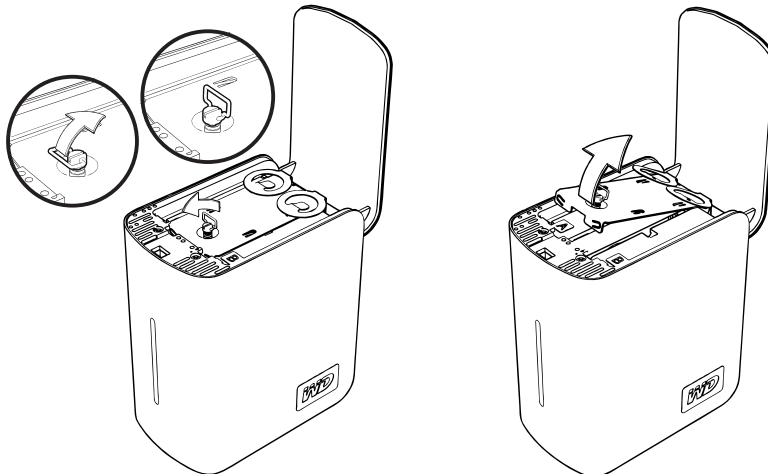

*Примечание:* Приводы А и В можно отличить друг от друга по цветной наклейке с кодом.

4. Определите привод, который вы хотите заменить (А или В). Используя металлическое ушко, медленно и аккуратно вытяните блок привода из корпуса и отложите его.

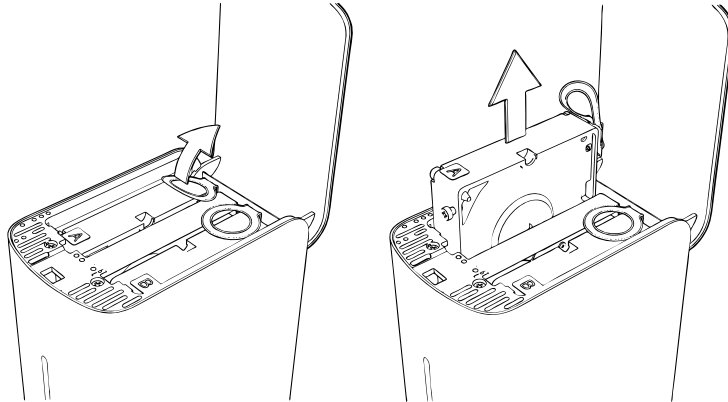

5. Аккуратно полностью задвиньте новый блок привода в гнездо.

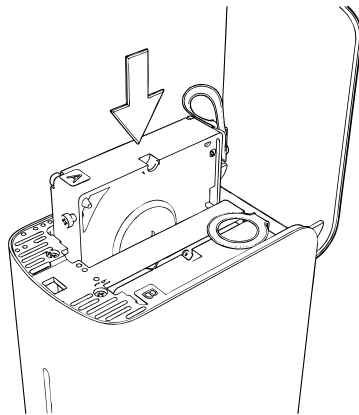

6. Установите верхнюю крышку и закрепите ее винтом-барашком.

*Примечание:* Не закручивайте винты слишком сильно.

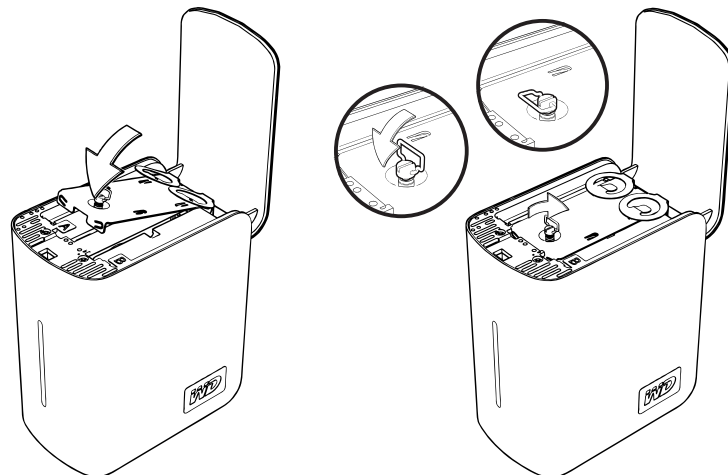

7. Закройте крышку и нажмите на нее и удерживайте, пока она не защелкнется на месте.

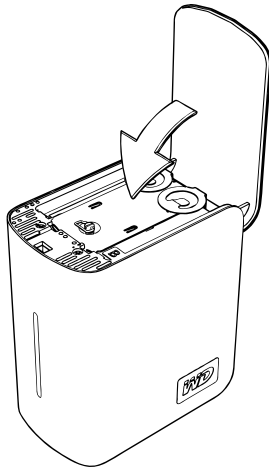

8. Подсоедините к устройству только кабель питания. Не подсоединяйте кабель обмена данными с компьютером.
9. Устройство начинает процесс восстановления автоматически, световые индикаторы мигают попеременно снизу вверх. Процесс восстановления RAID может занять до 12 часов, в зависимости от емкости и скорости привода, но обычно он заканчивается через 5-7 часов. Процесс восстановления RAID должен завершиться.

**Важная информация:** Не пытайтесь использовать устройство во время восстановления массива.

10. После завершения процесса световые индикаторы светятся непрерывно, указывая на наличие питания.
11. Подсоедините кабель обмена данными. Появится статус WD Drive Manager (см. «WD Drive Manager Статус» на странице 17).
12. Установите новый привод, следуя инструкциям в базе знаний WD, статья 1709.

**Важная информация:** Не разбирайте внутренние компоненты привода и его блока. Возвратите весь блок в WD, не разбирая его.

9

## Поиск и устранение неисправностей

Если у вас возникли проблемы с установкой или использованием этого изделия, посетите сайт поддержки [support.wdc.com](http://support.wdc.com) и поищите справку в нашей базе знаний.

Как	ID ответа
■ установить My Book Studio Edition II на компьютер с ОС Windows или Macintosh	1691
■ использовать My Book Studio II Edition с вашей системой компьютера	1717
■ обслуживать My Book Studio Edition II для замены жесткого диска	1709
■ изменить установки RAID приложения WD My Book Studio Edition II	1465
■ форматировать привод для операционной системы Mac	287
■ устанавливать, создавать разделы и форматировать привод в Windows XP/Vista	207
■ устанавливать, создавать разделы и форматировать привод в Windows 2000	34
■ сделать устройство загрузочным на компьютере Mac с процессором Intel	1787
■ получать и переустанавливать оригинальное ПО, поставляемое с My Book	1425
■ получить дальнейшую информацию по интерфейсам внешнего жесткого диска	1729

## Приложение

### **Совместимость с устройствами, излучающими и принимающими помехи**

#### **Информация FCC Class B**

Этот прибор прошел испытания, и было установлено его соответствие требованиям Class B для цифровых устройств, в соответствии с частью 15 правил FCC (Федеральной Комиссии связи). Установленные пределы предназначены для обеспечения разумной защиты от электромагнитных помех при эксплуатации устройств в жилом помещении. Этот прибор создает, использует и может излучать радиочастотную энергию и, если не установлен и не используется в соответствии с инструкциями, может создать помехи приему радио и телевизионных сигналов. Тем не менее, нет гарантии, что это не произойдет в конкретных условиях установки. Любые изменения или доработки, которые явно не одобрены WD, могут лишить пользователя права пользования этого оборудования.

Следующий буклет, подготовленный Федеральной Комиссией связи, может содержать полезную информацию: *Как определить и решить проблемы помех приему радио и телесигнала*. Это буклет под № 004-000-00345-4 можно получить в типографии правительства США, Вашингтон, DC 20402.

#### **ICES/NMB-003 Совместимость**

Cet appareil de la classe B est conforme à la norme NMB-003 du Canada.

Этот прибор класса B соответствует Канадскому Стандарту ICES-003.

#### **Соответствие правилам безопасности**

Одобрено для США и Канады CAN/CSA-C22.2 № 60950-1, UL 60950-1: Безопасность оборудования для информационных технологий.

Approuvé pour les Etats-Unis et le Canada. CAN/CSA-C22.2 No. 60950-1 : Sûreté d'équipement de technologie de l'information.

Это изделие предназначено для эксплуатации с сертифицированным источником питания, с двойной изоляцией, или блоком питания, подключаемым напрямую, с маркировкой «Class 2.»

#### **CE соответствие для Европы**

Проверено на предмет соответствия EN55022 по излучению радиочастот; EN-55024 по помехозащищенности, при соответствующих условиях и EN-60950 по безопасности.

## Информация о гарантии

### Получение услуг

Компания WD ценит ваш бизнес и всегда готова обеспечить для вас наилучший сервис. Если для изделия требуется техническое обслуживание, свяжитесь с организацией, где вы приобрели изделие или обратитесь на сайт поддержки [support.wdc.com](http://support.wdc.com) за информацией о том, как получить обслуживание или предоставление права на возврат материала (RMA). Если определено, что изделие может быть неисправно, вам предоставят номер RMA и указания по возврату изделия. Неофициально отправленное изделие (т.е. без получения номера RMA) будет возвращено вам за ваш счет. Официально возвращаемые изделия отправляются в одобренном контейнере, с предварительно оплаченной доставкой и застрахованные, по адресу в ваших документах для возврата. Сохраните оригинальную коробку и упаковочный материал для хранения и отправки изделий WD. Чтобы окончательно определить период гарантии, проверьте истечение срока гарантии (требуется серийный номер) через [support.wdc.com](http://support.wdc.com). Компания WD не несет ответственности за утерянные данные, независимо от причины, восстановление утерянных данных или данные, содержащиеся в изделии, переданном WD.

### Ограниченная гарантия

При условии нормальной эксплуатации устройства компания WD гарантирует его соответствие заявленным WD техническим характеристикам, отсутствие дефектов в материале и качестве изготовления в течение 5 (пяти) лет, если иное не предусмотрено законом. Период этой ограниченной гарантии начинается с даты покупки, указанной в чеке на покупку. Компания WD не несет ответственности за возвращенное изделие, если компания WD определяет, что заявленная неисправность а) отсутствует, б) не может быть устранена из-за повреждения во время транспортировки в WD, или в) связана с неправильным использованием, неправильной установкой, изменениями (в том числе удаление или уничтожение этикеток и открывание или удаление внешнего корпуса, если только изделие не относится к ограниченному списку изделий, обслуживаемых пользователем и конкретное изменение выполнено в соответствии с инструкцией на [support.wdc.com](http://support.wdc.com)), несчастным случаем или неправильным обращением во время пребывания в любом месте кроме компании WD. В соответствии с ограничениями, указанными выше, вашей единственной и исключительной гарантией, на протяжении периода, указанного выше, и по выбору компании WD, будет ремонт или замена изделия. Вышеупомянутая гарантия компании WD распространяется на отремонтированные или замененные изделия на время применимого периода оригинальной гарантии или девяносто (90) дней с даты отправки отремонтированного или замененного изделия, в зависимости от того, что будет дольше.

Вышеуказанная ограниченная гарантия является единственной гарантией компании WD и применима только к изделиям, которые продаются как новые. Вышеуказанные гарантийные обязательства и варианты возмещения достаточны для покрытия а) всех и каждого из вариантов возмещения и гарантии, явные, подразумеваемые, предписанные законодательством, в том числе, но не ограничиваясь любыми косвенными гарантиями товарной пригодности или соответствия для определенных целей, и б) все и каждое из обязательств и ответственность компании WD за ущерб, в том числе, но не ограничиваясь случайными, побочными или реальными убытками, или любыми финансовыми убытками, утраченной прибылью или расходами, или потерянными данными, возникшими в результате или в связи с покупкой, использованием или работой с изделием, даже если компания WD знала о возможности таких убытков. В США в некоторых штатах не разрешается исключение или ограничение случайных, или побочных убытков, так что вышеуказанные ограничения могут не относиться к таким конкретным случаям. Эта гарантия предоставляет вам конкретные права, и вы можете также иметь также другие права, различные в разных странах.



## WD сервис и поддержка

Если вам необходима информация или помощь во время установки или обычного использования этого изделия, посетите наш сайт поддержки продукта [support.wdc.com](http://support.wdc.com) и выберите из этих тем:

- **Гарантийное обслуживание** — получите гарантийную информацию, статус гарантии, продленный срок гарантии, замена продуктов, статус RMA и информация по доставке и упаковке.
- **Библиотека файлов для загрузки** — Загрузка установочного ПО и драйверов.
- **Техническая информация** — Доступ к спецификациям продуктов, практическим указаниям и онлайн форуму.
- **База знаний** — Ознакомьтесь с нашей базой знаний и Часто задаваемыми вопросами.
- **Сервисные центры** — Найдите сервисные центры и центры технического обслуживания, одобренные WD в вашем регионе.
- **Связь с центром технического обслуживания** — Связь с представителем центра технического обслуживания через e-mail.
- **Скидки** — Проверьте начисление скидок.
- **Локализованная поддержка** — Информация сервиса и поддержки на разных языках.

Обращаясь в компанию WD за поддержкой, подготовьте серийный номер изделия WD, информацию об аппаратном обеспечении системы и версиях ПО.

[support.wdc.com](http://support.wdc.com)

[www.westerndigital.com](http://www.westerndigital.com)

800.ASK.4WDC	Северная Америка
949.672.7199	Испанский
+800.6008.6008	Азиатско-Тихоокеанский регион
+31.20.4467651	Европа, Средний Восток и Африка

Western Digital  
20511 Lake Forest Drive  
Lake Forest, California 92630 U.S.A.

---

Информация, предоставленная компанией WD, считается точной и надежной, впрочем, компания не несет ответственность за ее использование и за любые нарушения патентов или других прав третьими сторонами, которые могут возникнуть в результате ее использования. никоим образом не предоставляется лицензия по любому патенту или патентным правам компании WD. Компания WD оставляет за собой право вносить изменения в технические характеристики в любое время без уведомления.

Western Digital, WD, логотип WD, My Book, и WD Caviar являются зарегистрированными товарными знаками; и Studio Edition, WD Anywhere Backup и Safe Shutdown являются товарными знаками компании Western Digital Technologies, Inc. Другие знаки, которые могут быть упомянуты здесь, принадлежат другим компаниям.

© 2008 Western Digital Technologies, Inc. Все права защищены.

4779-705010-K01 Фев. 2008

# Указатель

## С

CE соответствие 35

## Е

eSATA 6

## F

FireWire 6

## I

ICES/NMB-003 совместимость 35

## R

RAID

- конфигурация 18, 23
- Поиск и устранение  
    неисправностей 20, 25
- сообщения диска 22, 27
- сообщения статуса 21, 26

## S

Safe Shutdown 28

## U

- UL 35
- Underwriters Laboratories Inc. 35
- USB 6

## W

WD

- поддержка 38
- сервис 38

WD RAID Manager

- Mac 18
- Windows 23

## A

Автоматическое выключение 28

## Б

Безопасное удаление 28

## В

- Выключение  
    устройства 28
- Выключение устройства 28

## Г

- Гарантия 36
- Гарантия, ограниченная 36
- Гнездо замка Kensington 6

## Е

Европа, CE соответствие 35

## З

- Замена  
    привода 30
- Замена привода 30

## И

- Измеритель емкости 5
- Интерфейсы  
    FireWire 800/400, USB и eSATA 6
- Информация FCC Class B 35

## К

- Комплект поставки 1
- Конфигурация RAID 18, 23

## О

- Ограниченная гарантия 36
- Отключение  
    устройства 28

## П

- Поддержка, WD 38
- Подключение  
    накопителя 8, 10
- Подключение накопителя 8, 10
- Поиск и устранение неисправностей 34
- Получение услуг 36
- Предосторожности при обращении с  
    накопителем 3
- Привод  
    конфигурация 4
- формат 4
- Программное обеспечение  
    WD RAID Manager-Mac 18
- WD RAID Manager-Windows 23
- прилагается на CD 7

## Р

- Регистрация изделия 2
- Регистрация, изделие 2

## **С**

- Светодиодные индикаторы 4
- измеритель емкости 5
- Сервис, WD 36, 38
- Совместимость с системой 2
- Совместимость с устройствами,  
излучающими и принимающими  
помехи 35
- Совместимость, система 2
- Соответствие правилам  
безопасности 35
- Статус WD Drive Manager 17
- Статус привода 17

## **У**

- Устройства, излучающие и  
принимающие помехи, совместимость  
с 35

## **Ч**

- Часто задаваемые вопросы 34