

РУССКИЙ



АЯ46

Canon

DIGITAL
IXUS 80 IS

DIGITAL
IXUS 82 IS

Руководство по началу работы



Обязательно ознакомьтесь с мерами предосторожности
(внутренняя сторона задней обложки)

DiGiC III



Exif Print



CEL-SH4TA200

Проверка комплектности

Ниже показан комплект поставки. Если чего-либо не хватает, обращайтесь в магазин, в котором была приобретена камера.

1 Камера



2 Аккумулятор NB-4L
(с крышкой разъемов)



3 Зарядное устройство
CB-2LV/CB-2LVE



4 Карта памяти
(32 Мбайта)



5 Интерфейсный
кабель IFC-400PCU

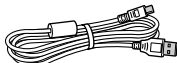

6 Аудио/видеокабель
AVC-DC300

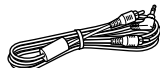

7 Наручный ремень
WS-DC2





8 Компакт-диск Canon Digital
Camera Solution Disk



9 Гарантийный талон
на русском языке



10 Руководства пользователя

-  Руководство по началу работы (данное Руководство)
- Брошюра «Рекомендуется использовать оригинальные дополнительные принадлежности компании Canon»
-  Компакт-диск Canon Digital Camera Manuals Disk (с руководствами)

Карта памяти, входящая в комплект поставки камеры, может не обеспечивать полное использование возможностей камеры.



С этой камерой можно использовать карты памяти SD, SDHC (SD High Capacity – SD большой емкости), MultiMediaCard, MMCplus и HC MMCplus. В настоящем Руководстве для этих карт используется общий термин «карта памяти».

Просмотр Руководств в формате PDF



Для просмотра Руководств в формате PDF необходимо установить программу Adobe Reader. Если в компьютере отсутствует эта программа, загрузите ее с указанного ниже Web-узла.

<http://www.adobe.com>

Приступаем!

Данное Руководство состоит из двух частей.

Сначала...

Начало работы



В этом разделе рассматривается подготовка камеры к работе и основные операции съемки, просмотра и печати изображений. Начните со знакомства с камерой и освоения основных операций.

Далее...

Дополнительные сведения



Освоив основные операции, переходите к освоению многочисленных функций камеры для съемки более сложных фотографий. В этом разделе приводятся подробные сведения об использовании каждой из функций, включая порядок подключения камеры к телевизору для просмотра изображений.



На прилагаемом компакт-диске находятся руководства в формате PDF.

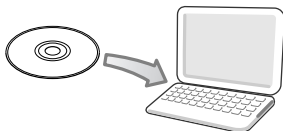

Обязательно прочитайте эти параграфы

Тестовые снимки

Перед съемкой важных сюжетов настоятельно рекомендуется снять несколько пробных кадров, чтобы убедиться в правильности работы камеры.

Обратите внимание на то, что компания Canon Inc., ее филиалы и дочерние компании, а также дистрибьюторы не несут никакой ответственности за любой ущерб, обусловленный какой-либо неисправностью камеры и ее принадлежностей (включая карты памяти), приводящей к сбою в записи изображения или к записи изображения не тем способом, на который рассчитан аппарат.

Предостережение в отношении нарушения авторских прав

Обратите внимание, что цифровые камеры Canon предназначены для личного использования и ни при каких обстоятельствах не должны использоваться для целей, нарушающих или противоречащих международным или местным законам и положениям по защите авторских прав. В некоторых случаях копирование с помощью камеры или иного устройства изображений, снятых во время спектаклей или выставок, а также снимков объектов коммерческого назначения может являться нарушением авторских прав или других установленных законодательством прав даже в том случае, если съемка изображения была произведена в целях личного использования.

Ограничения действия гарантии

Условия гарантии на камеру см. в гарантийном талоне, входящем в комплект поставки камеры.

Адреса службы поддержки клиентов Canon см. в гарантийном талоне.

Температура корпуса камеры

Если камера используется в течение длительного времени, корпус камеры может нагреваться. Помните об этом и соблюдайте осторожность при работе с камерой в течение длительного времени.

ЖК-монитор

Жидкокристаллический монитор изготавливается с использованием высокопрецизионных технологий. Более 99,99% пикселей работают в соответствии с техническими требованиями. Менее 0,01 % пикселей могут иногда не срабатывать или отображаться в виде красных или черных точек. Это не оказывает никакого влияния на записываемое изображение и не является неисправностью.



Видеоформат

Перед использованием камеры совместно с телевизором установите в камере тот формат видеосигнала, который используется в Вашем регионе.

Установка языка меню

Порядок изменения языка меню см. в разделе *Установка языка* (стр. 9).

Содержание

Обязательно прочитайте эти параграфы	2
Подготовка	4
Съемка фотографий ( Автоматический режим)	10
Просмотр фотографий	12
Стирание	13
Печать	14
Включение даты в данные изображения	16
Съемка видеофильмов ( Стандартный режим)	18
Просмотр видеофильмов	20
Загрузка изображений в компьютер	21
Состав системы	28

Подготовка

Зарядка аккумулятора

1. Установите аккумулятор в зарядное устройство.



2. Подсоедините зарядное устройство (CB-2LV) к электрической розетке или подсоедините кабель питания к зарядному устройству (CB-2LVE), затем подсоедините кабель к электрической розетке.

- Название и тип модели зарядного устройства зависят от географического региона.

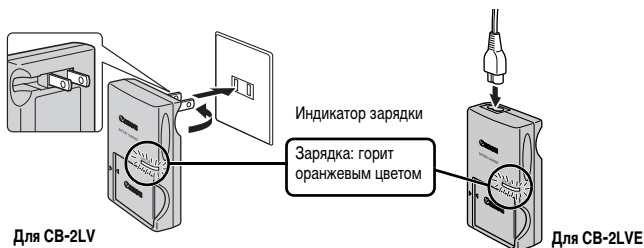

3. После завершения зарядки извлеките аккумулятор.

- Зарядка занимает приблизительно 1 ч 30 мин.

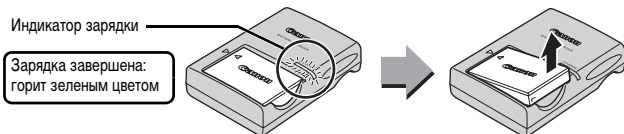

Для защиты аккумулятора и продления срока его службы длительность непрерывной зарядки не должна превышать 24 ч.

Установка аккумулятора и карты памяти

1. Сдвиньте крышку (①) и откройте ее (②).

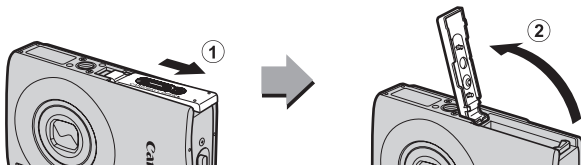

2. Вставьте аккумулятор.

- Он фиксируется со щелчком.

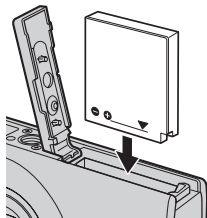

3. Установите карту памяти до фиксации со щелчком.

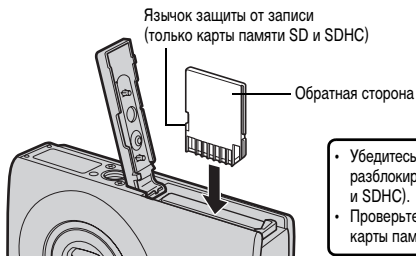

- Убедитесь, что язычок защиты от записи разблокирован (только карты памяти SD и SDHC).
- Проверьте правильность ориентации карты памяти.



Перед установкой карты памяти в камеру убедитесь в правильности ориентации карты. При установке ее обратной стороной камера может не распознать карту памяти или возможно возникновение неполадки.

4. Закройте крышку (3, 4).

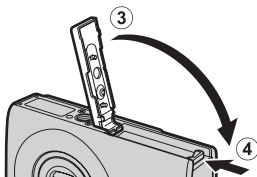

Извлечение аккумулятора

Нажмите фиксатор аккумулятора в направлении стрелки (1) и извлеките аккумулятор (2).

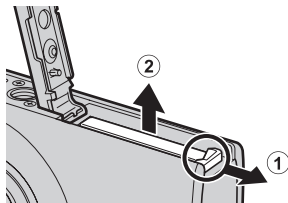

Извлечение карты памяти

Пальцем или зажимом на ручном ремне нажмите на карту памяти до щелчка, затем отпустите карту.

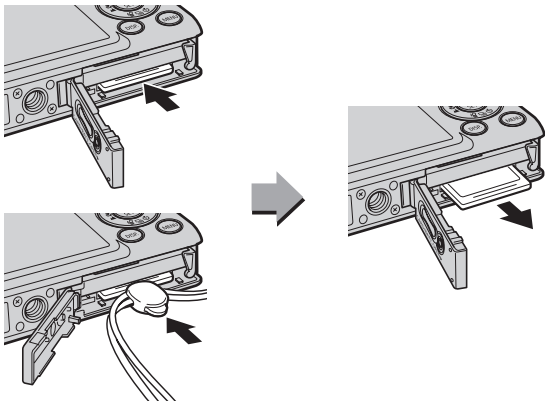

Закрепление наручного ремня

При использовании камеры надевайте на руку ремень, чтобы исключить случайное падение камеры.

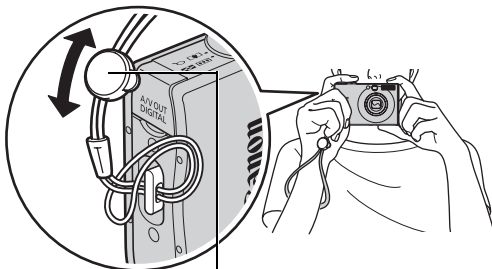

Зажим

Можно изменить его положение на ремне. Зажим можно использовать для открытия крышки разъема DIGITAL, а также при установке или извлечении карт памяти.

Для того чтобы открыть крышку разъемов

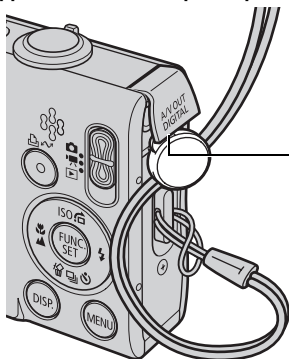

Для открытия крышки разъема DIGITAL подцепите ее нижний край ногтем или зажимом наручного ремня.

Установка даты и времени

При первом включении питания отображается меню установки даты/времени.

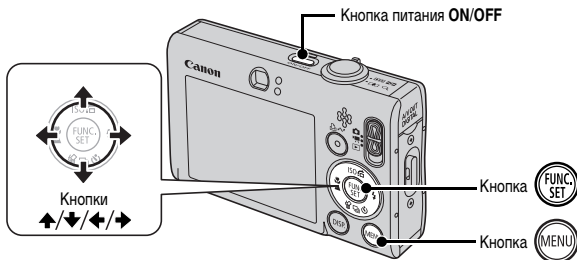

1. Нажмите кнопку ON/OFF.
2. Выберите месяц, число, год и время, а также порядок их отображения.
 1. Кнопкой ← или → выберите категорию.
 2. Кнопкой ↑ или ↓ установите значение.
3. Нажмите кнопку .

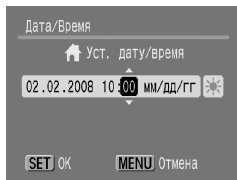

Для изменения ранее установленных даты и времени

В соответствии с приведенными ниже инструкциями откройте окно установки даты и времени, затем выполните указанные выше шаги 2 и 3.

1. Нажмите кнопку .
2. Кнопкой ← или → выберите меню  (Настройка).
3. Кнопкой ↑ или ↓ выберите пункт [Дата/Время].
4. Нажмите кнопку .

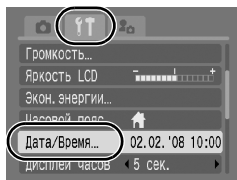









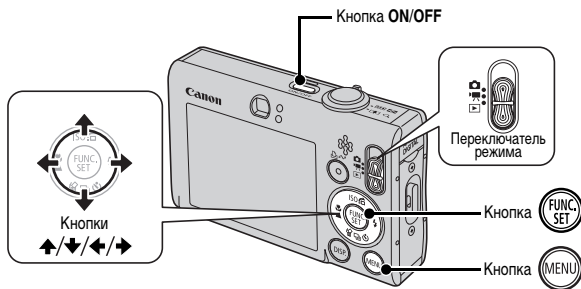

- Для сохранения таких параметров, как дата и время, в камере предусмотрен встроенный литиевый аккумулятор. Установите в камеру заряженный аккумулятор. Либо, если использовать отдельно продаваемый комплект сетевого питания ACK-DC10, зарядка аккумулятора займет приблизительно 4 ч. Зарядка производится, даже если питание камеры выключено.
- Если основной аккумулятор не установлен, заданные дата и время могут сброситься приблизительно через три недели. В этом случае следует заново установить дату и время.

Установка языка

Можно изменить язык, на котором на ЖК-мониторе отображаются меню и сообщения.



1. Нажмите кнопку ON/OFF.
2. Установите переключатель режима в положение  (Воспроизведение).
3. Удерживая нажатой кнопку , нажмите кнопку .
4. Кнопками , ,  и  выберите язык.
5. Нажмите кнопку .

Съемка фотографий (Автоматический режим)

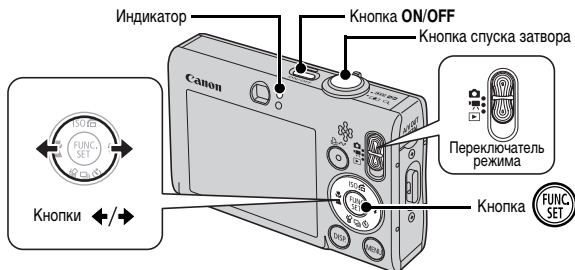

1. Нажмите кнопку ON/OFF.

- Воспроизводится звук включения питания, и на ЖК-монитор выводится заставка.
- При повторном нажатии кнопки ON/OFF камера выключается.

2. Выберите режим съемки.

1. Установите переключатель режима в положение  (Съемка).
2. Нажмите кнопку .
3. Кнопкой \leftarrow или \rightarrow выберите пункт  (Авто).
4. Нажмите кнопку .



3. Направьте камеру на объект.

Как избежать сотрясения камеры

Надежно удерживая камеру по краям, прижмите руки к телу. Эффективной мерой является установка камеры на штатив.

- *  Во избежание случайного падения камеры при ее использовании надевайте наручный ремень.



Наручный ремень*

4. Для осуществления фокусировки слегка (наполовину) нажмите кнопку спуска затвора.

- После завершения фокусировки подаются два звуковых сигнала и индикатор загорается зеленым светом (оранжевым, если будет использована вспышка).

5. Ничего больше не изменяя, произведите съемку, полностью нажав кнопку спуска затвора.

- Подается один звуковой сигнал срабатывания затвора, и производится запись изображения.
- Сразу после съемки снятое изображение отображается на ЖК-мониторе в течение приблизительно 2 с (Просмотр снимка). Съемка возможна, даже если отображается изображение.
- Если после съемки удерживать нажатой кнопку спуска затвора, изображение остается на экране.
- Индикатор мигает зеленым цветом, и файл записывается на карту памяти.

Для съемки сфокусированных изображений

Камера автоматически устанавливает фокусировку при нажатии кнопки спуска затвора наполовину*.

* Кнопка спуска затвора имеет двухступенчатое управление. Нажатие до первого положения называется «нажатием наполовину».

Правильно

Нажмите наполовину для фокусировки

↓

Два звуковых сигнала

Нажмите полностью

↓

Подготовка к съемке завершена: горит зеленым цветом (оранжевым, если сработает вспышка)

Запись: мигает зеленым цветом

✗ Неправильно

Просто полное нажатие

↓

Запись: мигает зеленым цветом





В точках, на которые произведена фокусировка, рамки автофокусировки отображаются зеленым цветом.

Параметр «Тихо»

Если при включении камеры удерживать нажатой кнопку **DISP.**, будут отключены все звуковые сигналы камеры, кроме предупредительных. Настройку можно изменить с помощью параметра [Тихо] меню **ff** (Настройка).

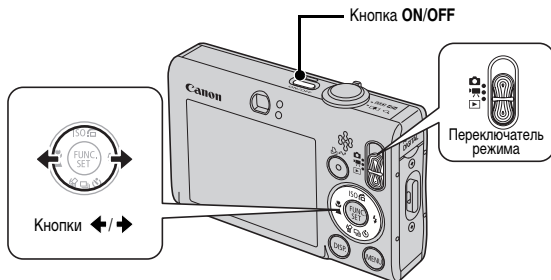
Просмотр фотографий



1. Нажмите кнопку ON/OFF.
2. Установите переключатель режима в положение  (Воспроизведение).
3. Кнопкой \leftarrow или \rightarrow выберите изображение для просмотра.

- Для перемещения к предыдущему изображению служит кнопка \leftarrow , для перемещения к следующему изображению – кнопка \rightarrow .
- Если постоянно удерживать кнопку нажатой, переход между изображениями производится быстрее, но качество изображения будет ниже.



- Устанавливая для параметра [Отображать] в меню  (Меню показа) значение [Посл.просм]* или [Посл.снят.], можно выбирать изображение, которое будет отображаться в режиме воспроизведения (* настройка по умолчанию). Если выбран вариант [Посл.просм], отображается последнее просматривавшееся изображение (Возобновление воспроизведения).
- После выполнения перечисленных ниже операций отображается последнее изображение, независимо от значения параметра [Отображать].
 - Съемка изображения.
 - Смена карты памяти.
 - Редактирование изображения на карте памяти с помощью компьютера.

Стирание

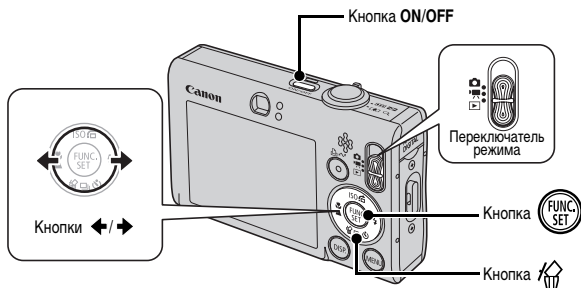

1. Нажмите кнопку ON/OFF.
2. Установите переключатель режима в положение (Воспроизведение).
3. Кнопкой ← или → выберите изображение, которое требуется стереть, и нажмите кнопку .
4. Убедитесь, что выбран вариант [Стереть], и нажмите кнопку .
 - Для выхода из операции без выполнения стирания выберите [Отмена].



Помните, что стертые изображения невозможно восстановить. Будьте внимательны при стирании изображений.

Печать

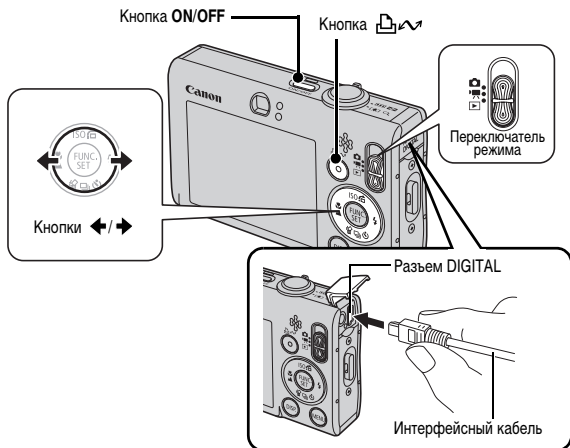

1. Подключите камеру к принтеру, поддерживающему прямую печать.

- Ногтем или зажимом наручного ремня откройте крышку разъемов за ее нижний край, затем до упора вставьте интерфейс­ный кабель в разъем.
- Инструкции по подключению см. в руководстве пользователя принтера.
- Печать возможна также на принтерах других марок, кроме Canon, при условии, что они поддерживают стандарт PictBridge. Подробнее см. *Руководство по прямой печати.*

2. Включите принтер.

3. Установите переключатель режима камеры в положение (Воспроизведение) и включите питание.

- Кнопка  подсвечивается синим цветом.

4. Кнопкой или выберите изображение, которое требуется напечатать, и нажмите кнопку .

- Кнопка  мигает синим цветом, и начинается печать.
- После завершения печати выключите камеру и принтер, затем отсоедините интерфейс­ный кабель.

Печать из списка печати



Можно добавлять изображения непосредственно в список печати, просто нажимая кнопку  сразу после съемки или во время просмотра изображений. Затем при подключении камеры к принтеру можно печатать изображения из списка печати.

Добавление в список печати

1. Нажмите кнопку (только для фотографий).

2. Добавьте в список печати.

1. Кнопкой  или  задайте количество печатаемых экземпляров.
2. Кнопкой  или  выберите пункт [Добавить].
3. Нажмите кнопку .

- Для удаления изображения из списка печати снова нажмите кнопку , кнопкой  или  выберите пункт [Отмена] и нажмите кнопку **FUNC./SET**.







Печать изображений из списка печати

Данные инструкции основаны на примере принтера серии Canon SELPHY ES или SELPHY CP.

1. Подключите камеру к принтеру.

2. Распечатайте изображения.

1. Кнопкой  или  выберите пункт [Печат. сейчас].
 - С помощью кнопки  или  можно проверить изображения, добавленные в список печати.
2. Нажмите кнопку .

- Начинается печать.
- В случае остановки печати и ее последующего возобновления печать начинается со следующего изображения из очереди.

Число печатаемых экземпляров



Включение даты в данные изображения

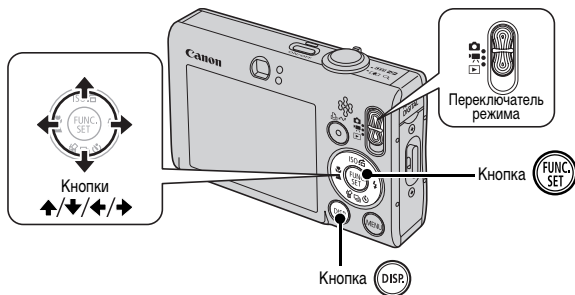

В этом разделе рассматривается включение даты в изображения во время их записи (Штамп даты).

- После встраивания штампа с датой его невозможно удалить из изображения. Заранее установите в камере правильные дату и время (стр. 8).
- Для разрешения изображения фиксируется значение 2М (1600 × 1200), а для компрессии – значение (Хорошо) (подходит для печати фотографий формата L или формата почтовой открытки).

1. Выберите режим съемки.







1. Установите переключатель режима в положение (Съемка).

2. Нажмите кнопку .

3. Кнопкой или выберите пункт (Авто).

- Можно выбирать и другие режимы съемки, кроме (Макро с цифр. зумом) и (Панорамный).

2. Выберите пункт [Штамп даты].

1. Кнопкой  или  выберите значок .
2. Кнопкой  или  выберите значок .
 - Область, которая не будет печататься, отображается серым цветом.
 - Нажмите кнопку **DISP.**, затем кнопкой  или  выберите пункт [Дата/Время].



Для печати даты на изображениях без встроенного штампа даты можно воспользоваться следующими способами.





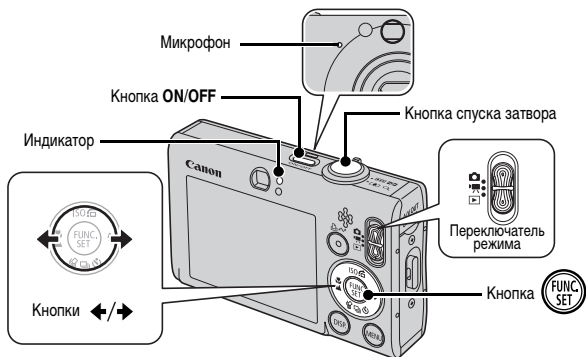

- **Установите в камере функцию DPOF (Формат заказа цифровой печати).**
На экране [Настройки печати] меню  (Печать) установите для параметра [Дата] значение [Вкл.]
- **Подключите камеру к принтеру и напечатайте дату.**
См. *Руководство по прямой печати.*
- **Установите карту памяти в принтер и напечатайте дату.**
См. *руководство пользователя принтера.*
- **Используйте прилагаемое программное обеспечение.**
См. *Вводное руководство по программному обеспечению.*

Съемка видеофильмов (Стандартный режим)



1. Нажмите кнопку ON/OFF.

2. Выберите режим съемки.

1. Установите переключатель режима в положение  (Видео).
2. Нажмите кнопку .
3. Кнопкой  или  выберите значок  (Стандартный).
4. Нажмите кнопку .

3. Направьте камеру на объект.



- Не дотрагивайтесь до микрофона во время съемки.
- Не нажимайте никакие кнопки, кроме кнопки спуска затвора. Звуки нажатия кнопок записываются в видеофильме.

4. Для осуществления фокусировки слегка (наполовину) нажмите кнопку спуска затвора.

- Когда камера сфокусируется, подаются два электронных звуковых сигнала и индикатор загорается зеленым цветом.
- При наполовину нажатой кнопке спуска затвора автоматически устанавливаются экспозиция, фокус и баланс белого.



5. Ничего больше не изменяя, произведите съемку, полностью нажав кнопку спуска затвора.

- Начинается запись.
- Во время съемки на ЖК-мониторе отображаются прошедшее время записи и символ [●ЗАП].

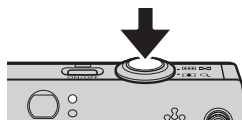

Прошедшее время

6. Для остановки съемки снова нажмите кнопку спуска затвора (полное нажатие).

- Индикатор мигает зеленым цветом, и данные записываются на карту памяти.
- Съемка автоматически останавливается по прошествии максимального времени съемки, при переполнении встроенной памяти камеры или при полном заполнении карты памяти.



Просмотр видеофильмов

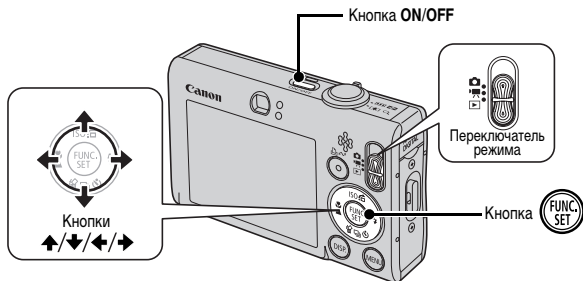

1. Нажмите кнопку ON/OFF.
2. Установите переключатель режима в положение (Воспроизведение).
3. Кнопкой или выведите на экран видеофильм и нажмите кнопку .

- Видеофильмы помечаются значком .



4. Кнопкой или выберите значок (Показать), затем нажмите кнопку .

- Начинается воспроизведение видеофильма.
- Нажимая кнопку **FUNC./SET** во время просмотра, можно приостанавливать и возобновлять воспроизведение видеофильма.
- С помощью кнопок и можно настраивать громкость воспроизведения.



Загрузка изображений в компьютер

Для загрузки изображений в компьютер рекомендуется использовать прилагаемое программное обеспечение.

Что необходимо подготовить

- Камеру и компьютер
- Компакт-диск Canon Digital Camera Solution Disk, входящий в комплект поставки камеры
- Интерфейсный кабель, входящий в комплект поставки камеры

Требования к системе

Программное обеспечение следует устанавливать на компьютер, удовлетворяющий следующим минимальным требованиям.

■ Windows

ОС	Windows Vista Windows XP Service Pack 2 Windows 2000 Service Pack 4	
Модель компьютера	Перечисленные выше операционные системы (ОС) должны быть установлены на заводе-изготовителе на компьютеры со встроенными USB-портами.	
Процессор	Windows Vista Windows XP/Windows 2000	Pentium 1,3 ГГц или более мощный Pentium 500 МГц или более мощный
ОЗУ	Windows Vista Windows XP/Windows 2000	не менее 512 Мбайт не менее 256 Мбайт
Интерфейс	USB	
Свободное пространство на жестком диске	<ul style="list-style-type: none"> • Утилиты Canon Utilities - ZoomBrowser EX - PhotoStitch: • TWAIN-драйвер камеры Canon 	не менее 200 Мбайт не менее 40 Мбайт не менее 25 Мбайт
Дисплей	1024 × 768 пикселей/Среднее (16 бит) качество цветопередачи или более	

■ Macintosh

ОС	Mac OS X (v10.3 – v10.4)	
Модель компьютера	Перечисленные выше операционные системы (ОС) должны быть установлены на заводе-изготовителе на компьютеры со встроенными USB-портами.	
Процессор	PowerPC G3/G4/G5 или процессор Intel	
ОЗУ	Не менее 256 Мбайт	
Интерфейс	USB	
Свободное пространство на жестком диске	<ul style="list-style-type: none"> • Утилиты Canon Utilities - ImageBrowser - PhotoStitch 	не менее 300 Мбайт не менее 50 Мбайт
Дисплей	1024 × 768 пикселей/32000 цветов или более	

Подготовка к загрузке изображений

При использовании ОС Windows 2000 программное обеспечение необходимо установить до подключения камеры к компьютеру.

1. Установите программное обеспечение.

Windows

1. Установите компакт-диск Canon Digital Camera Solution Disk в дисковод компакт-дисков компьютера.
2. Щелкните мышью на варианте [Easy Installation/Простая установка].
 - Продолжайте установку в соответствии с сообщениями, выводимыми на экран.



3. После завершения установки щелкните мышью на кнопке [Restart/Перезагрузка] или [Finish/Готово].
 - После завершения установки отображается кнопка [Restart/Перезагрузка] или [Finish/Готово]. Щелкните мышью на появившейся кнопке.



4. После появления на экране обычного рабочего стола извлеките компакт-диск из дисковода.

Macintosh

Дважды щелкните мышью на значке  в окне компакт-диска. При появлении панели программы установки щелкните мышью на кнопке [Install/Установить]. Следуйте инструкциям, выводимым на экран.



2. Подсоедините камеру к компьютеру.

1. Подсоедините прилагаемый кабель интерфейса к USB-порту компьютера и к разъему DIGITAL камеры.

- Ногтем или зажимом наручного ремня откройте крышку разъемов за ее нижний край, затем до упора вставьте интерфейсный кабель в разъем.

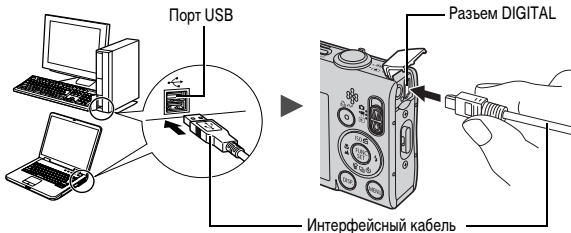

3. Подготовьтесь к загрузке изображений в компьютер.

1. Установите переключатель режима в положение  (Воспроизведение).
2. Нажмите кнопку ON/OFF.



В случае появления окна [Digital signature not found/Цифровая подпись не найдена] щелкните мышью на кнопке [Yes/Да]. После подсоединения камеры к компьютеру и открытия соединения будет автоматически завершена установка драйвера USB на компьютер.

4. Откройте окно программы CameraWindow.

Windows

1. Выберите [Canon CameraWindow] и щелкните мышью на кнопке [OK].



Если это диалоговое окно события не открывается, щелкните мышью на меню [Start/Пуск], выберите [All Programs/Все программы] или [Programs/Программы], затем выберите [Canon Utilities], [CameraWindow], [CameraWindow] и [CameraWindow].

Открывается окно CameraWindow.

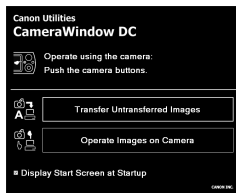

Macintosh

После установления соединения между камерой и компьютером открывается окно CameraWindow. Если окно не открылось, щелкните мышью на значке [CameraWindow] панели Dock (панель, появляющаяся в нижней части рабочего стола).

Подготовка к загрузке изображений завершена. Переходите к разделу *Загрузка изображений с помощью камеры (Прямая передача)* (стр. 25) (кроме ОС Windows 2000).



- Порядок загрузки изображений с помощью компьютера см. во *Вводном руководстве по программному обеспечению*.
- В случае Windows 2000 можно загружать изображения с помощью компьютера.

Загрузка изображений с помощью камеры (Прямая передача)

Этот способ позволяет загружать изображения с помощью органов управления камеры (кроме ОС Windows 2000).

Перед первой загрузкой изображений с использованием прямой передачи установите программное обеспечение (стр. 22).

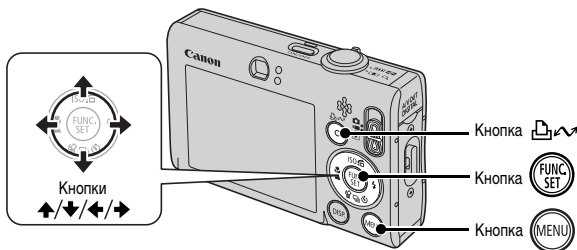

1. Убедитесь, что на ЖК-мониторе камеры отображается меню «Прямая передача».

- Кнопка  подсвечивается синим цветом.
- Если меню «Прямая передача» не открывается, нажмите кнопку **MENU**.

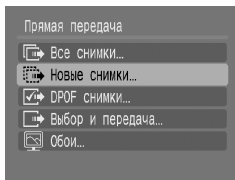





Меню «Прямая передача»







2. Нажмите кнопку .

- Все изображения, ранее не передававшиеся в компьютер, передаются и сохраняются в компьютере.

Для задания способа загрузки изображений можно также использовать следующие пункты меню «Прямая передача».

	Все снимки	Передача и сохранение в компьютере всех изображений.
	Новые снимки	Передача и сохранение в компьютере только тех изображений, которые не были переданы ранее.
	DPOF снимки	Передача и сохранение в компьютере только изображений с установленными заказами передачи DPOF.
	Выбор и передача	Передача и сохранение в компьютере одиночных изображений по мере их просмотра и выбора.
	Обои	Передача и сохранение в компьютере одиночных изображений по мере их просмотра и выбора. Переданные изображения отображаются в виде фонового рисунка рабочего стола компьютера.





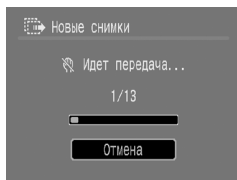

Все снимки/Новые снимки/DPOF снимки

1. Кнопкой  или  выберите значок ,  или  и нажмите кнопку .



- Производится загрузка изображений. Во время загрузки кнопка  мигает синим цветом.
- После завершения загрузки вновь отображается меню «Прямая передача».
- Для отмены загрузки нажмите кнопку **FUNC./SET**.



Выбор и передача/Обои

1. Кнопкой  или  выберите значок  или  и нажмите кнопку  (или ).

2. Кнопкой ← или → выберите изображения для загрузки, затем нажмите кнопку .

- Производится загрузка изображений. Во время загрузки кнопка   мигает синим цветом.



3. После завершения загрузки нажмите кнопку .

- Снова открывается меню «Прямая передача».



В качестве обоев в компьютер могут загружаться только изображения JPEG.



Вариант, выбранный кнопкой  , сохраняется даже при выключении питания камеры. В следующий раз при открытии меню «Прямая передача» будет активна предыдущая установка. Если в последний раз был выбран вариант [Выбор и передача] или [Обои], сразу же открывается экран выбора изображения.

Щелкните мышью на кнопке  в правом нижнем углу окна для закрытия окна CameraWindow, и загруженные изображения будут отображаться на экране компьютера.

■ Windows

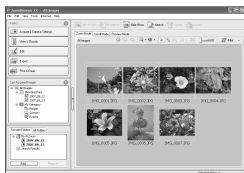

ZoomBrowser EX

■ Macintosh



ImageBrowser

По умолчанию изображения сохраняются в компьютере в папках в соответствии с датой съемки.

Состав системы

Комплект поставки камеры



Наручный ремень
WS-DC2



Аккумулятор NB-4L*1
(с крышкой разъемов)

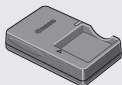

Зарядное устройство
CB-2LV/CB-2LVE*1

Интерфейсный кабель IFC-400PCU*1

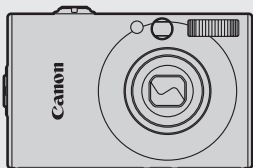

Карта памяти (32 Мбайта)



Аудио/видеокабель
AVC-DC300*1

Компакт-диск Canon Digital
Camera Solution Disk

Комплект сетевого питания ACK-DC10



Переходник постоян-
ного тока DR-10



Кабель питания



Компактный блок питания
CA-DC10



Водонепроница-
емый футляр
WP-DC22



Груз для водонепроницаемого
футляра WW-DC1



Вспышка повышенной мощности
HF-DC1

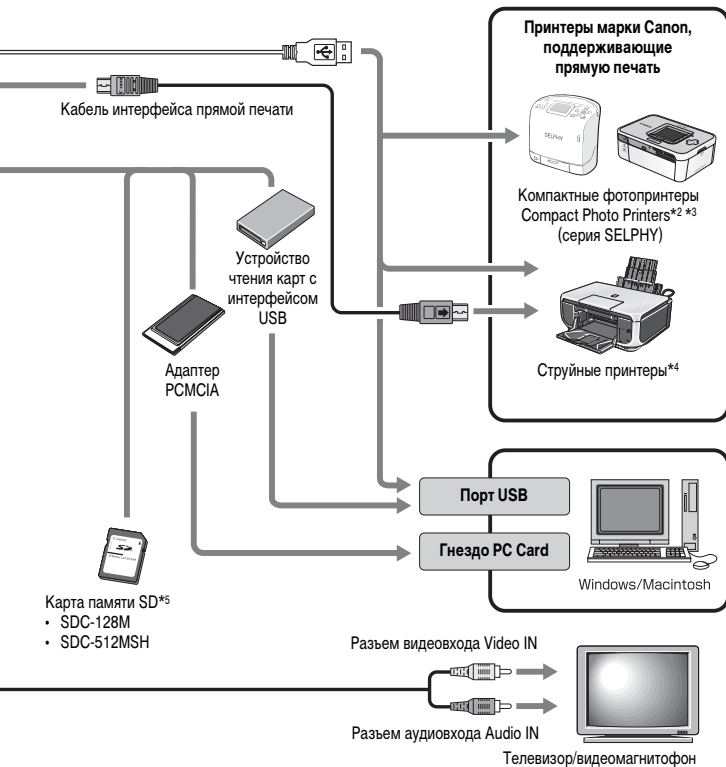

*1 Также продается отдельно.

*2 Дополнительную информацию о принтере см. в Руководстве пользователя принтера.

*3 Данная камера может также подключаться к принтерам CP-10/CP-100/CP-200/CP-300.

*4 Дополнительную информацию о принтере и кабеле интерфейса см. в Руководстве пользователя струйного принтера.

*5 В некоторых регионах не продается.

Дополнительные принадлежности

Следующие принадлежности камеры продаются отдельно.

Некоторые принадлежности могут не продаваться в ряде регионов или могут быть уже сняты с продажи.

■ Вспышка

- **Вспышка повышенной мощности HF-DC1**

Эта устанавливаемая на камеру дополнительная вспышка может использоваться для съемки объектов, расположенных дальше зоны действия встроенной вспышки.

■ Источники питания

- **Комплект сетевого питания ACK-DC10**

Комплект для питания от сети переменного тока.

Рекомендуется для питания камеры во время длительных сеансов работы или при подключении к компьютеру (не может использоваться для зарядки аккумуляторов в камере).

- **Зарядное устройство CB-2LV/CB-2LVE**

Зарядное устройство для зарядки аккумуляторов NB-4L.

- **Аккумулятор NB-4L**

Перезаряжаемый литиево-ионный аккумулятор.

■ Прочие принадлежности

- **Карта памяти SD**

Карты памяти SD служат для хранения изображений, снятых камерой.

Canon выпускает карты памяти емкостью 128 и 512 Мбайт.

- **Интерфейсный кабель IFC-400PCU**

Этот кабель служит для подключения камеры к компьютеру, к компактному фотопринтеру Compact Photo Printer (серия SELPHY) или к струйному принтеру*.

* См. руководство пользователя, входящее в комплект поставки принтера.

- **Аудио/видеокабель AVC-DC300**

Этот кабель служит для подключения камеры к телевизору.

- **Водонепроницаемый футляр WP-DC22**

Установив камеру в водонепроницаемый футляр, можно снимать под водой на глубине максимум 40 м и, конечно, этот футляр идеально подходит для съемки под дождем, на пляже или на горнолыжных склонах.

Принтеры, поддерживающие прямую печать

Компания Canon предлагает для использования с камерой следующие отдельно продаваемые принтеры. Можно просто и быстро распечатывать фотографии, подсоединив камеру к принтеру единственным кабелем. Управление осуществляется кнопками камеры.

- **Компактные фотопринтеры Compact Photo Printers (серия SELPHY)**
- **Струйные принтеры**

За дополнительной информацией обращайтесь к ближайшему дилеру Canon.

Рекомендуется использовать оригинальные дополнительные принадлежности компании Canon.

Данное изделие оптимизировано для работы с оригинальными дополнительными принадлежностями компании Canon. Компания Canon не несет ответственности за любые повреждения данного изделия и/или несчастные случаи, такие, как возгорание и т.п., вызванные неполадками в работе дополнительных принадлежностей сторонних производителей (например, протечка и/или взрыв аккумулятора). Обратите внимание, что гарантия не распространяется на ремонт, связанный с неправильной работой дополнительных принадлежностей сторонних производителей, хотя такой ремонт возможен на платной основе.

Меры предосторожности

Во избежание травм, ожогов или поражения электрическим током фотографа и других лиц перед использованием камеры обязательно прочитайте, уясните приведенные ниже правила техники безопасности и соблюдайте их.

Также обязательно ознакомьтесь с мерами предосторожности, приведенными в *Руководстве пользователя камеры*.

Предостережения

- Запрещается применять вспышку в непосредственной близости от глаз человека или животного.
- Оборудование следует хранить в местах, недоступных для детей и подростков.
- Не допускайте падения камеры или сильных ударов по ней. Не касайтесь вспышки камеры, если она повреждена.
- Немедленно прекратите эксплуатацию оборудования в случае появления дыма или резкого запаха.
- Запрещается прикасаться к сетевому кабелю влажными руками.
- Не используйте аккумуляторы, не предназначенные для этой камеры.
- Выходные клеммы зарядного устройства и компактного блока питания предназначены исключительно для данного оборудования. Не используйте их с другими изделиями.



Прекрасная камера. Отличные снимки. Хотите их напечатать?

you can
Canon

Теперь печать стала удобной как никогда раньше. Просто подсоедините цифровую камеру Canon к компактному фотопринтеру Canon SELPHY – и в считанные секунды будут готовы прекрасные фотографии без полей высочайшего качества (как из фотоателье).

РУССКИЙ

Canon

DIGITAL
IXUS 80 IS

DIGITAL
IXUS 82 IS

Руководство пользователя камеры



Начало работы

стр. 7

Обязательно ознакомьтесь с мерами предосторожности (стр. 194 – 201).

DiGiC III



Exif Print



Проверка комплектности

Ниже показан комплект поставки. Если чего-либо не хватает, обращайтесь в магазин, в котором была приобретена камера.

1 Камера



2 Аккумулятор NB-4L
(с крышкой разъемов)



3 Зарядное устройство
CB-2LV/CB-2LVE



4 Карта памяти
(32 Мбайта)



5 Интерфейсный кабель
IFC-400PCU

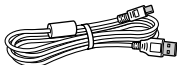

6 Аудио/видеокабель
AVC-DC300



7 Наручный ремень
WS-DC2



8 Компакт-диск Canon
Digital Camera Solution Disk



9 Гарантийный талон
на русском языке



10 Руководства пользователя



Руководство по началу работы
(данное Руководство)



Компакт-диск Canon
Digital Camera Manuals
Disk (с руководствами)

Карта памяти, входящая в комплект поставки камеры, может не обеспечивать полное использование возможностей камеры.

Приступаем!

Данное Руководство состоит из двух частей.

Сначала...

Начало работы

стр. 7

В этом разделе рассматривается подготовка камеры к работе и основные операции съемки, просмотра и печати изображений. Начните со знакомства с камерой и освоения основных операций.

Далее...

Дополнительные сведения

стр. 39

Освоив основные операции, переходите к использованию многочисленных функций камеры для съемки более сложных фотографий. В этом разделе приводятся подробные сведения об использовании каждой из функций, включая порядок подключения камеры к телевизору для просмотра изображений.



На прилагаемом компакт-диске находятся руководства в формате PDF.

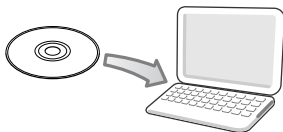



Для просмотра руководств в формате PDF требуется программа Adobe Reader.
<http://www.adobe.com>

Содержание

Разделы, помеченные символом ☆, содержат сводные перечни или таблицы функций камеры или операций.

Обязательно прочитайте эти параграфы 6

Начало работы 7

Подготовка.....	8
Съемка фотографий ( Автоматический режим).....	14
Просмотр фотографий.....	16
Стирание.....	17
Печать.....	18
Включение даты в данные изображения.....	20
Съемка видеofilмов ( Стандартный режим).....	22
Просмотр видеofilмов.....	24
Загрузка изображений в компьютер.....	25
Состав системы.....	32

Дополнительные сведения 39







Элементы камеры и их назначение 40







Использование переключателя режима.....	43
Индикаторы.....	44

Основные операции 46

☆ Меню и настройки.....	46
☆ Информация, отображаемая на ЖК-мониторе, и меню.....	48
Использование ЖК-монитора.....	58

Широко используемые функции съемки 60

  Съемка с оптическим зумом.....	60
Использование цифрового зума/цифрового телеконвертера.....	60
Макросъемка с увеличением (Макро с цифр. зумом).....	63
 Использование вспышки.....	64
  Съемка с близкого расстояния/съемка на бесконечности.....	64
 Использование таймера автопуска.....	66
Изменение разрешения (Фотографии).....	68
Изменение компрессии (Фотографии).....	69



Настройка функции стабилизации изображения	70
 Настройка числа ISO	71
Различные способы съемки	73
<hr/>	
Съемка в режимах, предназначенных для особых условий	73
Съемка в ручном режиме.	76
 Серийная съемка	76
Настройка вспышки	77
 Съемка видеофильмов	79
Съемка панорамных изображений (Панорамный)	84
Проверка фокусировки и выражения лиц (Проверка фокусировки)	86
Переключение режимов фокусировки	89
Выбор лица для фокусировки (выбор и сопровождение лица)	92
Съемка объектов, неподходящих для автофокусировки (Фиксация фокусировки, фиксация автофокусировки)	94
Фиксация автоэкспозиции (Фикс. AE)	95
Фиксация экспозиции при съемке со вспышкой (Фикс. FE)	96
Настройка компенсации экспозиции	97
Переключение режима замера экспозиции.	98
Установка выдержки затвора (Режим длительной выдержки)	99
Настройка цветových оттенков (Баланс белого)	100
Съемка в режиме «Мои цвета»	103
Изменение цветов	105
Задание вспомогательных линий для кадрировки.	110
Автоматическое назначение категории изображения (Авт. категория)	111
 Регистрация настройки для кнопки «Печать/загрузка»	112
Воспроизведение/стирание	114
<hr/>	
 Просмотр увеличенных изображений	114
 Одновременный просмотр 9 изображений (Индексный режим)	115
Проверка фокусировки и выражения лиц (режим проверки фокусировки)	116
 Переход между изображениями	118
Систематизация изображений по категориям (Моя категория)	120
Обрезка части изображения	123
Просмотр видеофильмов.	125
Редактирование видеофильмов	127
Поворот изображений на мониторе	129
Воспроизведение с использованием эффектов перехода	130
Автоматическое воспроизведение (Слайд-шоу)	131

Функция коррекции «красных глаз»	136
Добавление эффектов с помощью функции «Мои цвета»	140
Изменение размера изображений	142
Добавление звуковых комментариев к изображениям	144
Запись только звука (Диктофон)	146
Защита изображений	147
Стирание всех изображений	151
Параметры печати/параметры передачи	156
Задание установок печати DPOF	156
Задание параметров передачи DPOF	163
Настройка камеры	165
Установка функции экономии энергии	165
Установка Мирового времени	166
Форматирование карт памяти	168
Сброс номеров файлов	170
Создание папки для записи изображений (Папка)	172
Установка функции автоповорота	174
Восстановление значений параметров по умолчанию	175
Подключение к телевизору	176
Съемка/воспроизведение с помощью телевизора	176
Настройка камеры (меню «Моя камера»)	177
Изменение параметров меню «Моя камера»	177
Регистрация параметров «Моя камера»	178
Устранение неполадок	180
Список сообщений	190
Приложение	194
Меры предосторожности	194
Правила обращения	198
Комплект сетевого питания (продается отдельно)	202
Использование внешней вспышки (продается отдельно)	203
Уход за камерой и ее обслуживание	205
Технические характеристики	206
Алфавитный указатель	216
☆ Функции, доступные в различных режимах съемки	220

О данном Руководстве

■ Условные обозначения

66

Использование таймера автоспуска  

Доступные режимы съемки >> стр. 220

Можно заранее установить требуемые время задержки и количество кадров.

 **Задержка спуска 10 с:** съемка производится через 10 с после нажатия кнопки спуска затвора.

- За 2 с до срабатывания затвора частота мигания индикатора таймера автоспуска и частота подачи звукового сигнала увеличиваются.



 **Задержка спуска 2 с:** съемка производится через 2 с после нажатия кнопки спуска затвора.

- Одновременно с нажатием кнопки спуска затвора подается частый звуковой сигнал таймера автоспуска* и начинает мигать индикатор таймера автоспуска, а затвор срабатывает через 2 с.

 **Устан. таймера:** можно изменить время задержки (0–10, 15, 20 или 30 с) или количество снимков в серии (1–10).

- Если для параметра [Задержка] задано значение 2 с или более, частый звуковой сигнал автоспуска подается за 2 с до срабатывания затвора*.
- Если для параметра [Серия] задано значение, большее 1, звуковой сигнал автоспуска подается только при съемке первого кадра.

* Это зависит от настроек параметров меню «Моя камера» (стр. 177).

Положение переключателя режима
Съемка () / Видео () /
Воспроизведение ()

В некоторых режимах съемки часть функций может быть недоступна. Если на этот счет нет никаких указаний, функция может использоваться во всех режимах.



: Этим символом обозначается важная информация, относящаяся к работе камеры.



: Этим символом обозначаются сведения, дополняющие основные операции.

Инструкции в данном Руководстве относятся к настройкам камеры, по умолчанию установленным на момент ее приобретения.

Технические характеристики могут быть изменены без предварительного уведомления. В результате иллюстрации и примеры экранов, используемые в данном Руководстве, могут отличаться от фактического вида камеры.

Обязательно прочитайте эти параграфы

Тестовые снимки

Перед съемкой важных сюжетов настоятельно рекомендуется снять несколько пробных кадров, чтобы убедиться в правильности работы камеры.

Обратите внимание на то, что компания Canon Inc., ее филиалы и дочерние компании, а также дистрибьюторы не несут никакой ответственности за любой ущерб, обусловленный какой-либо неисправностью камеры и ее принадлежностей (включая карты памяти), приводящей к сбою в записи изображения или к записи изображения не тем способом, на который рассчитан аппарат.

Предостережение в отношении нарушения авторских прав

Обратите внимание, что цифровые камеры Canon предназначены для личного использования и ни при каких обстоятельствах не должны использоваться для целей, нарушающих или противоречащих международным или местным законам и положениям по защите авторских прав. В некоторых случаях копирование с помощью камеры или иного устройства изображений, снятых во время спектаклей или выставок, а также снимков объектов коммерческого назначения может являться нарушением авторских прав или других установленных законодательством прав даже в том случае, если съемка изображения была произведена в целях личного использования.

Ограничения действия гарантии

Условия гарантии на камеру см. в гарантийном талоне, входящем в комплект поставки камеры.

Адреса службы поддержки клиентов Canon см. в гарантийном талоне.

Температура корпуса камеры

Если камера используется в течение длительного времени, корпус камеры может нагреваться. Помните об этом и соблюдайте осторожность при работе с камерой в течение длительного времени.

ЖК-монитор

Жидкокристаллический монитор изготавливается с использованием высокопрецизионных технологий. Более 99,99% пикселей работают в соответствии с техническими требованиями. Менее 0,01 % пикселей могут иногда не срабатывать или отображаться в виде красных или черных точек. Это не оказывает никакого влияния на записываемое изображение и не является неисправностью.

Видеоформат

Перед использованием камеры совместно с телевизором установите в камере тот формат видеосигнала, который используется в Вашем регионе.

Установка языка меню

Порядок изменения языка меню см. в разделе *Установка языка* (стр. 13).

Начало работы

- Подготовка
- Съемка фотографий
- Просмотр фотографий
- Стирание
- Печать
- Включение даты в данные изображения
- Съемка видеофильмов
- Просмотр видеофильмов
- Загрузка изображений в компьютер
- Состав системы



С этой камерой можно использовать карты памяти SD, SDHC (SD High Capacity – SD большой емкости), MultiMediaCard, MMCplus и HC MMCplus. В настоящем Руководстве для этих карт используется общий термин «карта памяти».

Подготовка

Зарядка аккумулятора

1. Установите аккумулятор в зарядное устройство.



2. Подсоедините зарядное устройство (CB-2LV) к электрической розетке или подсоедините кабель питания к зарядному устройству (CB-2LVE), затем подсоедините кабель к электрической розетке.

- Название и тип модели зарядного устройства зависят от географического региона.



3. После завершения зарядки извлеките аккумулятор.

- Зарядка занимает приблизительно 1 ч 30 мин.

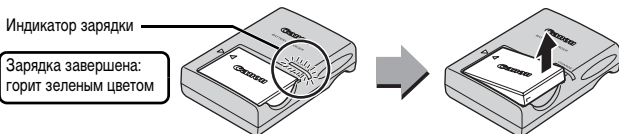

Для защиты аккумулятора и продления срока его службы длительность непрерывной зарядки не должна превышать 24 ч.

Установка аккумулятора и карты памяти

1. Сдвиньте крышку (1) и откройте ее (2).

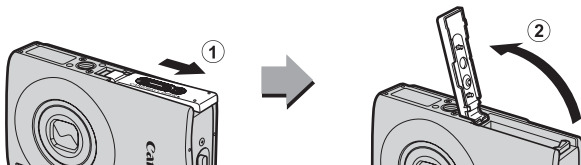

2. Вставьте аккумулятор.

- Он фиксируется со щелчком.

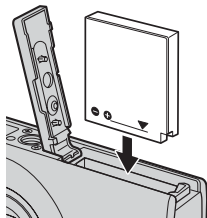

3. Установите карту памяти до фиксации со щелчком.

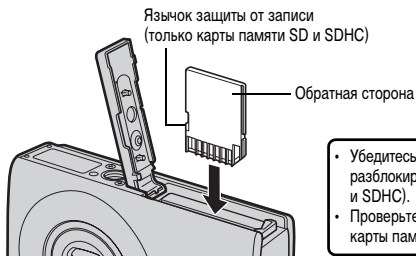

- Убедитесь, что язычок защиты от записи разблокирован (только карты памяти SD и SDHC).
- Проверьте правильность ориентации карты памяти.



Перед установкой карты памяти в камеру убедитесь в правильности ориентации карты. При установке ее обратной стороной камера может не распознать карту памяти или возможно возникновение неполадки.

4. Закройте крышку (3, 4).

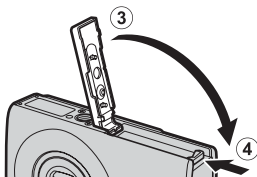

Извлечение аккумулятора

Нажмите фиксатор аккумулятора в направлении стрелки (1) и извлеките аккумулятор (2).

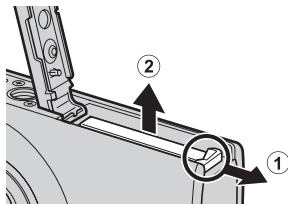

Извлечение карты памяти

Пальцем или зажимом на ручном ремне нажмите на карту памяти до щелчка, затем отпустите карту.

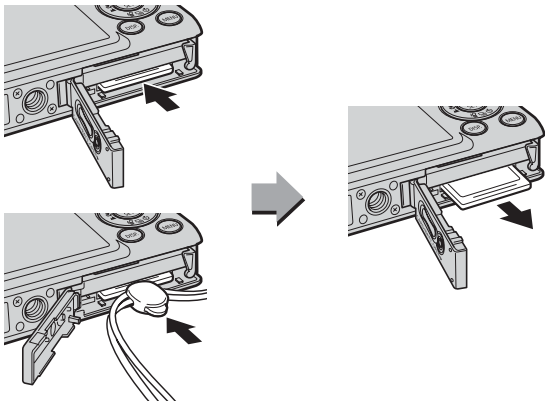

Закрепление наручного ремня

При использовании камеры надевайте на руку ремень, чтобы исключить случайное падение камеры.

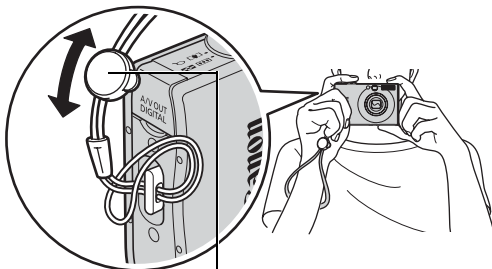

Зажим

Можно изменить его положение на ремне. Зажим можно использовать для открытия крышки разъема DIGITAL, а также при установке или извлечении карт памяти.

Для того чтобы открыть крышку разъемов

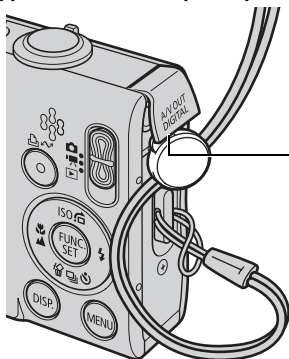

Для открытия крышки разъема DIGITAL подцепите ее нижний край ногтем или зажимом наручного ремня.

Установка даты и времени

При первом включении питания отображается меню установки даты/времени.

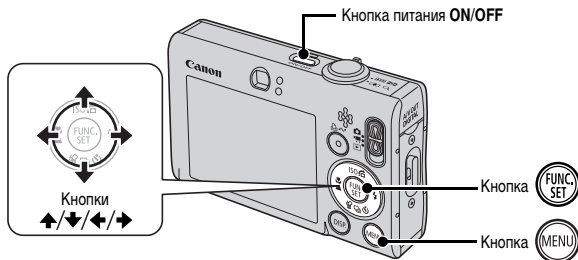

1. Нажмите кнопку ON/OFF.
2. Выберите месяц, число, год и время, а также порядок их отображения.
 1. Кнопкой ← или → выберите категорию.
 2. Кнопкой ↑ или ↓ установите значение.
3. Нажмите кнопку .

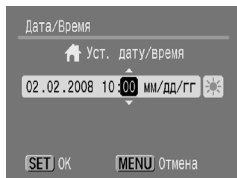

Для изменения ранее установленных даты и времени

В соответствии с приведенными ниже инструкциями откройте окно установки даты и времени, затем выполните указанные выше шаги 2 и 3.

1. Нажмите кнопку .
2. Кнопкой ← или → выберите меню  (Настройка).
3. Кнопкой ↑ или ↓ выберите пункт [Дата/Время].
4. Нажмите кнопку .

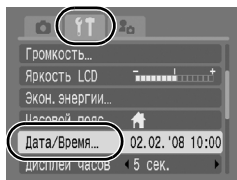



- Для сохранения таких параметров, как дата и время, в камере предусмотрен встроенный литиевый аккумулятор. Установите в камеру заряженный аккумулятор. Либо, если использовать отдельно продаваемый комплект сетевого питания ACK-DC10, зарядка аккумулятора займет приблизительно 4 ч. Зарядка производится, даже если питание камеры выключено.
- Если основной аккумулятор не установлен, заданные дата и время могут сброситься приблизительно через три недели. В этом случае следует заново установить дату и время.

Установка языка

Можно изменить язык, на котором на ЖК-мониторе отображаются меню и сообщения.

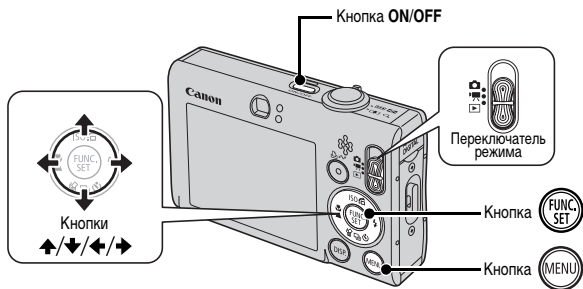

1. Нажмите кнопку ON/OFF.
2. Установите переключатель режима в положение (Воспроизведение).
3. Удерживая нажатой кнопку , нажмите кнопку .
4. Кнопками , , и выберите язык.
5. Нажмите кнопку .

Съемка фотографий (Автоматический режим)

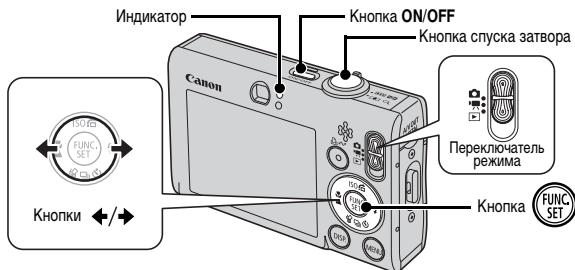

1. Нажмите кнопку ON/OFF.

- Воспроизводится звук включения питания, и на ЖК-монитор выводится заставка.
- При повторном нажатии кнопки ON/OFF камера выключается.

2. Выберите режим съемки.

1. Установите переключатель режима в положение  (Съемка).
2. Нажмите кнопку .
3. Кнопкой \leftarrow или \rightarrow выберите пункт  (Авто).
4. Нажмите кнопку .



3. Направьте камеру на объект.

Как избежать сотрясения камеры

Надежно удерживая камеру по краям, прижмите руки к телу. Эффективной мерой является установка камеры на штатив.

- *  Во избежание случайного падения камеры при ее использовании надевайте наручный ремень.



Наручный ремень*

4. Для осуществления фокусировки слегка (наполовину) нажмите кнопку спуска затвора.

- После завершения фокусировки подаются два звуковых сигнала и индикатор загорается зеленым светом (оранжевым, если будет использована вспышка).

5. Ничего больше не изменяя, произведите съемку, полностью нажав кнопку спуска затвора.

- Подается один звуковой сигнал срабатывания затвора, и производится запись изображения.
- Сразу после съемки снятое изображение отображается на ЖК-мониторе в течение приблизительно 2 с (Просмотр снимка). Съемка возможна, даже если отображается изображение.
- Если после съемки удерживать нажатой кнопку спуска затвора, изображение остается на экране.
- Индикатор мигает зеленым цветом, и файл записывается на карту памяти.

Для съемки сфокусированных изображений

Камера автоматически устанавливает фокусировку при нажатии кнопки спуска затвора наполовину*.

* Кнопка спуска затвора имеет двухступенчатое управление. Нажатие до первого положения называется «нажатием наполовину».

Правильно

Нажмите наполовину для фокусировки

Два звуковых сигнала

Нажмите полностью

Подготовка к съемке завершена: горит зеленым цветом (оранжевым, если срабатывает вспышка)

Запись: мигает зеленым цветом

✗ Неправильно

Просто полное нажатие

Запись: мигает зеленым цветом

В точках, на которые произведена фокусировка, рамки автофокусировки отображаются зеленым цветом.



Параметр «Тихо»

Если при включении камеры удерживать нажатой кнопку **DISP.**, будут отключены все звуковые сигналы камеры, кроме предупредительных. Настройку можно изменить с помощью параметра [Тихо] меню **ff** (Настройка).

Просмотр фотографий

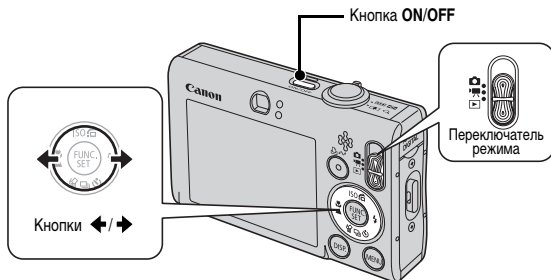

1. Нажмите кнопку ON/OFF.
2. Установите переключатель режима в положение  (Воспроизведение).
3. Кнопкой \leftarrow или \rightarrow выберите изображение для просмотра.

- Для перемещения к предыдущему изображению служит кнопка \leftarrow , для перемещения к следующему изображению – кнопка \rightarrow .
- Если постоянно удерживать кнопку нажатой, переход между изображениями производится быстрее, но качество изображения будет ниже.



- Устанавливая для параметра [Отображать] в меню  (Меню показа) значение [Посл.просм]* или [Посл.снят.], можно выбирать изображение, которое будет отображаться в режиме воспроизведения (* настройка по умолчанию). Если выбран вариант [Посл.просм], отображается последнее просматривавшееся изображение (Возобновление воспроизведения).
- После выполнения перечисленных ниже операций отображается последнее изображение, независимо от значения параметра [Отображать].
 - Съемка изображения.
 - Смена карты памяти.
 - Редактирование изображения на карте памяти с помощью компьютера.

Стирание

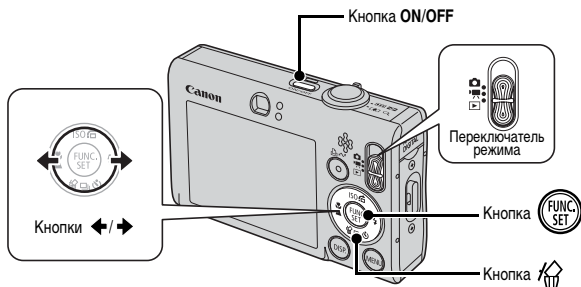

1. Нажмите кнопку ON/OFF.
 2. Установите переключатель режима в положение (Воспроизведение).
 3. Кнопкой или выберите изображение, которое требуется стереть, и нажмите кнопку .
 4. Убедитесь, что выбран вариант [Стереть], и нажмите кнопку .
- Для выхода из операции без выполнения стирания выберите [Отмена].



Помните, что стертые изображения невозможно восстановить. Будьте внимательны при стирании изображений.

Печать

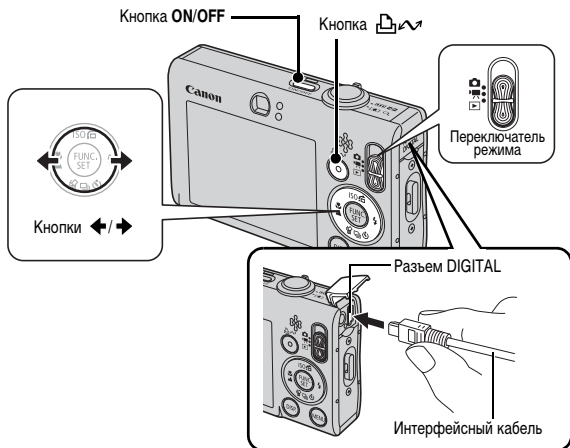

1. Подключите камеру к принтеру, поддерживающему прямую печать.

- Ногтем или зажимом наручного ремня откройте крышку разъемов за ее нижний край, затем до упора вставьте интерфейс­ный ка­бель в разъем.
- Инструкции по подключению см. в руководстве пользователя принтера.
- Печать возможна также на принтерах других марок, кроме Canon, при условии, что они поддерживают стандарт PictBridge. Подробнее см. *Руководство по прямой печати.*

2. Включите принтер.

3. Установите переключатель режима камеры в положение (Воспроизведение) и включите питание.

- Кнопка  подсвечивается синим цветом.

4. Кнопкой или выберите изображение, которое требуется напечатать, и нажмите кнопку .

- Кнопка  мигает синим цветом, и начинается печать.
- После завершения печати выключите камеру и принтер, затем отсоедините интерфейс­ный ка­бель.

Печать из списка печати

Можно добавлять изображения непосредственно в список печати, просто нажимая кнопку  сразу после съемки или во время просмотра изображений. Затем при подключении камеры к принтеру можно печатать изображения из списка печати.

Добавление в список печати

1. Нажмите кнопку (только для фотографий).

2. Добавьте в список печати.

1. Кнопкой  или  задайте количество печатаемых экземпляров.
2. Кнопкой  или  выберите пункт [Добавить].
3. Нажмите кнопку .
 - Для удаления изображения из списка печати снова нажмите кнопку , кнопкой  или  выберите пункт [Отмена] и нажмите кнопку **FUNC./SET**.







Печать изображений из списка печати

Данные инструкции основаны на примере принтера серии Canon SELPHY ES или SELPHY CP.

1. Подключите камеру к принтеру.

2. Распечатайте изображения.

1. Кнопкой  или  выберите пункт [Печат. сейчас].
 - С помощью кнопки  или  можно проверить изображения, добавленные в список печати.
2. Нажмите кнопку .
 - Начинается печать.
 - В случае остановки печати и ее последующего возобновления печать начинается со следующего изображения из очереди.

Число печатаемых экземпляров



Включение даты в данные изображения

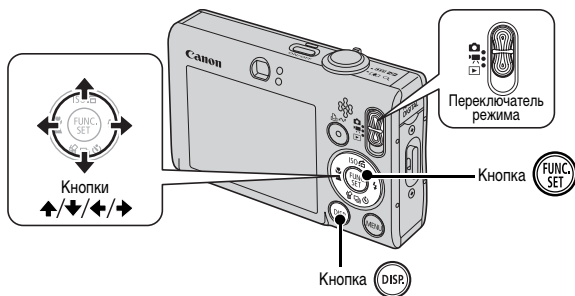

В этом разделе рассматривается включение даты в изображения во время их записи (Штамп даты).

- После встраивания штампа с датой его невозможно удалить из изображения. Заранее установите в камере правильные дату и время (стр. 12).
- Для разрешения изображения фиксируется значение 2М (1600 × 1200), а для компрессии – значение (Хорошо) (подходит для печати фотографий формата L или формата почтовой открытки).

1. Выберите режим съемки.







1. Установите переключатель режима в положение (Съемка).

2. Нажмите кнопку .

3. Кнопкой или выберите пункт (Авто).

- Можно выбирать и другие режимы съемки, кроме (Макро с цифр. зумом) и (Панорамный).

2. Выберите пункт [Штамп даты].

1. Кнопкой  или  выберите значок .
2. Кнопкой  или  выберите значок .
 - Область, которая не будет печататься, отображается серым цветом.
 - Нажмите кнопку **DISP.**, затем кнопкой  или  выберите пункт [Дата/Время].



Для печати даты на изображениях без встроенного штампа даты можно воспользоваться следующими способами.





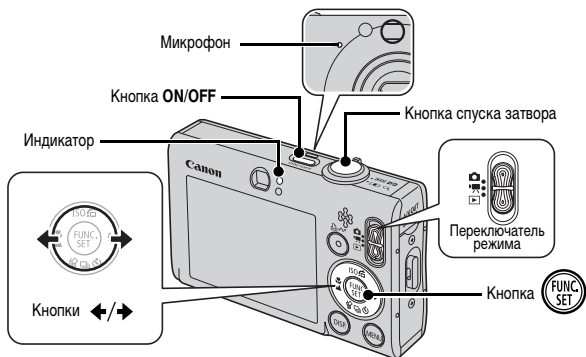

- **Установите в камере функцию DPOF (Формат заказа цифровой печати).**
На экране [Настройки печати] меню  (Печать) установите для параметра [Дата] значение [Вкл.]
- **Подключите камеру к принтеру и напечатайте дату.**
См. *Руководство по прямой печати.*
- **Установите карту памяти в принтер и напечатайте дату.**
См. *руководство пользователя принтера.*
- **Используйте прилагаемое программное обеспечение.**
См. *Вводное руководство по программному обеспечению.*

Съемка видеофильмов (Стандартный режим)



1. Нажмите кнопку ON/OFF.

2. Выберите режим съемки.

1. Установите переключатель режима в положение  (Видео).
2. Нажмите кнопку .
3. Кнопкой  или  выберите значок  (Стандартный).
4. Нажмите кнопку .

3. Направьте камеру на объект.



- Не дотрагивайтесь до микрофона во время съемки.
- Не нажимайте никакие кнопки, кроме кнопки спуска затвора. Звуки нажатия кнопок записываются в видеофильме.

4. Для осуществления фокусировки слегка (наполовину) нажмите кнопку спуска затвора.

- Когда камера сфокусируется, подаются два электронных звуковых сигнала и индикатор загорается зеленым цветом.
- При наполовину нажатой кнопке спуска затвора автоматически устанавливаются экспозиция, фокус и баланс белого.



5. Ничего больше не изменяя, произведите съемку, полностью нажав кнопку спуска затвора.

- Начинается запись.
- Во время съемки на ЖК-мониторе отображаются прошедшее время записи и символ [●ЗАП].

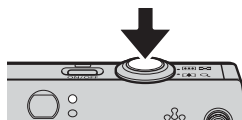

Прошедшее время





6. Для остановки съемки снова нажмите кнопку спуска затвора (полное нажатие).

- Индикатор мигает зеленым цветом, и данные записываются на карту памяти.
- Съемка автоматически останавливается по прошествии максимального времени съемки, при переполнении встроенной памяти камеры или при полном заполнении карты памяти.

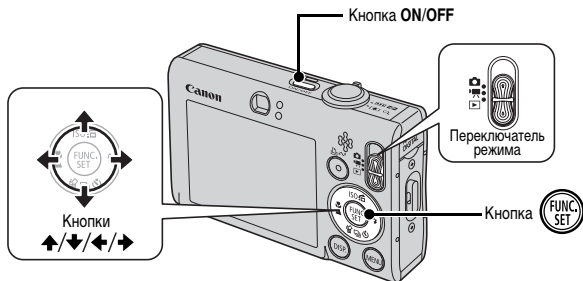

Просмотр видеофильмов





1. Нажмите кнопку ON/OFF.
2. Установите переключатель режима в положение  (Воспроизведение).
3. Кнопкой  или  выведите на экран видеофильм и нажмите кнопку .

- Видеофильмы помечаются значком  .



4. Кнопкой  или  выберите значок  (Показать), затем нажмите кнопку .

- Начинается воспроизведение видеофильма.
- Нажимая кнопку **FUNC./SET** во время просмотра, можно приостанавливать и возобновлять воспроизведение видеофильма.
- С помощью кнопок  и  можно настраивать громкость воспроизведения.



Загрузка изображений в компьютер

Для загрузки изображений в компьютер рекомендуется использовать прилагаемое программное обеспечение.

Что необходимо подготовить

- Камеру и компьютер
- Компакт-диск Canon Digital Camera Solution Disk, входящий в комплект поставки камеры
- Интерфейсный кабель, входящий в комплект поставки камеры

Требования к системе

Программное обеспечение следует устанавливать на компьютер, удовлетворяющий следующим минимальным требованиям.

■ Windows

ОС	Windows Vista Windows XP Service Pack 2 Windows 2000 Service Pack 4	
Модель компьютера	Перечисленные выше операционные системы (ОС) должны быть установлены на заводе-изготовителе на компьютеры со встроенными USB-портами.	
Процессор	Windows Vista Windows XP/Windows 2000	Pentium 1,3 ГГц или более мощный Pentium 500 МГц или более мощный
ОЗУ	Windows Vista Windows XP/Windows 2000	не менее 512 Мбайт не менее 256 Мбайт
Интерфейс	USB	
Свободное пространство на жестком диске	<ul style="list-style-type: none"> • Утилиты Canon Utilities - ZoomBrowser EX - PhotoStitch: • TWAIN-драйвер камеры Canon 	не менее 200 Мбайт не менее 40 Мбайт не менее 25 Мбайт
Дисплей	1024 × 768 пикселей/Среднее (16 бит) качество цветопередачи или более	

■ Macintosh

ОС	Mac OS X (v10.3 – v10.4)	
Модель компьютера	Перечисленные выше операционные системы (ОС) должны быть установлены на заводе-изготовителе на компьютеры со встроенными USB-портами.	
Процессор	PowerPC G3/G4/G5 или процессор Intel	
ОЗУ	Не менее 256 Мбайт	
Интерфейс	USB	
Свободное пространство на жестком диске	<ul style="list-style-type: none"> • Утилиты Canon Utilities - ImageBrowser - PhotoStitch 	не менее 300 Мбайт не менее 50 Мбайт
Дисплей	1024 × 768 пикселей/32000 цветов или более	

Подготовка к загрузке изображений

При использовании ОС Windows 2000 программное обеспечение необходимо установить до подсоединения камеры к компьютеру.

1. Установите программное обеспечение.

Windows

1. Установите компакт-диск Canon Digital Camera Solution Disk в дисковод компакт-дисков компьютера.
2. Щелкните мышью на варианте [Easy Installation/Простая установка].
 - Продолжайте установку в соответствии с сообщениями, выводимыми на экран.



3. После завершения установки щелкните мышью на кнопке [Restart/Перезагрузка] или [Finish/Готово].
 - После завершения установки отображается кнопка [Restart/Перезагрузка] или [Finish/Готово]. Щелкните мышью на появившейся кнопке.

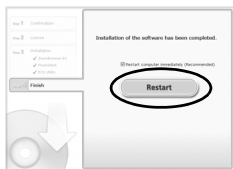

4. После появления на экране обычного рабочего стола извлеките компакт-диск из дисковода.

Macintosh

Дважды щелкните мышью на значке  в окне компакт-диска. При появлении панели программы установки щелкните мышью на кнопке [Install/Установить]. Следуйте инструкциям, выводимым на экран.



2. Подсоедините камеру к компьютеру.

1. Подсоедините прилагаемый кабель интерфейса к USB-порту компьютера и к разъему DIGITAL камеры.

- Ногтем или зажимом наручного ремня откройте крышку разъемов за ее нижний край, затем до упора вставьте интерфейсный кабель в разъем.

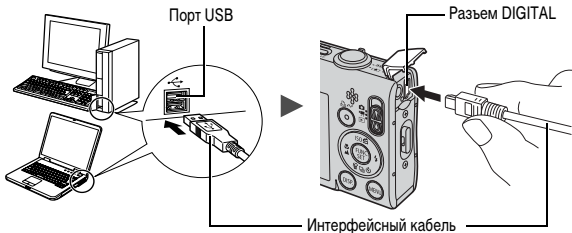

3. Подготовьтесь к загрузке изображений в компьютер.

1. Установите переключатель режима в положение  (Воспроизведение).
2. Нажмите кнопку ON/OFF.



В случае появления окна [Digital signature not found/Цифровая подпись не найдена] щелкните мышью на кнопке [Yes/Да]. После подсоединения камеры к компьютеру и открытия соединения будет автоматически завершена установка драйвера USB на компьютер.

4. Откройте окно программы CameraWindow.

Windows

1. Выберите [Canon CameraWindow] и щелкните мышью на кнопке [OK].



Если это диалоговое окно события не открывается, щелкните мышью на меню [Start/Пуск], выберите [All Programs/Все программы] или [Programs/Программы], затем выберите [Canon Utilities], [CameraWindow], [CameraWindow] и [CameraWindow].

Открывается окно CameraWindow.

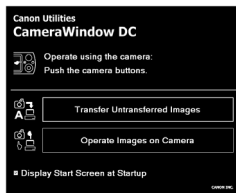

Macintosh

После установления соединения между камерой и компьютером открывается окно CameraWindow. Если окно не открылось, щелкните мышью на значке [CameraWindow] панели Dock (панель, появляющаяся в нижней части рабочего стола).

Подготовка к загрузке изображений завершена. Переходите к разделу *Загрузка изображений с помощью камеры (Прямая передача)* (стр. 29) (кроме ОС Windows 2000).



- Порядок загрузки изображений с помощью компьютера см. во *Вводном руководстве по программному обеспечению*.
- В случае Windows 2000 можно загружать изображения с помощью компьютера.

Загрузка изображений с помощью камеры (Прямая передача)

Этот способ позволяет загружать изображения с помощью органов управления камеры (кроме ОС Windows 2000).

Перед первой загрузкой изображений с использованием прямой передачи установите программное обеспечение (стр. 26).

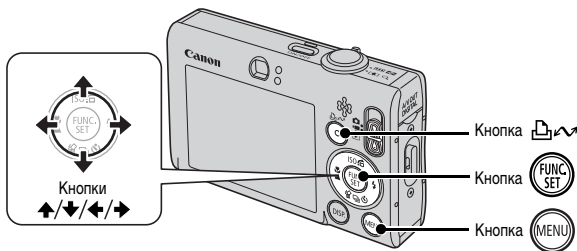

1. Убедитесь, что на ЖК-мониторе камеры отображается меню «Прямая передача».

- Кнопка подсвечивается синим цветом.
- Если меню «Прямая передача» не открывается, нажмите кнопку **MENU**.

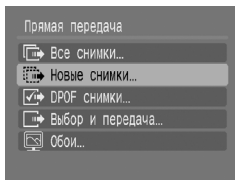





Меню «Прямая передача»







2. Нажмите кнопку .

- Все изображения, ранее не передававшиеся в компьютер, передаются и сохраняются в компьютере.

Для задания способа загрузки изображений можно также использовать следующие пункты меню «Прямая передача».

	Все снимки	Передача и сохранение в компьютере всех изображений.
	Новые снимки	Передача и сохранение в компьютере только тех изображений, которые не были переданы ранее.
	DPOF снимки	Передача и сохранение в компьютере только изображений с установленными заказами передачи DPOF.
	Выбор и передача	Передача и сохранение в компьютере одиночных изображений по мере их просмотра и выбора.
	Обои	Передача и сохранение в компьютере одиночных изображений по мере их просмотра и выбора. Переданные изображения отображаются в виде фонового рисунка рабочего стола компьютера.





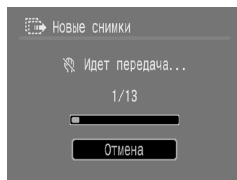

Все снимки/Новые снимки/DPOF снимки

1. Кнопкой  или  выберите значок ,  или  и нажмите кнопку .

- Производится загрузка изображений. Во время загрузки кнопка  мигает синим цветом.
- После завершения загрузки вновь отображается меню «Прямая передача».
- Для отмены загрузки нажмите кнопку **FUNC./SET**.



Выбор и передача/Обои

1. Кнопкой  или  выберите значок  или  и нажмите кнопку  (или ).

2. Кнопкой ← или → выберите изображения для загрузки, затем нажмите кнопку .

- Производится загрузка изображений. Во время загрузки кнопка  мигает синим цветом.

3. После завершения загрузки нажмите кнопку .

- Снова открывается меню «Прямая передача».



В качестве обоев в компьютер могут загружаться только изображения JPEG.



Вариант, выбранный кнопкой , сохраняется даже при выключении питания камеры. В следующий раз при открытии меню «Прямая передача» будет активна предыдущая установка. Если в последний раз был выбран вариант [Выбор и передача] или [Обои], сразу же открывается экран выбора изображения.

Щелкните мышью на кнопке  в правом нижнем углу окна для закрытия окна CameraWindow, и загруженные изображения будут отображаться на экране компьютера.

■ Windows

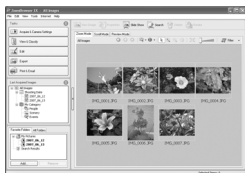

ZoomBrowser EX

■ Macintosh



ImageBrowser

По умолчанию изображения сохраняются в компьютере в папках в соответствии с датой съемки.

Состав системы

Комплект поставки камеры



Наручный ремень
WS-DC2



Аккумулятор NB-4L*1
(с крышкой разъемов)

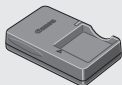

Зарядное устройство
CB-2LV/CB-2LVE*1

Интерфейсный кабель IFC-400PCU*1

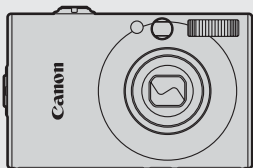

Карта памяти (32 Мбайта)



Аудио/видеокабель
AVC-DC300*1

Компакт-диск Canon Digital
Camera Solution Disk

Комплект сетевого питания ACK-DC10



Переходник постоян-
ного тока DR-10



Кабель питания



Компактный блок питания
CA-DC10



Водонепроница-
емый футляр
WP-DC22



Груз для водонепроницаемого
футляра WW-DC1



Вспышка повышенной мощности
HF-DC1

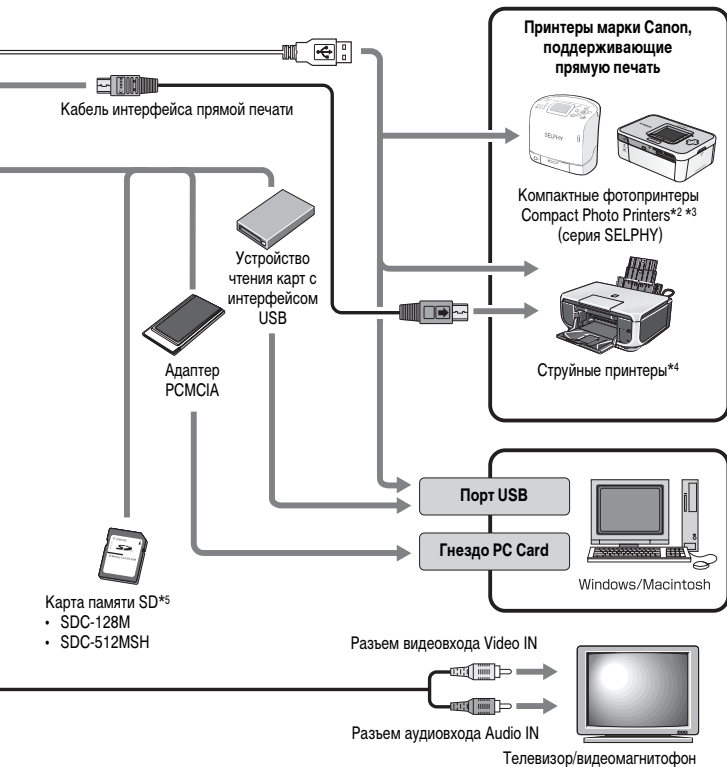

*1 Также продается отдельно.

*2 Дополнительную информацию о принтере см. в Руководстве пользователя принтера.

*3 Данная камера может также подключаться к принтерам CP-10/CP-100/CP-200/CP-300.

*4 Дополнительную информацию о принтере и кабеле интерфейса см. в Руководстве пользователя струйного принтера.

*5 В некоторых регионах не продается.

Дополнительные принадлежности

Следующие принадлежности камеры продаются отдельно.

Некоторые принадлежности могут не продаваться в ряде регионов или могут быть уже сняты с продажи.

■ Вспышка

- **Вспышка повышенной мощности HF-DC1**

Эта устанавливаемая на камеру дополнительная вспышка может использоваться для съемки объектов, расположенных дальше зоны действия встроенной вспышки.

■ Источники питания

- **Комплект сетевого питания ACK-DC10**

Комплект для питания от сети переменного тока.

Рекомендуется для питания камеры во время длительных сеансов работы или при подключении к компьютеру (не может использоваться для зарядки аккумуляторов в камере).

- **Зарядное устройство CB-2LV/CB-2LVE**

Зарядное устройство для зарядки аккумуляторов NB-4L.

- **Аккумулятор NB-4L**

Перезаряжаемый литиево-ионный аккумулятор.

■ Прочие принадлежности

- **Карта памяти SD**

Карты памяти SD служат для хранения изображений, снятых камерой.

Canon выпускает карты памяти емкостью 128 и 512 Мбайт.

- **Интерфейсный кабель IFC-400PCU**

Этот кабель служит для подключения камеры к компьютеру, к компактному фотопринтеру Compact Photo Printer (серия SELPHY) или к струйному принтеру*.

* См. руководство пользователя, входящее в комплект поставки принтера.

- **Аудио/видеокабель AVC-DC300**

Этот кабель служит для подключения камеры к телевизору.

- **Водонепроницаемый футляр WP-DC22**

Установив камеру в водонепроницаемый футляр, можно снимать под водой на глубине максимум 40 м и, конечно, этот футляр идеально подходит для съемки под дождем, на пляже или на горнолыжных склонах.

Принтеры, поддерживающие прямую печать

Компания Canon предлагает для использования с камерой следующие отдельно продаваемые принтеры. Можно просто и быстро распечатывать фотографии, подсоединив камеру к принтеру единственным кабелем. Управление осуществляется кнопками камеры.

- **Компактные фотопринтеры Compact Photo Printers (серия SELPHY)**
- **Струйные принтеры**

За дополнительной информацией обращайтесь к ближайшему дилеру Canon.

Рекомендуется использовать оригинальные дополнительные принадлежности компании Canon.

Данное изделие оптимизировано для работы с оригинальными дополнительными принадлежностями компании Canon. Компания Canon не несет ответственности за любые повреждения данного изделия и/или несчастные случаи, такие, как возгорание и т.п., вызванные неполадками в работе дополнительных принадлежностей сторонних производителей (например, протечка и/или взрыв аккумулятора). Обратите внимание, что гарантия не распространяется на ремонт, связанный с неправильной работой дополнительных принадлежностей сторонних производителей, хотя такой ремонт возможен на платной основе.

Дополнительные сведения

Элементы камеры и их назначение

■ Вид спереди

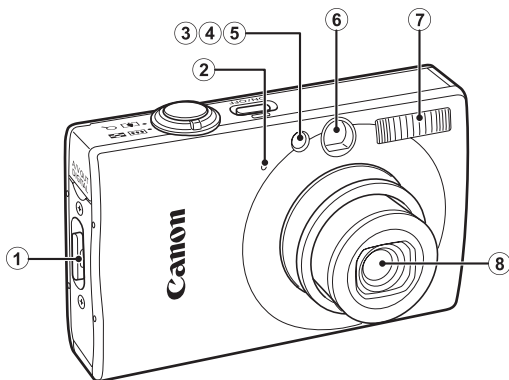

- ① Крепление ремня (стр. 11)
- ② Микрофон (стр. 22)
- ③ Подсветка AF (стр. 53)
- ④ Лампа уменьшения эффекта «красных глаз» (стр. 77)
- ⑤ Лампа таймера автоспуска (стр. 66)
- ⑥ Окно видоискателя (стр. 41)
- ⑦ Вспышка (стр. 64)
- ⑧ Объектив

■ Вид сзади

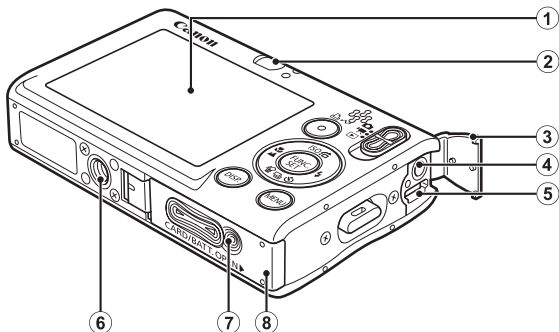

- ① ЖК-монитор (стр. 48, 58)
- ② Видоискатель
- ③ Крышка разъемов (стр. 11)
- ④ Разъем A/V OUT (Аудио/видеовыход) (стр. 176)
- ⑤ Разъем DIGITAL (стр. 18, 27)
- ⑥ Штативное гнездо
- ⑦ Крышка разъема переходника постоянного тока (стр. 202)
- ⑧ Крышка гнезда карты памяти/отсека аккумулятора (стр. 9)



Одновременное подключение интерфейсного кабеля и аудио/видеокабеля (AV) невозможно.

Использование видоискателя

Для экономии заряда аккумулятора во время съемки можно пользоваться видоискателем, отключив ЖК-монитор (стр. 58).



Для защиты от царапин во время транспортировки ЖК-монитор может быть закрыт тонкой пластиковой пленкой. В таком случае перед началом использования камеры удалите пленку.

■ Органы управления

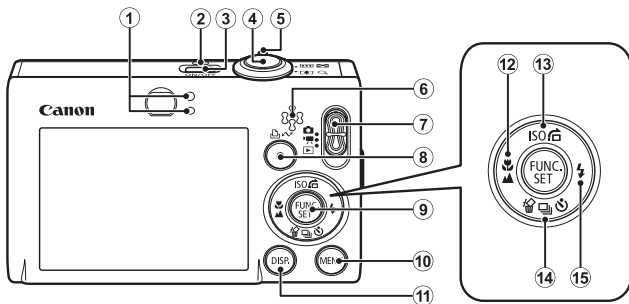

- ① Индикаторы (стр. 44)
- ② Индикатор питания
- ③ Кнопка питания **ON/OFF** (стр. 12)
- ④ Кнопка спуска затвора (стр. 14)
- ⑤ Рычаг зумирования (стр. 60, 114)
Съемка: (Широкоугольный)/ (Телефото)
Воспроизведение: (Индекс)/ (Увеличение)
- ⑥ Громкоговоритель
- ⑦ Переключатель режима (стр. 14, 43)
- ⑧ Кнопка (Печать/загрузка) (стр. 18, 29, 112)
- ⑨ Кнопка **FUNC./SET** (стр. 46)
- ⑩ Кнопка **MENU** (стр. 47)
- ⑪ Кнопка **DISP.** (стр. 58)
- ⑫ Кнопка (Макро)/ (Бесконечность)/ (стр. 64)
- ⑬ Кнопка ISO (Число ISO)/ (Переход)/ (стр. 71, 118)
- ⑭ Кнопка (Стирание одного изображения)/ (Серийная съемка)/
 (Таймер автоспуска)/ (стр. 17, 66, 76)
- ⑮ Кнопка (Вспышка)/ (стр. 64)

Использование переключателя режима

Установите переключатель в положение требуемого режима.

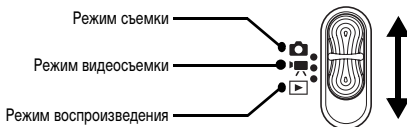



Режим съемки

 : Авто (стр. 14)

 : Ручной режим (стр. 76)

  : Панорамный (стр. 84)

 : Макро с цифр. зумом (стр. 63)



 : Портрет (стр. 73)

 : Ночная съемка (стр. 73)

 : Акцентиров. цветом (стр. 105)

 : Замена цвета (стр. 107)

Режим специального сюжета

 : Дети&Дом. животные (стр. 74)  : Вечеринка (стр. 74)

 : Закат (стр. 74)

 : Листва (стр. 74)

 : Снег (стр. 74)

 : пляж (стр. 74)

 : Фейерверк (стр. 75)

 : Аквариум (стр. 75)

 : Под водой (стр. 75)

Режим видеосъемки

 : Стандартный (стр. 79)

 : Компактный (стр. 79)

 : Акцентиров. цветом (стр. 79)

 : Замена цвета (стр. 79)

 : Интервальная (стр. 79)

Режим воспроизведения (стр. 16, 114)

Индикаторы

Индикаторы на задней панели камеры горят или мигают в указанных ниже случаях.

• Верхний индикатор

- Зеленый:** Камера готова к съемке (подаются два звуковых сигнала)/Дисплей выкл.
- Мигающий зеленый:** Интервальная съемка (видео)/запись/чтение/стирание/передача (при подключении к компьютеру/принтеру) изображения
- Оранжевый:** Камера готова к съемке (вспышка включена)
- Мигающий оранжевый:** Камера готова к съемке (предупреждение о сотрясении камеры)

• Нижний индикатор

- Желтый:** Режим «Макро»/режим «Бесконечность»/Фиксация автофокусировки
- Мигающий желтый:** Сложности с фокусировкой (камера подает один звуковой сигнал)



Если индикатор мигает зеленым цветом, запрещается выполнять перечисленные ниже операции; эти действия могут привести к повреждению данных изображения:

- встряхивать камеру или стучать по ней;
- выключать камеру или открывать крышку гнезда карты памяти/отсека аккумулятора.

Отображение часов

Описанными ниже двумя способами на экран на 5 с* можно вывести текущую дату и время.

* Настройка по умолчанию



Способ 1

При включении питания удерживайте нажатой кнопку **FUNC./SET**.

Способ 2

В режиме съемки/воспроизведения нажмите кнопку **FUNC./SET** и удерживайте ее нажатой не менее 1 с.

Если камера находится в горизонтальном положении, отображается время.

Если камера находится в вертикальном положении, отображаются время и дата.

Однако если камера находится в вертикальном положении и для отображения даты и времени используется способ 1, время сначала отображается так же, как и при горизонтальном положении камеры.

- Цвет индикации можно изменить с помощью кнопки **←** или **→**.
- Индикация времени прекращается по завершении времени отображения или при нажатии какой-либо кнопки для выполнения последующей операции.
- Длительность индикации времени можно изменить в меню **11** (стр. 56).
- Часы не могут отображаться в режиме увеличения изображений или в режиме индексного воспроизведения.

Основные операции

Меню и настройки

Настройка режимов съемки или воспроизведения, а также настройка таких параметров, как параметры печати, дата/время и звуковые сигналы камеры, производится с помощью меню FUNC., «Меню съемки», «Меню показа», «Печать», «Настройка» или «Моя камера».

Меню FUNC. (кнопка)

В этом меню настраиваются многие часто используемые функции съемки.

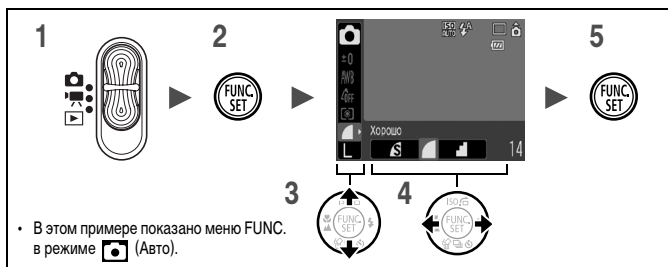

1 Установите переключатель режима в положение  или .

2 Нажмите кнопку .

3 Кнопкой  или  выберите требуемый пункт меню.
• В некоторых режимах съемки часть пунктов меню недоступна.

4 Кнопкой  или  выберите значение для пункта меню.
• Пункты, для которых отображается значок , можно изменять с помощью кнопки **DISP**.
• После выбора значения пункта меню можно сразу же произвести съемку, нажав кнопку спуска затвора. После съемки снова открывается данное меню, позволяя быстро настраивать параметры.

5 Нажмите кнопку .

Меню «Меню съемки», «Меню показа», «Печать», «Настройка» и «Моя камера» (кнопка)

Эти меню позволяют задать удобные настройки для съемки, воспроизведения или печати.

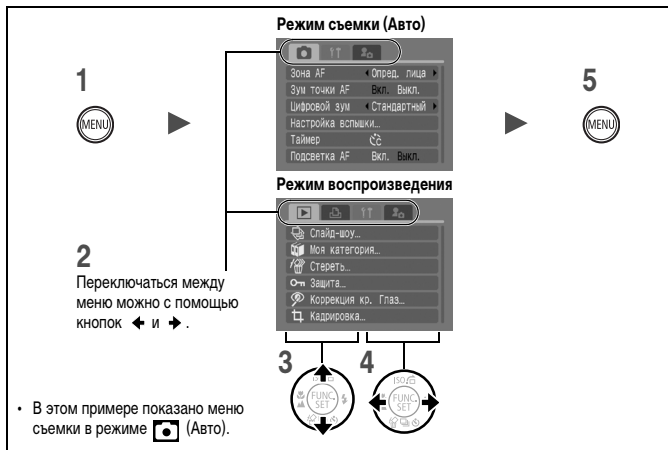



1  →

2 Переключаться между меню можно с помощью кнопок **←** и **→**.

3 

4 

5 

• В этом примере показано меню съемки в режиме  (Авто).

Режим съемки (Авто)

- Зона AF **←** Опред. лица **→**
- Зум точки AF Вкл. Выкл.
- Цифровой зум **←** Стандартный **→**
- Настройка вспышки...
- Таймер 
- Подсветка AF Вкл. Выкл.

Режим воспроизведения

- Слайд-шоу...
- Моя категория...
- Стереть...
- Защита...
- Коррекция кр. Глаз...
- Кадрировка...

1 Нажмите кнопку .

2 Для переключения между меню используйте кнопку **←** или **→**.
• Переключаться между меню можно также с помощью рычага зумирования.

3 Кнопкой **↑** или **↓** выберите требуемый пункт меню.
• В некоторых режимах съемки часть пунктов меню недоступна.

4 Кнопкой **←** или **→** выберите требуемый вариант.
• Пункты меню с многоточием (...) можно установить, только открыв следующее меню нажатием кнопки **FUNC./SET**. Еще раз нажмите кнопку **FUNC./SET** для подтверждения настройки, затем нажмите кнопку **MENU** для возврата на экран меню.

5 Нажмите кнопку .

Информация, отображаемая на ЖК-мониторе, и меню

Режим съемки

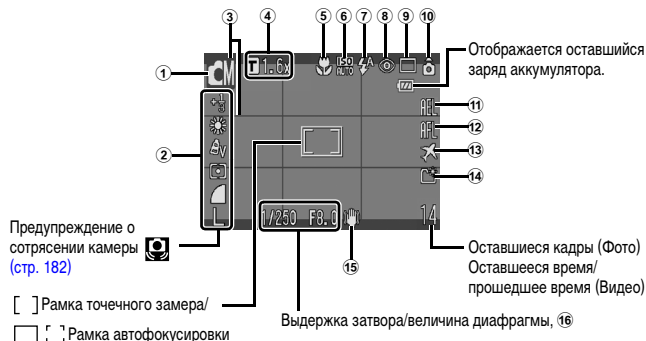



	Выводимая информация	Способ настройки
①	Режим съемки	Переключатель режима, кнопка FUNC./SET (меню FUNC.)
②	Компенсация экспозиции (-2...+2) и разрешение, и т.д.	Кнопка FUNC./SET (меню FUNC.)
③	Помощь для кадрировки	Кнопка MENU (Меню съемки)
④	Коэффициент цифрового зума/цифровой телеконвертер (T 1.6x/2.0x)	Кнопка MENU (Меню съемки)
⑤	Макро (M)/Бесконечность (∞)	Кнопка M / ∞
⑥	Число ISO (ISO AUTO ISO HI ISO 80 ISO 100 ISO 200 ISO 400 ISO 800 ISO 1600)	Кнопка ISO
⑦	Вспышка (⚡ ⚡ Ⓜ)	Кнопка ⚡
⑧	Функция коррекции «красных глаз» (👁)	Кнопка MENU (Меню съемки, пункт [Настройка вспышки])
⑨	Режим драйва (📷 📷 🔄 🔄 🔄)	Кнопка 📷 / 🔄
⑩	Автоповорот (🔒 🔒 🔒)	Кнопка MENU (меню «Настройка»)
⑪	Фиксация АЕ (AEL)/фиксация FE (FEL)	Кнопка ISO
⑫	Фиксация автофокусировки (AF-L)	Кнопка M / ∞

13	Часовой пояс (Дом/Текущий) ()	Кнопка MENU (меню «Настройка»)
14	Создать папку ()	Кнопка MENU (меню «Настройка»)
15	Стабилизатор изображения (   ).	Кнопка MENU (меню «Настройка»)
16	Шкала сдвига экспозиции (Видео )	Кнопка [ISO]

Об индикаторах заряда аккумулятора

Могут отображаться следующий значок и сообщение.

Значки	Сообщение
	Достаточный уровень заряда аккумулятора.
	Для длительного использования скоро потребуется зарядить аккумулятор.
 (мигающий красным цветом)	Низкий уровень заряда аккумулятора. Зарядите аккумулятор.
Поменяйте батарейки	Аккумулятор разряжен, и дальнейшая работа камеры невозможна. Немедленно зарядите аккумулятор.



Если индикатор мигает оранжевым цветом и отображается символ сотрясения камеры () , это, возможно, означает, что из-за недостаточной освещенности установлена длительная выдержка затвора.

В этом случае можно использовать следующие способы съемки:

- установите для параметра [Режим IS] любое другое значение, кроме [Выкл.] (стр. 70);
- увеличьте число ISO (стр. 71);
- выберите любой другой режим, кроме  (Вспышка выкл.) (стр. 64);
- установите камеру на штатив или другое приспособление.

Режим воспроизведения (Детально)

Отображается оставшийся заряд аккумулятора.

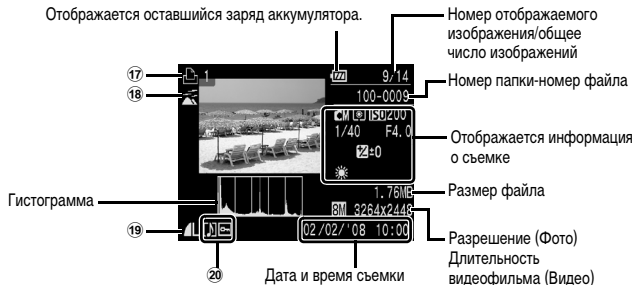

	Выводимая информация	Способ настройки
17	Список печати	Кнопка или MENU (меню «Печать»)
18	Авт. категория/Моя категория (Кнопка MENU (Меню съемки/Меню показа)
19	Компрессия (Фото), Разрешение (Фото), Видео ([AVI])	Кнопка FUNC./SET (меню FUNC.)
20	Коррекция красных глаз/Изменить размер/ Кадрировка/Мои цвета ()	Кнопка MENU (Меню показа)
	Изображения со звуковыми комментариями ()	
	Состояние защиты ()	

Для некоторых изображений может также отображаться следующая информация.

	Прикреплен звуковой файл с форматом, отличным от WAVE.
	Изображение JPEG, не соответствующее стандартам файловой системы для камер Design rule for Camera File system (стр. 207).
	Изображение RAW.
	Данные неизвестного типа.



- Для изображений, снятых другими камерами, информация может отображаться неправильно.
- Предупреждение о передержке
Передержанная часть изображения мигает в следующих случаях.
 - При просмотре изображения сразу после съемки на ЖК-мониторе (Детально).
 - В режиме воспроизведения при включенной подробной индикации.

Гистограмма

Гистограмма представляет собой график, по которому можно проверить яркость изображения. Чем больше кривая смещена в левую сторону графика, тем темнее изображение. Чем больше кривая смещена в правую сторону графика, тем ярче изображение.

Используйте функцию компенсации экспозиции для настройки яркости изображения во время съемки (стр. 97).

Примеры гистограмм



Темное
изображение



Сбалансированное
изображение



Яркое
изображение

Режим съемки

	Пункт меню	Стр.
Режим съемки		стр. 14, 22, 43
(Фото)		
(Видео)		













Меню FUNC.

	Пункт меню	Стр.
Компенсация экспозиции		стр. 97
Режим длительной выдержки		стр. 99
Баланс белого		стр. 100
Мои цвета		стр. 103
Режим экспозамера		стр. 98
Компрессия		стр. 69
Интервал съемки (Видео))	стр. 83
Разрешение (Фото)		стр. 68
Разрешение (Видео)		стр. 82

Меню съемки

* Настройка по умолчанию

Пункт меню	Возможные значения	Стр./Раздел
Зона AF	Опред. лица*/AiAF/Центр	стр. 89
Разм. рамки AF	Нормальный*/Малый	стр. 91
Зум точки AF	Вкл./Выкл.*	стр. 86
Цифровой зум		стр. 60
(Фото)	Стандартный*/Выкл./1.6x/2.0x	
(Видео)	Стандартный*/Выкл. (Только в стандартном режиме видеосъемки)	

Пункт меню	Возможные значения	Стр./Раздел
Настройка вспышки		стр. 77
Замедл. синхр.	Вкл./Выкл.*	
Корр. крас. глаз	Вкл./Выкл.*	
Лампа кр.гл.	Вкл.*/Выкл.	
Таймер	Задержка: 0 – 10*, 15, 20, 30 с Серия: 1–3*–10	стр. 66
Подсветка AF	Вкл.*/Выкл.	стр. 184
Просмотр снимка	Выкл./2* – 10 с/Удержать	Можно задать время, в течение которого снятое изображение отображается на экране (стр. 15).
Проверка инф.	Выкл.*/Детально/Пров. фокус.	стр. 87
Сохранение оригинала	Вкл./Выкл.*	стр. 109
Авт. категория	Вкл.*/Выкл.	стр. 111
Помощь кадрир.		стр. 110
(Фото)	Выкл.*/Линии сетки/Кадр 3:2/Оба	
(Видео)	Выкл.*/Линии сетки	
Режим IS		стр. 70
(Фото)	Непрерывно*/При съемке/Панорама/ Выкл.	
(Видео)	Непрерывно*/Выкл.	
Настройка кнопки 	 */  /  /WB/  /  /  /  /  / 	стр. 112
Панорамный	 	стр. 84

Меню показа 

Пункт меню	Стр.	Пункт меню	Стр.
Слайд-шоу	стр. 131	Мои цвета	стр. 140
Моя категория	стр. 120	Звук. памятка	стр. 144
Стереть	стр. 151	Диктофон	стр. 146
Защита	стр. 147	Повернуть	стр. 129
Коррекция кр. глаз	стр. 136	Заказ передачи	стр. 163
Кадрировка	стр. 123	Отображать	стр. 16
Изменить размер	стр. 142	Эфф. перехода	стр. 130

Меню «Печать» 

Пункт меню	Содержание	Стр.
Печатать	Отображение экрана печати.	
Выбор изоб. и кол-ва	Задание параметров печати для одиночных изображений при их просмотре.	
Выбрать диапазон	Для выбора первого и последнего изображений и печати всех изображений в этом диапазоне.	
Выбрать по дате	Задание параметров печати для изображений с выбранной датой.	
Выбрать по категории	Задание параметров печати для изображений из выбранной категории.	стр. 156
Выбрать папку	Задание параметров печати для изображений из выбранной папки.	
Выбрать все изоб.	Задание параметров печати для всех изображений.	
Отменить все отмеч.	Удаление всех параметров печати изображений.	
Настройки печати	Задаёт стиль печати.	



Меню «Настройка»

* Настройка по умолчанию

Пункт меню	Возможные значения	Стр./Раздел
Тихо	Вкл./Выкл.*	Установите значение [Вкл.] для отключения всех звуковых сигналов*. * За исключением сигнала, подаваемого, если во время записи открыть крышку гнезда карты памяти/отсека аккумулятора.
Громкость	Выкл./1/2*/3/4/5	Служит для настройки громкости звука при включении, звука нажатия кнопок, звука автоспуска, звука спуска затвора и звука при воспроизведении. Если для параметра [Тихо] задано значение [Вкл.], настройка громкости невозможна.
Громк. старта		Настройка громкости звукового сигнала при включении камеры.
Громк. работы		Настройка громкости звукового сигнала, подаваемого при нажатии любой кнопки, кроме кнопки спуска затвора.
Громк. таймера		Настройка громкости звукового сигнала автоспуска, подаваемого за 2 с до спуска затвора.
Громк. затвора		Настройка громкости звукового сигнала, подаваемого при срабатывании затвора. При съемке видеофильма звуковой сигнал срабатывания затвора не подается.
Громкость		Настройка громкости воспроизведения звука видеофильмов, звуковых комментариев или диктофона.
Яркость LCD	-7 – 0* – +7	Яркость настраивается кнопкой ← или →. Во время настройки ЖК-монитор позволяет контролировать яркость.
Экон.энергии		
Автовыключение	Вкл.*/Выкл.	стр. 165
Дисплей выкл.	10 с/20 с/30 с/1 мин*/ 2 мин/3 мин	





Пункт меню	Возможные значения	Стр./Раздел
Часовой пояс	Дом*/Текущий	стр. 166
Дата/Время		стр. 12
Дисплей часов	0–5*–10 с/20 с/30 с/ 1 мин/2 мин/3 мин	стр. 45
Формат		Можно также выбрать низкоуровневое форматирование (стр. 168).
Нумер. файлов	Последоват.*/ Автосброс	стр. 170
Создать папку		
Создать новую папку	Флажок установлен (Вкл.)/Флажок снят (Выкл.)	
Авт. создание	Выкл.*/Ежедневно/ Понедельник– Воскресенье/ Ежемесячно (Можно также задать время)	стр. 172
Авто поворот	Вкл.*/Выкл.	стр. 174
Закр. объектив	1 мин*/0 с	Задаёт задержку закрытия объектива при переключении из режима съёмки в режим воспроизведения.
Язык		стр. 13
Видеосистема	NTSC/PAL	стр. 176
Режим печати	Авто*/ 	стр. 57
Сбросить всё		стр. 175

Режим печати

Можно изменить способ подсоединения принтера. Обычно изменять значение этого параметра не требуется, однако при печати изображения, записанного в режиме  (Широкоэкр.), в размер страницы на широкоформатной бумаге с помощью компактного фотопринтера Compact Photo Printer Canon SELPHY CP750/CP740/CP730/CP720/CP710/CP510/CP520 следует выбрать значение . Так как настройка сохраняется даже при выключении питания, для печати изображений другого формата обязательно восстановите для этого параметра значение [Авто]. (Однако изменение значения этого параметра при подсоединенном принтере невозможно.)

Меню «Моя камера»

* Настройка по умолчанию

Пункт меню	Содержание	Стр.
Тема	Выбор общей темы для всех пунктов установок Моя камера.	
Заставка	Установка изображения, отображаемого при включении питания камеры.	
Звук старта	Установка звукового сигнала, подаваемого при включении питания камеры.	
Звук операций	Установка звукового сигнала, подаваемого при нажатии любой кнопки, кроме кнопки спуска затвора.	стр. 177
Звук таймера	Установка звукового сигнала, подаваемого за 2 с до срабатывания затвора в режиме автоспуска.	
Звук затвора	Установка звукового сигнала, подаваемого при нажатии кнопки спуска затвора. При съемке видеофильмов звук срабатывания затвора не подается.	
Установки меню «Моя камера»	 (Выкл.) /  * /  / 	

Использование ЖК-монитора

Переключение режимов отображения информации

Режим отображения информации на ЖК-мониторе изменяется при каждом нажатии кнопки **DISP.** Подробнее см. раздел *Информация, отображаемая на ЖК-мониторе, и меню* (стр. 48). (Ниже приведены экраны, отображаемые при съемке в режиме .)

■ Режим съемки

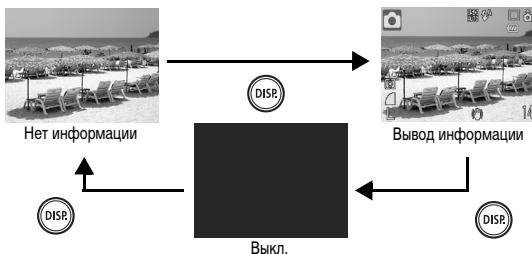

■ Режим воспроизведения, просмотр снимка (сразу после съемки)

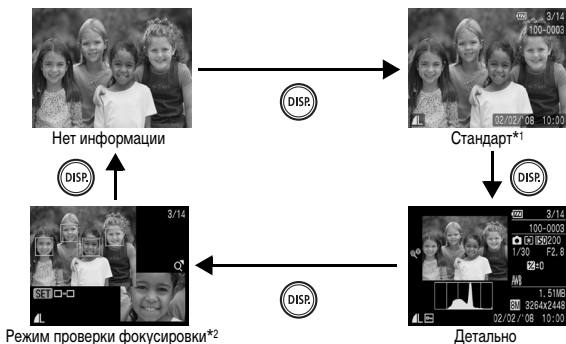

*1 Только в режиме воспроизведения

*2 Только фотографии



- Информация о том, включен или выключен ЖК-монитор, сохраняется даже после выключения питания камеры.
- В режиме , , , , или в режиме видеосъемки ЖК-монитор устанавливается в режим отображения информации.
- В режимах , , , , , ЖК-монитор всегда установлен в режим отображения информации.
- В режиме увеличения (стр. 114) или в режиме индексного воспроизведения (стр. 115) ЖК-монитор не переключается в режим детальной индикации или режим проверки фокусировки.

Изменение яркости ЖК-монитора

Яркость ЖК-монитора можно изменить одним из следующих двух способов.

- **Изменение параметров с помощью меню «Настройка» (стр. 55)**
- **Изменение параметров с помощью кнопки DISP. (быстрое увеличение яркости ЖК-монитора)**

Нажав кнопку **DISP.** и удерживая ее нажатой более 1 с, можно установить самое высокое значение яркости ЖК-монитора независимо от значения, выбранного в меню «Настройка».*

- Для восстановления предыдущей настройки яркости еще раз нажмите кнопку **DISP.** и удерживайте ее нажатой более 1 с.
- При следующем включении камеры в меню «Настройка» будет установлено самое высокое значение яркости.

* Эта функция не позволяет изменить яркость ЖК-монитора, если в меню «Настройка» уже задано самое высокое значение яркости.

Ночной режим монитора

При съемке в темноте камера автоматически увеличивает яркость ЖК-монитора в соответствии с яркостью объекта, упрощая выбор композиции кадра (отключить эту настройку невозможно).

- Хотя возможно появление шумов, и отображаемое на ЖК-мониторе движение объекта может быть несколько неравномерным, это не сказывается на записываемом изображении. Яркость изображения на ЖК-мониторе отличается от яркости фактически записанного изображения.

Широко используемые функции съемки

Съемка с оптическим зумом



Зумирование возможно в диапазоне фокусных расстояний 38 – 114 мм (в пересчете на 35-миллиметровый эквивалент).

1 Нажмите рычаг зумирования в направлении или .

-  Широкоугольное положение:

удаление от объекта.

-  Положение телефото:

приближение к объекту.

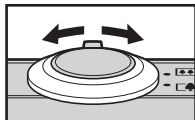

Использование цифрового зума/цифрового телеконвертера



Доступные режимы съемки



» стр. 220

При съемке возможно совместное использование цифрового и оптического зумирования.

Можно задать следующие параметры съемки и фокусные расстояния (эквивалент для 35 мм пленки).

Значение	Фокусное расстояние	Характеристики съемки
Стандартный	38 – 456 мм	Обеспечивает съемку с коэффициентом увеличения до 12x (совместный цифровой и оптический зум).
Выкл.	38 – 114 мм	Обеспечивает съемку без цифрового зума.
1.6x	60,8 – 182,4 мм	Для цифрового зума фиксируется выбранный коэффициент увеличения, и устанавливается максимальное фокусное расстояние (максимальное положение телефото). Это обеспечивает меньшую выдержку затвора и снижает вероятность сотрясения камеры по сравнению со съемкой в режиме [Стандартный] или [Выкл.] с тем же углом охвата.
2.0x	76 – 228 мм	

Зона безопасного зума



В данной камере предусмотрена функция безопасного зума, позволяющая без задержки переходить от оптического к цифровому зуму до тех пор, пока не начинается ухудшение качества изображения при установленном значении разрешения. При максимальном значении зума, после которого качество изображения начинает ухудшаться, отображается значок , и для дальнейшего увеличения коэффициента зумирования следует снова нажать рычаг зумирования в направлении значка . Зона безопасного зумирования изменятся в зависимости от выбранного разрешения так, как указано ниже.

Коэффициент безопасного зума

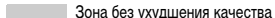
Разрешение	Оптический зум	Цифровой зум
L	3,0x	
M1	3,8x	
M2	4,8x	
M3	6,1x	
S	12,0x	

 Зона без ухудшения качества
  Зона с ухудшением качества



- При съемке с выключенным ЖК-монитором использование цифрового зума невозможно.
- Цифровой зум не может использоваться в режимах  (Штамп даты) и  (Широкоэкр.).

Съемка с цифровым зумом

1 Выберите пункт [Цифровой зум].

1. Нажмите кнопку .
2. В меню  кнопкой  или  выберите пункт [Цифровой зум].

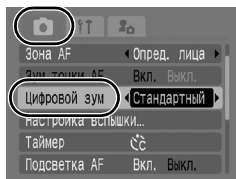

2 Подтвердите настройку.

1. Кнопкой \leftarrow или \rightarrow выберите [Стандартный].
2. Нажмите кнопку .

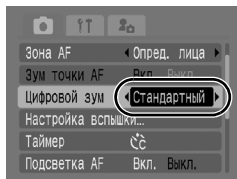

3 Нажмите рычаг зумирования в направлении \uparrow и произведите съемку.

- Коэффициент совместного цифрового и оптического увеличения отображается на ЖК-мониторе.
- Изображение может выглядеть грубым – это зависит от выбранного разрешения (коэффициент зумирования отображается синим цветом).
- Для уменьшения коэффициента зумирования нажмите рычаг зумирования в направлении \downarrow .



Съемка с цифровым телеконвертером

Функция цифрового телеконвертера с помощью цифрового зума имитирует съемку с телеконвертером (насадкой на объектив, используемой при телефотосъемке).

1 Выберите пункт [Цифровой зум].

1. Нажмите кнопку .
2. В меню  кнопкой \uparrow или \downarrow выберите пункт [Цифровой зум].

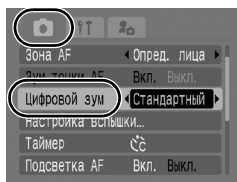

2 Подтвердите настройку.

1. Кнопкой \leftarrow или \rightarrow выберите [1.6x] или [2.0x].
2. Нажмите кнопку .

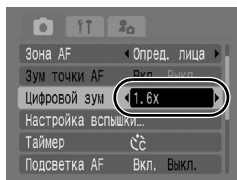

3 Рычагом зумирования выберите угол обзора и произведите съемку.

- На ЖК-мониторе отображаются символ **T** и коэффициент зумирования.
- Изображение может выглядеть грубым – это зависит от выбранного разрешения (значок **T** и коэффициент зумирования отображаются синим цветом).



Макросъемка с увеличением (Макро с цифр. зумом)



Доступные режимы съемки

» стр. 220

В максимально широкоугольном положении можно снимать объекты, расположенные на расстоянии 3 – 10 см от торца объектива. При использовании цифрового зума размер области изображения составляет 8,8 × 6,5 мм при максимальном зуме (прибл. 4,0x).

1 Выберите Макро с цифровым зумом.

1. Установите переключатель режима в положение
2. Нажмите кнопку
3. Кнопкой или выберите значок
4. Нажмите кнопку



2 Рычагом зумирования выберите угол обзора и произведите съемку.

- На ЖК-мониторе отображается коэффициент зумирования.

⚡ Использование вспышки



Доступные режимы съемки

»» стр. 220

1 Нажмите кнопку ⚡.

1. Кнопкой ← или → измените режим работы вспышки.

- : [Выкл.]
- : [Вкл.]
- : [Авто]

• Если нажать кнопку **MENU**, когда отображается этот экран, можно задавать такие функции работы вспышки, как «Замедл. синхр.», «Корр. крас. глаз», «Лампа кр.гл.» (стр. 77).

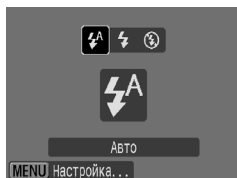

При появлении символа предупреждения о сотрясении камеры рекомендуется установить камеру на штатив или другое приспособление.

🌸 ▲ Съемка с близкого расстояния/ съемка на бесконечности



Доступные режимы съемки

»» стр. 220

Можно снимать объекты с близкого расстояния или на бесконечности.

	<p>Макро</p>	<p>Этот режим предназначен для съемки крупным планом цветов или мелких объектов. Область изображения при минимальном расстоянии фокусировки от торца объектива до объекта</p> <ul style="list-style-type: none"> • Максимально широкоугольное положение: 35 × 26 мм Минимальное расстояние фокусировки: 3 см • Максимальное положение телефото: 102 × 77 мм Минимальное расстояние фокусировки: 30 см
	<p>Бесконечность</p>	<p>Этот режим предназначен для съемки объектов, находящихся на расстоянии не менее 3 м от торца объектива.</p>

1 Нажмите кнопку / .

1. Кнопкой  или  выберите  или .

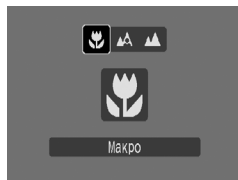

Отмена режима «Макро»

Нажмите кнопку  /  и кнопкой  или  выберите значок  (Нормальный).



- Для компоновки кадра при съемке с близкого расстояния в режиме «Макро» следует использовать ЖК-монитор, так как изображение в видоискателе не соответствует снимаемой области.
- При использовании вспышки в режиме «Макро» края изображений могут выглядеть темными.

Использование таймера автоспуска



Доступные режимы съемки

» стр. 220

Можно заранее установить требуемые время задержки и количество кадров.

	<p>Задержка спуска 10 с: съемка производится через 10 с после нажатия кнопки спуска затвора.</p> <ul style="list-style-type: none"> • За 2 с до срабатывания затвора частота мигания индикатора автоспуска и частота подачи звукового сигнала увеличиваются.
	<p>Задержка спуска 2 с: съемка производится через 2 с после нажатия кнопки спуска затвора.</p> <ul style="list-style-type: none"> • Одновременно с нажатием кнопки спуска затвора подается частый звуковой сигнал таймера автоспуска* и начинает мигать индикатор таймера автоспуска, а затвор срабатывает через 2 с.
	<p>Устан. таймера: можно изменить время задержки (0–10, 15, 20 или 30 с) или количество снимков в серии (1–10).</p> <ul style="list-style-type: none"> • Если для параметра [Задержка] задано значение 2 с или более, частый звуковой сигнал автоспуска подается за 2 с до срабатывания затвора*. Если для параметра [Серия] задано значение, большее 1, звуковой сигнал автоспуска подается только при съемке первого кадра.

* Это зависит от настроек параметров меню «Моя камера» (стр. 177).

1 Нажмите кнопку

1. Кнопкой или измените режим таймера автоспуска.

- Если нажать кнопку **MENU**, когда отображается этот экран, можно задать задержку и количество кадров в серии, как и при выборе пункта «Устан.таймера» в меню (стр. 67).

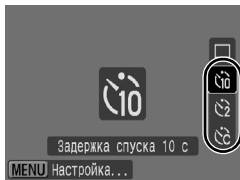

2 Произведите съемку.

- При полном нажатии кнопки спуска затвора начинает мигать индикатор автоспуска*.

* Если для использования вспышки на экране [Настройка вспышки] для параметра [Лампа кр.гл.] задано значение [Вкл.] (стр. 77), последние 2 с индикатор таймера автоспуска горит постоянно.

Отмена автоспуска

Нажмите кнопку и кнопкой или выберите .





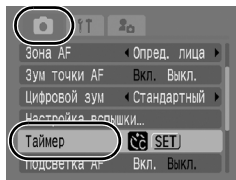

Задание времени задержки и количества кадров (📷)

1 Выберите пункт [Таймер].

1. Нажмите кнопку .
2. В меню  кнопкой  или  выберите пункт [Таймер].
3. Нажмите кнопку .



2 Подтвердите настройку.

1. Кнопкой  или  выберите пункт [Задержка] или [Серия] и измените значения параметров кнопкой  или .
2. Нажмите кнопку .
3. Нажмите кнопку .

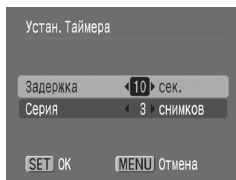

Если для параметра [Серия] заданы 2 или более кадров, камера работает следующим образом.

- Для экспозиции и баланса белого фиксируются значения, выбранные для первого кадра.
- При использовании вспышки интервал между кадрами увеличивается для обеспечения зарядки вспышки.
- При заполнении встроенной памяти камеры интервал между кадрами может увеличиться.
- При полном заполнении карты памяти съемка автоматически останавливается.

Изменение разрешения (Фотографии)



Доступные режимы съемки

» стр. 220

1 Выберите разрешение.

1. Нажмите кнопку .
2. Кнопкой или выберите значок , затем кнопкой или измените значение этого параметра.
3. Нажмите кнопку .

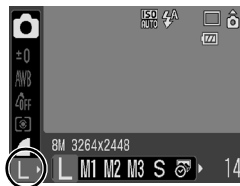

Приблизительные значения разрешения

Разрешение			Назначение*	
(Высокое)	8M	3264 × 2448	Высокое Низкое	Печать вплоть до формата A3 297 × 420 мм
(Среднее 1)	5M	2592 × 1944		Печать вплоть до формата A4 210 × 297 мм Печать вплоть до формата Letter 216 × 279 мм
(Среднее 2)	3M	2048 × 1536		Печать вплоть до формата A5 148 × 210 мм
(Среднее 3)	2M	1600 × 1200		Печать формата почтовой открытки 148 × 100 мм Печать формата L 119 × 89 мм
(Низкое)	0,3M	640 × 480		Передача изображений по электронной почте или съемка большего количества изображений
(Штамп даты)	2M	1600 × 1200	Для включения даты в изображения при съемке либо при печати отпечатков формата L или формата открытки. (Можно также снимать, контролируя область печати для отпечатков с соотношением сторон 3:2.)	

 (Широкоэкр.)	3264 × 1832	Печать на широкоформатной бумаге. (Можно проверить компоновку с соотношением сторон изображения 16:9. Незаписываемые области отображаются на ЖК-мониторе в виде черной границы.)
---	-------------	--

: Приблизительное количество записываемых пикселей. (М означает млн. пикселей.)

* Форматы бумаги зависят от региона.



- См. *Карты памяти и их приблизительная емкость* (стр. 211).
- См. *Объемы данных изображений (оценка)* (стр. 213).

Изменение компрессии (Фотографии)



Доступные режимы съемки



»» стр. 220

1 Выберите значение компрессии.

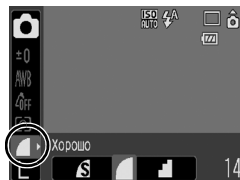
1. Нажмите кнопку .
2. Кнопкой  или  выберите значок , затем кнопкой  или  измените значение этого параметра.
3. Нажмите кнопку .



Приблизительные значения компрессии

Компрессия		Назначение
 Отлично	Высокое качество ↑ ↓	Съемка изображений высокого качества
 Хорошо		Съемка изображений обычного качества
 Нормально	Обычное качество	Съемка большего числа изображений



- См. *Карты памяти и их приблизительная емкость* (стр. 211).
- См. *Объемы данных изображений (оценка)* (стр. 213).

Настройка функции стабилизации изображения



Доступные режимы съемки

»» стр. 220

Функция стабилизации изображения позволяет свести к минимуму эффект дрожания камеры (смазывание изображений) при съемке удаленных объектов с большим увеличением или при съемке в условиях недостаточной освещенности без вспышки.

	Выкл.	–
	Непрерывно	Влияние режима IS на смазывание изображения можно контролировать на ЖК-мониторе, так как режим IS включен постоянно. Это упрощает компоновку изображения и фокусировку на объекты.
	При съемке	Режим IS включается только при нажатии кнопки спуска затвора, поэтому смазывание снимаемых объектов уменьшается даже при резких перемещениях объекта на ЖК-мониторе.
	Панорама	В этом режиме устраняется влияние на изображение перемещений камеры вверх и вниз. Этот вариант рекомендуется для съемки объектов, движущихся горизонтально.

1 Выберите пункт [Режим IS].

1. Нажмите кнопку .
2. В меню кнопкой или выберите пункт [Режим IS].

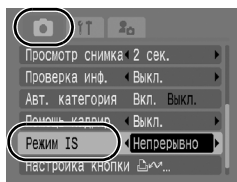

2 Подтвердите настройку.

1. Кнопкой или выберите требуемый режим работы стабилизатора изображения.
2. Нажмите кнопку .

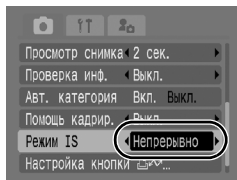



- При съемке с длительными выдержками (например, в вечернее время) полная компенсация дрожания камеры может оказаться невозможной. Снимайте со штатива.
- Полная компенсация слишком сильного дрожания камеры может оказаться невозможной.
- При использовании режима [Панорама] держите камеру горизонтально (если держать камеру вертикально, стабилизация не работает).
- Если для параметра «Режим IS» задано значение [При съемке] или [Панорама], то при переключении на съемку видеofilмов режим переключается на [Непрерывно].

ISO Настройка числа ISO



Доступные режимы съемки

» стр. 220

Число ISO следует увеличивать для уменьшения выдержки затвора, чтобы снизить влияние сотрясения камеры, исключить смазывание объектов или выключить вспышку во время съемки при недостаточной освещенности.

1 Нажмите кнопку **ISO**.

1. Кнопкой **▲** или **▼** измените число ISO.

- При каждом нажатии кнопки производится переключение на следующее значение.
- При выборе значения **ISO AUTO** (Авто) или **ISO HI** (Высокая ISO авто) камера устанавливает чувствительность, оптимальную для уровня освещенности в момент съемки. Так как чувствительность автоматически увеличивается при недостаточной освещенности, камера выбирает меньшую выдержку затвора, что снижает вероятность проявления сотрясения камеры.
- Выберите **ISO AUTO**, чтобы приоритет отдавался качеству изображения.
- При выборе значения **ISO HI** устанавливается число ISO, соответствующее оптимальной чувствительности для регистрации движения. В зависимости от снимаемого сюжета, устанавливается более высокая* чувствительность, чем в режиме **ISO AUTO**, и смазывание объекта уменьшается.

* По сравнению с режимом **ISO AUTO** возможно увеличение шумов снятого изображения.





- При съемке с высоким числом ISO в камере автоматически применяется обработка для уменьшения шумов.
- Если в камере установлена чувствительность **ISO AUTO** или **ISO HI**, при нажатии наполовину кнопки спуска затвора или в информации при воспроизведении отображается число ISO, автоматически установленное камерой.

Различные способы съемки

Съемка в режимах, предназначенных для особых условий



Доступные режимы съемки

» стр. 220

Если выбран сюжетный режим, соответствующий условиям съемки, камера автоматически настраивается для оптимальной съемки.

1 Выберите режим съемки.

1. Установите переключатель режима в положение
2. Нажмите кнопку
3. Выберите режим съемки кнопкой или .
 - В случае режима сюжетной съемки выберите режим (установка по умолчанию) и нажмите кнопку **DISP.**, затем кнопкой или выберите требуемый режим.
4. Нажмите кнопку .



Портрет

Обеспечивает эффект смягчения при съемке людей.



Ночная съемка

Предназначен для съемки людей в сумерках или ночью, позволяя уменьшить влияние сотрясения надежно удерживаемой камеры даже при отсутствии штатива.

Сюжетный режим



Дети&Дом. животные

При съемке подвижных объектов (например, детей и домашних животных) позволяет не пропустить удачный момент.

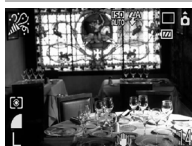

Вечеринка

Предотвращает сотрясение камеры и сохраняет натуральные цвета объекта при съемке с освещением флуоресцентными лампами или лампами накаливания.



Закат

Позволяет снимать красочные закаты.



Листва

Обеспечиваются яркие цвета при съемке деревьев и листья (например новых побегов, осенних листьев или цветов).

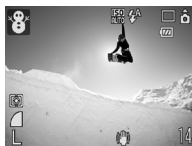

Снег

Предотвращение появления синего оттенка и недостаточного экспонирования объектов на снежном фоне.



Пляж

Предотвращение недостаточного экспонирования объектов около воды или на песке при сильном отражении солнечного света.



Фейерверк

Четкая съемка фейерверков на фоне неба с оптимальной экспозицией.



Аквариум



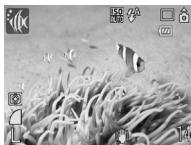



Выбор оптимального числа ISO, баланса белого и цветового баланса для съемки рыб и других объектов в расположенном в помещении аквариуме.



Под водой

Предназначен для съемки изображений с использованием водонепроницаемого футляра WP-DC22 (продается отдельно). В этом режиме используется оптимальный баланс белого, уменьшающий голубые оттенки и обеспечивающий естественные цвета изображения. Устанавливается минимальная мощность вспышки.



- В режиме  используется длительная выдержка затвора. Во избежание сотрясения камеры обязательно установите камеру на штатив.
- В зависимости от снимаемого сюжета, в режимах , , ,  и  возможно увеличение числа ISO, приводящее к появлению шумов на изображении.



Для съемки под водой установите камеру в водонепроницаемый футляр WP-DC22. Этот футляр рекомендуется также использовать при съемке в дождливую погоду, на пляже или на горнолыжных склонах.

Съемка в ручном режиме



Доступные режимы съемки

»» стр. 220

Позволяет самостоятельно выбирать такие параметры, как компенсация экспозиции, баланс белого или «Мои цвета».

1 Выберите ручной режим.

1. Установите переключатель режима в положение
2. Нажмите кнопку
3. Кнопкой или выберите значок
4. Нажмите кнопку



Серийная съемка



Доступные режимы съемки

»» стр. 220

В этом режиме при нажатой кнопке затвора производится серийная съемка. При использовании рекомендованной карты памяти* возможна серийная съемка (плавная серийная съемка) с заданным интервалом до полного заполнения карты памяти (стр. 211).

*Рекомендованная карта памяти

Сверхскоростная карта памяти SDC-512MSH (продается отдельно), отформатированная в режиме низкоуровневого форматирования (стр. 168) непосредственно перед съемкой.

- Кроме режима
- Приведенные параметры отражают стандартные критерии съемки, установленные компанией Сапюп. Фактические результаты могут изменяться в зависимости от фотографируемого объекта и условий съемки.
- Даже если серийная съемка внезапно остановилась, возможно, что карта памяти еще не полностью заполнена.

1 Нажмите кнопку

1. Кнопкой или выберите значок

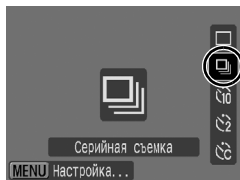

2 Произведите съемку.

- Камера снимает последовательные изображения, пока кнопка спуска затвора удерживается полностью нажатой.
- Съемка прекращается при отпускании кнопки спуска затвора.

Отмена серийной съемки

В соответствии с инструкциями шага 1 выведите на экран значок .



- При заполнении встроенной памяти камеры интервал между кадрами увеличивается.
- При использовании вспышки интервал между кадрами увеличивается для обеспечения зарядки вспышки.

Настройка вспышки



Доступные режимы съемки

»» стр. 220

Можно произвести точную настройку вспышки в соответствии с условиями съемки.

Замедл. синхр.	Вспышка синхронизируется для съемки с большой выдержкой затвора. Это уменьшает вероятность получения темного фона при съемке ночных сюжетов или в помещении. Если для параметра [Замедл. синхр.] задано значение [Вкл.], на качество снимков могут повлиять сотрясения камеры. Рекомендуется установить камеру на штатив.
Корр.крас.глаз	Если срабатывает вспышка, автоматически производится поиск «красных глаз» и их коррекция.
Лампа кр.гл.	Перед срабатыванием вспышки загорается оранжевая лампа для уменьшения эффекта «красных глаз». Эта функция уменьшает количество света, отражающегося от глаз объекта и вызывающего появление «красных глаз».



О коррекции эффекта «красных глаз»





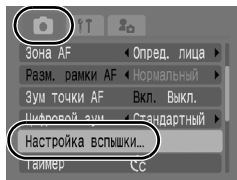

- Если для параметра [Корр.крас.глаз] задано значение [Вкл.], на карту памяти записываются только исправленные изображения.
- Если область вокруг глаз имеет красный оттенок (например, при использовании красных теней), может быть произведена коррекция этой области. В таком случае установите для параметра [Корр.крас.глаз] значение [Выкл.].
- На некоторых изображениях автоматическое обнаружение или полное исправление эффекта «красных глаз» может быть невозможно. В обоих случаях можно исправить изображения с помощью пункта [Коррекция кр. глаз] в меню  (Меню показа) (стр. 136).

1 Выберите пункт [Настройка вспышки].

1. Нажмите кнопку .
2. В меню  кнопкой  или  выберите пункт [Настройка вспышки].
3. Нажмите кнопку .



2 Установите параметры вспышки.

1. Кнопкой  или  выберите требуемый пункт.
2. Кнопкой  или  выберите требуемый вариант.
3. Нажмите кнопку .
 - Этот экран можно также открыть, нажав кнопку , затем кнопку **MENU** (стр. 64).

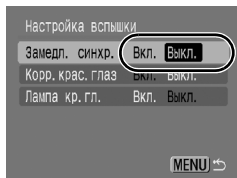

3 Нажмите кнопку .

Съемка видеofilмов



Доступные режимы съемки

»» стр. 220

Предусмотрены указанные ниже режимы видеосъемки.

Время съемки зависит от емкости используемой карты памяти (стр. 212).

Стандартный

Можно выбрать разрешение и снимать до полного заполнения карты памяти*¹. При съемке в этом режиме возможно использование цифрового зума (стр. 60).

- Максимальный размер: 4 Гбайта*²/видеофильм

Компактный

Благодаря низкому разрешению и малому объему данных этот режим удобен для отправки видеofilмов в сообщениях электронной почты или при малой емкости карты памяти.

- Макс. длительность видеofilма: 3 мин

Акцентиров. цветом, Замена цвета

Можно сохранить только выбранный цвет, а все остальные цвета преобразовать в черно-белые, или можно заменить выбранный цвет другим цветом (стр. 105, 107). Как и в режиме «Стандартный», можно также выбирать разрешение и снимать до полного заполнения карты памяти*¹.

- Максимальный размер: 4 Гбайта*²/видеофильм

Интервальная





Выберите интервал съемки (1 или 2 с), чтобы снимать по одному кадру с этим интервалом. При воспроизведении кадры, снятые за 2 ч, воспроизводятся за 8 мин (1-секундный интервал) или за 4 мин (2-секундный интервал). Можно записывать события с фиксированной точки, например процесс раскрытия бутона цветка, или просматривать изменяющиеся элементы за короткий период. Запись звука в этом режиме невозможна.



- Максимальное время сеанса съемки: 2 ч.

*¹ При использовании сверхскоростной карты памяти: рекомендуется карта памяти SDC-512MSH.

*² Даже если размер файла еще не достиг 4 Гбайт, съемка останавливается, когда время записи достигает 1 ч. В зависимости от емкости карты памяти и скорости записи данных, съемка может остановиться до достижения размера файла 4 Гбайта или времени записи 1 ч.

1 Выберите режим съемки.

1. Установите переключатель режима в положение .
2. Нажмите кнопку .
3. Кнопкой  или  измените значение параметра.
4. Нажмите кнопку .

- Инструкции по использованию режимов  и  см. в разделе *Изменение цветов* (стр. 105).

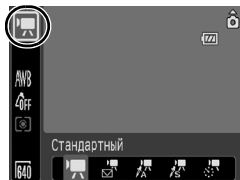









2 Произведите съемку.

- При нажатии кнопки спуска затвора наполовину автоматически устанавливаются экспозиция, баланс белого и производится фокусировка.
- При полном нажатии кнопки спуска затвора одновременно начинаются съемка изображений и запись звука.
- Во время съемки на ЖК-мониторе отображаются время съемки и символ [●Зап.].
- Для остановки съемки снова полностью нажмите кнопку спуска затвора. Съемка автоматически останавливается в следующих случаях:
 - при превышении максимальной длительности или максимального размера записи;
 - при полном заполнении встроенной памяти или карты памяти.





- Для съемки видеофильмов рекомендуется использовать карты памяти, отформатированные в этой камере (стр. 168). Карты памяти, входящие в комплект поставки камеры, не требуют дополнительного форматирования.
- Во время съемки помните следующее.
 - Не дотрагивайтесь до микрофона (стр. 40).
 - При нажатии кнопки звук ее нажатия также записывается.
 - Во время съемки камера автоматически настраивает экспозицию и баланс белого в соответствии с условиями съемки. Однако помните, что звуки, производимые камерой при автоматической настройке экспозиции, также могут быть записаны.
- Параметры фокусировки и оптического зумирования, выбранные для первого кадра, используются для всех остальных кадров.



- Настраивайте зум до начала съемки. На ЖК-мониторе отображается коэффициент совместного оптического и цифрового зумирования. Если коэффициент зумирования отображается синим цветом, качество изображения ухудшается.
- Использование цифрового зума во время съемки возможно только в режиме  (Стандартный).
- Перед съемкой можно установить фиксацию автоэкспозиции и сдвиг экспозиции. Эти приемы эффективны на горнолыжных склонах и пляжах, когда контраст между объектом и фоном слишком велик или когда в сюжете присутствуют как светлые, так и темные области и желательнее настроить экспозицию.
 1. Нажмите кнопку . Экспозиция фиксируется (фиксация автоэкспозиции), и на ЖК-мониторе отображается шкала сдвига экспозиции.
 2. Для настройки экспозиции используйте кнопку  или . Для отмены установки нажмите кнопку  еще раз. Кроме того, эта установка отменяется при нажатии кнопки **MENU** или при изменении баланса белого, эффекта «Мои цвета» или режима съемки.
- Если функция  зарегистрирована для кнопки , съемку видеофильма можно начать, просто нажав кнопку , даже если переключатель режима находится в положении  (стр. 112).
- Для воспроизведения видеофильмов на компьютере (тип данных: AVI/способ компрессии: Motion JPEG) требуется программа QuickTime (только Windows 2000).

Изменение разрешения/скорости (частоты кадров)

В режимах съемки видеofilьма  (Стандартный),  (Акцентиров. цветом) и  (Замена цвета) можно изменить разрешение. Скорость (частота кадров) может устанавливаться в зависимости от разрешения.









1 Выберите значение разрешения.

1. Нажмите кнопку .
2. Кнопкой  или  выберите значок , затем кнопкой  или  измените значение этого параметра.
3. Нажмите кнопку .



Разрешение и скорость (частота кадров)

Скорость (частота кадров) – это количество кадров, записываемых или воспроизводимых каждую секунду. Чем выше скорость, тем более плавно воспроизводится движение.

 Стандартный	 *1	640 × 480 пикселей, 30 кадров/с
 Акцентиров. цветом	 *2	640 × 480 пикселей, 30 кадров/с, LP
 Замена цвета		320 × 240 пикселей, 30 кадров/с
 Компактный		160 × 120 пикселей, 15 кадров/с
 Интервальная		640 × 480 пикселей, 15 кадров/с*3

*1 Установка по умолчанию.

*2 Для задания приоритета длительности съемки над качеством выберите режим . При том же объеме файла длительность съемки увеличивается приблизительно вдвое.





*3 Скорость (частота кадров) во время воспроизведения.



- См. *Карты памяти и их приблизительная емкость* (стр. 211).
- См. *Объемы данных изображений (оценка)* (стр. 213).

Изменение интервала съемки (Интервальная)

1 Выберите интервал съемки.

1. Нажмите кнопку .
2. Кнопкой  или  выберите значок , затем кнопкой  или  измените значение этого параметра.
3. Нажмите кнопку .

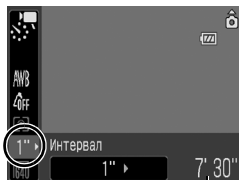

Возможное время съемки



- Рекомендуется использовать полностью заряженный аккумулятор или сетевой блок питания, так как время съемки может быть значительным.
- Выключение ЖК-монитора определяется настройкой функции энергосбережения (стр. 165). ЖК-монитор включается при использовании любых органов управления, кроме кнопки **ON/OFF** или кнопки спуска затвора.
- В режиме воспроизведения на ЖК-мониторе отображается прошедшее время от начала съемки до ее завершения, однако фактическое время воспроизведения будет меньше отображаемого.

Съемка панорамных изображений (Панорамный)



Доступные режимы съемки

» стр. 220

Режим съемки панорам служит для съемки перекрывающихся изображений, которые впоследствии можно будет объединить в одно панорамное изображение на компьютере.





Серию соседних перекрывающихся изображений можно объединить в одно панорамное изображение.

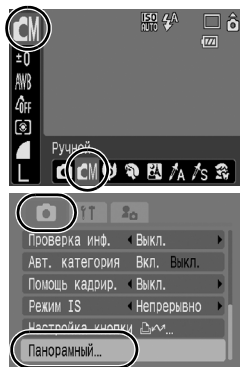

1 Выберите направление съемки.

1. Установите переключатель режима в положение .
2. Нажмите кнопку .
3. Кнопкой или выберите значок .
4. Нажмите кнопку .
5. В меню кнопкой или выберите пункт [Панорамный].
6. Нажмите кнопку .



7. Кнопкой ◀ или ▶ выберите  или .

8. Нажмите кнопку .

- : По горизонтали слева направо.
- : По горизонтали справа налево.

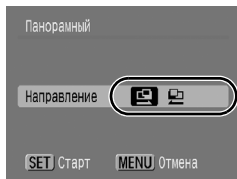

2 Снимите первый кадр последовательности.

- Экспозиция и баланс белого определяются и фиксируются при съемке первого кадра.



3 Снимите второй кадр, так чтобы он перекрывался с первым кадром.

- С помощью кнопки ◀ или ▶ можно вернуться к ранее снятому изображению и снять его заново.
- Даже при наличии небольших отклонений в перекрывающейся части изображения они могут быть устранены при объединении изображений на компьютере.

4 Повторите процедуру для дополнительных изображений.

- Последовательность может содержать максимум 26 изображений.

5 После съемки последнего кадра дважды нажмите кнопку .



- При съемке в панорамном режиме отображение изображений на экране телевизора невозможно.
- Настройки для первого изображения применяются ко всем последующим кадрам, начиная со второго.



Для объединения изображений на компьютере используйте прилагаемую программу PhotoStitch.

Проверка фокусировки и выражения лиц (Проверка фокусировки)



Доступные режимы съемки

» стр. 220

Во время съемки или сразу после нее можно увеличить рамку автофокусировки для проверки наводки на резкость.

Увеличение рамки автофокусировки и съемка

Если для параметра [Зона AF] задано значение [Опред. лица] или [Центр], область рамки автофокусировки можно увеличить для проверки фокусировки во время съемки. Если требуется запечатлеть выражения лиц, установите для параметра [Зона AF] значение [Опред. лица]. Если требуется проверить фокусировку при съемке в макрорежиме, установите для параметра [Зона AF] значение [Центр].

1 Выберите пункт [Зум точки AF].

1. Нажмите кнопку .
2. В меню  кнопкой  или  выберите пункт [Зум точки AF].

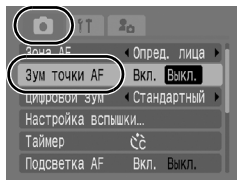

2 Подтвердите настройку.

1. Кнопкой  или  выберите значение [Вкл.].
2. Нажмите кнопку .

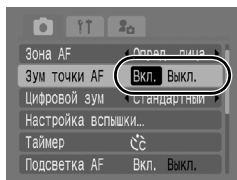

3 Нажмите наполовину кнопку спуска затвора.

- Изображение увеличивается указанным ниже образом в зависимости от выбранного режима рамки автофокусировки (стр. 89).
 - [Опред. лица]: Увеличивается лицо, выбранное камерой в качестве объекта.
 - [Центр]: Увеличивается центральная область ЖК-монитора.

4 Для съемки полностью нажмите кнопку спуска затвора (полное нажатие).



В следующих случаях точка фокусировки не отображается увеличенной:

- если выбран режим [Опред. лица], но лицо не обнаружено или размеры лица слишком велики относительно всего экрана;
- если объект не сфокусирован;
- если используется цифровой зум;
- если ЖК-монитор не используется для отображения изображения;
- если изображение отображается на экране телевизора.

Проверка фокусировки и выражения лиц сразу после съемки (Пров. фокус.)

Можно проверить фокусировку на снятых изображениях. Кроме того, удобно просматривать выражение лиц и проверять, нет ли закрытых глаз, так как если при съемке фотографии для параметра [Зона AF] установлено значение [Опред. лица], отображается рамка размером с лицо.

Рекомендуется заранее задать для параметра [Просмотр снимка] в меню  значение [Удерживать].

1 Выберите пункт [Проверка инф.].

1. Нажмите кнопку .
2. В меню  кнопкой  или  выберите пункт [Проверка инф.].

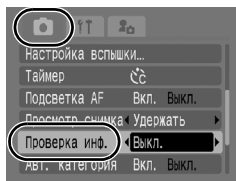

2 Подтвердите настройку.

1. Кнопкой  или  выберите пункт [Пров. фокус.].
2. Нажмите кнопку .

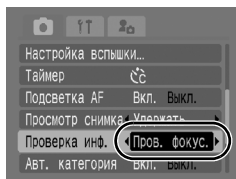

3 Произведите съемку.

- Отображается снятое изображение.

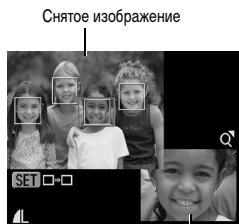

- Рамка отображается следующим образом.



Цвет рамки	Содержание
Оранжевый	Содержит область изображения, отображаемую в правом нижнем углу
Белый	Отображается в точках фокусировки

- Оранжевая рамка позволяют изменять размер на экране, изменять отображаемую область и отображаемую рамку (стр. 117).

Отмена проверки фокусировки

Нажмите наполовину кнопку спуска затвора.



- Если нажать кнопку , когда изображение выведено на экран, это изображение будет стерто (стр. 17). Однако если в правом нижнем углу отображается увеличенная часть изображения, при нажатии кнопки  удаление изображения не производится.
- Фокусировку можно также проверять в режиме воспроизведения (стр. 116).



Переключение режимов фокусировки



Доступные режимы съемки

»» стр. 220

Рамка автофокусировки показывает область кадра, на которую фокусируется камера.



	<p>Опред. лица</p>	<p>Камера обнаруживает лицо и устанавливает фокусировку, экспозицию*¹ и баланс белого*². Кроме того, камера производит экспозамер объекта для обеспечения правильного освещения лица при срабатывании вспышки. Если лицо не обнаружено, съемка производится в режиме [AiAF]. *1 Только в режиме оценочного замера экспозиции (стр. 98). *2 Только в режиме AVC (стр. 100).</p>
<p>(Нет рамки)</p>	<p>AiAF</p>	<p>Камера обнаруживает объект и подсвечивает используемые точки автофокусировки (из 9 возможных точек).</p>
	<p>Центр</p>	<p>Рамка автофокусировки фиксируется в центре. Рекомендуется использовать, если снимаемый объект расположен в центре композиции. Размер рамки автофокусировки можно изменить (стр. 91).</p>

1 Выберите пункт [Зона AF].

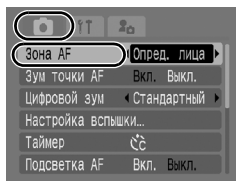
1. Нажмите кнопку .
2. В меню  кнопки  или  выберите пункт [Зона AF].



2 Подтвердите настройку.

1. Кнопкой  или  выберите требуемую рамку автофокусировки.
2. Нажмите кнопку .
 - См. раздел *Изменение размера рамки автофокусировки* (стр. 91).

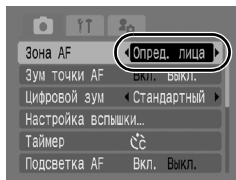



- При съемке с выключенным ЖК-монитором использование режима [Опред. лица] невозможно.
- При наполовину нажатой кнопке спуска затвора цвет рамки автофокусировки означает следующее.
 - Зеленый : в фокусе
 - Желтый : сложности с фокусировкой (для рамки автофокусировки задано значение [Центр])
 - Нет рамки автофокусировки : сложности с фокусировкой (для рамки автофокусировки задано значение [Опред. лица] или [AiAF])

Функция «Определение лица»

- На месте лиц, распознанных камерой, отображаются максимум три рамки. На этом этапе рамка, которая наведена на выбранный камерой главный объект, отображается белым цветом, а остальные рамки – серым цветом. При нажатой наполовину кнопке спуска затвора после успешной фокусировки камеры могут отображаться максимум 9 зеленых рамок автофокусировки.
- Если белая рамка автофокусировки не отображается (отображаются только серые рамки) или если лицо не распознано, съемка производится в режиме [AiAF], а не в режиме [Опред. лица].
- Камера может ошибочно принять за лицо человека какие-либо посторонние объекты.
- В некоторых случаях лица могут не определяться.

Примеры.

- Если лицо выглядит очень маленьким или большим, темным или светлым относительно общей композиции.
- Лица, повернутые в сторону или по диагонали, либо частично закрытые лица.

Изменение размера рамки автофокусировки



Если для параметра [Зона AF] установлено значение [Центр], размер рамки автофокусировки можно изменить в соответствии с размером объекта. Выберите значение [Малый] для уменьшения рамки автофокусировки в соответствии с мелким объектом или для фокусировки на определенную область объекта.

1 Выберите пункт [Разм. рамки AF].

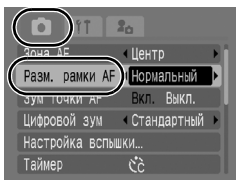
1. Нажмите кнопку .
2. В меню  кнопкой  или  выберите пункт [Разм. рамки AF].



2 Подтвердите настройку.

1. Кнопкой  или  выберите [Нормальный] или [Малый].
2. Нажмите кнопку .

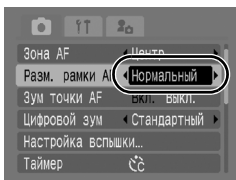

Если используется цифровой зум или цифровой телеконвертер, для этого параметра устанавливается значение [Нормальный].

Выбор лица для фокусировки (выбор и сопровождение лица)



Доступные режимы съемки

» стр. 220

После того как фокусировка зафиксирована на лице объекта, можно задать, чтобы рамка фокусировки следовала за объектом в определенном диапазоне.



Для использования функции выбора и сопровождения лица предварительно выполните следующие настройки.

- Установите для параметра [Зона AF] значение [Опред. лица] (стр. 89).
- Зарегистрируйте функцию (Выбор и сопровождение лица) для кнопки (стр. 112).

1 Выберите лицо, на которое требуется сфокусироваться.

1. После обнаружения лица нажмите кнопку .

- Включается режим «Выбор лица», и вокруг главного объекта отображается зеленая рамка лица (). Даже если этот объект движется, рамка в определенных пределах будет перемещаться вслед за объектом.

Рамка лица



2. Выберите человека, на которого требуется сфокусироваться.

- Если обнаружены несколько лиц, при нажатии кнопки или рамка лица перемещается на другой объект.
- Если лица не обнаружены, рамка лица не отображается.
- Если нажать кнопку **DISP.** и удерживать ее нажатой, отображаются рамки (макс. 35) всех обнаруженных лиц (зеленая: лицо основного объекта, белая: обнаруженные лица).
- При нажатии кнопки режим «Выбор лица» отменяется.

Рамка лица



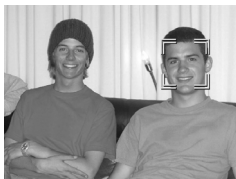

3. Еще раз нажмите кнопку .

- Камера выходит из режима «Выбор лица», и цвет рамки лица () основного объекта изменяется на белый. Рамка продолжает следовать за объектом в определенных пределах.



2 Произведите съемку.

1. Нажмите наполовину кнопку спуска затвора.
 - Вид рамки лица () основного объекта изменяется на .
2. Произведите съемку, полностью нажав кнопку спуска затвора.



В следующих случаях режим «Выбор лица» отменяется:

- если выключить и снова включить питание;
- если используется цифровой зум;
- при нажатии кнопки **MENU** для отображения меню;
- если в течение нескольких секунд отслеживание положения выбранного лица было невозможно;
- при выключении ЖК-монитора.

Съемка объектов, неподходящих для автофокусировки (Фиксация фокусировки, фиксация автофокусировки)



Доступные режимы съемки

» стр. 220

Фокусировка может быть затруднена в следующих случаях:



- при съемке объектов, имеющих очень низкую контрастность по отношению к окружению;
- при съемке сюжетов, содержащих близкие и удаленные объекты;
- при съемке очень ярких объектов в центре кадра;
- при съемке быстро движущихся объектов;
- при съемке объектов сквозь стекло.

Съемка с фиксацией фокусировки

Фиксация фокусировки может использоваться в любом режиме съемки.



- 1 Наведите центр видоискателя или центр рамки автофокусировки на ЖК-мониторе на объект, расположенный на том же расстоянии от камеры, что и основной объект.
- 2 Удерживая кнопку спуска затвора наполовину нажатой, измените композицию кадра.
- 3 Произведите съемку, полностью нажав кнопку спуска затвора.

Съемка с фиксацией автофокусировки

- 1 Включите ЖК-монитор.
- 2 Наведите рамку автофокусировки на объект, расположенный на том же расстоянии от камеры, что и основной объект.
- 3 Удерживая кнопку спуска затвора наполовину нажатой, нажмите кнопку  /  .
 - Появляется значок **AF.L**.

4 Выберите требуемую композицию кадра и произведите съемку.

Отмена фиксации автофокусировки

Нажмите кнопку  / .



- При использовании фиксации фокусировки или фиксации автофокусировки с включенным ЖК-монитором съемка упрощается, если для параметра [Зона AF] установлено значение [Центр] (стр. 89), так как при этом камера фокусируется с использованием только центральной рамки автофокусировки.
- Фиксация автофокусировки удобна тем, что позволяет отпустить кнопку спуска затвора во время перекомпоновки кадра. Более того, фиксация автофокусировки сохраняется и после съемки кадра, что позволяет снять второй кадр с той же самой фокусировкой.
- В режиме «Видео» рамка автофокусировки не отображается.
- При съемке объектов через стекло располагайте камеру как можно ближе к стеклу, чтобы исключить отражение от стекла.

Фиксация автоэкспозиции (Фикс. АЕ)





Доступные режимы съемки

» стр. 220

Экспозицию и фокусировку можно устанавливать отдельно. Это полезно при слишком большом контрасте между объектом и фоном или при съемке против света.

1 Включите ЖК-монитор.

2 Кнопкой  выберите значок  (Вспышка выкл.).

3 Наведите камеру на объект, по которому требуется зафиксировать экспозицию.

4 Нажмите наполовину кнопку спуска затвора и, не отпуская ее, нажмите кнопку .

- Появляется значок .

5 Выберите требуемую композицию кадра и полностью нажмите кнопку спуска затвора.

Отмена фиксации автоэкспозиции

Нажмите кнопку .



- В режиме «Видео» возможна фиксация или отмена фиксации автоэкспозиции (стр. 79).
- При съемке со вспышкой можно использовать фиксацию экспозиции при съемке со вспышкой.





Фиксация экспозиции при съемке со вспышкой (Фикс. FE)



Доступные режимы съемки

[»» стр. 220](#)

Можно зафиксировать экспозицию при съемке со вспышкой, чтобы обеспечить правильную экспозицию независимо от композиции снимаемого объекта.

- 1** Включите ЖК-монитор.
- 2** Кнопкой  выберите режим вспышки  (Вспышка вкл.).
- 3** Наведите камеру на объект, по которому требуется зафиксировать экспозицию.
- 4** Нажмите наполовину кнопку спуска затвора и, не отпуская ее, нажмите кнопку .
 - Срабатывает предварительная вспышка, и отображается индикатор .
- 5** Выберите требуемую композицию кадра и полностью нажмите кнопку спуска затвора.

Отмена фиксации экспозиции при съемке со вспышкой

Нажмите кнопку .

Настройка компенсации экспозиции



Доступные режимы съемки

» стр. 220

Установка положительной компенсации экспозиции позволяет избежать получения чрезмерно темного снимка объекта при контрольном свете или на ярком фоне. Установка отрицательной компенсации экспозиции позволяет избежать получения чрезмерно яркого объекта при съемке ночью или на темном фоне.

1 Настройте экспозицию.

1. Нажмите кнопку .
2. Кнопкой  или  выберите значок , затем настройте значение кнопкой  или .
3. Нажмите кнопку .



Отмена компенсации экспозиции

Восстановите для компенсации экспозиции значение [0].



В режиме «Видео» возможна установка/отмена сдвига экспозиции (стр. 79).

Переключение режима замера экспозиции



Доступные режимы съемки

» стр. 220

	Оценочный	<p>Подходит для стандартных условий съемки, включая сцены в контровом свете. Для измерения экспозиции изображение разбивается на несколько зон. Камера оценивает сложные условия освещения, такие, как положение объекта, яркость, прямой и контровой свет, и устанавливает правильную экспозицию для основного объекта съемки.</p>
	Усредненный	<p>Замер экспозиции усредняется по всему кадру, однако центральная область учитывается с большим весом.</p>
	Точечный	<p>Настройка экспозиции в соответствии с объектом, расположенным в центре рамки (замер производится внутри рамки точечного замера в центре ЖК-монитора). Используйте этот режим в случае большой разницы яркостей объекта и окружения.</p>

1 Измените способ замера экспозиции.

1. Нажмите кнопку .
2. Кнопкой или выберите значок , затем кнопкой или измените значение этого параметра.
3. Нажмите кнопку .



В режиме длительной выдержки для способа замера экспозиции фиксируется значение [Оценочный] .

Установка выдержки затвора (Режим длительной выдержки)



Доступные режимы съемки

» стр. 220



Для повышения яркости темных объектов можно задать длительную выдержку затвора.

1 Выберите режим длительной выдержки.

1. Нажмите кнопку .
2. Кнопкой  или  выберите значок .
3. Нажмите кнопку .



2 Измените выдержку затвора.

1. Кнопкой  или  измените выдержку затвора.
2. Нажмите кнопку .
 - Чем больше значение, тем выше становится яркость снятого изображения.
 - Если на этом этапе нажать кнопку **DISP.**, производится возврат на экран задания компенсации экспозиции.

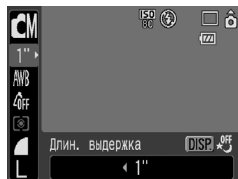

- Яркость изображения, отображаемого на ЖК-мониторе, и яркость записанного изображения могут различаться.
- Природа CCD-датчика такова, что при увеличении выдержки возрастают шумы в записанном изображении. Однако в этой камере при выдержках 1,3 с и более применяются специальные методы обработки изображения для уменьшения шума и получения качественного изображения. Перед съемкой следующего кадра, возможно, должно будет пройти некоторое время, необходимое для обработки изображения.



- С помощью ЖК-монитора убедитесь, что изображение записано с требуемой яркостью.
- Помните, что при больших выдержках затвора становятся заметны сотрясения камеры. Для съемки установите камеру на штатив.
- Использование вспышки может привести к передержке изображения. В этом случае при съемке установите для вспышки режим .







Настройка цветových оттенков (Баланс белого)







Доступные режимы съемки

» стр. 220



Обычно настройка баланса белого **AWB** (Авто) обеспечивает оптимальный баланс белого. Если настройка **AWB** не обеспечивает естественной цветопередачи, измените настройку баланса белого в соответствии с типом источника освещения.

	Авто	Установки автоматически выбираются камерой.
	Дневной свет	Для съемки вне помещения в солнечный день.
	Облачно	Для съемки в облачную погоду, в тени, в сумерках.
	Накаливания	Для съемки с освещением лампами накаливания или 3-волновыми флуоресцентными лампами колбового типа.
	Флуоресцент	Для съемки с освещением флуоресцентными лампами с тепло-белым, холодно-белым или тепло-белым (3-волновым) светом.
	Флуоресцент H	Для съемки с освещением лампами дневного света или 3-волновыми флуоресцентными лампами дневного света.
	Ручной	Настройка оптимального баланса белого для конкретных условий съемки с использованием данных баланса белого, сохраненных в камере для объекта белого цвета, например, для листа белой бумаги или для белой ткани.



1 Выберите настройку баланса белого.

1. Нажмите кнопку .
2. Кнопкой  или  выберите значок , затем кнопкой  или  измените значение этого параметра.
3. Нажмите кнопку .



Если для режима «Мои цвета» выбрано значение  или , настройка баланса белого невозможна.

Использование ручного баланса белого

Используйте данные пользовательского баланса белого  (Ручной) при съемке в указанных ниже ситуациях, в которых в режиме  (Авто) возможна неправильная установка баланса белого:

- при съемке объектов с одним преобладающим цветом (например, небо, море или лес);
- при съемке с особыми источниками освещения (например, со ртутными лампами);
- при съемке с близкого расстояния (Макро).

1 Выберите .

1. Нажмите кнопку .
2. Кнопкой  или  выберите пункт , затем кнопкой  или  выберите значок .







2 Наведите камеру на лист белой бумаги или белую ткань и нажмите кнопку .

- Добейтесь, чтобы лист белой бумаги или белая ткань занимала всю область ЖК-монитора. Помните, что центральная рамка не отображается, если используется цифровой зум или отображается значок .
- При записи данных баланса белого можно также пользоваться видеодискетелем.



3 Нажмите кнопку .



- Перед установкой ручного баланса белого рекомендуется установить режим съемки  и компенсацию экспозиции [± 0]. Правильное значение баланса белого не может быть получено при неправильной установке экспозиции (изображение может получиться полностью черным или белым).
- Производите съемку с теми же установками, что и при регистрации данных баланса белого. Если установки различаются, может быть установлен неоптимальный баланс белого. Особенно важно сохранять перечисленные ниже установки.
 - Число ISO
 - Вспышка
 Рекомендуется установить для вспышки режим  или . Если при регистрации данных баланса белого сработала вспышка, установленная в режим , то убедитесь, что вспышка сработала и при съемке кадров.
- Поскольку считывание данных баланса белого в режиме съемки панорам невозможно, заранее установите баланс белого в другом режиме.
- Данные баланса белого сохраняются даже после выключения камеры.

Съемка в режиме «Мои цвета»



Доступные режимы съемки

» стр. 220

При съемке можно изменить вид изображения.

	Откл. эффекты	Эта установка соответствует обычной съемке.
	Яркий	Увеличивает контрастность и насыщенность цветов для записи ярких изображений.
	Нейтральный	Понижает контрастность и насыщенность цветов для записи нейтральных оттенков.
	Сепия	Запись в оттенках сепии.
	Ч/Б	Запись черно-белого изображения.
	Имитация слайда	Служит для повышения интенсивности красного, зеленого или синего цвета, как при использовании эффектов «Ярко красный», «Ярко зеленый» или «Ярко синий». Позволяет получить насыщенные естественные цвета, как при съемке на пленку для слайдов.
	Осветлить тон кожи*	Позволяет сделать телесные цвета более светлыми.
	Затемнить тон кожи*	Позволяет сделать телесные цвета более темными.
	Ярко синий	Служит для подчеркивания синих оттенков. Синие объекты (например небо или океан) становятся более яркими.
	Ярко зеленый	Служит для подчеркивания зеленых оттенков. Зеленые объекты (например горы, молодая поросль, цветы и лужайки) становятся более яркими.
	Ярко красный	Служит для подчеркивания красных оттенков. Красные объекты (например цветы или автомобили) становятся более яркими.
	Ручная настройка	Этот вариант позволяет настраивать контрастность, резкость или насыщенность цветов либо цветовой баланс красного, зеленого, синего и телесных цветов*. Может также использоваться для тонкой корректировки, например, чтобы сделать синие цвета более насыщенными или цвет лица более ярким.

* Если изображение содержит цвета, совпадающие с цветами кожи человека, эти цвета также изменяются. Результат зависит от цвета кожи и может отличаться от ожидаемого.

В режиме **OFF** **AV** **AN** **ASe** **AW** **AP** **AL** **AD** **AB** **AG** **AR**

1 Выберите настройку «Мои цвета».

1. Нажмите кнопку **FUNC. SET**.
2. Кнопкой **↑** или **↓** выберите значок **OFF**, затем кнопкой **←** или **→** измените значение этого параметра.
3. Нажмите кнопку **FUNC. SET**.



В режиме **AC** (Настройка режима «Ручная настройка»)

1 Выберите **AC**.

1. Нажмите кнопку **FUNC. SET**.
2. Кнопкой **↑** или **↓** выберите пункт **OFF**, затем кнопкой **←** или **→** выберите значок **AC**.

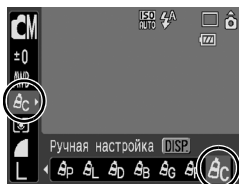

2 Задайте значения параметра.

1. Нажмите кнопку **DISP.**
2. Кнопкой **↑** или **↓** выберите [Контраст], [Резкость], [Насыщенность], [Красный], [Зеленый], [Синий] или [Тон кожи].
3. Кнопкой **←** или **→** настройте значение параметра.

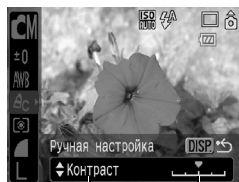

Выберите параметр

Произведите настройку

- Результаты настройки отображаются на ЖК-мониторе.
- Если нажать кнопку **DISP.**, производится возврат на экран, на котором выбирался режим «Мои цвета».

3 Нажмите кнопку **FUNC. SET**.

- Производится возврат на экран съемки для продолжения съемки.

Изменение цветов



Доступные режимы съемки

» стр. 220

При съемке можно преобразовывать исходные цвета. Преобразование возможно как для видеосъемки, так и для фотографий, что позволяет использовать различные эффекты при фото- и видеосъемке. Однако в определенных условиях съемки изображение может выглядеть грубым или требуемый цвет может не получиться. Перед съемкой важных объектов настоятельно рекомендуется произвести пробную съемку и проверить результаты. Если при съемке фотографий для параметра [Сохранение оригинала] (стр. 109) задано значение [Вкл.], вместе с преобразованным изображением записывается также и исходное изображение.

	<p>Акцентиров. цветом</p>	<p>При использовании этого варианта сохраняется только цвет, заданный на ЖК-мониторе, а остальные цвета преобразуются в черно-белые.</p>
	<p>Замена цвета</p>	<p>Служит для преобразования цвета, заданного на ЖК-мониторе, в другой цвет. Заданный цвет может быть заменен только на один другой цвет, и выбор нескольких цветов невозможен.</p>



В зависимости от условий съемки увеличивается число ISO, что может приводить к повышению количества шумов на изображении.

Съемка в режиме «Акцентирование цветом»







1 Выберите режим «Акцентиров. цветом».

При съемке фотографий

1. Установите переключатель режима в положение .
2. Нажмите кнопку .
3. Кнопкой или выберите значок .
4. Нажмите кнопку .



При съемке видеofilмов

1. Установите переключатель режима в положение .
2. Нажмите кнопку .
3. Кнопкой  или  выберите значок .
4. Нажмите кнопку .





2 Нажмите кнопку .

- Камера переключается в режим ввода цвета, и на монитор попеременно выводятся исходное изображение и изображение с акцентированием цветом (с использованием ранее заданного цвета).



3 Направьте камеру таким образом, чтобы цвет, который требуется сохранить, находился в центре ЖК-монитора, и нажмите кнопку .

- Можно задать только один цвет.
- Для задания диапазона сохраняемых цветов можно использовать кнопки  и .
- 5: захватывается только цвет, который требуется сохранить.
- +5: захватываются также цвета, близкие к цвету, который требуется сохранить.

4 Для завершения установки нажмите кнопку , затем произведите съемку.



- По умолчанию установлено акцентирование зеленым цветом.
- При использовании вспышки результат может отличаться от ожидаемого.
- Заданный для акцентирования цвет и диапазон цветов сохраняются даже после выключения камеры.

Съемка в режиме «Замена цвета»

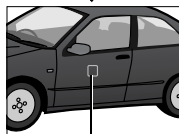
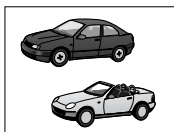

Исходный цвет
(до замены)

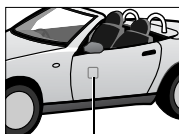



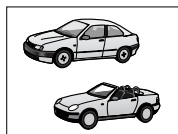



Требуемый цвет
(после замены)









1 Выберите режим «Замена цвета».

При съемке фотографий

1. Установите переключатель режима в положение .
2. Нажмите кнопку .
3. Кнопкой  или  выберите значок .
4. Нажмите кнопку .



При съемке видеofilмов

1. Установите переключатель режима в положение .
2. Нажмите кнопку .
3. Кнопкой  или  выберите значок .
4. Нажмите кнопку .





2 Нажмите кнопку .

- Камера переключается в режим ввода цвета, и на монитор попеременно выводятся исходное изображение и изображение с замененным цветом (с использованием ранее заданного цвета).



3 Направьте камеру таким образом, чтобы исходный цвет находился в центре ЖК-монитора, и нажмите кнопку .

- Можно задать только один цвет.
- Для задания диапазона изменяемых цветов можно использовать кнопки  и .
- 5: захватывается только цвет, который требуется заменить.
- +5: захватываются также цвета, близкие к цвету, который требуется заменить.

4 Направьте камеру таким образом, чтобы в центре ЖК-монитора находился требуемый цвет, и нажмите кнопку .

- Можно задать только один цвет.

5 Для завершения установки нажмите кнопку , затем произведите съемку.



- По умолчанию в режиме «Замена цвета» зеленый цвет заменяется на белый.
- При использовании вспышки результат может отличаться от ожидаемого.
- Цвета, заданные в режиме «Замена цвета», и диапазон цветов сохраняются даже при выключении камеры.

Изменение способа сохранения исходного изображения

При съемке фотографий в режиме «Акцентирование цветом» или «Замена цвета» можно задать, требуется ли вместе с преобразованным изображением сохранять исходное изображение.

1 Выберите пункт [Сохранить оригинал].

1. Нажмите кнопку .
2. В меню  кнопкой  или  выберите пункт [Сохранить оригинал].

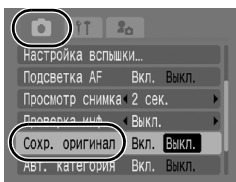

2 Подтвердите настройку.

1. Кнопкой  или  выберите [Вкл.] или [Выкл.].
2. Нажмите кнопку .

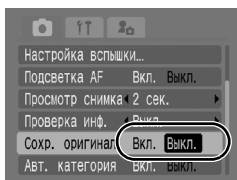

Для параметра [Сохранить оригинал] задано значение [Вкл.]

- При съемке в режиме «Акцентирование цветом» или «Замена цвета» на ЖК-мониторе отображается только преобразованное изображение.
 - После съемки в режиме «Акцентирование цветом» или «Замена цвета» на ЖК-мониторе для просмотра отображается преобразованное изображение.
- Если на этом этапе удалить изображение, вместе с измененным стирается и исходное изображение. Будьте внимательны при стирании файла.
- Изображения нумеруются последовательно. Исходным изображениям присваивается меньший номер, а изображениям с акцентированием цветом или заменой цвета присваивается следующий номер.
 - Так как для каждого кадра записываются два изображения, отображаемое количество оставшихся кадров составляет примерно половину от значения, отображаемого, когда для этой функции задано значение [Выкл.].

Задание вспомогательных линий для кадрировки



Доступные режимы съемки

» стр. 220

Для контроля положения объекта при съемке на ЖК-мониторе может отображаться сетка из вертикальных и горизонтальных линий, область кадра формата 3:2 или и то, и другое.

Выкл.	–
Линии сетки	Отображаются линии сетки, разделяющие экран на 9 частей. Эти линии помогают контролировать положение объекта по вертикали и горизонтали.
Кадр 3:2	Позволяет проверить область печати для формата L или формата открытки с соотношением сторон 3:2*. Область за пределами печатаемой области отображается серым цветом. * Изображения все равно записываются со стандартным соотношением сторон 4:3.
Оба	Одновременно отображаются линии сетки и область кадра 3:2.

1 Выберите пункт [Помощь кадрир.].

1. Нажмите кнопку .
2. В меню кнопкой или выберите пункт [Помощь кадрир.].

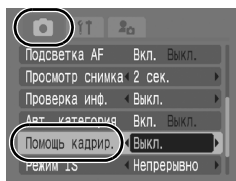

2 Подтвердите настройку.

1. Кнопкой или выберите [Выкл.], [Линии сетки], [Кадр 3:2] или [Оба].
2. Нажмите кнопку .

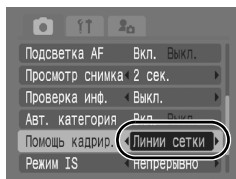

- В режимах и , а также в режиме «Видео» может использоваться только вариант [Линии сетки].
- Линии сетки и граница кадра 3:2 не записываются вместе с изображением.

Автоматическое назначение категории изображения (Авт. категория)



Доступные режимы съемки

» стр. 220

Если для параметра «Авт. категория» задано значение [Вкл.], при съемке изображений им автоматически назначаются заранее заданные категории.

	Люди	Для изображений, снятых в режиме , или , или изображений, при съемке которых для параметра [Зона AF] было задано значение [Опред. лица] и были обнаружены лица.
	Пейзаж	Для изображений, снятых в режиме или .
	События	Для изображений, снятых в режиме , , , , или .

1 Выберите пункт [Авт. категория].

1. Нажмите кнопку .
2. В меню кнопкой или выберите пункт [Авт. категория].

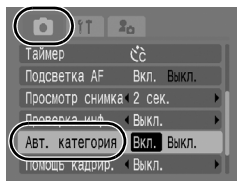

2 Подтвердите настройку.

1. Кнопкой или выберите [Вкл.] или [Выкл.].
2. Нажмите кнопку .

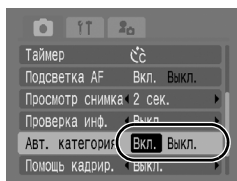

Для видеозаписей автоматическое назначение категории не производится, однако им можно присвоить категорию с помощью функции «Моя категория» (стр. 120).

Регистрация настройки для кнопки «Печать/загрузка»



Доступные режимы съемки

» стр. 220

Для кнопки можно зарегистрировать функцию, часто используемую при съемке. Возможна регистрация указанных ниже функций.

Пункт меню	Стр.	Пункт меню	Стр.
Не назначено	—	Цифровой телеконвертер	стр. 62
Выбор лица	стр. 92	Помощь кадрир.	стр. 110
+/- (Эксп.)	стр. 97	Съемка видео	стр. 79
Баланс белого	стр. 100	Дисплей выкл.	стр. 113
Пользовательский баланс белого	стр. 101	Звуковой эффект*	стр. 57
Корр.крас.глаз	стр. 77		

* Задает звук, зарегистрированный в параметре раздела [Звук затвора] меню «Моя камера».

1 Выберите пункт [Настройка кнопки].

1. Нажмите кнопку .
2. В меню кнопкой или выберите пункт [Настройка кнопки].
3. Нажмите кнопку .

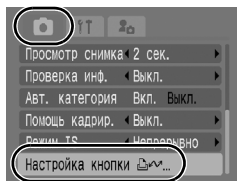

2 Подтвердите настройку.

1. Кнопкой , , или выберите функцию, которую требуется зарегистрировать.
2. Нажмите кнопку .
3. Нажмите кнопку .

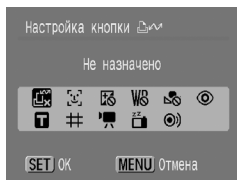



















- Если в правом нижнем углу значка отображается символ , соответствующую функцию можно зарегистрировать, но ее будет невозможно использовать в некоторых режимах съемки, даже если нажать кнопку .

Для отмены кнопки быстрого вызова

На шаге 2 выберите .

Использование кнопки

1 Нажмите кнопку .

- Режимы ,  и : при каждом нажатии кнопки  производится переключение настроек.
- Режимы ,  и : отображается соответствующий экран настройки.
- : при каждом нажатии кнопки  производится запись данных баланса белого. Так как на этом этапе рамка не отображается, убедитесь, что лист белой бумаги или белая ткань находится в центре ЖК-монитора, затем нажмите кнопку . После первого использования этой функции для параметра «Баланс белого» устанавливается настройка .
- : если нажать кнопку , когда переключатель режима установлен в положение , начинается съемка видеофильма с разрешением и скоростью (частотой кадров), заданными для режима  (Стандартный).
- : при нажатии кнопки  выключается ЖК-монитор. При нажатии любой другой кнопки, кроме кнопки **ON/OFF**, или при изменении ориентации камеры с вертикальной на горизонтальную или наоборот ЖК-монитор снова включается.
- : при нажатии кнопки  подается звуковой сигнал – это удобно, когда требуется привлечь внимание объекта к камере непосредственно перед съемкой.

Воспроизведение/стирание

См. также раздел *Просмотр фотографий* (стр. 16).

🔍 Просмотр увеличенных изображений



1 Нажмите рычаг зумирования в направлении 🔍.

- Отображаются символ **SET** 📷 и увеличенная область изображения.
- Изображения могут увеличиваться приблизительно в 10 раз.



Приблизительное положение отображаемой области

2 Выбор положения отображения производится кнопками ⬆️, ⬅️ и ➡️.

- При нажатии кнопки **FUNC./SET** в режиме увеличения камера переключается в режим перехода между изображениями и отображается символ **SET** ⬆️. С помощью кнопки ⬅️ или ➡️ можно перейти к следующему или предыдущему изображению с тем же коэффициентом увеличения. Режим перехода между изображениями отменяется повторным нажатием кнопки **FUNC./SET**.
- Коэффициент увеличения изменяется рычагом зумирования.

Отмена увеличения

Нажмите рычаг зумирования в направлении 📷. (Увеличение можно также быстро отменить, нажав кнопку **MENU**.)







Увеличение кадров из видеofilмов и изображений, воспроизводимых в индексном режиме, невозможно.

Одновременный просмотр 9 изображений (Индексный режим)



1 Нажмите рычаг зумирования в направлении .

- Индексный режим позволяет одновременно просматривать до девяти изображений.
- Выбор изображений производится кнопками , ,  и .

Выбранное изображение







К видео

Отмена индексного режима

Нажмите рычаг зумирования в направлении .

Переключение между наборами из девяти изображений

При нажатии рычага зумирования в направлении  в индексном режиме отображается шкала перехода, позволяющая переходить между наборами из 9 изображений.

- С помощью кнопки  или  перейдите к предыдущему или следующему набору из 9 изображений.
- Для перехода на первый или последний набор изображений нажмите кнопку  или  при нажатой кнопке **FUNC./SET**.



Шкала перехода

Отмена индексного режима

Нажмите рычаг зумирования в направлении .

Проверка фокусировки и выражения лиц (режим проверки фокусировки)



Экран проверки фокусировки позволяет проверить фокусировку снятых изображений. Так как можно изменять размер отображения и переключаться между изображениями, легко контролировать выражения лиц и проверять, не закрыты ли глаза объекта съемки.

Открытие экрана проверки фокусировки

- 1 **Насколько раз нажмите кнопку , чтобы открылся экран проверки фокусировки.**



- Рамки отображаются на экране следующим образом.

Цвет рамки	Содержание
Оранжевый	Содержит область изображения, отображаемую в правом нижнем углу.
Белый	Отображается на области изображения, на которую производилась фокусировка.
Серый	Отображаются вокруг лиц, обнаруженных в режиме воспроизведения.

- Оранжевая рамка позволяют изменять размер на экране, изменять отображаемую область и отображаемую рамку.

Изменение размера или положения отображаемой области

- 2 **Нажмите рычаг зумирования в направлении .**

- Правая нижняя часть отображается с увеличением, при этом можно изменять размер и положение изображения.



3 Произведите изменения.

- Измените размер отображаемой области изображения с помощью рычага зумирования.
- Выберите отображаемое положение с помощью кнопок **↑**, **↓**, **←** и **→**.
- Если положение оранжевой рамки было изменено, при нажатии кнопки **FUNC./SET** оранжевая рамка возвращается в исходное положение.



Для отмены режима проверки фокусировки

Нажмите кнопку **MENU**.

Переключение между рамками

2 Нажмите кнопку .

- Если отображаются несколько рамок вокруг точек фокусировки или обнаружены несколько лиц, при нажатии кнопки **FUNC./SET** изменяется положение оранжевой рамки. После изменения размера изображения при изменении положения оранжевой рамки ее размер настраивается на размер лица.



🔍 Переход между изображениями



Если на карту памяти записано много изображений, для поиска требуемого кадра удобно использовать перечисленные ниже режимы поиска.

	Переход по дате	Переход на первое изображение для каждой даты съемки.
	К моей категории	Переход к первому изображению в каждой категории, отсортированной с помощью функций Авт. категория (стр. 111) или Моя категория (стр. 120).
	Переход к папке	Переход на первое изображение в каждой папке.
	К видео	Переход к видеofilmу.
	Через 10 сним.	Переход на 10 изображений вперед.
	Через 100 сним.	Переход на 100 изображений вперед.

1 В режиме воспроизведения одиночного изображения нажмите кнопку 🔍.

- Камера переключается в режим перехода по поиску.

2 Кнопкой ↑ или ↓ выберите критерий поиска.



- Вид экрана для разных критериев поиска немного отличается.
- С помощью кнопки **DISP.** можно отображать/скрывать информацию об изображении.



Информация об изображении





3 Откройте изображения.

Выбран вариант , ,

1. Кнопкой  или  выберите дату, категорию или папку для воспроизведения.

- В случае отсутствия изображений с назначенными категориями при выборе пункта  (Моя категория) можно выбрать только вариант  (Нет).

2. Нажмите кнопку .

- Камера переключается в заданный режим воспроизведения, и отображается синяя рамка. Можно ограничить воспроизведение изображениями, удовлетворяющими критерию поиска.
- Нажмите кнопку  для отмены заданного режима воспроизведения.

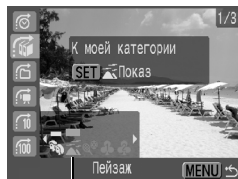

Выберите критерий поиска

Выбран вариант , ,

1. Нажмите кнопку  или .

- При нажатии кнопки **MENU** настройка отменяется.
- Если выбран вариант , нажмите кнопку **FUNC./SET** для переключения камеры в заданный режим воспроизведения.



Заданный режим воспроизведения отменяется при перечисленных ниже условиях:

- при изменении категорий (при использовании функции «Моя категория» для задания изображений);
- при выборе изображений в диапазоне;
- при отображении изображений, не поддерживаемых в заданном режиме воспроизведения;
- при новом сохранении изображений с добавленными эффектами или отредактированных изображений;
- при удалении изображений с помощью пункта [Стереть] меню .

Систематизация изображений по категориям (Моя категория)



Можно систематизировать изображения по подготовленным категориям. Если изображения систематизированы по категориям, возможно выполнение следующих операций.

- Поиск изображений (стр. 118)
- Стирание (стр. 151)
- Слайд-шоу (стр. 131)
- Задание параметров печати (стр. 156)
- Защита (стр. 147)

	Люди
	Пейзаж
	События

	Категория 1–3
	В работу

Способы выбора категории

Выбрать	Для просмотра и выбора изображений по одному.
Выбрать диапазон	Для выбора первого и последнего изображений и выделения всех изображений в этом диапазоне.

1 Выберите пункт [Моя категория].

1. Нажмите кнопку .
2. В меню кнопкой или выберите пункт .
3. Нажмите кнопку .

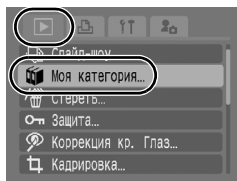

2 Укажите способ выбора.

1. Кнопкой или укажите способ выбора.
2. Нажмите кнопку .

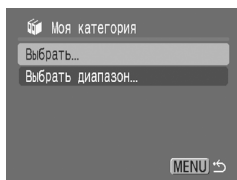

[Выбрать]



3 Назначьте изображениям категории.

1. Кнопкой **←** или **→** выберите изображения, которым требуется назначить категорию.
2. Кнопкой **↑** или **↓** выберите категорию.
3. Нажмите кнопку .
 - При повторном нажатии кнопки **FUNC./SET** настройка отменяется.
 - Эту операцию можно также выполнять в индексном режиме.
 - Для завершения установки нажмите кнопку **MENU**.





[Выбрать диапазон]

3 Выберите первое изображение.

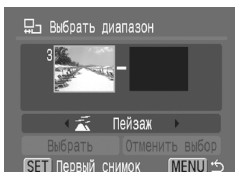
1. Нажмите кнопку .
2. Кнопкой **←** или **→** выберите первое изображение, которому требуется назначить категорию.
3. Нажмите кнопку .



4 Выберите последнее изображение.

1. Кнопкой **→** выберите пункт [Последний снимок].
2. Нажмите кнопку .
3. Кнопкой **←** или **→** выберите последнее изображение, которому требуется назначить категорию.
4. Нажмите кнопку .
 - В качестве последнего изображения нельзя выбрать изображение с меньшим номером, чем у первого изображения.
 - Можно выбрать максимум 500 изображений.

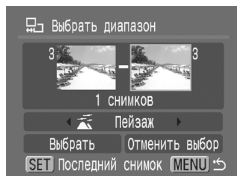

5 Выберите категорию.

1. Нажмите кнопку **↓**.
2. Кнопкой **←** или **→** выберите категорию.

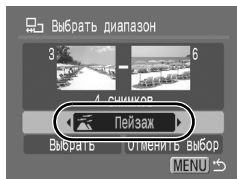

6 Подтвердите настройку.

1. Нажмите кнопку **↓** и выберите пункт [Выбрать].
2. Нажмите кнопку .
 - Снова отображается экран способа выбора.
 - При выборе пункта [Отменить выбор] отменяется назначение категории выбранному диапазону.

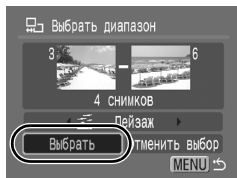

Обрезка части изображения



Можно вырезать требуемую часть снятого изображения и сохранить ее в виде нового файла изображения.

1 Выберите пункт [Кадрировка].

1. Нажмите кнопку .
2. В меню кнопкой или выберите пункт .
3. Нажмите кнопку .

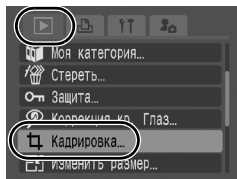

2 Выберите изображение.

1. Кнопкой или выберите кадрируемое изображение.
2. Нажмите кнопку .
 - Рамка кадрировки (область изображения, которая может быть вырезана) отображается зеленым цветом.

Рамка кадрировки



Изображение после кадрировки





3 Настройте рамку кадрировки.

- Размер рамки кадрировки можно изменить рычагом зумирования. Однако разрешение сохраненного изображения изменяется в соответствии с размером кадрированного изображения.
- Положение рамки кадрировки можно изменить с помощью кнопки , , или .
- Для изменения ориентации рамки кадрировки (вертикальная/горизонтальная) нажмите кнопку **DISP**.
- Если обнаружено лицо, в левой верхней части экрана вокруг лица появляется серая рамка. Кадрировка возможна вокруг этой серой рамки. Если отображаются несколько рамок, между ними можно переключаться, нажимая кнопку .

Разрешение после кадрировки





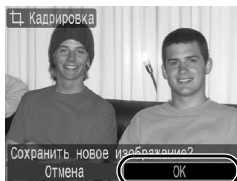

4 Сохраните изображение.

1. Нажмите кнопку .
2. Кнопкой  или  выберите [OK].
3. Нажмите кнопку .
 - Кадрированное изображение сохраняется в виде нового файла изображения.
 - Для продолжения кадрировки другого изображения повторите операции, начиная с шага 2.



5 Выведите на экран сохраненное изображение.

1. Нажмите кнопку .
2. Кнопкой  или  выберите вариант [Да].
3. Нажмите кнопку .
 - При выборе варианта [Нет] производится возврат в меню .

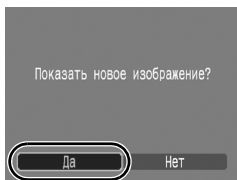

- Кадрировка видеофильмов, изображений **S** или **XS** и изображений, снятых в режиме **W**, невозможна.
- Кадрировка изображений, снятых другой камерой, может оказаться невозможной.
- Для изображений, допускающих кадрировку, фиксируется соотношение сторон 4:3 (или 3:4 при вертикальной ориентации изображения).
- Разрешение кадрированного изображения ниже, чем у изображения до кадрировки.

Просмотр видеофильмов



1 Выведите на экран файл видеофильма.

1. Выберите видеофильм кнопкой ◀ или ▶.

2. Нажмите кнопку .

- Видеофильмы помечаются значком .



2 Запустите воспроизведение видеофильма.

1. Кнопкой ◀ или ▶ выберите значок .

2. Нажмите кнопку .

- При нажатии кнопки **FUNC./SET** во время воспроизведения видеофильма воспроизведение приостанавливается. Оно возобновляется при повторном нажатии этой кнопки.
- После завершения видеофильма воспроизведение останавливается и отображается последний кадр. Для отображения панели управления видеофильмом нажмите кнопку **FUNC./SET**.
- Шкалу хода воспроизведения можно отобразить/скрыть, нажав кнопку **DISP.** во время воспроизведения видеофильма.
- Если предыдущий сеанс воспроизведения был прерван, последующее воспроизведение начинается с последнего отображавшегося кадра.

Панель управления видеофильмом















Шкала хода воспроизведения

Время съемки видеофильма

Громкость (настраивается кнопкой ▲ или ▼)

Использование панели управления видеофильмом

Кнопкой  или  выберите значок, затем нажмите кнопку **FUNC./SET**.

	Выход	Завершение воспроизведения и возврат в режим воспроизведения одиночного изображения.
	Печатать	При подсоединенном принтере отображается соответствующий значок. Подробнее см. <i>Руководство по прямой печати</i> .
	Показать	Запуск воспроизведения.
	Замедленный показ	С помощью кнопки  можно замедлить воспроизведение, с помощью кнопки  – ускорить воспроизведение.
	Первый кадр	Отображение первого кадра.
	Предыдущий кадр	Перемотка назад, если удерживать нажатой кнопку FUNC./SET .
	Следующий кадр	Перемотка вперед, если удерживать нажатой кнопку FUNC./SET .
	Последний кадр	Отображение последнего кадра.
	Редактирование	Переключение в режим редактирования видеофильма.



В индексном режиме воспроизведение видеофильмов невозможно.



- При просмотре видеофильма на экране телевизора громкость регулируется на телевизоре ([стр. 176](#)).
- В режиме замедленного воспроизведения или  звук не воспроизводится.

Редактирование видеофильмов



Можно удалять части записанных видеофильмов.



Возможно редактирование (с шагом 1 с) видеофильмов длительностью на менее 1 с до места редактирования; однако редактирование защищенных видеофильмов и видеофильмов длительностью менее 1 с (☒ – менее 15 с*¹ или 30 с*²) невозможно.

*1 Если интервал съемки равен 1 с.

*2 Если интервал съемки равен 2 с.

1 Выберите пункт [Редактирование].

1. Кнопкой ◀ или ▶ выберите на панели редактирования значок ☒.

2. Нажмите кнопку .



- Открываются панель и шкала редактирования видеофильма.



2 Произведите редактирование видеофильма.







1. Кнопкой ▲ или ▼ выберите значок  (Начало отрезка) или  (Конец отрезка).

2. Кнопкой ◀ или ▶ укажите место разреза (☒).

- При перемещении места разреза с помощью кнопки ◀ или ▶ значок  отображается через каждую 1 с (или через каждые 15 с*¹ либо 30 с*² в режиме ) , позволяя обрезать видеофильм в указанной точке.

*1 Если интервал съемки равен 1 с.

*2 Если интервал съемки равен 2 с.

- Даже если указать место разреза в положении, отличном от положения значка , при выборе значка  будет удалена начальная часть видеофильма от точки, находящейся на один значок  до указанного места разреза, а при выборе значка  будет удалена конечная часть видеофильма от точки, находящейся на один значок  после указанного места разреза. Отредактированный видеофильм сохраняется.
- Для проверки временно отредактированного видеофильма выберите  (Показать) и нажмите кнопку **FUNC./SET**.

Панель редактирования видеофильма



Шкала редактирования видеофильма

- Для продолжения редактирования повторите шаг 2.
- При выборе  (Выход) редактирование отменяется и производится возврат к панели управления видеофильмом.

3 Выберите пункт [Сохранение].

1. Кнопкой  или  выберите значок .
2. Нажмите кнопку .

4 Сохраните файл.

1. Кнопкой , ,  или  выберите [Новый файл] или [Перезаписать].
2. Нажмите кнопку .

- Пункт [Новый файл] позволяет сохранить отредактированный видеофильм в файле с новым именем. Исходные данные не изменяются. Обратите внимание, что при нажатии кнопки **FUNC./SET** во время сохранения видеофильма сохранение отменяется.
- При выборе пункта [Перезаписать] отредактированный видеофильм сохраняется с исходным именем. Исходные данные стираются.
- Если на карте памяти недостаточно свободного места, доступен только пункт [Перезаписать].



Для сохранения видеофильма может потребоваться некоторое время, зависящее от размера файла видеофильма. Если в процессе сохранения аккумулятор разрядится, сохранение отредактированного видеофильма будет невозможно. При редактировании видеофильмов рекомендуется использовать полностью заряженный аккумулятор или дополнительно приобретаемый комплект сетевого питания ACK-DC10 ([стр. 202](#)).

Поворот изображений на мониторе



Изображение на мониторе можно повернуть по часовой стрелке на 90° или 270°.



Оригинал

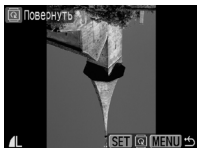

90°

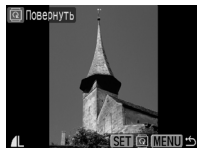

270°

1 Выберите пункт [Повернуть].

1. Нажмите кнопку .
2. В меню кнопкой или выберите пункт .
3. Нажмите кнопку .

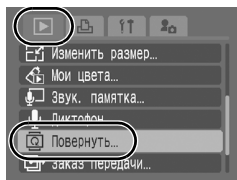

2 Поверните изображение.

1. Кнопкой или выберите поворачиваемое изображение.
2. Нажмите кнопку .
 - При каждом нажатии кнопки **FUNC./SET** производится циклическое изменение ориентации в порядке 90°/270°/исходная ориентация.
 - Эту операцию можно также выполнять в индексном режиме.



При загрузке в компьютер ориентация изображений, повернутых самой камерой, будет зависеть от используемого программного обеспечения.



Так как ориентация изображения записывается, при следующем просмотре изображение отображается повернутым.

Воспроизведение с использованием эффектов перехода

Можно выбрать эффект перехода, используемый при переходе между изображениями.





Эффект перехода не используется.



Яркость отображаемого изображения постепенно уменьшается, затем постепенно появляется новое изображение.



Нажмите кнопку  для появления предыдущего изображения слева или кнопку  для появления следующего изображения справа.

1 Выберите пункт [Эфф. перехода].

1. Нажмите кнопку .
2. В меню  кнопкой  или  выберите пункт .

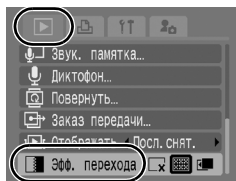

2 Подтвердите настройку.

1. Кнопкой  или  выберите требуемый эффект.
2. Нажмите кнопку .

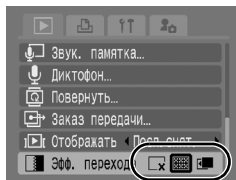

Автоматическое воспроизведение (Слайд-шоу)



Автоматическое воспроизведение изображений с карты памяти. Настройка изображений для слайд-шоу основана на стандарте DPOF (Формат заказа цифровой печати).

	Все снимки	Последовательно воспроизводятся все изображения, записанные на карте памяти.
	Дата	Последовательно воспроизводятся изображения, помеченные указанной датой.
	Моя категория	Последовательно воспроизводятся изображения из выбранной категории.
	Папка	Последовательно воспроизводятся изображения из указанной папки.
	Видеозаписи	Последовательно воспроизводятся только файлы видеозаписей.
	Фотографии	Последовательно воспроизводятся только файлы фотографий.
	Польз. 1–3	Последовательно воспроизводятся изображения, выбранные для соответствующего слайд-шоу (Польз. 1-3) (стр. 134).

1 Выберите пункт [Слайд-шоу].

1. Нажмите кнопку
2. В меню кнопкой или выберите пункт
3. Нажмите кнопку

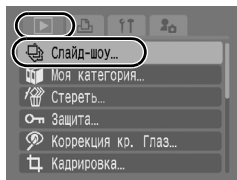

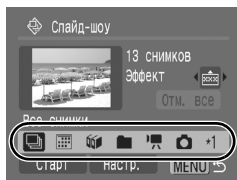

2 Выберите способ воспроизведения.

1. Нажмите кнопку .
2. Кнопкой или выберите тип слайд-шоу.
 - , , : кнопкой **FUNC./SET** выберите дату, категорию или папку для воспроизведения (стр. 133).
 - : кнопкой **FUNC./SET** выберите изображения для воспроизведения (стр. 134).
 - Если при воспроизведении изображений требуется использовать эффекты перехода, кнопкой выберите пункт [Эффект], затем выберите тип эффекта кнопкой или (стр. 132).



3 Запустите слайд-шоу.

1. Нажмите кнопку .
2. Кнопкой  или  выберите вариант [Старт].
3. Нажмите кнопку .

- Во время слайд-шоу доступны перечисленные ниже функции.
 - Пауза/возобновление: нажмите кнопку **FUNC./SET**.
 - Перемотка вперед/назад: нажмите кнопку  или  (для ускорения переключения между изображениями удерживайте эту кнопку нажатой).

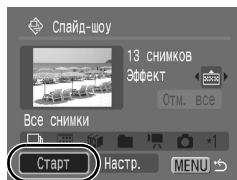





Для остановки слайд-шоу

Нажмите кнопку **MENU**.

Эффекты перехода

Можно выбрать эффект перехода, используемый при смене изображений.

	Эффект перехода не используется.
	По мере постепенного перемещения нового изображения снизу вверх его яркость постепенно увеличивается.
	Новое изображение сначала появляется в форме креста, затем постепенно открывается все изображение.
	Части нового изображения перемещаются по горизонтали, затем изображение расширяется на весь экран.



В режиме воспроизведения одиночного изображения можно запустить слайд-шоу с текущего изображения, нажав кнопку  при нажатой кнопке **FUNC./SET**. Обратите внимание, что если при выполнении этой операции отображается последнее снятое изображение, слайд-шоу начинается с первого изображения для этой даты.

Выберите дату/категию/папку для воспроизведения (📅/📁/📁)

1 Выберите способ воспроизведения.

1. Кнопкой ← или → выберите 📅, 📁 или 📁.
2. Нажмите кнопку .

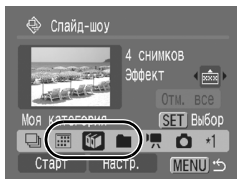

2 Выберите изображения для воспроизведения.

1. Кнопкой ↑ или ↓ выберите дату/ категорию/папку для воспроизведения.
2. Нажмите кнопку .

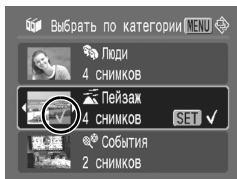

- На выбранных изображениях отображается значок ✓.
- Для отмены выбора: еще раз нажмите кнопку **FUNC./SET**.
- Можно выбрать несколько дат/категорий/папок.
- Изображения воспроизводятся в порядке их выбора.
- Для проверки изображений для каждой даты/категории/папки: используйте кнопку ← или →.
- При нажатии кнопки **MENU** настройка завершается.

Выбор изображений для воспроизведения (*1 – *3)

Выберите изображения, которые требуется воспроизвести, и сохраните их в виде слайд-шоу (Польз. 1, 2 или 3). Можно выбрать максимум 998 изображений. Изображения воспроизводятся в порядке их выбора.

1 Выберите способ воспроизведения.

1. Кнопкой **←** или **→** выберите ***1**, ***2** или ***3**.

- Сначала отображается только значок ***1**.

2. Нажмите кнопку .

- После задания слайд-шоу ***1** вид этого значка изменится на ***1M** и отображается значок ***2**. При задании слайд-шоу ***2** и ***3** вид значков изменяется аналогичным образом.

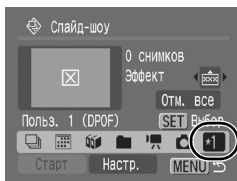

2 Выберите изображения для воспроизведения.

1. Кнопкой **←** или **→** выводите на экран изображения для воспроизведения.

2. Выбор/отмена выбора изображений производится кнопкой .

- Изображения можно также выбирать в индексном режиме.
- При нажатии кнопки **MENU** настройка завершается.

Флажок, означающий выбор

Порядковый номер
выбранного изображения



Выбор всех изображений

1. После выбора ***1** – ***3** на шаге 1 кнопкой **↑** выберите пункт [Отм. все] и нажмите кнопку **FUNC./SET**.
2. Кнопкой **↑** выберите [Маркировать все] и нажмите кнопку **FUNC./SET**.
3. Кнопкой **→** выберите [OK] и нажмите кнопку **FUNC./SET**.
Для отмены выбора всех изображений нажмите кнопку [Сброс].

Регулировка длительности воспроизведения и установок повтора

• Время

Задаёт длительность воспроизведения каждого изображения. Возможны значения 3–10 с, 15 с и 30 с. Время отображения может немного изменяться в зависимости от изображения.

• Повтор

Определяет, остановится ли слайд-шоу после показа всех изображений или будет непрерывно повторяться с начала, пока не будет остановлено.

1 Выберите пункт [Настр.].

1. Кнопкой **←** или **→** выберите [Настр.].
2. Нажмите кнопку **FUNC SET**.

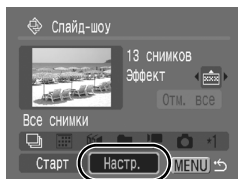

2 Задайте значение этого параметра.

1. Кнопкой **↑** или **↓** выберите [Время] или [Повтор].
2. Кнопкой **←** или **→** выберите требуемый вариант.
3. Нажмите кнопку **MENU**.

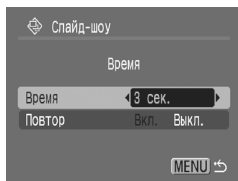

Функция коррекции «красных глаз»



Можно устранить эффект «красных глаз» на снятых изображениях.



Автоматическое обнаружение «красных глаз» на некоторых изображениях может оказаться невозможным или результаты коррекции могут отличаться от ожидаемых.

Для сохранения исправленных изображений рекомендуется использовать режим [Новый файл].

Примеры.

- Лица рядом с краями экрана или выглядящие очень мелкими, крупными, темными или яркими относительно общего изображения.
- Лица, повернутые в сторону или по диагонали, либо частично закрытые лица.

1 Выберите пункт [Коррекция кр. Глаз].

1. Нажмите кнопку .
2. В меню кнопкой или выберите пункт .
3. Нажмите кнопку .

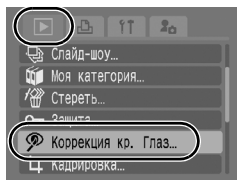

2 Выберите изображение.

1. Кнопкой или выберите изображение, на котором требуется произвести коррекцию «красных глаз».
2. Нажмите кнопку .
 - В месте, в котором обнаружены «красные глаза», автоматически отображается рамка.
 - Если «красные глаза» не были обнаружены автоматически, кнопкой или выберите пункт [Добавить зону] и нажмите кнопку **FUNC./SET** (стр. 138).
 - Для отмены зоны коррекции выберите пункт [Удалить зону] и нажмите кнопку **FUNC./SET** (стр. 139).



3 Выполните коррекцию изображения.

1. Кнопкой **↑**, **↓**, **←** или **→** выберите вариант [Начать].
2. Нажмите кнопку .





4 Сохраните изображение.

1. Кнопкой **↑**, **↓**, **←** или **→** выберите [Новый файл] или [Перезаписать].
2. Нажмите кнопку .
 - [Новый файл]: сохраняется новый файл с новым именем. Исходное нескорректированное изображение не удаляется. Новое изображение сохраняется как последний файл.
 - [Перезаписать]: сохранение производится в файл с тем же именем, что и у исходного нескорректированного изображения. Исходное нескорректированное изображение стирается.
 - Если выбран вариант [Новый файл], переходите к шагу 5.
 - Для продолжения выполнения коррекции эффекта «красных глаз» на других изображениях повторите операции с шага 2.



5 Выведите на экран сохраненное изображение.

1. Нажмите кнопку .
2. Кнопкой **←** или **→** выберите вариант [Да].
3. Нажмите кнопку .
 - При выборе варианта [Нет] производится возврат в меню .

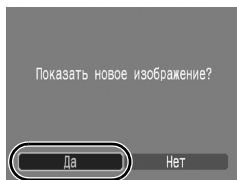

- Коррекция «красных глаз» не может выполняться для видеофильмов.
- Перезапись защищенных изображений невозможна.



- Если на карте памяти осталось мало свободного места, коррекция эффекта «красных глаз» невозможна.
- Хотя коррекцию эффекта «красных глаз» можно применять к изображению любое число раз, при каждом последующем применении качество изображения постепенно снижается.
- Так как на изображениях, уже исправленных с помощью функции «Коррекция кр. глаз», рамка коррекция не отображается автоматически, используйте для коррекции пункт [Добавить зону].

Добавление зоны коррекции

1 Выберите пункт [Добавить зону].

1. Кнопкой **↑**, **↓**, **←** или **→** выберите пункт [Добавить зону].
2. Нажмите кнопку .
 - Отображается зеленая рамка.



2 Настройте положение рамки.

1. Для перемещения рамки используйте кнопки **↑**, **↓**, **←** и **→**.
 - Размер рамки можно изменить рычагом зумирования.



3 Добавьте зону коррекции.

1. Нажмите кнопку .
 - Добавляется зона коррекции, и цвет рамки изменяется на белый.
 - Для добавления других зон настройте положение зоны, затем нажмите кнопку **FUNC./SET**.
 - Можно добавить максимум 35 зон.
 - Завершив добавление зон, нажмите кнопку **MENU**.



Для правильного выполнения коррекции «красных глаз» учитывайте следующее (см. изображение из шага 2 на [стр. 138](#)):

- настройте размер рамки коррекции таким образом, чтобы она охватывала только зону «красных глаз»;
- при наличии нескольких объектов с эффектом «красных глаз» обязательно добавьте по одной зоне на каждый объект.

Удаление зон коррекции

1 Выберите пункт [Удалить зону].

1. Кнопкой **↑**, **↓**, **←** или **→** выберите пункт [Удалить зону].
2. Нажмите кнопку .



2 Выберите зону, которую требуется удалить.

1. Кнопкой **←** или **→** выберите рамку, которую требуется удалить.
- Выбранная рамка отображается зеленым цветом.



3 Удалите рамку.

1. Нажмите кнопку .
- Выбранная рамка исчезает.
- Для продолжения удаления зон вернитесь к шагу 2.
- Завершив удаление зон, нажмите кнопку **MENU**.

Добавление эффектов с помощью функции «Мои цвета»



С помощью функции «Мои цвета» можно добавлять эффекты к записанным изображениям (только фотографии). Предусмотренные варианты эффектов «Мои цвета» перечислены ниже. Подробнее см. [стр. 103](#).

BV	Яркий	L	Осветлить тон кожи
N	Нейтральный	D	Затемнить тон кожи
Se	Сепия	B	Ярко синий
BW	Ч/Б	G	Ярко зеленый
P	Имитация слайда	R	Ярко красный

1 Выберите пункт [Мои цвета].

1. Нажмите кнопку (MENU).
2. В меню кнопкой или выберите пункт .
3. Нажмите кнопку (FUNC. SET).

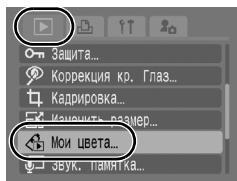

2 Выберите изображение.

1. Кнопкой или выберите требуемое изображение.
2. Нажмите кнопку (FUNC. SET).





3 Выберите тип функции «Мои цвета».

1. Кнопкой  или  выберите тип функции «Мои цвета».
 - К отображаемому изображению применяется эффект «Мои цвета».
 - Для просмотра изображения с большим увеличением нажмите рычаг зумирования в направлении . Когда изображение увеличено, можно с помощью кнопки **FUNC./SET** переключаться между изображением, измененным с помощью эффекта «Мои цвета», и исходным непреобразованным изображением.
2. Нажмите кнопку .



4 Сохраните изображение.

1. Кнопкой  или  выберите [OK].
2. Нажмите кнопку .
 - Только что сохраненное изображение, преобразованное с помощью эффекта «Мои цвета», будет последним в списке.
 - Для продолжения добавления эффектов к другим изображениям повторите операцию, начиная с шага 2.



5 Выведите на экран сохраненное изображение.

1. Нажмите кнопку .
2. Кнопкой  или  выберите вариант [Да].
3. Нажмите кнопку .
 - При выборе варианта [Нет] производится возврат в меню .

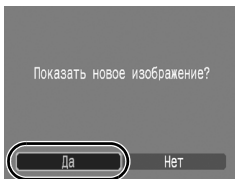



- Если на карте памяти осталось недостаточно места, добавление эффектов «Мои цвета» невозможно.
- Хотя эффекты «Мои цвета» можно применять к изображению неограниченное число раз, при каждом применении качество изображения снижается, и получение требуемых цветов может оказаться невозможным.
- Цвета изображений, снятых в режиме съемки «Мои цвета» (стр. 103), и изображений, отредактированных с помощью функции «Мои цвета» в режиме воспроизведения, могут несколько отличаться.

Изменение размера изображений



Изображения можно сохранить с меньшим разрешением, чем исходные изображения.

M3	1600 × 1200 пикселей
S	640 × 480 пикселей
XS	320 × 240 пикселей

1 Выберите пункт [Изменить размер].

1. Нажмите кнопку .
2. В меню кнопкой или выберите пункт .
3. Нажмите кнопку .

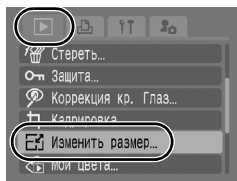

2 Выберите изображение.

1. Кнопкой или выберите изображение, размер которого требуется изменить.
2. Нажмите кнопку .
 - Для изображений, размер которых не может быть изменен, кнопка **FUNC./SET** не работает.



3 Выберите разрешение.

1. Кнопкой **←** или **→** выберите значение разрешения.

2. Нажмите кнопку .

- Выбор некоторых значений разрешения может быть невозможен в зависимости от доступного свободного места на карте памяти (в правом нижнем углу значка отображается символ .



4 Сохраните изображение.

1. Кнопкой **←** или **→** выберите [OK].

2. Нажмите кнопку .

- Изображение с измененным размером сохраняется в виде нового файла. Файл изображения с исходным размером не удаляется.
- Для изменения размеров других изображений повторите эту операцию, начиная с шага 2.

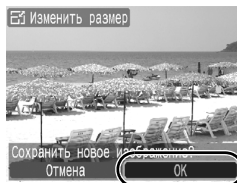

5 Выведите на экран сохраненное изображение.

1. Нажмите кнопку .

2. Кнопкой **←** или **→** выберите вариант [Да].

3. Нажмите кнопку .

- При выборе варианта [Нет] производится возврат в меню .

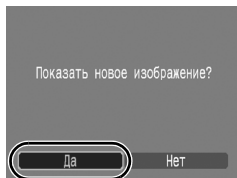

Изменение размера изображений, снятых в режиме **W**, и видеороликов невозможно.

Добавление звуковых комментариев к изображениям



В режиме воспроизведения к изображению можно добавлять звуковые комментарии (памятки) (длительностью до 1 мин). Звуковые данные сохраняются в формате WAVE.

1 Выберите пункт [Звук. памятка].

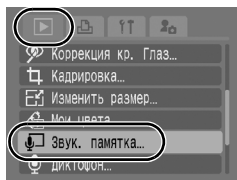
1. Нажмите кнопку .
2. В меню  кнопкой  или  выберите пункт .
3. Нажмите кнопку .







2 Выберите изображение.

1. Кнопкой  или  выберите изображение, к которому требуется добавить звуковой комментарий.
2. Нажмите кнопку .
 - Открывается панель управления звуковыми комментариями.





3 Запишите звуковой комментарий.

1. Кнопкой  или  выберите значок .
2. Нажмите кнопку .
 - Отображаются прошедшее и оставшееся время.
 - При нажатии кнопки **FUNC./SET** запись приостанавливается. При повторном нажатии этой кнопки запись возобновляется.
 - К одному изображению можно добавить звуковую запись длительностью до 1 мин.
 - Для завершения настройки нажмите кнопку **MENU**.







Панель звукового комментария

Прошедшее время/
Оставшееся время

Громкость (настраивается
кнопками  и )

Панель звукового комментария

Кнопкой ← или → выберите требуемый вариант и нажмите кнопку **FUNC./SET**.

	Выход	Завершение операции.
	Запись	Начало записи.
	Пауза	Остановка записи или воспроизведения.
	Показать	Воспроизведение.
	Стереть	Стирание звуковых памяток. (Выберите вариант [Стереть] и на экране запроса подтверждения нажмите кнопку FUNC./SET .)



- Добавление звуковых комментариев к видеофильмам невозможно.
- Удаление звуковых комментариев к защищенным файлам невозможно.

Запись только звука (Диктофон)



Можно записать звуковую памятку длительностью до приблизительно 2 ч, не снимая при этом изображение.

1 Выберите пункт [Диктофон].

1. Нажмите кнопку .
2. В меню кнопкой или выберите пункт .
3. Нажмите кнопку .

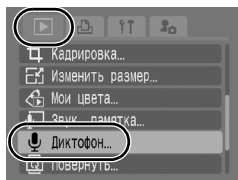

2 Запись звука.

1. Кнопкой или выберите значок .
2. Нажмите кнопку .

- Отображается прошедшее время записи.
- Кнопкой или можно изменить частоту сэмплирования (дискретизации). Качество записи возрастает в порядке [11.025 kHz], [22.050 kHz] и [44.100 kHz], однако соответствующим образом увеличивается размер записываемого файла.
- Для остановки сеанса записи нажмите кнопку **FUNC./SET**. При повторном нажатии этой кнопки начинается новый сеанс записи.

Частота сэмплирования
(дискретизации)

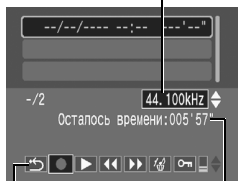







Панель диктофона

Оставшееся время

Панель диктофона

Кнопкой или выберите требуемый вариант и нажмите кнопку **FUNC./SET**.

	Выход	Возврат на экран меню.
	Запись	Начало записи.
	Пауза	Остановка записи или воспроизведения.
	Показать	Кнопкой или выберите звук, который требуется воспроизвести, затем нажмите кнопку FUNC./SET .
	Перемотка назад	При нажатой кнопке FUNC./SET производится перемотка назад. Во время перемотки назад звук не воспроизводится.

	Перемотка вперед	При нажатой кнопке FUNC./SET производится перемотка вперед. Во время перемотки вперед звук не воспроизводится.
	Стереть	На экране запроса подтверждения выберите вариант [Стереть] или [Стереть все] и нажмите кнопку FUNC./SET .
	Защита	Защита от случайного стирания. Используйте кнопку  или  для выбора звука и кнопку FUNC./SET для установки/снятия защиты.
	Громкость	Громкость можно настраивать кнопкой  или  .



- См. Частота сэмплирования (дискретизации) для диктофона и длительность записи (оценка) (стр. 212).
- При полном заполнении карты памяти запись автоматически останавливается.

Защита изображений



Ценные изображения и видеофильмы можно защитить от случайного стирания.

Выбрать	Параметры защиты можно задавать отдельно для каждого изображения во время его просмотра.
Выбрать диапазон	Можно выбрать первое и последнее изображения и защитить все изображения в этом диапазоне.
Выбрать по дате	Можно защитить изображения с указанной датой.
Выбрать по категории	Можно защитить изображения, относящиеся к указанной категории.
Выбрать папку	Можно защитить изображения в указанной папке.
Все снимки	Можно защитить все изображения на карте памяти.

1 Выберите пункт [Защита].

1. Нажмите кнопку .
2. В меню  кнопкой  или  выберите пункт .
3. Нажмите кнопку .

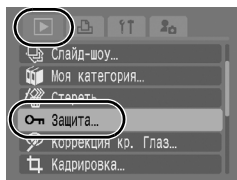

2 Укажите способ выбора.

1. Кнопкой **▲** или **▼** укажите способ выбора.
 - При нажатии кнопки **MENU** производится возврат на предыдущий экран.
2. Нажмите кнопку .

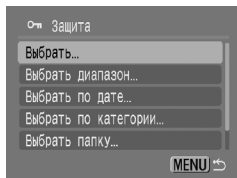

[Выбрать]

3 Установите защиту изображения.



1. Кнопкой **←** или **→** выберите защищаемое изображение.
2. Нажмите кнопку .
 - При повторном нажатии кнопки **FUNC./SET** настройка отменяется.
 - Для продолжения защиты других изображений повторите данную операцию.
 - Эту операцию можно также выполнять в индексном режиме.
 - Для завершения установки нажмите кнопку **MENU**.



Значок защиты



[Выбрать диапазон]

3 Выберите первое изображение.

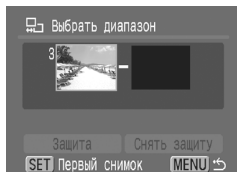
1. Нажмите кнопку .
2. Кнопкой **←** или **→** выберите первое изображение из защищаемого диапазона.
3. Нажмите кнопку .



4 Выберите последнее изображение.

1. Кнопкой **→** выберите пункт [Последний снимок].
2. Нажмите кнопку .
3. Кнопкой **←** или **→** выберите последнее изображение из диапазона.
4. Нажмите кнопку .
 - В качестве последнего изображения нельзя выбрать изображение с меньшим номером, чем у первого изображения.
 - Можно выбрать максимум 500 изображений.

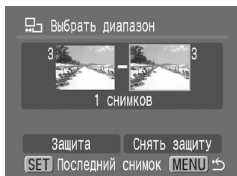



5 Защитите изображения.

1. Кнопкой **↓** выберите пункт [Защита].
2. Нажмите кнопку .
 - Снова отображается экран способа выбора.
 - При выборе пункта [Снять защиту] защита изображения отменяется.



[Выбрать по дате]/[Выбрать по категории]/[Выбрать папку]

3 Выберите изображения.

1. Кнопкой **▲** или **▼** выберите дату/ категорию/папку для защиты.
2. Нажмите кнопку .
 - На выбранных изображениях отображается значок ✓.
 - При повторном нажатии кнопки **FUNC./ SET** настройка отменяется.
 - Можно выбрать несколько дат, категорий или папок.
 - Для подтверждения каждой даты, категории или папки используйте кнопку **←** или **→**.
3. Нажмите кнопку .

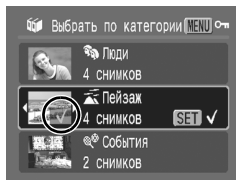

4 Защитите изображения.

1. Кнопкой **▲** или **▼** выберите пункт [Защита].
2. Нажмите кнопку .
 - Производится возврат на экран способа выбора.
 - При выборе пункта [Снять защиту] снимается защита выбранных изображений.
 - При выборе пункта [Стоп] отменяются установки защиты для текущего выбора.



[Все снимки]

3 Защитите изображения.

1. Кнопкой **▲** или **▼** выберите пункт [Защита].
2. Нажмите кнопку .
 - Производится возврат на экран способа выбора.
 - При выборе пункта [Снять защиту] снимается защита для всех изображений.
 - При выборе пункта [Стоп] отменяются установки защиты для текущего выбора.



Стирание всех изображений



Можно стереть изображения с карты памяти.

Выбрать	Стирание выбранных одиночных изображений.
Выбрать диапазон	Для выбора первого и последнего изображений и стирания всех изображений в этом диапазоне.
Выбрать по дате	Стирание изображений с выбранной датой.
Выбрать по категории	Стирание изображений из выбранной категории.
Выбрать папку	Стирание изображений из выбранной папки.
Все снимки	Стирание всех изображений с карты памяти.



- Помните, что стертые изображения невозможно восстановить. Будьте внимательны при стирании изображений.
- Эта функция не позволяет стирать защищенные изображения.

1 Выберите пункт [Стереть].

1. Нажмите кнопку .
2. В меню кнопкой или выберите пункт .
3. Нажмите кнопку .

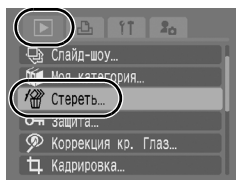

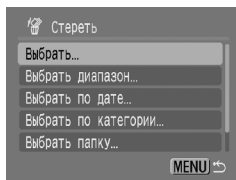

2 Выберите способ стирания.

1. Кнопкой или выберите способ стирания.
 - При нажатии кнопки **MENU** производится возврат на предыдущий экран.
2. Нажмите кнопку .



[Выбрать]

3 Выберите изображение.

1. Кнопкой ← или → выберите стираемое изображение.
2. Нажмите кнопку .
 - При повторном нажатии кнопки **FUNC./SET** выбор отменяется.
 - Эту операцию можно также выполнять в индексном режиме.
3. Нажмите кнопку .

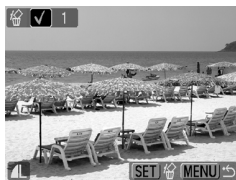

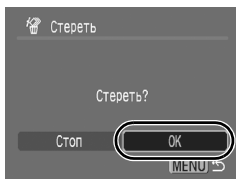

4 Сотрите изображение.

1. Кнопкой ← или → выберите [OK].
2. Нажмите кнопку .
 - При выборе пункта [Стоп] отменяется выбор изображения для стирания и производится возврат к шагу 2.





[Выбрать диапазон]

3 Выберите первое изображение.

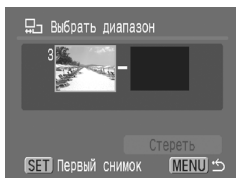
1. Нажмите кнопку .
2. Кнопкой ← или → выберите первое изображение из стираемого диапазона.
3. Нажмите кнопку .



4 Выберите последнее изображение.

1. Кнопкой **→** выберите пункт [Последний снимок].
2. Нажмите кнопку .
3. Кнопкой **←** или **→** выберите последнее изображение из диапазона.
4. Нажмите кнопку .
 - В качестве последнего изображения нельзя выбрать изображение с меньшим номером, чем у первого изображения.
 - Можно выбрать максимум 500 изображений.

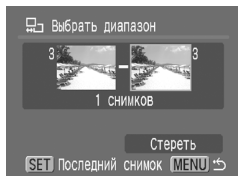

5 Сотрите изображения.

1. Нажмите кнопку **↓** и выберите пункт [Стереть].
2. Нажмите кнопку .
 - При нажатии кнопки **MENU** отменяется выбор изображения для стирания и производится возврат к шагу 2.

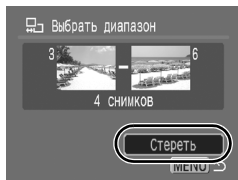

[Выбрать по дате]/[Выбрать по категории]/[Выбрать папку]

3 Выберите изображения.

1. Кнопкой **▲** или **▼** выберите дату/ категорию/папку для стирания.
2. Нажмите кнопку **FUNC. SET**.
 - На выбранных изображениях отображается значок **✓**.
 - При повторном нажатии кнопки **FUNC./ SET** настройка отменяется.
 - Можно выбрать несколько дат, категорий или папок.
 - Для подтверждения каждой даты, категории или папки используйте кнопку **←** или **→**.
3. Нажмите кнопку **MENU**.

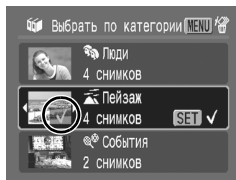

4 Сотрите изображения.

1. Кнопкой **←** или **→** выберите [OK].
2. Нажмите кнопку **FUNC. SET**.
 - При выборе пункта [Стоп] отменяется выбор изображения для стирания и производится возврат к шагу 2.

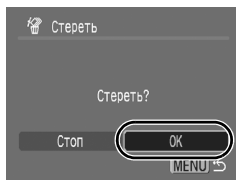

[Все снимки]

3 Сотрите изображения.

1. Кнопкой **←** или **→** выберите [OK].
2. Нажмите кнопку **FUNC. SET**.
 - При выборе пункта [Отмена] операция отменяется и производится возврат на шаг 2.

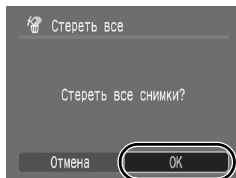



- При нажатии кнопки **FUNC./SET** во время стирания операция отменяется.
- Если требуется стереть с карты памяти не только изображения, но и все остальные данные, отформатируйте карту памяти ([стр. 168](#)).

Параметры печати/параметры передачи

Задание установок печати DPOF

С помощью камеры можно заранее выбрать на карте памяти изображения для печати и указать количество печатаемых экземпляров. Установки, используемые в камере, совместимы со стандартами формата заказа цифровой печати (DPOF). Это исключительно удобно для печати изображений на принтере, поддерживающем прямую печать, или для передачи изображений в фотоателье, поддерживающее стандарт DPOF.







- Заданные настройки печати применяются также и к списку печати (стр. 19).
- Настройки печати могут не отражаться на распечатках – это зависит от принтера или фотоателье.
- Задание видеофильмов для печати невозможно.
- Для карт памяти, на которых параметры печати заданы на другой DPOF-совместимой камере, может отображаться символ . Установки, задаваемые на Вашей камере, затирают такие параметры.









Установка стиля печати

После задания стиля печати выберите изображения для печати. Возможны следующие настройки.

*Настройка по умолчанию

Тип печати	 Стандарт*	Печать по одному изображению на страницу.
	 Индекс	Печать отобранных изображений уменьшенного размера вместе в индексном формате.
	 Оба	Печать изображений в обоих форматах: стандартном и индексном.
 Дата (Вкл./Выкл.*)		Впечатывание даты.
 No. файла (Вкл./Выкл.*)		Впечатывание номера файла.
Стереть DPOF (Вкл./Выкл.)		Сброс всех параметров печати после распечатки изображений.

1 Выберите пункт [Настройки печати].

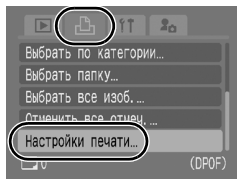

1. Установите переключатель режима в положение .
2. Нажмите кнопку .
3. Кнопкой  или  выберите меню .
4. Кнопкой  или  выберите пункт [Настройки печати].
5. Нажмите кнопку .

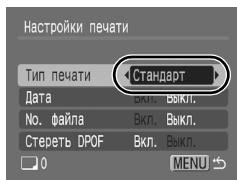

2 Подтвердите настройку.

1. Кнопкой  или  выберите требуемый пункт меню.
2. Кнопкой  или  выберите задаваемое значение.
3. Нажмите кнопку .



- Параметры «Дата» и «No. файла» следующим образом изменяются в соответствии с типом печати.
 - [Индекс]
Одновременное задание для параметров [Дата] и [No. файла] значения [Вкл.] невозможно.
 - [Стандарт] или [Оба]
Для параметров [Дата] и [No. файла] можно одновременно установить значения [Вкл.], однако печатаемая информация зависит от принтера.
- Изображения, в которых представлена дата с помощью функции  (Штамп даты) (стр. 20), всегда печатаются с датой, независимо от значения параметра [Дата]. В результате некоторые принтеры могут дважды напечатать дату на таких изображениях, если для параметра [Дата] задано значение [Вкл.]
- Дата печатается в формате, выбранном в пункте [Дата/Время] меню  (стр. 12).









Выберите способ назначения параметров печати

Выбор изоб. и кол-ва	Задание параметров печати для одиночных изображений при их просмотре.
Выбрать диапазон	Для выбора первого и последнего изображений и печати всех изображений в этом диапазоне.
Выбрать по дате	Задание параметров печати для изображений с выбранной датой.
Выбрать по категории	Задание параметров печати для изображений из выбранной категории.
Выбрать папку	Задание параметров печати для изображений из выбранной папки.
Выбрать все изоб.	Задание параметров печати для всех изображений.
Отменить все отмеч.	Удаление всех параметров печати изображений.



Печатается только одна копия каждого выбранного изображения. В случае варианта [Выбор изоб. и кол-ва] задание количества печатаемых копий возможно только в том случае, если для параметра [Тип печати] задано значение [Стандарт] или [Оба] (стр. 156).

1 Укажите способ выбора.

1. Установите переключатель режима в положение .
2. Нажмите кнопку .
3. Кнопкой  или  выберите меню .
4. Кнопкой  или  укажите способ выбора.
5. Нажмите кнопку .

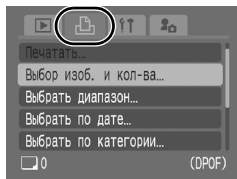

[Выбор изоб. и кол-ва]

2 Выберите изображения.

- Способ выбора зависит от заданного типа печати (стр. 156).

Стандарт (☐)/Оба (☐☐)

1. Кнопкой ← или → выберите изображения.
2. Нажмите кнопку .
3. Кнопкой ▲ или ▼ выберите количество печатаемых экземпляров (макс. 99).
4. Нажмите кнопку .

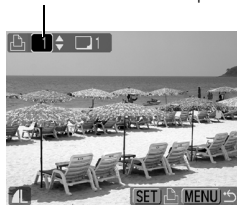

Число печатаемых экземпляров



Метка выбора для индексной печати



Индекс (☐☐)

1. Кнопкой ← или → выберите изображения.
 2. Выбор и отмена выбора производится кнопкой .
 3. Нажмите кнопку .
- Изображения можно также выбирать в индексном режиме воспроизведения (одновременно отображаются 9 изображений).

[Выбрать диапазон]

2 Выберите первое изображение.

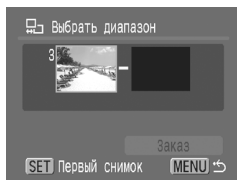

1. Нажмите кнопку .



2. Кнопкой **←** или **→** выберите первое изображение из печатаемого диапазона.
3. Нажмите кнопку .



3 Выберите последнее изображение.

1. Кнопкой **→** выберите пункт [Последний снимок].
2. Нажмите кнопку .
3. Кнопкой **←** или **→** выберите последнее изображение из диапазона.
4. Нажмите кнопку .
 - В качестве последнего изображения нельзя выбрать изображение с меньшим номером, чем у первого изображения.
 - Можно выбрать максимум 500 изображений.



4 Задайте значение параметров печати.

1. Нажмите кнопку **↓** и выберите пункт [Заказ].
2. Нажмите кнопку .
 - Снова отображается экран способа выбора.
 - При нажатии кнопки **MENU** отменяются настройки печати для изображений из выбранного диапазона.

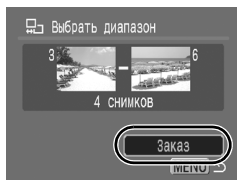

[Выбрать по дате]/[Выбрать по категории]/[Выбрать папку]

2 Выберите изображения.

1. Кнопкой **▲** или **▼** выберите дату/ категорию/папку для печати.
2. Нажмите кнопку **FUNC./SET**.
 - На выбранных изображениях отображается значок ✓.
 - При повторном нажатии кнопки **FUNC./SET** настройка отменяется.
 - Можно выбрать несколько дат, категорий или папок.
 - Для подтверждения каждой даты, категории или папки используйте кнопку **←** или **→**.
3. Нажмите кнопку **MENU**.

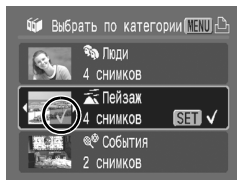

3 Задайте значение параметров печати.

1. Кнопкой **←** или **→** выберите [OK].
2. Нажмите кнопку **FUNC./SET**.
 - Снова отображается экран способа выбора.
 - При выборе варианта [Отмена] отменяются настройки печати для выбранного изображения.

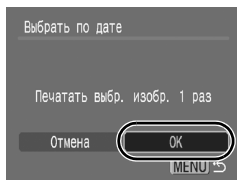

[Выбрать все изоб.]

2 Задайте значение параметров печати.

1. Кнопкой **←** или **→** выберите [OK].
2. Нажмите кнопку **FUNC./SET**.
 - Снова отображается экран способа выбора.
 - При выборе пункта [Отмена] операция отменяется и производится возврат на шаг 1.

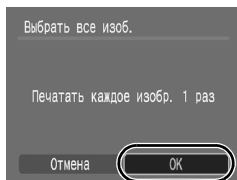



[Отменить все отмеч.]

2 Отмените выбор изображений.

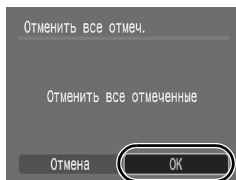
1. Кнопкой ← или → выберите [OK].
2. Нажмите кнопку .
 - Снова отображается экран способа выбора.
 - При выборе варианта [Отмена] операция отменяется.



- Изображения печатаются в порядке номеров их файлов.
- Можно выбрать максимум 998 изображений.
- Если камера подсоединена к принтеру, включается синяя подсветка кнопки . На этом этапе печать начинается после выполнения указанных ниже действий.
 1. Нажмите кнопку .
 2. Убедитесь, что выбран вариант [Печатать], и нажмите кнопку **FUNC./SET**.

Задание параметров передачи DPOF

Камера позволяет задать параметры изображений перед их загрузкой в компьютер. Инструкции по передаче изображений в компьютер см. во *Вводном руководстве по программному обеспечению*.

Используемые в камере параметры соответствуют стандартам DPOF.





Для карт памяти, на которых параметры передачи заданы на другой DPOF-совместимой камере, может отображаться символ . Установки, задаваемые на Вашей камере, затирают такие параметры.

1 Выберите пункт [Заказ передачи].

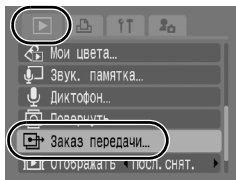
1. Нажмите кнопку .
2. В меню  кнопкой  или  выберите пункт .
3. Нажмите кнопку .



2 Выберите пункт [Заказ].

1. Кнопкой  или  выберите способ заказа.
 Заказ: выбор одиночных изображений.
 Отм. все: выбор всех изображений на карте памяти.

2. Нажмите кнопку .

- При выборе варианта [Сброс] все параметры заказа передачи отменяются.

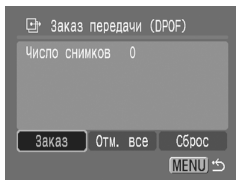

[Заказ]

3 Выберите изображения.

1. Кнопкой ← или → выберите изображения для передачи.
2. Нажмите кнопку .
 - При повторном нажатии кнопки **FUNC./SET** выбор отменяется.
 - Эту операцию можно также выполнять в индексном режиме.
 - Для завершения настройки нажмите кнопку **MENU**.

Значок выбора для передачи



[Отм. все]

3 Выберите вариант [OK].

1. Кнопкой ← или → выберите [OK].
2. Нажмите кнопку .
 - Для завершения настройки нажмите кнопку **MENU**.

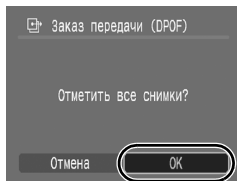

- Изображения передаются в порядке номеров их файлов.
- Можно выбрать максимум 998 изображений.

Настройка камеры

Установка функции экономии энергии



В камере предусмотрена функция энергосбережения, которая может автоматически выключать питание или ЖК-монитор.

Автовыключение	<p>Если для пункта [Автовыключение] установлено значение [Вкл.], то питание выключается в указанных ниже ситуациях. При нажатии кнопки ON/OFF питание камеры восстанавливается.</p> <ul style="list-style-type: none"> • Режим съемки: приблизительно через 3 мин после последней операции на камере. • Режим воспроизведения, при подключении к принтеру: приблизительно через 5 мин после последней операции на камере.
Дисплей выкл.	<p>Если в режиме съемки не используются органы управления камеры, через заданное время ЖК-монитор автоматически выключается независимо от значения параметра [Автовыключение]. Для включения ЖК-монитора нажмите любую кнопку, кроме кнопки ON/OFF, или измените ориентацию камеры.</p>

1 Выберите пункт [Экон.энергии].

1. Нажмите кнопку .
2. Кнопкой  или  выберите меню .
3. Кнопкой  или  выберите пункт [Экон.энергии].
4. Нажмите кнопку .

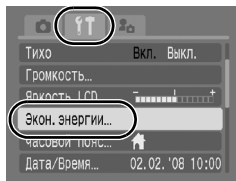

2 Задайте параметры экономии энергии.

1. Кнопкой  или  выберите требуемый вариант.
2. Кнопкой  или  задайте требуемый вариант.
3. Нажмите кнопку .

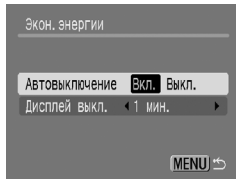

3 Нажмите кнопку .



Функция энергосбережения не работает во время слайд-шоу или если камера подключена к компьютеру.

Установка Мирового времени



Если заранее зарегистрировать часовые пояса пунктов назначения, во время заграничной поездки можно снимать изображения с местной датой и временем, просто переключая значение часового пояса. Это очень удобно, так как не требуется переустанавливать дату и время.

Задание домашнего/текущего часового пояса

1 Выберите пункт [Часовой пояс].

1. Нажмите кнопку .
2. Кнопкой  или  выберите меню .
3. Кнопкой  или  выберите пункт [Часовой пояс].
4. Нажмите кнопку .

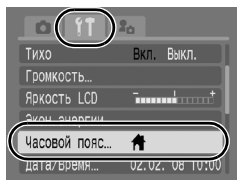





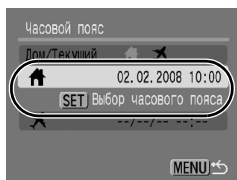

2 Выберите пункт (Дом).

1. Кнопкой  или  выберите значок .
2. Нажмите кнопку .
 - При первом использовании убедитесь, что отображается показанный справа экран, затем нажмите кнопку **FUNC./SET**.



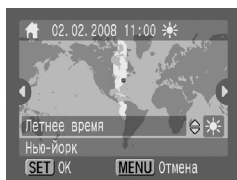

3 Выберите домашний часовой пояс.

1. Кнопкой  или  выберите домашний часовой пояс.
2. Нажмите кнопку .
 - Для задания летнего времени кнопкой  или  выведите на экран символ . Часы будут переведены на 1 ч вперед.



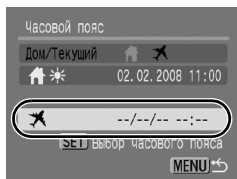

4 Выберите пункт (Текущий).

1. Кнопкой  выберите .
2. Нажмите кнопку .



5 Выберите текущий часовой пояс.

1. Кнопкой  или  выберите часовой пояс места назначения (текущий часовой пояс).
2. Нажмите кнопку .
 - Как и на шаге 3, можно установить летнее время.

Разница во времени с домашним часовым поясом

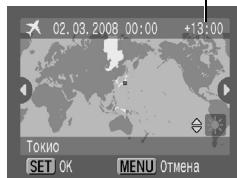

Переключение на текущий часовой пояс

1 Выберите пункт [Часовой пояс].

1. Нажмите кнопку .
2. Кнопкой  или  выберите меню .
3. Кнопкой  или  выберите пункт [Часовой пояс].
4. Нажмите кнопку .

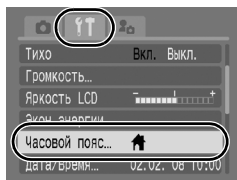

2 Выберите пункт (Текущий).

1. Кнопкой  или  выберите значок .
2. Два раза нажмите кнопку .
 - Для изменения текущего часового пояса используйте кнопку **FUNC./SET**.
 - При переключении на текущий часовой пояс на мониторе отображается символ .

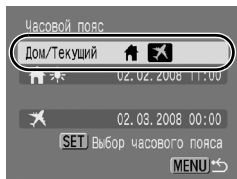



Если изменить дату и время при выбранном часовом поясе «Текущий», автоматически изменяются также дата и время домашнего часового пояса.

Форматирование карт памяти



Необходимо обязательно отформатировать новую карту памяти; кроме того, форматирование можно использовать для удаления с карты памяти всех изображений и прочих данных.



- Имейте в виду, что при форматировании (инициализации) карты памяти с нее стираются все данные, в том числе защищенные изображения и файлы других типов.
- Значок  указывает на наличие звуковых данных, записанных с помощью функции «Диктофон». Перед форматированием карты памяти обязательно проверьте ее содержимое.

1 Выберите пункт [Формат].

1. Нажмите кнопку .
2. Кнопкой  или  выберите меню .
3. Кнопкой  или  выберите [Формат].
4. Нажмите кнопку .

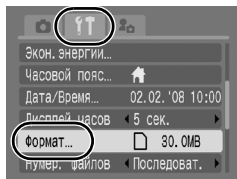

2 Подтвердите настройку.

1. Кнопкой **←** или **→** выберите [OK].

2. Нажмите кнопку .

- Для выполнения низкоуровневого форматирования кнопкой **↑** выберите поле [Низкоуровнев. формат] и установите флажок кнопкой **←** или **→**.
- Если выбран вариант [Низкоуровнев. формат], форматирование карты памяти можно прервать, нажав кнопку **FUNC./SET**. После остановки форматирования можно продолжать пользоваться картой памяти, но все данные с нее будут стерты.

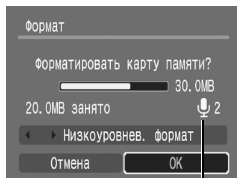

Отображается при наличии звуковых данных, записанных с помощью функции «Диктофон» (стр. 146).



Низкоуровневое форматирование

В случае снижения скорости записи/чтения карты памяти рекомендуется выбрать вариант [Низкоуровнев. формат]. Для некоторых карт памяти низкоуровневое форматирование может занимать от 2 до 3 мин.

Сброс номеров файлов



Снимаемым изображениям автоматически присваиваются номера файлов. Можно выбрать метод присвоения номеров файлов.



<p>Последоват.</p>	<p>Следующему изображению присваивается номер, на единицу больший номера последнего записанного изображения. Это удобно для хранения всех изображений в одном месте на компьютере, так как позволяет избежать дублирования имен файлов при смене папок или карт памяти*.</p> <p>* При использовании чистой карты памяти. Если используется карта памяти с уже записанными данными, 7-значный номер последней записанной папки и изображения сравнивается с последним номером на карте памяти, после чего номера новых изображений назначаются на основе большего из этих двух значений.</p>
<p>Автосброс</p>	<p>Для номера изображения и номера папки восстанавливаются начальные значения (100-0001)*. Это удобно для хранения изображений в соответствующих папках.</p> <p>* При использовании чистой карты памяти. Если используется карта памяти с уже записанными данными, нумерация новых изображений производится на основе 7-значного номера последней записанной на карте памяти папки и изображения.</p>

1 Выберите пункт [Нумер. файлов].

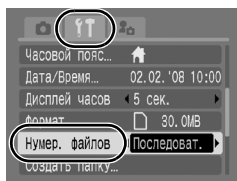
1. Нажмите кнопку .
2. Кнопкой  или  выберите меню .
3. Кнопкой  или  выберите пункт [Нумер. файлов].





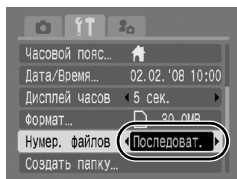

2 Подтвердите настройку.

1. Кнопкой  или  выберите [Последоват.] или [Автосброс].
2. Нажмите кнопку .

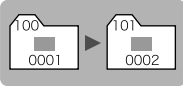

Номера файлов и папок

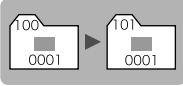
Записанным изображениям назначаются последовательные номера файлов в диапазоне от 0001 до 9999, а папкам назначаются номера в диапазоне от 100 до 999. В одной папке можно сохранить максимум 2000 изображений.

	Создана новая папка	Карта памяти заменена другой картой	
Последоват.	<p>Карта памяти 1</p> 	<p>Карта памяти 1</p> 	<p>Карта памяти 2</p> 
Автосброс	<p>Карта памяти 1</p> 	<p>Карта памяти 1</p> 	<p>Карта памяти 2</p> 

- При недостатке свободного места изображения могут сохраняться в новой папке, даже если общее количество изображений в папке менее 2000, так как изображения указанных ниже типов всегда записываются вместе в одну папку:
 - изображения, снятые в режиме серийной съемки;
 - изображения, снятые в режиме автоспуска (установка таймера);
 - изображения, снятые в панорамном режиме;
 - изображения, снятые в режиме «Акцентирование цветом»/«Замена цвета», если для параметра [Сохранение оригинала] задано значение [Вкл.].
- При наличии папок с совпадающими номерами или изображений с одинаковыми номерами в одной папке воспроизведение изображений невозможно.
- Информацию о структуре папок и типах изображений см. во *Вводном руководстве по программному обеспечению*.

Создание папки для записи изображений (Папка)



В любой момент можно создать новую папку, и снимаемые изображения будут автоматически записываться в эту папку.

Создать новую папку	При последующей съемке изображений создается новая папка. Для создания дополнительной папки снова установите этот флажок.
Авт. создание	Можно также задать дату и время, когда должна быть создана новая папка, используя дату съемки после заданной даты и времени.



Создание папки при следующей съемке

1 Выберите пункт [Создать папку].

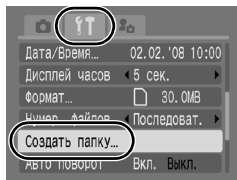
1. Нажмите кнопку .
2. Кнопкой  или  выберите меню .
3. Кнопкой  или  выберите пункт [Создать папку].
4. Нажмите кнопку .



2 Подтвердите настройку.

1. Кнопкой  или  установите флажок [Создать новую папку].
2. Два раза нажмите кнопку .
 - При съемке на ЖК-мониторе отображается символ . После создания новой папки этот символ исчезает.

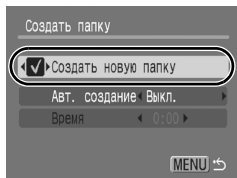







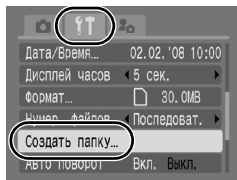

Задание даты или времени для автоматического создания папки

1 Выберите пункт [Создать папку].

1. Нажмите кнопку .
2. Кнопкой  или  выберите меню .
3. Кнопкой  или  выберите пункт [Создать папку].
4. Нажмите кнопку .



2 Подтвердите настройку.

1. Кнопкой  или  выберите пункт [Авт. создание], затем кнопкой  или  выберите дату создания.
2. Кнопкой  или  выберите пункт [Время], затем кнопкой  или  выберите время.
3. Два раза нажмите кнопку .

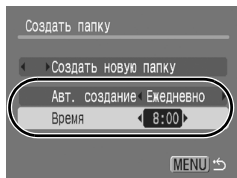

- При наступлении заданного времени отображается символ . После создания новой папки этот символ исчезает.



В одной папке можно сохранить максимум 2000 изображений. После съемки более чем 2000 изображений автоматически создается новая папка, даже если пользователь не создавал новых папок.

Установка функции автоповорота





Камера оснащена интеллектуальным датчиком ориентации, определяющим ориентацию снятого изображения при вертикальном положении камеры и автоматически поворачивающим изображение для правильного просмотра на мониторе.

1 Выберите пункт [Авто поворот].

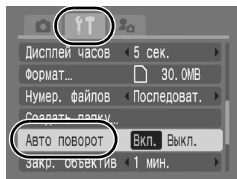

1. Нажмите кнопку .
2. Кнопкой  или  выберите меню .
3. Кнопкой  или  выберите [Авто поворот].





2 Подтвердите настройку.

1. Кнопкой  или  выберите [Вкл.] или [Выкл.].
2. Нажмите кнопку .

- Если во время съемки для функции [Авто поворот] задано значение [Вкл.] и ЖК-монитор установлен в режим

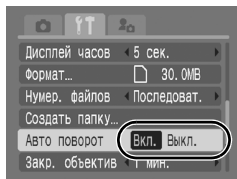
подробной индикации, на мониторе отображается символ  (обычное положение),  (правый край внизу) или  (левый край внизу).



- Эта функция может работать неправильно, если камера направлена точно вниз или вверх. Убедитесь, что стрелка  показывает в правильном направлении. Если нет, установите для функции [Авто поворот] значение [Выкл.].
- Даже если для функции [Авто поворот] задано значение [Вкл.], ориентация изображений, загруженных в компьютер, зависит от программного обеспечения, используемого для загрузки.



Если во время съемки камера находится в вертикальном положении, интеллектуальный датчик ориентации считает, что верхний край камеры – это «верх», а нижний край камеры – «низ». Затем настраиваются оптимальный баланс белого, экспозиция и фокус для съемки в вертикальном положении. Эта функция работает независимо от того, включена функция автоповорота или нет.

Восстановление значений параметров по умолчанию



1 Выберите пункт [Сбросить всё].

1. Нажмите кнопку .
2. Кнопкой  или  выберите меню .
3. Кнопкой  или  выберите [Сбросить всё].
4. Нажмите кнопку .

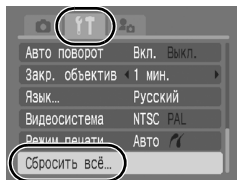

2 Подтвердите настройку.

1. Кнопкой  или  выберите [OK].
2. Нажмите кнопку .

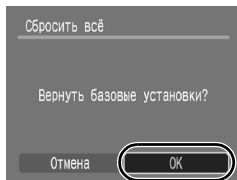

- Если камера подключена к компьютеру или принтеру, сброс настроек невозможен.
- Невозможен сброс значений следующих параметров:
 - режима съемки;
 - параметров [Часовой пояс], [Дата/Время], [Язык] и [Видеосистема] в меню  (стр. 56);
 - данных баланса белого, записанных функцией пользовательского баланса белого (стр. 101);
 - цветов, заданных в режиме [Акцентиров. цветом] (стр. 105) или [Замена цвета] (стр. 107);
 - новых добавленных параметров «Моя камера» (стр. 178).

Подключение к телевизору

Съемка/воспроизведение с помощью телевизора



С помощью прилагаемого аудио/видеокабеля можно снимать или просматривать изображения с использованием телевизора.

1 Выключите камеру и телевизор.

2 Подсоедините аудио/видеокабель к разъему A/V OUT камеры.

- Ногтем или зажимом наручного ремня откройте крышку разъемов за ее нижний край, затем до упора вставьте аудио/видеокабель в разъем.

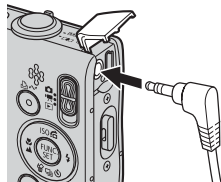

3 Подключите другие разъемы аудио/видеокабеля к разъемам VIDEO IN и AUDIO IN телевизора.

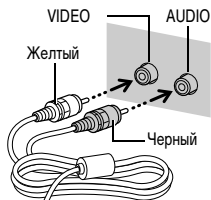

4 Включите телевизор и переключите его в режим видео.

5 Включите камеру.



- Формат видеосигнала (NTSC или PAL) можно переключить в соответствии с региональными стандартами (стр. 56). Установки по умолчанию зависят от региона.
 - NTSC: Япония, США, Канада, Тайвань и др.
 - PAL: Европа, Азия (кроме Тайваня), Океания и др.
- Если видеосистема установлена неверно, изображения с камеры могут отображаться неправильно.

Настройка камеры (меню «Моя камера»)

Меню «Моя камера» позволяет настроить начальную заставку и звуковые сигналы включения питания, автоспуска, нажатия кнопок и срабатывания затвора. Изменение и регистрация этих параметров позволяют настраивать камеру по собственному вкусу.

Изменение параметров меню «Моя камера»



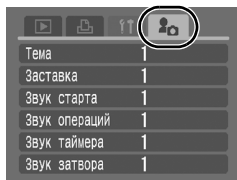

1 Выберите пункт меню.

1. Нажмите кнопку .
2. Кнопкой  или  выберите меню .
3. Кнопкой  или  выберите требуемый пункт меню.



2 Подтвердите настройку.

1. Кнопкой  или  выберите пункт, который требуется задать.
2. Нажмите кнопку .
 - Для задания всех параметров выберите пункт [Тема].

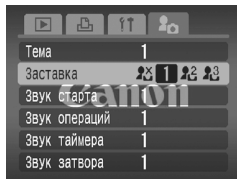

Регистрация параметров «Моя камера»



В пункты меню и можно в качестве параметров «Моя камера» добавить изображения, записанные на карте памяти, и новые записанные звуки. Можно также загрузить в камеру изображения и звуки с компьютера с помощью прилагаемого программного обеспечения.



Для восстановления значений параметров «Моя камера» по умолчанию требуется компьютер. Для восстановления в камере значений по умолчанию используйте прилагаемую программу (ZoomBrowser EX или ImageBrowser).

1 Выберите пункт меню.

1. Нажмите кнопку .
2. Кнопкой или выберите меню .
3. Кнопкой или выберите пункт меню, который требуется зарегистрировать.

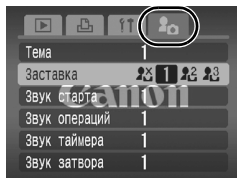

2 Выберите настройку.

1. Кнопкой или выберите или .
2. Нажмите кнопку .

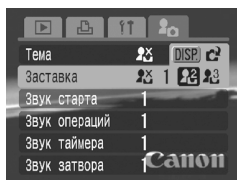

3 Подтвердите настройку.

[Заставка]

1. Кнопкой или выберите изображение для регистрации.
2. Нажмите кнопку .



[Звук старта]/[Звук операций]/ [Звук таймера]/[Звук затвора]

1. Кнопкой или выберите значок (Запись).
2. Нажмите кнопку .
3. После записи кнопкой или выберите значок (Регистрировать звук).
4. Нажмите кнопку .
 - По истечении времени, отведенного на запись, запись автоматически останавливается.
 - Для воспроизведения записи выберите значок (Показать).
 - Для выхода из операции без выполнения регистрации нажмите значок (Выход).

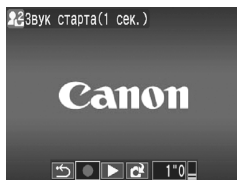

4 Зарегистрируйте настройку.

1. Кнопкой или выберите [OK].
2. Нажмите кнопку .
 - Для отмены регистрации выберите пункт [Отмена].

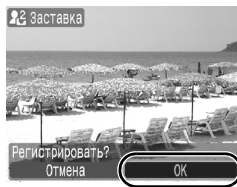

- В параметрах «Моя камера» невозможна регистрация следующих элементов:
 - видеofilмов;
 - звуков, записанных с помощью функции звуковых комментариев (стр. 144);
 - звуков, записанных с помощью функции «Диктофон» (стр. 146).
- При добавлении новой установки «Моя камера» старая установка стирается.



Подробнее создание и добавление данных параметров «Моя камера» см. во *Вводном руководстве по программному обеспечению*.

Устранение неполадок

- Камера (стр. 180)
- При включении питания (стр. 181)
- ЖК-монитор (стр. 181)
- Съёмка (стр. 183)
- Съёмка видеофильмов (стр. 187)
- Воспроизведение (стр. 188)
- Аккумулятор/зарядное устройство (стр. 189)
- Вывод на экран телевизора (стр. 189)
- Печать на принтере, поддерживающем прямую печать (стр. 189)

Камера

Камера не работает.

Не включено питание.	● Нажмите кнопку ON/OFF (стр. 14).
Открыта крышка гнезда карты памяти/отсека аккумулятора.	● Убедитесь, что крышка гнезда карты памяти/отсека аккумулятора надёжно закрыта (стр. 10).
Уровень заряда аккумулятора недостаточен для работы камеры (отображается сообщение «Поменяйте батарею»).	● Установите в камеру полностью заряженный аккумулятор (стр. 8). ● Используйте комплект сетевого питания АСК-DC10 (продается отдельно) (стр. 202).
Плохой контакт между клеммами аккумулятора и камерой.	● Перед зарядкой или использованием аккумулятора протрите клеммы мягким ватным тампоном (стр. 198).

Слышен звук внутри камеры.

Изменено положение камеры (горизонтальное/вертикальное).	● Сработал механизм определения ориентации камеры. Это не является неисправностью.
--	--

При включении питания

Отображается сообщение «Карта заблокирована!».

Язычок защиты от записи карты памяти SD или SDHC установлен в положение защиты от записи.

- Для записи на карту памяти, стирания с нее данных или ее форматирования сдвиньте язычок защиты от записи вверх (стр. 200).

Отображается меню «Дата/Время».

Разряжен встроенный литиевый аккумулятор.

- Немедленно зарядите встроенный аккумулятор (стр. 8).

ЖК-монитор

Ничего не отображается.

ЖК-монитор выключен.

- Включите ЖК-монитор, нажав кнопку **DISP.** (стр. 58).

Для параметра [Экон.энергии] задано значение [Дисплей выкл.].

- Для включения ЖК-монитора нажмите любую кнопку, кроме кнопки **ON/OFF**, или измените ориентацию камеры (стр. 165).

ЖК-монитор выключается во время съемки.

Если для параметра [Экон.энергии] установлено значение [Дисплей выкл.], функция энергосбережения выключает ЖК-монитор при съемке в режиме .

При включении питания экран камеры остается темным.

В параметрах «Моя камера» в качестве начальной заставки выбрано неподдерживаемое изображение.

- Измените заставку в параметрах «Моя камера» (стр. 177) или используйте прилагаемую программу.

Дисплей выглядит темным.

При ярком солнечном или другом освещении изображение на ЖК-мониторе может выглядеть темным.

- Это обычное явление для устройств, содержащих матрицы CCD (ПЗС), и не является неисправностью. Такое изображение не записывается при съемке фотографий, однако записывается при съемке видеофильмов.

Изображение на дисплее мигает.

Изображение на дисплее мигает при съемке с флуоресцентным освещением.

- Это не является неисправностью камеры (мигание записывается при съемке видеофильмов, но не фотографий).

На ЖК-мониторе появляется полоса света (пурпурно-красная).

Иногда появляется при съемке яркого объекта, например солнца или другого источника света.

- Это обычное явление для устройств, содержащих матрицы CCD (ПЗС), и не является неисправностью. Эта полоса света не записывается при съемке фотографий, однако записывается при съемке видеофильмов.

Появляется символ .

Вероятно, из-за недостаточной освещенности установлена длительная выдержка затвора.

- Установите для параметра [Режим IS] любое другое значение, кроме [Выкл.] (стр. 70).
- Увеличьте число ISO (стр. 71).
- Выберите любой другой режим, кроме  (Вспышка выкл.) (стр. 64).
- Задайте режим автоспуска и установите камеру на штатив или аналогичное приспособление (стр. 66).

Появляется символ .

Этот символ отображается при использовании карты памяти с параметрами печати, параметрами передачи или параметрами выбора изображений для слайд-шоу, заданными с помощью другой DPOF-совместимой камеры.

- Настройки, задаваемые на Вашей камере, затирают такие параметры (стр. 131, 156).

Видны шумы./Неравномерные движения объекта.

При съемке в темноте камера автоматически увеличивает на ЖК-мониторе яркость изображения, чтобы его было лучше видно (стр. 59).

- Это не оказывает влияния на записываемое изображение.

Съемка

Камера не снимает.

Камера находится в режиме воспроизведения или подключена к ПК/принтеру.

- Переключитесь в режим съемки (стр. 43).

Вспышка заряжается.

- После завершения зарядки вспышки индикатор постоянно горит оранжевым цветом. Теперь возможна съемка (стр. 44).

Карта памяти полностью заполнена.

- Установите новую карту памяти (стр. 9).
- При необходимости загрузите изображения в компьютер, а затем сотрите их с карты памяти, чтобы освободить место.

Карта памяти не отформатирована должным образом.

- Отформатируйте карту памяти (стр. 168).
- Если форматирование не помогает, возможно, что повреждены логические схемы карты памяти. Обратитесь в ближайшее отделение службы поддержки клиентов компании Canon.

Карта памяти SD или SDHC защищена от записи.

- Передвиньте язычок защиты от записи вверх (стр. 200).

Изображение в видоискателе и снимаемое изображение.

Обычно записываемое изображение охватывает большую часть сцены, чем изображение в видоискателе.

- Контролируйте фактический размер изображения по ЖК-монитору. При съемке крупным планом пользуйтесь ЖК-монитором (стр. 58).

Изображение размытое или не в фокусе.

Смещение камеры при нажатии кнопки спуска затвора.	<ul style="list-style-type: none"> ● См. инструкции в пункте «Появляется символ » (стр. 182).
Для параметра [Подсветка AF] задано значение [Выкл.].	<ul style="list-style-type: none"> ● Если из-за недостаточной освещенности возникают сложности с фокусировкой, включается подсветка автофокусировки. Так как подсветка автофокусировки не работает, если она выключена, задайте для нее значение [Вкл.] (стр. 53). При использовании подсветки автофокусировки следите, чтобы не перекрывать луч подсветки пальцами.
Снимаемый объект находится за пределами диапазона фокусировки.	<ul style="list-style-type: none"> ● Производите съемку на допустимом расстоянии фокусировки (стр. 206). ● Возможно, в камере по ошибке включена ненужная функция (например, режим «Макро»). Отмените эту установку.
Объект не подходит для автофокусировки.	<ul style="list-style-type: none"> ● Используйте для съемки фиксацию фокусировки или фиксацию автофокусировки (стр. 94).







Объект на записанном изображении слишком темный.

Освещенность недостаточна для съемки.	<ul style="list-style-type: none"> ● Установите режим работы вспышки  (Вспышка вкл.) (стр. 64).
Недостаточная экспозиция объекта из-за слишком высокой яркости окружающего фона.	<ul style="list-style-type: none"> ● Установите положительное (+) значение компенсации экспозиции (стр. 97). ● Используйте функцию фиксации автоэкспозиции или точечного замера (стр. 95, 98).
Объект расположен слишком далеко и не освещается вспышкой.	<ul style="list-style-type: none"> ● При использовании встроенной вспышки производите съемку на правильном расстоянии от объекта (стр. 207). ● Увеличьте число ISO, затем произведите съемку (стр. 71).

Объект на изображении слишком яркий, или на изображении имеются белые засвеченные области.

Объект расположен слишком близко и засвечивается вспышкой.	<ul style="list-style-type: none"> ● При использовании встроенной вспышки производите съемку на правильном расстоянии от объекта (стр. 207).
Избыточная экспозиция объекта из-за слишком низкой яркости окружающего фона.	<ul style="list-style-type: none"> ● Установите отрицательное (–) значение компенсации экспозиции (стр. 97). ● Используйте функцию фиксации автоэкспозиции или точечного замера (стр. 95, 98).
Слишком яркий свет светит непосредственно в камеру или отражается от объекта.	<ul style="list-style-type: none"> ● Измените угол съемки.
Вспышка включена.	<ul style="list-style-type: none"> ● Установите режим работы вспышки  (Вспышка выкл.) (стр. 64).

Изображение содержит шумы.

Слишком высокая чувствительность ISO.	<ul style="list-style-type: none"> ● Высокие значения чувствительности ISO и настройка  (Высокая ISO Авто) могут привести к усилению шума на изображении. Для повышения качества изображения используйте как можно более низкое значение числа ISO (стр. 71). ● В режимах , , , ,  и  число ISO увеличивается, и возможно появление шума.
---------------------------------------	--

На изображении видны белые точки.

Свет вспышки отражается от находящихся в воздухе частиц пыли или насекомых. Этот эффект особенно заметен в широкоугольном положении объектива.	<ul style="list-style-type: none"> ● Это обычное явление для цифровых камер, и оно не является неисправностью.
--	---

Глаза выглядят красными.

При использовании вспышки в темноте свет отражается от сетчатки глаз.

- При съемке установите для параметра [Лампа кр.гл.] на экране [Настройка вспышки] значение [Вкл.] (стр. 77). Для эффективной работы этой функции фотографируемые люди должны смотреть прямо на лампу уменьшения эффекта «красных глаз». Попросите фотографируемых смотреть прямо на лампу. Еще лучших результатов можно добиться, увеличив освещенность в помещении или подойдя ближе к объекту. Для достижения оптимальных результатов затвор срабатывает приблизительно через 1 с после срабатывания лампы уменьшения эффекта «красных глаз».
- Если для параметра [Корр.крас.глаз] в меню [Настройка вспышки] установлено значение [Вкл.], камера автоматически исправляет «красные глаза» при съемке и записывает исправленное изображение на карту памяти.
- Изображения, на которых при съемке проявился эффект «красных глаз», можно исправить, выбрав пункт [Коррекция кр. глаз] в меню  (стр. 136).

Снизилась скорость серийной съемки.

Ухудшились характеристики карты памяти.

- Для повышения скорости серийной съемки рекомендуется отформатировать карту памяти в камере после сохранения всех хранящихся на ней изображений в компьютере (стр. 168).

Изображения медленно записываются на карту памяти.

Карта памяти была отформатирована в другом устройстве.

- Используйте карту памяти, отформатированную в этой камере (стр. 168).

Объектив не убирается.

Крышка гнезда карты памяти/ отсека аккумулятора была открыта при включенном питании.

- Закрыв крышку гнезда карты памяти/ отсека аккумулятора, включите и снова выключите питание.

Съемка видеофильмов

Неправильно отображается время записи, или съемка неожиданно останавливается.

Используются карты памяти следующих типов:

- карты памяти с низкой скоростью записи;
- карты памяти, отформатированные в другой камере или в компьютере;
- карты памяти, на которые многократно записывались и стирались изображения.

- Хотя во время съемки длительность записи может отображаться неправильно, видеофильм записывается на карту памяти правильно. Время записи будет отображаться правильно, если отформатировать карту памяти в этой камере (кроме карт памяти с низкой скоростью записи) (стр. 168).

На ЖК-мониторе отображается красный символ «!», и съемка автоматически останавливается.

Недостаточно места во встроенной памяти камеры.

- Попробуйте предпринять следующие меры.
 - Перед съемкой отформатируйте карту памяти в режиме низкоуровневого форматирования (стр. 168).
 - Уменьшите разрешение (стр. 68).
 - Используйте карту с высокой скоростью записи (SDC-512MSH и т.п.).

Не работает зумирование.

Рычаг зумирования нажат во время съемки в режиме видеофильма.

- Установите требуемое фокусное расстояние до начала съемки в режиме «Видео» (стр. 60). Обратите внимание, что во время съемки можно использовать цифровой зум, но только в режиме видеосъемки «Стандартный» (стр. 60).

Воспроизведение

Воспроизведение невозможно.

Произведена попытка воспроизвести изображения, снятые другой камерой или отредактированные на компьютере.

- Если изображения с компьютера не открываются в камере, попробуйте загрузить их в камеру с помощью прилагаемого программного обеспечения.

Имя файла было изменено на компьютере или было изменено местоположение файла.

- Задайте имя файла или его расположение в соответствии с форматом/структурой файлов в камере. Подробнее см. *Вводное руководство по программному обеспечению.*

Невозможно редактирование изображений.

Редактирование некоторых изображений, снятых другой камерой, может быть невозможно.

Неправильное воспроизведение видеофильмов.

В случае карт памяти с низкой скоростью чтения при воспроизведении видеофильмов, записанных с высокими разрешением и частотой кадров, возможны кратковременные приостановки воспроизведения.

При воспроизведении видеофильма на недостаточно мощном компьютере возможен пропуск кадров или искажение звука.

Видеофильмы, снятые данной камерой, могут неправильно воспроизводиться на других камерах.

Изображения медленно считываются с карты памяти.

Карта памяти была отформатирована в другом устройстве.

- Используйте карту памяти, отформатированную в этой камере (стр. 168).

Аккумулятор/зарядное устройство

Аккумулятор быстро разряжается.

Не используется полная емкость аккумулятора.	● См. правила обращения в аккумуляторах (стр. 198).
Быстрая разрядка аккумулятора при нормальной температуре (23°C) означает, что истек срок его службы.	● Замените аккумулятор новым (стр. 9).

Аккумулятор не заряжается.

Истек срок службы аккумулятора.	● Замените аккумулятор новым (стр. 9).
---------------------------------	--

Вывод на экран телевизора

Изображение на экране телевизора искажено или отсутствует.

Установлена неправильная видеосистема.	● Установите видеосистему (NTSC или PAL), соответствующую телевизору (стр. 56).
Съемка в панорамном режиме.	● В режиме съемки панорам изображение не выводится на экран телевизора. Выберите другой режим съемки (стр. 43).

Печать на принтере, поддерживающем прямую печать

Печать невозможна.

Неправильное соединение камеры с принтером.	● Надежно соедините камеру и принтер с помощью указанного кабеля.
Не включено питание принтера.	● Включите питание принтера.
Неправильный способ подключения принтера.	● Выберите пункт [Режим печати] и установите для него значение [Авто] (стр. 56).

Список сообщений

Во время съемки или воспроизведения на ЖК-мониторе могут отображаться следующие сообщения. Сообщения, отображаемые при подключении к принтеру, см. в *Руководстве по прямой печати*.

Занят...

Производится запись изображения на карту памяти, обработка для коррекции эффекта «красных глаз» или восстановление значений по умолчанию для параметров камеры.

Нет карты памяти

При включении питания в камере отсутствует карта памяти или карта памяти установлена в неправильной ориентации ([стр. 9](#)).

Карта заблокирована!

Карта памяти SD или SDHC защищена от записи ([стр. 200](#)).

Не записывается!

При съемке изображения не установлена карта памяти, карта памяти установлена в неправильной ориентации или произведена попытка добавить комментарий к видеофильму.

Ошибка карты памяти

Вероятно, произошел сбой в работе карты памяти. Такую карту памяти, возможно, можно будет использовать, отформатировав ее в данной камере ([стр. 168](#)). Однако если данное сообщение об ошибке появляется даже при использовании карты памяти, входящей в комплект поставки камеры, обратитесь в службу поддержки клиентов компании Canon, так как это может свидетельствовать о неисправности камеры.

Карта памяти полна

Карта памяти полностью заполнена изображениями, и запись или сохранение невозможно. Кроме того, невозможна запись дополнительных параметров изображений, файлов диктофона или звуковых комментариев.

Ошибка с названием!

Невозможно создать файл с данным именем, поскольку уже существует изображение с тем же именем, что и папка, которую пытается создать камера, либо достигнут максимально допустимый номер файла. В меню «Настройка» установите для параметра [Нумер. файлов] значение [Автосброс]; можно также переписать в компьютер все изображения, которые требуется сохранить, и заново отформатировать карту памяти. Помните, что при форматировании будут стерты все изображения и другие данные.

Поменяйте батарею

Уровень заряда аккумулятора недостаточен для работы камеры. Без промедления замените аккумулятор на заряженный или зарядите аккумулятор. Также см. *Правила обращения с аккумуляторами* (стр. 198).

Нет снимков

На карте памяти нет записанных изображений.

Снимок слишком большой

Произведена попытка просмотра изображения формата более 5616 × 3744 пикселей или с большим объемом данных.

Несовместимый JPEG

Произведена попытка просмотра несовместимого изображения JPEG (отредактированного на компьютере и т.п.).

RAW

Произведена попытка просмотра несовместимого изображения RAW.

Неидентифицируемый снимок

Произведена попытка просмотра изображения с поврежденными данными, изображения специального типа, применяемого в камерах другого производителя, или изображения, загруженного в компьютер и измененного на нем.

Не увеличивается!

Произведена попытка увеличить кадр видеопленки или изображение, которое было снято другой камерой, записано в виде данных другого типа или отредактировано на компьютере.

Поворот невозможен!

Произведена попытка повернуть изображение, которое было снято другой камерой, записано в виде данных другого типа или отредактировано на компьютере.

Несовместимый WAVE

Добавление звукового комментария к данному изображению невозможно из-за неправильного типа данных существующего звукового комментария. Кроме того, невозможно воспроизведение звука.

Снимок не регистрируется!

Попытка зарегистрировать в качестве начальной заставки изображение, снятое другой камерой, или видеофильм.

Изобр. невозможно изменить

Для изображений, снятых другой камерой, или видеофильмов произведена попытка добавить эффекты с использованием функции «Мои цвета», выполнить коррекцию эффекта «красных глаз», изменить размер или выполнить кадрировку. Возможно также, что произведена попытка изменить размер изображения, снятого в режиме **W** или уже уменьшенного до размера **XS**. Возможно также, что произведена попытка кадрировать изображение, снятое в режиме **W**, **S** или **XS**.

Невозм. отнести к категор.

Попытка назначить категорию изображению, снятому другой камерой.

Модификация невозможна

Невозможно применить коррекцию «красных глаз», так как они не обнаружены.

Не удается передать!

При передаче изображений в компьютер с помощью меню «Прямая передача» выбрано изображение с поврежденными данными или изображение, снятое другой камерой. Кроме того, возможно, произведена попытка выбрать видеофильм, когда в меню «Прямая передача» выбран вариант [Обои].

Защищено!

Попытка стереть или отредактировать защищенное изображение, видеофильм или звуковой комментарий.

Много пометок

Параметры печати, параметры передачи или параметры слайд-шоу установлены для слишком большого количества изображений. Дальнейшая обработка невозможна.

Не удается это закончить!

Невозможно сохранить часть параметров печати, передачи или слайд-шоу.

Не удается выбрать снимок

Вы попытались установить параметры печати для изображения, отличного от JPEG.

Не удается выбрать!

При выборе диапазона изображений для назначения категории с помощью функции «Моя категория», защиты изображений, стирания изображений или задания параметров печати выбрано начальное изображение с номером файла, большим номера файла последнего изображения, или выбрано конечное изображение с номером файла, меньшим номера файла начального изображения. Возможно также, что задано более 501 изображения.

Ошибка коммуникации

Сбой загрузки изображений в компьютер из-за слишком большого количества изображений (прибл. 1000), записанных на карту памяти. Для загрузки изображений используйте устройство чтения карт с интерфейсом USB или адаптер PCMCIA.

Ошибка объектива. Откл./вкл.

Ввиду обнаружения ошибки во время перемещения объектива было автоматически выключено питание. Эта ошибка могла произойти, если Вы держали объектив во время его перемещения или если камера используется в местах с высоким содержанием пыли или песка в воздухе. Попробуйте включить питание и возобновить съемку или воспроизведение. Если данное сообщение сохраняется, обратитесь в службу поддержки клиентов компании Canon, так как возможна неисправность объектива.

Ехх

(хх: номер) Камера обнаружила ошибку. Выключите и снова включите питание, затем произведите съемку или попробуйте просмотреть изображение. Если снова появляется код ошибки, значит возникла неисправность. Запишите код и обратитесь в службу поддержки клиентов компании Canon. Если код ошибки появился сразу после съемки кадра, возможно, что изображение не было записано. Проверьте изображение в режиме воспроизведения.

Приложение

Меры предосторожности

- Перед использованием камеры обязательно прочтите приведенные ниже правила техники безопасности. Строго следите за соблюдением правил надлежащего обращения с камерой.
- Приведенные ниже меры предосторожности позволяют обеспечить безопасную и правильную эксплуатацию камеры и ее принадлежностей с целью предотвратить травмирование фотографа и прочих лиц, а также повреждение оборудования.
- Под оборудованием понимаются камера, зарядное устройство или отдельно продаваемый компактный блок питания.
- Под термином «аккумулятор» понимается аккумуляторная батарея.

Предостережения

Оборудование

- **Не направляйте камеру на яркие источники света (например, на солнце в ясный день).**
В противном случае возможно повреждение датчика CCD (ПЗС) камеры или ухудшение зрения пользователя.
- **Оборудование следует хранить в местах, недоступных для детей и подростков.**
 - Наручный ремень: попадание наручного ремня на шею ребенка может привести к удушью.
 - Карта памяти: представляет опасность, если будет случайно проглочена. В этом случае немедленно обратитесь к врачу.
- **Не пытайтесь разобрать или изменить какую-либо часть оборудования, если это не предписывается настоящим Руководством.**
- **Для предотвращения риска поражения электрическим током не прикасайтесь к деталям вспышки, если она повреждена.**
- **Немедленно прекратите эксплуатацию оборудования в случае появления дыма или резкого запаха.**

- Не допускайте попадания воды или других жидкостей на оборудование и не погружайте оборудование в какие-либо жидкости. В случае контакта наружной части камеры с жидкостью или содержащим соль воздухом протрите камеру мягкой абсорбирующей тканью.

Продолжение эксплуатации оборудования может привести к возгоранию или поражению электрическим током. Немедленно выключите камеру, извлеките из нее аккумулятор или отключите зарядное устройство либо компактный блок питания от электрической розетки. Обратитесь к дистрибьютору камеры или в ближайшее отделение службы поддержки клиентов компании Canon.

- Запрещается чистить оборудование органическими растворителями, такими как спирт, бензол или растворитель для краски.
- Запрещается резать или модифицировать кабель питания, ставить на него тяжелые предметы, а также использовать поврежденный кабель питания.
- Используйте только рекомендованные источники питания.
- Регулярно отсоединяйте кабель питания и удаляйте пыль и загрязнения, скапливающиеся на вилке, внутренних поверхностях электрической розетки и на окружающих областях.
- Запрещается прикасаться к сетевому кабелю влажными руками.
Продолжение эксплуатации оборудования может привести к возгоранию или поражению электрическим током.

Аккумулятор

- Запрещается оставлять аккумулятор вблизи от источников тепла или подвергать его прямому воздействию огня или нагреванию.
- Запрещается погружать аккумулятор в пресную или морскую воду.
- Запрещается разбирать, модифицировать или нагревать аккумулятор.
- Не допускайте падения аккумулятора, а также значительных механических воздействий на него, которые могут привести к повреждению корпуса.
- Следует использовать только рекомендуемый аккумулятор и принадлежности.

Использование любого другого аккумулятора, кроме специально рекомендованного для данного оборудования, может вызвать взрыв или утечку электролита, что может привести к пожару, травме или повреждению окружающих предметов. При попадании в глаза, рот, на кожу или одежду веществ, вытекших в случае протекания аккумулятора, немедленно смойте их водой и обратитесь к врачу.

- **Когда зарядное устройство и компактный блок питания не используются, во избежание пожара и прочих опасных ситуаций отсоединяйте их от камеры и от электрической розетки после завершения зарядки аккумулятора.**
- **Во время зарядки не кладите на зарядное устройство никакие предметы (например скатерти, ковры, постельное белье или подушки).**
Если устройство длительное время остается подключенным к электрической розетке, оно может перегреться и деформироваться, что, в свою очередь, может привести к возгоранию.
- **Для зарядки аккумулятора используйте только указанное зарядное устройство.**
- **Зарядное устройство и компактный блок питания предназначены исключительно для работы с данной камерой. Запрещается его использование с другими изделиями или аккумуляторами.**
Существует опасность перегрева и деформации, которые могут привести к возгоранию или поражению электрическим током.
- **Перед тем как выбросить аккумулятор, заклейте его клеммы лентой или иным изоляционным материалом, чтобы предотвратить прямой контакт с другими объектами.**
Соприкосновение с металлическими деталями предметов в контейнере для мусора может привести к пожару или взрыву.

Прочее

- **Запрещается применять вспышку в непосредственной близости от глаз человека или животного. Воздействие света повышенной интенсивности, испускаемого вспышкой, может привести к ухудшению зрения.**
В частности, при съемке детей минимально допустимое расстояние до ребенка составляет 1 м.
- **Не подносите предметы, чувствительные к магнитным полям (например кредитные карточки), к громкоговорителю камеры.**
В результате возможна потеря данных или выход предмета из строя.



Меры предосторожности

Оборудование

- **Не садитесь, когда в заднем кармане брюк или юбки лежит камера.**
В противном случае возможно возникновение неполадок или повреждение ЖК-монитора.
- **Перенося или держа камеру за ремень, соблюдайте осторожность, чтобы не ударить камеру и не подвергать ее чрезмерным механическим нагрузкам и тряске.**
- **Будьте осторожны, чтобы не допускать ударов или сильного нажатия на торец объектива.**
Все упомянутое выше может привести к травме или повреждению оборудования.
- **При использовании камеры на пляже или в ветряных местах не допускайте попадания внутрь камеры пыли или песка.**
Это может привести к неполадкам в работе камеры.
- **Запрещается хранить оборудование во влажных или запыленных местах.**
- **Не допускайте соприкосновения металлических объектов (например булавок или ключей) с контактами или вилкой зарядного устройства, а также загрязнения контактов или вилок.**
Это может привести к пожару, поражению электрическим током или другим повреждениям.
- **Не следует использовать, оставлять или хранить оборудование в местах, подверженных воздействию интенсивного солнечного света или высокой температуры, например на приборном щитке или в багажнике автомобиля.**
- **При использовании оборудования следите, чтобы его мощность не превышала номинальной нагрузочной способности электрической розетки или соединительных проводов. Не используйте оборудование с поврежденным кабелем или вилкой питания, а также следите, чтобы вилка была полностью вставлена в розетку.**
- **Не используйте оборудование в помещениях с плохой вентиляцией.**
В противном случае возможна протечка, перегрев или взрыв аккумуляторов, и, в результате, возникновение пожара или причинение ожогов и других травм. Высокая температура может также вызвать деформацию корпуса.
- **Если камера не будет использоваться в течение длительного времени, извлеките из нее аккумулятор или зарядное устройство и храните оборудование в надежном месте.**
Аккумулятор может разрядиться.

- Во время зарубежных путешествий не подсоединяйте компактные блоки питания и зарядные устройства к таким устройствам, как электрические трансформаторы, так как это может привести к неполадкам, перегреву, пожару, поражению электрическим током или травме.

Вспышка

- Не используйте вспышку, если на ее поверхности имеется грязь, пыль или другие загрязнения.
- Следите, чтобы в процессе съемки не закрывать вспышку пальцами или одеждой.
Возможно повреждение вспышки, может ощущаться запах дыма или будет слышен шум. Повышение температуры может привести к повреждению вспышки.
- Не прикасайтесь к поверхности вспышки после съемки нескольких кадров непосредственно друг за другом.
В противном случае можно обжечься.

Правила обращения

Камера

- Во избежание возникновения неполадок и повреждений из-за электромагнитного излучения запрещается размещать камеру вблизи от электродвигателей или оборудования, генерирующего сильные магнитные поля. Воздействие сильных электромагнитных полей может привести к неисправности или повреждению изображения.
- Во избежание образования конденсата при перемещении камеры с холода в тепло закройте камеру в виниловом пакете и извлеките ее после того, как температура камеры сравняется с температурой окружающей среды.
В случае образования в камере конденсата извлеките из нее карту памяти и аккумулятор, затем оставьте камеру при нормальной температуре до естественного испарения влаги.

Аккумулятор

- Всегда содержите клеммы аккумулятора в чистоте.
Грязные клеммы могут ухудшить контакт между аккумулятором и камерой. Перед зарядкой или использованием аккумулятора протрите клеммы мягким ватным тампоном.

- При низких температурах емкость аккумулятора может уменьшиться и значок оставшегося заряда аккумулятора  (мигающий красным цветом) может появиться раньше, чем обычно.

В таких условиях непосредственно перед использованием аккумулятора согрейте его в кармане.

- Обязательно убедитесь, что в кармане нет металлических предметов, могущих вызвать короткое замыкание (например связки ключей и т.п.). Возможно короткое замыкание аккумулятора.

- Не допускайте контакта металлических предметов (например, ключей) с клеммами (+) и (-) (рис. А). Во время переноски или при длительном хранении аккумулятора обязательно устанавливайте крышку клемм (рис. В).

В этих условиях возможно повреждение аккумулятора.

Рис. А



Рис. В

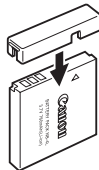

Состояние аккумулятора (заряжен/разряжен) можно обозначать, по-разному устанавливая крышку клемм (рис. С, D).

Рис. С
Заряженный аккумулятор



Установите крышку так, чтобы был виден символ ▲.

Рис. D
Разряженный аккумулятор



Установите крышку в положение, противоположное показанному на рис. С.

- Рекомендуется использовать аккумулятор в камере до его разрядки, затем хранить аккумулятор в помещении с низкой относительной влажностью при температуре 0 – 30°C.

При хранении полностью заряженного аккумулятора в течение длительного времени (около 1 года) возможно сокращение срока его службы или ухудшение характеристик. Если аккумулятор не используется в течение длительного времени, то приблизительно один раз в год полностью заряжайте и разряжайте его в камере.

- Литиево-ионный аккумулятор не требует разрядки перед зарядкой.
- Рекомендуется заряжать его в день использования или накануне, чтобы обеспечить полный заряд.
 - Даже заряженные аккумуляторы постепенно самопроизвольно разряжаются.
- Зарядка разряженного аккумулятора занимает приблизительно 1 ч 30 мин (измерено с использованием стандартов тестирования Canon).
 - Зарядку рекомендуется производить при температуре 5 – 40°C.
 - Время зарядки зависит от температуры окружающей среды и степени разряженности аккумулятора.
- Значительное снижение емкости даже полностью заряженного аккумулятора означает, что закончился срок службы аккумулятора и его необходимо заменить.

Карта памяти

- Язычок защиты от записи на картах памяти SD и SDHC.

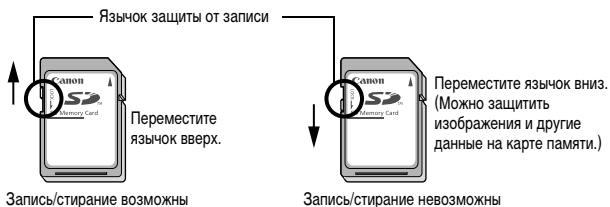

- Карты памяти представляют собой высокотехнологичные электронные устройства. Запрещается изгибать их, прикладывать к ним усилия или подвергать их ударам и вибрации.
- Запрещается разбирать или вносить изменения в конструкцию карты памяти.
- Не допускайте загрязнения расположенных на обратной стороне карты памяти контактов, попадания на них воды или соприкосновения с посторонними предметами. Не дотрагивайтесь до контактов руками или металлическими предметами.
- Не удаляйте исходную этикетку карты памяти и не закрывайте ее другой этикеткой или наклейкой.

- Делая записи на карте памяти, не используйте карандаш или шариковую ручку. Используйте только ручки с мягким пишущим узлом (например с войлочным пишущим узлом).

- Не пользуйтесь картами памяти и не храните их в следующих местах:
 - в местах с повышенным количеством пыли или песка;
 - в местах с высокой влажностью и высокой температурой.

- Так как некоторые или все данные, записанные на карту памяти, могут быть повреждены или уничтожены в результате воздействия электрических шумов, статического электричества или неполадок камеры либо карты памяти, рекомендуется производить резервное копирование важных данных.

- Имейте в виду, что при форматировании (инициализации) карты памяти с нее стираются все данные, в том числе защищенные изображения.

- Рекомендуется использовать карты памяти, отформатированные в этой камере.
 - Карты памяти, входящие в комплект поставки камеры, не требуют дополнительного форматирования.
 - Сбои в работе камеры могут быть вызваны повреждением карты памяти. Повторное форматирование карты памяти может устранить неполадку.
 - В случае сбоев в работе карты памяти другого производителя (не Canon), проблема может разрешиться после повторного форматирования карты.
 - Карты памяти, отформатированные в другой камере, на компьютере или периферийном устройстве, могут неправильно функционировать в данной камере. В таком случае заново отформатируйте карту памяти в данной камере.

- Если при форматировании в камере возникли сбои, выключите камеру и заново установите карту памяти. Затем включите камеру и повторите форматирование.

- Будьте осторожны при передаче или утилизации карты памяти. При форматировании карты памяти или при стирании с нее данных производится изменение только данных управления файлами – это не гарантирует полного удаления содержимого карты памяти. Во избежание утечки личной информации при утилизации карты памяти примите меры предосторожности, например физически уничтожьте карту памяти.

Комплект сетевого питания (продается отдельно)

При длительном использовании камеры или при подсоединении камеры к компьютеру рекомендуется использовать комплект сетевого питания ACK-DC10 (продается отдельно).



Перед подсоединением и отсоединением блока питания выключите камеру.

- 1** Подсоедините кабель питания к компактному блоку питания, затем вставьте вилку кабеля в электрическую розетку.

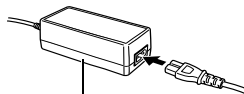

Компактный блок питания CA-DC10

- 2** Откройте крышку гнезда карты памяти/отсека аккумулятора, нажмите фиксатор аккумулятора в направлении стрелки, затем установите переходник постоянного тока до его фиксации.

- Закройте крышку гнезда карты памяти/отсека аккумулятора.



Переходник постоянного тока DR-10

- 3** Откройте крышку разъема переходника постоянного тока и подсоедините кабель к разъему постоянного тока.

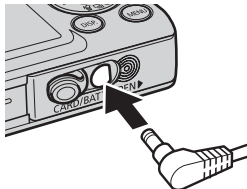

Использование внешней вспышки (продается отдельно)

Вспышка повышенной мощности HF-DC1

Эта вспышка дополняет встроенную вспышку камеры, когда объект расположен слишком далеко для правильного освещения. Для закрепления камеры и вспышки повышенной мощности на монтажном кронштейне следуйте приведенным ниже инструкциям.

Помимо этих указаний, ознакомьтесь с инструкцией к вспышке.

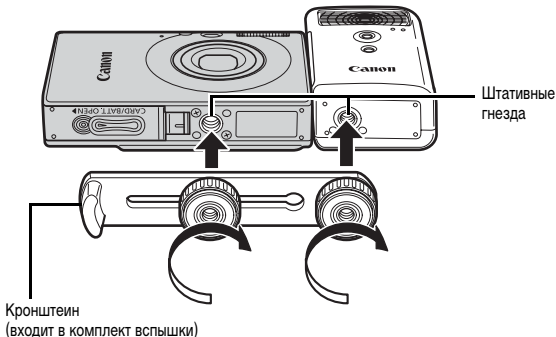

- По мере разрядки элементов питания время зарядки вспышки увеличивается. После завершения работы со вспышкой обязательно устанавливайте переключатель питания/режима в положение [OFF] (Выкл.).
- Во время работы со вспышкой не дотрагивайтесь пальцами до окна вспышки или окон датчиков.
- Вспышка может сработать, если в непосредственной близости используется другая вспышка.
- Вспышка повышенной мощности может не срабатывать вне помещений при ярком солнечном освещении или при отсутствии отражающих объектов.
- При непрерывной съемке вспышка срабатывает только для первого кадра.
- Надежно затягивайте винты крепления, чтобы они не отвинтились. В противном случае камера и вспышка могут упасть и выйти из строя.



- Перед закреплением кронштейна вспышки убедитесь, что в нее установлен литиевый элемент питания (CR123A или DL123).
- Для правильного освещения объекта вспышка должна быть прижата к боковой стороне камеры и располагаться параллельно передней панели камеры.
- Штатив можно использовать даже при установленной вспышке.

Элементы питания

• **Значительно снизилась емкость**

В случае значительного уменьшения времени работы от элементов питания протрите клеммы сухой тканью. Возможно, клеммы испачканы пальцами.

• **Использование при низких температурах**

Приобретите запасной литиевый элемент питания (CR123A или DL123). Перед заменой элемента питания во вспышке рекомендуется поддержать запасной элемент питания в теплом кармане.

• **Вспышку не планируется использовать в течение длительного времени**

Если оставить элементы питания во вспышке повышенной мощности, они могут протечь и повредить вспышку. Извлеките элементы питания из вспышки повышенной мощности и храните их в сухом прохладном месте.

Уход за камерой и ее обслуживание



Запрещается использовать для чистки камеры разбавители, бензин, моющие средства или воду. Эти вещества могут вызвать коробление или повреждение оборудования.

Корпус камеры

Аккуратно протирайте корпус камеры мягкой тканью или салфеткой для протирки стекол очков.

Объектив

Сначала удалите пыль и грязь с помощью груши для чистки объективов, затем удалите оставшуюся грязь, осторожно протирая объектив мягкой тканью.



Не допускается использование органических растворителей для чистки корпуса камеры или объектива. Если удалить загрязнение не удастся, обратитесь в ближайшее отделение службы поддержки клиентов компании Canon по адресу, указанному в гарантийном талоне.

Видоискатель и ЖК-монитор

Пыль и загрязнения следует удалять с помощью груши для чистки объективов. В случае необходимости для удаления стойких загрязнений осторожно протрите мягкой тканью или материалом для протирки стекол очков.



Не допускается прилагать усилия при протирке ЖК-монитора или надавливать на него. Это может привести к повреждению монитора или вызвать другие неполадки.

Технические характеристики

Все данные основаны на стандартных методах тестирования, применяемых компанией Canon. Технические характеристики могут быть изменены без уведомления.

DIGITAL IXUS 80 IS/Digital IXUS 82 IS

(W): макс. широкоугольное положение (T): макс. телефото

Эффективное количество пикселей	: Прибл. 8,0 млн.
Датчик изображения	: Матрица CCD (ПЗС) 1/2,5 дюйма (общее количество пикселей: прибл. 8,3 млн.)
Объектив	: 6,2 (W) – 18,6 (T) мм (эквивалент для 35-миллиметровой фотопленки: 38 (W) – 114 (T) мм) f/2.8 (W) – f/4.9 (T)
Цифровой зум	: Прибл. 4,0x (макс. прибл. 12x в сочетании с оптическим зумом)
Оптический видоискатель	: Видоискатель с зумированием реального изображения
ЖК-монитор	: 2,5-дюймовый цветной поликристаллический кремниевый TFT ЖК-монитор низкотемпературного типа (с широким углом обзора), прибл. 230000 точек (область охвата 100%)
Система автофокусировки	: Автофокусировка TTL Опред. лица*1*/AiAF (9 точек)/Центр*3 *1 Рамку автофокусировки можно переместить и зафиксировать на указанном лице. *2 Если лицо не обнаружено, используется режим AiAF (9 точек). *3 Возможен выбор размера рамки автофокусировки.
Диапазон фокусировки	: Обычный режим: 30 см – бесконечность Макро: 3 – 50 см (W)/30 – 50 см (T) Бесконечность: 3 м – бесконечность Дети&Дом. животные: 1 м – бесконечность
Затвор	: Механический затвор и электронный затвор
Выдержка затвора	: 1/60 – 1/1500 с 15 – 1/1500 с (диапазон выдержек затвора, охватываемый всеми режимами съемки) • При большой выдержке затвора (1,3 с или более) используется функция шумопонижения.
Стабилизация изображения	: Сдвигом объектива Непрерывно/При съемке*/Панорама*/Выкл. * Только фотографии

Система замера	: Оценочный*1/Усредненный/Точечный*2 *1 В режиме AF с опр. лица также оценивается яркость лиц. *2 Фиксированный в центре
Компенсация экспозиции	: ± 2 ступени с шагом 1/3 ступени
Число ISO (Стандартная выходная чувствительность, рекомендуемый показатель экспозиции)	: Авто*1, Высокая ISO авто*2, ISO 80/100/200/400/800/1600 *1 Камера автоматически устанавливает оптимальную чувствительность в соответствии с режимом съемки и яркостью объекта. *2 Камера автоматически устанавливает оптимальную чувствительность в соответствии с режимом съемки, яркостью объекта и перемещениями объекта. Однако для числа ISO устанавливается несколько более высокое значение, чем в режиме Авто.
Баланс белого	: Авто*, Дневной свет, Облачно, Накаливания, Флуоресцент, Флуоресцент H или Ручной * В режиме AF с опр. лица оцениваются цвета лиц.
Встроенная вспышка	: Авто, Вкл., Выкл. • В режиме AF с опр. лица также оценивается яркость лиц.
Радиус действия встроенной вспышки	: Обычный режим: 30 см – 3,5 м (W), 30 см – 2,0 м (T) • Яркость периферийной части изображения может снижаться в зависимости от расстояния съемки.
Режимы съемки (Фотографии)	: Авто, Ручной*1, Макро с цифровым зумом, Портрет, Ночная съемка, Акцентирование цветом, Замена цвета, Панорамный*2, Сюжетные режимы*3 *1 Предусмотрен режим длительной выдержки (Длин. выдержка). *2 Может быть выбран в ручном режиме. *3 Дети&Дом. животные, Вечеринка, Закат, Листва, Снег, Пляж, Фейерверк, Аквариум, Под водой (Видео): Стандартный, Компактный, Акцентиров. цветом, Замена цвета, Интервальная
Серийная съемка	: Прибл. 1,3 кадра/с
Автоспуск	: Спуск затвора производится с задержкой прибл. 10 с/2 с, режим «Установка таймера»
Носитель изображения	: Карта памяти SD/карта памяти SDHC/карта памяти MultiMediaCard/MMCplus/карта памяти HC MMCplus
Формат файлов	: Стандарт файловой системы для камер Design rule for Camera File system, DPOF-совместимый

Тип данных	: Фотографии: Exif 2.2 (JPEG)*	
	: Видеофильмы: AVI (изображение: Motion JPEG; звук: WAVE (моно))	
	: Звуковые памяти и Диктофон: WAVE (моно)	
	* Данная цифровая камера поддерживает стандарт Exif 2.2 (также называемый «Exif Print»). Exif Print является стандартом, предназначенным для улучшения связи между цифровыми камерами и принтерами. При подключении к принтеру, совместимому со стандартом Exif Print, используются и оптимизируются данные изображения, полученные камерой в момент съемки, что обеспечивает чрезвычайно высокое качество печати.	
Компрессия	: Отлично, Хорошо, Нормально	
Количество записываемых пикселей	(Фото) :	Высокое разрешение: 3264 × 2448 пикселей
		Среднее разрешение 1: 2592 × 1944 пикселя
		Среднее разрешение 2: 2048 × 1536 пикселей
		Среднее разрешение 3: 1600 × 1200 пикселей
		Низкое разрешение: 640 × 480 пикселей
		Штамп даты: 1600 × 1200 пикселей
		Широкоэкранный: 3264 × 1832 пикселя
	(Видео) :	Стандартный, Акцентирование цветом, Замена цвета: 640 × 480 пикселей (30 кадров/с)
		640 × 480 пикселей (30 кадров/с LP)
		320 × 240 пикселей (30 кадров/с)
		Съемка возможна до полного заполнения карты памяти*1 (за один раз можно записать максимум 4 Гбайта*2).
		Компактный: (съемка возможна в течение 3 мин) 160 × 120 пикселей (15 кадров/с)
		Интервальная: (съемка возможна в течение 2 ч) 640 × 480 пикселей
		(1 кадр/с (интервал съемки: 1 с),
		0,5 кадра/с (интервал съемки: 2 с))
		(15 кадров/с (во время воспроизведения))
		*1 Со сверхскоростными картами памяти (рекомендуется карта SDC-512 MSH).
		*2 Даже если размер файла еще не достиг 4 Гбайт, съемка останавливается, когда время записи достигает 1 ч. В зависимости от емкости карты памяти и скорости записи данных, съемка может остановиться до достижения размера файла 4 Гбайта или времени записи 1 ч.

Звук. памятка	: Разрядность оцифровки: 16 бит Частота сэмплирования (дискретизации) Звуковая памятка, видеофильм (режим «Компактный»): 11.025 кГц Видеофильм (кроме режима «Компактный»): 44.100 кГц Диктофон: 11.025 кГц/22.050 кГц/ 44.100 кГц
Режимы воспроизведения	: Единичное изображение (возможен вывод гистограммы), индексный режим (9 эскизов), с увеличением (прибл. 2x – макс. 10x), возобновление воспроизведения, проверка фокусировки, переход, Моя категория, кадрировка, поворот, слайд-шоу, коррекция эффекта «красных глаз», Мои цвета, изменение размера, звуковые памятки (возможны запись и воспроизведение длительностью до 1 мин), диктофон (запись до 2 ч звука без изображения/возможно воспроизведение), защита
Прямая печать	: Поддерживаются стандарты <i>PictBridge</i> , <i>Canon Direct Print</i> и <i>Bubble Jet Direct</i>
Параметры Моя камера	: Заставка, звук при включении, звук нажатия кнопок, звук автоспуска и звук срабатывания затвора
Интерфейс	: Hi-Speed USB (mini-B) Аудио/видео выход (возможность выбора PAL или NTSC, монофонический звук)
Режимы связи	: MTP, PTP
Источник питания	: Аккумулятор NB-4L (литиево-ионная перезаряжаемая аккумуляторная батарея) Комплект сетевого питания АСК-DC10
Рабочий диапазон температур	: 0 – 40 °C
Рабочий диапазон относительной влажности	: 10 – 90%
Габариты (без выступающих деталей)	: 86,8 × 54,8 × 22,0 мм
Вес (только корпус камеры)	: Прибл. 125 г

Запас заряда аккумулятора (полностью заряженный аккумулятор NB-4L)

Количество снимков		Время воспроизведения
С ЖК-монитором (На основе стандарта CIPA)	ЖК-монитор выключен	
Прибл. 240 изображений	Прибл. 600 изображений	Прибл. 6 ч

- Фактические значения зависят от условий съемки и установок камеры.
- Данные о режиме видеопленки не приводятся.
- При низких температурах емкость аккумулятора может уменьшиться, и значок оставшегося заряда аккумулятора  (мигающий красным цветом) может появиться раньше, чем обычно. В этом случае перед использованием аккумулятора рекомендуется согреть его в кармане.

Условия тестирования

Съемка: Нормальная температура ($23 \pm 2^\circ\text{C}$), нормальная относительная влажность ($50 \pm 20\%$), попеременная съемка в широкоугольном положении и положении телефото с интервалом 30 с, вспышка срабатывает при съемке каждого второго кадра, питание камеры выключается после съемки каждого десятого кадра. Питание выключается на значительное время*, затем снова включается, и процедура тестирования повторяется.

- Используется карта памяти производства компании Sanon.

* Пока не восстановится нормальная температура элемента питания





















Воспроизведение: Нормальная температура ($23 \pm 2^\circ\text{C}$), нормальная относительная влажность ($50\% \pm 20\%$), непрерывное воспроизведение со сменой кадров каждые 3 с.



См. *Правила обращения* (стр. 198).

Карты памяти и их приблизительная емкость



 Карта памяти, входящая в комплект камеры

Разрешение	Компрессия	32 Мбайта	SDC-128M	SDC-512MSH
L (Высокое) 3264 × 2448 пикселей		8	35	139
		14	59	231
		29	123	479
M1 (Среднее 1) 2592 × 1944 пиксела		11	49	190
		20	87	339
		41	173	671
M2 (Среднее 2) 2048 × 1536 пикселей		18	76	295
		32	136	529
		64	269	1041
M3 (Среднее 3) 1600 × 1200 пикселей		29	121	471
		52	217	839
		99	411	1590
S (Низкое) 640 × 480 пикселей		111	460	1777
		171	711	2747
		270	1118	4317
 (Штамп даты) 1600 × 1200 пикселей		52	217	839
W (Широкоэкр.) 3264 × 1832 пиксела		11	47	183
		18	79	307
		39	166	642

-  Возможна плавная серийная съемка (стр. 76), если карта памяти отформатирована в режиме низкоуровневого форматирования.
- Приведенные параметры отражают стандартные критерии съемки, установленные компанией Canon. Фактические результаты могут изменяться в зависимости от фотографируемого объекта и условий съемки.



Видео

Карта памяти, входящая в комплект камеры

	Разрешение/Скорость (частота кадров)	32 Мбайта	SDC-128M	SDC-512MSH	
 Стандартный	 640 × 480 пикселей 30 кадров/с	14 с	1 мин 1 с	3 мин 57 с	
 Акцентиров. цветом	 640 × 480 пикселей 30 кадров/с LP	27 с	1 мин 56 с	7 мин 30 с	
 Замена цвета	 320 × 240 пикселей 30 кадров/с	38 с	2 мин 42 с	10 мин 29 с	
 Компактный	 160 × 120 пикселей 15 кадров/с	3 мин 9 с	13 мин 2 с	50 мин 21 с	
 Интервальная	 640 × 480 пикселей	 *1	7 мин 30 с	31 мин 45 с	2 ч 3 мин 30 с
		 *2	15 мин	1 ч 3 мин 30 с	4 ч 7 мин

*1 1 кадр/с (интервал съемки: 1 с)

*2 0,5 кадра/с (интервал съемки: 2 с)











- Максимальная длительность видеопленки в режиме : 3 мин, : 2 ч. Значения относятся к максимальному времени непрерывной съемки.
- Так как в режиме  скорость воспроизведения составляет 15 кадров/с, время съемки и время воспроизведения различаются.











Частота сэмплирования (дискретизации) для диктофона и длительность записи (оценка)

Карта памяти, входящая в комплект камеры

	Частота дискретизации	32 Мбайта	SDC-128M	SDC-512MSH
11.025 кГц	22 Кбайта/с	23 мин 28 с	1 ч 36 мин 59 с	6 ч 14 мин 16 с
22.050 кГц	44 Кбайта/с	11 мин 44 с	48 мин 30 с	3 ч 7 мин 8 с
44.100 кГц	88 Кбайт/с	5 мин 52 с	24 мин 15 с	1 ч 33 мин 34 с

Объемы данных изображений (оценка)

Разрешение	Компрессия		
			
 3264 × 2448 пикселей	3436 Кбайт	2060 Кбайт	980 Кбайт
 2592 × 1944 пиксела	2503 Кбайта	1395 Кбайт	695 Кбайт
 2048 × 1536 пикселей	1602 Кбайта	893 Кбайта	445 Кбайт
 1600 × 1200 пикселей	1002 Кбайта	558 Кбайт	278 Кбайт
 640 × 480 пикселей	249 Кбайт	150 Кбайт	84 Кбайта
 1600 × 1200 пикселей	—	558 Кбайт	—
 3642 × 1832 пиксела	2601 Кбайт	1540 Кбайт	736 Кбайт

	Разрешение/Скорость (частота кадров)		Размер файла
 Стандартный		640 × 480 пикселей, 30 кадров/с	1963 Кбайта/с
 Акцентиров. цветом		640 × 480 пикселей, 30 кадров/с LP	1003 Кбайта/с
 Замена цвета		320 × 240 пикселей, 30 кадров/с	703 Кбайта/с
 Компактный		160 × 120 пикселей, 15 кадров/с	131 Кбайт/с
 Интервальная		640 × 480 пикселей	64 Кбайта/с
			32 Кбайта/с

*1 1 кадр/с (интервал съемки: 1 с)

*2 0,5 кадра/с (интервал съемки: 2 с)

Карта памяти SD

Интерфейс	Совместимый со стандартами на карты памяти SD
Габариты	32,0 × 24,0 × 2,1 мм
Вес	Прибл. 2 г

Карта памяти MultiMediaCard

Интерфейс	Совместимый со стандартами MultiMediaCard
Габариты	32,0 × 24,0 × 1,4 мм
Вес	Прибл. 1,5 г

Аккумулятор NB-4L

Тип	Перезаряжаемый литиево-ионный аккумулятор
Номинальное напряжение	3,7 В=
Номинальная емкость	760 мАч
Ресурс аккумулятора (Число циклов перезарядки)	Прибл. 300
Рабочий диапазон температур	0 – 40 °С
Габариты	35,4 × 40,3 × 5,9 мм
Вес	Прибл. 17 г

Зарядное устройство CB-2LV/CB-2LVE

Номинальные входные параметры	100 – 240 В~ (50/60 Гц) 0,1 А (100 В) – 0,06 А (240 В)
Номинальные выходные параметры	4,2 В=, 0,65 А
Время зарядки	Прибл. 1 ч 30 мин
Рабочий диапазон температур	0 – 40 °С
Габариты	53,0 × 86,0 × 19,5 мм
Вес	Прибл. 60 г (CB-2LV) Прибл. 55 г (CB-2LVE) (без кабеля питания)

Компактный блок питания CA-DC10

(Входит в состав отдельно продаваемого комплекта сетевого питания ACK-DC10)

Номинальные входные параметры	100 – 240 В~ (50/60 Гц)
Номинальные выходные параметры	4,3 В=, 1,5 А
Рабочий диапазон температур	0 – 40 °С
Габариты	42,6 × 104,4 × 31,4 мм
Вес (без кабеля питания)	Прибл. 180 г

При подключении к бытовой электросети используйте только комплект сетевого питания ACK-DC10 (номинальные входные параметры: 100 – 240 В~ 50/60 Гц, номинальные выходные параметры: 4,3 В=). При использовании любых других источников питания возможно возгорание, перегрев или поражение электрическим током.

Алфавитный указатель

HF-DC1 203

А

Автоспуск 66

Аккумулятор

Емкость аккумулятора..... 210

Зарядка 8

Обращение..... 198

Установка 9

Б

Баланс белого..... 100

Безопасный зум 61

Бесконечность..... 64

В

Видеофильм

Воспроизведение..... 24, 125

Монтаж..... 127

Съемка..... 22, 79

Видоискатель 41

Воспроизведение..... 16

Вспышка 64

Выбор лица..... 92

Выходной видеосигнал..... 176

Г

Гистограмма..... 51

Д

Дата/Время

Мировое время..... 166

Отображение часов 45

Установка 12

Диктофон 146

Дисплей часов 45

Длин. выдержка 99

Ж

ЖК-монитор

Быстрое увеличение яркости

ЖК-монитора 59

Информация

при воспроизведении..... 50

Информация при съемке 48

Ночной режим монитора..... 59

Переключение режимов

отображения информации..... 58

З

Загрузка изображений

в компьютер 25

Заказ передачи DPOF 163

Замена цвета 107

Защита 147

Звук. памятка..... 144

Зона коррекции 136

Зумирование 60

И

Изменить размер..... 142

Индексный режим..... 115

Индикатор 44

Интервальная..... 83

Интерфейсный кабель..... 18, 27

К

Кадр 3:2..... 110

Кадрировка 123

Карта памяти

Обращение..... 200

Приблизительная емкость 211

Установка	9
Форматирование.....	168
Категория	
Авт. категория	111
Моя категория	120
Кнопка FUNC./SET	42, 46
Кнопка MENU	42, 47
Кнопка «Печать/загрузка»	42, 112
Кнопка спуска затвора	42
Нажатие наполовину	14
Полное нажатие	15
Компенсация экспозиции	97
Комплект сетевого питания	
АСК-DC10.....	202
Компрессия	69
Корр. крас. глаз	77
Коррекция кр. глаз	136

Л

Лампа кр.гл.	77
Линии сетки.....	110

М

Макро.....	64
Меню	
Меню FUNC.	46, 52
Меню и настройки.....	46, 47
Меню «Моя камера»	57
Меню «Настройка»	55
Меню «Печать»	47, 54
Меню показа	47, 54
Меню съемки.....	52
Мои цвета	103, 140

Н

Наручный ремень.....	11
Номер файла	170

О

Объемы данных изображений (оценка)	213
Оптический зум	60

П

Панорамный	84
Параметры «Моя камера»	177
Переключатель режима	42
Переход (Поиск изображения)	118
Печать.....	18, 156
Положение телефото	60
Проверка фокусировки	86, 116
Прямая передача.....	29

Р

Разрешение	68
Разъем DIGITAL	41
Рамка автофокусировки	89
Рамка точечного замера.....	98
Режим съемки	
Авто.....	14
Акцентиров. цветом.....	105
Видео	79
Доступные функции.....	220
Замена цвета	107
Макро с цифровым зумом	63
Ночная съемка	73
Панорамный	84
Портрет.....	73
Ручной	76
Сюжетный режим.....	73
Аквариум	75
Вечеринка	74
Дети&Дом. животные	74
Закат.....	74
Листва.....	74
Пляж	74

Под водой	75
Снег	74
Фейерверк	75
Режимы замера экспозиции	98

С

Сбросить всё	175
Серийная съемка	76
Синхронизация вспышки при длительной выдержке	77
Слайд-шоу	131
Создать папку	172
Список сообщений	190
Стирание	17, 151
Съемка	14

Т

Техническое обслуживание	205
Тихо	15, 55
Требования к системе	25

У

Увеличение	114
Установки печати DPOF	156

Ф

Фиксация автофокусировки	94
Фиксация автоэкспозиции	95
Фиксация фокусировки	94
Фиксация экспозиции при съемке со вспышкой	96
Фокусировка	86
Формат файла	207
Функция автоповорота	174
Функция стабилизации изображения	70

Ц

Цифровой зум	60
Цифровой телеконвертер	60

Ч

Часовой пояс	166
Число ISO	71

Ш

Широкоугольное положение	60
--------------------------------	----

Э

Экономия энергии	165
Эффекты перехода	130

Я

Язык	13
------------	----







Ограничение ответственности







- Несмотря на все усилия, приложенные для обеспечения полноты и точности информации, содержащейся в данном Руководстве, компания Canon не несет ответственности за возможные опечатки и упущения в документации.
- Компания Canon сохраняет за собой право в любое время изменять характеристики аппаратных средств и программного обеспечения, рассматриваемых в данном Руководстве, без предварительного уведомления.
- Никакая часть настоящего Руководства не может быть воспроизведена, передана, переписана, записана в систему поиска информации или переведена на какой-либо язык в какой бы то ни было форме и какими бы то ни было средствами без предварительного письменного согласия компании Canon.
- Компания Canon не дает никаких гарантий в отношении ущерба, причиненного порчей или потерей данных вследствие ошибочной эксплуатации или неисправности камеры, программного обеспечения, карт памяти SD (SD-карт), персональных компьютеров, периферийных устройств или использования иных карт, не являющихся SD-картами производства Canon.

Торговые марки

- Microsoft, Windows Vista и логотип Windows Vista являются торговыми марками либо зарегистрированными торговыми марками корпорации Microsoft Corporation в США и/или других странах.
- Macintosh, логотип Mac, QuickTime и логотип QuickTime являются торговыми марками корпорации Apple Inc., зарегистрированными в США и/или других странах.
- Логотип SDHC является торговой маркой.

Функции, доступные в различных режимах съемки

Функция								
			Длин. выдержка					
Компенсация экспозиции (стр. 97)		○	–	○	○	–	–	
Режим длительной выдержки (стр. 99)		–	○	–	–	–	–	
Число ISO (стр. 71)	Авто*1	○	–	○	○	○	○	
	Высокая ISO авто	○	–	–	○	–	○	
	ISO 80 – 1600	○	○	–	○	–	–	
Баланс белого (стр. 100)	Авто*1	○	○	○	○	○	○	
	Другие режимы, кроме Авто	○	○	○	○	–	–	
Режим драйва (стр. 66, 76)	Покадровая съемка	○	○	○	○	○	○	
	Серийная съемка	○	○	–	○	–	–	
	Таймер	2 с/10 с	○	○	○	○	○	○
		Устан. таймера	○	○	–	○	–	○
Мои цвета (стр. 103)		○	○	○	○	–	–	
Система экспомера (стр. 98)	Оценочный	○	○	○	○	○	○	
	Усредненный	○	–	–	○	–	–	
	Точечный	○	–	–	○	–	–	
Разрешение, Компрессия (Фото) (стр. 68, 69)		○	○	○*2	○*2	○	○	
Штамп даты (Дата, Дата и время) (стр. 20)		○	○	–	–	○	○	
Разрешение/ Скорость (Видео) (стр. 82)	640 × 480, 30 кадров/с / 30 кадров/с LP	–	–	–	–	–	–	
	640 × 480, 1/0,5 кадра/с	–	–	–	–	–	–	
	320 × 240, 30 кадров/с	–	–	–	–	–	–	
	160 × 120, 15 кадров/с	–	–	–	–	–	–	
Фиксация автоэкспозиции (стр. 95)		○	–	–	○	–	–	
Фиксация экспозиции при съемке со вспышкой (стр. 96)		○	–	–	–	–	–	
Фиксация автофокусировки (стр. 94)		○	○	–	○	–	–	
Область съемки (стр. 64)	Нормальная	○	○	○	–	○	○	
	Макро	○	○	○	○	○	○	
	Бесконечность	○	○	○	–	○	–	
Выбор и сопровождение лица (стр. 92)		○	○	–	○	○	○	
Вспышка (стр. 64)	Авто	○	–	–	–	○	○	
	Вкл.	○	○	○	–	○	–	
	Выкл.	○	○	○	○	○	○	
Настройка ЖК-монитора (стр. 58)	Выкл.	○	○	–	–	–	○	
	ЖК-монитор (нет информации)	○	○	–	○	–	○	
	ЖК-монитор (вывод информации)	○	○	○	○	○	○	

Функция							
			Длин. выдержка				
Зона AF (стр. 89)	Опред. лица	○	○	–	○	○	○
	AiAF (9 точек)	○	○	–	○	○	○
	Центр	○	○	○	○	○	○
Размер рамки AF (стр. 91)		○	○	–	–	–	–
Зум точки AF (стр. 86)		○	○	–	–	○	○
Цифровой зум*4 (стр. 60)	Вкл.	○	○	–	○*5	–	○
	Цифровой телеконвертер	○	○	–	–	–	○
Настройка вспышки (стр. 77)	Корр. крас. глаз	○	○	–	–	–	○
	Лампа кр.гл.	○	○	○	–	○	○
	Замедл. синхр.	○	○*5	○	–	–	–
Настройка таймера (Задержка/Серия) (стр. 66)		○	○	–	○	–	○
Подсветка AF (стр. 53)		○	○	○	○	○	○
Просмотр снимка (стр. 53)		○	○	○	○	○	○
Проверка инф. (стр. 53)	Выкл.	○	○	○	○	○	○
	Детально/Пров. фокус.	○	○	–	○	○	○
Авт. категория (стр. 111)		○	○	○	○	○	○
Помощь кадрир. (стр. 110)	Линии сетки	○	○	–	○	○	○
	Кадр 3:2/Оба	○	○	–	○	○	○
Настройка кнопки  (стр. 112)		○	○	○	○	○	○
Выбор направления сшивки (вправо, влево)*7 (стр. 84)		–	–	○	–	–	–

- : Возможна настройка или оптимальное значение автоматически устанавливается камерой.
 Как правило, в режиме «Панорамный» настройка доступна только для первого изображения.
- : Недоступно.

*1 Устанавливается оптимальное значение в зависимости от режима съемки.

*2 Режимы «Штамп даты» и «Широкоэкр.» недоступны.

*3 15 кадров/с в режиме воспроизведения.

*4 Недоступно, если выбран режим «Штамп даты» или «Широкоэкр.».

*5 Всегда установлено значение «Вкл.».

*6 Доступно, если для вспышки установлено значение [Вкл.].

*7 Выбирается в меню съемки режима .

Canon