

Синтезатор (М331)

Руководство пользователя

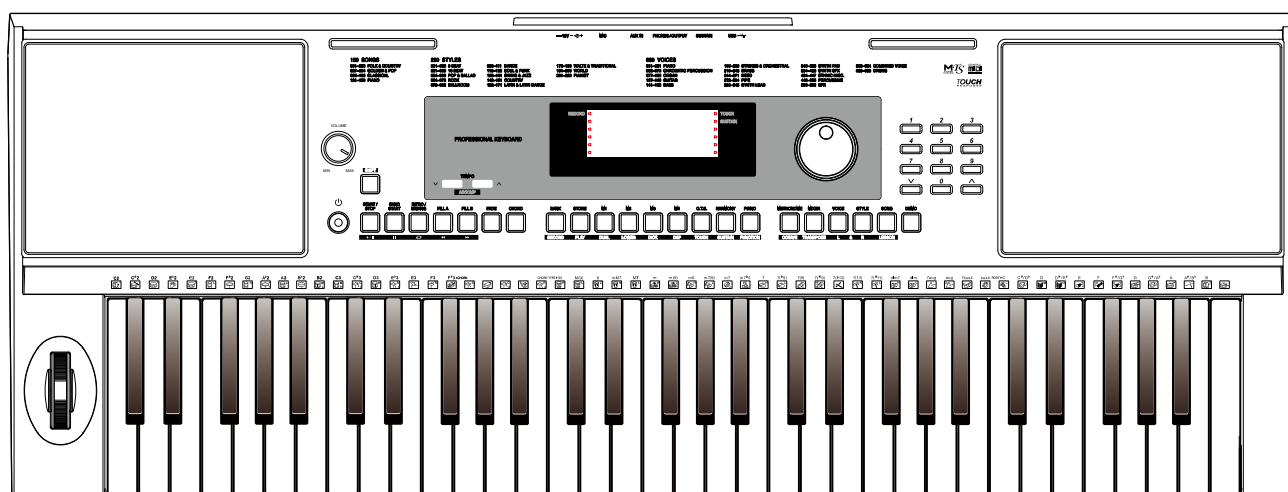

EAC

Информация для вашей безопасности!

ПРЕДУПРЕЖДЕНИЕ О СОБЛЮДЕНИИ ТРЕБОВАНИЙ FCC (для США)

Это оборудование прошло тестирование и соответствует требованиям для цифровых устройств класса B, согласно Части 15 Правил FCC (Американской государственной комиссии по коммуникациям).

Эти требования разработаны для обеспечения защиты от вредных помех при использовании техники в быту. Это оборудование создаёт, использует и может излучать радио частоты, и в случае неправильной установки и использования в несоответствии с инструкциями, может быть причиной сильных помех для радиосвязи. Кроме того, нет никакой гарантии, что помехи не возникнут при правильной установке. Если это оборудование производит помехи, которые влияют на приём радио и теле сигналов, и это можно установить при включении и выключении оборудования, то пользователю стоит попытаться исправить это влияние одним из следующих способов:

- По-другому направить или переместить в другое место приёмную антенну.
- Увеличить расстояние между устройством и приёмником.
- Подключить устройство к розетке, которая не находится на одной линии с розеткой, которой подключен приемник.
- Обратиться к продавцу или к опытному радио-теле мастеру за консультацией.

Самостоятельное внесение изменений в конструкцию может привести к потере прав на использование этого устройства.

ПРЕДУПРЕЖДЕНИЕ

Технические характеристики могут быть изменены без уведомления. Изображения в инструкции являются схематичными и приводятся исключительно для справочных целей.

ПРЕДОСТЕРЕЖЕНИЕ

На нормальную работу устройства могут негативно влиять сильные электромагнитные излучения. Если это произошло, то для восстановления работоспособности выполните перезагрузку инструмента согласно инструкциям. Если помехи в работе продолжаются, переставьте инструмент в другое место.

МЕРЫ ПРЕДОСТОРОЖНОСТИ

ПОЖАЛУЙСТА, ПРОЧИТАЙТЕ ОЧЕНЬ ВНИМАТЕЛЬНО

Пожалуйста, внимательно прочитайте это руководство и сохраните его для того, чтобы вы могли сверяться с ним в будущем.

Блок питания

Пожалуйста, подключайте идущий в комплекте кабель питания к электросети с правильным напряжением.

Не подключайте его к розеткам с напряжением, не рассчитанным на работу вашего инструмента.

Отключайте кабель питания, если не используете инструмент долгое время, и во время грозы.

Подключения

Перед подключением инструмента к другим устройствам выключайте питание всех устройств. Это позволит предотвратить повреждение и или поломку других устройств.

Расположение

Для предотвращения деформации, выцветания и других повреждений не подвергайте инструмент воздействию:

- Прямого солнечного света
- Повышенной температуры или влажности
- Сильной вибрации или ударов
- Не устанавливайте его в слишком пыльных или грязных местах, а также вблизи магнитных полей.

Во избежание помех не устанавливайте роаяль рядом с электронными устройствами

Радио и телевизоры могут привести к появлению помех и наводок. Используйте этот инструмент на значительном расстоянии от радио и ТВ.

Чистка

Протирайте только сухой мягкой тканью.

Не используйте растворители, чистящие жидкости или салфетки, пропитанные химикатами.

Обращение

Не прилагайте слишком большое усилие при нажатии на переключатели и кнопки.

Следите, чтобы в инструмент не попадали бумага, металл или другие предметы. Если это случилось, немедленно отключите кабель питания из розетки. Затем отнесите инструмент для осмотра квалифицированному специалисту.

Перед перемещением инструмента отключайте все кабели.

Оглавление

Описание панели и дисплея		Микшер	19
Лицевая панель.....	4	Настройки эффектов	
Задняя панель.....	5	Octave.....	20
Дисплей.....	5	Touch.....	20
Установка		Metronome.....	20
Источник питания.....	6	Sustain.....	20
Подставка для нот.....	6	Pitch Bend.....	20
Соединения		DSP.....	21
Подключение к компьютеру.....	7	Transpose.....	21
Подключение педали.....	7	Harmony.....	21
Подключение наушников.....	7	Память настроек	
Подключение аудио-оборудования.....	7	Запись настроек в память и вызов настроек из памяти..	22
Подключение MP3/CD Плеера.....	7	Сохранение параметров в ячейки M1-M4.....	22
Подключение микрофона.....	7	 	
Питание/Мастер Громкость		Настройки одним касанием.....	23
Включение и выключение.....	8	Запись	
Регулировка Мастер Громкости.....	8	Подготовка к записи.....	23
Проигрывание Демо-мелодий	8	Начало записи.....	24
Выбор Звука	9	Окончание записи.....	24
Выбор Стиля	9	Воспроизведение записи.....	25
Воспроизведение песен	10	Удаление записи.....	25
Запись	10	Воспроизведение демонстраций	25
Звуки		Режим пианино	26
Выбор звука.....	11	Песни	
Игра двумя звуками одновременно - DUAL.....	11	Прослушивание песен.....	26
Игра различным звуками двумя руками - LOWER.....	11	Управление песней.....	26
Авто Аккомпанемент		Lesson Mode.....	27
Игра с аккомпанементом (только дорожка ритма).....	12	Справочник аккордов	
Игра с аккомпанементом (все дорожки).....	12	DICT 1 (Режим изучения аккордов).....	28
Секции аккомпанемента.....	12	DICT 2 (Режим проверки аккордов).....	28
Запуск различных секций аккомпанемента.....	13	Выход из Справочника Аккордов.....	28
Наращивание и затухание громкости.....	13	Функция педали	
Управление громкостью аккомпанемента.....	14	Многофункциональная педаль.....	29
Аппликатура аккордов.....	14	MIDI	
Темп.....	15	Что такое MIDI?.....	30
Меню функций		Основное назначение MIDI.....	30
Tune.....	16	Решение проблем	31
Split Point.....	16	Спецификации	32
Beat Type.....	17	Списки	
Pedal Type.....	17	Список звуков.....	33
EQ Type.....	17	Список стилей.....	39
Reverb Type.....	18	Список песен.....	41
Reverb Level.....	18	Список Демо.....	43
Chorus Type.....	18	Таблица реализации MIDI.....	44
Chorus Level.....	18		
MIDI IN/ OUT.....	19		
Auto Power Off.....	19		

Описание панели и дисплея

Лицевая панель

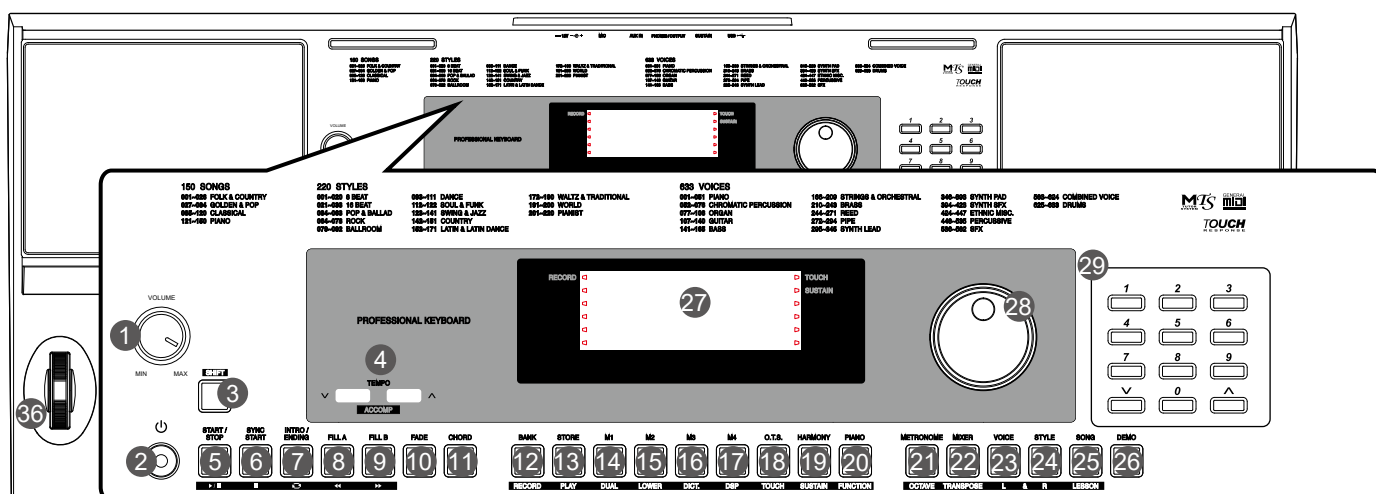

1. Громкость
Регулятор громкости.

2. Питание
Включение/выключение.

3. Кнопка [SHIFT]
Выбор дополнительных функции для других кнопок

10. Кнопка [FADE]
Включает нарастание или затухание громкости.

11. Кнопка [CHORD]
Режим аккордов.

В режиме песни

5. [▶/■] кнопка
Старт/Остановка песни

6. [||] кнопка
Пауза

7. [↺] кнопка
Установка начала и конца для циклического проигрывания

8. [◀] кнопка
Перемотка назад

9. [▶] button
Перемотка вперед

В режиме Аккомпанемента

5. [START/ STOP] кнопка
Старт/Остановка

6. [SYNC START] кнопка
Включение синхр. начала

7. [INTRO/ ENDING] кнопка
Играть вступление/конец

8. [FILL A] кнопка
Играть паттерн A.

9. [FILL B] button
Играть паттерн B.

04

Когда кнопкак [SHIFT] не нажата
4. [TEMPO +]/[TEMPO -] кнопка
Регулировка темпа.

12. [BANK] кнопка
Выбор ячейки памяти

13. [STORE] кнопка
Сохранить настройки

14~17. [M1]~[M4] кнопки
Вызов сохраненных настроек

18. [O.T.S.] кнопка
Настройка одним касанием

19. [HARMONY] кнопка
Эффект Гармонизации

20. [PIANO] кнопка
Режим Пианино

21. [METRONOME] кнопка
Включение Метронома

22. [MIXER] кнопка
Настройка Микшера

23. [VOICE] кнопка
Выбор Звука

24. [STYLE] кнопка
Выбор Аккомпанемента

25. [SONG] кнопка
Выбор Песни

26. [DEMO] кнопка
Выбор Демо

27. LCD Дисплей
Отображение параметров устройства

28. Колесо DIAL
Выбор параметра/значения.

29. [-]/[+] и Цифры
Установка параметра или выбор значения

Когда нажата кнопка [SHIFT]
12. [RECORD] кнопка
Режим записи

13. [PLAY] кнопка
Проигрывание записи

14. [DUAL] кнопка
Включение функции DIAL

15. [LOWER] кнопка
Включение функции LOWER

16. [DICT.] кнопка
Справочник аккордов

17. [DSP] кнопка
Включение функции DSP

18. [TOUCH] кнопка
Настройка касания

19. [SUSTAIN] кнопка
Включение функции Sustain

20. [FUNCTION] кнопка
Меню функций

21. [OCTAVE] кнопка
Настройка Октав

22. [TRANSPOSE] кнопка
Настройка транспонирования

23. [L HAND] кнопка
Выбор тренировки левой руки в режиме обучения

24. [R HAND] кнопка
Выбор тренировки правой руки в режиме обучения

25. [LESSON] кнопка
Режим обучения

Описание панели и дисплея

Задняя панель

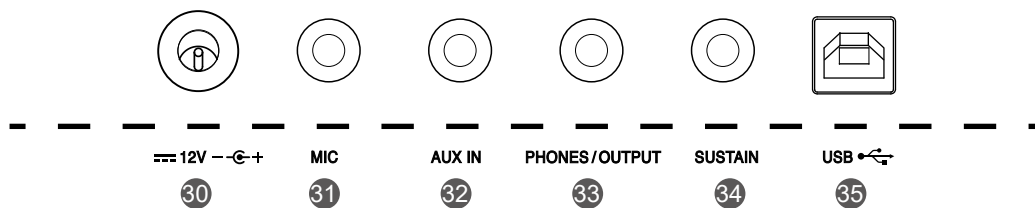

30. DC 12V вход

Подключение адаптера питания DC 12V (опционально).

31. Микрофонный вход

Подключение микрофона.

32. Линейный вход

Подключение дополнительного источника звука (например MP3-плеера).

33. Аудио выход

Подключение наушников или аудио-системы.

34. Педаль Сустейн

Подключение педали сустейна.

35. USB

Подключение к компьютеру или другому устройству по USB.

Дисплей

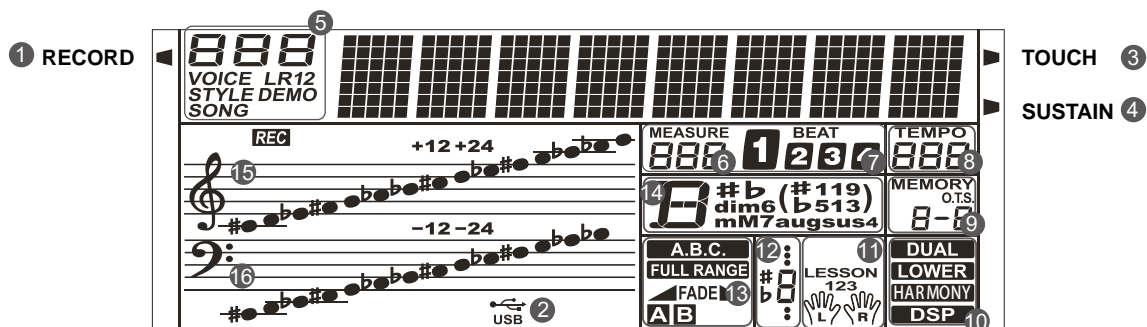

1. Запись

2. USB-подключение

3. Чувствительность к нажатию

4. Сустейн

5. Отображение номера звука, стиля, песни, демонстрации

6. Счетчик тактов

7. Размер такта

8. Темп

9. Настройка одним касанием (M1-M4)

10. Режимы DUAL/ LOWER/ HARMONY/ DSP

11. Обучение левой/правой рукой

12. Ноты

13. Режимы A.B.C. / FULL RANGE/ FADE/

14. Аккорд

15. Скрипичный ключ

16. Басовый ключ

Установка

В этом разделе вы найдете информацию об установке вашего инструмента и подготовке к игре. Перед включением инструмента, пожалуйста, внимательно выполните все инструкции из этого раздела.

Источник питания

Ваш инструмент может питаться как от батареек, так и от блока питания. Следуйте изложенным ниже инструкциям.

Использование батареек

Вам необходимо установить 6 штук батареек типа AA или равноценных в батарейный отсек.

1. Откройте крышку батарейного отсека, расположенную на нижней панели корпуса инструмента.
2. Вставьте батарейки, соблюдайте полярность согласно схеме на корпусе.
3. Установите обратно крышку и убедитесь, что она плотно села на свое место.

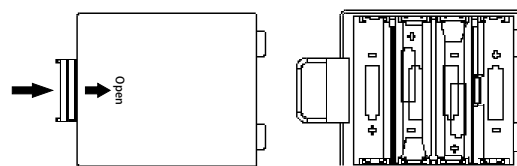

Предупреждение:

1. Не используйте вместе старые и новые батареи. Всегда используйте батареи одного типа. Всегда вынимайте из инструмента батарейки, если не планируете использовать его долгое время.

Использование блока питания

1. Убедитесь, что кнопка включения питания на инструмента находится в положении OFF (выкл.)
2. Подключите блок питания к гнезду питания на задней панели инструмента.
3. Вставьте блок питания в розетку. При выключении инструмента проделайте эти же операции в обратном порядке. При подключении блока питания питание от батареек отключится.
4. Нажмите кнопку включения питания.

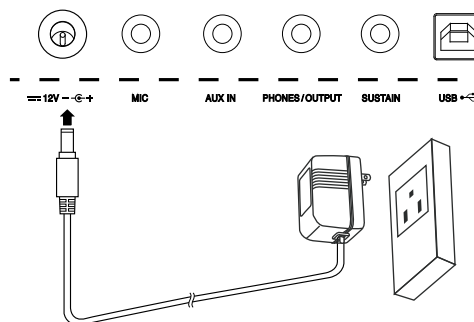

Примечание:

1. В режиме ожидания инструмент автоматически отключится через 30 минут для экономии энергии, если он не использовался.
2. В целях безопасности отключайте кабель питания пианино во время грозы и в случае длительного простоя.

Установка подставки для нот

Подставка для нот идет в комплекте с инструментом. Установите ее в пазы на задней панели как показано на рисунке.

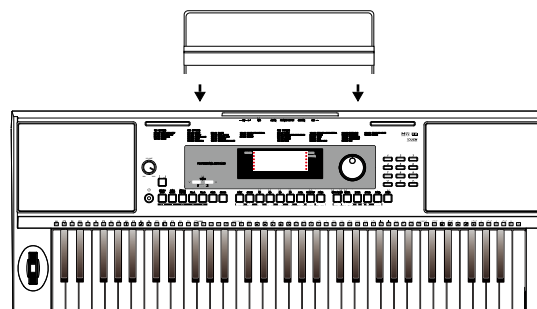

Соединения

Подключение к компьютеру

Инструмент может получать и передавать MIDI сообщения с помощью разъема USB.

Предупреждение:

Рекомендуем использовать разъем USB2.0 на вашем компьютере.

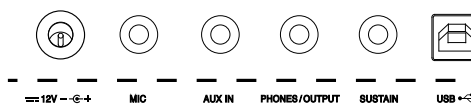
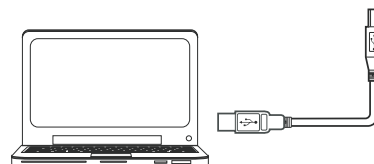
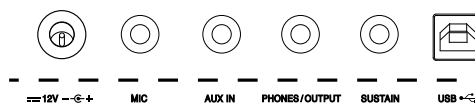

Подключение педали

К разъему Сустейн можно подключить педаль (приобретается отдельно), и вы можете управлять одной из 4-х функций (выбирается в Меню): Sustain, Soft, Memory Switch и Style Start/Stop.

Функция Sustain позволяет вам получить естественное продление звука (сустейн), как при игре с использованием педали.

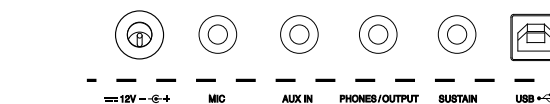

Подключение наушников

Вы можете подключить к гнезду PHONES/OUTPUT стереонаушники, чтобы заниматься на инструменте в позднее время, никому не мешая. Когда вы подключите к этому гнезду наушники, встроенные динамики автоматически отключатся.

Предупреждение:

Не слушайте звук в наушниках на большой громкости долгое время. Это может привести к ухудшению слуха.

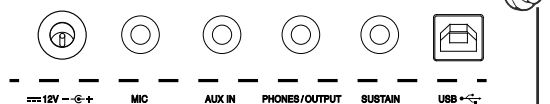

Подключение звукового оборудования

Подключите аудио кабель к гнезду AUDIO OUT. Разъем на другом конце кабеля подключите к входу усилителя.

Предупреждение:

Чтобы уберечь акустическую систему от повреждений, перед включением питания инструмента и подключением других устройств убедитесь, что громкость установлена на минимум.

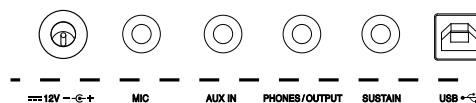
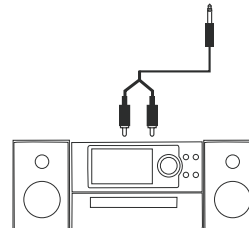
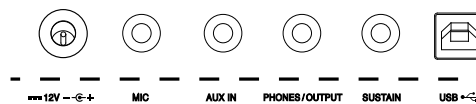

Подключение другого источника звука

Подключите ваш плеер или другой источник звука к разъему AUX IN. Входящий аудио сигнал будет звучать одновременно со звуком, воспроизводимым на синтезаторе.

Подключение микрофона

К гнезду MIC вы можете подключать микрофон.

1. Перед включением уменьшите громкость до минимума.
2. Подключите микрофон.
3. Включите устройство.

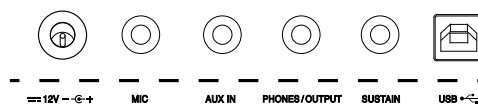

Питание/Мастер Громкость

Включение и выключение

1. Убедитесь что источник питания присоединен к инструменту
2. Нажмите кнопку Питание, загорится экран и после загрузке покажет номер выбранного инструмента.

Примечание:

Если экран не загорается, то проверьте питание.

Регулировка Мастер Громкости

Вращайте регулятор [VOLUME] чтобы отрегулировать Мастер Громкость инструмента.

Примечание:

Если инструмент не издает звуки, убедитесь, что регулятор не на значении [MIN] или к устройству не подключены наушники.

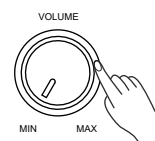
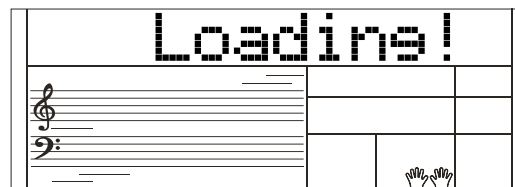
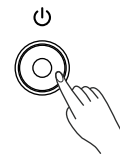

Проигрывание Демо-мелодий

На синтезатор записано несколько прекрасных демо-мелодий. (Пожалуйста, изучите Список Демо)

1. Нажмите кнопку [DEMO], на экране отобразится текущий номер Демо и название. Все демо-мелодии играют циклически.
2. Используйте цифровой блок или кнопки [+/Yes]/ [-/No] для выбора мелодии.
3. Нажмите кнопку [DEMO] или [START/STOP], чтобы остановить проигрывание и выйти из режима Демо.

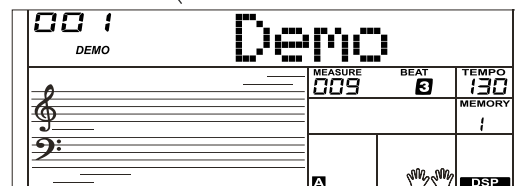
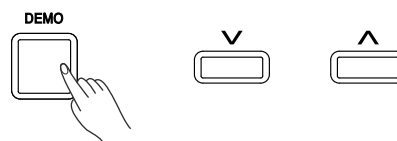

Выбор звука

1. Нажмите на кнопку [VOICE].
Инструмент войдет в режим звуков. На дисплее появится номер и обозначение текущего звука.
2. Выбор звука.
Используйте кнопки [+ / YES] / [- / NO], кнопки с цифрами или колесо DIAL для выбора звука, которым вы хотите играть.
3. Игра звуком.
Поиграйте на клавишах и послушайте выбранный звук.

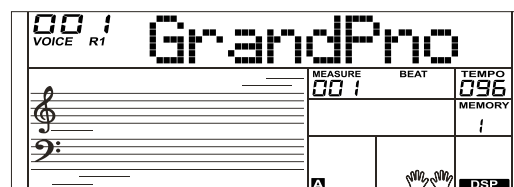
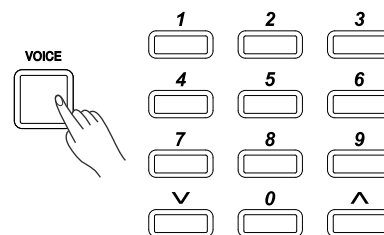

Выбор Стиля

1. Нажмите на кнопку [STYLE].
Инструмент переключится в режим стилей. На дисплее появится надпись "STYLE", а также номер и название стиля.
2. Выберите Стиль.
Используйте кнопки [+ / YES] / [- / NO], кнопки с цифрами или колесо DIAL для выбора стиля, которым вы хотите играть.
3. Запуск Ритма.
Нажмите кнопку [START/STOP], и запустится дорожка ритма из аккомпанемента.

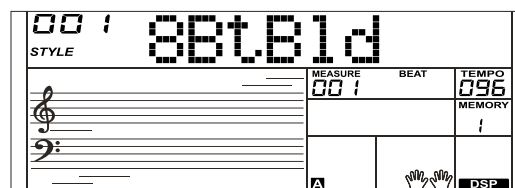
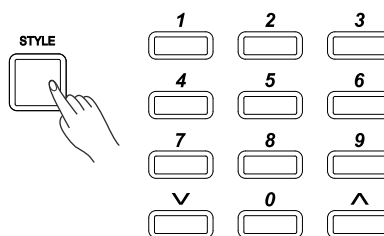

Воспроизведение песен

В вашем инструменте есть множество песен (Смотрите список песен). Вы можете выучить каждую песню в режиме обучения.

1. Нажмите на кнопку [SONG].
Включится режим выбора песни. Начнется воспроизведение всех песен по кругу.
2. Выберите песню.
Используйте кнопки [+ / YES] / [- / NO] или колесо DIAL для выбора песни, которую вы хотите прослушать.
3. Нажмите на кнопку [START/STOP].
Для остановки или запуска воспроизведения. Если вы начнете воспроизведение песни, то текущая песня будет играть циклически (повторяться).
4. После остановки песни нажмите любую из кнопок [STYLE] или [VOICE], и вы выйдете из режима песен.

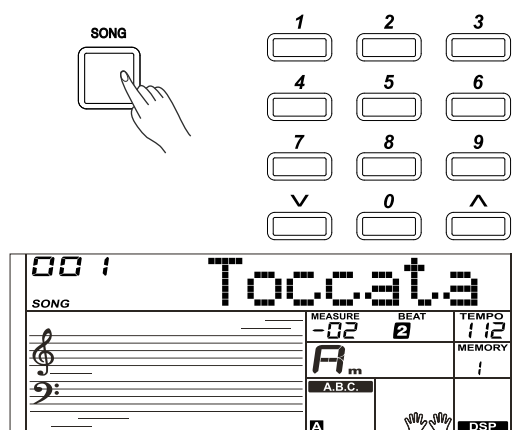

Запись

Вы можете записать ваше исполнение и аккомпанемент.

1. Нажмите и удерживайте кнопку [SHIFT], а затем нажмите кнопку [RECORD]. Вы перейдете в режим песни, где с помощью кнопок [+ / YES] / [- / NO] или колеса DIAL сможете выбрать песню пользователя для сохранения.
2. Нажмите и удерживайте кнопку [SHIFT], а затем нажмите кнопку [RECORD]. Вы перейдете в режим готовности к записи, где сможете выбрать стиль, звук или другие параметры для песни.
3. Для старта записи нажмите кнопку [START/STOP] или начните играть на клавишах.
4. Нажмите и удерживайте кнопку [SHIFT], а затем нажмите кнопку [RECORD] для выхода из режима записи.
5. Если вы хотите прослушать записанную песню, вам нужно нажать и удерживать кнопку [SHIFT], а затем нажать кнопку [PLAY], чтобы открылось окно выбора песни. Используйте кнопки [+ / YES] / [- / NO] или колесо DIAL для выбора песни, которую вы хотите прослушать. Нажмите и удерживайте кнопку [RECORD], а затем нажмите кнопку [PLAY] для воспроизведения записанной песни.
6. Чтобы выйти из режима прослушивания, во время воспроизведения песни вам нужно нажать и удерживать кнопку [SHIFT], а затем нажать кнопку [PLAY].
7. В окне выбора записанных песен нажмите и удерживайте кнопку [SHIFT], а затем нажмите кнопку [RECORD]. На дисплее появится надпись "Delete?" (удалить?), нажмите кнопку [+ / YES] для подтверждения удаления или кнопку [- / NO] для отмены удаления и возврата в окно выбора песни.

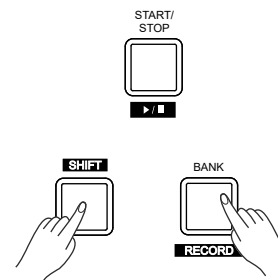
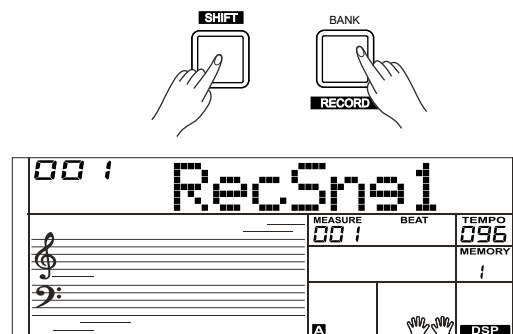

Проигрывание звуков

В вашем инструменте есть множество встроенных звуков. Чтобы вы в полной мере могли насладиться звуком вашего инструмента, мы запрограммировали множество полезных эффектов, которые можно использовать во время игры. Более подробно об этом вы сможете прочитать в разделе Меню функций.

Выбор звука

Используйте кнопки [+YES] / [-NO] или колесо DIAL для выбора звука, которым вы хотите играть. Также вы можете выбрать звук с помощью кнопок прямого выбора.

Игра двумя звуками одновременно - DUAL

В инструменте есть функция игры двумя звуками. Эта функция позволяет сделать вашу музыку более изысканной, играя двумя разными звуками одновременно; вы можете создавать совершенно новые комбинации звуков. Когда функция DUAL выключена, то на дисплее отображается звук VOICE R1, когда функция включена, то на дисплее виден звук VOICE 2.

1. В режиме ожидания нажмите и удерживайте кнопку [SHIFT], а затем нажмите кнопку [DUAL] для включения игры двумя звуками. На дисплее вы увидите номер и название текущего звука, и светящиеся индикаторы "VOICE R 2" и "DUAL". Используйте кнопки [+YES] / [-NO] или колесо DIAL для выбора второго звука, которым вы хотите играть. По умолчанию в качестве нижнего звука R2 выбирается звук №168 "String Ensembles" (струнный ансамбль).

2. Нажмите на клавиши, и вы услышите два различных звука, которые звучат одновременно слоями. Это похоже на то, как будто два разных инструмента играют одновременно.

3. Когда функция Dual включена, нажмите и удерживайте кнопку [SHIFT], а затем нажмите кнопку [DUAL] для выключения игры двумя звуками.

Примечание:

Когда клавиатура разделена, то только правая часть клавиатуры может работать в режиме двух звуков, а в левая часть не будет откликаться на эти звуки.

Игра различными звуками двумя руками - LOWER

Функция Lower позволяет разделить клавиатуру на правую и левую части для игры двумя разными звуками. По умолчанию для левой части выбирается звук Lower (L). Если функция A.B.C. (аккомпанемент с басом) включена, то левая часть клавиатуры будет использоваться для управления аккомпанементом, а если функция A.B.C. отключена, то в левой части можно будет играть звуком Lower. По умолчанию точка разделения клавиатуры установлена на ноту F#3 (19), но вы можете сами задать эту точку. Подробнее об этом смотрите в разделе "Настройка точки разделения".

1. В режиме ожидания нажмите и удерживайте кнопку [SHIFT], а затем нажмите кнопку [LOWER] для включения игры правой и левой рукой. Клавиатура разделится на две независимых части, и в каждой части будет свой звук. На дисплее вы увидите номер и название звука для левой руки, и светящиеся индикаторы "VOICE L" и "LOWER".
2. Используйте кнопки [+YES] / [-NO] или колесо DIAL для выбора нижнего звука, которым вы хотите играть. По умолчанию в качестве нижнего звука выбирается звук № 168 "String Ensembles" (струнный ансамбль).
3. Поиграйте в различных частях клавиатуры, и вы услышите два разных звука.
4. Когда функция Lower включена, нажмите и удерживайте кнопку [SHIFT], а затем нажмите кнопку [LOWER] для выключения игры левой рукой.

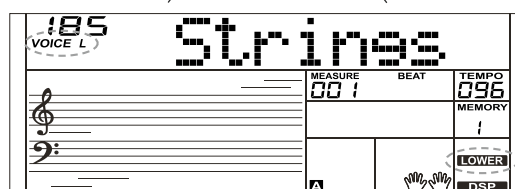
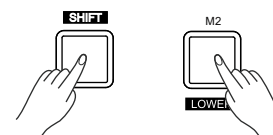
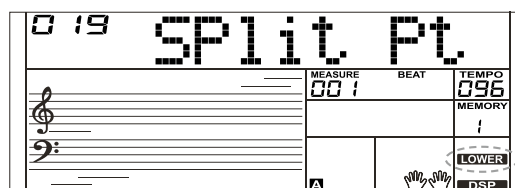
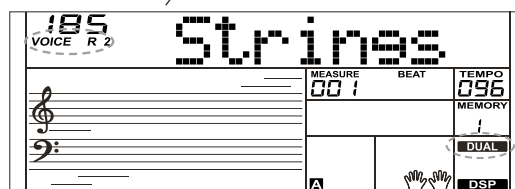
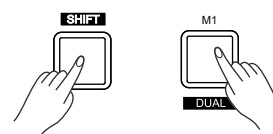
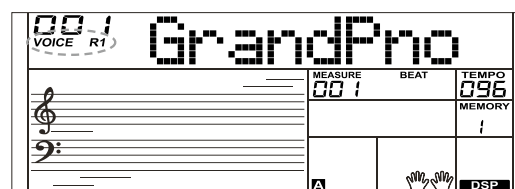
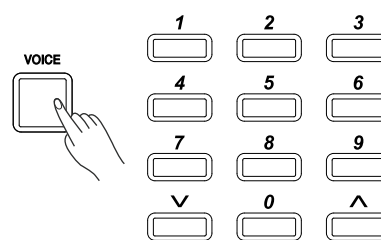

Авто аккомпанемент

Функция автоаккомпанемента дает вам возможность управлять целой музыкальной группой. Чтобы использовать её, вам необходимо только играть аккорды левой рукой, и выбранный стиль аккомпанемента будет прекрасно сопровождать вашу игру, точно следуя аккордам, которые вы играете. Благодаря аккомпанементу даже соло-исполнитель сможет насладиться игрой вместе с прекрасной музыкальной группой или оркестром. В вашем инструменте есть много стилей, охватывающих множество жанров музыки. Давайте выберем несколько разных стилей (смотрите Список стилей) и поиграйте ими с автоаккомпанементом.

Игра с аккомпанементом (только дорожка ритма)

1. Нажмите на кнопку [STYLE].

Инструмент переключится в режим стилей. На дисплее в левом верхнем углу засветится значок "STYLE". Затем вы увидите номер и название текущего стиля.

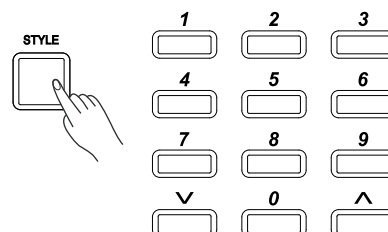

2. Выбор стиля.

Используйте кнопки [+ / YES] / [- / NO] или колесо DIAL для выбора стиля, которым вы хотите играть. Для выбора необходимого стиля можно использовать и кнопки прямого выбора.

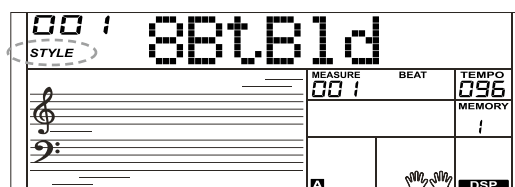

3. Запуск стиля.

Нажмите кнопку [START/STOP], и запустится дорожка ритма из аккомпанемента. Также вы можете нажать кнопку [SYNC START] и затем сыграть любую ноту для запуска дорожки ритма.

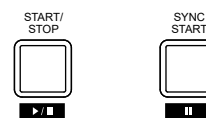

Игра с аккомпанементом (все дорожки)

1. Включение аккомпанемента.

В режиме стиля вы можете нажать кнопку [CHORD] для входа в режим "аккомпанемента с басом" (A.B.C.). Клавиатура разделится на две независимых части. Теперь левая часть станет зоной распознавания аккордов. Засветится индикатор "A.B.C.". Теперь, нажав любую клавишу в зоне распознавания аккордов (в состоянии синхронного старта), вы услышите реалистичный аккомпанемент. Ещё раз нажмите кнопку [CHORD] для входа в режим "full range" (полный диапазон). Засветится индикатор "FULL RANGE". Теперь вся клавиатура будет зоной распознавания аккордов.

2. Запуск аккомпанемента.

Для запуска всех дорожек аккомпанемента вам нужно нажать кнопку [SYNC START] и сыграть аккорд в секции распознавания аккордов. Если вы сыграете другой аккорд, аккомпанемент автоматически изменится.

Также вы можете сначала запустить дорожку ритма, нажав кнопку [START/STOP], а затем сыграть аккорд в секции распознавания аккордов. Запустятся все дорожки аккомпанемента.

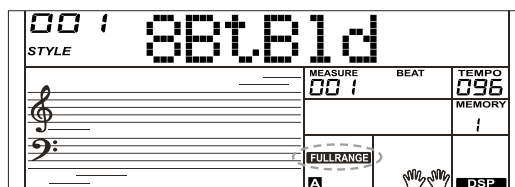
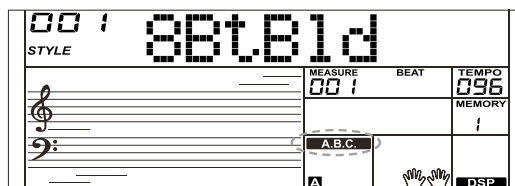
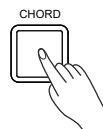

Секции автоаккомпанимента

В инструменте есть несколько различных типов секций автоаккомпанемента, которые позволяют вам разнообразить аранжировку аккомпанемента, чтобы она идеально подходила для вашей песни. Секции: Intro, Main (A, B), Fill (A, B) и Ending. Переключая их во время исполнения, вы легко сможете вставлять динамичные элементы, которые придадут вашей песне профессиональное звучание.

Авто аккомпанемент

INTRO Секция (Вступление)

Она используется для начала песни. Когда вступление закончится, стиль переходит к основной секции (Main).

MAIN Секция (Основная)

Она используется для игры основной части песни. Секция состоит из нескольких тактов, которые повторяются бесконечно, пока вы не нажмете на кнопку другой секции.

FILL-IN Секция (Заполнение)

Секция заполнения позволит вам вставлять в аккомпанемент динамические вариации и сбивки ритма, чтобы ваше исполнение звучало более профессионально. Когда заполнение закончится, стиль перейдет к выбранной основной секции (Main A, B).

ENDING Секция (Окончание)

Она используется для окончания песни. Когда окончание закончится, стиль автоматически остановится. Длина окончания изменяется в зависимости от стиля.

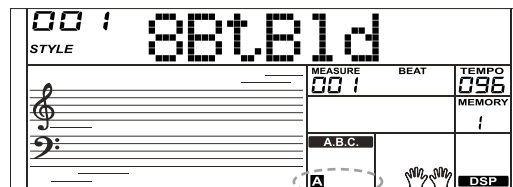
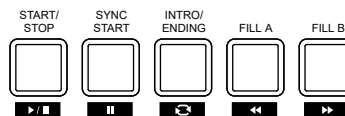

Примечание:

1. Нажмите и удерживайте кнопку [FILL A]/ [FILL B] во время игры стиля, и выбранный фрагмент заполнения будет повторяться, пока вы не отпустите кнопку.
2. Нажмите кнопку [FILL A]/ [FILL B], пока стиль остановлен, и включится основная секция.

Запуск различных секций автоаккомпанимента

1. Нажмите на кнопку [STYLE].
Используйте кнопки [+ / YES] / [- / NO], колесо DIAL или кнопки прямого выбора для выбора стиля. Нажмите кнопку [CHORD MODE] для входа в режим A.B.C. (аккомпанемент с басом)
2. Нажмите на кнопку [SYNC START].
3. Нажмите на кнопку [FILL A] для выбора секции Main A (основная, вариант A).
4. Нажмите на кнопку [INTRO/ENDING]. Индикатор "A" на дисплее засветится - это значит, что стиль готов к запуску.
5. Как только вы сыграете аккорд левой рукой, аккомпанемент запустится. Когда вступление закончится, стиль переходит к основной секции Main A.
6. Нажмите на кнопку [FILL B]. После того, как сыграет заполнение, стиль перейдет к основной секции Main B (основная, вариант B).
7. Нажмите кнопку [INTRO/ENDING], включится секция окончания Ending. Когда окончание закончится, стиль автоматически остановится.

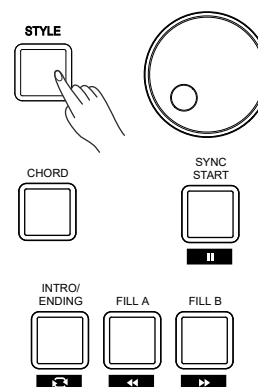

Нарастание и затухание громкости

1. Fade In (нарастание)

Функция Fade In создает плавное нарастание громкости при запуске стиля. Нажмите и удерживайте кнопку [SHIFT], а затем нажмите кнопку [FADE], пока стиль остановлен. На дисплее засветится значок "FADE", который начнет мигать, когда запустится стиль.

2. Fade Out (затухание)

Функция Fade Out создает плавное затухание громкости при остановке стиля. Нажмите и удерживайте кнопку [SHIFT], а затем нажмите кнопку [FADE] во время воспроизведения стиля. На дисплее засветится значок "FADE", который начнет мигать, пока стиль заканчивается.

3. Время нарастания/затухания

По умолчанию время составляет 10 секунд.

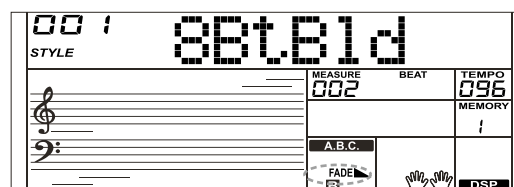
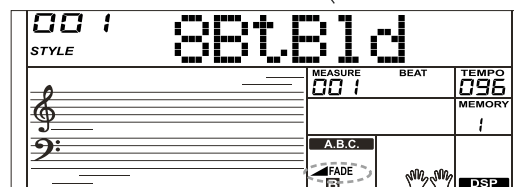

Авто аккомпанемент

Громкость автоаккомпанемента

Вы можете использовать эту функцию для получения правильного баланса между громкостью звука клавиатуры и громкостью аккомпанемента.

1. Нажмите и удерживайте кнопку [SHIFT], а затем нажмите кнопки [ACCOMP +]/ [ACCOMP -] для изменения громкости аккомпанемента, диапазон регулировки составляет 0~32, на дисплее будет отображаться текущая громкость в виде надписи "XXX Accomp". Значение по умолчанию - 24.
2. Нажав и удерживая кнопку [SHIFT], нажмите кнопки [ACCOMP +]/ [ACCOMP -] на какое-то время, так вы сможете быстро изменить громкость.
3. Нажмите и удерживайте кнопку [SHIFT], на дисплее на короткое время появится значение громкости. Затем нажмите кнопки [ACCOMP +] и [ACCOMP -] одновременно для сброса громкости аккомпанемента на значение по умолчанию - 24.

Примечание

Настройки аккомпанемента автоматически закрываются, если вы не используете их более 5 секунд.

Аппликатура аккордов

То, как именно берутся и отображаются на дисплее аккорды, которые вы играете левой рукой в секции аккомпанемента, определяется понятием "аппликатура". В инструменте используются два типа аппликатуры аккордов.

Основные понятия об аккордах

Три или больше нот, сыгранных вместе, составляют "аккорд". Самый простой типа аккорда называется "трезвучием" и состоит из трех нот: тоники, третьей и пятой ступени соответствующей гаммы. Трезвучие до-мажор (C) состоит, например, из нот C (до, тоника), E (ми, третья нота гаммы до-мажор) и G (соль, пятая нота гаммы до-мажор). В до-мажорном трезвучии, показанном выше, нижняя нота является тоникой аккорда (этот аккорд находится в "тоническом расположении", использование других нот этого аккорда в качестве нижней ноты называется "обращением") Тоника является центральным звуком, который поддерживает и связывает другие ноты аккорда. Расстояние (интервал) между соседними нотами трезвучия в тоническом расположении составляет большую или малую терцию. Нижний интервал в нашем трезвучии с тоникой внизу (между тоникой и третьей ступенью) определяет, будет трезвучие мажорным или минорным, и мы можем двигать самую высокую ноту вверх или вниз для получения двух дополнительных аккордов. Основные характеристики звучания аккорда не изменяются, даже если мы изменим порядок нот для создания различных обращений. Различные обращения аккордов можно использовать для плавного соединения аккордов или для голосоведения.

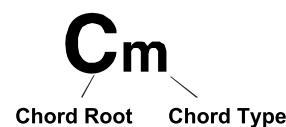
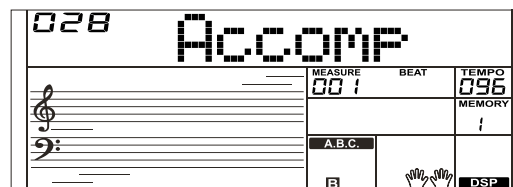
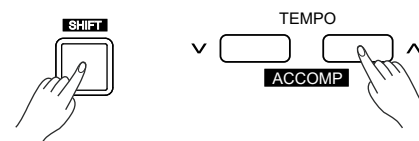

Авто аккомпанемент

Чтение названий аккордов

Названия аккордов расскажут вам все, что вам нужно знать об аккорде (кроме обращения). Из названия аккорда вы узнаете тонику аккорда, является ли он мажорным, минорным или уменьшенным, есть ли в нем большая или малая септима, какие альтерации или тяготения используются.

Режим полной аппликатуры CHORD FINGER

Этот режим позволяет вам играть в секции аккомпанемента собственные аккорды. В этом режиме будут распознаваться как аккорды, сыгранные одним пальцем, так и несколькими пальцами. Если вы не нажимаете много клавиш, то аккорды будут распознаваться, как аккорды, сыгранные одним пальцем.

Аккорды, сыгранные одним пальцем (Single Finger)

Режим аккомпанемента Single-finger позволяет создавать красивое оркестровое сопровождение с использованием мажорных, или минорных аккордов и мажорных или минорных септаккордов, нажимая для этого минимальное количество клавиш в зоне аккомпанемента на клавиатуре.

Аккорды, сыгранные несколькими пальцами (Multi-finger)

Это режим аккомпанемента по умолчанию. В этом режиме вы можете играть аккорды как в простой аппликаторе, так и в полной. Ваш инструмент может распознавать 32 типа аккордов, мы рассмотрим из на примере аккордов с тоникой "до" (C).

Примечание:

1. В режиме полной аппликатуры вся клавиатура является зоной распознавания аккордов. Будут распознаваться только аккорды, взятые несколькими пальцами.
2. Ноты в скобках являются дополнительными, аккорды будут распознаны и без них.

0 C	1 C ₆	2 C _{M7}	3 C _{M7} (#11)	4 C _M (9)	5 C _{M7} (9)
6 C ₆ (9)	7 C _{aug}	8 C _m	9 C _{m6}	10 C _{m7}	11 C _{m7} (b5)
12 C _m (9)	13 C _{m7} (9)	14 C _{m7} (11)	15 C _{mM7}	16 C _{mM7} (9)	17 C _{dim}
18 C _{dim7}	19 C ₇	20 C _{7sus4}	21 C ₇ (b5)	22 C ₇ (9)	23 C ₇ (#11)
24 C ₇ (13)	25 C ₇ (b9)	26 C ₇ (b13)	27 C ₇ (#9)	28 C _{M7aug}	29 C _{7aug}
30 C _{sus4}	31 C ₁₊₂₊₅	Ноты, взятые в скобки, являются дополнительными, аккорд распознается и без них.			

Темп:

Для каждого стиля в инструменте предусмотрен темп по умолчанию, или стандартный темп; но вы можете изменять темп с помощью кнопок [ТЕМПО +]/ [ТЕМПО -].

1. Нажмите кнопку [ТЕМПО+] или [ТЕМПО-] для установки темпа. Пока значение темпа мигает, для его изменения можно использовать и колесо Data Dial.
2. Нажмите кнопки [ТЕМПО+] и [ТЕМПО-] одновременно для сброса темпа на значение по умолчанию.

Примечание:

Если вы выбираете другой стиль, когда стиль остановлен, то его темп изменится. Если вы выбираете другой стиль во время воспроизведения стиля, то его темп изменяться не будет.

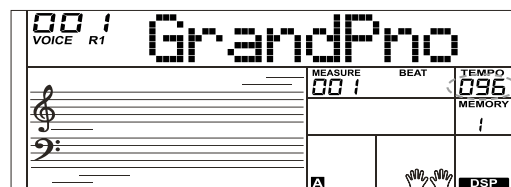
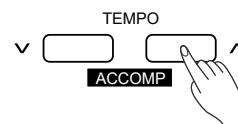

Меню функций

Нажмите и удерживайте кнопку [SHIFT], а затем нажмите кнопку [FUNCTION] для входа в меню функций. На дисплее вы увидите название функции по умолчанию "Tune". Используйте кнопки [+ / YES] / [- / NO] для настройки параметра текущего меню.

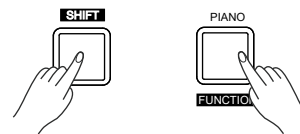

Доступны следующие функции и параметры:

NO.	Функция	Отображение	Диапазон	По-умолчанию
1	Tune	xxx Tune	-50 ~ +50	0
2	Split Point	xxx Split pt	1-61	19
3	Beat Type	xxx Beat	0, 2-9	4
4	Pedal Type	xxx Ped XXX	Ped Sust, Ped Soft, Ped Mem, Ped St/S	Ped Sust
5	EQ Type	xxx EQ XXX	EQ Pop, EQ Rock, EQ Class, EQ Jazz, EQ Dance, EQ Reset	EQ Reset
6	Reverb Type	xxx RevHall1	RevRoom1, RevRoom2, RevRoom3, RevHall1, RevHall2, RevHall3, RevChrh1, RevChrh2, RevDelay, RevPnDly	RevHall1
7	Reverb Level	xxx Rev Lev	0-32	20
8	Chorus Type	xxx ChrGMCr2	ChrChrs1, ChrChrs2, ChrGMCr1, ChrGMCr2, ChrFlgr1, ChrFlgr2, ChrRtry1, ChrRtry2	ChrGMCr2
9	Chorus Level	xxx Chr Lev	0-32	0
10	Harmony Types	xxx HrmDuet	HrmDuet, HrmStdTri, HrmFulCd, HrmRkDut, HrmCtDut, HrmCtTri, HrmBlock, Hrm4Cls1, Hrm4Cls2, Hrm4Open, Hrm1+5, HrmOctv1, HrmOctv2, HrmStrum	HrmDuet
11	MIDI Receive	xxx Midi In	01-16, ALL	ALL
12	MIDI Transmit	xxx Midi Out	01-16	01
13	Auto Power Off	xxx PowerOff	30, 60, OFF	30

Примечание:

Меню функций автоматически закрывается, если вы не используете его более 5 секунд.

Tune (настройка)

Эта функция управляет высотой звука всей клавиатуры с шагом в центах.

1. Нажмите и удерживайте кнопку [SHIFT], а затем повторно нажмите кнопку [FUNCTION] для выбора меню настройки. На дисплее появится надпись "xxx Tune". Используйте кнопки [+ / YES] / [- / NO] или колесо DIAL для изменения значения настройки. Диапазон настройки изменяется в пределах от -50 до 50 центов.
2. При нажатии кнопок [+ / YES] и [- / NO] вместе значение TUNE сбросится на значение по умолчанию: 0.
3. Значение настройки действует как для звука, так и для аккомпанемента.

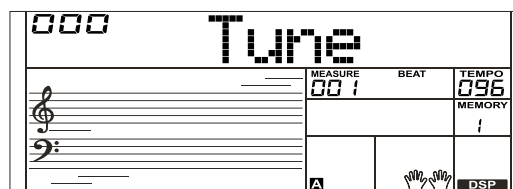
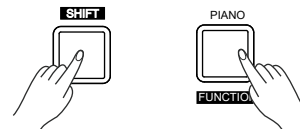

Split Point (Точка разделения клавиатуры)

Эта функция устанавливает точку разделения всей клавиатуры на две части:

1. Нажмите и удерживайте кнопку [SHIFT], а затем повторно нажмите кнопку [FUNCTION] для выбора меню точки разделения. На дисплее появится надпись "xxx Split Pt". Используйте кнопки [+ / YES] / [- / NO] или колесо DIAL для изменения точки разделения. Диапазон выбора точки разделения составляет: 1~61.
2. Для сброса точки разделения на значение по умолчанию нажмите кнопки [+] и [-] одновременно.

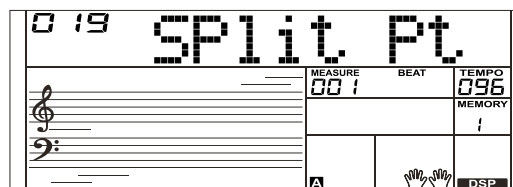
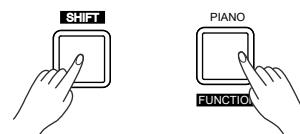

Примечание:

Ноты ниже точки разделения относятся к секции левой руки.

Function Menu

Beat Type (Размер Такта)

1. Нажмите и удерживайте кнопку [SHIFT], а затем повторно нажмите кнопку [FUNCTION] для выбора меню размера такта. На дисплее появится надпись "xxx Beat". Используйте кнопки [+ / YES] / [- / NO] или колесо DIAL для изменения размера. Диапазон выбора размера составляет: 0, 2~9.
2. При нажатии кнопок [+ / YES] и [- / NO] вместе значение размера сбросится на значение по умолчанию: 4.

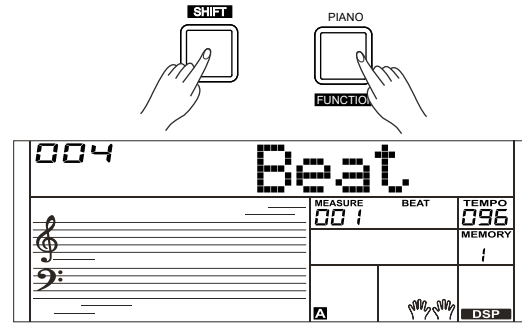

Pedal Type (Тип Педали)

1. Нажмите и удерживайте кнопку [SHIFT], а затем повторно нажмите кнопку [FUNCTION] для выбора меню педали. На дисплее появится надпись "xxx Ped Sust". Используйте кнопки [+ / YES] / [- / NO] или колесо DIAL для изменения типа педали.
2. В инструменте используются 4 типа педалей.
3. Нажмите кнопки [+] и [-] одновременно для сброса типа педали на значение по умолчанию: Sust (педаль сустейна).

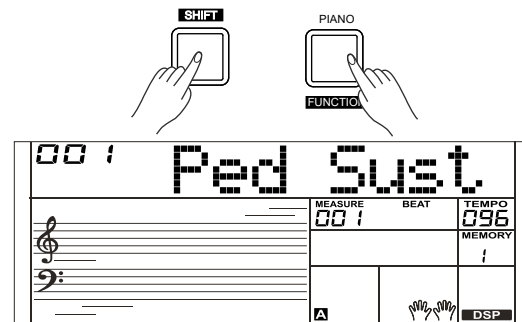

No.	Отображение	Функция педали
1	Ped Sust	Педаль сустейна
2	Ped Soft	Педаль смягчения
3	Ped Mem	Педаль переключения памяти
4	Ped St/S	Педаль старт/стоп

Примечание:

1. Ваш инструмент позволяет подключать нормально замкнутые и нормально разомкнутые педали, и автоматически определяет тип педали при включении.
2. Мы не советуем вам нажимать на педаль при включении инструмента, так в этом случае педаль будет работать в обратную сторону.

EQ Type (Тип Эквалайзера)

1. Нажмите и удерживайте кнопку [SHIFT], а затем повторно нажмите кнопку [FUNCTION] для выбора меню эквалайзера. На дисплее появится надпись "006 EQ Reset". Используйте кнопки [+ / YES] / [- / NO] или колесо DIAL для изменения типа эквалайзера. В инструменте доступны 6 типов эквалайзера.

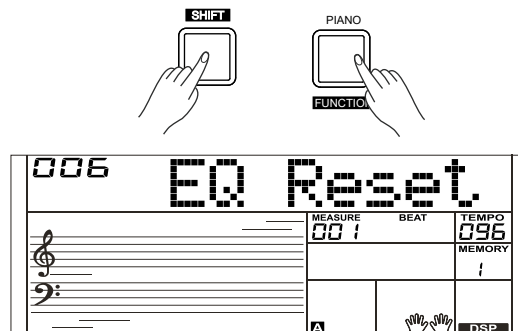

No.	Отображение	Тип Эквалайзера
1	EQ Pop	Для поп-музыки
2	EQ Rock	Для рок-музыки
3	EQ Class	Для классики
4	EQ Jazz	Для джаза
5	EQ Dance	Для танцевальной музыки
6	EQ Reset	Сброс эквалайзера

Меню функций

Reverb Type (Тип Ревербации)

Нажмите и удерживайте кнопку [SHIFT], а затем повторно нажмите кнопку [FUNCTION] для выбора меню ревербации. На дисплее появится надпись "004 RevHall1".

Используйте кнопки [+ / YES] / [- / NO] или колесо DIAL для изменения типа ревербератора. Значение по умолчанию - Hall 1.

№	Отображение	Тип Ревербации
1	RevRoom1	Комната 1
2	RevRoom2	Комната 2
3	RevRoom3	Комната 3
4	RevHall1	Зал 1
5	RevHall2	Зал 2
6	RevHall3	Зал 3
7	RevChrh1	Церковь 1
8	RevChrh2	Церковь 2
9	RevDelay	Задержка
10	RevPnDly	Сtereo задержка

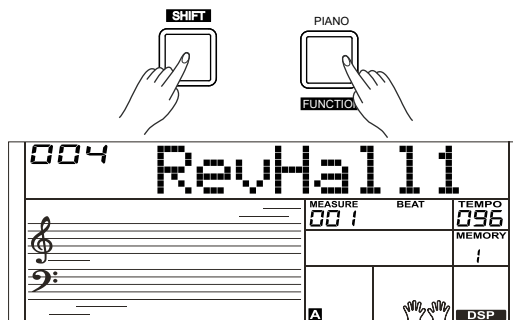

Reverb Level (Уровень Ревербации)

Нажмите и удерживайте кнопку [SHIFT], а затем повторно нажмите кнопку [FUNCTION] для выбора уровня ревербации. На дисплее появится надпись "xxx Rev Lev", диапазон регулировки: 0-32.

Используйте кнопки [+ / YES] / [- / NO] или колесо DIAL для изменения уровня ревербации. При нажатии кнопок [+ / YES] и [- / NO] вместе значение сбросится на значение по умолчанию: 23.

Тип Хоруса

Нажмите и удерживайте кнопку [SHIFT], а затем повторно нажмите кнопку [FUNCTION] для выбора меню хоруса. На дисплее появится надпись "004 ChrGMCr2". Используйте кнопки [+ / YES] / [- / NO] или колесо DIAL для изменения типа хоруса, значение по умолчанию – GM Chorus 2.

NO.	Отображение	Тип Хоруса
1	ChrChrs1	Хорус 1
2	ChrChrs2	Хорус 2
3	ChrGMCr1	GM Хорус 1
4	ChrGMCr2	GM Хорус 2
5	ChrFlgr1	Фленджер 1
6	ChrFlgr2	Фленджер 2
7	ChrRtry1	Вращение динамиков 1
8	ChrRtry2	Вращение динамиков 2

Chorus Level (Уровень Хоруса)

Нажмите и удерживайте кнопку [SHIFT], а затем повторно нажмите кнопку [FUNCTION] для выбора уровня хоруса. На дисплее появится надпись "xxx Chr Lev", диапазон регулировки: 0-32.

Используйте кнопки [+ / YES] / [- / NO] или колесо DIAL для изменения уровня ревербации. При нажатии кнопок [+ / YES] и [- / NO] вместе значение сбросится на значение по умолчанию: 0.

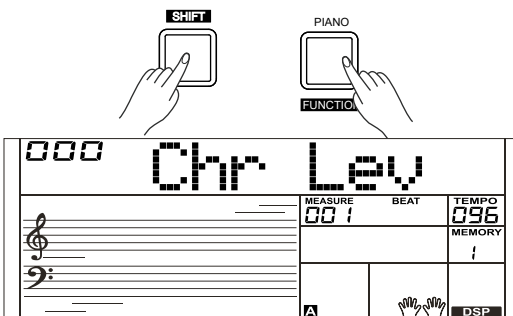
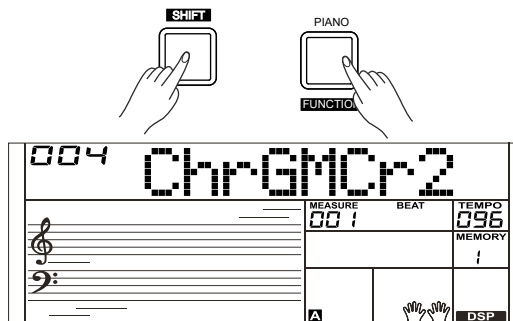
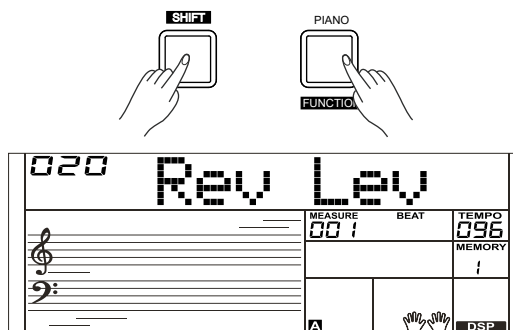

Меню функций

MIDI IN/ OUT (MIDI вход/выход)

Нажмите и удерживайте кнопку [SHIFT], а затем повторно нажмите кнопку [FUNCTION] для выбора меню MIDI in/ out. На дисплее появится надпись “xxx Midi In”/ “xxx Midi Out”.

1. Используйте кнопки [+ / YES] / [- / NO] или колесо DIAL для изменения канала MIDI входа: 1~16, ALL (все). При нажатии кнопок [+ / YES] и [- / NO] вместе значение канала входа сбросится на значение по умолчанию: ALL (все)
2. Используйте кнопки [+ / YES] / [- / NO] или колесо DIAL для изменения канала MIDI выхода: 1~16. При нажатии кнопок [+ / YES] и [- / NO] вместе значение канала выхода сбросится на значение по умолчанию: 1.

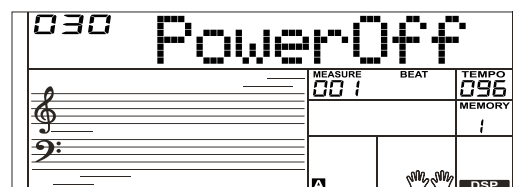
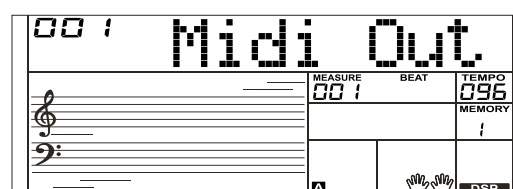
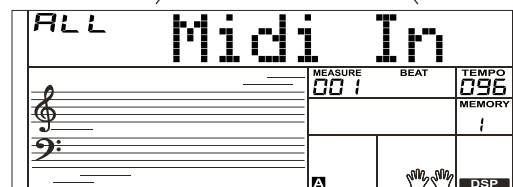
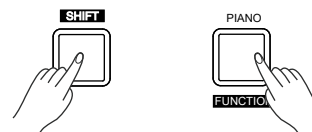

Auto Power Off (Автоматическое выключение)

1. Нажмите и удерживайте кнопку [SHIFT], а затем повторно нажмите кнопку [FUNCTION] для выбора меню автоматического отключения. На дисплее появится надпись “xxx Power Off”. Используйте кнопки [+ / YES] / [- / NO] или колесо DIAL для изменения времени выключения. У этой функции есть три варианта: 30 минут, 60 минут или OFF (выкл.). Значение по умолчанию: 30 минут.

Микшер

Функция микшера позволяет управлять громкостью различных дорожек.

1. Для входа в меню функции микшера нажмите кнопку [MIXER], сразу после включения питания на дисплее появится надпись “030 Rhythm_s”, а когда вы зайдете в этой меню в следующий раз, там будет видна последняя выбранная вами дорожка.
2. Нажмите еще раз на кнопку [MIXER] для выбора необходимого вам параметра. Используйте кнопки [+ / YES] / [- / NO] или колесо DIAL для изменения параметра.

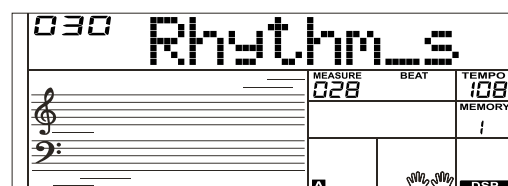
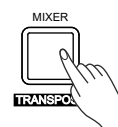

Функция	Отображение	Знач.
Изменяет громкость дорожки ритма.	XXX Rhythm_s	0-32
Изменяет громкость дорожки перкуссии.	XXX Rhythm_m	0-32
Изменяет громкость дорожки баса.	XXX Bass	0-32
Изменяет громкость дорожки аккордов 1.	XXX Chord1	0-32
Изменяет громкость дорожки аккордов 2.	XXX Chord2	0-32
Изменяет громкость дорожки аккордов 3.	XXX Chord3	0-32
Изменяет громкость дорожки фраз 1.	XXX Phrase1	0-32
Изменяет громкость дорожки фраз 2.	XXX Phrase2	0-32
Изменяет громкость дорожки Upper 1.	XXX Upper 1	0-32
Изменяет громкость дорожки Upper 2.	XXX Upper 2	0-32
Изменяет громкость дорожки Lower.	XXX Lower	0-32

Примечание:

Меню функций автоматически закрывается, если вы не используете его более 5 секунд.

Настройки эффектов

Octave (Октава)

1. Нажмите и удерживайте кнопку [SHIFT], а затем нажмите кнопку [OCTAVE] для входа в меню октавы. На дисплее появится надпись "xxx Octave". Используйте кнопки [+ / YES] / [- / NO] или колесо DIAL для изменения значения октавы. Диапазон регулировки: -1~+1. При нажатии кнопок [+ / YES] и [- / NO] вместе значение сбросится на значение по умолчанию: 0.

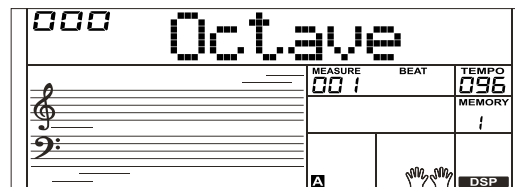
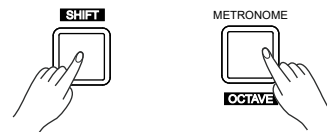

Touch (Чувствительность)

Функция чувствительности позволяет вам динамично и выразительно управлять уровнем звука с помощью силы нажатия на клавиши - точно так же, как на акустическом инструменте.

1. Нажмите и удерживайте кнопку [SHIFT], а затем нажмите кнопку [TOUCH] для входа в меню чувствительности. На дисплее появится надпись "xxx Touch".
2. Используйте кнопки [+ / YES] / [- / NO] или колесо DIAL для изменения уровня чувствительности. Уровень чувствительности по умолчанию равен 2.

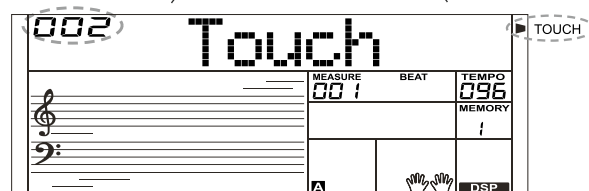
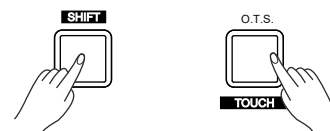

3. Если установить значение OFF (отключено), то клавиатура перестанет реагировать на силу нажатия.

Metronome (Метроном)

Метроном издает щелкающие звуки, которые позволяют вам заниматься с точным соблюдением темпа, или услышать скорость определенного темпа. Для запуска метронома нажмите кнопку [METRONOME]. Для выключения метронома нажмите кнопку [METRONOME] еще раз. (Тип метронома можно настроить в меню функций).

Можно одновременно запускать стиль и метроном.

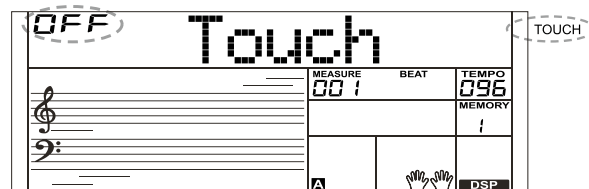
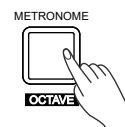

Sustain (Сустейн)

1. Нажмите и удерживайте кнопку [SHIFT], а затем нажмите кнопку [SUSTAIN] чтобы открыть функцию сустейна. Все ноты будут тянуться даже после того, как вы отпустите клавиши.
2. Чтобы выключить функцию сустейна, нажмите и удерживайте кнопку [SHIFT], а затем нажмите кнопку [SUSTAIN] ещё раз.

Примечание:

Чтобы получить более управляемый эффект сустейна, используйте педаль сустейна. (Подробности смотрите в разделе Функции педали).

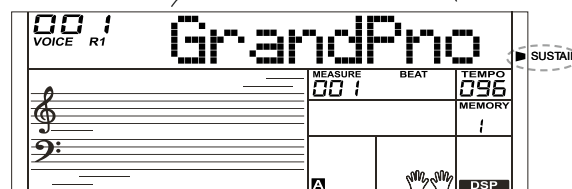

Pitch Bend (Изменение высоты)

При игре на клавиатуре вы можете использовать колесо pitch bend для изменения высоты ноты вверх (поверните колесо от себя) или вниз (колесо к себе). Колесо pitch bend само возвращается в центр при отпуске, и высота звука автоматически восстанавливается. Вы можете использовать колесо pitch bend для имитации игры на гитаре, скрипке, саксофоне и других инструментах для придания натуральности и живости исполнению.

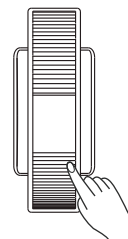

Настройка эффектов

DSP (DSP-эффект)

DSP - это цифровой процессор, который имитирует локализацию звука в реальной акустической обстановке. Каждый звук по-разному звучит в определенной акустической среде, поэтому, когда вы играете, допустим, на скрипке дома, в концертном зале или в пустыне, вы будете слышать звук по-разному из-за различной окружающей среды.

1. Нажмите и удерживайте кнопку [SHIFT], а затем нажмите кнопку [DSP] для включения DSP-эффекта, и на дисплее появится соответствующий значок при включении инструмента.
2. Чтобы выключить DSP-эффект, нажмите и удерживайте кнопку [SHIFT],

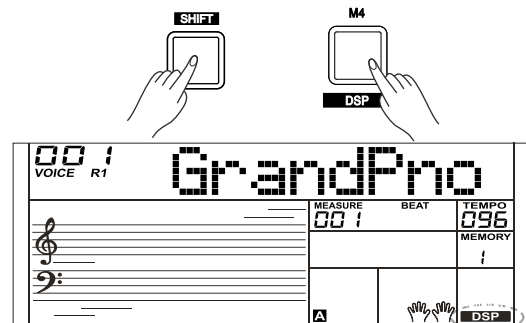

Transpose (Транспонирование)

1. Нажмите и удерживайте кнопку [SHIFT], а затем нажмите кнопку [TRANSPOSE] для включения транспонирования. Используйте кнопки [+ / YES] / [- / NO] или колесо DIAL для изменения значения транспозиции. Диапазон регулировки: -12~ +12, значение по умолчанию: 0. На дисплее появится надпись "xxx Transpos".



Harmony (Гармонизатор)

Функция гармонизации может добавлять эффект гармонизации к основному звуку. Если вы включите гармонизатор, то он будет автоматически добавлять гармонические партии к нотам, которые вы играете правой рукой – таким образом создавая более полное профессиональное звучание.

1. Нажмите кнопку [CHORD] для включения аккомпанемента.
2. Нажмите кнопку [HARMONY] для включения эффекта гармонизации.
3. Сыграйте аккорд левой рукой.

Поиграйте ноты в зоне клавиатуры для правой руки. Когда выбран тип гармонизации, то одна или несколько гармонических нот в соответствии с выбранным типом будут автоматически добавляться к мелодии, которую вы играете правой рукой.

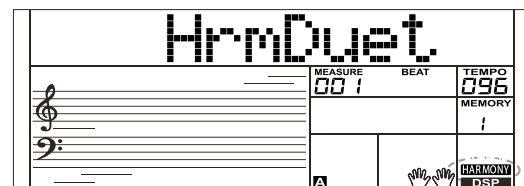

Примечание:

Гармонизация не включается, если выбран режим аппликатуры Full Keyboard. Типы гармонизации "1+5", "Octave 1" или "Octave 2" будут работать независимо от того, включен аккомпанемент или нет. Другие типы гармонизации будут работать только при включенном аккомпанементе.

Память настроек

Память настроек позволяет вам легче и эффективнее исполнять музыку на вашем инструменте. С её помощью вы можете сохранять все настройки инструмента в ячейки памяти, и затем вызывать свои настройки, нажимая на кнопку.

Запись настроек

1. Всего есть 8 банков; каждый банк состоит из 4 ячеек памяти (M1-M4).
2. Нажмите и держите кнопку [STORE], а затем нажмите одну из кнопок памяти: [M1] - [M4]. Помните, что запись новых настроек сотрет предыдущую информацию.
3. Вы можете сохранять в эти ячейки следующие параметры:
Звук (включая звуки для режимов dual и lower, DSP, микшер)
Акомпанемент (включая стиль, темп и включение или выключение аккомпанемент)
Параметры функций (включая громкость и параметры частей в меню функций).

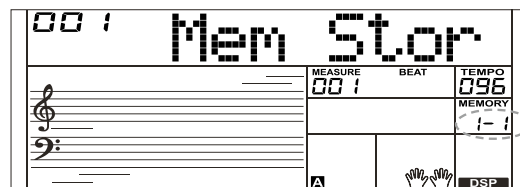
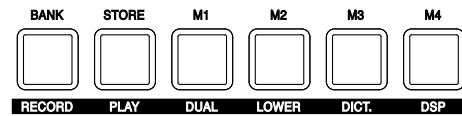

Вызов записанной настройки

1. Нажмите одну из кнопок памяти: [M1] - [M4]. В этом примере, если нажать кнопку [M2], то будут вызваны настройки, сохраненные в ячейке памяти 2 банка 1.

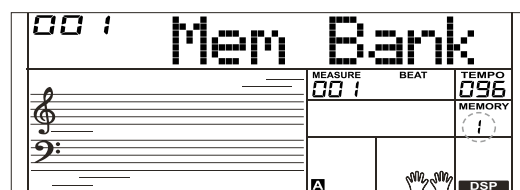

Настройки одним касанием (O.T.S.)

Настройки одним касанием (One Touch Setting) — это мощная и удобная функция, которая позволяет вам изменить буквально все настройки инструмента, связанные с аккомпанементом, нажатием на одну кнопку.

1. Нажмите на кнопку [O.T.S.], чтобы включить настройки одним касанием для текущего стиля. На дисплее появится надпись "O.T.S.". Нажмите на одну из кнопок настроек одним касанием [M1]-[M4]. Сразу же загрузятся различные настройки (такие, как звук, эффект и т.д.), специально подобранные для этого стиля. В режиме O.T.S. автоаккомпанемент автоматически включится, а функции Lower и Dual выключатся.

2. Если вы нажмете кнопку [VOICE], то перейдете к ячейкам памяти. На дисплее появится надпись "MEMORY".

3. Данные, которые сохраняются в режиме O.T.S.:

Звук (Громкость, Панорама, Октава)

Dual (Громкость, Панорама, Октава)

Left (Громкость, Панорама, Октава)

Примечание:

Режим O.T.S. автоматически отключается, когда вы переходите в режим песни.

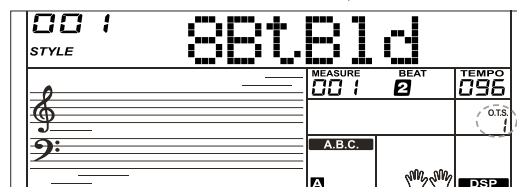

Запись

Используя функцию записи, вы можете записать ваше собственное исполнение в реальном времени в виде песни пользователя точно так же, как если бы вы делали запись в студии, а затем воспроизвести полученную песню. Ваш инструмент позволяет записать до 5 песен пользователя.

Подготовка к записи

1. Перед началом записи ритма вам нужно выбрать песню пользователя, на которую будет идти запись.
2. Нажмите и удерживайте кнопку [SHIFT], а затем нажмите кнопку [RECORD] для выбора песни пользователя, на дисплее засветится значок "REC". Если вы выбрали пустую песню пользователя, то на дисплее появится надпись "XXX NoFile_X", если вы выбрали песню, в которой уже есть записанные данные, например, песню "001 RecSong1", то дисплей будет выглядеть как "XXX ReSongX". Используйте кнопки [+ / YES] / [- / NO] или колесо DIAL для выбора необходимой песни.
3. Нажмите и удерживайте кнопку [SHIFT], а затем нажмите кнопку [RECORD], на дисплее начнет мигать значок записи. Инструмент находится в состоянии подготовки к записи, вы можете сейчас выбрать все необходимые параметры звука, стиля и т.д.
4. Чтобы выйти из режима записи, находясь в состоянии подготовки, нажмите и удерживайте кнопку [SHIFT], а затем нажмите кнопку [RECORD].

Примечание:

Новая запись сотрет содержимое выбранной вами песни пользователя.

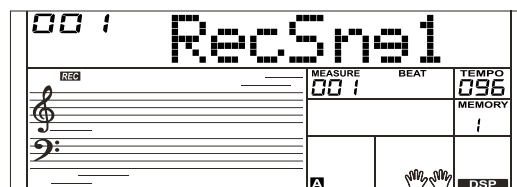
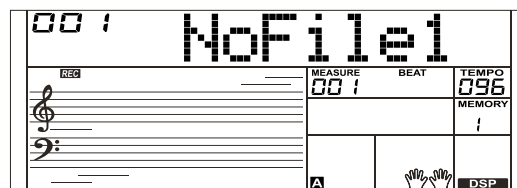
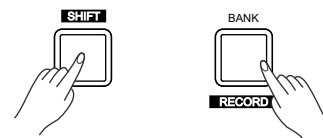

Запись

Начало записи

1. Находясь в состоянии подготовки, нажмите кнопку [START/STOP] для начала записи. На дисплее начнут по кругу мигать четыре точки долей такта (beat), и пойдет отсчет тактов. Вы можете запускать и останавливать запись по своему желанию, нажимая на кнопку [START/STOP].
2. Для старта записи можно также начать играть на клавишах. Когда включен аккомпанемент, то при нажатии на любую ноту в секции левой руки запустится аккомпанемент с аккордами. Если аккомпанемент выключен, вы можете запустить его, нажав на кнопку [START/STOP] два раза.
3. Кнопка [SYNC START] во время записи не работает.



Остановка записи

Ручная остановка записи

Нажмите и удерживайте кнопку [SHIFT], а затем нажмите кнопку [RECORD] для остановки записи. Значок "REC" и индикация долей такта погаснут.

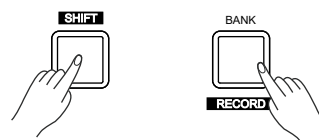

Автоматическая остановка записи

1. Если в процессе записи память заполнится, то запись автоматически остановится и сохранится.
2. Если вы выбрали запись с аккомпанементом, то для автоматического окончания записи можно нажать кнопку окончания ритма.

Воспроизведение записи

1. В процессе записи нажмите и удерживайте кнопку [SHIFT], а затем нажмите кнопку [PLAY] для входа в окно выбора. Если вы выбрали пустую песню пользователя, то на дисплее появится надпись "XXX NoFile_X", если вы выбрали песню, в которой уже есть записанные данные, например, песню "001 PlySong1", то дисплей будет выглядеть как "XXX PlySongX". Используйте кнопки [+ / YES] / [- / NO] или колесо DIAL для выбора песни, которую вы хотите прослушать.
2. Нажмите и удерживайте кнопку [SHIFT], а затем нажмите кнопку [PLAY] для воспроизведения песни пользователя.
3. Чтобы остановить воспроизведение песни, нажмите и удерживайте кнопку [SHIFT], а затем нажмите кнопку [PLAY].

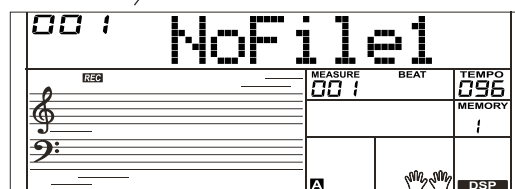

Удаление записи

1. Нажмите и удерживайте нажатыми кнопки [RECORD] и [SONG], затем нажмите кнопку включения, все песни пользователя будут удалены.
2. В окне выбора записанных песен нажмите и удерживайте кнопку [SHIFT], а затем нажмите кнопку [RECORD]. На дисплее появится надпись "Delete?" (удалить?), нажмите кнопку [+ / YES] для подтверждения удаления или кнопку [- / NO] для отмены удаления.

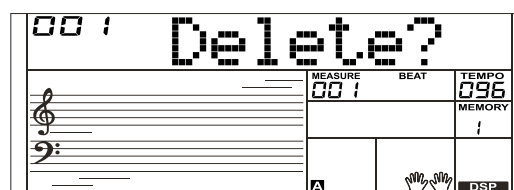
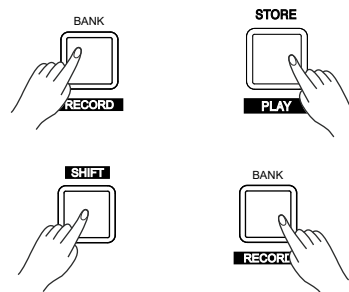

Примечание:

Все песни пользователя будут сохранены даже при выключении питания.

Воспроизведение Демонстраций

В вашем инструменте есть несколько замечательных демонстраций. Их список смотрите в приложении.

1. Нажмите кнопку [DEMO], на дисплее засветится значок DEMO и все демонстрации начнут воспроизводиться по кругу.
2. Используйте кнопки [+ / YES] / [- / NO] или колесо DIAL для выбора другой демонстрации. Нажмите кнопки [DEMO] или кнопку [START / STOP] для остановки воспроизведения и выхода из режима демонстрации.

Примечание:

В режиме демонстрации перестанут работать все кнопки и клавиши, кроме кнопок [DEMO], [START / STOP], [+ / YES], [- / NO], [TEMPO +], [TEMPO -], колеса data dial, регулятора [VOLUME] и кнопки включения.

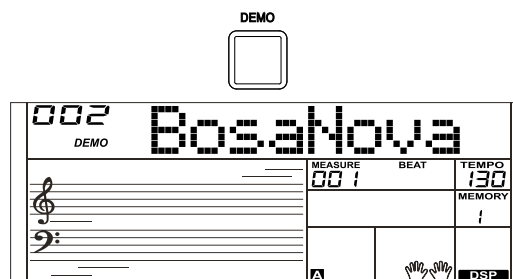

Режим Пианино

Эта функция включает звук пианино на всю клавиатуру.

1. Для входа в режим пианино или выхода из него нажмите кнопку [PIANO].
2. В режиме пианино кнопки управления аккомпанементом работают так же, как и в других режимах. Аккомпанемент может играть только партию ритма.

Примечание:

В этом режиме вы можете настраивать функции микшера и входить в меню функций.

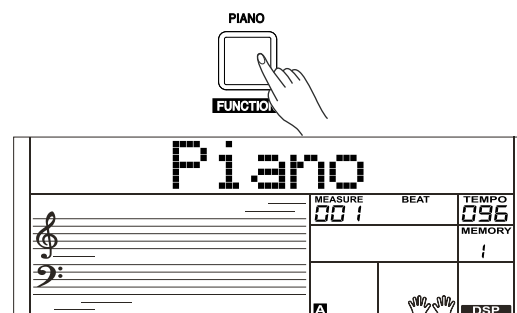

Песни

В вашем инструменте есть много песен, каждую из которых вы можете выучить с помощью режима обучения. Используйте кнопки [+ / YES] / [- / NO] или колесо DIAL для выбора песни, которую вы хотите прослушать.

Прослушивание песен

1. Нажмите кнопку [SONG] для перехода в режим песни. Все песни будут играть по кругу.
2. Для выбора необходимой песни можно использовать кнопки [+] или [-].
3. Когда песня остановлена: Вы можете нажать кнопку [SONG], запустится воспроизведение всех песен, и засветится значок на дисплее. Для остановки можно нажать кнопку [SONG] или [START/ STOP], но вы по прежнему будете оставаться в режиме песни. Если нажать кнопку [START/STOP], то текущая песня будет воспроизводиться по кругу. Запустите песню, и засветится значок на дисплее. Для остановки можно нажать кнопку [SONG] или [START/ STOP], но вы по прежнему будете оставаться в режиме песни. Эти опции доступны в режиме обучения.
4. Когда песня остановлена, нажмите кнопки [STYLE] или [VOICE] для выхода из режима песни.

Управление песней

1. Вступительный такт
Перед началом песни будет звучать вступительный такт, отсчет начнется с отрицательного такта. Воспроизведение песни начнется, когда счетчик тактов перейдет к такту 1.
2. Перемотка вперед, назад и пауза
Когда песня играет:
Нажмите кнопку [] для перемотки песни вперед.
Для перемотки назад нажмите и удерживайте кнопку [] (смотрите на счетчик тактов). Чтобы сделать паузу при воспроизведении песни, нажмите кнопку [], чтобы продолжить песню, нажмите кнопку ещё раз.
3. Повтор песни
При воспроизведении песни нажмите кнопку [] для установки начала цикла, затем нажмите кнопку ещё раз для установки конца цикла. Когда фрагмент циклически повторяется, нажмите кнопку [] ещё раз для отключения повторения.

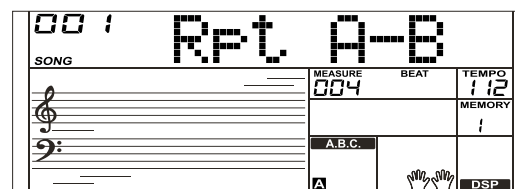
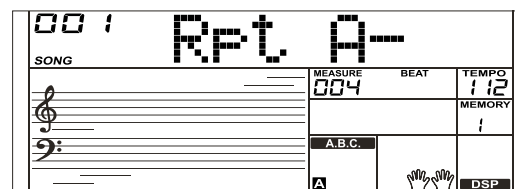
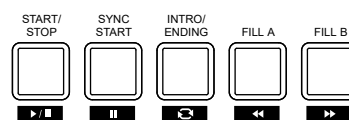
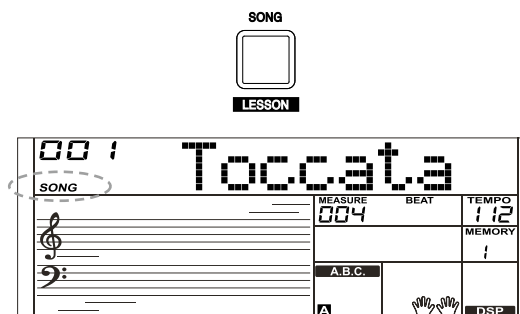

Режим обучения

В режиме обучения используются четыре комбинации кнопок: [SHIFT] + [LESSON], [SHIFT] + [L], [SHIFT] + [R] и [SHIFT] + [L] + [R].

1. Вход в режим обучения.
Пока песня остановлена, удерживайте нажатой кнопку [SHIFT] и нажмите на кнопку [LESSON].
2. Выберите необходимую песню для занятий.
В этом режиме можно изучить все песни с помощью трех режимов: занятия на точность времени, занятия на точность нот и режим исполнения. Чтобы вы лучше представляли себе ваше продвижение в обучении, в инструменте есть функция оценивания.
В режиме обучения есть 3 уровня уроков. Вы можете использовать комбинации кнопок [SHIFT] + [L], [SHIFT] + [R] или [SHIFT] + [L] + [R] для выбора руки, которой вы хотите заниматься. Если вы не выбрали руку сами, то автоматически будет выбрана правая рука.

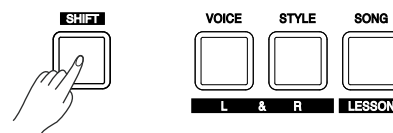

Примечание:

1. В зависимости от типа песни материал ваших занятий для левой руки будет отличаться. Если вы выберете песню с ритмом, то на уроках для левой руки вы будете играть аккорды, если песню в режиме пианино, то левой рукой вы будете играть мелодию. Некоторые песни формата MIDI не поддерживают режим занятий левой рукой.
2. Во время воспроизведения песни вы не сможете изменить режим обучения, пока вы не решите остановить занятие, или не получите комментарий, который можно использовать для оценки вашего уровня.
3. Когда песня играет, на нотном стане будут отображаться мелодия и положение аккордов, что очень удобно для занятий.

Режим урока 1 - занятие на время

Пока песня остановлена, нажмите комбинацию кнопок [SHIFT] + [LESSON] для входа в режим урока 1. На дисплее появится значок "LESSON 1". В режиме первого урока LESSON 1 пианино оценивает только, вовремя ли играют ноты, независимо от их правильности. Если вы сыграли ноты вовремя и с нужными длительностями, то зазвучит мелодия.

Режим урока 2 - Занятия на точность нот

Нажмите комбинацию кнопок [SHIFT] + [LESSON] еще раз для входа в режим урока 2. Засветится индикатор "LESSON 2". В режиме второго урока LESSON 2 пианино будет оценивать только правильность нот, их длительность и точность времени оцениваться не будет. Только когда вы сыграете правильную ноту, песня будет играть дальше до следующей ноты.

Режим урока 3 - Исполнение

[SHIFT] + [LESSON] во время второго урока. Также вы можете просто нажать кнопку [LESSON], когда песня остановится. Засветится индикатор "LESSON 3". В режиме LESSON 3 ваши занятия будут оцениваться по точности исполнения нот и длительностей.

Функция комментирования

В зависимости от уровня вашего исполнения система будет запускать разные звуковые комментарии.

Высшая оценка: "Excellent!"

Отличная оценка: "Very Good!"

Хорошая оценка: "Good!"

Удовлетворительная оценка: "Try Again!"

После звукового комментария воспроизведение песни продолжится, и сохранится выбранный режим урока.

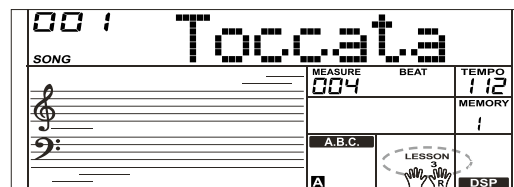
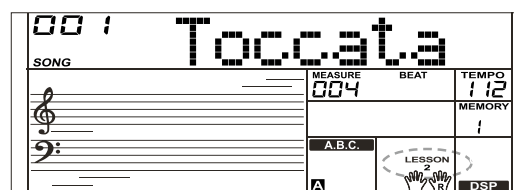
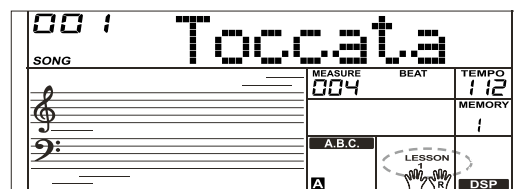
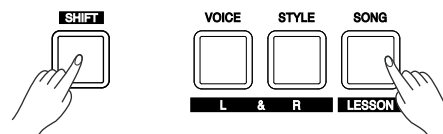

Справочник аккордов

Справочник аккордов - это встроенная "книга", которая поможет вам проверить правильность игры аккордов. С помощью него вы сможете изучить аккорды и проверить правильность их игры. На дисплее будут отображаться ноты аккорда, помогая вам играть его правильно.

DICT 1 (Режим изучения аккордов)

1. Нажмите и удерживайте кнопку [SHIFT], а затем нажмите кнопку [DICT.] для входа в режим изучения аккордов.

На дисплее появится надпись "Dict.1", и автоматически включится аккомпанемент. В этом режиме клавиши, расположенные в диапазоне C4~B5, используются для выбора типа аккорда, а расположенные выше C6 для выбора тоника аккорда. Когда подтвердятся тоника и тип аккорда, то ноты, которые вам необходимо сыграть для определенного аккорда, будут видны на дисплее в виде нотной записи и названия аккорда.

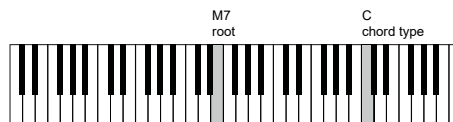
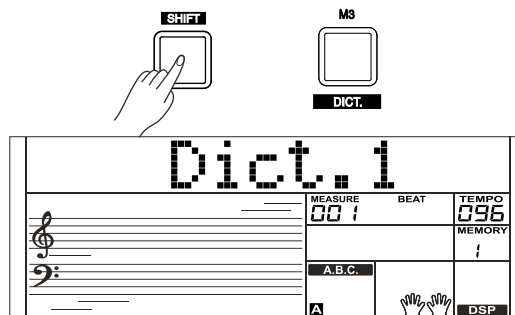

DICT 2 (Режим проверки аккордов)

В режиме DICT 1 нажмите и удерживайте кнопку [SHIFT], а затем нажмите кнопку [DICT.] для входа в режим проверки аккордов.

Включится режим проверки. В зоне аккордов на дисплее отобразится случайный аккорд, а зона положения нот на клавиатуре останется пустой.

Если вы в течение 3 секунд сыграете правильный аккорд, то на дисплее появится следующий случайный аккорд, ожидающий, пока вы сыграете его. Если вы сыграли аккорд неправильно, то на дисплее автоматически появится правильное положение нот аккорда.

Выход из справочника аккордов

В режиме DICT 2 нажмите и удерживайте кнопку [SHIFT], а затем нажмите кнопку [DICT.] для выхода из справочника аккордов.

В режиме справочника на дисплее будут отображаться 24 аккорда:

Нота	Тоника	Нота	Тоника	Нота	Тоника
C6	C	C4	M	C5	7(b9)
C#6	C#/Db	C#4	M(9)	C#5	7(9)
D6	D	D4	6	D5	7(#9)
Eb6	Eb/D#	Eb4	mM7	Eb5	7(b13)
E6	E	E4	M7	E5	7(13)
F6	F	F4	M	F5	7(#11)
F#6	F#/Gb	F#4	M(9)	F#5	dim7
G6	G	G4	M6	G5	dim
Ab6	Ab/G#	Ab4	M7(9)	Ab5	7aug
A6	A	A4	M7	A5	aug
Bb6	Bb/A#	Bb4	M7b5	Bb5	7sus4
B6	B	B4	7	B5	sus4

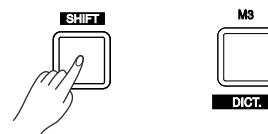
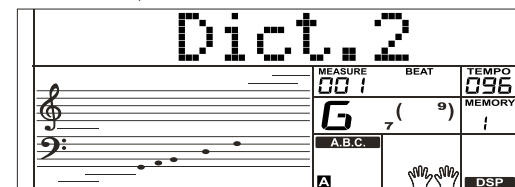
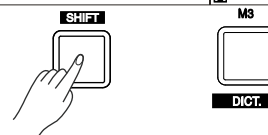
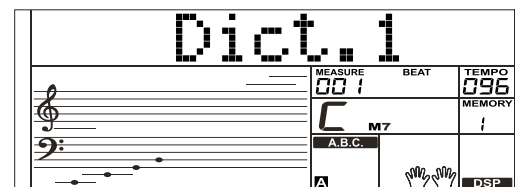

Функция педали

Использование функций педали позволяет вам более естественно и выразительно исполнять музыку на вашем инструменте.

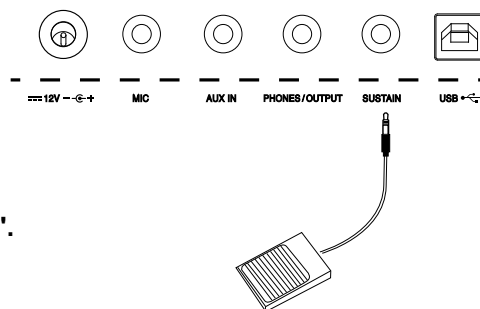

Мультифункциональная педаль

Подробности вы можете найти в разделе "Функции педали".

1. Педаль сустейна

Эта функция позволяет использовать педаль точно так же, как на акустическом пианино, продлевая звучание нот после того, как вы отпустите клавиши.

Нажмите на педаль для включения эффекта сустейна. Если педаль отпустить, то эффект отключится и все тянущиеся ноты сразу затихнут.

2. Педаль смягчения

Когда выбрана педаль смягчения, то при нажатии на педаль сыгранные вами ноты будут звучать мягче.

3. Педаль памяти.

Когда выбрана педаль памяти, то при нажатии на педаль в первый раз будут вызваны настройки из ячейки M1, а затем при каждом последующем нажатии на педаль будут вызываться настройки из ячеек M2, M3 и т.д. (всего 32 ячейки памяти).

Примечание:

Когда вы нажимаете на эту педаль и загружаете настройки из памяти, то настройки педали, сохраненные в ячейке памяти будут игнорироваться.

4. Педаль старт/стоп

Когда выбрана педаль старт/стоп, то при нажатии на педаль вы сможете запускать и останавливать стиль.

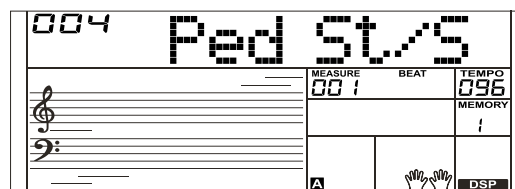
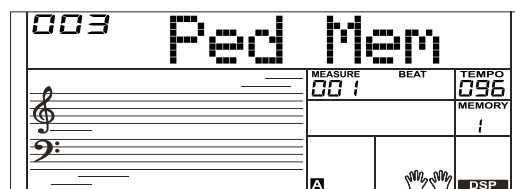
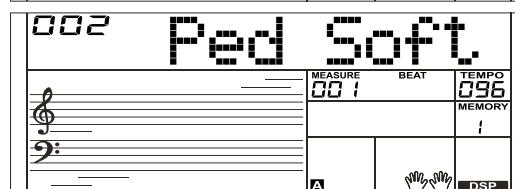
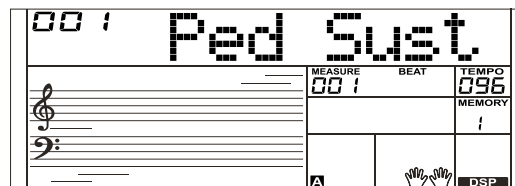

MIDI

Используя MIDI функции, вы можете значительно расширить свои творческие возможности. В этом разделе вы узнаете, что такое MIDI, какие у него возможности, и как вы можете использовать его на своем инструменте.

Что такое MIDI?

MIDI - это сокращение, которое означает цифровой интерфейс музыкальных инструментов. Этот интерфейс позволяет соединять между собой электронные музыкальные инструменты, передавать и отправлять команды о нотах, изменениях контроллеров, смене программ и множество других типов MIDI данных, или сообщений. Инструмент может управлять другими MIDI устройствами, передавая ноты, и связанные с ними данные, а также различные типы команд контроллеров. Вашим инструментом можно управлять с помощью входящих MIDI сообщений, которые автоматически определяют режим генерации нот, выбирают MIDI каналы, звуки и эффекты, изменяют значения параметров и, конечно же, играют звуками, назначенными на различные части клавиатуры.

MIDI сообщения можно разделить на две группы: Сообщения канала и системные сообщения.

Примечание:

В вашем инструменте есть порт USB который можно использовать в качестве MIDI входа или выхода при подключении к компьютеру. Вы не можете напрямую подключить подключить ваш инструмент к другому инструменту, это возможно только при наличии другого хост-устройства с портом USB.

Основное применение MIDI

1. Использование в качестве звукового модуля.

Ваш инструмент может принимать MIDI сообщения от компьютера, и выполнять команды MIDI контроллеров по смене канала, смене звука, эффекта и т.д. (Подробности о MIDI контроллерах смотрите в разделе Таблица реализации MIDI).

2. Использование в качестве MIDI клавиатуры.

Этот инструмент может отправлять MIDI сообщения на ваш компьютер, и когда вы играете на клавишах, изменяете звуки включаете /выключаете эффекты, то все эти команды можно записывать. Если вы играете на клавишах с аккомпанементом, то компьютер может записать только ваше исполнение без аккомпанемента. Также у вас есть возможность редактировать на компьютере все записи, изменяя номера каналов, звуки и эффекты. Затем вы сможете воспроизвести ваши записи с помощью другого источника звуков (например, звуковой карты компьютера). При воспроизведении записи вы можете одновременно играть на клавишах.(Подробности о MIDI контроллерах смотрите в разделе Таблица реализации MIDI).

3. Выбор MIDI устройства.

Для нормальной работы порта MIDI вам необходимо выполнить определенные настройки в программе, которую вы используете на компьютере; в качестве примера рассмотрим программу Sakewalk Pro Audio для работы с MIDI на компьютере с операционной системой WINDOWS XP.

Откройте программу Sakewalk Pro Audio. На странице вы увидите всплывающее окно.

Нажмите в всплывающем окне левую кнопку для продолжения:

В левой части окна выберите порт для MIDI входа, а в правой порт для MIDI выхода; звуковое USB устройство можно использовать в качестве MIDI USB входа и выхода. Выберите их, затем нажмите кнопку "OK". Теперь вы сможете передавать MIDI через USB порт. Вы также можете выбрать MIDI устройство в меню TOOLS MIDI DEVICES в программе Sakewalk, процедура выбора в данном случае идентична.

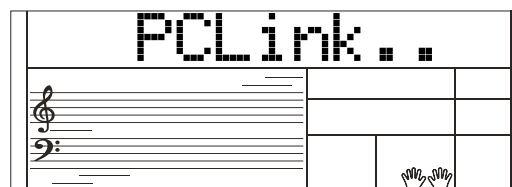
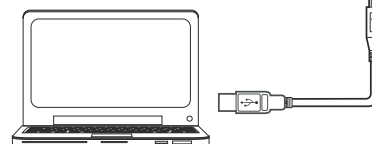
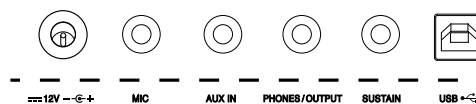

Решение проблем

Проблема	Возможная причина и решение
При включении и выключении в динамиках появляются хлопки.	Это нормально и не является поводом для беспокойства.
Нет звука при игре на инструменте.	Убедитесь, что громкость инструмента установлена на правильный уровень и к устройству не подключены наушники.
Возникает шум при использовании мобильного телефона.	Использование мобильных телефонов вблизи инструмента может привести к появлению помех. Чтобы избежать этого, отключайте мобильный телефон или уберите его подальше от инструмента.
Акомпанемент не запускается, хотя включен синхронный старт и нажата клавиша.	Возможно, вы пытаетесь запустить аккомпанемент, нажимая клавиши в правой части клавиатуры. Чтобы запустить аккомпанемент с помощью синхростарта, убедитесь, что вы играете в левой части клавиатуры.
Некоторые ноты звучат на неправильной высоте.	Убедитесь, что дополнительные настройки установлены в значении 0. Нажмите и держите кнопки [+ / YES] и [- / NO] одновременно во время включения, это сбросит инструмент до первоначальных настроек.
Функция гармонизации не работает.	Гармонизация не включится, если для части R1 выбран звук ударной установки.

Примечание:

Если вы столкнулись с неисправностью, которую не получается решить, обратитесь к продавцу вашего устройства.

Спецификации

Клавиши

61 клавиши с чувствительностью к нажатию.
3 уровня нажатия

LCD Дисплей

Мульти-функциональный LCD дисплей

Полифония

128

Звуки

633

Стили

220

Демо

8

Песни

150

Темп

30-280

Память

32

DSP

С использованием этой функции, вы получите более широкий и более полный эффект игры на инструменте.

Режим аккордов

Одним пальцем, несколькими пальцами

Словарь аккордов

Удобство изучения аккордов

Гарантий срок: 1 год

Комплектация: подставка для нот, руководство пользователя, адаптер питания.

Внимание: технически характеристики и комплектация могут быть изменены без предварительного уведомления.

Управлению аккомпанементом

Start/Stop, Sync Start, Intro/Ending, Fill A, Fill B,

Запись

10 пользовательских треков, воспроизведение

Разъемы

PHONES/OUTPUT, SUSTAIN, AUX IN, MIC, USB, DC IN.

Блок питания

DC IN 12V/800mA

Колонки

10 Вт 4 Ом x 2 шт.

Размеры

956(L) x 360(W) x 133(H) мм

Вес

5.0 Kg

* технически характеристики и комплектация могут быть изменены без предварительного уведомления.

СПИСОК ЗВУКОВ

NO.	English Name	LCD Name
Piano		
1	Acoustic Grand Piano	GrandPno
2	Acoustic Grand Piano 2	GrandPn2
3	Acoustic Grand Piano (wide)	GrandPnW
4	Acoustic Grand Piano (dark)	GrandPnD
5	Bright Acoustic Piano	BritePno
6	Bright Acoustic Piano 2	BritePn2
7	Bright Acoustic Piano (wide)	BritePnW
8	Electric Grand Piano	E.Grand
9	Electric Grand Piano 2	E.Grand2
10	Electric Grand Piano (wide)	E.GrandW
11	Electric Grand Piano (dark)	E.GrandD
12	Honky Tonk Piano	HnkyTonk
13	Honky Tonk Piano 2	HnyTonk2
14	Honky Tonk Piano (wide)	HnyTonkW
15	Honky Tonk Piano (dark)	HnyTonkD
16	Harpsichord	Harpsi
17	Harpsichord 2	Harpsi2
18	Harpsichord (octave mix)	HarpsiO
19	Harpsichord (wide)	HarpsiW
20	Harpsichord (with key off)	HarpsiOf
21	Octave Grand Piano	OctPno
22	Octave Grand Piano 2	OctPno2
23	Piano & Strings	Pno&Str
24	Piano & Pad	Pno&Pad
25	Piano & Choir	Pno&Cho
26	Piano & EP	Pno&EP
27	Piano & Vibraphone	Pno&Vib
28	Detuned Electric Piano	DetunEP
29	Detuned Electric Piano 2	DetunEP2
30	Electric Piano	E.Piano
31	Electric Piano 2	E.Piano2
32	Electric Piano 3	E.Piano3
33	Electric Piano 4	E.Piano4
34	Electric Piano 1 (velocity mix)	E.PnoV1
35	Electric Piano 2 (velocity mix)	E.PnoV2
36	60's Electric Piano	60'sEP
37	EP Legend	EPLegend
38	Phase EP	PhaseEP
39	Clavi	Clavi
40	Clavi 2	Clavi2
41	Phase Clavi	PhaseClv
42	Wah Clavi	WahClv
43	Pulse Clavi	PluseClv
44	Dream EP	DreamEP
45	Tremolo EP	TremoEP
46	Funk EP	FunkEP
47	Warm EP	WarmEP
48	Choir EP	ChoriEP
49	Wah EP	WahEP
50	Modern EP	ModernEP
51	EP Pad	EPPad
Chromatic Percussion		
52	Celesta	Celesta
53	Celesta 2	Celesta2

54	Celesta 3	Celesta3
55	Glockenspiel	Glocken
56	Glockenspiel 2	Glocken2
57	Glockenspiel 3	Glocken3
58	Music Box	MusicBox
59	Music Box 2	MuscBox2
60	Music Box 3	MuscBox3
61	Vibraphone	Vibra
62	Vibraphone 2	Vibra2
63	Vibraphone (wide)	VibraW
64	Marimba	Marimba
65	Marimba 2	Marimba2
66	Marimba (wide)	MarimbaW
67	Xylophone	Xylophon
68	Xylophone 2	Xylopho2
69	Xylophone 3	Xylopho3
70	Tubular Bells	TubulBel
71	Tubular Bells 2	TubulBe2
72	Church Bell	ChurBell
73	Carillon	Carillon
74	Dulcimer	Dulcimer
75	Dulcimer 2	Dulcime2
76	Santur	Santur
Organ		
77	Italian 60's Organ	60'sOrgn
78	Drawbar Organ	DrawOrgn
79	Drawbar Organ 2	DrawOrg2
80	Detuned Drawbar Organ	DeDraOrg
81	Drawbar Organ 3	DrawOrg3
82	Detuned Percussive Organ	DePerOrg
83	Percussive Organ	PercOrgn
84	Percussive Organ 2	PercOrg2
85	70's Percussive Organ	70'sPcOr
86	Percussive Organ 3	PercOrg3
87	Rock Organ	RockOrgn
88	Rock Organ 2	RockOrg2
89	Rock Organ 3	RockOrg3
90	Church Organ	ChurOrgn
91	Church Organ 2	ChurOrg2
92	Church Organ 3	ChurOrg3
93	Church Organ (octave mix)	ChurOrgO
94	Detuned Church Organ	DeChuOrg
95	Reed Organ	ReedOrgn
96	Reed Organ 2	ReedOrg2
97	Rotary Organ	RotyOrgn
98	Puff Organ	PuffOrgn
99	Accordion	Acordion
100	Accordion 2	Acordin2
101	Accordion 3	Acordin3
102	Harmonica	Harmnica
103	Harmonica 2	Harmnic2
104	Harmonica 3	Harmnic3
105	Tango Accordion	TangoAccd
106	Tango Accordion 2	TangAcdd2
Guitar		
107	Acoustic Guitar (nylon)	NylonGtr

СПИСОК ЗВУКОВ

108	Acoustic Guitar (nylon) 2	NylonGt2
109	Acoustic Guitar (nylon) 3	NylonGt3
110	Acoustic Guitar (nylon + key off)	NylGtrOf
111	Ukulele	Ukulele
112	Acoustic Guitar (steel)	SteelGtr
113	Acoustic Guitar (steel) 2	SteelGt2
114	12-Strings Guitar	12StrGtr
115	Mandolin	Mandolin
116	Mandolin 2	Mandoli2
117	Steel Guitar with Body Sound	SteelBdy
118	Electric Guitar (jazz)	JazzGtr
119	Electric Guitar (jazz) 2	JazzGtr2
120	Electric Guitar (pedal steel)	PedalGtr
121	Electric Guitar (clean)	CleanGtr
122	Electric Guitar (clean) 2	CleanGt2
123	Electric Guitar (detuned clean)	DetClnGt
124	Mid Tone Guitar	MidTonGt
125	Electric Guitar (muted)	MutedGtr
126	Electric Guitar (muted) 2	MutedGt2
127	Electric Guitar (funky cutting)	FunkGt
128	Electric Guitar (muted velo-sw)	MutVelGt
129	Jazz Man	JazzMan
130	Overdriven Guitar	Ovrdrive
131	Overdriven Guitar 2	Ovrdriv2
132	Guitar Pinch	GtPinch
133	Distortion Guitar	DistGtr
134	Distortion Guitar 2	DistGtr2
135	Distortion Guitar (with feedback)	FeedbkGt
136	Guitar Feedback	GtrFdbk
137	Distorted Rhythm Guitar	DistRyth
138	Guitar Harmonics	GtrHarmo
139	Guitar Harmonics 2	GtHarmo2
140	Velocity Nylon Guitar	NylnGtVe
Bass		
141	Acoustic Bass	AcoBass
142	Acoustic Bass 2	AcoBass2
143	Wah Bass	WahBass
144	Electric Bass (finger)	FngrBass
145	Finger Slap Bass	FngrSlap
146	Electric Bass (pick)	PickBass
147	Electric Bass (pick) 2	PickBas2
148	Fretless Bass	Fretless
149	Fretless Bass 2	Fretles2
150	Slap Bass	SlapBass
151	Slap Bass 2	SlapBas2
152	Slap Bass 3	SlapBas3
153	Slap Bass 4	SlapBas4
154	Synth Bass	SynBass
155	Synth Bass 2	SynBass2
156	Synth Bass 3	SynBass3
157	Synth Bass 4	SynBass4
158	Warm Synth Bass	WarmBass
159	Rsonance SynBass	ResoBass
160	Clavi Bass	ClavBass
161	Hammer	Hammer

162	Attack Bass	AtackBas
163	Synth Bass (rubber)	RubbBass
164	Synth Bass (rubber) 2	RubbBas2
165	Attack Pulse	AtackPls
Strings & Orchestral		
166	Violin	Violin
167	Violin 2	Violin2
168	Violin (slow attack)	SIViolin
169	Viola	Viola
170	Viola 2	Viola2
171	Cello	Cello
172	Cello 2	Cello2
173	Contrabass	Contrabs
174	Contrabass 2	Contrbs2
175	Tremolo Strings	TremStr
176	Tremolo Strings 2	TremStr2
177	Tremolo Strings 3	TremStr3
178	Pizzicato Strings	PizzStr
179	Pizzicato Strings 2	PizzStr2
180	Orchestral Harp	Harp
181	Orchestral Harp 2	Harp2
182	Yang Chin	YangChin
183	Timpani	Timpani
184	Timpani 2	Timpani2
185	String Ensembles	Strings
186	String Ensembles 2	Strings2
187	String Ensembles 3	Strings3
188	String Ensembles 4	Strings4
189	Strings & Brass	Str&Bras
190	60's Strings	60'sStr
191	Synth Strings	SynStrs
192	Synth Strings 2	SynStrs2
193	Synth Strings 3	SynStrs3
194	Synth Strings 4	SynStrs4
195	Synth Strings 5	SynStrs5
196	Choir Aahs	ChoirAah
197	Choir Aahs 2	ChorAah2
198	Choir Aahs 3	ChorAah3
199	Voice Oohs	VoiceOoh
200	Voice Oohs 2	VoicOoh2
201	Humming	Humming
202	Anlong Voice	AnVoice
203	Synth Voice	SynVoice
204	Synth Voice 2	SynVoic2
205	Orchestra Hit	OrchHit
206	Orchestra Hit 2	OrchHit2
207	Bass Hit Plus	BassHit
208	6th Hit	6thHit
209	Euro Hit	EuroHit
Brass		
210	Trumpet	Trumpet
211	Trumpet 2	Trumpet2
212	Dark Trumpet	DarkTrp
213	Trombone	Trombone
214	Trombone 2	Trmbone2

СПИСОК ЗВУКОВ

215	Trombone 3	Trmbone3
216	Bright Trombone	BritBone
217	Tuba	Tuba
218	Tuba 2	Tuba2
219	Muted Trumpet	MuteTrp
220	Muted Trumpet 2	MuteTrp2
221	Muted Trumpet 3	MuteTrp3
222	French Horn	FrHorn
223	French Horn 2	FrHorn2
224	French Horn 3	FrHorn3
225	Brass Section	Brass
226	Brass Section 2	Brass2
227	Brass Section 3	Brass3
228	Synth Brass	SynBrass
229	Synth Brass 2	SynBras2
230	Synth Brass 3	SynBras3
231	Synth Brass 4	SynBras4
232	Synth Brass 5	SynBras5
233	Synth Brass 6	SynBras6
234	Synth Brass 7	SynBras7
235	Synth Brass 8	SynBras8
236	Analog Synth Brass	AnaBrass
237	Analog Synth Brass 2	AnaBras2
238	Analog Synth Brass 3	AnaBras3
239	Jump Brass	JumpBras
240	Jump Brass 2	JumpBrs2
241	Funny	Funny
242	Funny 2	Funny2
243	French Horn	FrHorn
Reed		
244	Soprano Sax	SprnoSax
245	Soprano Sax 2	SprnSax2
246	Soprano Sax 3	SprnSax3
247	Alto Sax	AltoSax
248	Alto Sax 2	AltoSax2
249	Alto Sax 3	AltoSax3
250	Tenor Sax	TenorSax
251	Tenor Sax 2	TenoSax2
252	Tenor Sax 3	TenoSax3
253	Baritone Sax	BariSax
254	Baritone Sax 2	BariSax2
255	Baritone Sax 3	BariSax3
256	Oboe	Oboe
257	Oboe 2	Oboe2
258	Oboe 3	Oboe3
259	2 Oboes	2Oboes
260	English Horn	EngHorn
261	English Horn 2	EngHorn2
262	English Horn 3	EngHorn3
263	2 English Horns	2EngHons
264	Bassoon	Bassoon
265	Bassoon 2	Bassoon2
266	Bassoon 3	Bassoon3
267	2 Bassoons	2Bassoons
268	Clarinet	Clarinet

269	Clarinet 2	Clarine2
270	Clarinet 3	Clarine3
271	2 Clarinets	2Clarins
Pipe		
272	Piccolo	Piccolo
273	Piccolo 2	Piccolo2
274	Piccolo 3	Piccolo3
275	2 Piccolos	2Piccolos
276	Sweet Flute	SweeFlut
277	Flute	Flute
278	Flute 2	Flute2
279	Flute 3	Flute3
280	2 Flutes	2Flutes
281	Recorder	Recorder
282	Recorder 2	Reorde2
283	2 Recorders	2Records
284	Pan Flute	PanFlute
285	Pan Flute 2	PanFlut2
286	Sweet Pan Flute	SwPanFlu
287	Blown Bottle	Bottle
288	Blown Bottle 2	Bottle2
289	Shakuhachi	Shakhchi
290	Shakuhachi 2	Shakhch2
291	Whistle	Whistle
292	Whistle 2	Whistle2
293	Ocarina	Ocarina
294	Ocarina 2	Ocarina2
Synth Lead		
295	Lead 1 (square)	SquareLd
296	Lead 1a (square) 2	SquarLd2
297	Lead 1 (square) 3	SquarLd3
298	Lead 1b (sine)	SineLead
299	Lead 2 (sawtooth)	SawLead
300	Lead 2a (sawtooth) 2	SawLead2
301	Lead 2 (sawtooth) 3	SawLead3
302	Lead 2b (saw + pulse)	SawPlsLd
303	Lead 2c (double sawtooth)	DubSawLd
304	Lead 2d (sequenced analog)	SquAnaLd
305	Lead 2d (sequenced analog) 2	SqAnaLd2
306	Wavy Sawtooth	WavySaw
307	Bauble Lead	BaubleLd
308	Super Analog	SuperAna
309	Lead 3 (calliope)	CaliopLd
310	Lead 3 (calliope) 2	CalipLd2
311	Lead 4 (chiff)	ChiffLd
312	Lead 4 (chiff) 2	ChiffLd2
313	Lead 4 (chiff) 3	ChiffLd3
314	Lead 4 (chiff) 4	ChiffLd4
315	Lead 5 (charang)	CharanLd
316	Lead 5 (charang) 2	CharaLd2
317	Lead 5 (charang) 3	CharaLd3
318	Lead 5 (charang) 4	CharaLd4
319	Lead 5a (wire lead)	WireLead
320	Lead 5a (wire lead) 2	WireLd2
321	Lead 6 (voice)	VoiceLd
322	Lead 6 (voice) 2	VoiceLd2

СПИСОК ЗВУКОВ

323	Lead 7 (fifths)	FifthsLd
324	Lead 7 (fifths) 2	FifthLd2
325	Lead 8 (bass + lead)	BassLead
326	Lead 8 (bass + lead) 2	BasLead2
327	Lead 8 (bass + lead) 3	BasLead3
328	Lead 8a (soft wrl)	SftWrLd
329	Massiness	Massin
330	Square	Square
331	Slow Square Lead	SlwSquLd
332	Sine Solo	SineSolo
333	Square Lead 4	SquarLd4
334	Thick Square	ThickSqu
335	2Oscillators Lead	2OscLd
336	Wavy Sawtooth 2	WavySaw2
337	Analog Lead	AnaLead
338	Big Lead	BigLead
339	Fat Lead	FatLead
340	PWM 4th	Rezz4th
341	Delayed Lead	DelyLead
342	Delayed Lead 2	DlyLead2
343	Fifth Lead	FifLead
344	Corrie	Corrie
345	Quint	Quint
Synth Pad		
346	Pad 1 (new age)	NewAge
347	Pad 1 (new age) 2	NewAge2
348	Pad 1 (new age) 3	NewAge3
349	Pad 1 (new age) 4	NewAge4
350	Pad 2 (warm)	WarmPad
351	Pad 2 (warm) 2	WarmPad2
352	Pad 2 (warm)3	WarmPad3
353	Pad 2a (sine pad)	SinePad
354	Pad 3 (polysynth)	PolySyn
355	Pad 3 (polysynth) 2	PolySyn2
356	Pad 3 (polysynth) 3	PolySyn3
357	Pad 3 (polysynth) 4	PolySyn4
358	Pad 4 (choir)	ChoirPad
359	Pad 4 (choir) 2	ChoirPd2
360	Pad 4a (itopia)	ItopiaPd
361	Pad 5 (bowed)	BowedPad
362	Pad 5 (bowed) 2	BowedPd2
363	Pad 5 (bowed) 3	BowedPd3
364	Pad 5 (bowed) 4	BowedPd4
365	Pad 6 (metallic)	MetalPad
366	Pad 6 (metallic) 2	MetalPd2
367	Pad 6 (metallic) 3	MetalPd3
368	Pad 7 (halo)	HaloPad
369	Pad 7 (halo) 2	HaloPad2
370	Pad 7 (halo) 3	HaloPad3
371	Pad 7 (halo) 4	HaloPad4
372	Pad 8 (sweep)	SweepPad
373	Pad 8 (sweep) 2	SweepPd2
374	Pad 8 (sweep) 3	SweepPd3
375	Pan Pad	PanPad
376	Pan Pad 2	PanPad2

377	Dipolar Pad	DipolPad
378	PWM Pad	PWMPad
379	Warmly Pad	WarmlyPd
380	Horn Pad	HornPad
381	Click Pad	ClickPad
382	Analog Pad	AnalogPd
383	80's Poly Pad	80'sPoly
384	PWM 4th Soft	PWM4thSf
385	Synth Calliope Soft	SynCalSf
386	Soft Vox	SoftVox
387	5th SawWave	5thSaw
388	5th Lead Soft	5thLdSf
389	Slow Square	SISquare
390	New Year Pad	NewYear
391	Space Voice	SpcVoice
392	Rising	Rising
393	Congregate	Congrega
Synth SFX		
394	FX 1 (rain)	FXRain
395	FX 1 (rain) 2	FXRain2
396	FX 2 (soundtrack)	Soundtrk
397	FX 2 (soundtrack) 2	Sondtrk2
398	Prelude	Prelude
399	FX 3 (crystal)	Crystal
400	FX 3 (crystal) 2	Crystal2
401	FX 3 (crystal) 3	Crystal3
402	FX 3a (synth mallet)	SynMalet
403	FX 4 (atmosphere)	Atmosphr
404	FX 4 (atmosphere) 2	Atmosph2
405	Warm Air	WarmAir
406	FX 5 (brightness)	Bright
407	FX 5 (brightness) 2	Bright2
408	Smog	Smog
409	FX 6 (goblins)	Goblins
410	FX 6 (goblins) 2	Goblins2
411	FX 6 (goblins) 3	Goblins3
412	Choir Bell	ChorBell
413	Choir Bell 2	ChorBel2
414	FX 7 (echoes)	Echoes
415	FX 7 (echoes) 2	Echoes2
416	FX 7 (echoes) 3	Echoes3
417	FX 7b (echo pan)	EchoPan
418	FX 7a (echo bell)	EchoBell
419	FX 7a (echo bell) 2	EchoBel2
420	FX 7a (echo bell) 3	EchoBel3
421	FX 8 (sci-fi)	Sci-Fi
422	FX 8 (sci-fi) 2	Sci-Fi2
423	FX 8 (sci-fi) 3	Sci-Fi3
Ethnic Misc.		
424	Sitar	Sitar
425	Sitar 2	Sitar2
426	Sitar 3	Sitar3
427	Banjo	Banjo
428	Banjo 2	Banjo2
429	Banjo 3	Banjo3
430	Shamisen	Shamisen

СПИСОК ЗВУКОВ

431	Shamisen 2	Shamise2
432	Shamisen 3	Shamise3
433	Koto	Koto
434	Koto 2	Koto2
435	Taisho Koto	TaishoKt
436	Kalimba	Kalimba
437	Kalimba 2	Kalimba2
438	Kalimba 3	Kalimba3
439	Bag Pipe	BagPipe
440	Bag Pipe 2	BagPipe2
441	Bag Pipe 3	BagPipe3
442	Fiddle	Fiddle
443	Fiddle 2	Fiddle2
444	Fiddle 3	Fiddle3
445	Shanai	Shanai
446	Shanai 2	Shanai2
447	Shanai 3	Shanai3
Percussive		
448	Tinkle Bell	TnkIBell
449	Tinkle Bell 2	TnkIBel2
450	Tinkle Bell 3	TnkIBel3
451	Agogo	Agogo
452	Agogo 2	Agogo2
453	Agogo 3	Agogo3
454	Steel Drums	SteelDrm
455	Steel Drums 2	StelDrm2
456	Steel Drums 3	StelDrm3
457	Woodblock	WoodBlok
458	Woodblock 2	WodBlok2
459	Woodblock 3	WodBlok3
460	Castanets	Castanet
461	Castanets 2	Castant2
462	Taiko Drum	TaikoDrm
463	Taiko Drum 2	TaikDrm2
464	Taiko Drum 3	TaikDrm3
465	Concert Bass Drum	ConBasDm
466	Concert Bass Drum 2	ConBsDm2
467	Acoustic Bass Drum	BassDrum
468	Room Kick	RoomKick
469	Power Kick	PowrKick
470	Electric Bass Drum	EIBsDrum
471	Analog Bass Drum	AnBsDrum
472	Jazz Kick	JazzKick
473	Side Stick	SidStick
474	Analog Rim Shot	AnRiShot
475	Acoustic Snare	A.Snare
476	Room Snare	RomSnare
477	Power Snare	PowSnare
478	Electric Snare	E.Snare
479	Analog Snare	AnaSnare
480	Jazz Snare	JazSnare
481	Brush Tap	BrushTap
482	Concert SD	ConcetSD
483	Hand Clap	HandClap
484	Tom	Tom
485	Room Tom	RoomTom

486	Power Tom	PowerTom
487	Electric Tom	ElecTom
488	Analog Tom	AnaTom
489	Brush Tom	BrushTom
490	Closed Hi-hat	ClosedHH
491	Analog Closed Hi-hat	AnCloHH
492	Pedal Hi-hat	PedalHH
493	Open Hi-hat	OpenHH
494	Crash Cymbal	CrashCym
495	Analog Cymbal	AnaCym
496	Ride Cymbal	RideCym
497	China Cymbal	ChinaCym
498	Ride Bell	RideBell
499	Tambourine	Tambouri
500	Splash Cymbal	SplashCy
501	Cowbell	Cowbell
502	Analog Cowbell	AnaCowbl
503	High Bongo	HiBongo
504	Low Bongo	LoBongo
505	Mute Hi Conga	MuHiCnga
506	Open Hi Conga	OpHiCnga
507	Low Conga	LowConga
508	Analog Hi Conga	AnHiCnga
509	Analog Mid Conga	AnMiCnga
510	Analog Low Conga	AnLoCnga
511	High Timbale	HiTimbal
512	Low Timbale	LoTimbal
513	Cabasa	Cabasa
514	Maracas	Maracas
515	Analog Maracas	AnMaraca
516	Short Guiro	ShGuiro
517	Long Guiro	LoGuiro
518	Claves	Claves
519	Mute Cuica	MuCuica
520	Open Cuica	OpCuica
521	Mute Triangle	MuTrgle
522	Open Triangle	OpTrgle
523	Shaker	Shaker
524	Mute Surdo	MuSurdo
525	Open Surdo	OpSurdo
526	Melodic Tom	MeloTom
527	Melodic Tom 2	MeloTom2
528	Melodic Tom 3	MeloTom3
529	Synth Drum	SynDrum
530	Synth Drum 2	SynDrum2
531	Rhythm Box Tom	RhythBox
532	Electric Drum	ElecDrum
533	Electric Drum 2	EleDrum2
534	Reverse Cymbal	RevCymb1
535	Reverse Cymbal 2	RevCymb2
SFX		
536	Guitar Fret Noise	FretNoiz
537	Guitar Fret Noise 2	FreNoiz2
538	Guitar Cutting Noise	GtCtNoiz
539	Guitar Cutting Noise 2	GtCtNoz2
540	Acoustic Bass String Slap	BsStSlap

СПИСОК ЗВУКОВ

541	Acoustic Bass String Slap 2	BsStSlp2
542	Breath Noise	BrthNoiz
543	Breath Noise 2	BrthNoz2
544	Flute Key Click	FlKeyClk
545	Flute Key Click 2	FlKeyCk2
546	Seashore	Seashore
547	Seashore 2	Seashor2
548	Rain	Rain
549	Thunder	Thunder
550	Wind	Wind
551	Stream	Stream
552	Bubble	Bubble
553	Bird Tweet	Tweet
554	Bird Tweet 2	Tweet2
555	Dog	Dog
556	Horse Gallop	HouseGlp
557	Telephone Ring	Telephone
558	Telephone Ring 2	Telphon2
559	Door Creaking	DoorCrek
560	Door	Door
561	Scratch	Scratch
562	Wind Chime	WindChim
563	Helicopter	Helicptr
564	Car Engine	CarEngin
565	Car Stop	CarStop
566	Car Pass	CarPass
567	Car Crash	CarCrash
568	Siren	Siren
569	Train	Train
570	Jetplane	Jetplane
571	Starship	Starship
572	Burst Noise	BurtNois
573	Applause	Applause
574	Laughing	Laughing
575	Screaming	Scream
576	Punch	Punch
577	Heart Beat	HeartBet
578	Footsteps	Footstep
579	Gunshot	Gunshot
580	Machine Gun	MachnGun
581	Lasergun	Lasergun
582	Explosion	Explosio
Combined Voice		
583	Stereo Piano & Strings Pad	Pn&StrPd
584	Stereo Piano & Choir	Pn&Choir
585	Stereo Piano & Synth Strings	Pn&SyStr
586	Stereo Piano & Warm Pad	Pn&WrmPd
587	Stereo Piano & Soft EP	Pn&SfEP
588	FM Electric Piano	FMEP
589	Digital Piano	DigitlPn
590	E.Piano & Strings	EP&Str
591	E.Piano & Acoustic Guitar	EP&Gtr
592	E.Piano & Vibraphone	EP&Vibra
593	E.Piano 2 & Pad	EP2&Pad
594	E.Piano 2 & Strings	EP2&Str
595	Harpichord & Stereo Strings	Hrps&Str

596	Music Box & Stereo Strings	MBox&Str
597	Vibraphone & Stereo Strings	Vib&Str
598	Vibraphone Octave	VibraOct
599	Vibraphone & Marimba & Kalimba	Vib&M&K
600	Marimba & Kalimba	Mar&Kal
601	Marimba Delay	MarDelay
602	Xylophone Octave	XylopOct
603	Organ & Stereo Strings	Orgn&Str
604	Stereo Organ & Piano	Orgn&Pno
605	Rock Organ & Strings	RkOr&Str
606	Church Organ & Choir	ChOr&Cho
607	Church Organ & Strings	ChOr&Str
608	Acoustic Guitar & Flute	Gtr&Flut
609	Acoustic Guitar & Clavi	Gtr&Clav
610	24 String Guitar	24StrGtr
611	Steel Guitar & Warm Pad	StGt&Pad
612	Stereo Strings & Horn	Str&Horn
613	Orchestra	Orchestr
614	Full Strings	FullStr
615	Full Strings 2	FullStr2
616	Symphonic	Symphon
617	Stereo Choir & Strings	Cho&Str
618	Stereo Choir & Steel Guitar	Cho&Gtr
619	3 Trumpet Loose	3Trumpet
620	Trombone & Stereo Strings	Tomb&Str
621	3 Trombones Loose	3Trmbone
622	3 Muted Trumpets Loose	3MuTrump
623	Club Brass	ClubBras
624	Brass & Woodwinds	Brs&Wood
Drums		
625	Standard Set	StandSet
626	Room Set	RoomSet
627	Power Set	PowerSet
628	Electronic Set	ElectSet
629	Analog Set	AnalgSet
630	Jazz Set	JazzSet
631	Brush Set	BrushSet
632	Orchestra Set	OrcheSet
633	SFX Set	SFXSet

Список стилей

NO.	English Name	LCD Name
8BEAT		
1	8Beat Ballad	8BtBld
2	8Beat Piano	8BtPiano
3	8Beat 1	8Beat1
4	Guitar Pop 1	GtPop1
5	8Beat Hip Hop	8BtHiHop
6	8Beat Blues Rock	8BtBluRk
7	8Beat Pop	8BtPop
8	Pop Funk 1	PopFunk1
9	Rhythm&Beat 1	Rhy&Bt1
10	8Beat Disco 1	8BtDisc1
11	8Beat Rock	8BtRock
12	Guitar Pop 2	GtPop2
13	8Beat 2	8Beat2
14	Sweet Beat	SweetBt
15	8Beat Dance	8BtDance
16	8Beat Disco 2	8BtDisc2
17	Pop Funk 2	PopFunk2
18	8Beat 3	8Beat3
19	60's 8Beat	60's8Bt
20	Rhythm&Beat 2	Rhy&Bt2
16BEAT		
21	16Beat 1	16Beat1
22	16Beat Funk 1	16BtFuk1
23	16Beat Ballad 1	16BtBld1
24	16Beat R&B	16BtR&B
25	Pop 16Beat 1	Pop16Bt1
26	16Beat Funk 2	16BtFuk2
27	16Beat Dance	16BtDanc
28	Pop 16Beat 2	Pop16Bt2
29	16Beat 2	16Beat2
30	Pop 16Beat 3	Pop16Bt3
31	16Beat Ballad 2	16BtBld2
32	16Beat 4	16Beat4
33	Pop Shuffle	PopShfl
POP&BALLAD		
34	Pop Rock 1	PopRock1
35	Pop Dance 1	PopDanc1
36	Pop Fusion	PopFusn
37	Analog Night 1	AnalgNt1
38	6/8 Pop	6/8Pop
39	Brit. Pop 1	BritPop1
40	Brit. Pop 2	BritPop2
41	Pop Hit	PopHit
42	Fusion Shuffle	FusShufl
43	Analog Night 2	AnalgNt2
44	Guitar Pop 3	GtPop3
45	Pop Beat	PopBeat
46	Soft Beat	SoftBeat
47	60's Pop	60'sPop
48	Sting Latin	StigLatn
49	R&B Ballad 1	R&BBld1
50	Guitar Ballad	GtBallad
51	Ballad Rock	BaldRock
52	Piano Pop	PianoPop

53	Soft Ballad	SoftBald
54	Natural Ballad	NatulBld
55	Love Ballad	LoveBald
56	Easy Ballad	EasyBald
57	Miami Folk	MiamiBld
58	Slow Ballad	SlowBald
59	Folk Ballad	FolkBald
60	Pop Ballad 1	PopBald1
61	Pop Ballad 2	PopBald2
62	EP Ballad	EPBallad
63	New R&B Ballad	NewRBBld
ROCK		
64	Rock	Rock
65	New Wave	NewWave
66	Ska	Ska
67	Pop Rock 2	PopRock2
68	Slow Rock	SlowRock
69	70's Rock&Roll	70'sRock
70	Folk Rock	FolkRock
71	Soft Rock	SoftRock
72	Old Rock	OldRock
73	Easy Rock	EasyRock
74	New Shuffle	NewShufl
75	Rock Hip Hop	RkHipHop
76	Rock&Roll 1	R'N'R1
77	Rock Shuffle	RockShfl
78	Rock&Roll 2	R'N'R2
BALLROOM		
79	Tango 1	Tango1
80	Spain Matador	Matador
81	Slow Waltz 1	SlowWlz1
82	Swing Fox	SwingFox
83	Salsa 1	Salsa1
84	Cha Cha 1	ChaCha1
85	Cha Cha 2	ChaCha2
86	Beguine 1	Beguine1
87	Beguine 2	Beguine2
88	Rumba 1	Rumba1
89	Samba 1	Samba1
90	Samba 2	Samba2
91	Jive	Jive
92	Fox Trot	FoxTrot
DANCE		
93	Techno 1	Techno1
94	Hip Hop 1	HipHop1
95	House 1	House1
96	House 2	House2
97	Pop Dance 2	PopDanc2
98	Down Beat	DownBeat
99	Techno 2	Techno2
100	Progressive	Progress
101	Rap 1	Rap1
102	Rap 2	Rap2
103	Disco	Disco
104	Soft Disco	SoftDisc
105	Disco Party	DscParty

Список стилей

106	70's Disco	70'sDisc
107	70's Disco Funk	70'sFunk
108	Club Dance	ClubDanc
109	Euro Dance	EuroDanc
110	Hip Hop 2	HipHop2
111	Garage	Garage
SOUL & FUNK		
112	Funk 1	Funk1
113	Classic Funk	ClasFunk
114	Jay R&B	JayR&B
115	Gospel Swing	GopSwing
116	Gospel	Gospel
117	Hip Hop Soul	HipHopSl
118	Hip Hop Beat	HipHopBt
119	R&B	R&B
120	Soul Beat	SoulBeat
121	R&B Ballad 2	R&BBld2
122	British Soul Pop	BritSoul
SWING & JAZZ		
123	Latin Jazz 1	LatinJz1
124	Big Band 1	BigBand1
125	Dixieland 1	Dixland1
126	Guitar Swing 1	GtSwing1
127	Broadway Big Band	BwayBand
128	Swing	Swing
129	Latin Jazz 2	LatinJz2
130	Fusion	Fusion
131	Acid Jazz	AcidJazz
132	Cool Jazz Ballad	CoolJzBd
133	Swing Shuffle	SwingSfl
134	Big Band Medium	BandMid
135	Dixieland 2	Dixland2
136	Acoustic Jazz	AcoustJz
137	Guitar Swing 2	GtSwing2
138	Ragtime	Ragtime
139	Modern Jazz Ballad	MdJzBald
140	Swing Ballad	SwingBal
141	Orchestra Swing	OrhSwing
COUNTRY		
142	Country Pop 1	CntyPop1
143	Bluegrass 1	Blugras1
144	8Beat Country	8BtCnty
145	Modern Country	ModrCnty
146	Country Pop 2	CntyPop2
147	Bluegrass 2	Blugras2
148	2/4 Country	2/4Cntry
149	Country Quick Steps	QuickStp
150	Country Folk	CntyFolk
151	Country Shuffle	CnyShufl
LATIN & LATIN DANCE		
152	Samba 3	Samba3
153	Bossa Nova	BosaNova
154	Latin	Latin
155	New Reggae	NewRegga
156	Reggae Dance	DanRegga
157	Paso Doble	Pasodobl
158	Lite Bossa	LteBossa
159	Latin Rock	LatinRck
160	Beguine 3	Beguine3
161	Slow Bolero	SlBolero
162	Disco Samba	DscSamba

163	Mambo	Mambo
164	Meneito	Meneito
165	Rumba 2	Rumba2
166	Rumba 3	Rumba3
167	Tikitikita	Tikitkta
168	Lambada	Lambada
169	Pop Cha Cha 1	PChaCha1
170	Pop Cha Cha 2	PChaCha2
171	Salsa 2	Salsa2
WALTZ & TRADITIONAL		
172	Waltz	Waltz
173	Old Waltz	OldWaltz
174	English Waltz	EngWaltz
175	German Waltz	GemWaltz
176	Italian Mazurka	ItaMazuk
177	Mexico Waltz	MexWaltz
178	Vienna Waltz	VinaWltz
179	Slow Waltz 2	SlwWltz2
180	Jazz Waltz	JazzWltz
181	Polka	Polka
182	6/8 March	6/8March
183	German Polka	GemPolka
184	Party Polka	PtyPolka
185	Army March	ArmMarch
186	March	March
187	US March	USMarch
188	Musette	Musette
189	French Musette	FMusette
190	Mazurka	Mazurka
WORLD		
191	Enka Ballad	EnkaBald
192	Laendler	Laendler
193	Hawaiian	Hawaiian
194	Sirtake	Sirtake
195	Dangdut	Dangdut
196	6/8 Flipper	6/8Flipp
197	New Age	NewAge
198	Tarantella	Tarantel
199	Scottish	Scottish
200	Norteno	Norteno
PIANIST		
201	Pianist 1	Pianist1
202	Pianist 2	Pianist2
203	Pianist 3	Pianist3
204	Jazz 1	Jazz1
205	Jazz 2	Jazz2
206	Jazz Pub	JazzPub
207	Piano Rock	PianoRk
208	Pop Bossa	PopBossa
209	March 1	March1
210	March 2	March2
211	Piano Beat	PianoBt
212	Piano Bar	PianoBar
213	Blues	Blues
214	Pop Waltz	PopWaltz
215	Slow Waltz	SlowWltz
216	Ballad 1	Ballad1
217	Ballad 2	Ballad2
218	6/8 Ballad	6/8Bald
219	Pop 1	Pop1
220	Pop 2	Pop2

Список песен

No.	English Name	LCD Name
FOLK & COUNTRY		
1	Toccata	Toccata
2	Carry Me Back To Old Virginny	Virginny
3	El Condor Pasa	ElCondor
4	Five Hundred Miles	500Miles
5	Green Grass Of Home	GreenGrs
6	Greensleeves	Sleeves
7	Home Sweet Home	SwetHome
8	La Mer	LaMer
9	Long Long Ago	LongAgo
10	Massachusetts	Maschuse
11	Moon River	MoonRivr
12	My Darling Clementine	Clemtine
13	Never On Sunday	NeverSun
14	Oh! Carol	Oh!Carol
15	Oh! Susanna	Susanna
16	Turkey in the straw	TukyStaw
17	The Girl From Ipanema	Ipanema
18	Tombe La Neige	LaNeige
19	You Are My Sunshine	Sunshine
20	My old kentucky home	Kentucky
21	Home on the range	HomeRnge
22	Her bright smile haunts me still	HerSmile
23	The blue-bells of scotland	BlueBell
24	Old black joe	BlackJoe
25	Old dog tray	DogTray
26	Moulin rouge	MoulinRg
GOLDEN & POP		
27	A Whiter Shade Of Pale	WhtShade
28	Again	Again
29	Mambo No. 5	MamboNo5
30	Are You Lonesome Tonight?	Lonesome
31	Around The World	AroWorld
32	Auld Lang Syne	LangSyne
33	Ave Maria	AveMaria
34	Beyond The Reef	BeyndRef
35	Blue Tango	BluTango
36	Brazil	Brazil
37	Bridal March	Bridal
38	Can'T Help Fallin' In Love	InLove
39	Chanson Du Toreador	Toreador
40	Danny Boy	DannyBoy
41	Do Re Mi	DoReMi
42	Ebb Tide	EbbTide
43	Fly Me To The Moon	FlyMoon
44	Happy Birthday To You	Birthday
45	Hey Jude	HeyJude
46	How Deep Is Your Love	DeepLove
47	If	If
48	In The Mood	InMood
49	Jingle Bells	JingBell
50	Joy To The World	JoyWorld
51	La Paloma	LaPaloma
52	La Playa	LaPlaya

53	La Reine De Saba	Saba
54	Lara'S Theme From "Doctor Zhivago"	Zhivago
55	Always In My Heart	MyHeart
56	Mambo No. 8	MamboNo8
57	Misty	Misty
58	My Way	MyWay
59	Annie Laurie	AnnieLa
60	One Way Ticket To The Blues	OWTicks
61	Only You	OnlyYou
62	Petite Fleur	Fleur
63	Red River Valley	RedRiver
64	Rhythm Of The Rain	RhymRain
65	Rock Around The Clock	Rock
66	Sail Along Silv'ry Moon	SilyMoon
67	Sealed With A Kiss	Sealed
68	Siboney	Siboney
69	Silent Night	SttNight
70	Speak Softly Love	SoftLove
71	Summertime	Summer
72	Superstar	Superstr
73	Sweet And Gentle	SwetGtle
74	Tennessee Waltz	Tennesse
75	The End Of The World	EndWorld
76	The Sound Of Silence	Silence
77	The Way We Were	TheWay
78	Top Of The World	TopWorld
79	Una Lacrima Sul Viso	Lacrima
80	Unchained Melody	Melody
81	Love Story	LoveStry
82	Words	Words
83	Yesterday	Yestday
84	Yesterday Once More	OnceMore
CLASSICAL		
85	13 Jours En France	13France
86	A Lover'S Concerto	Concerto
87	Air For The G-String	G-String
88	An Der Shonen Blauen Donau	Donau
89	Auf Flugeln Des Gesanges	Gesanges
90	Beautiful Dreamer	Dreamer
91	Dance Des Mirlitons	Mirliton
92	Etude Op. 10 No. 3	Etude3
93	Gavotte	Gavotte
94	Hungarian Dances No. 5	Hungaian
95	Whispering hope	Whisper
96	From The New World	NewWorld
97	Serenata Rimpiant	Serenata
98	Sleepy Lagoon	Lagoon
99	The Skaters Waltze	Skaters
100	O Sole Mio	OSoleMio
101	Waves Of The Danube	Danube
102	Jeanie with the light brown hair	Jeanie
103	Santa Lucia	SantaLuc
104	Solveig's Song	Solveig
105	Piano Sonatan No. 8 In C Minor (Pathetique)	Patheque

Список песен

106	Brahms Waltz	BrmsWltz
107	Aida	Aida
108	Carmen-Prelude	Carmen
109	L'Arlesienne	L'Arlesi
110	Ungarische Tanz	Ungaris
111	Mazurka	Mazurka
112	Pizzicato Polka	Polka
113	Menuett	Menuett
114	Rigoletto	Rigoletto
115	Serenade	Serenade
116	Song Without Words	SongNoWd
117	Swan	Swan
118	The Dying Swan	DyingSwn
119	Swan Lake Valse	SwnWalse
120	The Happy Farmer	HpFarmer
PIANO		
121	Hanon Piano Fingering 1	Hanon1
122	Hanon Piano Fingering 2	Hanon2
123	Hanon Piano Fingering 3	Hanon3
124	Hanon Piano Fingering 4	Hanon4
125	Hanon Piano Fingering 5	Hanon5
126	Basic Tutorial Beyer Piano 12	Beyer12
127	Basic Tutorial Beyer Piano 13	Beyer13
128	Basic Tutorial Beyer Piano 14	Beyer14
129	Basic Tutorial Beyer Piano 15	Beyer15
130	Basic Tutorial Beyer Piano 18	Beyer18
131	Cuckoo	Cuckoo
132	Basic Tutorial Beyer Piano 21	Beyer21
133	Basic Tutorial Beyer Piano 29	Beyer29
134	Butterfly	Buterfly
135	Basic Tutorial Beyer Piano 45	Beyer45
136	Christmas Eve	XmasEve
137	Basic Tutorial Beyer Piano 50	Beyer50
138	Basic Tutorial Beyer Piano 52	Beyer52
139	Basic Tutorial Beyer Piano 55	Beyer55
140	Basic Tutorial Beyer Piano 59	Beyer59
141	Beyer Eight Degrees Jump Etude	BeyrJump
142	Basic Tutorial Beyer Piano The Scale Of C Major	BeyerC
143	Basic Tutorial Beyer Piano 65	Beyer65
144	Basic Tutorial Beyer Piano 66	Beter66
145	Old Folks At Home (Piano)	OldFolk2
146	Basic Tutorial Beyer Piano The Scale Of G Major	BeyerG
147	Basic Tutorial Beyer Piano 70	Beyer70
148	Basic Tutorial Beyer Piano 72	Beyer72
149	Basic Tutorial Beyer Piano 73	Beyer73
150	Basic Tutorial Beyer Piano 74	Beyer74

Список Демо

No.	English Name	LCD Name
1	Demo	Demo
2	Bossa Nova	BosaNova
3	Fusion	Fusion
4	Jazz	Jazz
5	Funk	Funk
6	Ballad	Ballad
7	Modern R&B	ModrnR&B
8	Electric	Electric

Таблица реализации MIDI

Function		Transmitted	Recognized	Remarks
Basic	Default	1ch	1-16ch	
Channel	Changed	1-16ch	1-16ch	
Mode	Default	x	3	
	Messages	x	x	
	Altered	*****	x	
Note	Note	0—127	0—127	
Number	:True voice	*****	0—127	
Velocity	Note on	○ 9nH,V=1-127	○ 9nH,V=1-127	
	Note off	× (9nH,V=0)	○(9nH,V=0; 8nH,V=0-127)	
After	key's	x	x	
Touch	Ch's	x	x	
Pitch Bend		x	○	
Control Change	0	○	○	Bank Select
	1	○	○	Modulation
	5	x	○	Portamento Time
	6	○	○	Data Entry
	7	○	○	Volume
	10	x	○	Pan
	11	x	○	Expression
	64	○	○	Sustain Pedal
	65	x	○	Portamento ON/OFF
	66	○	○	Sostenuto Pedal
	67	○	○	Soft Pedal
	80	x	○	Reverb Program
	81	x	○	Chorus Program
	91	○	○	Reverb Level
	93	○	○	Chorus Level
120	○	○	All Sound Off	
121	x	x	Reset All Controllers	
123	○	○	All Notes Off	
Program		○	○	
Change	:true	*****	0—127	
System Exclusive		x	○	
System	:SongPosition	x	x	
Common	:Song Select	x	x	
	:Tune	x	x	
System	:Clock	○	x	
Real Time	:Commands	x *1	x	
Aux	:LOCAL ON/OFF	x	x	
Messages	:Active sense	x	○	
	:Reset	x	x	
Notes:	*1 When the accompaniment is started, an FAH message is transmitted. When accompaniment is stopped, an FCH message is transmitted.			

- Mode 1: OMNI ON, POLY
- Mode 2: OMNI ON MONO

- Mode 3: OMNI OFF, POLY
- Mode 4: OMNI OFF, MONO

- ×: NO
- : YES