

wii™

РУКОВОДСТВО ПОЛЬЗОВАТЕЛЯ

Этот знак качества является гарантией того, что вы купили изделие, отвечающее стандартам качества компании Nintendo. При покупке игр и аксессуаров всегда обращайтесь внимание на наличие этого знака, который гарантирует полную совместимость всех компонентов с вашим игровым устройством компании Nintendo.



Благодарим за выбор консоли Wii™!

**ВАЖНО:** Во избежание причинения ущерба здоровью и безопасности, а также в целях обеспечения правильной эксплуатации консоли Wii, пожалуйста, внимательно ознакомьтесь с настоящим руководством пользователя до начала использования устройства. В настоящем руководстве содержится важная информация по защите здоровья и безопасной эксплуатации. Сохраните настоящую инструкцию для использования в дальнейшем.

Консоль Wii совместима с играми, лицензированными Dolby Pro Logic II. Торговые марки Dolby, Pro Logic и символ двоянного D принадлежат компании Dolby Laboratories. Консоль Wii совместима с пятиканальным объемным звуком формата Dolby Pro Logic II. Для того чтобы игра с функцией Dolby Pro Logic II воспроизводилась в объемном звучании, подключите консоль Wii к ресиверу, оснащенный технологией Dolby Pro Logic II, Dolby Pro Logic или Dolby Pro Logic IIx. Такие ресиверы продаются отдельно. Произведено по лицензии, выданной Dolby Laboratories.

В настоящем устройстве используется файловая система PrFILE®2 FAT, библиотека почтового клиента PrMAIL хост-стек PrUSB / Host USB компании eSOL Co., Ltd. © 2006, eSOL Co., Ltd. PrFILE®2 является зарегистрированным товарным знаком компании eSOL Co., Ltd. в Японии. PrMAIL и PrUSB / Host являются товарными знаками компании eSOL Co., Ltd. в Японии.

В игровой системе Wii используется криптографическое программное обеспечение RSA BSAFE компании RSA Security Inc. RSA и BSAFE — зарегистрированные товарные знаки компании RSA Security Inc. в Соединенных Штатах Америки и/или в других странах. © RSA Security Inc. 2005. Все права защищены.

**ПРИМЕЧАНИЕ:** Настоящая игровая система совместима только с дисками PAL Wii и дисками PAL Nintendo GameCube™. Консоль не воспроизводит диски CD или DVD.

Используемые консолью Wii шрифты предоставлены компанией Fontworks Japan, Inc.



## Оглавление

1	Информация по технике безопасности .....	4
2	Инструкции по безопасной эксплуатации устройства .....	6
3	Компоненты устройства .....	10
4	Настройка системы .....	15
5	Использование контроллера Wii Remote .....	24
6	Синхронизация контроллера Wii Remote с консолью Wii .....	28
7	Использование контроллера Nunchuk .....	30
8	Использование контроллеров Nintendo GameCube™ .....	31
9	Использование дисков .....	33
10	Использование карт памяти .....	34
11	Возможные проблемы и способы их решения .....	35
12	Предупреждение о защите личной информации в рамках сетевых услуг Wii .....	37
13	Утилизация изделия по окончании срока службы .....	38

## Информация по технике безопасности

ВАЖНАЯ ИНФОРМАЦИЯ ПО ТЕХНИКЕ БЕЗОПАСНОСТИ – ОЗНАКОМЬТЕСЬ СО СЛЕДУЮЩИМИ ПРЕДУПРЕЖДЕНИЯМИ ДО НАЧАЛА НАСТРОЙКИ ИЛИ ИСПОЛЬЗОВАНИЯ КОНСОЛИ Wii. ЕСЛИ ИГРОВАЯ СИСТЕМА БУДЕТ ИСПОЛЬЗОВАТЬСЯ ДЕТЬМИ, ВЗРОСЛЫЕ ОБЯЗАНЫ ОБЪЯСНИТЬ ИМ ПОЛОЖЕНИЯ НАСТОЯЩЕГО РУКОВОДСТВА. В ПРОТИВНОМ СЛУЧАЕ МОЖЕТ БЫТЬ НАНЕСЕН УЩЕРБ ЗДОРОВЬЮ.

### ▲ ПРЕДУПРЕЖДЕНИЕ — ЭПИЛЕПСИЯ

Некоторые люди (примерно 1 из 4000) подвержены эпилептическим приступам или временным нарушениям сознания, и мерцающий свет большой интенсивности или частая смена контрастных цветов могут вызывать у них мышечные судороги и потерю сознания. Яркий, красочный мультфильм с частой сменой кадров или видеоигра могут, к сожалению, спровоцировать приступ.

Если вы или кто-либо из вашей семьи страдали симптомами, сходными с эпилептическими, то перед игрой обязательно проконсультируйтесь с врачом.

Родителям рекомендуется внимательно наблюдать за тем, как дети играют в видеоигры. Если во время игры у ваших детей появляются такие симптомы, как головокружение, затуманенность зрения, тик, дезориентация, непроизвольные движения или конвульсии, следует НЕМЕДЛЕННО прекратить игру и обратиться к врачу.

Меры предосторожности, снижающие вероятность подобных проявлений при игре:

- Не садитесь слишком близко к экрану.
- Используйте для видеоигр как можно меньший телевизор.
- Не играйте, если чувствуете усталость или хотите спать.
- Играйте в хорошо освещенном помещении.
- Через каждый час игры отдыхайте по крайней мере 10–15 минут.

### ▲ ПРЕДУПРЕЖДЕНИЕ — ЧРЕЗМЕРНОЕ НАПРЯЖЕНИЕ ГЛАЗ И ТРАВМЫ ВСЛЕДСТВИЕ ПОВТОРЯЮЩИХСЯ ДВИЖЕНИЙ

Если вы играете несколько часов подряд, ваши мышцы, суставы или кожа могут быть травмированы. Следуйте нижеприведенным рекомендациям, чтобы избежать тендинита, кистевого туннельного синдрома, раздражения кожи или чрезмерного напряжения глаз:

- Старайтесь не играть долго. Родителям рекомендуется наблюдать за ребенком во время игры.
- Каждый час делайте перерыв на 10–15 минут, даже если вам это кажется ненужным.
- Если ваши кисти, запястья, плечи или глаза при игре устают или болят либо при появлении каких-либо симптомов, например онемения, жжения, зуда и пр., прекратите играть и отдохните несколько часов.
- Если во время или после игры вы чувствуете боль или дискомфорт, прекратите игру и обратитесь к врачу.

### ▲ ПРЕДУПРЕЖДЕНИЕ — РИСК УДАРА ЭЛЕКТРИЧЕСКИМ ТОКОМ

Во избежание удара электрическим током при использовании консоли:

- Не пользуйтесь консолью Wii во время грозы, поскольку существует опасность поражения электрическим током во время удара молнии.
- Используйте только источник питания, входящий в комплект вашей консоли.
- Не пользуйтесь источником питания, если он сам или его шнур имеют повреждения, трещины или иные нарушения.
- Убедитесь, что вилка источника питания до упора вставлена в электрическую розетку или в розетку удлинителя.
- Всегда осторожно отсоединяйте электрические вилки и разъемы. При отсоединении тяните только за вилку, а не за шнур. Перед отсоединением вилки источника питания от розетки убедитесь, что кнопка включения питания консоли находится в состоянии «отключено».

## **▲ ВНИМАНИЕ — УКАЧИВАНИЕ**

Видеоигры у некоторых людей могут вызвать симптомы, сходные с укачиванием. Если при игре у вас возникнет ощущение головокружения, тошноты, утомления или сходные симптомы либо вы почувствуете усталость или боль в кистях, запястьях, плечах или глазах, прекратите играть и отдохните несколько часов. Не садитесь за руль автомобиля и не пытайтесь выполнять какие-либо другие ответственные действия, пока не почувствуете себя лучше.

## **▲ ПРЕДУПРЕЖДЕНИЕ — ЭЛЕКТРОМАГНИТНОЕ ИЗЛУЧЕНИЕ**

Консоль Wii и контроллеры дистанционного управления испускают электромагнитное излучение, которое может оказывать влияние на работающие рядом электронные приборы, включая кардиологические стимуляторы.

- Не располагайте работающую консоль Wii и не держите контроллер дистанционного управления ближе, чем в 25 сантиметрах от кардиостимулятора.
- Если у вас есть стимулятор или другой имплантированный медицинский прибор, не используйте консоль Wii или контроллер дистанционного управления, не проконсультировавшись с врачом или производителем имплантата.

## **▲ ПРЕДУПРЕЖДЕНИЕ — ВОЗДЕЙСТВИЕ ЭЛЕКТРОМАГНИТНОГО ИЗЛУЧЕНИЯ**

В целях соответствия требованиям по воздействию электромагнитного излучения расстояние между консолью Wii и человеком должно составлять не менее 20 см. Консоль не должна располагаться или эксплуатироваться вблизи каких-либо антенн или передатчиков.

## **▲ ВНИМАНИЕ — ЛАЗЕРНОЕ УСТРОЙСТВО**

Консоль Wii является лазерным устройством класса I (Class I). Не пытайтесь разобрать консоль. Обслуживание консоли может осуществляться только квалифицированным персоналом. ВНИМАНИЕ: Попытки выполнить какие-либо процедуры или настройки консоли, не описанные в настоящем руководстве, могут привести к возникновению опасного излучения.

### **Технические характеристики:**

Тип лазера:	Полупроводниковый лазер
Длина волны лазера:	662 нм (тип.) (647~687 нм)
Мощность лазера:	0,9 мВт (макс.)
Числовая апертура:	0,6

## **▲ ВНИМАНИЕ — ЯРКОСТЬ ТЕЛЕЭКРАНА**

Яркость телеэкрана различна у разных моделей телевизоров, но, как правило, может регулироваться. Всегда играйте при достаточной яркости экрана. Излишняя или недостаточная яркость может вызвать неприятные ощущения. При необходимости обратитесь к руководству по эксплуатации вашего телевизора за сведениями по регулировке яркости экрана.

## **▲ ПРЕДУПРЕЖДЕНИЕ**

Консоль не предназначена для детей младше 3 лет. Браслет контроллера дистанционного управления и шнур контроллера Nunchuk может намотаться вокруг шеи. Липкие полосы сенсорной планки и защитная пленка на этих полосках, подставка сенсорной планки и сама сенсорная планка имеют небольшие размеры и могут быть проглочены.

## **▲ ПРЕДУПРЕЖДЕНИЕ — БЕРЕМЕННОСТЬ И ДРУГИЕ МЕДИЦИНСКИЕ ОБСТОЯТЕЛЬСТВА**

Если вы беременны, страдаете сердечными, респираторными, позвоночными, суставными или ортопедическими заболеваниями или высоким кровяным давлением, или если врач рекомендовал вам ограничить физическую активность, или при наличии других медицинских состояний, которые могут быть отягощены физической активностью, обязательно проконсультируйтесь с врачом, прежде чем играть в игры, подразумевающие физическую активность. Людям, проходящим лечение от травм или болезней, связанных с пальцами, кистями или плечами, НЕ рекомендуется пользоваться функцией вибрирования на контроллере дистанционного управления Wii Remote.

**ПРИМЕЧАНИЕ:** Настоящее изделие не содержит латекса, свинца, ртути, кадмия, шестивалентного хрома, полибромбифенила (PBB) или PBDE.

## Инструкции по безопасной эксплуатации устройства

Консоль Wii разрабатывалась с учетом безопасности пользователя. Тем не менее неправильная эксплуатация может привести к несчастным случаям, в том числе пожару и поражению электрическим током. Обязательно ознакомьтесь с информацией по защите здоровья и безопасности, что поможет снизить риск возникновения несчастных случаев.

### ■ Регулярный осмотр

Перед каждым использованием удостоверьтесь, что шнур источника питания не имеет повреждений, между вилкой и розеткой не скопилась пыль, а вентиляционные отверстия не забиты пылью.

### ■ При появлении сомнений

Если вы заметили какие-либо повреждения консоли или шнура источника питания или в случае наличия странного шума, запахов или дыма:

1. Немедленно отключите питание. При этом старайтесь как можно осторожнее прикасаться к консоли.
2. Выньте вилку источника питания из розетки.
3. Обратитесь в сервисный центр Nintendo или в магазин, где была приобретена консоль, для проведения ее осмотра. Не пытайтесь самостоятельно отремонтировать консоль. В противном случае это повлечет за собой отмену гарантии.

### ■ При прекращении нормального функционирования

Если консоль перестала работать нормально, обратитесь к главе «Возможные проблемы и способы их решения» на стр. 35-36 настоящего руководства и в конце отдельного руководства по каналам и настройкам.

### ■ Уход за вентиляционными отверстиями

Вокруг вентиляционных отверстий легко собирается пыль; регулярно очищайте их для удаления пыли. Закупорка пылью вентиляционных отверстий вызовет перегрев консоли, что может привести к пожару или другому несчастному случаю.

При чтении настоящего руководства обращайте внимание на различные предупреждения.

### ▲ ВНИМАНИЕ

Отказ следовать приведенным рекомендациям может привести к опасным происшествиям и несчастным случаям, способным повлечь за собой травмы или смерть.

### ▲ ПРЕДУПРЕЖДЕНИЕ

Отказ следовать рекомендациям и предупреждениям, приведенным в информации по технике безопасности, может привести к ущербу для здоровья, в том числе травмам, или смерти, а также пожару и поражению электрическим током.

## ⚠ ПРЕДУПРЕЖДЕНИЕ

Консоль не предназначена для детей младше 3 лет.

## ⚠ ПРЕДУПРЕЖДЕНИЕ

Консоль Wii содержит встроенную литиевую батарею питания типа CR2032, служащую для питания часов и календаря. Эта батарея не подлежит перезарядке, таким образом, ее нельзя подключать к устройству зарядки батарей. Кроме того, эту батарею нельзя разбирать. Неправильное обращение с батареей может привести к взрыву или возгоранию. Не допускайте условий, при которых батарея может быть деформирована, разбита, проколота или подвергнута воздействию температуры выше 60°C. Запрещается помещать батарею в огонь. Не допускайте соприкосновения клемм батареи с металлическими предметами. Батареи должны храниться вне пределов досягаемости маленьких детей. Перед утилизацией консоли Wii следует извлечь из нее батарею. Инструкции по извлечению батареи приведены на следующей странице.

При утилизации консоли выбрасывайте ее отдельно от бытовых отходов в соответствии с нормами и правилами, принятыми в месте вашего проживания. (За более подробной информацией обратитесь к разделу «Утилизация изделия по окончании срока службы» на стр. 38 настоящего руководства.)

## МЕРЫ ПРЕДОСТОРОЖНОСТИ ПРИ ОБРАЩЕНИИ С СУХИМИ/ПЕРЕЗАРЯЖАЕМЫМИ/ЛИТИЕВЫМИ БАТАРЕЯМИ

При обращении с сухими/перезаряжаемыми/литиевыми батареями учитывайте следующие меры предосторожности. Неправильное обращение может привести к протеканию, перегреву, взрыву батареи или неправильному функционированию консоли.

## ⚠ ПРЕДУПРЕЖДЕНИЕ

В случае попадания в глаза содержимого, вытекшего из батареи, немедленно тщательно промойте их водой и обратитесь к врачу, поскольку это может привести к слепоте или другим травмам. В случае попадания содержимого, вытекшего из батареи, на руки или тело, тщательно вымойте их водой. В случае попадания содержимого, вытекшего из батареи, на игровую консоль, тщательно протрите ее, избегая соприкосновения с руками.

- Не подвергайте батарею воздействию тепла и не сжигайте ее.
- Не разбирайте и не пытайтесь модифицировать батарею.
- Не замыкайте положительную (+) и отрицательную (-) клеммы батареи металлическими предметами.
- Убедитесь в правильной установке батареи (правильном расположении положительной (+) и отрицательной (-) клемм батареи).
- Если батарея или ее содержимое были случайно проглочены, немедленно обратитесь к врачу за консультацией.

## ⚠ ПРЕДУПРЕЖДЕНИЕ

- Не устанавливайте вместе использованные и новые батареи или батареи разных типов (одновременно заменяйте все батареи).
- Не перезаряжайте сухие батареи.
- Во избежание протекания батарей не храните их, не используя, в течение долгого времени.
- Не используйте поврежденные, деформированные или протекшие батареи.
- Не используйте перезаряжаемые батареи, например никель-кадмиевые или никель-водородные батареи. Не допускается перезаряжать неперезаряжаемые батареи.
- Замена батарей должна выполняться родителями или, в любом случае, взрослыми людьми.
- Не используйте батарею, если пластиковая крышка сорвана или повреждена каким-либо способом.
- Не вынимайте и не устанавливайте батареи при включенном питании.
- **ОБЩЕЕ ЗАМЕЧАНИЕ:** Перезаряжаемые батареи необходимо извлекать перед зарядкой. Перезарядка батарей должна происходить только под наблюдением взрослых.

## **▲ РЕКОМЕНДАЦИИ ПО ИСПОЛЬЗОВАНИЮ**

- Не подвергайте батареи воздействию крайне низких и крайне высоких температур.
- Не применяйте избыточную силу.
- При утилизации батареи следуйте нормам и правилам, принятым в месте вашего проживания. За более подробной информацией по утилизации батареи обратитесь в местный орган по утилизации твердых отходов.
- Для замены батареи в консоли Wii используйте литиевые батареи типа CR2032.
- По завершении игрового сеанса всегда выключайте питание. Не оставляйте питание включенным после того, как батареи разрядились. При протекании литиевой батареи извлеките ее из консоли.

### **Замена литиевой батареи типа CR**

1. Перед заменой батареи всегда отключайте питание и отсоединяйте источник питания.
2. При помощи соответствующей отвертки отпустите винт на крышке батарейного отсека. Снимите крышку батарейного отсека и извлеките батарею. Отвертка должна соответствовать размеру головок винтов. Использование неподходящей отвертки может привести к повреждению головки винта и невозможности снятия крышки батарейного отсека в дальнейшем.
3. Вставьте новую батарею. Убедитесь, что батарея установлена правильно – подожительной клеммой (+) вниз.
4. Установите крышку батарейного отсека на место и затяните винт.



## **МЕРЫ ПРЕДОСТОРОЖНОСТИ ПРИ ОБРАЩЕНИИ С ИСТОЧНИКОМ ПИТАНИЯ**

При обращении с источником питания учитывайте следующие меры предосторожности. Отказ следовать приведенным рекомендациям может привести к возникновению пожара, поражению электрическим током или другим повреждениям.

### **▲ ПРЕДУПРЕЖДЕНИЕ**

- Используйте только источник питания RVL-002(EUR), входящий в комплект консоли Wii (RVL-001(EUR)).
- Данный источник питания соответствует Директиве по приборам низкого напряжения (73/23/ЕЕС).
- Данный источник питания предназначен исключительно для электропитания игровой консоли. Недопустимо обращаться с источником питания как с игрушкой или с составной частью игрушки.
- Источник питания предназначен только для использования в помещении.
- При появлении какого-либо странного шума, запахов или дыма немедленно выключите питание, отсоедините вилку источника питания от розетки и обратитесь в сервисный центр Nintendo.
- Источники питания, используемые с консолью Wii, следует регулярно проверять на предмет наличия поврежденных шнура, штекера и других частей.
- Не пытайтесь самостоятельно разбирать, модифицировать или ремонтировать источник питания.
- Если внешний кабель или шнур источника питания поврежден, его необходимо заменить в сервисном центре Nintendo во избежание возникновения возможных рисков.
- Не подключайте к сети и не прикасайтесь к источнику питания мокрыми или влажными руками.
- Не используйте источник питания, подвергшийся воздействию какой-либо жидкости, или источник питания, внутрь которого попал посторонний объект. Если это случилось, обратитесь в ближайший сервисный центр Nintendo.
- Не храните и не используйте источник питания во влажных, пыльных или задымленных помещениях. В особенности избегайте мест, где постоянно используется вода, например ванных комнат.
- Не прикасайтесь к вилке пальцами или металлическими предметами.
- Не наступайте на источник питания, не растягивайте и чрезмерно не перегибайте его кабель.
- Не перегружайте сеть, подключая избыточное количество электроприборов к одной розетке через разветвитель.
- Периодически очищайте сетевую вилку от пыли при помощи сухой тряпки.
- Прежде чем подключать источник питания к сети, переверните консоль и подсоедините к ней штекер. Не тяните за кабель при отключении из розетки – это может привести к повреждению кабеля и, как следствие, риску возникновения пожара или поражения электрическим током.
- Не нагревайте источник питания или кабель и не располагайте их вблизи отопительных и нагревательных приборов.
- Не прикладывайте чрезмерную силу к кабелям (особенно возле их основания).
- Если консоль не используется в течение длительного периода времени, всегда отключайте источник питания от розетки и располагайте его в месте, недоступном для детей.
- Всегда проверяйте, чтобы штыри сетевой вилки были вставлены в розетку до упора.
- В качестве меры предосторожности не прикасайтесь к источнику питания или к консоли во время грозы.

# Компоненты устройства

## Консоль Wii (RVL-001(EUR))

### ИНДИКАТОР ПИТАНИЯ

Показывает состояние консоли Wii

- Зеленый  
Питание консоли включено
- Оранжевый  
Режим ожидания, функция WiiConnect24 включена
- Красный  
Режим ожидания, функция WiiConnect24 выключена

### RESET (СБРОС)

Нажмите для перезапуска игры

### Кнопка SYNC

Служит для регистрации контроллера дистанционного управления Wii Remote путем одновременного нажатия кнопок SYNC. на контроллере и на консоли (см. стр. 28–29)

### Слот для карты SD

Служит для вставки карты памяти SD.

### Кнопка EJECT (ИЗВЛЕЧЬ)

Служит для извлечения диска Wii или Nintendo GameCube.

### Disc Slot      Щель загрузки диска

Служит для загрузки диска Wii или Nintendo GameCube и имеет синюю подсветку, которая мигает если вставлен диск. При включенной функции WiiConnect24 подсветка мигает при получении сообщений или данных.

### Кнопка POWER (ПИТАНИЕ)

Служит для включения или выключения консоли (перехода в ждущий режим)

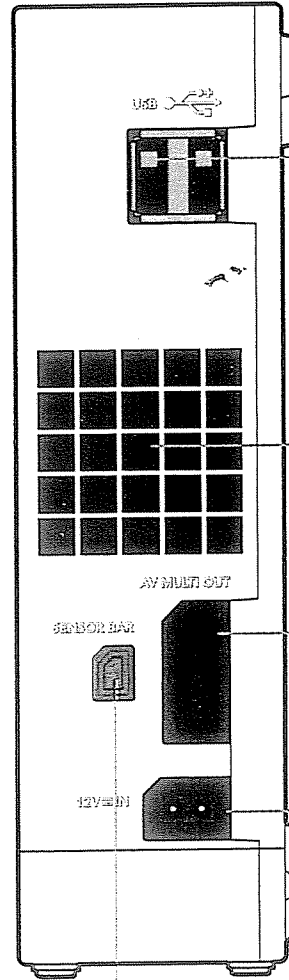
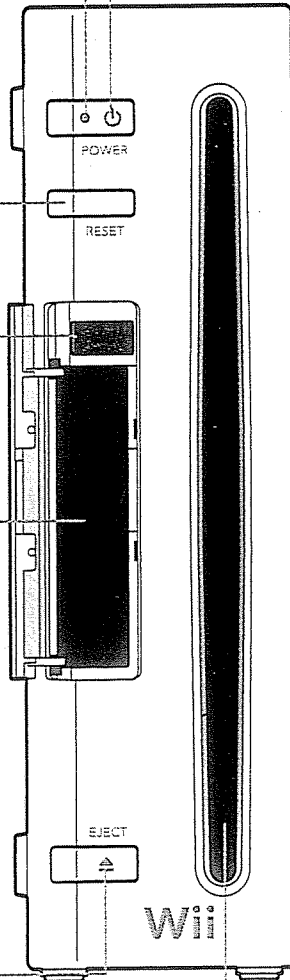

### Разъемы USB

Служат для подключения устройств USB

### Вентиляционное отверстие

Не закрывать

### AV Multi out (Аудио/видеовыход)

Служит для подключения к телевизору при помощи аудио/видеокабеля

### Входной разъем питания

Служит для подключения источника питания Wii

### Sensor Bar (Разъем сенсорной планки)

Служит для подключения сенсорной планки

Nintendo GameCube Memory Card  
(Гнезда для карт памяти Nintendo GameCube)

Служат для работы с картами памяти Nintendo GameCube

Slot A (Гнездо A)

Slot B (Гнездо B)

Nintendo GameCube Controller Sockets  
(Гнезда для контроллеров Nintendo GameCube)

Служат для подключения контроллеров Nintendo GameCube

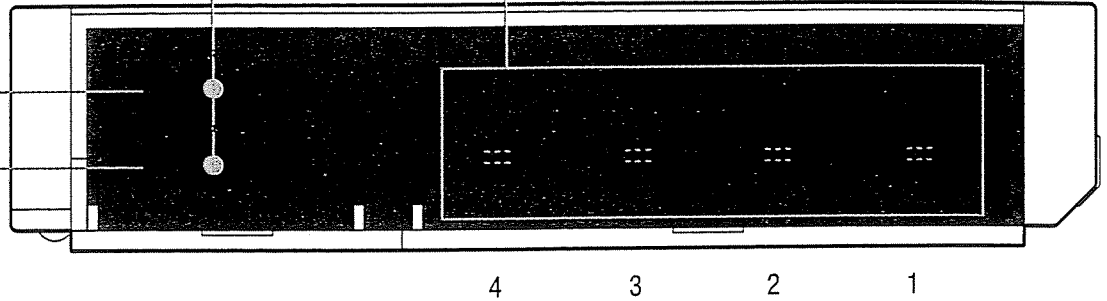

Вентиляционное отверстие  
для забора воздуха

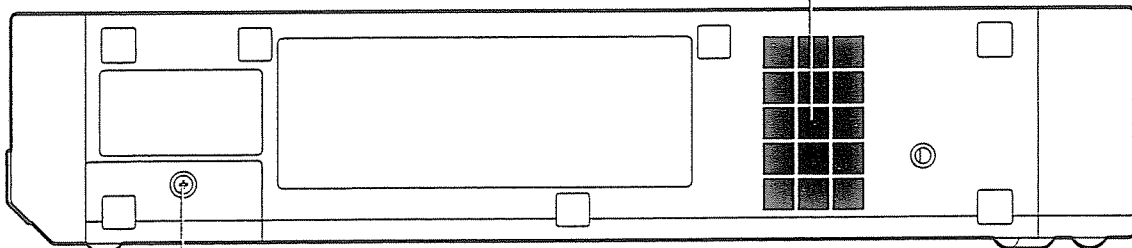

Крышка батарейного отсека

Служит для доступа к литиевой батарее CR2032. При необходимости замены батареи нужно снять крышку. За более подробной информацией по замене батареи обратитесь к стр. 9. Не снимайте крышку батарейного отсека, не проконсультировавшись с представителем сервисного центра Nintendo

## Контроллер дистанционного управления Wii (RVL-003)

### Кнопка POWER (ПИТАНИЕ)

Служит для включения и выключения контроллера Wii Remote и консоли Wii

### Джойстик-крестовина

### Кнопка A

### Кнопка «плюс» (+)

### Кнопка HOME (В НАЧАЛО)

Служит для перехода в начальное экранное меню

### Кнопка «минус» (-)

### Встроенный динамик

### Кнопка 1

### Кнопка 2

Указатель направления контроллера

### Порядковый номер пульта

Указывает порядковый номер (от 1 до 4), под которым консоль Wii зарегистрировала данный контроллер

### Браслет для контроллера дистанционного управления (RVL-018)

За более подробной информацией по прикреплению браслета обратитесь к стр. 25

### Кнопка B

### Фиксатор браслета

### Кнопка SYNC

Служит для регистрации контроллера дистанционного управления Wii Remote путем одновременного нажатия кнопок SYNC на контроллере и на консоли (см. стр. 28–29)

### Разъем внешнего расширения

Служит для подключения внешних компонентов для расширения игровых возможностей, например, контроллера Nunchuk

### Крышка батарейного отсека

### Отверстие для прикрепления браслета

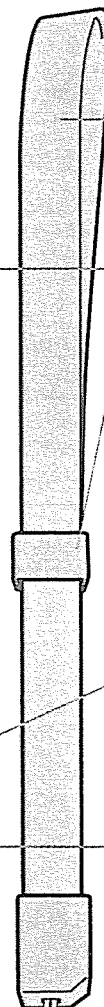
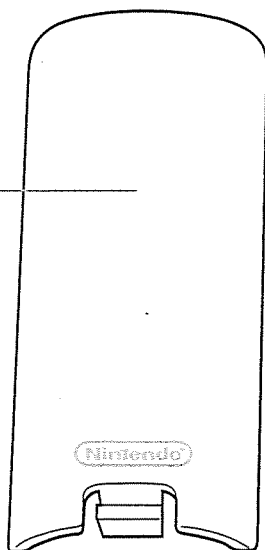
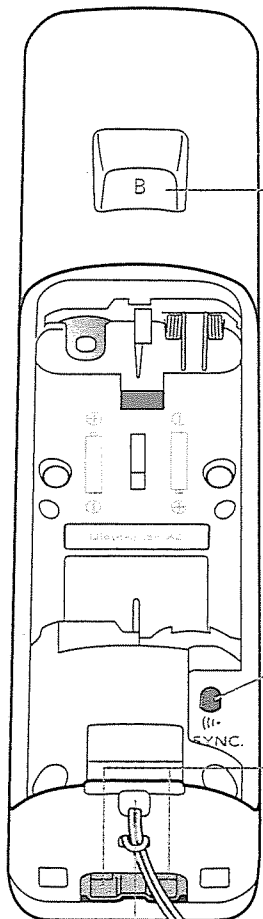
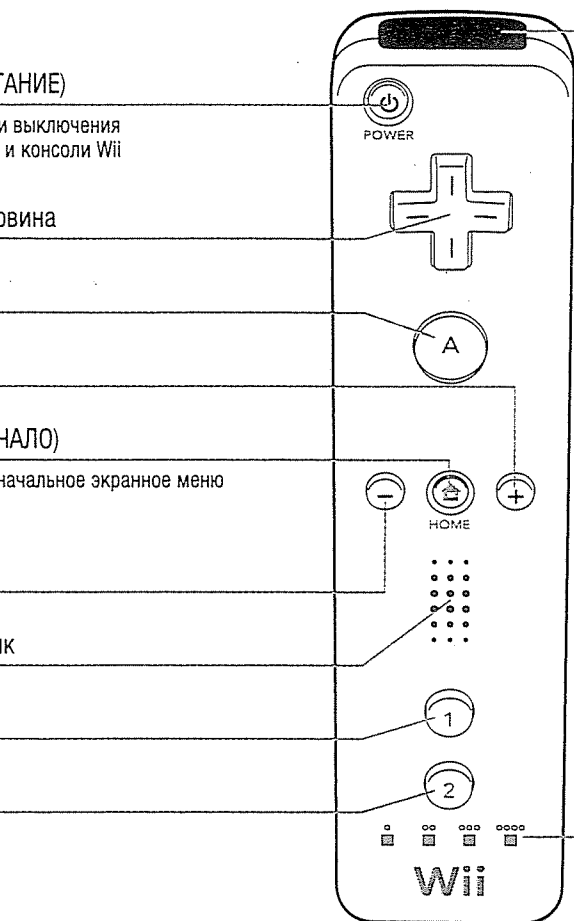

## Контроллер Nunchuk (RVL-004)

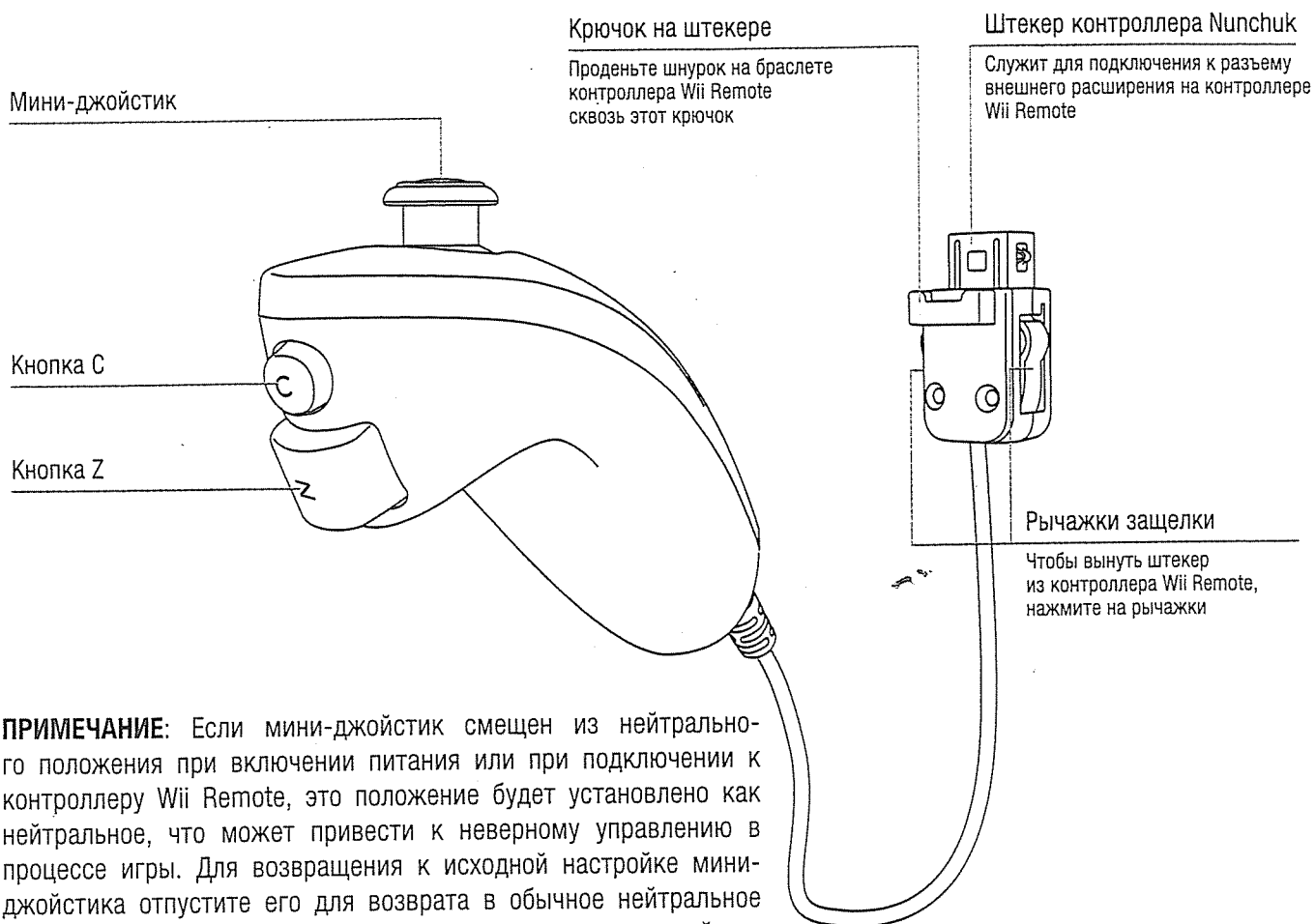

**ПРИМЕЧАНИЕ:** Если мини-джойстик смещен из нейтрального положения при включении питания или при подключении к контроллеру Wii Remote, это положение будет установлено как нейтральное, что может привести к неверному управлению в процессе игры. Для возвращения к исходной настройке мини-джойстика отпустите его для возврата в обычное нейтральное положение, после чего одновременно нажмите и удерживайте в течение 3 секунд кнопки A, B, + и - на контроллере Wii Remote.

## Сенсорная планка (RVL-014)

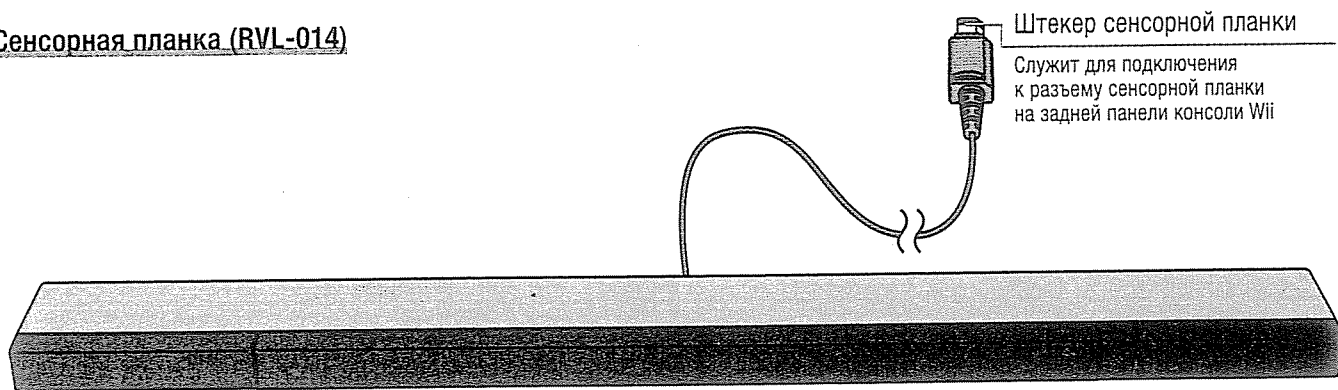

## Подставка сенсорной планки (RVL-016)

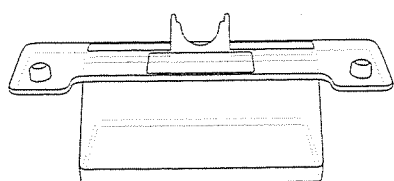

## Пластина подставки консоли Wii (RVL-019)

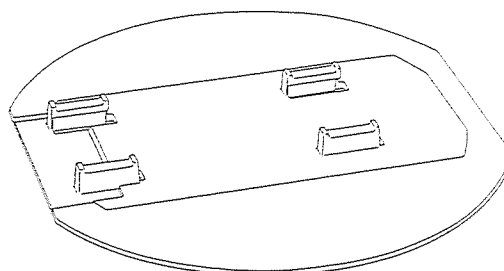

### Подставка консоли Wii (RVL-017)

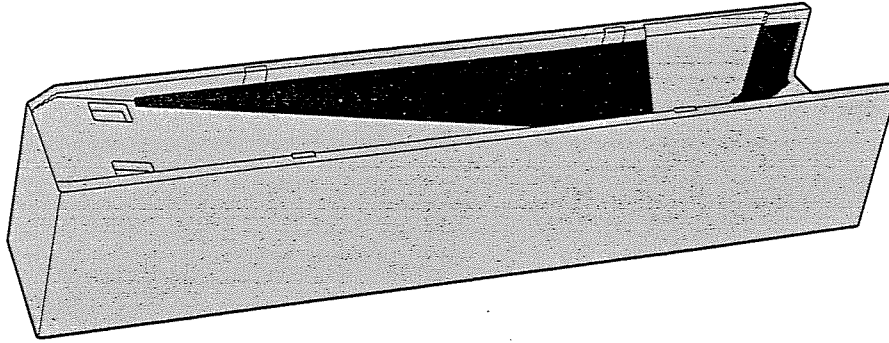

### Источник питания Wii (RVL-002(EUR))

#### Сетевая вилка

Служит для подключения к розетке бытовой электрической сети напряжением 230 V

#### Соединитель блока питания

Служит для подключения к входному разъему питания на задней панели консоли Wii

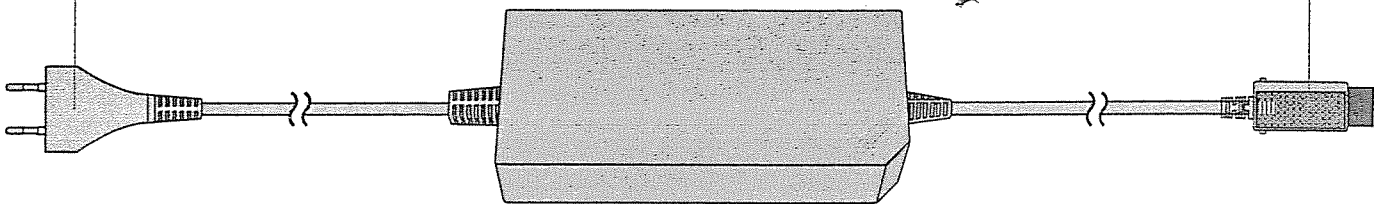

### Аудио/видеокабель Wii (RVL-009)

#### Аудио/видеоштекер

Служит для подключения к разъему аудио/видеовыхода на задней панели консоли Wii

#### Штекеры RCA

Служат для подключения к аудио/видеовходам на телевизоре (или к гнездам переходника Euro Connector, если на вашем телевизоре имеется 21-штыревой разъем Euro Type)

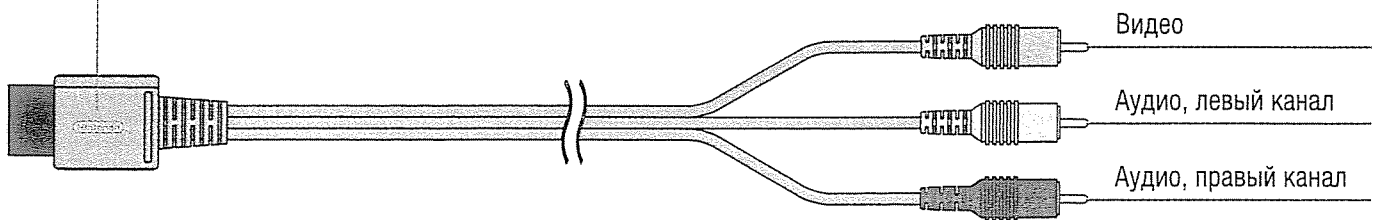

### Переходник Euro Connector (SNSP-015)

Подключить к аудио/видеовходам на телевизоре или видеомagneтoфoне

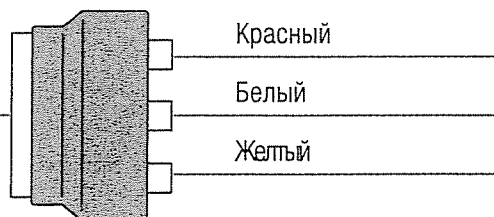

### Меры предосторожности при эксплуатации консоли Wii

Ознакомьтесь с приведенными ниже рекомендациями и следуйте им при настройке и эксплуатации консоли Wii (RVL-001(EUR)). Отказ следовать этим рекомендациям может привести к повреждению консоли или ее аксессуаров.

- Консоль Wii предназначена только для использования в помещении.
- Источники питания или зарядные устройства для батарей, используемые с консолью Wii, следует регулярно проверять на предмет наличия повреждений шнура, штекера и других частей.
- При наличии повреждений источник питания или зарядное устройство не следует использовать, пока они не будут отремонтированы.
- Перед очисткой следует отключать консоль от источника питания.
- Для обеспечения достаточной вентиляции консоль снабжена заборным и выпускным вентиляционными отверстиями. Не допускайте эксплуатации консоли в таких местах, где эти отверстия могут быть закрыты или доступ воздуха к ним ограничен, например на ковре или в сильно ограниченном пространстве. Регулярно очищайте вентиляционные отверстия от пыли и посторонних материалов.
- Не пытайтесь разбирать или самостоятельно ремонтировать консоль Wii, ее компоненты или аксессуары. В противном случае это повлечет за собой отмену гарантии.
- По окончании игры извлеките диск из консоли.
- Не храните консоль во влажном месте, на полу или там, где в нее может попасть пыль, грязь, посторонние материалы и т.п.
- Не роняйте, не подвергайте ударам и не нарушайте нормальные условия эксплуатации консоли Wii, ее компонентов или аксессуаров.
- При отсоединении каких-либо штекеров от консоли или сетевой вилки из розетки вначале выключите питание консоли. Затем осторожно тяните за сам штекер (или вилку), но не за кабель.
- Не наступайте на какие-либо провода и кабели, не растягивайте и чрезмерно не перегибайте их.
- Не подвергайте консоль, ее компоненты и аксессуары воздействию крайне низких и крайне высоких температур.
- Не проливайте жидкости на консоль Wii, ее компоненты или аксессуары. При очистке пользуйтесь мягкой и слегка влажной тряпкой. Для смачивания тряпки можно использовать только воду. Перед эксплуатацией дайте поверхностям полностью высохнуть.

## Размещение консоли

**ПРИМЕЧАНИЕ:** Для установки консоли выбирайте место, где достаточно пространства для свободной циркуляции воздуха вокруг консоли.

Консоль может быть расположена и в вертикальном, и в горизонтальном положении. При вертикальном расположении консоль следует устанавливать на подставку.

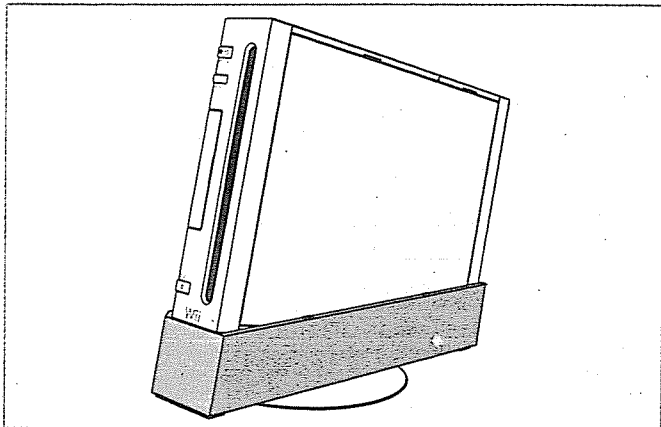

Вертикальное

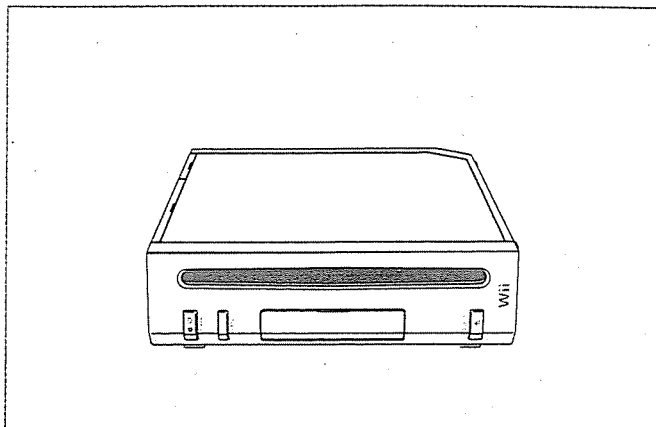

Горизонтальное

### **⚠ ВНИМАНИЕ – ПОВРЕЖДЕНИЕ КОНСОЛИ**

Консоль может быть повреждена в случае опрокидывания, особенно если это произойдет во время работы привода диска. Для увеличения устойчивости консоли предусмотрена пластина подставки, которую рекомендуется использовать в случае выбора вертикального расположения.

#### **■ Вертикальное расположение**

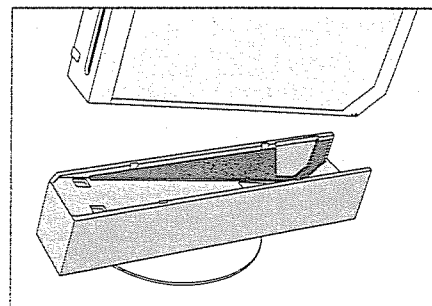
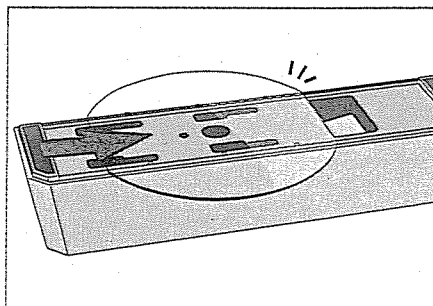
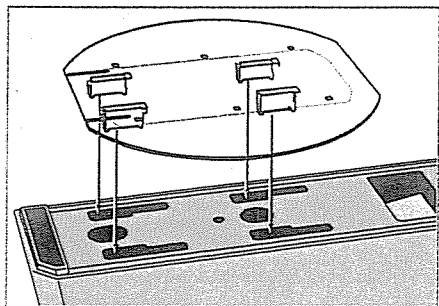

1. Прикрепите пластину подставки к нижней части подставки консоли, вставив зубцы в отверстия, как показано выше.
2. Приложив усилие, продвиньте пластину подставки в пазы в указанном направлении.
3. Разместите подставку консоли на плоской поверхности и установите в нее консоль. При установке консоли опускайте ее сверху на подставку, а не вдвигайте ее на подставку спереди.

#### **■ Горизонтальное расположение**

Разместите консоль на плоской горизонтальной поверхности. Сохраните подставку и пластину подставки консоли на случай, если в будущем вы захотите изменить расположение консоли.

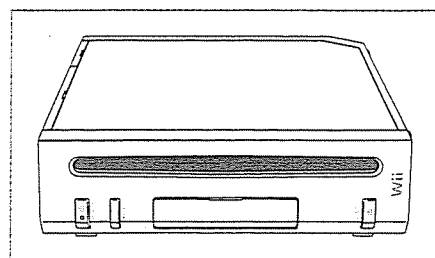



## Подсоединение аудио/видеокабеля

**ПРИМЕЧАНИЕ:** Прежде чем приступить к подсоединению кабелей, выключите питание телевизора и аудиоаппаратуры, к которой собираетесь подключать консоль.

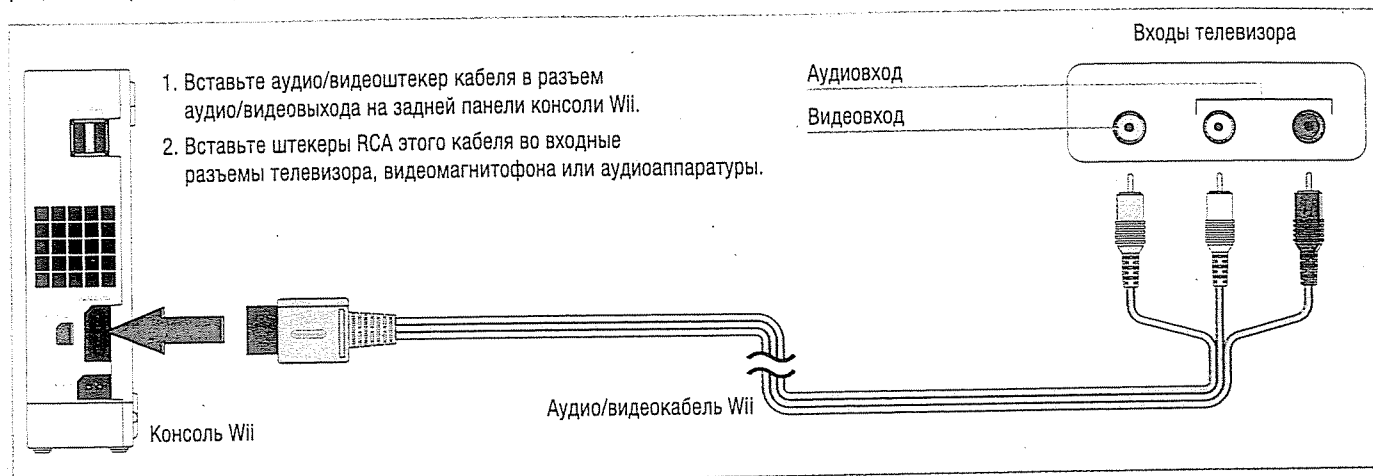

**ПРИМЕЧАНИЕ:** На этом рисунке показано подключение к телевизору или видеомагнитофону в случае наличия на них 21-штыревого разъема Euro Type.

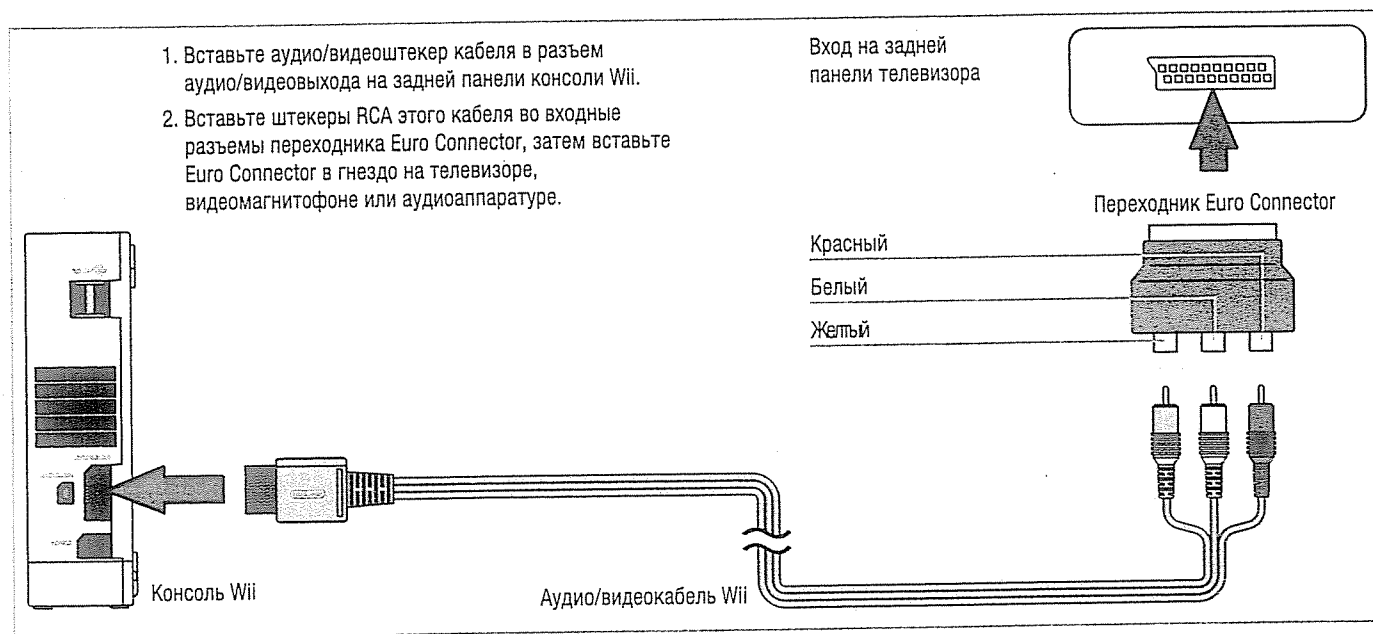

**ПРИМЕЧАНИЕ:** Для улучшения качества видеосигнала можно использовать компонентный аудио/видеокабель Wii или RGB-кабель Wii (приобрести которые можно, обратившись в сервисный центр Nintendo). Перед покупкой убедитесь, что на вашем телевизоре имеются компонентные видеовходы.

### ■ Приобретаемые отдельно кабели

Благодаря приобретаемым отдельно кабелям можно достичь более высокого качества изображения.

- Компонентный аудио/видеокабель Wii (RVL-011) для телевизоров, оснащенных компонентным видеовходом.
- RGB-кабель Wii (RVL-013) для телевизоров, оснащенных входом RGB.

### ■ Меры предосторожности при использовании аудио/видеокабелей

Нельзя использовать следующие кабели:

- Stereo-аудио/видеокабель Nintendo GameCube (SNSP-008)
- RGB-кабель Nintendo GameCube (DOL-013(EUR))

## **Настройки телевизора и аудио/видеоаппаратуры**

После завершения процедуры установки, когда все готово к началу использования консоли Wii, необходимо произвести соответствующие настройки выбранного входа на телевизоре, видеомаягнитофоне или аудиоаппаратуре.

1. Включите питание телевизора и аудиоустройства (в случае использования такового), к которым подключена консоль, и питание самой консоли Wii.
2. Выберите соответствующий вход на телевизоре (см. пункт «Выбор входа» ниже).
3. На экране телевизора появится экранное меню Wii. За более подробной информацией по работе с меню обратитесь к отдельному руководству по каналам и настройкам, входящему в комплект консоли.

Если экранное меню Wii не появилось, убедитесь, что выбран нужный канал или обратитесь к главе «Возможные проблемы и способы их решения» на стр. 35-36.

### **■ Выбор входа**

На телевизорах и видеомаягнитофонах разных производителей функция выбора входа может называться по-разному, и ее выбор тоже может осуществляться разными способами. Как правило, для обозначения функции выбора входа используются следующие названия: вход (input), выбор (select), выбор входа (input select), линейный (line), линейный вход (line in), источник или выбор источника (source), вх. (in), EXT и AUX. Подробная информация об этом имеется в руководстве к вашему телевизору или видеомаягнитофону.

**ПРИМЕЧАНИЕ:** Функция выбора входа позволяет выбирать между разными источниками, подключенными к вашему телевизору или видеомаягнитофону. Как правило, среди этих источников всегда есть антенный вход (телевизионный сигнал с антенны) и аудио/видеовход (аудио/видеосигнал от подключенных к этому входу устройств).

Уточните, каким образом можно управлять функцией выбора входа на устройстве, к которому подключена консоль (т.е. на телевизоре или видеомаягнитофоне). Как правило, управление функцией выбора входа осуществляется при помощи:

- Кнопки на передней панели телевизора или видеомаягнитофона.
- Кнопки на пульте дистанционного управления этих устройств.
- Выбора каналов с наибольшими или наименьшими порядковыми номерами (92, 99, 00 или 02) на телевизоре или видеомаягнитофоне. Как правило, каналы с этими номерами зарезервированы под внешние источники.
- Выбора экранного меню.

### **▲ ВНИМАНИЕ — ПОВРЕЖДЕНИЕ ЭКРАНА ТЕЛЕВИЗОРА**

Экраны телевизоров некоторых типов (например, плазменных панелей) могут быть повреждены при долгом отображении на них статичного изображения, поскольку это изображение может быть «выжжено» на экране. Видеоигры со статичными образами или остановка видеоигр в режиме паузы могут вызвать повреждение такого типа. Если вам необходимо отвлечься от игры, поставьте ее на паузу и выключите телевизор. Перед возобновлением игры включите телевизор.

Прежде чем подключать консоль Wii к телевизору, в особенности проекционного или рирпроекторного типа, внимательно ознакомьтесь с документацией к нему и убедитесь, что данная модель подходит для видеоигр и не может быть повреждена ими.

В случае возникновения сомнений обратитесь к производителю или в сервисный центр производителя телевизора. Ни компания Nintendo, ни ее лицензиаты не несут ответственности в случае какого-либо повреждения вашего телевизора.

## Установка сенсорной планки

### ■ Подключение сенсорной планки

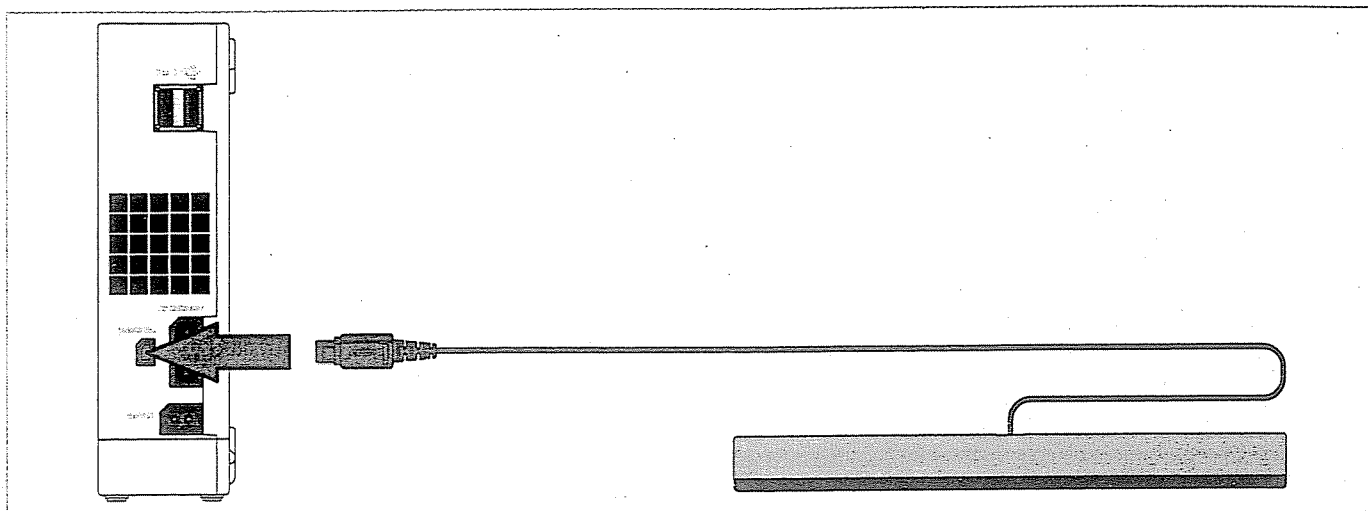

Вставьте штекер сенсорной планки к разъему для сенсорной планки на задней панели консоли.

### ■ Размещение сенсорной планки

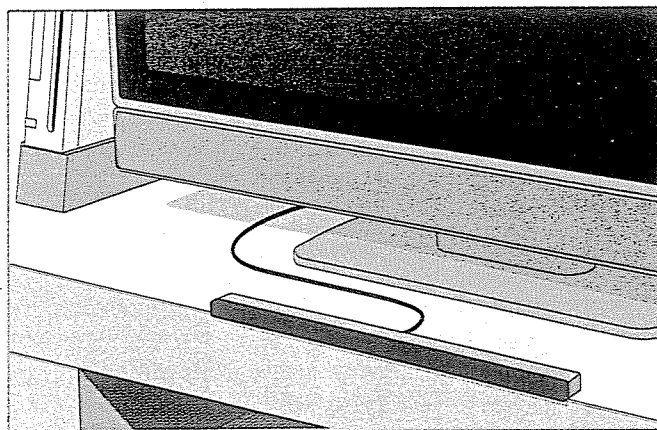

Сенсорная планка может быть расположена как над, так и под телевизором. На стр. 20 представлены инструкции по монтажу сенсорной планки на телевизор.

### ▲ ПРЕДУПРЕЖДЕНИЕ

Консоль не предназначена для детей младше 3 лет. Липкие полосы сенсорной планки и защитная пленка на этих полосках, подставка сенсорной планки и сама сенсорная планка имеют небольшие размеры и могут быть проглочены.

### Установка сенсорной планки над экраном

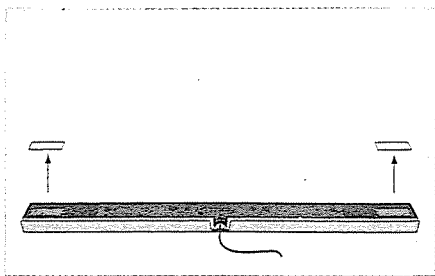

1. Удалите защитную пленку с пенопластовых полос на нижней части сенсорной планки.

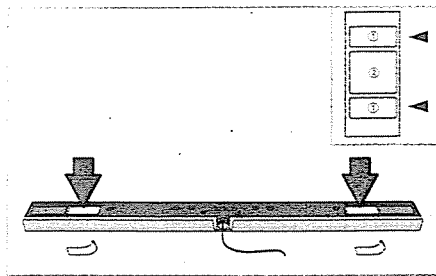

2. Для дополнительной устойчивости можете добавить дополнительные липкие пенопластовые полоски, имеющиеся на входящей в комплект ленте.

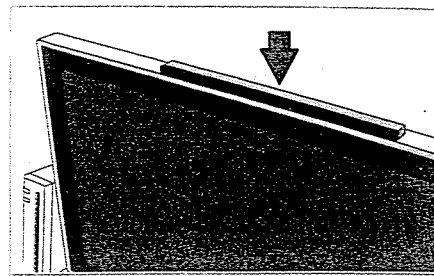

3. Закрепите сенсорную планку над экраном.

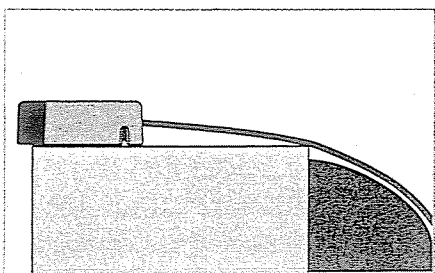

Передняя поверхность сенсорной планки должна быть выровнена с передней поверхностью телевизора.

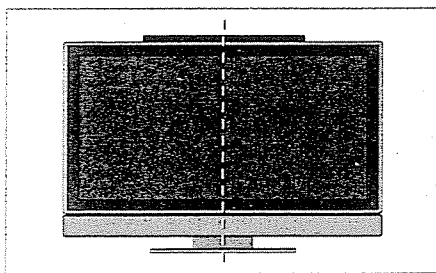

Центр сенсорной планки должен совпадать с центром телевизора.

### Установка сенсорной планки под экраном

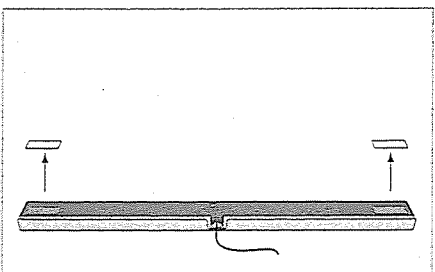

1. Удалите защитную пленку с пенопластовых полос на нижней части сенсорной планки.

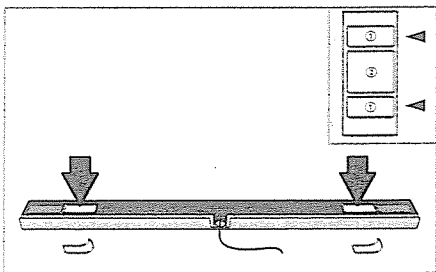

2. Для дополнительной устойчивости можете добавить дополнительные липкие пенопластовые полоски, имеющиеся на входящей в комплект ленте.

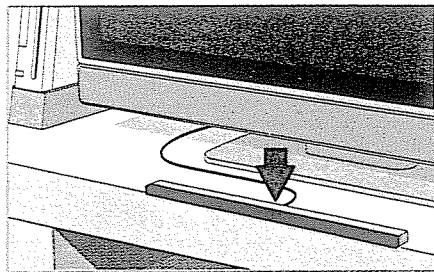

3. Закрепите сенсорную планку на переднем крае поверхности, на которой стоит телевизор. Не располагайте сенсорную планку под поверхностью, на которой стоит телевизор, например на полках под телевизором.

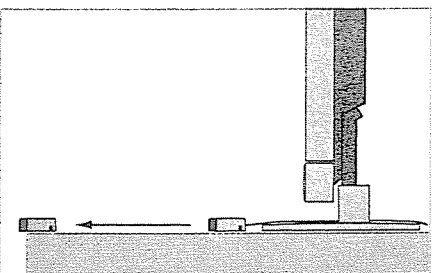

Лицевая сторона сенсорной планки должна быть выровнена с передней стороной поверхности, на которой стоит телевизор.

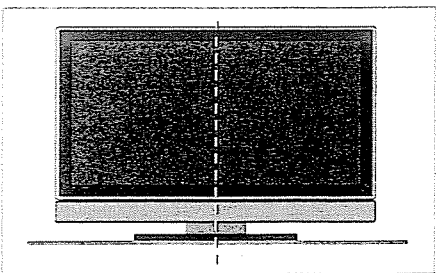

Центр сенсорной планки должен совпадать с центром телевизора.

## ■ Установка сенсорной планки на подставку

В некоторых случаях связь между контроллером дистанционного управления Wii Remote и сенсорной планкой может быть улучшена за счет установки сенсорной планки на подставку. Например в случае, если телевизор стоит на полу.

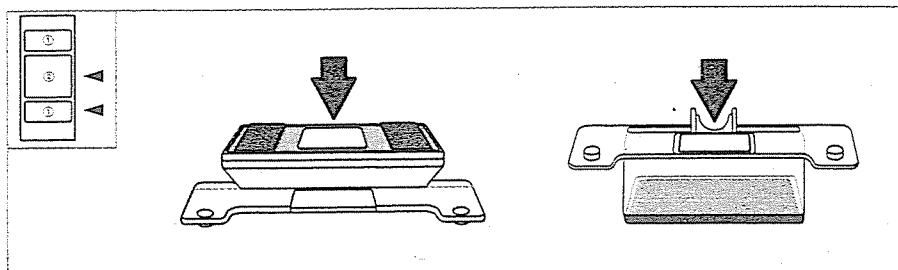
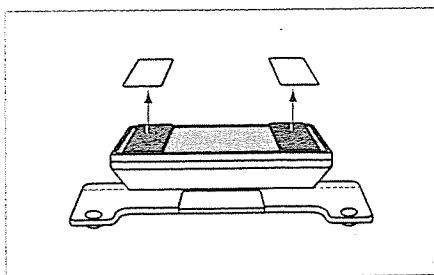

1. Удалите защитную пленку с пенопластовых полос на нижней части подставки сенсорной планки.

2. Для дополнительной устойчивости можете добавить дополнительные липкие пенопластовые полоски, имеющиеся на входящей в комплект ленте, которые могут быть прикреплены и к верхней, и к нижней части подставки.

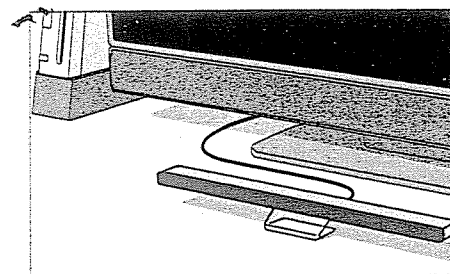
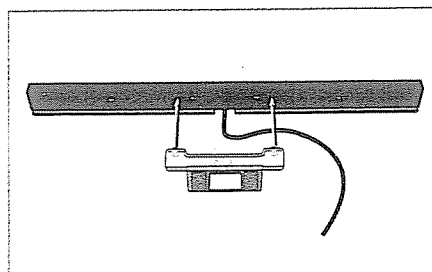
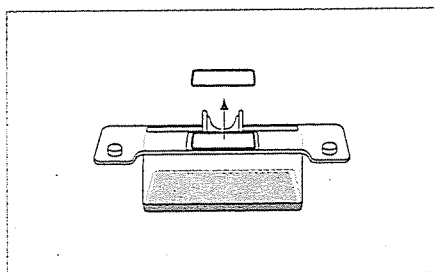

3. В случае использования дополнительной полоски удалите защитную пленку с полоски наверху сенсорной планки.

4. Прикрепите подставку сенсорной планки к сенсорной планке, совместив штырьки на подставке с отверстиями на нижней части сенсорной планки.

5. Закрепите подставку сенсорной планки:

- на переднем крае поверхности, на которой стоит телевизор, или
- сверху на телевизоре.

Не располагайте подставку сенсорной планки под поверхностью, на которой стоит телевизор, например на полках под телевизором.

### Убедитесь в том, что:

- Центр сенсорной планки совпадает с центром телевизора.
- Передняя поверхность сенсорной планки выровнена с передней поверхностью телевизора или с передней стороной поверхности, на которой стоит телевизор.

## ■ Положение кабеля сенсорной планки

При желании кабель сенсорной планки можно уложить в канал на нижней части сенсорной планки, чтобы направить его влево или вправо.

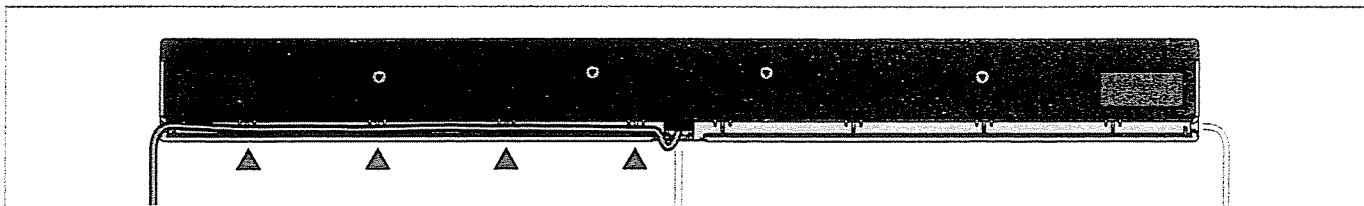

**Наилучшие условия для эксплуатации консоли Wii достигаются при выполнении следующих рекомендаций:**

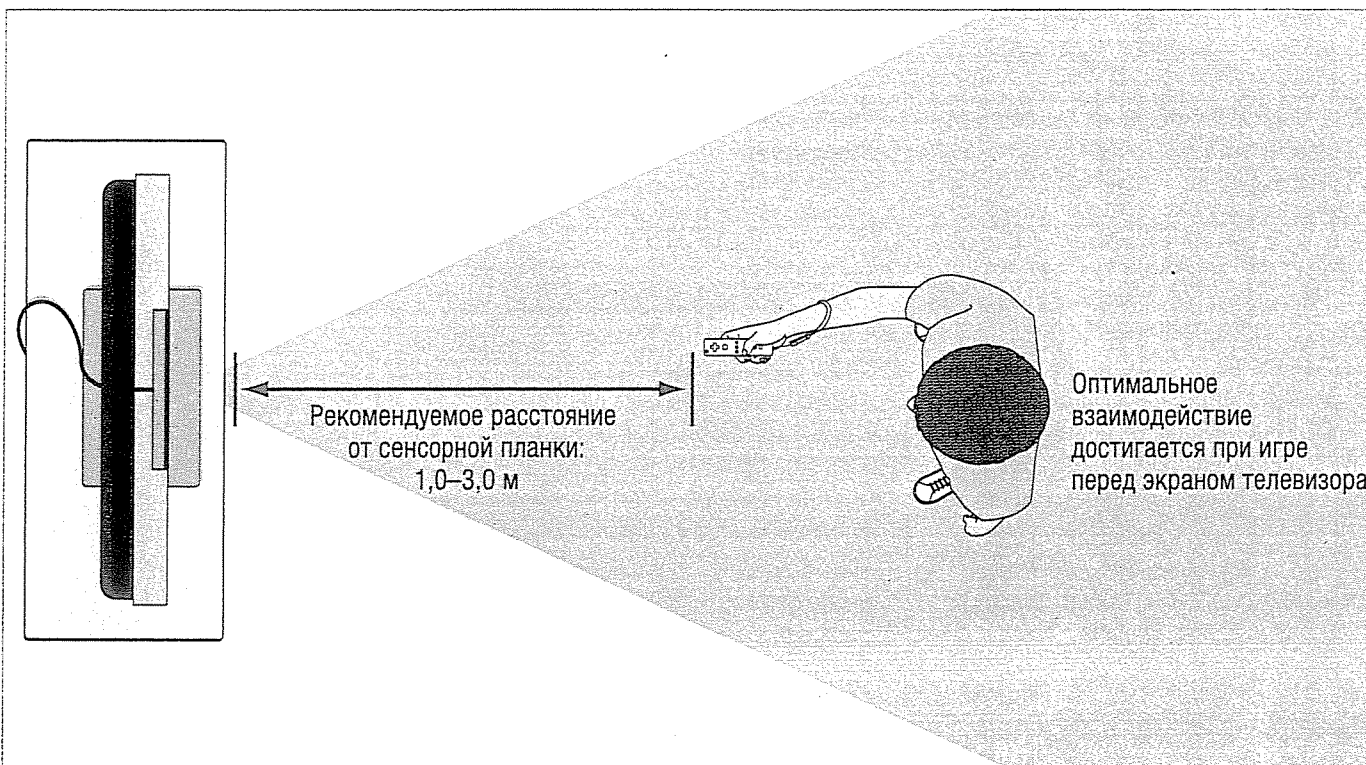

### ▲ ВНИМАНИЕ — ТРЕБУЕТСЯ ДОСТАТОЧНОЕ ПРОСТРАНСТВО

Убедитесь, что вокруг вас имеется свободное пространство, необходимое для игры. В целях уменьшения риска травм или повреждений убедитесь, что другие люди или предметы не находятся в зоне ваших движений при игре.

**Для оптимальной работы с контроллером Wii Remote выполняйте следующие рекомендации:**

- Не допускайте загромождения пространства между контроллером Wii Remote, сенсорной планкой и консолью Wii другими объектами.
- Оптимальное расстояние от контроллера Wii Remote до сенсорной планки составляет 1,0–3,0 м. Старайтесь располагаться в пределах этого расстояния.
- Располагайте телевизор так, чтобы за ним или рядом с ним не было источников яркого света (включая прямые солнечные лучи), светящихся в сторону контроллера или свет которых отражается от телеэкрана.
- Рядом с сенсорной планкой не должно быть предметов, поверхность которых обладает высокой отражательной способностью.
- В игровой зоне не должны находиться источники инфракрасного излучения, например электрические, газовые или керосиновые нагревательные приборы, камины, свечи, кухонные плиты и прочие источники тепла.

Перед использованием консоли Wii внимательно ознакомьтесь с последующими разделами, посвященными использованию контроллеров Wii Remote, Nunchuk и Nintendo GameCube.

## Источник питания

1. Вставьте штекер на шнуре блока питания во входной разъем питания на задней панели консоли.
2. Вставьте сетевую вилку в розетку бытовой электрической сети напряжением 220 В.

**ВНИМАНИЕ:** Во избежание риска получения удара током всегда до упора вставляйте вилку в розетку.

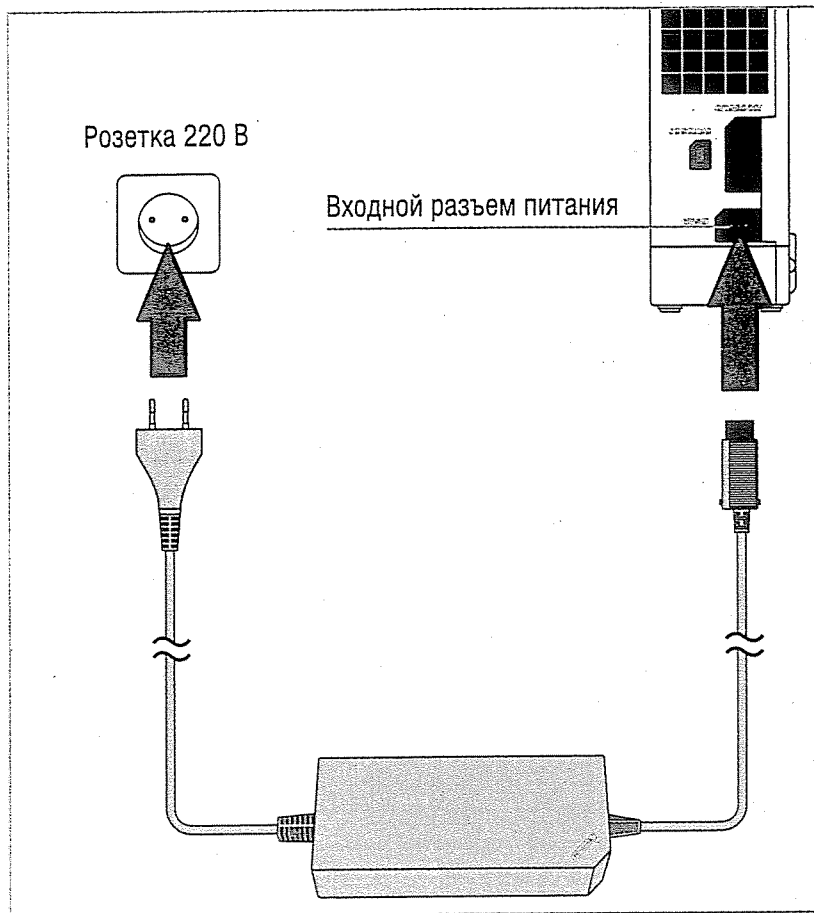

**НАСТРОЙКА КОНТРОЛЛЕРА WII REMOTE**

В контроллере Wii Remote используются батареи типоразмера AA. Только использование высококачественных щелочных батарей гарантирует оптимальное функционирование и длительный срок службы.

**▲ ПРЕДУПРЕЖДЕНИЕ — МЕРЫ ПРЕДОСТОРОЖНОСТИ ПРИ ИСПОЛЬЗОВАНИИ БАТАРЕЙ**

ОТКАЗ СЛЕДОВАТЬ НАСТОЯЩИМ ПРЕДУПРЕЖДЕНИЯМ МОЖЕТ ПОВЛЕЧЬ «ВЗРЫВ» БАТАРЕИ (С ХАРАКТЕРНЫМ ХЛОПАЮЩИМ ЗВУКОМ) И ВЫТЕКАНИЕ КИСЛОТЫ, ЧТО МОЖЕТ ПРИВЕСТИ К ТРАВМАМ ИЛИ ПОВРЕЖДЕНИЮ КОНТРОЛЛЕРА. ИЗБЕГАЙТЕ КОНТАКТА ВЫТЕКШЕЙ ИЗ БАТАРЕИ ЖИДКОСТИ С КОЖЕЙ. ПРИ ПОПАДАНИИ НА КОЖУ СРАЗУ ЖЕ ТЩАТЕЛЬНО ПРОМОЙТЕ ВОДОЙ И МЫЛОМ. В СЛУЧАЕ ПОПАДАНИЯ В ГЛАЗА СОДЕРЖИМОГО, ВЫТЕКШЕГО ИЗ БАТАРЕИ, НЕМЕДЛЕННО ТЩАТЕЛЬНО ПРОМОЙТЕ ИХ ВОДОЙ И ОБРАТИТЕСЬ К ВРАЧУ. ЗА БОЛЕЕ ПОДРОБНОЙ ИНФОРМАЦИЕЙ ОБРАТИТЕСЬ К ПРОИЗВОДИТЕЛЮ БАТАРЕЙ.

1. Используйте только щелочные батареи в контроллере Wii Remote. Не используйте угольно-цинковые батареи или батареи любого другого типа.
2. Не устанавливайте вместе использованные и новые батареи (одновременно заменяйте все батареи).
3. Соблюдайте правильную полярность при установке батарей (положительные (+) и отрицательные (-) клеммы батареи должны располагаться в правильном направлении). Вначале вставляйте в ячейку отрицательный полюс батареи. Не замыкайте клеммы батареи металлическим предметом.
4. Не оставляйте разряженные батареи в контроллере.
5. Не используйте вместе батареи разных типов и разных марок. Рекомендуется использовать батареи одного и того же или эквивалентных типов.
6. Не оставляйте батареи в контроллере, если долгое время не будете пользоваться им.
7. Не оставляйте питание включенным после того, как батареи разрядились. По завершении игрового сеанса всегда выключайте питание. При протекании батарей извлеките их из контроллера.
8. Не подвергайте батареи воздействию тепла и не сжигайте их.
9. Не используйте перезаряжаемые батареи, например никель-кадмиевые.
10. Не используйте батарею, если пластиковая крышка сорвана или повреждена каким-либо способом.
11. Не вынимайте и не устанавливайте батареи при включенном питании.
12. **ОБЩЕЕ ЗАМЕЧАНИЕ:** Перезаряжаемые батареи необходимо извлекать перед зарядкой. Перезарядка батарей должна происходить только под наблюдением взрослых.
13. Не допускается перезаряжать неперезаряжаемые батареи.
14. Перед утилизацией контроллера Wii Remote следует извлечь из него батареи.

**▲ ПРЕДУПРЕЖДЕНИЕ**

Консоль не предназначена для детей младше 3 лет. Браслет контроллера дистанционного управления может наматываться вокруг шеи.



## ■ Установка батарей

1. Снимите крышку батарейного отсека на задней стороне контроллера и вставьте две батареи типоразмера AA (входят в комплект), как показано на рисунке.
2. При установке батареи вначале вставляйте отрицательный полюс (–), а при извлечении батареи вначале вынимайте положительный полюс (+).
3. Установите крышку батарейного отсека на место.

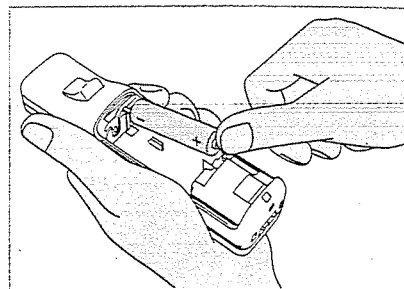

## ■ Использование браслета контроллера Wii Remote

**ВНИМАНИЕ:** Игры Wii с использованием контроллера Wii Remote, как правило, подразумевают быстрые или интенсивные движения. Используйте браслет контроллера для предотвращения выскальзывания или вылетания контроллера из руки, что может привести к повреждению контроллера или окружающих предметов или травмированию других людей. Во избежание столкновения с другими людьми или предметами всегда держитесь от них на достаточном расстоянии при игре с использованием контроллера Wii Remote. Кроме того, старайтесь не размахивать контроллером Wii Remote больше, чем требуется.

1. Наденьте браслет на запястье и крепко возьмите в руку контроллер.
2. Затяните фиксатор браслета так, чтобы браслет не соскальзывал с руки. Не следует излишне затягивать фиксатор браслета – это причинит неудобства при игре. Фиксатор должен быть затянут настолько, чтобы удерживать браслет на месте.

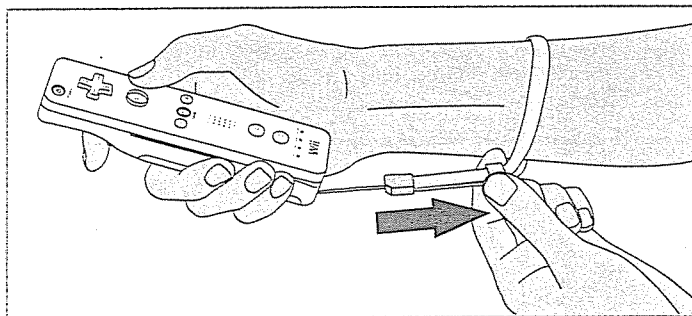
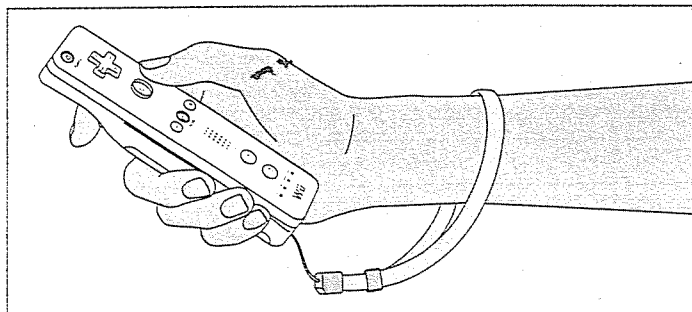

## ■ Как держать контроллер Wii Remote

В зависимости от игры способ удерживания и использования контроллера Wii Remote может изменяться. В одних случаях контроллер нужно держать двумя руками, в других – одной. Прочтите описание к игре, в которую собираетесь играть, где будет представлена информация о том, как именно нужно управлять игрой.

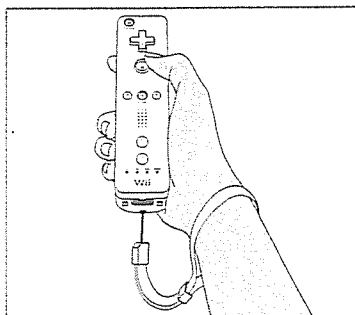

Вертикальное положение

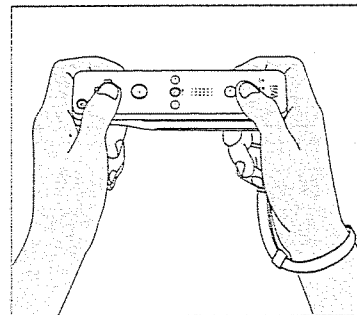

Горизонтальное положение

## КОНФИГУРАЦИИ КОНТРОЛЛЕРА WII REMOTE

- Контроллер Wii Remote можно использовать как самостоятельно, так и в различных конфигурациях с подключенными аксессуарами Wii. Эти конфигурации одинаково удобны как для правой, так и для левой руки.
- Конфигурация контроллера зависит от игры, в которую вы играете. В описании к игре представлены требования к конфигурации контроллера.

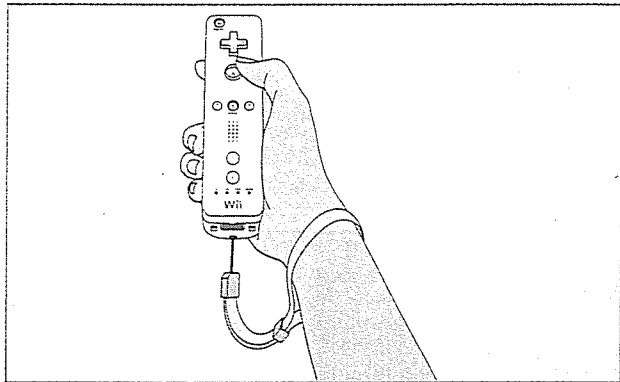

Wii Remote – Вертикальное положение

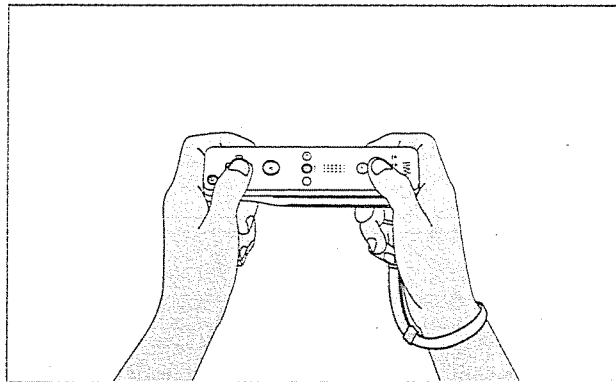

Wii Remote – Горизонтальное положение

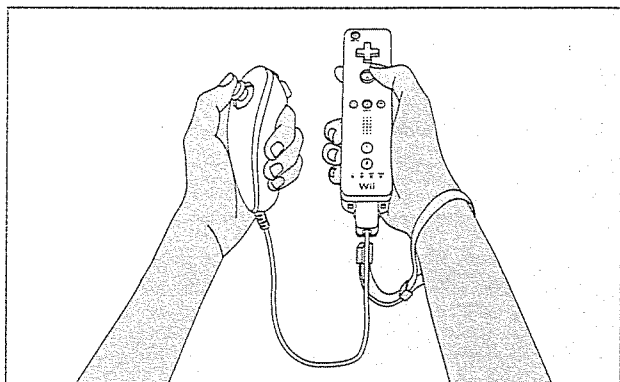

Контроллер Wii Remote с контроллером Nunchuk

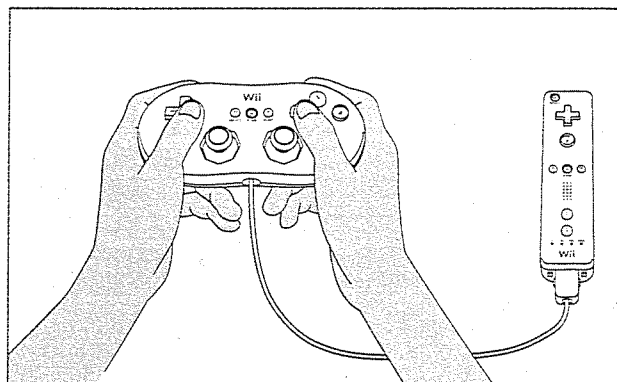

Контроллер Wii Remote с классическим геймпадом  
(продается отдельно)

14

## ОСНОВНЫЕ ОПЕРАЦИИ

### ■ Указывание

Укажите контроллером Remote на определенное место на экране телевизора.

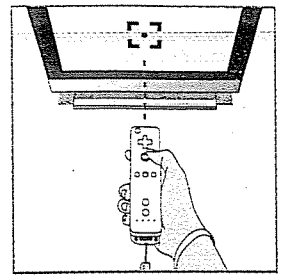

### ■ Удерживание или захватывание

Укажите контроллером Remote на определенное место на экране телевизора, и двигайте контроллер, удерживая кнопку нажатой.

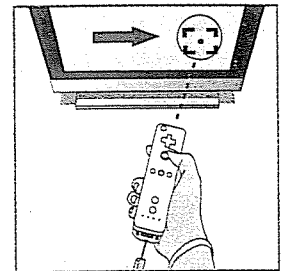
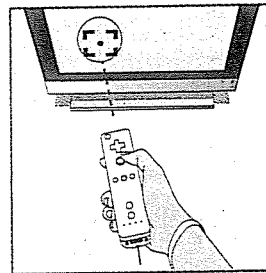

### ■ Махание

Размахивайте контроллером Remote вперед и назад и из стороны в сторону.

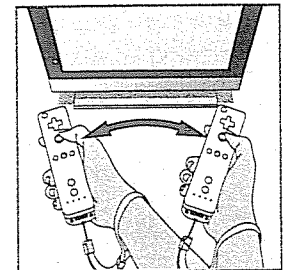

### ■ Толкание или вытягивание

Удерживая кнопку, двигайте контроллер назад и вперед.

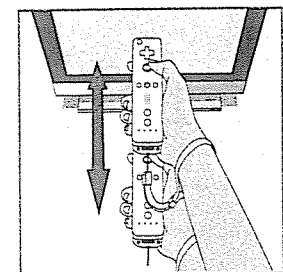

### ■ Закручивание

Вращая рукой, совершайте контроллером круговые движения.

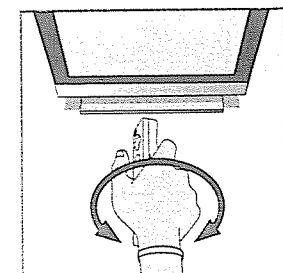

Входящий в комплект покупки консоли контроллер Wii Remote уже синхронизирован с этой консолью. **Стандартный режим** синхронизации применяется при добавлении дополнительных контроллеров Wii Remote в систему или при необходимости повторной синхронизации оригинального контроллера. Эта процедура позволяет установить связь между консолью и контроллером.

### ДВА РЕЖИМА СИНХРОНИЗАЦИИ

**Стандартный режим** – после синхронизации контроллер остается синхронизованным с консолью до тех пор, пока данная настройка синхронизации не будет изменена вследствие синхронизации этого контроллера с другой консолью.

**Однократный режим** – этот режим позволяет временно использовать ваш контроллер на чужой консоли или использовать другие контроллеры (например, контроллеры ваших друзей) на вашей консоли. В этом режиме не происходит удаления настройки стандартного режима синхронизации, сохраненной в вашем контроллере. В этом режиме контроллер будет взаимодействовать с консолью, только пока включено питание. После выключения питания синхронизация контроллера с консолью будет утрачена.

- С консолью Wii может быть синхронизовано до 16 контроллеров Wii Remote – 10 в **стандартном** и 6 в **однократном режиме**.
- Включать или выключать питание консоли можно только с контроллера, синхронизованного в **стандартном** режиме.

### ■ Синхронизация в стандартном режиме

**ПРИМЕЧАНИЕ:** Проверьте наличие батарей в контроллере Wii Remote.

1. Снимите крышку батарейного отсека на задней стороне контроллера.
2. Откройте крышку слота для карты SD на передней панели консоли.
3. Нажмите кнопки SYNC. внутри слота для карты SD на консоли и внутри батарейного отсека на контроллере.
4. Во время процесса синхронизации индикаторы игрока будут мигать. Прекращение мигания свидетельствует об установлении связи. Светящийся индикатор указывает порядковый номер контроллера для данной консоли.

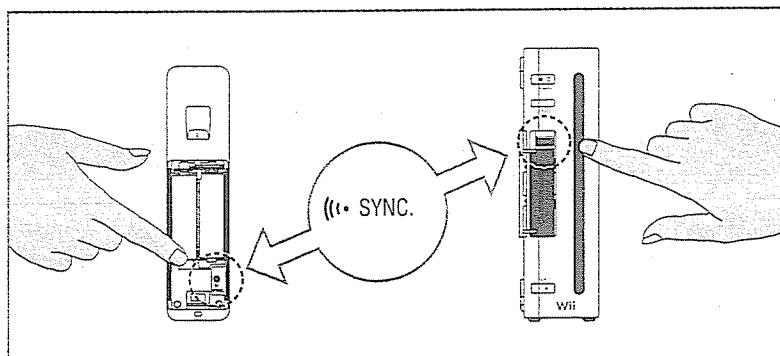

Данную процедуру следует повторить для всех дополнительных контроллеров Wii Remote, добавляемых к консоли. Порядок, в котором происходит синхронизация контроллеров, определяет порядковые номера игроков во многопользовательских играх. Информация о временном изменении порядкового номера игрока для контроллера представлена в главе «Синхронизация в однократном режиме» на следующей странице.

## ■ Синхронизация в однократном режиме

**ПРИМЕЧАНИЕ:** В этом режиме стандартная настройка синхронизации контроллера временно заменяется новой настройкой, действующей до выключения питания консоли. При последующем включении питания восстанавливаются настройки синхронизации, сделанные в стандартном режиме.

1. Нажмите кнопку HOME (В НАЧАЛО) на контроллере, синхронизируемом с консолью.
2. В появившемся экранном меню выберите опцию Wii REMOTE SETTINGS (НАСТРОЙКИ Wii REMOTE), затем нажмите кнопку RECONNECT.

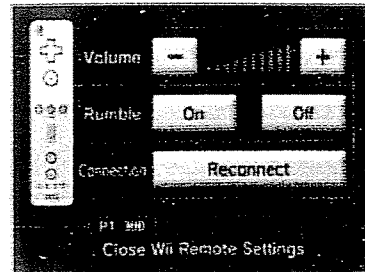

3. Нажмите одновременно кнопки 1 и 2 на контроллере, который вы хотите синхронизировать с консолью. Порядок, в котором происходит синхронизация контроллеров, определяет порядковые номера игроков в многопользовательских играх.

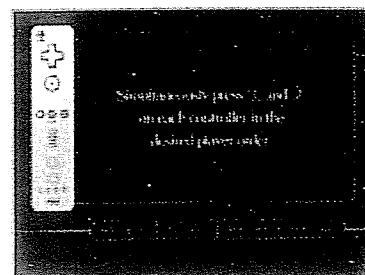

4. Во время процесса синхронизации индикатор игрока будет мигать. Удерживайте эти кнопки, пока индикатор не прекратит мигать, что укажет на установление связи.

## ВАЖНЫЕ УКАЗАНИЯ ПО БЕСПРОВОДНОЙ СВЯЗИ

- Расстояние от игрока с контроллером до экрана телевизора с правильно установленной сенсорной планкой должно составлять от 1,0 до 3,0 м.
- Игрок с контроллером должен стоять лицом к экрану телевизора (с правильно установленной сенсорной планкой) настолько ровно и симметрично, насколько это возможно.
- Между игроком и экраном телевизора не должны находиться другие люди и предметы, способные препятствовать прохождению сигнала.
- Помехи от других устройств должны быть устранены. При наличии подозрения, что на связь между контроллером и консолью влияют другие приборы (беспроводные локальные сети, микроволновые печи, компьютеры, беспроводные устройства), выберите другое место или выключите источник помех.

## Использование контроллера Nunchuk

### УСТАНОВКА И ЭКСПЛУАТАЦИЯ КОНТРОЛЛЕРА NUNCHUK (RVL-004)

**ВНИМАНИЕ:** Игры Wii с использованием контроллеров Wii Remote и Nunchuk, как правило, подразумевают быстрые или интенсивные движения. Используйте браслет контроллера для предотвращения выскальзывания или вылетания контроллера из руки, что может привести к повреждению контроллера или окружающих предметов или травмированию других людей. Во избежание столкновения с другими людьми или предметами всегда держитесь от них на достаточном расстоянии при игре с использованием контроллера Wii Remote. Кроме того, старайтесь не размахивать контроллером Wii Remote больше, чем требуется.

Убедитесь, что контроллер Nunchuk подключен в соответствии с описанием. Чтобы штекер контроллера Nunchuk не выскочил из разъема внешнего расширения на контроллере Wii Remote, в результате чего можно ударить другого человека или повредить какой-либо предмет, воспользуйтесь крючком на штекере контроллера Nunchuk и шнурком на браслете контроллера Wii Remote.

#### **▲ ПРЕДУПРЕЖДЕНИЕ**

Консоль не предназначена для детей младше 3 лет. Шнур контроллера Nunchuk может намотаться вокруг шеи.

#### **■ Подключение контроллера Nunchuk**

1. Проденьте шнурок браслета контроллера Wii Remote сквозь крючок на штекере.

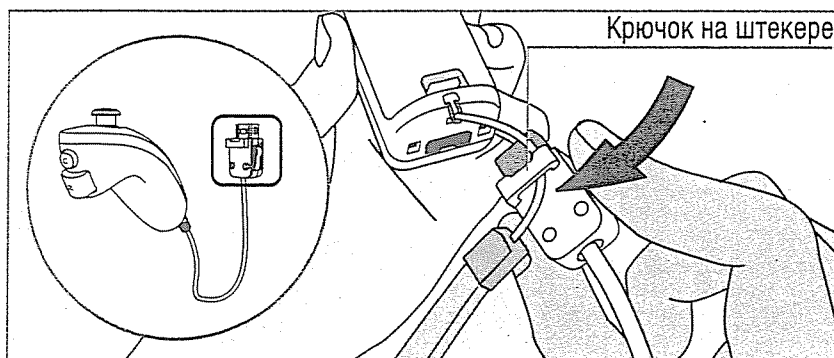

2. Вставьте штекер Nunchuk в разъем внешнего расширения на нижней части контроллера Remote.

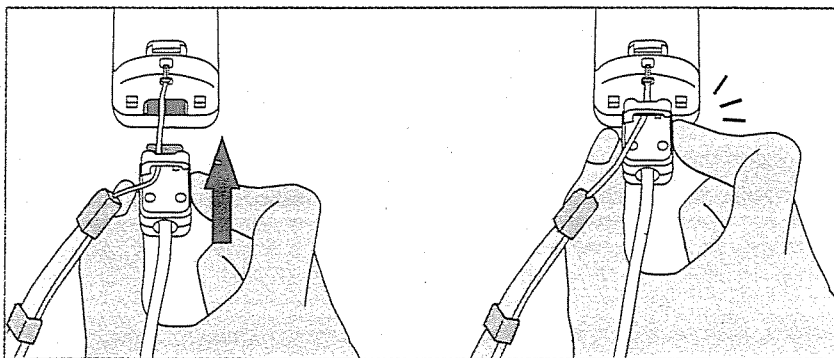

3. Наденьте браслет на запястье и крепко возьмите в руку контроллер Remote. Затяните фиксатор браслета так, чтобы браслет не соскальзывал с руки. Не следует излишне затягивать фиксатор браслета — это причинит неудобства при игре. Фиксатор должен быть затянут настолько, чтобы удерживать браслет на месте. (См. стр. 25, «Использование браслета контроллера Wii Remote».)

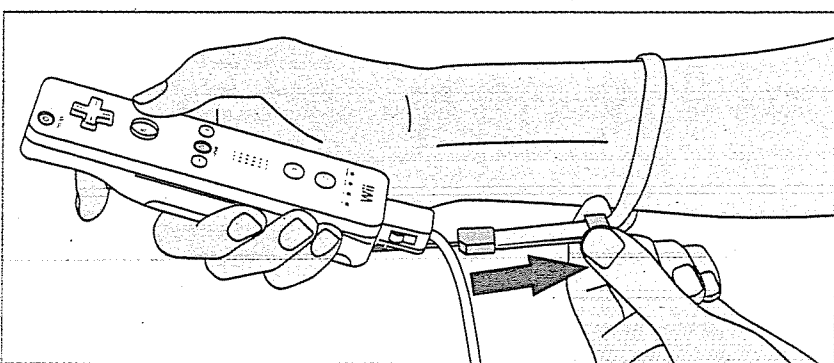

## ■ Как держать контроллеры Wii Remote и Nunchuk

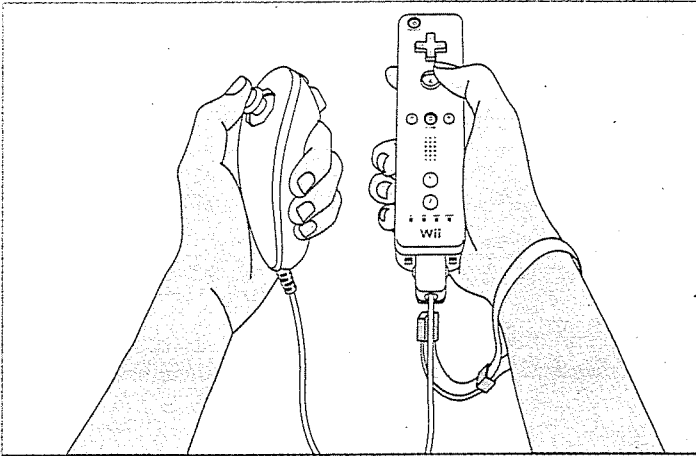

### ПРИМЕЧАНИЕ:

Убедитесь, что шнурок браслета контроллера Wii Remote пройдет сквозь крючок на штекере.

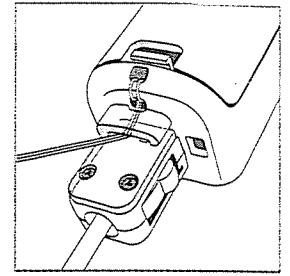

## 8

## Использование контроллеров Nintendo GameCube™

### УСТАНОВКА КОНТРОЛЛЕРОВ NINTENDO GAMECUBE™

**ПРИМЕЧАНИЕ:** При использовании с консолью Wii контроллеров Nintendo GameCube убедитесь, что консоль установлена на пластину подставки, которая не позволит консоли опрокинуться, если потянуть за шнур геймпада. (См. стр. 16, «Вертикальное расположение».) Как вариант, консоль можно расположить горизонтально. При подключении контроллеров Nintendo GameCube к консоли в горизонтальном положении можно снять крышку над планкой с гнездами для геймпадов, мешающую консоли ровно лежать на поверхности. За более подробной информацией по снятию крышки обратитесь к стр. 32.

### ■ Подключение контроллеров Nintendo GameCube™

**ПРИМЕЧАНИЕ:** Контроллеры Nintendo GameCube будут функционировать только при игре в игры Nintendo GameCube, запущенные на консоли Wii.

- Подключите контроллеры к гнездам на боковой панели консоли.
- В описании к игре, в которую вы собираетесь играть, имеется информация о количестве и положении контроллеров, необходимых для конкретной игры.

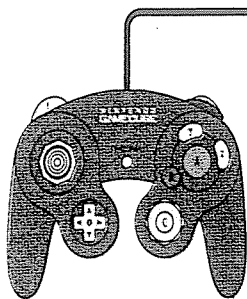

Контроллер Nintendo GameCube  
(DOL-003)

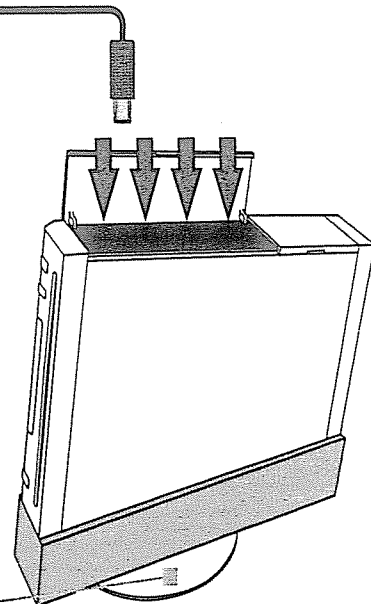

Используйте пластину подставки консоли, которая не позволяет консоли опрокинуться

## ■ Снятие крышки над планкой с гнездами для геймпадов

При подключении контроллеров Nintendo GameCube к консоли в горизонтальном положении следует снять крышку над планкой с гнездами для геймпадов, мешающую консоли ровно лежать на поверхности.

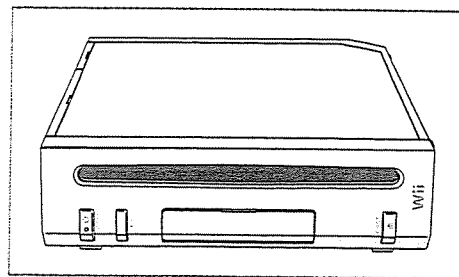

Горизонтальное положение

1. Поставьте консоль вертикально, как показано на рисунке, и осторожно сжимайте, пока не почувствуете легкий щелчок.

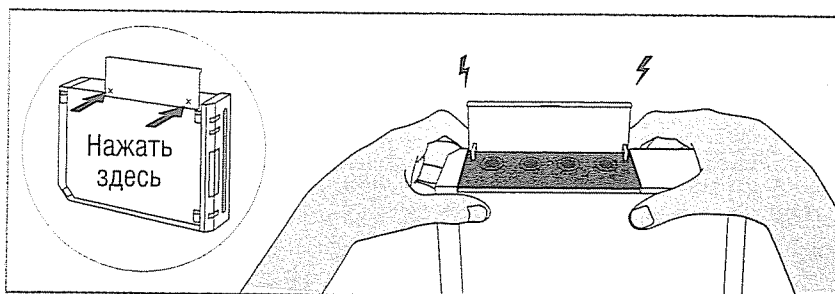

2. Снимите крышку с консоли, потянув ее вертикально вверх.
3. Крышку можно вернуть на место, вставив ее вертикально в консоль до щелчка.

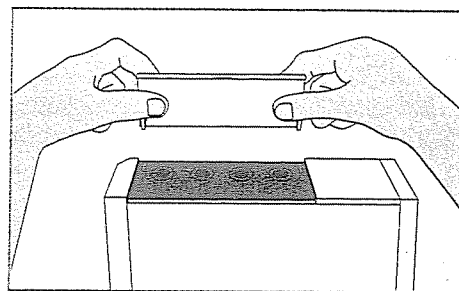

**ПРИМЕЧАНИЕ:** Крышку над гнездами для карт памяти Nintendo GameCube можно снять при помощи аналогичной процедуры. Это следует сделать, если карты памяти Nintendo GameCube (DOL-008, DOL-014) вставляются в консоль, расположенную горизонтально.



## Использование дисков

### МЕРЫ ПРЕДОСТОРОЖНОСТИ ПРИ ИСПОЛЬЗОВАНИИ ДИСКОВ

Ознакомьтесь с приведенными ниже рекомендациями и следуйте им при использовании дисков Wii или Nintendo GameCube на консоли Wii. Отказ следовать этим рекомендациям может привести к повреждению консоли или дисков.

- Не прикасайтесь к рабочей поверхности диска (поверхности без нанесенных символов или рисунков). Всегда берите диск только за края.
- Не используйте поврежденные, треснувшие или подвергавшиеся ремонту диски.
- Не сгибайте и не прикладывайте большого усилия к диску при его загрузке в консоль.
- Не оставляйте диски под прямыми солнечными лучами и не подвергайте их воздействию высоких температур, высокой влажности, а также загрязнению пылью или какими-либо загрязняющими веществами.
- Храните диски в футлярах для предотвращения появления на них царапин, повреждений или загрязнений.
- Не наносите надписи и не приклеивайте наклейки на диски.
- Если диск загрязнился или на нем имеются отпечатки пальцев, могут возникнуть ошибки при считывании данных системой. При необходимости протрите диск мягким и слегка влажным (используйте только воду) куском хлопчатобумажной ткани. Протирайте диск по направлению от центра к краю, не применяйте круговых движений.

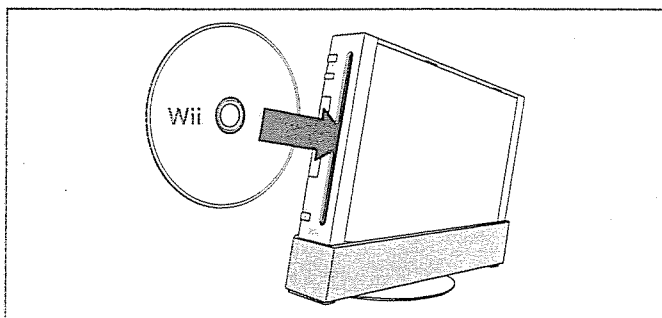

Диски Wii (RVL-006(EUR))

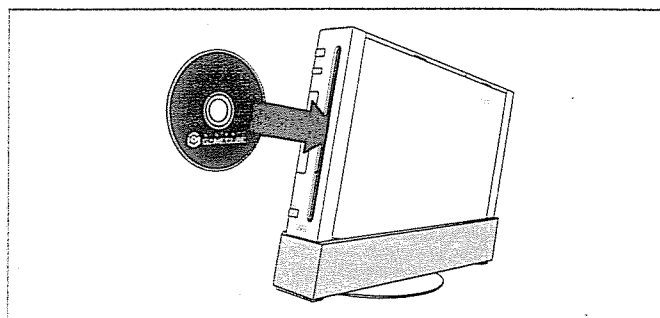

Диски Nintendo GameCube (DOL-006(EUR))

### ВОСПРОИЗВЕДЕНИЕ ДИСКА WII ИЛИ NINTENDO GAMECUBE

#### ■ Прежде чем вставлять диск

- Включите питание телевизора и аудиоустройства (если таковое используется), к которым подключена консоль.
- Выберите соответствующий вход на телевизоре (см. пункт «Выбор входа» на стр. 18).

#### ■ Загрузка диска

Вставьте диск в щель загрузки диска на передней панели консоли. Консоль Wii включится автоматически.

- Если консоль расположена вертикально, диск должен быть направлен этикеткой вправо.
- Если консоль расположена горизонтально, диск должен быть направлен этикеткой вверх.

#### ■ Начало игры

1. При помощи контроллера Wii Remote переместите курсор на панель Disc Channel (Канал диска) в экранном меню Wii и нажмите кнопку A, чтобы произвести выбор.

**ПРИМЕЧАНИЕ:** За полной информацией по использованию дисков в консоли Wii обратитесь к разделу «Канал диска» в руководстве по каналам и настройкам, входящем в комплект консоли.

2. Чтобы начать игру, нажмите START (ПУСК) в экранном меню просмотра каналов игры (Channel Preview Screen).

В описании к игре представлена подробная информация по управлению игрой.

**ИСПОЛЬЗОВАНИЕ КАРТ SD**

Карты памяти SD используются для хранения данных во многих цифровых камерах и мобильных телефонах, а также применяются в компьютерной технике. Консоль Wii совместима только с картами SD, включая miniSD и microSD при наличии соответствующего адаптера.

Карты SD могут быть использованы в консоли Wii для хранения различных сведений, например таких, как данные о точках сохранения игры, информация из приложений Wii Channel, а также игры, загруженные через Wii Shop Channel.

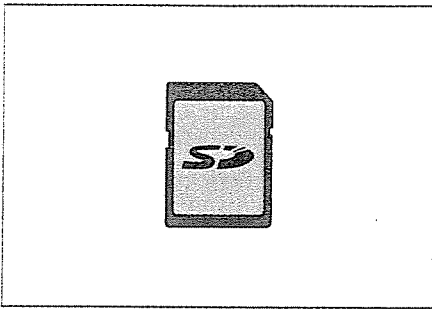

Карта SD

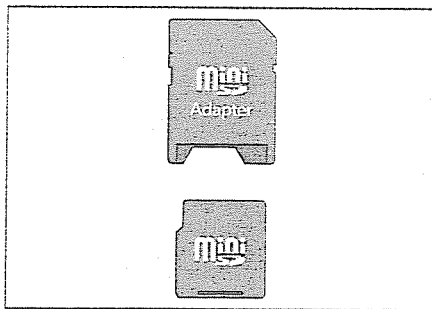

Карта miniSD с адаптером

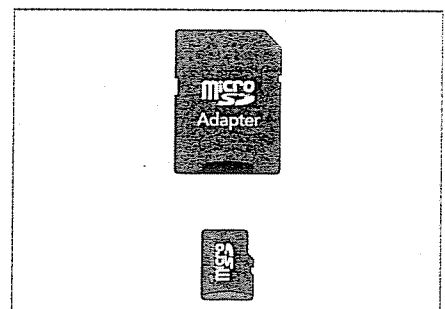

Карта microSD с адаптером

Для использования карты SD откройте крышку слота для карты SD на передней панели консоли и вставьте карту.

**ИСПОЛЬЗОВАНИЕ КАРТ ПАМЯТИ NINTENDO GAMECUBE**

**ПРИМЕЧАНИЕ:** Карты памяти Nintendo GameCube могут использоваться только для хранения игровой информации, относящейся к дискам Nintendo GameCube.

Для использования карты Nintendo GameCube откройте крышку слота для карты и вставьте карту как показано справа.

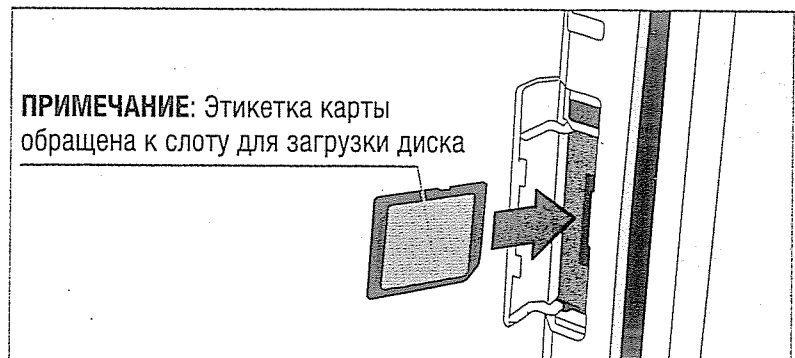

**ВНИМАНИЕ:** Не вставляйте и не вынимайте карты памяти во время считывания информации с карты или записи на нее, а также во время инициализации карты. Это может привести повреждению консоли или карты или к невосполнимой потере данных.

## Возможные проблемы и способы их решения

Прежде чем обращаться за помощью, ознакомьтесь с перечнем возможных проблем и способов их решения.

### ■ На экране телевизора отсутствует изображение

- Убедитесь, что вы выполнили все шаги в последовательности, указанной в Памятке быстрой установки, входящей в комплект вашей системы.
- Убедитесь, что все компоненты подключены к источникам питания, и у всех них включено питание.
- Убедитесь в правильности подключения всех кабелей и проверьте, чтобы все штекеры были вставлены до упора в соответствующие гнезда.
- Убедитесь, что на телевизоре выбран правильный вход, соответствующий вашей игровой системе. (См. «Выбор входа» на стр. 18.)

### ■ Плохое качество звучания или звук отсутствует совсем

- Убедитесь, что громкость телевизора не установлена на минимум или звук телевизора не отключен.
- Убедитесь в правильности всех аудиоподключений и проверьте, все ли штекеры вставлены до упора в соответствующие гнезда.
- Убедитесь, что аудио/видеокабель Wii подключен ко входным (input), а не к выходным (output) разъемам на телевизоре или видеомагнитофоне.
- Убедитесь, что на телевизоре выбран правильный вход, соответствующий вашей игровой системе. (См. «Выбор входа» на стр. 18.)
- В некоторых играх звук появляется только при начале игры.
- Если ваш телевизор или видеомагнитофон поддерживает только монозвук и один аудиоштекер остается неподключенным, вы можете не услышать часть звуков игры. В этом случае следует использовать Y-образный переходник для объединения звука левого и правого каналов.
- Если на вашем телевизоре или видеомагнитофоне возможен выбор между моно- и стереозвучанием, удостоверьтесь в правильности выбора настройки.
- В описании к игре имеется информация о том, можно ли регулировать громкость звука или выбирать между моно- и стереозвучанием непосредственно из самой игры.

### ■ Индикатор питания на консоли не светится или гаснет во время игры

- Убедитесь, что источник питания подключен к консоли и включен в розетку.
- Если индикатор все равно не светится, вытащите сетевую вилку источника из розетки, подождите две минуты и затем снова воткните ее в розетку. Включите питание консоли.

## ■ Контроллер Wii Remote не работает или работает неустойчиво

- Убедитесь, что сенсорная планка установлена в соответствии с инструкциями, представленными в настоящем руководстве.
- Убедитесь, что питание включено и батареи не разряжены.
- По описанию к игре, в которую вы играете, убедитесь, что вы используете подходящий для этой игры контроллер или аксессуар.
- Убедитесь, что между контроллером Wii Remote, сенсорной планкой и консолью Wii нет объектов, способных помешать распространению сигнала.
- В случае размещения сенсорной планки под телевизором устанавливайте ее на соответствующую подставку.
- Работе контроллера Remote могут помешать следующие условия:
  - Если игрок с контроллером располагается слишком далеко или слишком близко к сенсорной планке. Оптимальное расстояние составляет 1,0–3,0 м.
  - За телевизором находятся источники яркого света, включая прямые солнечные лучи, светящиеся в сторону контроллера, или источники, свет которых отражается от телевизора.
  - Рядом с сенсорной планкой расположены предметы, поверхность которых обладает высокой отражательной способностью.
  - Наличие в игровой зоне источников инфракрасного излучения, например электрических, газовых или керосиновых нагревательных приборов, каминов, свечей, кухонных плит и прочих источников тепла.

Если вы полагаете, что какие-то из этих условий могут влиять на работу контроллера, постарайтесь устранить их действие.

## ■ Кнопки контроллера Wii Remote или аксессуаров залипают

Произведите очистку залипающих кнопок при помощи следующей процедуры:

1. В случае контроллера Wii Remote: извлеките батареи и отсоедините аксессуары перед очисткой.
2. Подготовьте неиспользуемую зубную щетку и теплую водопроводную воду. Не используйте очень горячую воду, мыло или моющее средство.
3. Окуните зубную щетку в теплую воду и стряхните остаток воды с щетки. С небольшим усилием почистите щеткой залипающие кнопки, в особенности в области боковых поверхностей кнопок и пазов.
4. Протрите контроллер мягкой тряпкой или полотенцем и дайте ему высохнуть в течение не менее двух часов.
5. Проверьте работу кнопок и при необходимости повторите процедуру. Не погружайте контроллер или аксессуары в жидкость. Не проливайте жидкость на контроллер или аксессуары.

## ■ Консоль не воспроизводит диск

**ПРИМЕЧАНИЕ:** Диски не запускаются автоматически. Вам необходимо запускать игры при помощи раздела «Канал диска» (Disc Channel) экранного меню Wii.

- Убедитесь, что диск не загрязнен и в хорошем состоянии. Если диск загрязнен, протрите его мягкой тканью от центра к краю.
- Извлеките диск, выключите и затем включите питание. Загрузите диск и попробуйте начать игру снова.
- Убедитесь, что этот диск совместим с вашей консолью Wii. На данной версии системы воспроизводятся только диски, предназначенные для использования в пределах Европейской экономической зоны и Швейцарии.

Если ваша консоль Wii по-прежнему не функционирует надлежащим образом после осуществления вышеописанных шагов, НЕ ВОЗВРАЩАЙТЕ консоль обратно в магазин. Это приведет к утере всех сохраненных игровых данных, всех закачек через Wii Shop Channel и всех игровых результатов. Обратитесь в сервисный центр Nintendo.

## Предупреждение о защите личной информации в рамках сетевых услуг Wii

Ваша консоль Wii обеспечивает доступ к услуге Виртуальной консоли (Virtual console) и услуге WiiConnect24 (в рамках «Сетевых услуг Wii»). При использовании услуги WiiConnect24 ваша консоль будет подключена к Интернету, что обеспечивает возможность взаимодействия с другими игроками по всему миру разными способами. Для защиты вашей личной информации при использовании сетевых услуг Wii рекомендуется:

### ■ Родителям: Защита личной информации детей в рамках сетевых услуг Wii

- Прежде чем разрешить детям пользоваться сетевыми услугами Wii, настоятельно рекомендуется объяснить детям важность сохранения в тайне своей личной информации и недопустимость разглашения такой информации посторонним людям. Объясните детям, почему нельзя использовать личную информацию применительно к псевдонимам в играх, пользовательским именам в чатах, именам в профиле Mii и прочим идентификаторам, используемым в сетевых услугах. Также расскажите детям об опасности получения сообщений от незнакомых людей и общения с ними.
- Следует постоянно наблюдать за детьми при использовании ими сетевых услуг Wii и помогать им при настройке сетевых услуг. Если вы захотите прекратить использование вашими детьми сетевых услуг Wii, просто отключите консоль от Интернета.
- Учтите, что дети младше 13 лет не имеют права связать свою учетную запись в Club Nintendo (Клуб Nintendo) с учетной записью в Virtual Console (Виртуальная консоль).

### ■ Защита вашей личной информации при использовании сетевых услуг Wii и контроллера Wii Remote

- Не раскрывайте свою личную информацию, такую как ваше имя и фамилия, номер телефона, дата рождения, возраст, адрес e-mail или домашний адрес при общении с незнакомыми людьми или при использовании каких-либо идентификаторов в сетевых услугах Wii.
- При использовании сетевых услуг Wii вы имеете право связать свою учетную запись в Wii Virtual Console со своей учетной записью в Club Nintendo. Соединяя учетные записи, вы получаете возможность регистрировать загружаемые из сети материалы с отражением этих регистрационных данных в обеих учетных записях. Кроме того, Nintendo имеет возможность связать ваши действия в рамках услуги WiiConnect24 с вашей учетной записью в Club Nintendo и отправлять вам предложения, отзывы и рекламную информацию относительно игр или других интересных вам материалов. Если вы не хотите этого, не связывайте свои учетные записи.
- Если вы используете функции обмена сообщениями, вам необходимо знать, что компания Nintendo может наблюдать за вашими действиями и использовать вашу информацию (i) в соответствии с требованиями закона, (ii) при необходимости защиты компании, ее клиентов или сотрудников или (iii) в необходимой для предоставления услуг мере.
- Если вы решите предоставить личную информацию какому-либо стороннему интернет-ресурсу, совместное использование такой информации регулируется политикой конфиденциальности, принятой на данном ресурсе (в данной компании), а не политикой конфиденциальности компании Nintendo. Будьте осторожны при предоставлении любой личной информации через сетевые услуги Wii.
- Ваша консоль Wii может сохранять некоторую часть вашей личной информации в контроллере Wii Remote, поэтому имейте в виду, что при использовании вашего контроллера на чужой консоли существует возможность того, что часть вашей личной информации может попасть в эту консоль.
- В целях защиты вашей личной информации убедитесь, что перед продажей, дарением или передачей вашей консоли другому лицу каким-либо иным способом вы удалили или извлекли из консоли всю личную информацию, в том числе все изображения или сообщения канала Message Board (Доска объявлений) и прочую ценную для вас информацию. Обратитесь к отдельному руководству по каналам и настройкам за подробной информацией об удалении или извлечении информации из своей консоли.

По окончании срока службы изделия не выбрасывайте его вместе с остальными бытовыми отходами. При утилизации консоли выбрасывайте ее отдельно от бытовых отходов в соответствии с нормами и правилами, принятыми в месте вашего проживания. За более подробной информацией по сбору и утилизации отслужившего электрического и электронного оборудования, осуществляемым бесплатно и по вашему месту жительства, обратитесь в соответствующее управление вашего муниципального органа власти. Если вы планируете покупку нового аналогичного изделия, возможно, вы на определенных условиях сможете обменять отслужившее устройство на новое изделие у местного дилера, который позаботится об утилизации изделия (при условии наличия подобной услуги). Однако сначала рекомендуется осведомиться у местного дилера о наличии подобной услуги.

В любом случае, данное изделие должно быть утилизировано путем экологически безвредных технологий на лицензированном перерабатывающем предприятии, и его компоненты должны быть отправлены на повторное использование или быть переработаны наиболее экологически безопасным способом согласно требованиям Директивы по утилизации электрического и электронного оборудования (2002/96/ЕС) от 27 января 2003 года.

Согласно действующим законам по охране окружающей среды, в вашем распоряжении всегда должна быть отдельная система по утилизации электрического и электронного оборудования. В некоторых странах отказ от пользования такими системами может привести к определенным штрафным санкциям.

#### ■ Примечания:

1. Выбрасываемые электрические и электронные приборы могут содержать опасные вещества, которые, в случае неправильной переработки, могут нести угрозу для окружающей среды и здоровья человека. Поэтому необходима специальная переработка выбрасываемых электрических и электронных приборов.
2. На все электрические и электронные компоненты системы Nintendo распространяется действие вышеуказанной директивы. Они сконструированы с учетом возможности их дальнейшего ремонта, обновления, переработки, повторного использования и использования по частям.
3. Во всех европейских странах компания Nintendo и ее официальные представители поддерживают схемы переработки и обязаны принимать все меры для обеспечения наиболее эффективной переработки, восстановления и утилизации оборудования в отношении экологической безопасности и здоровья человека.
4. Символ перечеркнутого мусорного контейнера (см. ниже) присваивается всем электрическим и электронным компонентам, продаваемым компанией Nintendo и ее дистрибьюторами по состоянию на 13 августа 2005 года. Это символ означает, что данные изделия в конце своего срока службы должны утилизироваться отдельно от бытовых отходов с целью обеспечения максимально эффективной переработки и безвредности для окружающей среды.

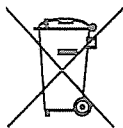

ПОЖАЛУЙСТА, СОХРАНИТЕ УПАКОВКУ.

Консоль Wii™ соответствует:

- Директиве ТΟΥ (88/378/ЕЕС) – Директиве ЕМС (89/336/ЕЕС)
- Директиве по приборам низкого напряжения (73/23/ЕЕС) в отношении источника питания
- Директиве по окончному радио- и телекоммуникационному оборудованию (1999/5/ЕС)

ВСЛЕДСТВИЕ ТОГО, ЧТО ДАННОЕ ИЗДЕЛИЕ СОДЕРЖИТ В СВОЕМ СОСТАВЕ РАДИОПЕРЕДАЮЩИЕ МОДУЛИ, ОНО ПРЕДНАЗНАЧЕНО ТОЛЬКО ДЛЯ ИСПОЛЬЗОВАНИЯ В ПРЕДЕЛАХ ЕВРОПЕЙСКОЙ ЭКОНОМИЧЕСКОЙ ЗОНЫ И ШВЕЙЦАРИИ И ТОЛЬКО ДЛЯ ЭКСПЛУАТАЦИИ В ПОМЕЩЕНИЯХ. ВХОДЯЩИЙ В КОМПЛЕКТ ИСТОЧНИК ПИТАНИЯ ПРИГОДЕН ДЛЯ ИСПОЛЬЗОВАНИЯ НА ТЕРРИТОРИИ ШВЕЙЦАРИИ И ЕВРОПЕЙСКОЙ ЭКОНОМИЧЕСКОЙ ЗОНЫ ЗА ИСКЛЮЧЕНИЕМ ВЕЛИКОБРИТАНИИ, ИРЛАНДИИ И МАЛЬТЫ. НЕ ИСПОЛЬЗУЙТЕ ЕГО В СТРАНАХ С ИНЫМИ ТРЕБОВАНИЯМИ К НАПРЯЖЕНИЮ.

Патентная информация

Европейские патентные номера: D431,309-1/6; D483,631-1/12.

Заявки на другие патенты поданы.

Nintendo®



[0208/RUS/RVL]

*Этот знак качества является гарантией того, что вы купили изделие, соответствующее стандартам качества, надежности и зрелищности Nintendo. При покупке игр и аксессуаров всегда обращайте внимание на наличие этого знака для обеспечения полной совместимости всех компонентов с вашим игровым устройством Nintendo.*



Благодарим вас за выбор аксессуара для Wii™.

**ВНИМАНИЕ!** ПЕРЕД ИСПОЛЬЗОВАНИЕМ ДАННОГО АКСЕССУАРА ВНИМАТЕЛЬНО ПРОЧИТАЙТЕ РУКОВОДСТВО ПОЛЬЗОВАТЕЛЯ. ОБРАТИТЕ ОСОБОЕ ВНИМАНИЕ НА РАЗДЕЛ «ВАЖНАЯ ИНФОРМАЦИЯ ПО БЕЗОПАСНОСТИ». ЕСЛИ ДАННЫЙ ПРОДУКТ БУДУТ ИСПОЛЬЗОВАТЬ ДЕТИ, ДАННОЕ РУКОВОДСТВО ИМ ДОЛЖЕН ПРОЧЕСТЬ И ОБЪЯСНИТЬ ВЗРОСЛЫЙ. СОХРАНИТЕ НАСТОЯЩЕЕ РУКОВОДСТВО ДЛЯ ИСПОЛЬЗОВАНИЯ В ДАЛЬНЕЙШЕМ.

## Содержание

Информация по технике безопасности .....	4
Компоненты .....	5
Использование Wii Wheel .....	6
Возможные проблемы и способы их решения .....	7
Технические характеристики .....	7
Утилизация изделия по окончании срока службы .....	8



Перед использованием данного аксессуара внимательно прочтите руководство пользователя Wii «Системные установки», поставляемое с консолью Wii (RVL-001(EUR)), руководство пользователя пульта Wii (RVL-003), также входящее в комплект поставки, или соответствующий раздел руководства пользователя Wii «Системные установки» для получения подробной информации по использованию пульта Wii.

Wii Wheel можно использовать только с совместимым программным обеспечением. Совместимое с Wii Wheel программное обеспечение обозначается значком Wii Wheel на упаковке:



■ В состав комплекта входят следующие элементы. Убедитесь, что все они есть в наличии.

Wii Wheel (RVL-024).....	1
Руководство пользователя.....	1

- Не пытайтесь вскрывать, разбирать или самостоятельно ремонтировать Wii Wheel.
- Не храните и не используйте Wii Wheel во влажных, пыльных или задымленных помещениях.
- Не храните и не используйте Wii Wheel вблизи источников тепла, например духовок и батарей, а также при освещении прямым солнечным светом.
- Если Wii Wheel загрязнится, очистите его мягкой салфеткой. Не протирайте с растворителями, бензином и другими сольвентами, а также алкоголем.

Обратите внимание, что гарантия Nintendo не распространяется на поломку или дефекты, вызванные использованием нелегализованных аксессуаров. Более того, использование таких устройств и аксессуаров может привести к получению вами или окружающими травмы или снижению эффективности и/или поломке консоли Wii, пульта Wii и сопутствующих устройств. Компания Nintendo (а также владельцы лицензий и дистрибьюторы Nintendo) не несет ответственности за ущерб или убытки, понесенные в связи с использованием такого устройства или нелегализованного аксессуара.

## Информация по технике безопасности

### ▲ ПРЕДУПРЕЖДЕНИЕ

- Консоль Wii и пульт Wii испускают электромагнитное излучение, которое может оказывать влияние на работающие рядом электронные приборы, включая кардиологические стимуляторы.
  - Не располагайте работающую консоль Wii и не держите пульт Wii ближе, чем в 25 сантиметрах от кардиостимулятора.
  - Если у вас есть стимулятор или другой имплантированный медицинский прибор, не используйте консоль Wii или пульт Wii, не проконсультировавшись с врачом или производителем имплантата.
- После использования не оставляйте Wii Wheel в местах, где люди могут споткнуться о него, что может привести к несчастным случаям, травмам, повреждению аксессуара или других предметов.
- Никогда не оставляйте Wii Wheel в местах, где аксессуар может упасть на пол, что может привести к несчастным случаям, травмам или повреждению Wii Wheel.
- При установке пульта Wii в Wii Wheel, обратите внимание на следующие инструкции во избежание несчастных случаев, травм, повреждения пульта Wii, Wii Wheel или других предметов.
  - Не прищемите пальцы или руки между пультом Wii и Wii Wheel.
  - Убедитесь, что вы продели шнур ремешка пульта Wii через отверстие на дне секции для установки пульта Wii (как показано на иллюстрации на стр. 6).
- Не крутите и не бросайте Wii Wheel из стороны в сторону, держа его за ремешок пульта Wii, поскольку это может стать причиной травмы или повредить пульт Wii, Wii Wheel или окружающие объекты.
- Используйте Wii Wheel только с совместимым программным обеспечением, иначе можно повредить пульт Wii, Wii Wheel и консоль Wii.
- Wii Wheel содержит пластиковые и металлические части. Сжигать данный аксессуар опасно. Пожалуйста, следуйте действующим в вашем регионе правилам по утилизации отходов. За более подробной информацией обратитесь в соответствующее управление вашего муниципального органа власти.
- Перед использованием убедитесь, что пульт Wii надежно закреплен в Wii Wheel (см. иллюстрации на стр. 6).
- Не используйте Wii Wheel, подвергшийся воздействию какой-либо жидкости, или если внутрь него попал посторонний объект, это может привести к повреждению аксессуара.
- Не подвергайте Wii Wheel сильному или внезапному воздействию, например в результате падения или удара. Это может привести к поломке аксессуара.
- При использовании Wii Wheel всегда надевайте ремешок пульта Wii.
- Если ваши руки вспотели или стали влажными по какой-либо другой причине, прекратите игру и вытрите руки, прежде чем продолжить.

## Компоненты

Пожалуйста, не допускайте загрязнения окна указателя или появления на нем царапин, поскольку это может помешать нормальному функционированию пульта Wii.

Окно указателя

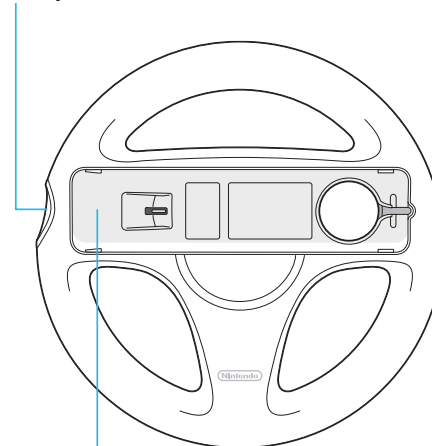

Кнопка B

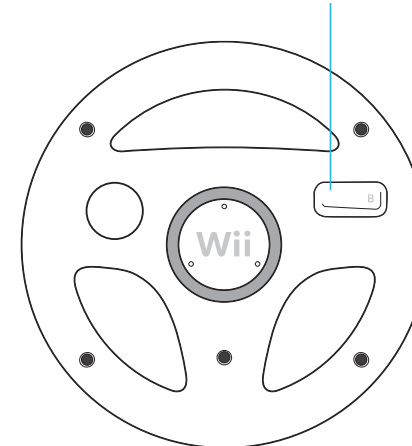

Секция для установки пульта Wii

Таким образом пульт Wii устанавливается в Wii Wheel. Убедитесь, что вы продели шнур ремешка пульта Wii через отверстие на дне секции для установки пульта Wii.

## Использование Wii Wheel

### ■ Как держать Wii Wheel

#### **Важно!** Крепко удерживайте Wii Wheel.

При использовании крепко удерживайте Wii Wheel в обеих руках.

#### **Внимание!** Всегда надевайте ремешок для пульта Wii!

После фиксации пульта Wii в Wii Wheel убедитесь, что ремешок пульта Wii надет и фиксатор надлежащим образом закреплен.

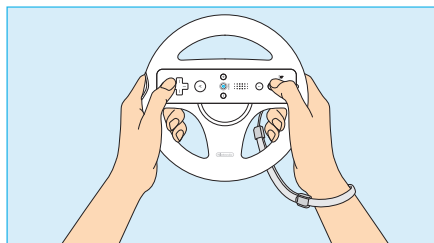

#### **Когда пульт Wii правильно установлен в Wii Wheel, вы можете использовать его для того, чтобы выбирать предметы на экране.**

После фиксации пульта Wii в Wii Wheel удерживайте его, как показано на иллюстрации, и направьте окно указателя на экран.

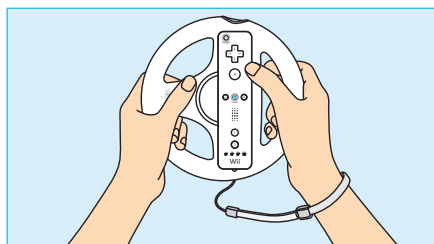

### ■ Фиксация пульта Wii

Если на пульт Wii надет чехол, пожалуйста, снимите чехол перед фиксацией пульта Wii в Wii Wheel.



Проденьте шнур ремешка пульта Wii через отверстие на дне секции для установки пульта Wii с лицевой стороны Wii Wheel. Затем продолжайте вставлять пульт Wii в секцию для установки пульта Wii до тех пор, пока он не окажется полностью внутри.

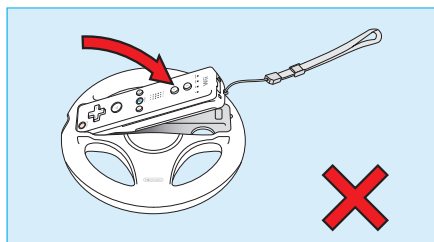

Пульт Wii, установленный в Wii Wheel без ремешка, пропущенного через отверстие, может послужить причиной травм или повреждения пульта Wii, Wii Wheel или окружающих объектов, если он выпадет из Wii Wheel во время игры.

### ■ Извлечение пульта Wii

Чтобы извлечь пульт Wii, надавите пальцем в отверстие с обратной стороны Wii Wheel.

После извлечения пульта Wii из Wii Wheel, пожалуйста, снова наденьте на пульт Wii чехол.

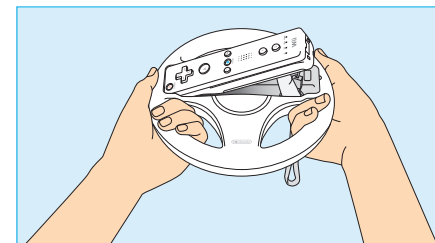

## Возможные проблемы и способы их решения

Если Wii Wheel не функционирует надлежащим образом, прежде чем обращаться за помощью, ознакомьтесь с перечнем возможных проблем и способов их решения.

Пожалуйста, также обратитесь к руководству пользователя Wii «Системные установки», входит в комплект поставки консоли Wii (RVL-001(EUR)) и к руководству пользователя пульта Wii (RVL-003).

### 1. Пульт Wii не работает

#### **Был ли пульт Wii, установленный в Wii Wheel, синхронизован с консолью Wii?**

Если пульт Wii не был синхронизован с консолью Wii, он не может быть использован. Пожалуйста, обратитесь к руководству пользователя Wii «Системные установки» для дальнейших инструкций по синхронизации пульта Wii с консолью Wii.

### 2. Указатель пульта Wii работает нестабильно

Если окно указателя на Wii Wheel загрязнено, это может помешать нормальной работе указателя. Не вынимая пульта Wii из Wii Wheel, направьте указатель на экран и шагните к телевизору.

#### → Указатель направления заработал.

Вероятно, окно указателя загрязнено. Протрите окно указателя мягкой тканью.

#### → Указатель направления не заработал.

Возможно, пульт Wii неисправен. Извлеките пульт Wii из Wii Wheel и проверьте работу пульта еще раз, как описано в руководстве пользователя Wii «Системные установки», глава «Возможные проблемы и способы их решения», заголовок «Пульт Wii не работает или работает нестабильно».

• Если Wii Wheel по-прежнему не функционирует надлежащим образом после осуществления вышеописанных шагов: по вопросам содействия, решения дополнительных технических вопросов и ремонта пишите по адресу: support@nintendo.ru

## Технические характеристики

Модель	RVL-024
Габаритные размеры	180 мм x 180 мм x 46 мм
Масса	Приблизительно 170 г.

## Утилизация изделия по окончании срока службы

## Заметки

По окончании срока службы изделия не выбрасывайте его вместе с остальными бытовыми отходами. При утилизации консоли выбрасывайте ее отдельно от бытовых отходов в соответствии с нормами и правилами, принятыми в месте вашего проживания. За более подробной информацией по сбору и утилизации отслужившего электрического и электронного оборудования, осуществляемым бесплатно и по вашему месту жительства, обратитесь в соответствующее управление вашего муниципального органа власти.

Если вы планируете покупку нового аналогичного изделия, возможно, вы на определенных условиях сможете обменять отслужившее устройство на новое изделие у местного дилера, который позаботится об утилизации изделия (при условии наличия подобной услуги). Однако сначала рекомендуется подробно выяснить у местного дилера о наличии подобной услуги.

В любом случае, данное изделие должно быть утилизировано путем экологически безвредных технологий на лицензированном перерабатывающем предприятии, и его компоненты должны быть отправлены на повторное использование или быть переработаны наиболее экологически безопасным способом согласно требованиям директивы по утилизации электрического и электронного оборудования (2002/96/EC) от 27 января 2003 года.

**Согласно действующим законам по охране окружающей среды, в вашем распоряжении всегда должна быть отдельная система по утилизации электрического и электронного оборудования. В некоторых странах отказ от пользования такими системами может привести к определенным штрафным санкциям.**

### ■ Примечания:

1. Выбрасываемые электрические и электронные приборы могут содержать опасные вещества, которые, в случае неправильной переработки, могут нести угрозу для окружающей среды и здоровья человека. Поэтому необходима специальная переработка выбрасываемых электрических и электронных приборов.
2. На все электрические и электронные компоненты системы Nintendo распространяется действие вышеуказанной директивы. Они сконструированы с учетом возможности их дальнейшего ремонта, обновления, переработки, повторного использования и использования по частям.
3. Во всех европейских странах компания Nintendo и ее официальные представители поддерживают схемы переработки и обязаны принимать все меры для обеспечения наиболее эффективной переработки, восстановления и утилизации оборудования в отношении экологической безопасности и здоровья человека.
4. Символ перечеркнутого мусорного контейнера (см. ниже) присваивается всем электрическим и электронным компонентам, продаваемым компанией Nintendo и ее дистрибьюторами по состоянию на 13 августа 2005 года. Это символ означает, что данные изделия в конце своего срока службы должны утилизироваться отдельно от бытовых отходов с целью обеспечения максимально эффективной переработки и безвредности для окружающей среды.



[0808/RUS/RVL-A]

**ВАЖНАЯ ИНФОРМАЦИЯ О БЕЗОПАСНОСТИ –**  
**ОЗНАКОМЬТЕСЬ СО СЛЕДУЮЩИМИ ПРЕДУПРЕЖДЕНИЯМИ, ПРЕЖДЕ ЧЕМ ВЫ ИЛИ ВАШИ ДЕТИ ПРИСТУПИТЕ К ИГРЕ.**

**▲ ПРЕДУПРЕЖДЕНИЕ – ЭПИЛЕПСИЯ**

Некоторые люди (примерно 1 из 4000) подвержены эпилептическим приступам или временным нарушениям сознания, причинами которых могут стать мерцающий свет или частая смена контрастных цветов. Просмотр телевизора или видеоигр могут спровоцировать подобный приступ, даже если ранее симптомы болезни не проявлялись. Если в прошлом у вас наблюдались симптомы, сходные с эпилептическими, перед игрой обязательно проконсультируйтесь с врачом.

Родителям не рекомендуется оставлять детей без присмотра, когда те играют в видеоигры. Немедленно прекратите игру и обратитесь за консультацией к врачу, если у вашего ребенка или у вас появились следующие симптомы: **конвульсии, подергивание век или мускулов, потеря сознания, затуманенность зрения, непроизвольные движения, дезориентация.**

Чтобы снизить вероятность проявления симптомов эпилепсии во время игры:

- Находитесь на расстоянии от экрана.
- Используйте для видеоигр небольшой экран.
- Не играйте, если чувствуете усталость или хотите спать.
- Играйте в хорошо освещенном помещении.
- Через каждый час игры отдыхайте по 10–15 минут.

**▲ ПРЕДУПРЕЖДЕНИЕ – ЧРЕЗМЕРНОЕ НАПРЯЖЕНИЕ ГЛАЗ И ТРАВМЫ ВСЛЕДСТВИЕ ПОВТОРЯЮЩИХСЯ ДВИЖЕНИЙ**

Играя, вы можете травмировать мышцы, суставы, кожу или глаза. Следуйте нижеприведенным рекомендациям, чтобы избежать тендинита, кистевого туннельного синдрома, раздражения кожи или чрезмерного напряжения глаз:

- Не играйте подолгу. Родителям рекомендуется следить, чтобы ребенок не превышал отведенное для игры время.
- Каждый час делайте перерыв на 10–15 минут, даже если это не кажется вам необходимым.
- Если вы почувствуете усталость или боль в кистях, запястьях, плечах или глазах, либо у вас появятся такие симптомы, как покалывание, онемение, жжение или зуд, прекратите играть и отдохните несколько часов.
- Если во время или после игры вы чувствуете боль или дискомфорт, прекратите игру и обратитесь к врачу.

**▲ ПРЕДУПРЕЖДЕНИЕ – БЕРЕМЕННОСТЬ И ДРУГИЕ МЕДИЦИНСКИЕ ПРОТИВОПОКАЗАНИЯ**

В случае беременности, сердечных, респираторных, позвоночных, суставных или ортопедических заболеваний или высокого кровяного давления, или если врач рекомендовал вам ограничить физическую активность, или при наличии других медицинских противопоказаний к физической активности, обязательно проконсультируйтесь с врачом, прежде чем играть в игры, подразумевающие физическую активность. Людям, проходящим лечение от травм или болезней, связанных с пальцами, кистями или плечами, НЕ рекомендуется пользоваться функцией вибрации пульта Wii.

**▲ ВНИМАНИЕ – УКАЧИВАНИЕ**

У некоторых людей видеоигры могут вызвать симптомы, сходные с укачиванием. Если при игре у вас возникнет ощущение головокружения, тошноты, утомления, укачивания или сходные симптомы, либо вы почувствуете усталость или боль в кистях, запястьях, плечах или глазах, прекратите играть и отдохните несколько часов. Не садитесь за руль автомобиля и не выполняйте какие-либо другие физические действия, пока не почувствуете себя лучше.

**▲ ВНИМАНИЕ – ИСПОЛЬЗОВАНИЕ РЕМЕШКА ПУЛЬТА Wii**

Всегда крепко держите пульт Wii с Нуччаком (если используется) и пользуйтесь ремешком для предотвращения выскальзывания или вылетания пульта из руки во время игры и во избежание повреждения пульта и окружающих предметов или травмирования других людей. Соблюдайте дистанцию с другими людьми или предметами при игре с пультом Wii. Прекратите игру и протрите руки, если они запотеют. Пульт Wii реагирует на малейшие движения руки, поэтому нет необходимости в резких, быстрых или размашистых движениях.

**МЕРЫ ПРЕДОСТОРОЖНОСТИ ПРИ ИСПОЛЬЗОВАНИИ ДИСКОВ**

Ознакомьтесь с приведенными ниже рекомендациями и следуйте им при использовании дисков Wii или Nintendo GameCube на консоли Wii. Невыполнение этих рекомендаций может привести к повреждению консоли или дисков.

- Чтобы не прищемить палец, не вставляйте его в отверстие при установке диска. Держите диск за края.
- Не прикасайтесь к рабочей поверхности диска (без нанесенных символов или рисунков). Берите диск только за края.
- Не используйте поврежденные, треснувшие или подвергавшиеся ремонту диски.
- Не сгибайте диск и не прикладывайте больших усилий при загрузке его в консоль.
- Не оставляйте диски под прямыми солнечными лучами и не подвергайте их воздействию высоких температур, высокой влажности, а также загрязнению пылью или какими-либо загрязняющими веществами.
- Храните диски в упаковке, чтобы избежать появления на них царапин, повреждений или загрязнений.
- Не наносите надписи и не приклеивайте наклейки на диски.
- Если диск загрязнился, или на нем имеются отпечатки пальцев, могут возникнуть ошибки при считывании данных системой. При необходимости протрите диск мягким и слегка влажным (используйте только воду) куском хлопчатобумажной ткани. Протирайте диск по направлению от центра к краю, не применяйте круговых движений.

**ПЕРЕД ИСПОЛЬЗОВАНИЕМ КОНСОЛИ Wii, ДИСКОВ ИЛИ ПРИНАДЛЕЖНОСТЕЙ ОЗНАКОМЬТЕСЬ С РУКОВОДСТВОМ ПОЛЬЗОВАТЕЛЯ Wii. В НЕМ СОДЕРЖИТСЯ ВАЖНАЯ ИНФОРМАЦИЯ ПО МЕРАМ ОБЕСПЕЧЕНИЯ ЗДОРОВЬЯ И БЕЗОПАСНОСТИ.**



OT 8 ЛЕТ И СТАРШЕ. СОХРАНИТЕ УПАКОВКУ.

**Wii Wheel соответствует:**

– Директиве TOY (88/378/EEC)

Заявки на патенты поданы.

# wii™

## *Wii Wheel™* **РУКОВОДСТВО ПОЛЬЗОВАТЕЛЯ**



Официальный дистрибьютор  
в России: ООО «НД Видеоигры»  
127083, г. Москва,  
Петровско-Разумовская аллея, д.10, корп. 1.  
[www.nintendo.ru](http://www.nintendo.ru)

**Nintendo®**

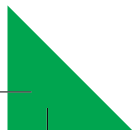

# **Комплект: игровая система Wii + игра Wii Mario kart + игровой контроллер Wii Wheel.**

**Изготовитель:** «Нинтендо Ко., Лтд», 11-1 Камитоба, Хокотате-чо, Минами-ку, Киото, 601-8501, Япония.  
Официальный представитель в России: ООО «НД Видеоигры», 127083, г. Москва, Петровско-Разумовская аллея, д.10, корп.1, [www.nd.ru](http://www.nd.ru).

**Страна-изготовитель:** Китай.

**Не предназначено для детей младше 4 лет.**

Срок годности не ограничен. Гарантийный срок на диск с игрой – 90 дней, на игровую систему – 1 год, на аксессуар – 6 месяцев, гарантийный ремонт осуществляется при предъявлении кассового чека.

Пожалуйста, сохраняйте упаковку. Корпус игровой системы и аксессуаров не вскрывать.

Не подвергать воздействию влаги и огня.