

# dyson smallball

## OPERATING MANUAL

Manuel d'utilisation  
 Bedienungsanleitung  
 Handleiding  
 Manual de instrucciones  
 Manuale d'uso  
 Руководство по эксплуатации  
 Priročnik za uporabo

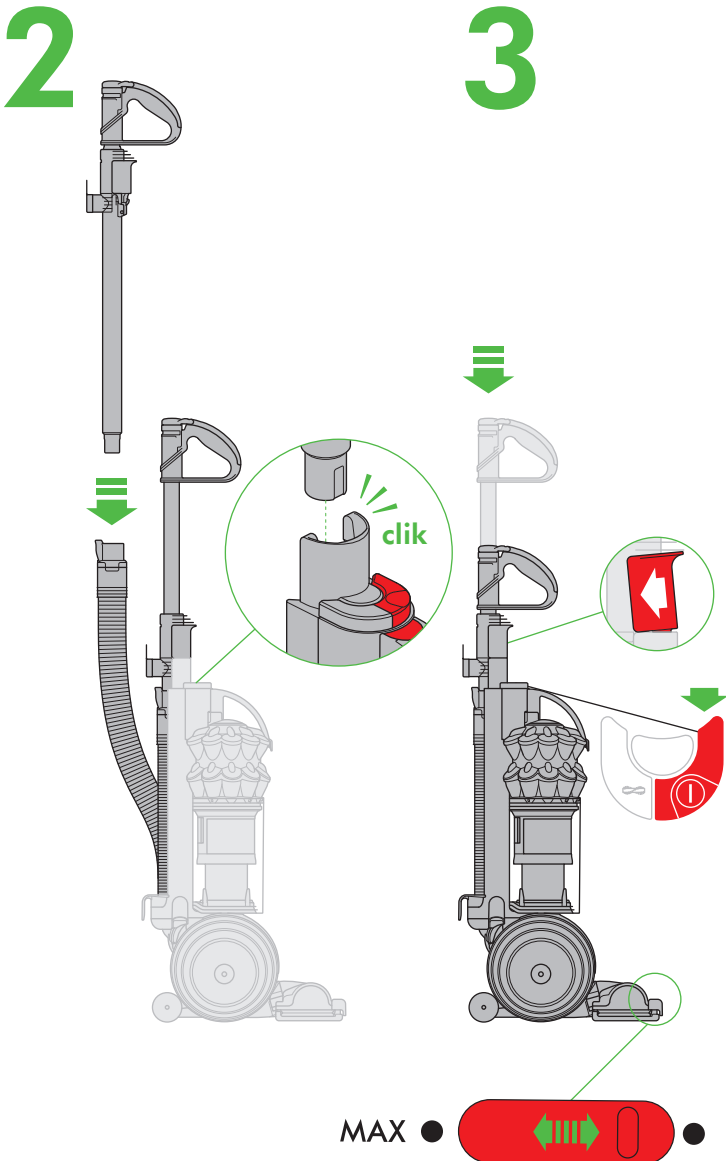
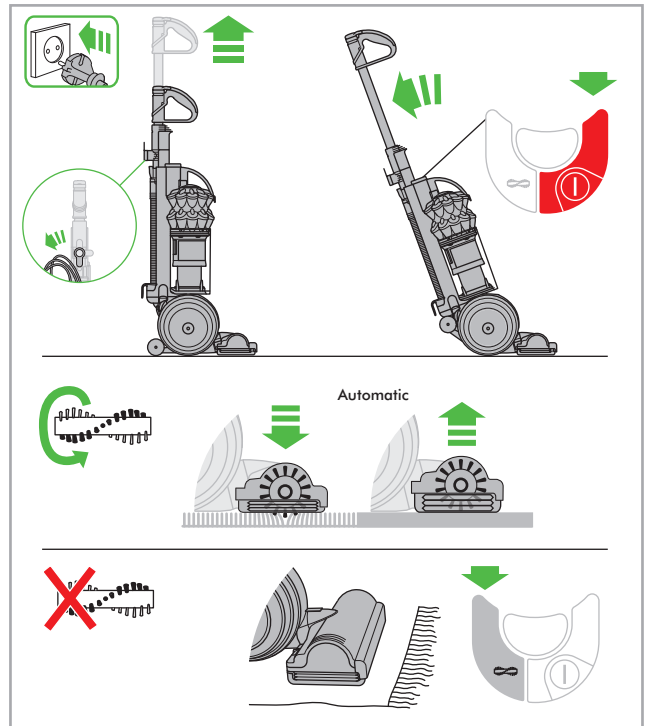
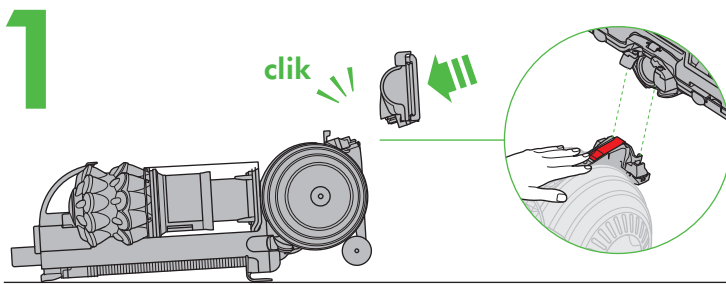

**IMPORTANT!**  
**WASH FILTERS**

LAVAGE DES FILTRES.  
 FILTER WASCHEN.  
 FILTERS WASSEN.  
 LAVADO DE LOS FILTROS.  
 LAVAGGIO DEI FILTRI.  
 ПРОМЫВАЙТЕ ФИЛЬТРЫ.  
 OPERITE FILTRE.

**REGISTER YOUR  
 GUARANTEE TODAY**

Enregistrez maintenant votre garantie  
 Registrieren Sie am besten noch heute Ihre Garantie  
 Registreer uw garantie vandaag  
 Registre la garantía hoy mismo  
 Registri oggi stesso la garanzia  
 Вы можете зарегистрировать изделие  
 Registrirajte vašo garancijo še danes

## DYSON CUSTOMER CARE

THANK YOU FOR CHOOSING TO BUY A DYSON APPLIANCE

After registering your 5 year guarantee, your Dyson appliance will be covered for parts and labour for 5 years from the date of purchase, subject to the terms of the guarantee. If you have any questions about your Dyson appliance, call the Dyson Helpline with your serial number and details of where/when you bought the appliance. Most questions can be solved over the phone by one of our trained Dyson Helpline staff.

Your serial number can be found on your rating plate which is behind the clear bin.

## SERVICE CONSOMMATEURS DYSON

MERCI D'AVOIR CHOISI UN APPAREIL DYSON

Garantie 5 ans pièces et main-d'œuvre incluses à compter de la date d'achat, selon les conditions générales. Pour toute question concernant votre appareil Dyson, appelez le Service Consommateurs Dyson et communiquez le numéro de série et les détails concernant la date/le lieu d'achat. La plupart des questions peuvent être résolues par téléphone par un de nos techniciens du Service Consommateurs Dyson.

Le numéro de série est situé sur le corps de l'appareil, derrière le collecteur transparent.

## DYSON KUNDENDIENST

DANKE, DASS SIE SICH FÜR DYSON ENTSCHIEDEN HABEN

Für Ihr Dyson-Gerät gewähren wir Ihnen ab Kaufdatum für einen Zeitraum von 5 Jahren gemäß unseren Garantiebestimmungen Garantie auf alle Teile und Arbeiten. Wenn Sie Rückfragen zu Ihrem Dyson-Gerät haben, rufen Sie die Telefonberatung des Dyson Kundendienstes an. Geben Sie die Seriennummer und die Einzelheiten an, wo und wann Sie das Gerät gekauft haben. Die meisten Fragen können telefonisch von einem unserer Kundendienstmitarbeiter geklärt werden.

Sie finden die Seriennummer auf dem Staubsauger hinter dem durchsichtigen Behälter.

## DYSON KLANTENSERVICE

HARTELIJK DANK VOOR UW AANKOOP VAN EEN APPARAAT VAN DYSON

Na registratie voor uw 5-jarige garantie valt uw Dyson apparaat gedurende 5 jaar na de datum van aankoop onder de garantie voor onderdelen en werkzaamheden, afhankelijk van de garantievoorwaarden. Als u vragen hebt over uw Dyson apparaat, bel dan de Dyson Benelux Helpdesk en geef uw serienummer door en gegevens over waar/wanneer u het product gekocht hebt. De meeste vragen kunnen telefonisch worden beantwoord door een van onze Dyson Benelux Helpdeskmedewerkers.

Het serienummer kunt u vinden op de romp van de stofzuiger achter het doorzichtige stofreservoir.

## SERVICIO DE ATENCIÓN AL CLIENTE DYSON

GRACIAS POR HABER ELEGIDO UN APARATO DYSON

Después de registrar la garantía, su máquina Dyson estará cubierta en piezas y mano de obra durante 5 años desde la fecha de compra, sujeto a los términos de la garantía.

Si tiene alguna pregunta acerca de su máquina Dyson, póngase en contacto con la línea de servicio al cliente de Dyson con su número de serie y los detalles de dónde y cuándo compró su máquina. La mayor parte de sus preguntas podrán ser resueltas por teléfono por uno de los operadores de la línea de servicio al cliente de Dyson.

El número de serie se encuentra en el adhesivo de datos de servicio, situado detrás del cubo transparente.

## ASSISTENZA CLIENTI DYSON

GRAZIE PER AVER SCELTO UN APPARECCHIO DYSON

Dopo aver registrato la garanzia di 5 anni, le parti e la manodopera del vostro apparecchio Dyson saranno coperte per 5 anni dalla data d'acquisto, in base alle condizioni previste dalla garanzia. Se avete domande sul vostro apparecchio Dyson, chiamate il Centro Assistenza Dyson tenendo a portata di mano il numero di serie dell'apparecchio e le informazioni su dove e quando è stato acquistato. La maggior parte dei dubbi può essere risolta telefonicamente dallo staff del nostro Centro Assistenza Dyson.

Il numero di serie si trova sulla targhetta posta dietro il contenitore trasparente.

## СЕРВИС ДАЙСОН

БЛАГОДАРИМ ЗА ВЫБОР УСТРОЙСТВА DYSON

Ваш пылесос Dyson находится на гарантийном обслуживании в течение 5 лет с момента покупки в соответствии с условиями и исключениями, указанными в данной инструкции по эксплуатации. Если у вас возникнут какие-либо вопросы, позвоните в Службу Поддержки Клиентов Dyson, укажите серийный номер вашего пылесоса и где и когда вы его купили.

Большинство вопросов можно уподить по телефону с одним из квалифицированных сотрудников Службы Поддержки Клиентов Dyson.

Серийный номер пылесоса находится на наклейке со штрих-кодом, которая расположена за прозрачным контейнером для сбора пыли.

## DYSONOVA POMOČ UPORABNIKOM

ZAHVALJUJEMO SE VAM ZA NAKUP NAPRAVE DYSON.

Potem ko registrirate vašo 5-letno garancijo, bo za vašo napravo Dyson veljala 5-letna garancija v skladu s garancijskimi pogoji. Če imate kakršnih koli vprašanj o svoji napravi Dyson, nas pokličite, sporočite serijsko številko in podatke o tem, kje in kdaj ste kupili napravo. Večino vprašanj je mogoče rešiti po telefonu z našimi sodelavci za tehnično podporo pri Dysonu.

Serijsko številko najdete na ohišju sesalnika za zbiralnikom smeti.

Note your serial number for future reference.

Veillez noter votre numéro de série pour pouvoir vous y référer ultérieurement.

Bitte notieren Sie die Seriennummer für eventuelle Rückfragen.

Noteer hier uw serienummer ter referentie.

Apunte su número de serie para una futura referencia.

Registrate oggi stesso la garanzia.

Запишите ваш серийный номер на будущее.

Registrirajte vašo garancijo še danes.

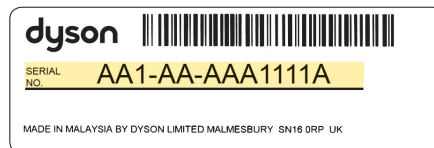

This illustration is for example purposes only.

A des fins d'illustration seulement.

Nur für Illustrationszwecke.

Uitsluitend ter illustratie.

Imagen de ejemplo.

Immagine di esempio.

Данный номер является ОБРАЗЦОМ.

Za ponazoritev.

## REGISTER ONLINE

Enregistrement en ligne

Registrierung Online

Online registreren

Registro online

Registrazione online

Вы можете зарегистрировать изделие на официальном

сайте [www.dyson.com.ru](http://www.dyson.com.ru)

Registrirajte se prek spleta

[www.dyson.com](http://www.dyson.com)



# IMPORTANT SAFETY INSTRUCTIONS

## BEFORE USING THIS APPLIANCE READ ALL INSTRUCTIONS AND CAUTIONARY MARKINGS IN THIS MANUAL AND ON THE APPLIANCE

When using an electrical appliance, basic precautions should always be followed, including the following:

### **WARNING**

These warnings apply to the appliance, and also where applicable, to all tools, accessories, chargers or mains adaptors.

#### TO REDUCE THE RISK OF FIRE, ELECTRIC SHOCK, OR INJURY:

1. This Dyson appliance can be used by children aged from 8 years and above and persons with reduced physical, sensory or reasoning capabilities, or lack of experience and knowledge, only if they have been given supervision or instruction by a responsible person concerning use of the appliance in a safe way and understand the hazards involved. Cleaning and user maintenance shall not be made by children without supervision.
2. Do not allow to be used as a toy. Close attention is necessary when used by or near children. Children should be supervised to ensure that they do not play with the appliance.
3. Use only as described in this Dyson Operating Manual. Do not carry out any maintenance other than that shown in this manual, or advised by the Dyson Helpline.
4. Suitable for dry locations ONLY. Do not use outdoors or on wet surfaces.
5. Do not handle any part of the plug or appliance with wet hands.
6. Do not use with a damaged cable or plug. If the supply cable is damaged it must be replaced by Dyson, its service agent or similarly qualified person in order to avoid a hazard.
7. If the appliance is not working as it should, has received a sharp blow, has been dropped, damaged, left outdoors, or dropped into water, do not use and contact the Dyson Helpline.
8. Contact the Dyson Helpline when service or repair is required. Do not disassemble the appliance as incorrect reassembly may result in an electric shock or fire.
9. Do not stretch the cable or place the cable under strain. Keep the cable away from heated surfaces. Do not close a door on the cable, or pull the cable around sharp edges or corners. Arrange the cable away from traffic areas and where it will not be stepped on or tripped over. Do not run over the cable.
10. Do not unplug by pulling on the cable. To unplug, grasp the plug, not the cable. The use of an extension cable is not recommended.
11. Do not use to pick up water.
12. Do not use to pick up flammable or combustible liquids, such as petrol, or use in areas where they or their vapours may be present.
13. Keep hair, loose clothing, fingers, and all parts of the body away from openings and moving parts, such as the brush bar. Do not point the hose, wand or tools at your eyes or ears or put them in your mouth.
14. Do not put any object into openings. Do not use with any opening blocked; keep free of dust, lint, hair, and anything that may reduce airflow.
15. Use only Dyson recommended accessories and replacement parts.
16. To avoid a tripping hazard wind the cable when not in use.
17. Do not use without the clear bin and cyclone in place.
18. Do not leave the appliance when plugged in. Unplug when not in use and before servicing.
19. Do not pull or carry by cable or use cable as a handle.
20. Use extra care when cleaning on stairs. Do not work with the appliance above you on the stairs.
21. Turn off all controls before unplugging. Unplug before connecting any tool or accessory.
22. Always extend the cable to the red line but do not stretch or tug the cable.
23. Hold the plug when rewinding onto cable reel. Do not allow the plug to whip when rewinding.
24. FIRE WARNING – Do not apply any fragrance or scented product to the filter(s) of this appliance. The chemicals in such products are known to be flammable and can cause the appliance to catch fire.

# READ AND SAVE THESE INSTRUCTIONS

THIS DYSON APPLIANCE IS INTENDED FOR HOUSEHOLD USE ONLY

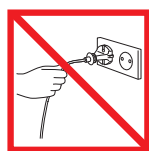

Do not pull on the cable.

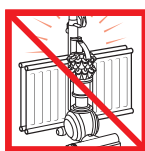

Do not store near heat sources.



Do not use near naked flames.



Do not run over the cable.

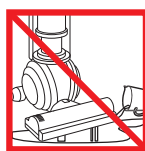

Do not pick up water or liquids.



Do not pick up burning objects.



Do not use above you on the stairs.

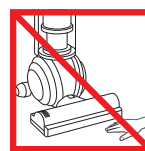

Do not put hands near the brush bar when the appliance is in use.

FR/BE/CH

## CONSIGNES DE SÉCURITÉ IMPORTANTES

**AVANT D'UTILISER CET APPAREIL, LISEZ ATTENTIVEMENT LES INSTRUCTIONS ET LES MISES EN GARDE FIGURANT DANS CE MANUEL ET SUR L'APPAREIL**

Toujours suivre ces précautions élémentaires lorsque vous utilisez un appareil électrique :

### **⚠ AVERTISSEMENT**

Ces avertissements s'appliquent à l'appareil et, le cas échéant, à toutes les pièces, accessoires, chargeurs ou adaptateurs secteur.

**POUR ÉVITER TOUT RISQUE D'INCENDIE, DE DÉCHARGE ÉLECTRIQUE OU DE BLESSURE :**

1. Cet appareil Dyson n'est pas conçu pour être utilisé par de jeunes enfants ou des personnes handicapées physiques, sensorielles ou mentales ou qui manquent d'expérience ou de connaissances, à moins d'être supervisés ou de recevoir des instructions sur l'utilisation de l'appareil de la part d'une personne responsable qui s'assurera qu'ils sont capables de le faire sans danger.
2. Cet appareil n'est pas un jouet et ne doit donc pas être utilisé comme tel. Une attention particulière est nécessaire lors de son utilisation par ou à proximité de jeunes enfants. Il convient de surveiller les enfants pour s'assurer qu'ils ne jouent pas avec l'appareil.
3. Utiliser uniquement de la façon décrite dans ce manuel. N'effectuer aucune maintenance autre que celle décrite dans ce manuel, ou conseillée par le Service Consommateurs Dyson.
4. **UNIQUEMENT** adapté à une utilisation dans des endroits secs. Ne pas utiliser à l'extérieur ou sur des surfaces mouillées.
5. Ne manipuler aucune partie de la prise ou de l'appareil avec des mains humides.
6. Ne pas utiliser si la prise ou le câble est endommagé. Si le câble d'alimentation est endommagé, il doit être remplacé par Dyson, l'un de ses agents de service ou toute autre personne agréée afin d'éviter tout danger.
7. Si l'appareil Dyson ne fonctionne pas correctement, a reçu un coup important, est tombé, a été endommagé, laissé dehors ou a pris l'eau, ne pas l'utiliser et contacter le Service Consommateurs de Dyson.
8. Contacter le Service Consommateurs Dyson en cas de besoin d'un conseil ou une réparation. Ne pas démonter l'appareil Dyson car un remontage incorrect pourrait entraîner un choc électrique ou un incendie.
9. Ne pas étirer le câble ou exercer une tension dessus. Garder le câble à l'écart des surfaces chauffées. Ne pas fermer une porte sur le câble ou ne pas tirer sur le câble lorsque celui-ci se trouve à proximité d'angles vifs. Garder le câble à l'écart de la zone de passage, dans un endroit où personne n'est susceptible de marcher ou de trébucher dessus. Ne pas faire rouler l'appareil sur le câble.
10. Ne pas débrancher en tirant sur le câble d'alimentation. Pour débrancher, saisir la prise et non le câble. L'utilisation d'une rallonge n'est pas recommandée.
11. Ne pas utiliser pour aspirer de l'eau.
12. Ne pas utiliser pour aspirer des liquides inflammables ou combustibles comme l'essence, ou dans des endroits où un liquide de ce type pourrait être présent.

13. Éloigner les cheveux, les vêtements amples, les doigts et toute autre partie du corps des ouvertures et des pièces mobiles de l'appareil, notamment la brosse rotative. Ne pas diriger le flexible, le tube ou les accessoires vers les yeux ou les oreilles et ne pas les porter à la bouche.
14. Ne pas placer d'objets dans les ouvertures de l'appareil. Ne pas utiliser l'appareil en cas d'obstruction d'une ouverture. S'assurer que rien ne réduit le flux d'air : poussières, peluches, cheveux ou autres.
15. N'utiliser que les accessoires et pièces de rechange recommandés par Dyson.
16. Pour éviter les risques de chute, enrouler le câble lorsque l'appareil n'est pas utilisé.
17. Ne pas utiliser si le collecteur transparent et le cyclone ne sont pas en place.
18. Ne pas laisser l'appareil sans surveillance lorsqu'il est branché. Le débrancher lorsqu'il n'est pas utilisé et avant tout entretien.
19. Ne pas tirer ni transporter l'appareil par le câble : le câble n'est pas une poignée.
20. Redoubler de prudence dans les escaliers. Ne pas utiliser l'appareil au-dessus de soi dans les escaliers.
21. Bien éteindre tous les boutons avant de débrancher. Débrancher avant de connecter une autre brosse ou un accessoire.
22. Toujours dérouler le câble jusqu'à la ligne rouge, mais ne jamais l'étirer ou tirer dessus.
23. Tenir la fiche dans la main lors de l'enroulement du câble. Ne pas laisser la fiche fouetter l'air lors de l'enroulement du câble.
24. **RISQUE INFLAMMABLE** – Ne pas appliquer de parfum ou de produit parfumé sur le(s) filtre(s) de cet appareil. Les substances chimiques contenues dans ces produits sont connues pour leur caractère inflammable et peuvent enflammer l'appareil.

## LIRE ATTENTIVEMENT ET CONSERVER CES CONSIGNES

CET APPAREIL DYSON EST EXCLUSIVEMENT DESTINÉ À UN USAGE DOMESTIQUE

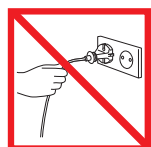

Ne pas tirer sur le câble.

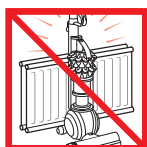

Ne pas ranger à proximité de sources de chaleur.



Ne pas utiliser près de flammes nues.



Ne pas faire rouler l'appareil sur le câble.

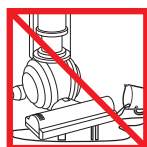

Ne pas aspirer d'eau ou tout autre liquide.



Ne pas aspirer d'objets en combustion.

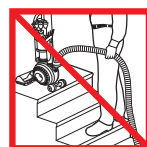

Ne pas placer l'aspirateur au-dessus de vous dans les escaliers.

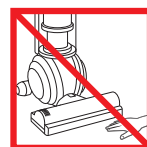

Tenir ses mains à l'écart de la brosse rotative lorsque l'appareil est en cours d'utilisation.

DE/AT/CH

## WICHTIGE SICHERHEITSHINWEISE

**LESEN SIE VOR DER BENUTZUNG DIESES GERÄTS ZUNÄCHST ALLE ANWEISUNGEN UND WARNHINWEISE IN DIESER BEDIENUNGSANLEITUNG SOWIE AM GERÄT SELBST**

Bei der Verwendung von Elektrogeräten sollten stets grundlegende Vorsichtsmaßnahmen beachtet werden, einschließlich der folgenden:

### **ACHTUNG**

Diese Warnhinweise beziehen sich auf das Gerät und gegebenenfalls auf sämtliches Zubehör, Ladegeräte oder Netzteile.

**UM DIE GEFAHR EINES FEUERS, STROMSCHLAGS ODER VON VERLETZUNGEN ZU VERMEIDEN:**

1. Dieses Dyson Gerät darf nur dann von Kindern ab 8 Jahren und Personen mit eingeschränkten physischen, sensorischen oder motorischen Fähigkeiten bzw. unerfahrenen und ungeschulten Personen verwendet werden, sofern diese von einer verantwortlichen Person im Hinblick auf die sichere Nutzung des Geräts beaufsichtigt oder instruiert werden und sich der möglichen Risiken bewusst sind. Reinigung und Pflege dürfen von Kindern nicht ohne Beaufsichtigung durchgeführt werden.

2. Das Gerät darf nicht als Spielzeug verwendet werden. Wird das Gerät von Kindern oder in deren Nähe genutzt, muss die Situation aufmerksam beobachtet werden. Kinder sollten beaufsichtigt werden, damit sie nicht mit dem Gerät spielen.
3. Verwenden Sie das Gerät nur wie in dieser Anleitung beschrieben. Führen Sie keine anderen Wartungsarbeiten an dem Gerät durch, als die in dieser Anleitung beschriebenen oder wenden Sie sich an den Dyson Kundendienst.
4. Verwenden Sie das Gerät NUR an trockenen Standorten. Nicht im Freien oder auf nassem Untergrund verwenden.
5. Netzstecker oder Gerät nie mit nassen Händen anfassen.
6. Verwenden Sie das Gerät nicht, wenn das Netzkabel oder der Netzstecker beschädigt ist. Um einen sicheren Betrieb zu gewährleisten, dürfen beschädigte Netzkabel nur von Dyson, einem autorisierten Kundendienstvertreter oder einer ähnlich qualifizierten Person ausgetauscht werden.
7. Wenn das Gerät nicht richtig funktioniert, fallen gelassen wurde, beschädigt ist, im Freien stehen gelassen oder in Flüssigkeit getaucht wurde, dann verwenden Sie es nicht und kontaktieren bitte den Dyson Kundendienst.
8. Kontaktieren Sie den Dyson Kundendienst, falls eine Wartung oder Reparatur erforderlich sein sollten. Nehmen Sie das Gerät nicht eigenständig auseinander, da es aufgrund eines falschen Zusammensetzens zu Stromschlag oder Bränden kommen kann.
9. Das Kabel darf nicht gespannt werden. Halten Sie das Kabel von heißen Oberflächen fern. Klemmen Sie das Kabel nicht in der Tür ein und ziehen Sie es nicht um scharfe Kanten oder Ecken. Sorgen Sie dafür, dass das Kabel niemandem im Weg ist. Fahren Sie nicht über das Kabel.
10. Entfernen Sie den Netzstecker nicht aus der Steckdose, indem Sie am Kabel ziehen. Um den Netzstecker zu ziehen, umfassen Sie den Stecker und nicht das Kabel. Der Einsatz eines Verlängerungskabels wird nicht empfohlen.
11. Saugen Sie mit dem Gerät kein Wasser auf.
12. Saugen Sie keine entflammaren oder leicht entzündbaren Flüssigkeiten wie Benzin auf und benutzen Sie das Gerät nicht in Umgebungen, in denen diese flüssig oder in Dämpfen auftreten können.
13. Achten Sie darauf, dass Haare, lose Kleidung, Finger und sonstige Körperteile nicht in die Nähe von Öffnungen oder von beweglichen Teilen gelangen, wie z. B. der Bürstwalze. Richten Sie weder Schlauch noch Rohr oder Düsen auf Augen oder Ohren und nehmen Sie nichts davon in den Mund.
14. Stecken Sie keine Gegenstände in Öffnungen des Geräts. Benutzen Sie das Gerät nicht, wenn eine Öffnung blockiert ist. Entfernen Sie Blockierungen durch Staub, Flusen, Haare usw., da diese den Luftstrom reduzieren können.
15. Benutzen Sie nur Zubehör und Ersatzteile von Dyson.
16. Wickeln Sie das Kabel auf, wenn das Gerät nicht benutzt wird.
17. Verwenden Sie das Gerät nicht ohne den durchsichtigen Behälter und den Zyklon.
18. Ziehen Sie den Netzstecker, wenn Sie das Gerät nicht benutzen oder es warten möchten.
19. Ziehen oder tragen Sie Ihr Gerät nicht am Kabel, und benutzen Sie das Kabel nicht als Griff.
20. Seien Sie beim Saugen von Treppen besonders vorsichtig. Das Gerät sollte sich dabei nicht über Ihnen befinden.
21. Schalten Sie alle Bedienelemente ab, bevor Sie den Netzstecker ziehen. Ziehen Sie den Netzstecker, bevor Sie Zubehördüsen anschließen.
22. Ziehen Sie das Kabel stets bis zur roten Markierung heraus, spannen Sie es jedoch nicht.
23. Halten Sie den Netzstecker fest, wenn Sie das Kabel wieder aufwickeln. Lassen Sie den Stecker dabei nicht zurückschnellen.
24. **BRANDGEFAHR** – Wenden Sie an den Filtern dieses Geräts keine Duftstoffe oder parfümierten Produkte an. Die in derartigen Produkten enthaltenen Chemikalien sind nachweislich entzündbar und können dazu führen, dass das Gerät in Brand gerät.

# LESEN UND BEWAHREN SIE DIESE ANWEISUNGEN AUF

DIESES DYSON-GERÄT IST AUSSCHLIESSLICH FÜR DIE VERWENDUNG IM HAUSHALT GEEIGNET

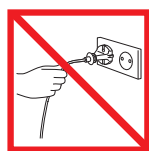

Ziehen Sie nicht am Kabel.

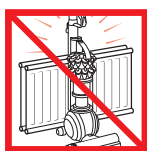

Nicht in der Nähe von Hitzequellen abstellen.



Nicht in der Nähe einer offenen Flamme verwenden.



Fahren Sie nicht über das Kabel.

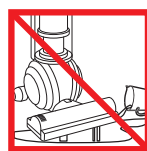

Saugen Sie kein Wasser oder andere Flüssigkeiten auf.



Verwenden Sie das Gerät nicht zum Aufsaugen von brennbaren Substanzen. Halten Sie sich beim Treppensaugen nicht

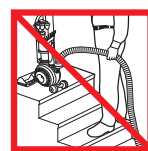

unterhalb des Geräts auf. Achten Sie darauf, dass Ihre Hände beim Gebrauch des Gerätes nicht in die Nähe der

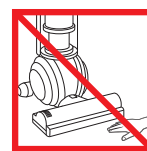

Bürstwalze kommen.

NL/BE

## BELANGRIJKE VEILIGHEIDSINSTRUCTIES

LEES ALLE INSTRUCTIES EN WAARSCHUWINGEN IN DEZE GEBRUIKSHANDLEIDING EN OP HET APPARAAT ALVORENS DEZE TE GEBRUIKEN

Bij het gebruik van elektrische apparaten dienen altijd minimale voorzorgsmaatregelen in acht genomen te worden, waaronder het volgende:

### WAARSCHUWING

Deze waarschuwingen zijn van toepassing op het apparaat en indien relevant tevens op alle hulpstukken, accessoires, opladers of netadapters.

OM HET RISICO VAN BRAND, ELEKTRISCHE SCHOKKEN EN VERWONDINGEN TE VERKLEINEN:

1. Dit Dyson-apparaat kan uitsluitend door kinderen vanaf 8 jaar en ouder en personen met verminderde fysieke, sensorische of verstandelijke vermogens of met gebrek aan ervaring en kennis worden gebruikt als ze supervisie of instructies van een verantwoordelijk persoon hebben gekregen over veilig gebruik van het apparaat en inzicht hebben in de risico's van gebruik. Reiniging en onderhoud mogen niet zonder supervisie worden verricht door kinderen.
2. Laat kinderen het apparaat niet als speelgoed gebruiken. Let goed op bij gebruik van het apparaat in de buurt van jonge kinderen. Houd toezicht op kinderen om te zorgen dat zij het apparaat niet als speelgoed gebruiken.
3. Gebruik alleen zoals in deze handleiding wordt beschreven. Voer geen onderhoud uit anders dan hetgeen in deze handleiding wordt toegelicht of door de Dyson Helpdesk wordt geadviseerd.
4. UITSLUITEND geschikt voor droge omgevingen. Niet buitenshuis of op natte oppervlakken gebruiken.
5. Raak geen enkel deel van de stekker of het apparaat aan met natte handen.
6. Niet gebruiken als het snoer of de stekker is beschadigd. Wanneer het snoer is beschadigd, moet deze worden vervangen door Dyson, onze reparatieservice of andere gelijkwaardig gekwalificeerde personen om gevaar te vermijden.
7. Als het apparaat niet naar behoren functioneert, een mechanische schok heeft gekregen, is gevallen, beschadigd, buiten heeft gestaan of in het water is terechtgekomen, gebruik het dan niet en neem contact op met de Dyson Helpdesk.
8. Neem contact op met de Dyson Helpdesk wanneer onderhoud of reparatie vereist is. Haal het apparaat niet uit elkaar omdat het incorrect weer in elkaar zetten kan leiden tot brand of elektrische schokken.
9. Rek het snoer niet en houd hem niet strakgetrokken. Houd het snoer uit de buurt van verwarmde oppervlakken. Sluit geen deuren als het snoer ertussen zit. Trek het snoer niet om scherpe hoeken of randen. Leg het snoer uit de buurt van veelbelopen ruimten zodat er niet over gestruikeld of op gestapt kan worden. Rijd niet over het snoer heen.
10. Haal de stekker niet uit het stopcontact door aan het snoer te trekken. Trek aan de stekker, niet aan het snoer. Het gebruik van een verlengsnoer wordt niet aanbevolen.

11. Gebruik niet om water op te zuigen.
12. Nooit gebruiken om ontvlambare of brandbare vloeistoffen zoals benzine op te zuigen of in omgevingen waar deze stoffen aanwezig kunnen zijn.
13. Houd uw haar, losse kleding, vingers en andere lichaamsdelen weg van de openingen en van de bewegende onderdelen, zoals de borstel. Richt de slang, buis of hulpstukken niet op ogen, oren, of in uw mond.
14. Steek geen voorwerpen in de openingen van het apparaat. Niet gebruiken wanneer de openingen zijn geblokkeerd; vrij houden van stof, pluizen, haar en andere zaken die de luchtstroom kunnen beperken.
15. Gebruik alleen door Dyson aanbevolen accessoires en vervangende onderdelen.
16. Wikkel, om struikelen te voorkomen, het snoer op wanneer het apparaat niet gebruikt wordt.
17. Niet gebruiken zonder dat het doorzichtige stofreservoir en de cycloon geplaatst zijn.
18. Blijf in de buurt van het apparaat wanneer de stekker in het stopcontact zit. Haal de stekker uit het stopcontact na gebruik en voorafgaand aan onderhoud.
19. Trek of draag het apparaat niet aan het snoer en gebruik het snoer niet als handvat.
20. Wees extra voorzichtig bij gebruik op trappen. Gebruik het apparaat niet wanneer het op een hogere trede staat.
21. Schakel alle knoppen uit voordat u de stekker uit het stopcontact haalt. Trek vóór het aansluiten van elk hulpstuk of accessoire de stekker van het apparaat uit het stopcontact.
22. Trek het snoer altijd uit tot de rode lijn, maar rek het snoer niet uit en ruk er niet aan.
23. Houd de stekker vast bij het opwickelen van de snoer op de haspel. Voorkom bij het opwickelen dat de stekker gaat zwiepen.
24. **BRANDWAARSCHUWING** – Breng geen parfum of geparfumeerde producten aan op de filter(s) van dit apparaat. De chemicaliën in zulke producten zijn brandbaar en kunnen ervoor zorgen dat het apparaat vlam vat.

## LEES EN BEWAAR DEZE INSTRUCTIES

DIT DYSON APPARAAT IS UITSLUITEND BEDOELD VOOR HUISHOUDELIJK GEBRUIK

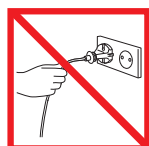

Trek niet aan het snoer.

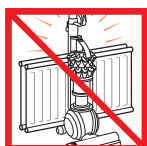

Niet in de buurt van warmtebronnen bewaren.



Niet in de buurt van open vuur gebruiken.



Rijd niet over het snoer heen.



Niet gebruiken om water, andere vloeibare stoffen of bouwstof op te zuigen.



Nooit brandende voorwerpen opzuigen.

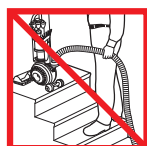

Plaats de machine altijd beneden u als u op de trap werkt.

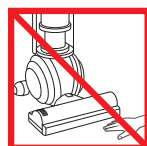

Houd de handen uit de buurt van de borstel als het apparaat wordt gebruikt.

ES

## INSTRUCCIONES DE SEGURIDAD IMPORTANTES

**ANTES DE UTILIZAR ESTE ELECTRODOMÉSTICO, LEA TODAS LAS INSTRUCCIONES Y ETIQUETAS DE ADVERTENCIA INCLUIDAS EN ESTE MANUAL Y EN EL APARATO**

Cuando use un aparato eléctrico, siempre se deben seguir unas precauciones básicas, incluyendo las siguientes:

### **AVISO**

Estas advertencias se aplican al aparato y, cuando proceda, a todas las herramientas, accesorios, cargadores o adaptadores de corriente.

**PARA REDUCIR EL RIESGO DE INCENDIO, DESCARGA ELÉCTRICA O LESIÓN:**

1. Este aparato Dyson puede ser utilizado por niños desde los 8 años de edad y por personas con limitaciones físicas, sensoriales o de razonamiento, o falta de experiencia y conocimiento, a condición de que hayan estado bajo la supervisión o recibido instrucciones de una persona responsable con respecto al uso del aparato de manera segura y que entiendan los riesgos que esto conlleva. Se prohíbe que los niños realicen la limpieza y el mantenimiento del aparato sin supervisión.



2. No permita que la máquina se utilice como un juguete. Preste mucha atención si la utilizan niños o se hace cerca de ellos. Se debe vigilar a los niños para asegurarse de que no juegan con la máquina.
3. Úselo sólo como se describe en este manual. No lleve a cabo ninguna tarea de mantenimiento aparte de las indicadas en este manual, o recomendadas por el servicio de atención al cliente.
4. Esta máquina está diseñada para uso doméstico exclusivamente. No la utilice en el exterior ni sobre superficies mojadas.
5. No manipule ningún componente, ni el enchufe con las manos mojadas.
6. No lo utilice si el cable o el enchufe están dañados. Si el cable está dañado, para evitar daños personales, debe ser reparado por el servicio técnico de Dyson Spain S.L.U.
7. No utilice el aparato si no funciona correctamente, ha recibido un golpe, se ha caído, ha sufrido daños, se ha dejado en el exterior o se ha sumergido en agua. Póngase en contacto con la línea de servicio al cliente de Dyson.
8. En caso de que el aparato necesite mantenimiento o reparación, póngase en contacto con la línea de servicio al cliente de Dyson. No desmonte el aparato, ya que un montaje incorrecto puede ocasionar una descarga eléctrica o un incendio.
9. No estire el cable ni lo someta a tensión. Mantenga el cable alejado de superficies calientes. Evite atrapar el cable al cerrar cualquier puerta, y no tire del cable alrededor de bordes o esquinas con cantos afilados. Coloque el cable alejado de las zonas de paso para evitar pisarlo y posibles tropiezos. No pase la máquina por encima del cable.
10. No desenchufe la máquina tirando del cable. Para desenchufar, tire del enchufe de la máquina, no del cable. No es recomendable el uso de un cable alargador.
11. No utilice la aspiradora para recoger agua.
12. No utilice el aparato para aspirar líquidos inflamables o combustibles, como la gasolina, o en zonas donde se puedan encontrar vapores procedentes de dichos líquidos.
13. Evite que el pelo, la ropa, los dedos o cualquier otra parte del cuerpo entre en contacto con las aberturas o las piezas móviles, como el cepillo. No apunte con la manguera, la empuñadura o los accesorios a los ojos u orejas, ni se los meta en la boca.
14. No introduzca ningún objeto en las aberturas de la máquina. No utilice el aparato si alguna abertura estuviera bloqueada; manténgalo limpio de polvo, pelusa, pelo o cualquier otra sustancia que pueda reducir el flujo de aire.
15. Utilice solamente accesorios y repuestos Dyson recomendados.
16. Para evitar posibles tropiezos, recoja el cable cuando no use el aparato.
17. No utilice este aparato si no tiene el cubo transparente y el ciclón debidamente colocados.
18. No deje el aparato desatendido cuando esté enchufado. Desenchúfelo cuando no lo use y antes de llevar a cabo cualquier operación de mantenimiento.
19. No tire del cable ni transporte el aparato por el cable, así como tampoco utilice el cable como un asa.
20. Tenga mucho cuidado al utilizar el aparato para la limpieza de escaleras. No trabaje con el aparato por encima de usted en las escaleras.
21. Apague todos los controles antes de desenchufar el aparato. Desenchúfelo antes de conectar cualquier herramienta o accesorio.
22. Saque siempre el cable hasta la línea roja, pero no lo estire ni lo fuerce.
23. Sujete el enchufe mientras enrolla el cable en el recogecables. No deje que el enchufe dé un latigazo en el aparato al enrollar el cable.
24. **ALERTA DE INCENDIO** – No aplique ninguna fragancia o producto perfumado al filtro(s) de este aparato. Las sustancias químicas en este tipo de productos son conocidas por ser inflamables y pueden causar que el aparato se incendie.

# LEA Y GUARDE ESTAS INSTRUCCIONES

ESTE APARATO DYSON ESTÁ DISEÑADO PARA USO DOMÉSTICO EXCLUSIVAMENTE

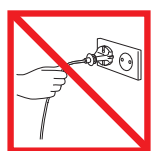

No tire del cable.

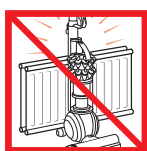

No lo guarde cerca de una fuente de calor.



No lo utilice cerca de una llama.



No pase la máquina por encima del cable.

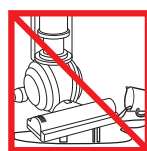

No recoja agua o líquidos.



No recoja objetos incandescentes.



No utilice la máquina por encima de su cuerpo en las escaleras.



No acerque las manos al cepillo cuando el aparato esté funcionando.

IT/CH

## IMPORTANTI PRECAUZIONI D'USO

**PRIMA DI USARE IL PRESENTE APPARECCHIO, LEGGERE TUTTE LE ISTRUZIONI E LE AVVERTENZE RIPORTATE ALL'INTERNO DEL PRESENTE MANUALE E SULL'APPARECCHIO**

Quando utilizzate un apparecchio elettrico, dovete attenervi sempre alle precauzioni fondamentali, tra cui le seguenti:

### **ATTENZIONE**

Gli avvisi si riferiscono all'apparecchio e, se applicabile, a tutti gli strumenti, gli accessori, i caricatori o gli adattatori di elettricità.

**PER RIDURRE IL RISCHIO DI INCENDI, SCOSSE ELETTRICHE O INFORTUNI:**

1. Questo apparecchio Dyson può essere utilizzato dai bambini con età minima di 8 anni e da persone con ridotte capacità fisiche, motorie o mentali, o da persone che non possiedono l'esperienza e le conoscenze necessarie, solo con supervisione oppure se sono state fornite loro le necessarie istruzioni per l'uso dell'apparecchiatura in modo sicuro da parte di una persona responsabile e se sono consapevoli dei rischi connessi. Interventi di manutenzione e pulizia non devono essere eseguiti da bambini senza supervisione.
2. Non consentire che l'apparecchio sia utilizzato come giocattolo. Prestare la massima attenzione quando viene adoperato da bambini piccoli o accanto ad essi. I bambini devono essere sorvegliati per controllare che non giochino con l'apparecchio.
3. Usare solo come descritto in questo manuale. Non eseguire interventi di manutenzione diversi da quelli mostrati in questo manuale, o consigliati dal Servizio Clienti Dyson.
4. Adatto **ESCLUSIVAMENTE** all'uso in ambienti asciutti. Non utilizzare l'apparecchio all'esterno né su superfici bagnate.
5. Non toccare la spina o l'apparecchio con le mani bagnate.
6. Non utilizzare l'apparecchio con un cavo o una spina danneggiati. Per evitare rischi, se il cavo si danneggia deve essere sostituito da Dyson, da suoi agenti dell'assistenza o da persone ugualmente qualificate.
7. Se l'apparecchio non funziona correttamente, ha ricevuto un forte colpo, è caduto accidentalmente, è stato danneggiato o lasciato all'aperto oppure è caduto in acqua, non deve essere utilizzato. Contattare il Servizio Clienti Dyson.
8. Spegner tutti i controlli prima di scollegare la spina. Staccare la spina prima di connettere qualsiasi strumento o accessorio.
9. Non tirare il cavo né sottoporlo a tensione. Tenere il cavo lontano da superfici calde. Non schiacciare il cavo chiudendo porte o sportelli né tenderlo su spigoli vivi. Far passare il cavo lontano dalle zone di passaggio, in modo che non venga calpestato né vi sia il rischio di inciamparvi. Non passare sopra il cavo.
10. Non staccare la spina tirando il cavo. Per eseguire questa operazione, afferrare la spina, non il cavo. Si sconsiglia l'uso di una prolunga.
11. Non usare per aspirare acqua.
12. Non aspirare liquidi infiammabili o combustibili, come la benzina, e non usare l'apparecchio in luoghi in cui possono essere presenti liquidi infiammabili o esalazioni da essi derivate.

13. Tenere lontano capelli, vestiti, dita e tutte le parti del corpo dalle aperture e dalle parti in movimento, come ad esempio la spazzola. Non dirigere il tubo flessibile, il tubo o gli accessori verso gli occhi o le orecchie e non metterli in bocca.
14. Spegner tutti i controlli prima di scollegare la spina. Staccare la spina prima di connettere qualsiasi strumento o accessorio.
15. Usare solo accessori e parti di ricambio raccomandati dalla Dyson.
16. Per evitare il rischio di inciampare, riavvolgere il cavo quando l'apparecchio non è in uso.
17. Non usare l'apparecchio senza il contenitore trasparente e l'unità ciclone in posizione.
18. Non lasciare l'apparecchio incustodito quando è collegato alla presa elettrica. Staccarlo dalla presa quando non è in funzione e prima di effettuare le operazioni di manutenzione.
19. Non tirare o trasportare l'apparecchio tenendolo per il cavo né usare il cavo come maniglia.
20. Fare molta attenzione quando si puliscono le scale. Sulle scale, tenere l'apparecchio sui gradini più bassi rispetto alla propria posizione.
21. Spegner tutti i controlli prima di scollegare la spina. Staccare la spina prima di connettere qualsiasi strumento o accessorio.
22. Estendere il cavo fino alla linea rossa, ma non tirare o stratonare il cavo.
23. Nella fase di riavvolgimento del cavo, tenere ferma la spina. Non tirare con forza il cavo mentre lo si riavvolge.
24. PERICOLO DI INCENDIO – Non applicare profumi o prodotti profumati sui filtri di questo apparecchio. Le sostanze chimiche contenute in tali prodotti sono notoriamente infiammabili e possono generare un principio di incendio dell'apparecchio.

## LEGGERE E CONSERVARE QUESTE ISTRUZIONI

L'APPARECCHIO DYSON È DESTINATO ESCLUSIVAMENTE ALL'USO DOMESTICO

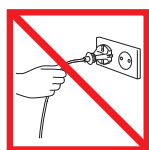

Non tirare il cavo.

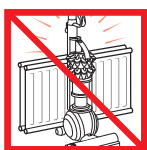

Non posizionare vicino a fonti di calore.

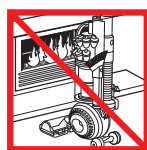

Non usare vicino a fiamme libere.



Non passare sopra il cavo.

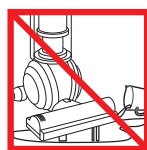

Non aspirare acqua o altri liquidi.



Non aspirare oggetti incandescenti.

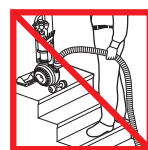

Non usare sopra le scale.

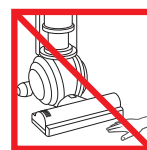

Non avvicinare le mani alla spazzola quando l'apparecchio è in funzione.

CZ

## DŮLEŽITÁ BEZPEČNOSTNÍ UPOZORNĚNÍ

**PŘED POUŽITÍM TOHOTO SPOTŘEBIČE SI PŘEČTĚTE VEŠKERÉ POKYNY A UPOZORNĚNÍ V TÉTO PŘÍRUČCE A NA SPOTŘEBIČI**

Při použití elektrického zařízení dodržujte základní bezpečnostní opatření včetně následujících:

### **VAROVÁNÍ**

Tato upozornění platí pro spotřebič a také pro všechny nástroje, příslušenství, nabíječku a síťový adaptér, jsou-li k dispozici.

**OMEZTE NEBEZPEČÍ VZNIKU POŽÁRU, ÚRAZU ELEKTRICKÝM PROUDEM NEBO ZRANĚNÍ:**

1. Tento spotřebič firmy Dyson mohou používat děti od věku 8 let a osoby se sníženými fyzickými, smyslovými a rozumovými schopnostmi, nebo nedostatkem znalostí a zkušeností pouze v případě, že jsou pod dozorem, nebo jim odpovědná osoba poskytla příslušné pokyny a informace týkající se bezpečného používání spotřebiče a možných rizik s ním spojených. Čištění a užitelská údržba zařízení nesmí být prováděna dětmi bez dozoru.
2. Zabraňte, aby si děti s tímto spotřebičem hrály. Při používání malými dětmi nebo v jejich blízkosti je třeba dbát maximální opatrnosti. Malé děti by měly být pod dohledem, aby bylo zajištěno, že si nebudou s tímto spotřebičem hrát.
3. Přístroj používejte pouze v souladu s tímto návodem k použití. Údržbu provádějte pouze dle pokynů uvedených v tomto návodu k použití nebo dle rady zákaznické linky společnosti Dyson.
4. Vhodné pouze pro suché prostory. Nepoužívejte venku ani na mokřích místech.
5. Nemanipulujte s žádnou částí zástrčky nebo spotřebiče mokřima rukama.

6. Nepoužívejte s poškozeným kabelem nebo zástrčkou. Pokud je napájecí kabel poškozen, musí jej vyměnit společnost Dyson, její servisní zástupce nebo osoby se stejnou kvalifikací, aby se zabránilo nebezpečí.
7. Pokud přístroj nepracuje správně, utrpěl těžký úder, byl upuštěn, poškozen, ponechán venku nebo upuštěn do vody, nepoužívejte ho a kontaktujte zákaznickou linku společnosti Dyson.
8. Pokud je třeba provést opravu nebo potřebujete nějakou službu, zavolejte prosím na zákaznickou linku společnosti Dyson. Zařízení sami nerozebírejte, protože jeho nesprávné sestavení může vést k úrazu elektrickým proudem nebo k požáru.
9. Napájecí šňůru nenatahujte ani ji nevystavujte nadměrnému namáhání. Chraňte šňůru před kontaktem s rozžhavenými plochami. Šňůru nepřivírejte do dveří ani ji neved'te kolem ostrých hran nebo rohů. Napájecí kabel nepokládejte na místa, kudy se chodí, ani tam, kde by se na něj šlapalo, nebo se musel překračovat. Nepřejíždějte přes přívodní kabel.
10. Přístroj neodpojujte ze sítě vytážením za kabel. Při odpojování uchopte zástrčku, nikoli kabel. Nedoporučuje se používat prodlužovací kabel.
11. Nepoužívejte vysavač k vysávání vody.
12. Nepoužívejte k vysávání hořlavých kapalin, například benzínu, ani jej nepoužívejte v místech, kde mohou být tyto kapaliny přítomny.
13. Dbejte na to, aby vlasy, volné oblečení, prsty a další části těla byly v dostatečné vzdálenosti od pohyblivých částí a otvorů, jako je kartáč. Hadici, sací trubici ani nástavce nepřibližujte k očím ani uším a nedávejte si je do úst.
14. Do otvorů nekládejte žádné předměty. Zařízení nepoužívejte, pokud jsou některé otvory ucpané; odstraňujte prach, chuchvalce, vlasy a cokoli jiného, co by mohlo omezovat průchod vzduchu.
15. Používejte pouze příslušenství a náhradní díly doporučené společností Dyson.
16. Pokud vysavač nepoužíváte, smotejte kabel, abyste předešli úrazu v důsledku zakopnutí o šňůru.
17. Přístroj nepoužívejte bez nasazené nádoby na prach ani bez cyklonu.
18. Pokud je napájecí šňůra v zásuvce, od přístroje se nevzdalujte. Pokud ho nepoužíváte, vytáhněte šňůru ze zásuvky, a teprve potom provádějte údržbu.
19. Přístroj netahejte za napájecí šňůru, ani ho za ni nenoste.
20. Při vysávání schodů dbejte zvýšené opatrnosti. Při luxování schodů přístroj nikdy nemějte umístěn výše, než jste vy.
21. Před odpojením přístroje vypněte všechny ovládací prvky. Před připojením jakéhokoli nástroje nebo příslušenství odpojte přístroj ze zásuvky.
22. Napájecí kabel vždy vytáhněte až po červenou rysku, ale nikdy jej nenatahujte ani s ním neškubejte.
23. Při navíjení kabelu držte zástrčku v ruce. Při navíjení dbejte na to, aby zástrčka nebouchla o kryt.
24. **VAROVÁNÍ PŘED NEBEZPEČÍM POŽÁRU** – Nepoužívejte na filtr(y) tohoto přístroje žádný vonný nebo parfémovaný produkt. O chemikáliích v takových produktech je známo, že jsou hořlavé a mohou způsobit vznícení přístroje.

## TYTO POKYNY SI PŘEČTĚTE A USCHOVEJTE

TENTO TYP PŘÍSTROJE JE URČEN POUZE K POUŽITÍ V DOMÁCNOSTI

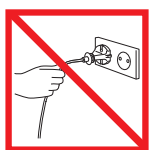

Netahejte vysavač za kabel.

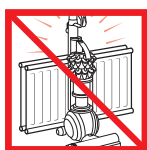

Neskladujte blízko zdrojů tepla.

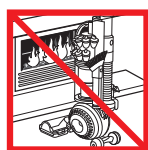

Nepoužívejte v blízkosti otevřeného ohně.



Nepřejíždějte přes přívodní kabel.

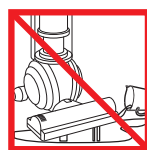

Nevysávejte vodu ani jiné kapaliny.



Nevysávejte hořící předměty.



Při vysávání schodů stůjte vždy nad vysavačem.

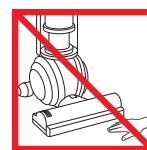

Pokud je přístroj v provozu, nedávejte ruce do blízkosti kartáče.

DK

### VIGTIGE SIKKERHEDSFORANSTALTNINGER

FØR DETTE APPARAT TAGES I BRUG, SKAL DU LÆSE ALLE ANVISNINGER OG ADVARSLER I DENNE VEJLEDNING OG PÅ APPARATET

Ved anvendelse af elektriske apparater skal man altid tage visse sikkerhedsforbehold:

## ADVARSEL

Disse advarsler gælder for selve apparatet og, hvor det er relevant, alle redskaber, tilbehør, opladere eller netadaptere.

### FOR AT MINDSKE RISIKOEN FOR BRAND, ELEKTRISK STØD ELLER PERSONSKADER:

1. Dette Dyson apparat bør kun benyttes af børn fra 8 år og personer med nedsatte fysiske eller mentale funktioner eller manglende erfaring eller viden, hvis en ansvarlig person overvåger eller instruerer dem i sikker brug af apparatet og i de farer, der er knyttet til brugen. Uden overvågning bør børn ikke rengøre og vedligeholde apparatet.
2. Apparatet må ikke bruges som legetøj. Der skal udvises særlig opmærksomhed, når det benyttes af eller i nærheden af små børn. Børn skal overvåges for at sikre, at de ikke leger med apparatet.
3. Apparatet må kun bruges som beskrevet i denne vejledning. Der må ikke udføres nogen form for vedligeholdelse eller reparation ud over det, der er beskrevet i denne vejledning, eller som er blevet anvist af Dyson Kundeservice Helpline.
4. Udelukkende egnet til tørre områder. Brug ikke udendørs eller på våde overflader.
5. Håndtér ikke nogen del af stikket eller apparatet med våde hænder.
6. Brug ikke en beskadiget ledning eller et beskadiget stik. Hvis ledningen er beskadiget, skal den udskiftes af Dyson eller en servicerepræsentant eller lignende kvalificeret person for at undgå farer.
7. Hvis apparatet ikke fungerer som det skal, har fået et hårdt slag, er blevet tabt, beskadiget, efterladt udendørs eller tabt i vand, må det ikke anvendes. Kontakt Dysons Helpline.
8. Kontakt Dyson Helpline, hvis service eller reparation er nødvendig. Apparatet må ikke skilles ad, da forkert samling kan resultere i en elektrisk stød eller brand.
9. Ledningen må ikke strækkes eller belastes. Hold ledningen væk fra varme overflader. Ledningen må ikke klemmes i en dør eller trækkes rundt om skarpe kanter eller hjørner. Anbring ledningen væk fra trafikerede områder, på et sted hvor den ikke trædes på eller udgør en snublefare. Kør ikke over ledningen.
10. Tag ikke stikket ud ved at hive i ledningen. Tag fat i stikket og ikke i ledningen for at frakoble støvsugeren. Brug af forlængerledning frarådes.
11. Må ikke anvendes til at opsamle vand.
12. Brug ikke støvsugeren til at fjerne letantændelige eller brændbare væsker, såsom benzin, og brug den ikke i områder, hvor sådanne væsker kan forekomme.
13. Hold hår, løst tøj, fingre og andre dele af kroppen væk fra åbninger og bevægelige dele, som f.eks. børstehovedet. Du må aldrig rette slange, rør og værktøj mod dine øjne eller ører eller tage dem i munden.
14. Kom ikke noget ind i åbningerne. Brug ikke støvsugeren med blokerede åbninger. Skal holdes fri for støv, fnuller, hår og alt andet, der kan formindske luftstrømmen.
15. Anvend kun tilbehør og reservedele, der er anbefalet af Dyson.
16. For at undgå snublefare skal kablet rulles op, når det ikke er i brug.
17. Brug ikke støvsugeren, medmindre den klare beholder og cyklonen sidder på plads.
18. Apparatet må ikke efterlades, mens det er tilsluttet. Kobl det fra strømforsyningen, når det ikke er i brug og før eftersyn.
19. Må ikke løftes eller bæres i ledningen, og ledningen må ikke bruges som håndtag.
20. Vær særlig forsigtig ved rengøring af trapper. Apparatet må ikke befinde sig over dig, når du støvsuger trapper.
21. Sluk for alle funktioner, før stikket tages ud af kontakten. Tag stikket ud af kontakten før redskaber eller tilbehør tilsluttes.
22. Ledningen skal altid rulles ud til den røde linje, men man må aldrig strække eller hive i slangen.
23. Hold i stikket, når ledningen rulles op. Stikket må ikke slippes under oprulning.
24. **BRANDFARE** – Undlad at påføre dufte eller duftende ting til dette apparats filter/re. Sådanne produkter indeholder brændfarlige elementer, som kan medføre, at apparatet bryder i brand

# LÆS OG OPBEVAR DISSE INSTRUKTIONER

DETTE DYSON-APPARAT ER KUN TIL HUSHOLDNINGSBRUG



Træk ikke i ledningen.

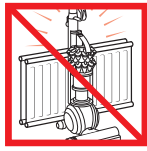

Opbevar ikke i nærheden af en varmekilde.

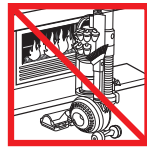

Benyt ikke i nærheden af åben ild.



Kør ikke over ledningen.

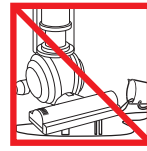

Anvend ikke maskinen til opsamling af vand eller anden væske.

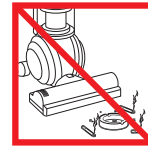

Anvend ikke maskinen til opsamling af nogen form for brændende objekter.

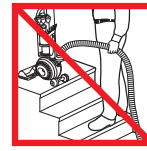

Anvend ikke maskinen over dig selv på trapper.

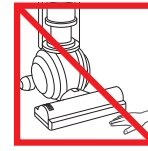

Anbring ikke hænderne i nærheden af børstehovedet, når apparatet er i brug.

FI

## TÄRKEITÄ TURVAOHJEITA

**ENNEN TUOTTEEN KÄYTTÖÄ LUE KAIKKI OHJEET JA VAROITUSMERKINNÄT, JOTKA ON MAINITTU TÄSSÄ KÄYTTÖOHJEESSA TAI MERKITYY LAITTEESEEN**

Käytettäessä sähkölaitteita, seuraavat turvaohjeet tulee aina ottaa huomioon:

### VAROITUS

Nämä varoitukset koskevat laitetta sekä mahdollisia osia, lisätarvikkeita, latureita ja verkkovirta-adapttereita.

**TULIPALON, SÄHKÖISKUN JA VAMMOJEN VÄLTÄMISEKSI:**

1. Tätä Dysonin laitetta saavat käyttää 8-vuotiaat ja sitä vanhemmat lapset sekä henkilöt, joilla on heikentyneet fyysiset, aistilliset tai henkiset kyvyt tai kokemuksen ja tiedon puutetta, jos he ovat saaneet vastuussa olevalta henkilöltä opastusta ja ohjeita laitteen turvallisesta ja käytöstä ja ymmärtävät laitteen käyttöön liittyvät riskit. Lapset eivät saa suorittaa puhdistusta ja käyttäjän ylläpitotoimia ilman valvontaa.
2. Laat kinderen het apparaat niet als speelgoed gebruiken. Let goed op bij gebruik van het apparaat in de buurt van jonge kinderen. Houd toezicht op kinderen om te zorgen dat zij het apparaat niet als speelgoed gebruiken.
3. Laitetta saa käyttää vain t.s.s. käyttöoppaassa annettujen ohjeiden mukaisesti..I. suorita mit..n sellaisia huoltot.it., joita ei ole neuvottu t.s.s. käyttöoppaassa tai Dysonin asiakaspalvelussa.
4. Laitetta tulee käyttää ainoastaan kuivissa paikoissa. Älä käytä laitetta ulkotiloissa tai märillä pinnoilla.
5. Älä kosketa mitään pistokkeen tai laitteen osaa märin käsin.
6. Älä käytä laitetta, mikäli sen virtajohto tai pistotulppa on vaurioitunut. Jos virtajohto vaurioituu, Dysonin tai sen huoltoedustajan tai vastaavan pätevän henkilön tulee vaihtaa virtajohto vaaratilanteen välttämiseksi.
7. Jos laite ei toimi asianmukaisesti tai jos siihen on kohdistunut kova isku, se on pudonnut, vaurioitunut, jätetty ulkotiloihin tai pudonnut veteen, lopeta laitteen käyttö ja ota yhteys Dysonin asiakaspalveluun.
8. Jos laite vaatii huoltoa tai korjausta, ota yhteys Dysonin asiakaspalveluun. Älä pura laitetta. Väärin koottu laite voi aiheuttaa sähköiskun tai tulipalon.
9. Virtajohtoa ei saa venyttää eikä siihen saa kohdistua räsitystä. Pidä virtajohto poissa kuumilta pinnoilta. Virtajohtoa ei saa jättää oven väliin eikä sitä saa vetää teräviä reunoja tai kulmia vasten. Sijoita virtajohto sivuun kulkuteistä siten, ettei sen päälle astuta eikä siihen kompastuta. Älä vedä imuria sen virtajohdon yli.
10. Älä irrota pistotulppaa vetämällä virtajohdosta. Irrota laite sähköverkosta pitämällä kiinni pistotulppasta; älä vedä johdosta. Jatkojohdon käyttö ei ole suositeltavaa.
11. Laitteella ei saa imuroida vettä.
12. Älä imuroi syttyviä tai palonarkoja nesteitä, kuten bensiiniä, äläkä käytä imuria paikoissa, joissa saattaa olla tällaisia aineita tai höyryjä.
13. Pidä hiukset, vaatetus, sormet ja muut ruumiinosat loitolla laitteen aukoista ja liikkuvista osista, kuten harjasuulakkeesta. Letkulla, putkella tai suulakkeella ei saa osoittaa silmiin tai korviin eikä niitä saa laittaa suuhun.

14. Älä työnnä laitteen aukkoihin esineitä. Älä käytä laitetta, jos jokin sen aukoista on tukkiutunut. Pidä aukot puhtaana pölystä, nukasta, hiuksista tms. ilmavirtaa haittaavista tukoksista.
15. Käytä vain Dysonin suosittelemia lisävarusteita ja osia.
16. Kompastumisvaaran välttämiseksi kelaa johto sisään aina, kun lopetat imurin käytön.
17. Älä käytä laitetta, jos läpinäkyvä pölysäiliö ja sykloni eivät ole paikoillaan.
18. Älä jätä sähköverkkoon kytkettyä laitetta ilman valvontaa. Irrota laite sähköverkosta aina käytön jälkeen ja ennen huoltoa.
19. Älä jätä sähköverkkoon kytkettyä laitetta ilman valvontaa. Irrota laite sähköverkosta aina käytön jälkeen ja ennen huoltoa.
20. Ole erityisen varovainen puhdistatessasi portaita. Älä pidä laitetta portaissa itseäsi ylempänä.
21. Kytke kaikki säätimet pois päältä ennen sähköverkosta irrottamista. Irrota laite sähköverkosta ennen suulakkeen tai lisävarusteen kiinnittämistä.
22. Vedä johto aina ulos punaiseen viivaan asti, mutta älä venytä tai nykäise sitä voimalla.
23. Pitele pistotulppaa kelatessasi johtoa sisään. Älä anna pistotulpan iskeytyä mihinkään kelatessasi.
24. TULIPALON VAARA – Älä lisää mitään tuoksua tai tuoksuva tuotetta tämän laitteen suodattimiin. Näiden tuotteiden kemikaalit ovat herkästi syttyviä ja voivat aiheuttaa laitteen syttymisen tuleen.

## LUE JA SÄILYTÄ NÄMÄ OHJEET

TÄMÄ LAITE ON TARKOITETTU VAIN KOTITALOUSKÄYTTÖÖN

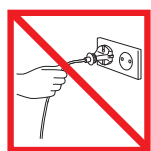

Älä irrota pistotulppaa vetämällä virtajohdosta.

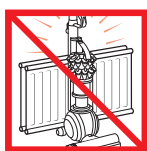

Älä säilytä lämmönlähteiden läheisyydessä.



Älä käytä avotulen läheisyydessä.



Älä vedä imuria sen virtajohdon yli.

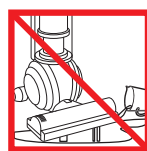

Älä imuroi vettä tai muita nesteitä.



Älä imuroi palavia esineitä.



Älä pidä imuria yläpuolellasi portaissa.

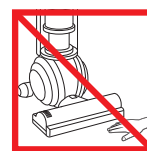

Älä laita käsiä harjasuulakkeen läheisyyteen laitteen ollessa käytössä.

GR

## ΣΗΜΑΝΤΙΚΕΣ ΟΔΗΓΙΕΣ ΑΣΦΑΛΕΙΑΣ

**ΠΡΙΝ ΤΗ ΧΡΗΣΗ ΑΥΤΗΣ ΤΗΣ ΣΥΣΚΕΥΗΣ, ΔΙΑΒΑΣΤΕ ΠΡΟΣΕΚΤΙΚΑ ΟΛΕΣ ΤΙΣ ΟΔΗΓΙΕΣ ΚΑΙ ΤΙΣ ΕΝΔΕΙΞΕΙΣ ΠΡΟΦΥΛΑΞΗΣ ΣΤΟ ΠΑΡΟΝ ΕΓΧΕΙΡΙΔΙΟ ΚΑΙ ΤΗ ΣΥΣΚΕΥΗ**

Όταν χρησιμοποιείτε μια ηλεκτρική συσκευή, πρέπει να ακολουθείτε κάποιες βασικές οδηγίες ασφαλείας:

### ΠΡΟΕΙΔΟΠΟΙΗΣΗ

Αυτές οι προειδοποιήσεις ισχύουν για τη συσκευή, καθώς επίσης και για όπου αυτά χρησιμοποιούνται, για όλα τα εργαλεία, τα αξεσουάρ, τους φορτιστές ή τους μετασχηματιστές ρεύματος.

**ΓΙΑ ΝΑ ΜΕΙΩΘΕΙ Ο ΚΙΝΔΥΝΟΣ ΠΥΡΚΑΓΙΑΣ, ΗΛΕΚΤΡΟΠΛΗΞΙΑΣ Η ΤΡΑΥΜΑΤΙΣΜΟΥ:**

1. Αυτή η συσκευή Dyson μπορεί να χρησιμοποιηθεί από παιδιά ηλικίας 8 ετών και πάνω και από άτομα με μειωμένες φυσικές δυνατότητες και μειωμένες ικανότητες αντίληψης ή από άτομα με έλλειψη εμπειρίας και γνώσης, μόνον εάν επιτηρούνται ή τους έχουν δοθεί οδηγίες από κάποιο υπεύθυνο πρόσωπο, αναφορικά στην ασφαλή χρήση της συσκευής και την κατανόηση των κινδύνων που ελλοχεύουν. Ο καθαρισμός και η συντήρηση δεν θα πρέπει να πραγματοποιούνται από παιδιά, χωρίς επιτήρηση.
2. Μην επιτρέπετε να χρησιμοποιείται η συσκευή σαν παιχνίδι. Απαιτείται προσοχή όταν χρησιμοποιείται από παιδιά ή κοντά σε παιδιά. Τα παιδιά πρέπει να επιτηρούνται για να διασφαλιστεί ότι δεν παίζουν με τη συσκευή.
3. Χρησιμοποιείτε τη συσκευή μόνο όπως περιγράφεται στο παρόν εγχειρίδιο. Μην διεξάγετε οποιαδήποτε εργασία συντήρησης εκτός από αυτές που αναφέρονται στο παρόν εγχειρίδιο ή κατόπιν συμβουλής από τη Γραμμή Εξυπηρέτησης Πελατών της Dyson.
4. Κατάλληλη για χρήση ΜΟΝΟ σε στεγνούς χώρους. Μην χρησιμοποιείτε τη συσκευή σε εξωτερικούς χώρους ή σε υγρές επιφάνειες.

5. Μην πιάνετε οποιοδήποτε τμήμα του φιν ή της συσκευής με βρεγμένα χέρια.
6. Μην χρησιμοποιείτε τη συσκευή όταν το καλώδιο ή το φιν είναι φθαρμένα. Εάν το καλώδιο τροφοδοσίας είναι φθαρμένο, πρέπει να αντικατασταθεί από εξειδικευμένο τεχνικό της Dyson για να αποφευχθεί πιθανός κίνδυνος.
7. Εάν η συσκευή δεν λειτουργεί σωστά, έχει υποστεί δυνατό χτύπημα ή πτώση, έχει αφεθεί εκτεθειμένη σε εξωτερικό χώρο ή έχει έρθει σε επαφή με νερό, μην τη χρησιμοποιήσετε και επικοινωνήστε με τη Γραμμή Εξυπηρέτησης Πελατών της Dyson.
8. Σε περίπτωση που απαιτούνται εργασίες συντήρησης ή επισκευής, επικοινωνήστε με τη Γραμμή Εξυπηρέτησης Πελατών της Dyson. Μην αποσυναρμολογείτε τη συσκευή, καθώς η λανθασμένη συναρμολόγηση των εξαρτημάτων της ενέχει κινδύνους ηλεκτροπληξίας ή εκδήλωσης πυρκαγιάς.
9. Μην τεντώνετε και μην τοποθετείτε το καλώδιο υπό πίεση. Τοποθετείτε το καλώδιο μακριά από θερμαινόμενες επιφάνειες. Φροντίστε ώστε το καλώδιο να μην πιέζεται από πόρτες και να μην είναι τυλιγμένο γύρω από αιχμηρές άκρες ή γωνίες. Τακτοποιήστε το καλώδιο μακριά από περάσματα και σε σημείο όπου δεν υπάρχει κίνδυνος να σκοντάψει κάποιος. Μην περνάτε τη συσκευή πάνω από το καλώδιο.
10. Μην αποσυνδέετε τη συσκευή από την πρίζα τραβώντας το καλώδιο. Για να αποσυνδέσετε τη συσκευή, πιάστε το φιν και όχι το καλώδιο. Δεν συνιστάται η χρήση καλωδίου προέκτασης.
11. Μην χρησιμοποιείτε τη συσκευή για την απορρόφηση νερού.
12. Μην χρησιμοποιείτε τη συσκευή για να συλλέξετε εύφλεκτα ή καύσιμα υγρά, όπως βενζίνη, ή μην τη χρησιμοποιείτε σε χώρους όπου μπορεί να υπάρχουν ατμοί από τέτοια υλικά.
13. Κρατήστε τα μαλλιά, τα ρούχα, τα δάκτυλα και όλα τα άλλα μέρη του σώματός σας μακριά από τα ανοίγματα και τα κινούμενα μέρη, όπως τον κύλινδρο με τη βούρτσα. Μην στρέψετε τον εύκαμπτο και τηλεσκοπικό σωλήνα ή τα εργαλεία προς τα μάτια ή τα αφτιά σας και μην τα βάζετε στο στόμα σας.
14. Μην βάζετε αντικείμενα στα ανοίγματα της συσκευής. Μην την χρησιμοποιείτε όταν οποιοδήποτε άνοιγμα είναι φραγμένο. Διατηρήστε τα ανοίγματα καθαρά από σκόνες, χνούδια, τρίχες και οτιδήποτε θα μπορούσε να μειώσει τη ροή του αέρα.
15. Χρησιμοποιείτε μόνο τα προτεινόμενα αξεσουάρ και ανταλλακτικά της Dyson.
16. Για να αποφύγετε τον κίνδυνο να σκοντάψετε, τυλίξτε το καλώδιο όταν δεν χρησιμοποιείτε τη συσκευή.
17. Μην χρησιμοποιείτε χωρίς το διάφανο κάδο και τον κυκλώνα στη θέση τους.
18. Μην αφήνετε τη συσκευή συνδεδεμένη στην πρίζα όταν δεν βρίσκεστε στο χώρο. Αποσυνδέστε τη συσκευή όταν δεν τη χρησιμοποιείτε ή πριν την εκτέλεση εργασιών επισκευής.
19. Μην τραβάτε το καλώδιο ή μη κουβαλάτε τη συσκευή κρατώντας την από το καλώδιο και μη τη χρησιμοποιείτε ως λαβή.
20. Προσέχετε ιδιαίτερα όταν καθαρίζετε σκάλες. Μην χρησιμοποιείτε την ηλεκτρική σκούπα Dyson όταν βρίσκεται σε ψηλότερο σκαλοπάτι από εσάς.
21. Πριν αποσυνδέσετε τη συσκευή από την πρίζα, πρέπει να γυρίσετε όλα τα χειριστήρια στη θέση απενεργοποίησης (OFF). Αποσυνδέστε την από την πρίζα πριν συνδέσετε οποιοδήποτε εργαλείο ή εξάρτημα.
22. Βγάζετε πάντα το καλώδιο μέχρι την κόκκινη γραμμή, χωρίς να το τεντώνετε ή να το τραβάτε με δύναμη.
23. Κρατήστε το φιν όταν τυλίγετε το καλώδιο στο καρούλι του. Μην αφήνετε το φιν να τινάζεται όταν τυλίγετε το καλώδιο.
24. ΠΡΟΕΙΔΟΠΟΙΗΣΗ ΓΙΑ ΦΩΤΙΑ–Μην εφαρμόζετε άρωμα ή αρωματισμένα προϊόντα στο φίλτρο (α ) της συσκευής . Οι χημικές ουσίες σε τέτοια προϊόντα έχουν αποδειχτεί εύφλεκτες και μπορεί να προκαλέσουν ανάφλεξη της συσκευής

## ΔΙΑΒΑΣΤΕ ΚΑΙ ΦΥΛΑΞΤΕ ΑΥΤΕΣ ΤΙΣ ΟΔΗΓΙΕΣ

Η ΗΛΕΚΤΡΙΚΗ ΣΚΟΥΠΑ DYSON ΠΡΟΟΡΙΖΕΤΑΙ ΜΟΝΟ ΓΙΑ ΟΙΚΙΑΚΗ ΧΡΗΣΗ

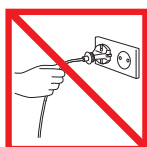

Μην τραβάτε το καλώδιο.

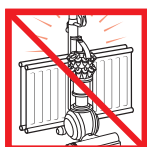

Μην αποθηκεύετε τη συσκευή κοντά σε πηγές θερμότητας.



Μην χρησιμοποιείτε τη συσκευή κοντά σε ακάλυπτες φλόγες.



Μην περνάτε τη συσκευή πάνω από το καλώδιο.

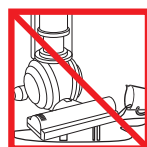

Μην συλλέγετε νερό ή υγρά.



Μην απορροφάτε φλεγόμενα αντικείμενα.

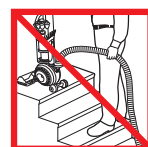

Μην χρησιμοποιείτε την ηλεκτρική σκούπα σε σκαλοπάτια σε ψηλότερη θέση από εσάς.



Μην τοποθετείτε τα χέρια σας κοντά στον κύλινδρο της βούρτσας ενώ η συσκευή βρίσκεται σε λειτουργία.



## FONTOS BIZTONSÁGI ELŐÍRÁSOK

**A KÉSZÜLÉK HASZNÁLATA ELŐTT OLVASSA EL A KÉSZÜLÉKEN ÉS A JELEN KÉZIKÖNYVBEN SZEREPLŐ ELŐÍRÁSOKAT, ÉS TANULMÁNYOZZA A FIGYELMEZTETŐ JELZÉSEKET!**

Elektromos készülékek használata előtt, az alap biztonsági előírásokat kövesse, mint:

### FIGYELMEZTETÉS

Ezek a figyelmeztetések a készülékre vonatkoznak, továbbá – ha van – minden alkatrészére, tartozékára, valamint a töltőre és a hálózati adapterre is.

**A TŰZ, ÁRAMÜTÉS VAGY SÉRÜLÉS KOCKÁZATÁNAK CSÖKKENTÉSE ÉRDEKÉBEN TEGYE A KÖVETKEZŐKET:**

1. Ezt a Dyson készüléket 8 éven felüli gyermekek, illetve csökkent fizikai, érzékelési vagy szellemi képességekkel rendelkező, vagy a készülék működtetésében járatlan személyek is használhatják, amennyiben ezt felügyelet mellett teszik, illetve – egy felelős személy tájékoztatása folytán – ismerik a készülék biztonságos működtetésének módját és az azzal járó veszélyeket. Gyermekek felügyelet nélkül nem tisztíthatják a készüléket és nem végezhetnek felhasználói karbantartást rajta.
2. Tilos a készülékkel játszani! Gyermekek közelében vagy gyermekek által csak szigorú felügyelet mellett használható. Ügyeljen arra, hogy a gyermekek ne játsszanak a készülékkel.
3. A porszívót kizárólag a jelen működési kézikönyvnek megfelelően használja. Kizárólag olyan karbantartási műveletet végezzen, amely szerepel a jelen használati utasításban, vagy amelyet a Dyson szerviz tanácsolt.
4. A készülék CSAK száraz helyen használható. Ne használja a szabadban vagy nedves felületen.
5. A készülék alkatrészeit vagy a csatlakozódugaszt ne érintse meg nedves kézzel!
6. Ne használja a készüléket sérült kábellel vagy csatlakozódugasszal. Ha a hálózati kábel sérült, a veszély elkerülése érdekében cseréltesse ki a Dyson vagy a hivatalos szerviz munkatársával vagy más szakképzett személlyel.
7. Ne használja a készüléket, ha az nem a várt módon működik, illetve ha megsérült, vízbe esett, erős ütés érte, elejtették vagy a szabadban hagyták. Ilyen esetben keresse fel a Dyson Ügyfélszolgálatot.
8. Ha szervizre, javításra van szükség, forduljon a Dyson Ügyfélszolgálathoz. Ne szerelje szét a készüléket, mert a helytelen szétszerelés áramütést vagy tüzet okozhat.
9. A kábelt ne feszítse meg és ne helyezze nyomás alá. Tartsa a kábelt forró felületektől távol. Ne zárja rá az ajtót a kábelre, és óvja a kábelt az éles szegélyektől, sarkoktól. A baleset elkerülése érdekében tartsa távol a kábelt az olyan helyektől, ahol akadályozhatja a közlekedést. Ne menjen át a készülékkel semmilyen kábelen.
10. Ne a kábelnél fogva húzza ki a hálózati csatlakozót. A kihúzáshoz fogja meg a dugót, és ne a kábelt. Hosszabbító kábel használata nem javasolt.
11. Ne használja víz felszívására!
12. Ne használja a porszívót tűzveszélyes vagy gyúlékony folyadékok, például benzin felszívására, illetve ne működtesse tűzveszélyes anyagok közelében.
13. Tartsa távol a haját, öltözkését, ujjait, egyéb testrészeit a készülék nyílásaitól, és olyan mozgó alkatrészeitől, mint például a keferúd. Ne helyezze a szemébe, a fülébe vagy a szájába a porszívócsövet, vagy a készülék egyéb tartozékait.
14. Ne helyezzen idegen tárgyakat a készülék nyílásaiba. A készülék nyílásait ne tömje el. Tartsa portól, bolyhoktól, hajtól és minden mástól mentesen, ami csökkentheti a légáramlást.
15. Csak a Dyson által ajánlott tartozékokat és alkatrészeket használja.
16. A baleset elkerülése érdekében a készülék használata után mindig tekercesse fel a kábelt.
17. Ne használja, ha a portartály és a porleválasztó nincs a helyén.
18. A hálózati áramforráshoz csatlakoztatott készüléket ne hagyja őrizetlenül. Használat után vagy szervizelés előtt mindig áramtalanítsa.
19. A készüléket ne a kábelnél fogva mozgassa. Ne használja a kábelt fogantyúként.
20. Lépcsők tisztításakor legyen különösen óvatos. Porszívózás közben ne álljon a készülék alatt lévő lépcsőfokon.

21. A dugó kihúzása előtt kapcsolja ki az összes kezelőszervet. Áramtalanítsa a készüléket, mielőtt bármilyen eszközt vagy tartozékot csatlakoztat.
22. A kábelt mindig teljesen húzza ki, de ne feszítse és ne rángassa.
23. Visszatekeréskor mindig tartsa a kezével a kábelt. Ne engedje, hogy a készülékhez csapodjon.
24. TŰZVESZÉLY – Ne engedje, hogy a készülék szűrőjére/szűrőire illatosított vagy aromás termék jusson. Az ilyen termékek vegyi összetételükből adódóan gyúlékonyak, és a készülék kigyulladását okozhatják.

## OLVASSA EL ÉS ŐRIZZE MEG EZT AZ ÚTMUTATÓT

A KÉSZÜLÉK CSAK HÁZTARTÁSI FELHASZNÁLÁSRA ALKALMAS

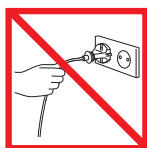

Ne húzza a kábelt a kábelnél fogva.

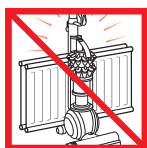

Ne tárolja hőforrások közelében.



Ne használja nyílt láng mellett.



Ne menjen át vele a kábelen.



Ne szivjon fel vele vizet vagy folyadékot.



Ne porszívózzon fel égő tárgyakat.

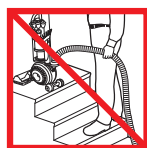

Ne használja maga fölött a lépcső tetején.

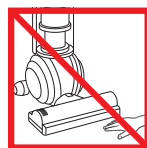

A készülék működtetése közben tartsa távol a kezét a keferűdtől.

NO

## VIKTIGE SIKKERHETSANVISNINGER

**FØR DU TAR I BRUK DETTE PRODUKTET, MÅ DU LESE ALLE INSTRUKSJONER OG ADVARSLER I DENNE HÅNDBOKEN OG PÅ SELVE PRODUKTET**

Ved bruk av elektriske apparater må du følge noen grunnleggende forholdsregler, deriblant:

### ADVARSEL

Disse advarslene gjelder apparatet og eventuelt alt verktøy, tilbehør samt ladere eller nettadaptere.

**FOR Å REDUSERE FARE FOR BRANN, ELEKTRISK STØT ELLER SKADE:**

1. Dette Dyson-apparatet kan kun brukes av barn fra 8 år og oppover og av personer med reduserte fysiske, sensoriske eller psykiske evner eller med mangel på kunnskap eller erfaring hvis en ansvarlig person holder oppsyn og instruerer dem om sikker bruk av apparatet og om farene ved bruken. Barn må ikke utføre rengjøring eller brukervedlikehold uten oppsyn.
2. Må ikke brukes som leketøy. Man må være svært påpasselig når produktet brukes av eller i nærheten av små barn. Barn må holdes under oppsyn slik at de ikke leker med produktet.
3. M. kun brukes som beskrevet i denne manualen. Ikke utf. r annet vedlikehold enn det som vises i denne manualen, eller oppgis av Dyson Helpline.
4. KUN egnet for bruk i tørre omgivelser. Må ikke brukes utendørs eller på våte overflater.
5. Ikke ta i noen del av støpselet eller produktet med våte hender.
6. Må ikke brukes når ledningen eller støpselet er skadet. Hvis ledningen er skadet, må den byttes ut av Dyson, representanter for Dyson eller lignende kvalifisert personell for å unngå fare.
7. Hvis produktet ikke fungerer som det skal, har fått et hardt slag, er blitt mistet ned, skadet, etterlatt utendørs eller mistet i vann, må det ikke brukes, og du må kontakte Dyson Helpline.
8. Kontakt Dyson Helpline når det er nødvendig med service eller reparasjoner. Ikke demonter produktet siden det kan føre til elektrisk støt eller brann hvis produktet blir satt sammen feil igjen.
9. Ikke strekk ledningen eller belast den. Hold ledningen unna varme overflater. Ikke lukk dører igjen over ledningen eller trekk den rundt skarpe kanter eller hjørner. Hold ledningen unna steder der man farer ofte, og legg den på steder der den ikke blir tråkket på eller snublet i. Ikke kjør over ledningen.
10. Ikke trekk ut støpselet ved å dra i ledningen. Når du skal trekke ut støpselet, må du holde i det, ikke i ledningen. Vi anbefaler ikke bruk av skjøteledning.
11. Må ikke brukes til å suge opp vann.
12. Må ikke brukes til å suge opp brennbare eller lett antenkelige væsker, for eksempel bensin, eller på områder der det kan finnes slike væsker eller damp etter dem.

13. Pass på at du holder håret, klesplagg, fingre og andre kroppsdeler borte fra åpninger og bevegelige deler, for eksempel børsten. Du må ikke peke slangen, røret eller verktøy mot øyne, ører eller putte dem i munnen.
14. Ikke stikk gjenstander inn i åpningene. Må ikke brukes hvis noen av åpningene er blokkert. Skal holdes fritt for støv, smuss, hår og alt annet som kan redusere luftgjennomstrømningen.
15. Bruk kun tilbehør og reservedeler som er anbefalt av Dyson.
16. For å unngå å snuble må du rulle sammen ledningen når den ikke er i bruk.
17. Må ikke brukes uten at klar beholder og syklon er på plass.
18. Ikke forlat produktet når det er koblet til strømmettet. Trekk ut støpselet når det ikke er i bruk og før du vedlikeholder det.
19. Må ikke dras eller bæres etter ledningen, og ledningen må ikke brukes som håndtak.
20. Vær ekstra forsiktig når du støvsuger trapper. Du må ikke bruke Dyson-apparatet over deg når du støvsuger trapper.
21. Slå av alle kontrollknappene før du tar ut støpselet. Trekk ut støpselet før du kobler til verktøy eller tilbehør.
22. Du må alltid trekke ut ledningen til den røde linjen, men du må ikke dra eller nappe i ledningen.
23. Hold støpselet når du snurrer inn ledningen på ledningsspolen. Du må passe på at støpselet ikke pisker rundt når du snurrer inn ledningen.
24. **BRANNFARE** – Ikke påfør noen parfymer eller parfymerte produkter i filtrene til apparatet. Kjemikalierne i slike produkter er kjent for å være brennbare og kan føre til at apparatet tar fyr

## LES OG TA VARE PÅ DISSE INSTRUKSJONENE

DETTE DYSON-APPARATET ER KUN LAGET FOR BRUK I HUSHOLDNINGER

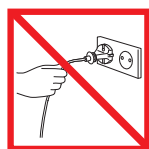

Ikke dra i ledningen.

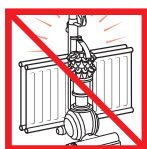

Må ikke oppbevares i nærheten av varmekilder.



Må ikke brukes i nærheten av åpen ild.



Ikke kjør over ledningen.



Ikke sug opp vann eller væsker.



Ikke sug opp brennende gjenstander.

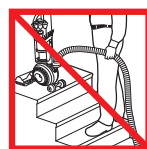

Ikke plasser den over deg i trapper.

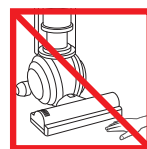

Ikke plasser hendene i nærheten av den roterende børsten når produktet er i bruk.

PL

## WAŻNE INSTRUKCJE DOTYCZĄCE BEZPIECZEŃSTWA

W CELU ZMNIEJSZENIA RYZYKA WZNIECENIA POŻARU, PORAŻENIA ELEKTRYCZNEGO LUB ODNIESIENIA OBRAŻEŃ, PODCZAS UŻYTKOWANIA URZĄDZENIA ELEKTRYCZNEGO NALEŻY PRZESTRZEGAĆ PODSTAWOWYCH ZASAD BEZPIECZEŃSTWA UWZGLĘDNIAJĄC PONIŻSZE

Podczas użytkowania sprzętu elektrycznego należy zawsze przestrzegać podstawowych zasad bezpieczeństwa, włączając poniższe:

### OSTRZEŻENIE

Te ostrzeżenia dotyczą urządzenia, a w stosownych przypadkach mają także zastosowanie do wszystkich narzędzi, końcówek, ładowarek oraz wtyczek i gniazd zasilania.

**ABY UNIKNAĆ RYZYKA POŻARU, PORAŻENIA PRĄDEM LUB URAZU:**

1. Dzieci powyżej 8 roku życia oraz osoby o ograniczonych możliwościach fizycznych, czuciowych lub umysłowych bądź nieposiadające odpowiedniego doświadczenia i wiedzy mogą korzystać z tego urządzenia firmy Dyson jedynie pod nadzorem osoby odpowiedzialnej lub po uzyskaniu od takiej osoby instrukcji dotyczących bezpiecznego użytkowania urządzenia, jeśli rozumieją związane z tym zagrożenia. Dzieci bez nadzoru dorosłych nie mogą przeprowadzać czyszczenia ani prac konserwacyjnych.
2. Urządzenie nie służy do zabawy. W przypadku używania urządzenia przez małe dzieci lub w ich pobliżu należy zachować szczególną ostrożność. Nie należy zezwalać dzieciom na zabawę urządzeniem.

3. Urządzenie należy używać zgodnie z instrukcją. Nie wolno przeprowadzać czynności konserwacyjnych innych, niż określone w instrukcji obsługi firmy Dyson lub zalecane przez Dział Obsługi Klienta firmy Dyson.
4. Używać TYLKO w suchych pomieszczeniach. Nie używać na zewnątrz ani na mokrych powierzchniach.
5. Nie chwytać wtyczki oraz urządzenia mokrymi dłońmi.
6. Nie używać urządzenia z uszkodzeniami przewodu lub wtyczki. W razie uszkodzenia przewodu zasilającego, aby uniknąć niebezpieczeństwa, należy zlecić jego wymianę firmie Dyson lub autoryzowanemu serwisowi albo osobom o odpowiednich kwalifikacjach.
7. Jeśli urządzenie nie pracuje tak jak powinno, jest uszkodzone, zostało mocno uderzone, upadło, jest zawilgocone lub zamoczone, wówczas nie należy go używać. Zaleca się niezwłoczny kontakt z infolinią Dyson.
8. W razie konieczności naprawy należy skontaktować się z serwisem Dyson. Nie rozbierać urządzenia samodzielnie. Niefachowe rozmontowanie może być przyczyną pożaru bądź porażenia prądem.
9. Nie rozciągać przewodu ładowarki. Trzymać ładowarkę w odpowiedniej odległości od nagranych powierzchni. Nie przycinać przewodu drzwiami ani nie przeciągać go przez ostre krawędzie i kąty. Nie rozkładać przewodu w przejściach i w miejscach, gdzie można go nadepnąć lub się o niego potknąć. Nie należy najeżdżać ssawką odkurzacza na przewód.
10. Urządzenia nie należy odłączać ciągnąc za kabel. Aby je odłączyć należy pociągnąć za wtyczkę, nie za kabel. Nie zaleca się stosowania przedłużacza.
11. Nie używać odkurzacza do zbierania wody.
12. Nie używać odkurzacza do sprzątania łatwopalnych cieczy, takich jak benzyna, ani w miejscach, gdzie odkurzacz może mieć kontakt z nimi lub ich oparami.
13. Włosy, luźne części ubrania, palce i inne części ciała trzymać z daleka od otworów urządzenia i jego ruchomych części, takich jak szczotka. Nie kierować rury w stronę oczu lub uszu ani nie wkładać jej do ust.
14. Nie wkładać żadnych przedmiotów w otwory odkurzacza. Nie używać odkurzacza jeśli którykolwiek z otworów jest zablokowany; usuwać kurz, kłaczki i włosy oraz wszystko, co może utrudniać swobodny przepływ powietrza.
15. Należy używać tylko rekomendowanych akcesoriów i części zamiennych Dyson.
16. Po zakończeniu użytkowania kabel urządzenia należy zwinąć w celu uniknięcia ryzyka potknięcia się.
17. Nie używać odkurzacza bez zamontowanego pojemnika lub cyklonu.
18. Nie zostawiać włączonego urządzenia bez nadzoru. Po użyciu i przed przeglądem odłączyć od zasilania.
19. Nie ciągnąć urządzenia za kabel i nie używać kabla do przenoszenia urządzenia.
20. W trakcie sprzątania schodów należy zachować szczególne środki ostrożności. Podczas sprzątania schodów urządzenie nie powinno znajdować się powyżej osoby sprzątającej.
21. Odkurzacz należy wyłączyć przed odłączeniem z kontaktu. Urządzenie również należy odłączyć od zasilania przed podłączeniem jakiegokolwiek ssawki lub akcesoriów.
22. Należy zawsze wyciągać kabel do czerwonego oznaczenia; nie rozciągać go ani nie szarpać.
23. Podczas zwijania kabla na rolce należy przytrzymywać wtyczkę aby nie odskoczyła.
24. **OSTRZEŻENIE PRZECIWPÓŻAROWE** — Na filtr(y) urządzenia nie wolno nakładać żadnej substancji zapachowej ani perfumowanego produktu. Środki chemiczne zawarte w takich produktach są łatwopalne i mogą doprowadzić do zapalenia się urządzenia.

## NINIEJSZE INSTRUKCJE NALEŻY PRZECZYTAĆ I ZACHOWAĆ

URZĄDZENIE JEST PRZEZNACZONE WYŁĄCZNIE DO UŻYTKU DOMOWEGO

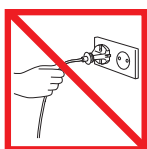

Nie należy ciągnąć za kabel.

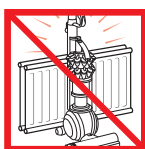

Nie należy przechowywać w pobliżu źródeł ciepła.



Nie należy używać w pobliżu otwartego ognia.



Nie należy przejeżdżać przez kabel.

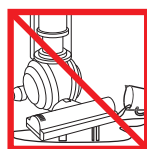

Nie należy używać do zbierania wody ani innych płynów.



Nie należy używać do zbierania płonących przedmiotów.



Urządzenie nie powinno znajdować się na schodach powyżej osoby odkurzającej.



Nie zbliżać dłoni zbyt blisko do szczotki w czasie pracy urządzenia.

# RECOMENDAÇÕES DE SEGURANÇA IMPORTANTES

## ANTES DE UTILIZAR ESTE APARELHO, LEIA TODAS AS INSTRUÇÕES E MARCAS DE ATENÇÃO DESTE MANUAL E NO APARELHO

Quando utilizar um aparelho eléctrico, devem-se sempre seguir umas precauções básicas, incluindo as seguintes:

### AVISO

Estes avisos dizem respeito ao aparelho e ainda, quando aplicável, a todos os acessórios, ferramentas, carregadores ou adaptadores de corrente.

#### PARA REDUZIR O RISCO DE INCÊNDIO, CHOQUE ELÉCTRICO OU FERIMENTOS:

1. Este aparelho da Dyson pode ser utilizado por crianças a partir dos 8 anos de idade, e mais, e pessoas com capacidades físicas, sensoriais ou de raciocínio reduzidas ou falta de experiência e conhecimento, apenas se tiverem sido supervisionadas ou instruídas, de forma segura, relativamente ao uso do aparelho por uma pessoa responsável, e compreendam os perigos envolvidos. A limpeza e a manutenção pelo utilizador não devem ser efectuadas por crianças sem supervisão.
2. Não permita que seja utilizado como brinquedo. É necessário ter muita atenção quando for utilizado por ou perto de crianças. Deve vigiar as crianças para garantir que não brincam com o aparelho.
3. Use apenas conforme descrito neste manual. Não execute qualquer tarefa de manutenção ou reparação que não esteja indicada neste manual ou não tenha sido recomendada pelo serviço de atenção ao cliente da Dyson.
4. Adequado APENAS para locais secos. Não utilize no exterior, nem sobre superfícies molhadas.
5. Não toque em nenhuma parte da ficha ou do aparelho com as mãos molhadas.
6. Não utilize o aparelho se o cabo ou a ficha estiverem danificados. Se o cabo fornecido estiver danificado, terá de ser substituído pela Dyson, por um agente de reparações ou por pessoas com qualificações semelhantes, para evitar perigos.
7. Se o aparelho não estiver a funcionar como deveria ou se tiver sofrido um impacto violento, uma queda ou outros danos, bem como se tiver sido deixado no exterior ou mergulhado em água, não o utilize e contacte a Linha de Assistência da Dyson.
8. Entre em contato com Linha de Assistência da Dyson quando precisar de assistência ou reparações. Não desmonte o aparelho porque uma remontagem incorreta pode resultar em choque eléctrico ou incêndio.
9. Não estique o cabo, nem o coloque sobre tensão. Mantenha o cabo afastado de superfícies quentes. Não coloque o cabo onde possa ser entalado por uma porta, nem o encoste a extremidades ou esquinas aguçadas. Não coloque o cabo em áreas de passagem onde pessoas possam pisá-lo ou tropeçar nele. Não passe a máquina por cima do cabo.
10. Não desligue o aparelho puxando pelo cabo. Para o desligar, agarre a ficha e não o cabo. Não se recomenda a utilização de extensões eléctricas.
11. Não utilize o aspirador para recolher água.
12. Não use o aparelho para aspirar líquidos inflamáveis ou combustíveis, como a gasolina, nem o utilize em áreas onde se possam encontrar vapores procedentes de tais líquidos.
13. Mantenha o cabelo, as roupas folgadas, os dedos e todas as partes do corpo afastados das aberturas e das peças em movimento, como a escova. Não aponte a mangueira, o tubo ou os acessórios para os olhos ou os ouvidos nem os coloque na boca.
14. Não introduza nenhum objeto nas aberturas. Não o use se alguma abertura estiver obstruída; mantenha as aberturas livres de pó, pelúcia, cabelos e tudo o que possa reduzir o fluxo de ar.
15. Utilize apenas acessórios e peças sobresselentes recomendados pela Dyson.
16. Para evitar riscos de tropeçamento, enrole o cabo quando não estiver a utilizar o aparelho.
17. Não utilize o aparelho sem o depósito transparente e o ciclone devidamente instalados.
18. Não abandone o aparelho deixando-o ligado à tomada eléctrica. Desligue-o quando não estiver a utilizando e antes de qualquer acção de manutenção.

19. Não puxe o aparelho pelo cabo, não o transporte segurando pelo cabo, nem utilize o cabo como pega.
20. Tenha especial cuidado ao aspirar escadas. Não trabalhe com o aparelho acima da cabeça em escadas.
21. Desligue todos os controlos antes de desligar a ficha do aparelho. Desligue da tomada antes de encaixar qualquer ferramenta ou acessório.
22. Estenda sempre o cabo até à linha vermelha, mas não o estique nem puxe com força.
23. Segure cabo quando o enrolar no tambor. Não deixe que a ficha faça movimentos bruscos enquanto enrolar o cabo.
24. AVISO DE INCÊNDIO – Não aplique qualquer fragrância ou produto perfumado no(s) filtro(s) deste aparelho. Os químicos desses produtos são conhecidos por serem inflamáveis e podem fazer com que o aparelho se incendeie.

## LEIA E GUARDE ESTAS INSTRUÇÕES

ESTE APARELHO DESTINA-SE EXCLUSIVAMENTE AO USO DOMÉSTICO

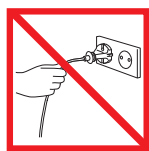

Não puxe pelo cabo.

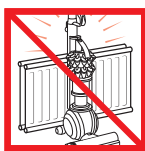

Não guarde o aparelho perto de uma fonte de calor.



Não o utilize perto de chamas.



Não passe a máquina por cima do cabo.



Não recolha água ou líquidos.



Não recolha objetos incandescentes.

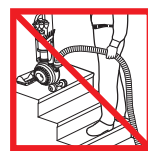

Não utilize acima da cabeça em escadas.

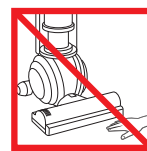

Não aproxime as mãos da escova quando o aparelho estiver a funcionar.

RU

## ВАЖНЫЕ ИНСТРУКЦИИ ПО ТЕХНИКЕ БЕЗОПАСНОСТИ

**ПЕРЕД ИСПОЛЬЗОВАНИЕМ УСТРОЙСТВА ПРОЧИТАЙТЕ ВСЕ ИНСТРУКЦИИ И ПРЕДУПРЕЖДЕНИЯ В ДАННОМ РУКОВОДСТВЕ И НА УСТРОЙСТВЕ**

При пользовании электроприбором необходимо всегда соблюдать основные меры предосторожности, включая те, что приведены ниже:

### ПРЕДУПРЕЖДЕНИЕ

Эти предупреждения относятся к устройству, а также к любым съемным приспособлениям, принадлежностям, зарядным устройствам и адаптерам питания в случаях, где они применимы.

**ВО ИЗБЕЖАНИЕ РИСКА ВОЗГОРАНИЯ, ПОРАЖЕНИЯ ЭЛЕКТРИЧЕСКИМ ТОКОМ ИЛИ ПОЛУЧЕНИЯ ТРАВМЫ:**

1. Дети в возрасте до 8 лет, лица с ограниченными физическими, сенсорными или умственными возможностями, а также лица, не имеющие достаточного опыта и знаний, могут использовать это устройство Dyson только в присутствии человека, отвечающего за их безопасность, или после получения от ответственного лица инструкций по безопасному использованию устройства при условии понимания существующих рисков. Очистка и обслуживание устройства не должны выполняться детьми без присмотра.
2. Данное устройство не является игрушкой. Будьте очень бдительны, используя прибор рядом с детьми. Эксплуатация устройства детьми возможна только под постоянным присмотром взрослых. Не разрешайте детям играть с устройством.
3. Не выполняйте работы по обслуживанию, кроме указанных в данном руководстве или рекомендованных службой поддержки компании Dyson.
4. Предназначено для использования только в сухих местах. Не используйте вне помещений или на влажных поверхностях.
5. Не касайтесь устройства или вилки кабеля питания влажными руками.

6. Не используйте устройство с поврежденным кабелем электропитания или вилкой. Для обеспечения безопасной эксплуатации замену поврежденного кабеля должен осуществлять специалист Dyson, сервисный агент Dyson или специалист соответствующей квалификации.
7. Если устройство не работает как следует, если оно повреждено, влажное или упало в воду, если есть запах гари, дыма, не используйте его. Обратитесь в Сервисную Службу Dyson для ремонта или замены.
8. При необходимости проведения обслуживания или ремонта обратитесь в службу поддержки компании Dyson. Не разбирайте устройство самостоятельно. Это может стать причиной пожара или поражения электрическим током.
9. Не растягивайте и не натягивайте кабель слишком сильно. Держите кабель вдали от горячих поверхностей. Не защемляйте кабель дверями, не наматывайте его вокруг острых краев или углов. Не располагайте кабель на проходе и в местах, где на него можно наступить или споткнуться. Не пережимайте шнур.
10. Не дергайте кабель, пытаясь выключить пылесос. Отключая пылесос от сети, беритесь за вилку, а не за кабель. Не рекомендуется использовать удлинители.
11. Не используйте данный пылесос для уборки жидкостей.
12. Не пользуйтесь пылесосом для сбора легковоспламеняющихся или взрывоопасных жидкостей, таких как бензин, и не пользуйтесь пылесосом в местах, где могут находиться такие жидкости или их пары.
13. Следите, чтобы волосы, края одежды, пальцы и другие части тела не попадали в отверстия или подвижные детали пылесоса, например в щетку. Не направляйте шланг, трубку и насадки пылесоса в глаза или уши и не берите их в рот.
14. Не вставляйте никакие предметы в отверстия. Не используйте устройство, если его отверстия заблокированы; следите за тем, чтобы пыль, мусор, волосы и пр. не мешали свободному прохождению воздушного потока.
15. Используйте только рекомендуемые Dyson аксессуары и запчасти.
16. Во избежание падения, сматывайте кабель, если устройство не используется.
17. Не используйте пылесос, если не установлен прозрачный контейнер или циклон.
18. Не оставляйте включенное устройство без присмотра. После использования и перед обслуживанием выключайте устройство из розетки.
19. Не тяните и не переносите устройство за кабель.
20. Будьте крайне аккуратны при уборке лестниц. При уборке лестниц следите, чтобы устройство находилось на ступенях ниже вас.
21. Прежде чем отключить пылесос от сети, выключите все элементы управления. Перед подключением каких-либо аксессуаров или принадлежностей отключите пылесос от сети.
22. Всегда вытаскивайте кабель из пылесоса до красной отметки, не тяните и не дергайте за кабель.
23. Придерживайте вилку при сматывании кабеля. Будьте осторожны при сматывании кабеля, вилка может ударить вас.
24. **ПРЕДУПРЕЖДЕНИЕ О ПОЖАРООПАСНОСТИ.** Не применяйте к фильтрам данного устройства какие-либо ароматизирующие или парфюмерные продукты. Химические вещества в таких продуктах являются легковоспламеняющимися и могут привести к возгоранию устройства.

## ПРОЧИТАЙТЕ И СОХРАНИТЕ ДАННЫЕ ИНСТРУКЦИИ

ДАННОЕ УСТРОЙСТВО ПРЕДНАЗНАЧЕНО ТОЛЬКО ДЛЯ БЫТОВОГО ПОЛЬЗОВАНИЯ

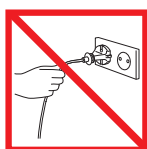

Не тяните за шнур.

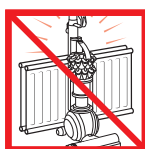

Не храните и не включайте устройство вблизи источников тепла.



Не используйте устройство вблизи открытого огня.



Не пережимайте шнур.

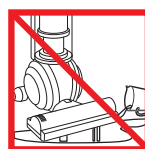

Не используйте для уборки воды или жидкостей.



Не используйте для уборки горящих предметов.

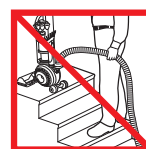

Не ставьте прибор выше себя на лестнице.

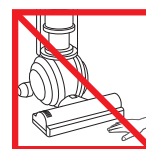

Не кладите руки возле щетки при использовании устройства.

## VIKTIGA SÄKERHETSFÖRESKRIFTER

### INNAN DU ANVÄNDER VERKTYGET LÄS SAMTLIGA ANVISNINGAR OCH VARNINGSTEXTER I BRUKSANVISNINGEN OCH PÅ VERKTYGET

När du använder en elektrisk apparat ska du alltid följa vissa grundläggande säkerhetsföreskrifter, inklusive de följande:

#### VARNING

De här varningarna gäller maskinen och i förekommande fall, alla verktyg, tillbehör, laddare eller nätadapterar.

#### MINSKA RISKEN FÖR BRAND, ELEKTRISKA STÖTAR OCH PERSONSKADOR:

1. Denna Dyson-produkt får användas av barn från 8 års ålder och personer med nedsatt fysisk, sensorisk eller psykisk förmåga om de övervakas eller anvisas av en ansvarig person som vet hur produkten används på ett säkert sätt och som förstår riskerna som användningen innebär. Rengöring och användarunderhåll får inte göras av barn utan överinseende.
2. Maskinen får inte användas som leksak och särskild uppsikt är nödvändig när den används av barn eller nära barn. Barn bör förhindras att leka med maskinen.
3. Användning får bara ske enligt beskrivningen i den här bruksanvisningen. Utför inget underhåll på egen hand annat än det som visas i bruksanvisningen eller anvisas av Dysons kundtjänst.
4. Får ENDAST användas i torra miljöer.
5. Ta inte i verktyget eller dess elanslutningar med våta händer.
6. Använd inte en trasig sladd eller stickpropp. Om elsladden är skadad måste den för undvikande av skada eller olyckshändelse bytas ut av Dyson, företagets representant eller annan yrkeskunnig person.
7. Om maskinen inte fungerar som den ska, har fått en kraftig stöt, har tappats, skadats, lämnats utomhus eller fallit i vatten ska den inte användas. Kontakta Dysons akutnummer.
8. Kontakta Dysons akutnummer vid behov av service eller reparation. Ta inte isär maskinen eftersom felaktig montering kan resultera i elektriska stötar eller brand.
9. Nätsladden får inte sträckas eller spännas. Håll sladden på avstånd från uppvärmda ytor. Stäng inte en dörr om sladden ligger emellan och lägg inte sladden runt vassa kanter eller hörn. Håll sladden på avstånd från gångstråk så att ingen går på den eller snubblar över den. Kör inte över sladden.
10. Dra inte i själva sladden när du ska dra ur kontakten. Håll i kontakten för att dra ut den, inte i sladden. Användning av en förlängningssladd rekommenderas inte.
11. Använd den inte för att suga upp vatten.
12. Använd inte maskinen för att avlägsna antändbara eller brännbara vätskor, t.ex. bensin, och använd den inte i utrymmen där sådana vätskor kan finnas.
13. Håll hår, löst sittande plagg, fingrar och alla kroppsdelar borta från öppningar och rörliga delar, t.ex. borsthuvudet. Rikta inte slangen, staven eller verktygen mot ögonen eller öronen och för inte in dem i munnen.
14. För inte in föremål i öppningarna. Använd inte maskinen om en öppning är blockerad; håll fri från damm, ludd, hår och annat som kan minska luftflödet.
15. Använd endast tillbehör och ersättningsdelar som rekommenderas av Dyson.
16. Rulla ihop nätsladden när maskinen inte används för att undvika snubbelrisk.
17. Använd aldrig maskinen utan den genomskinliga behållaren och cyklonen på plats.
18. Lämna inte maskinen när den är inkopplad. Ta ut kontakten ur eluttaget när maskinen inte används och före servicearbeten.
19. Dra eller bryt inte maskinen i nätsladden och använd inte sladden som handtag.
20. Var extra försiktig när du dammsuger trappor. Ha inte maskinen ovanför dig i trappan när du dammsuger.
21. Stäng av alla reglage innan du drar ur kontakten. Dra ur kontakten före anslutning av verktyg eller tillbehör.
22. Dra alltid ut sladden till det röda strecket, men dra eller ryck inte i sladden.



23. Håll i kontakten när du rullar upp sladden på vindan. Låt inte kontakten slå emot något vid upprullning.
24. **BRANDVARNING** – Använd inte någon parfym eller doftande produkt på filtret/filtren i den här apparaten. Kemikalierna i sådana produkter är brandfarliga och kan leda till att apparaten börjar brinna.

## LÄS OCH SPARA DESSA INSTRUKTIONER

DENNA MASKIN ÄR ENDAST AVSEDD FÖR HUSHÅLLSBRUK

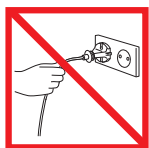

Dra inte i sladden.

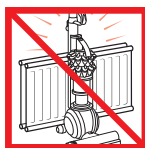

F.rvara inte dammsugaren n.ra v.rmek.llor.



Anv.nd inte dammsugaren i n.rheten av .ppna l.gor.



Kör inte över sladden.

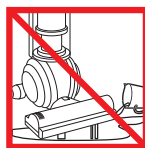

Sug inte upp vatten eller andra vätskor.



Sug inte upp brinnande föremål.

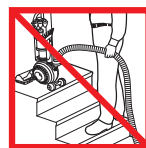

Använd inte maskinen ovanför dig i trappor.

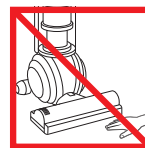

Placera inte händerna i närheten av borsthuvudet när maskinen används.

SI

## POMEMBNA VARNOSTNA NAVODILA

**PRED UPORABO TE NAPRAVE PREBERITE VSA NAVODILA IN OPOZORILA V TEM PRIROČNIKU ZA UPORABO IN NA NAPRAVI**

Pri uporabi električne naprave, upoštevajte osnovne varnostne ukrepe, vključno z naslednjimi:

### OPOZORILO

Ta opozorila veljajo za napravo ter za vse pripomočke, nastavke, polnilnike in omrežne vmesnike, kjer je to primerno.

**ZA PREPREČITEV TVEGANJA POŽARA, ELEKTRIČNEGA UDARA ALI POŠKODBE:**

- To napravo Dyson smejo uporabljati otroci od starosti 8 let dalje ali osebe z omejenimi fizičnimi, čutnimi ali intelektualnimi sposobnostmi oziroma osebe brez izkušenj ali znanja le pod nadzorom ali po navodilih odgovorne osebe glede varne uporabe naprave in s tem povezanih nevarnosti. Čiščenja in uporabnikovega vzdrževanja otroci ne smejo opravljati brez nadzora.
- Ne dovolite, da se naprava uporablja kot igrača. Če jo uporabljajo majhni otroci ali se uporablja v njihovi bližini, jih je potrebno pozorno spremljati. Otroke je treba nadzorovati, da se ne bi igrali z napravo.
- Sesalec Dyson uporabljajte v skladu z navodili. Ne izvajajte drugih postopkov kot so opisani v navodilih, ali pa se posvetujte z osebjem na telefonski številki za pomoč.
- Naprava je primerna za uporabo SAMO v suhem okolju.
- Ne dotikajte se delov vtikača ali naprave z mokrimi rokami.
- Ne uporabljajte naprave, če je poškodovan kabel ali vtikač. Če je kabel poškodovan, ga mora zamenjati Dysonov servisni zastopnik ali usposobljena oseba, da bi se izognili nevarnosti.
- Če naprava ne deluje, kot bi morala, je utrpela močan udarec, padla, bila poškodovana, puščena na prostem ali padla v vodo, je ne uporabljajte, ampak pokličite Dysonovo številko za pomoč.
- Dysonovo številko za pomoč pokličite, če potrebujete servis ali popravilo. Naprave ne razstavljajte, saj lahko nepravilna sestavitev povzroči električen udar ali požar.
- Kabla ne raztegujte in ga ne obremenjujte. Kabla ne približujte ogretim površinam. Kabla ne zapirajte z vrati in ga ne vlecite okrog ostrih robov ali vogalov. Kabel razporedite izven delovnega območja ter tja, kjer nanj ne boste stopili ali se na njem spotaknili. Ne vozite čez kabel.
- Ne iztikajte vtikača tako, da povlečete za kabel. Vedno primite za vtikač. Uporaba podaljška ni priporočljiva.
- Ni primeren za sesanje vode.
- Ne sesajte vnetljivih ali gorljivih tekočin, kot je bencin, in ne uporabljajte sesalnika na površinah, kjer so lahko prisotne te tekočine ali njihovi hlapi.
- Pazite, da lasje, široka oblačila, prsti ali drugi deli telesa ne pridejo v odprtine ali gibljive dele, kot je krtača. Ne usmerjajte cevi ali nastavka proti očem ali ušesom ali jih dajajte v usta.

14. V odprtine ne vstavljajte nobenih predmetov. Ne uporabljajte sesalnika z zamašenimi odprtinami; redno čistite prah, vlakna, dlake in vse ostalo, kar lahko zmanjša pretok zraka.
15. Uporabljajte ga le z Dyson nastavki in pripomočki.
16. Da preprečite nevarnost spotikanja, kabel, ko ga ne uporabljate, zvižite.
17. Sesalnika ne uporabljajte brez nameščenega zbiralnika smeti in brez ciklona.
18. Ko je naprava priključena, je ne pustite nenadzorovane. Ko je ne uporabljate in pred servisiranjem, jo odklopite iz napajanja.
19. Ne nosite ali vlecite s kablom in ne uporabljajte kabla kot ročke.
20. Pri uporabi na stopnicah bodite še posebej previdni. Na stopnicah ne upravljajte z napravo tako, da je nad vami.
21. Preden izvlečete vtikač, ugasnite sesalnik. Preden priključite kakršne koli nastavke ali pripomočke, izklopite napravo.
22. Vedno odvijte kabel do rdeče črte, vendar ga ne odvijte predaleč in ga ne vlecite.
23. Kadar kabel navijate na tuljavo, držite vtikač v roki. Ne pustite, da bi vtikač pri navijanju udarjal naokoli.
24. NEVARNOST POŽARA – Ne dodajajte dišav ali odišavljenih izdelkov v filter(-re) te naprave. Kemikalije v teh izdelkih so po navadi vnetljive, zato se lahko naprava vname.

## PREBERITE IN SHRANITE TA NAVODILA

NAPRAVA DYSON JE NAMENJENA SAMO ZA DOMAČO UPORABO

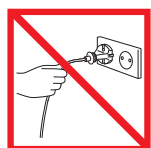

Ne vlecite kabla.

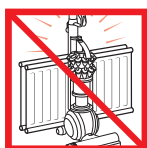

Ne hranite v bližini virov toplote.



Ne uporabljajte v bližini odprtega ognja.



Ne vozite čez kabel.



Ne sesajte vode ali drugih tekočin.



Ne sesajte gorečih predmetov.



Ne uporabljajte na stopnicah nad vami.

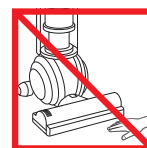

Ko napravo uporabljate, ne polagajte rok v bližino krtače.

TR

## ÖNEMLİ GÜVENLİK TALİMATLARI

**BU CİHAZI KULLANMADAN ÖNCE BU KILAVUZDAKİ VE CİHAZIN ÜZERİNDEKİ TÜM TALİMATLARI VE UYARI İŞARETLERİNİ OKUYUN**

Elektrikli bir cihazı kullanırken, aşağıdakiler de dahil, temel önlemlere daima uyulmalıdır:

### ⚠ UYARI

Bu uyarılar, cihazın kendisi ve söz konusu olduğu durumlarda tüm aletler, aksesuarlar, şarj aletleri veya ana adaptörler için geçerlidir.

**YANGIN, ELEKTRİK ÇARPMASI VEYA YARALANMA TEHLİKESİNİ AZALTMAK İÇİN:**

1. Dyson cihazı, gözetim altında veya cihazın kullanılmasından sorumlu ve tehlikelerin farkında bir kişinin güvenli olacak şekilde verdiği talimatlar doğrultusunda 8 yaşının üzerindeki tüm çocuklar, fiziksel, duyuşsal veya zihinsel engeli bulunan veya deneyim ve bilgisi bulunmayan kişiler de kullanılabilir. Temizlik ve bakım işlemleri, yanında yetişkin biri olmayan çocuklar tarafından yapılmaz.
2. Bir oyuncak gibi kullanılmasına izin vermeyin. Küçük yaştaki çocukların yanında veya yakınında kullanılırken çok dikkatli olmak gerekir. Cihazla oynamadıklarından emin olmak için çocuklar gözetim altında tutulmalıdır.
3. Yalnızca bu kılavuzda açıklanan şekilde kullanın. Bu kılavuzda gösterilenler ya da Dyson Müşteri Hizmetleri Yardım Hattı tarafından önerilenler haricinde herhangi bir bakım ya da onarım işlemi yapmayın.
4. SADECE kuru yerler için uygundur. Dış mekanlarda veya ıslak yüzeylerde kullanmayın.
5. Fişi veya cihazın herhangi bir kısmını ıslak elle tutmayın.
6. Cihazı hasarlı bir kablo veya fişle kullanmayın. Elektrik kablosu hasar gördüyse, riski önlemek amacıyla Dyson veya servis acentası ya da benzer ehliyetli kişiler tarafından değiştirilmelidir.

7. Cihaz çalışması gerektiği gibi çalışmıyorsa, şiddetli bir darbeye maruz kaldıysa, yere düşürüldüyse, zarar gördüyse, dış ortamlarda bırakıldıysa veya suya düşürüldüyse kesinlikle kullanmayın ve Dyson Yardım Hattı ile iletişim kurun.
8. Servis veya tamir gerektiğinde Dyson Yardım Hattı ile iletişim kurun. Hatalı montaj, elektrik çarpmasına veya yangına neden olabileceğinden, cihazınızı kesinlikle söküp açmayın.
9. Kabloyu gerdirmeyin veya gerileceği bir yere koymayın. Kabloyu sıcak yüzeylerden uzak tutun. Kapıları kabloyu sıkıştırarak şekilde kapatmayın veya kabloyu keskin kenar ya da köşelerin etrafından çekmeyin. Kabloyu, yürünen yolların uzağından ve üzerine basılmayacağı veya takılıp düşülmeyeceği yerlerden geçirin. Kablonun üzerine basmayın, üzerinden geçmeyin.
10. Fişi prizden çıkarırken kablosundan çekerek çıkarmayın. Prizden çıkarmak için kablodan değil, fişten tutun. Uzatma kablosu kullanılması önerilmez.
11. Kesinlikle su çekmek için kullanmayın.
12. Benzin gibi alev alıcı veya yanıcı sıvıları emmek için ya da bu tür sıvıların veya bunlardan çıkan buharın var olabileceği mekanlarda cihazı kullanmayın.
13. Saçlarınızı, bol giysilerinizi, parmaklarınızı ve bedeninizin diğer tüm uzuvlarınızı cihazın deliklerinden ve hareket halindeki parçalarından uzak tutun. Hortumu, çubuğu veya aksesuarları kesinlikle göz veya kulaklarınıza doğru tutmayın veya ağızınıza sokmayın.
14. Delik ağızlarına herhangi bir nesne koymayın. Deliklerin önü kapalıyken cihazı kullanmayın; toz, hav, saç ve hava akımını engelleyebilecek diğer maddeleri deliklerden uzak tutun.
15. Sadece Dyson'ın tavsiye ettiği aksesuarları ve yedek parçaları kullanın.
16. Takılma tehlikesini önlemek için, cihaz kullanılmadığında kablosunu toplayın.
17. Şeffaf hazne ve silikon yerine takılmadan cihazı kullanmayın.
18. Cihazınızın fişini prizde bırakmayın. Kullanmadığınızda ve servis öncesinde fişi prizden çekin.
19. Kabloyu çekmeyin veya kablodan tutarak taşımayın ya da kabloyu bir tutamaç gibi kullanmayın.
20. Merdivenlerde temizlik yaparken daha dikkatli olun. Cihazı merdivenlerde kullanırken, kendinizden daha yüksek seviyede tutmayın.
21. Fişten çıkarmadan önce tüm düğmeleri kapatın. Herhangi bir alet veya aksesuar takmadan önce fişten çekin.
22. Kabloyu her zaman kırmızı çizgiye kadar uzatın ama kabloyu kesinlikle gerdirmeyin veya çekiştirmeyin.
23. Kabloyu makarasına sararken elektrik fişini tutun. Kabloyu geri sararken elektrik fişinin serbest hareket etmesine izin vermeyin.
24. YANGIN UYARISI – Bu cihazın filtresine/filtrelerine herhangi bir parfüm veya esanslı ürün uygulamayınız. Bu tür ürünlerin içeriğinde bulunan kimyasalların tutuşabileceği ve cihazın yanmasına neden olabileceği bilinmektedir.

## BU TALİMATLARI OKUYUN VE SAKLAYIN

### BU DYSON CİHAZI YALNIZCA EVDE KULLANIM İÇİNDİR



Kablodan çekerek fişten çıkarmayın.



Isı kaynaklarının yakınına koymayın.



Açık alev kaynağına yakın kullanmayın.

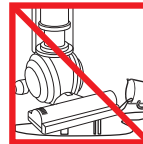

Kablonun üzerine basmayın, üzerinden geçmeyin.



Su yada diğer sıvıları çekmeyin.



Yanan objeleri çekmeyin.

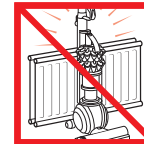

Merdivenlerde, bulunduğunuz basamağın üzerinde kullanmayın.

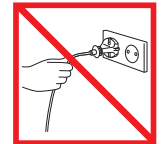

Cihaz çalışırken ellerinizi fırça başlığına yaklaştırmayın.

Operation. Fonctionnement. Inbetriebnahme des Gerätes. Gebruiken.  
 Funcionamiento. Funzionamento. Эксплуатация. Delovanje.

Storage. Rangement. Aufbewahrung. Opbergen.  
 Guardar. Come riporlo. Хранение пылесоса.  
 Hramba.

Carrying the  
 l'appareil. T  
 Het appara  
 ararato. Tr  
 Prenašanje

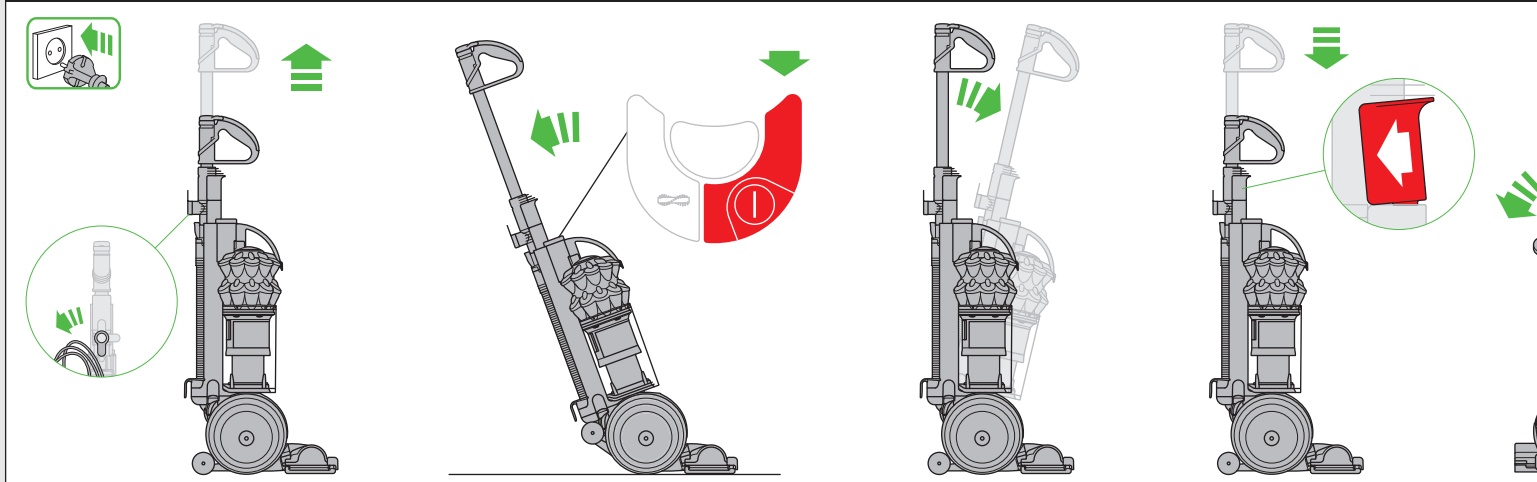

Emptying the clear bin. Vidage du collecteur transparent.  
 Behälterentleerung. Het doorzichtige stofreservoir  
 leegmaken. Vaciado del cubo transparente. Come  
 svuotare il contenitore trasparente. Опустошение  
 контейнера. Praznjenje zbiralnika smeti.

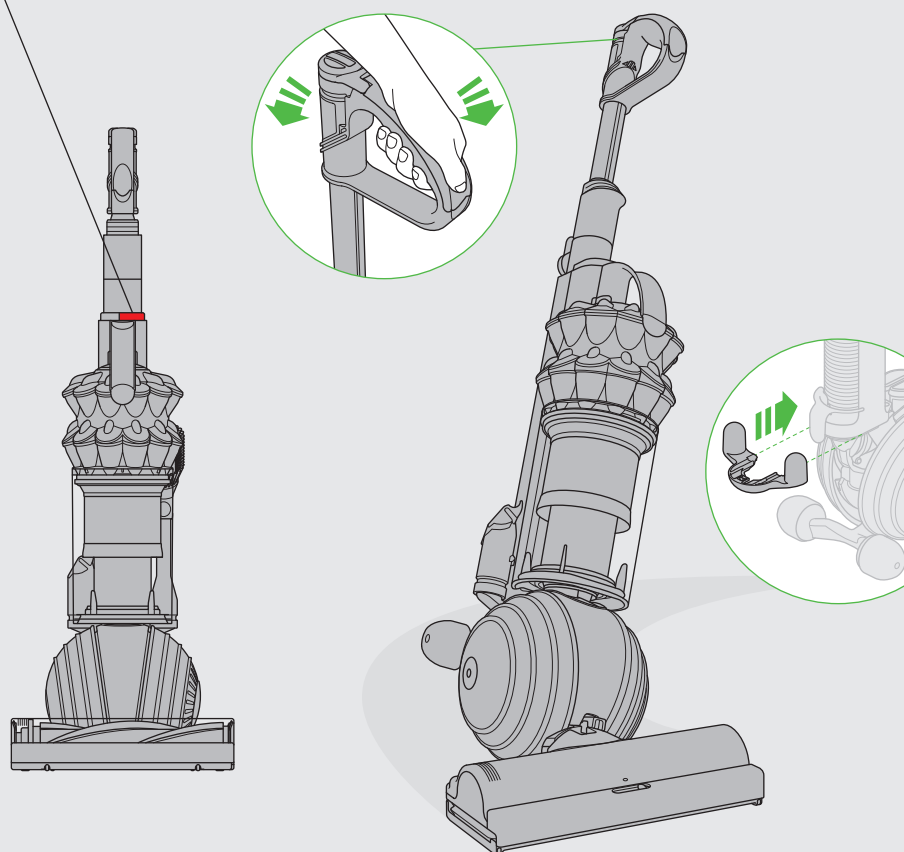
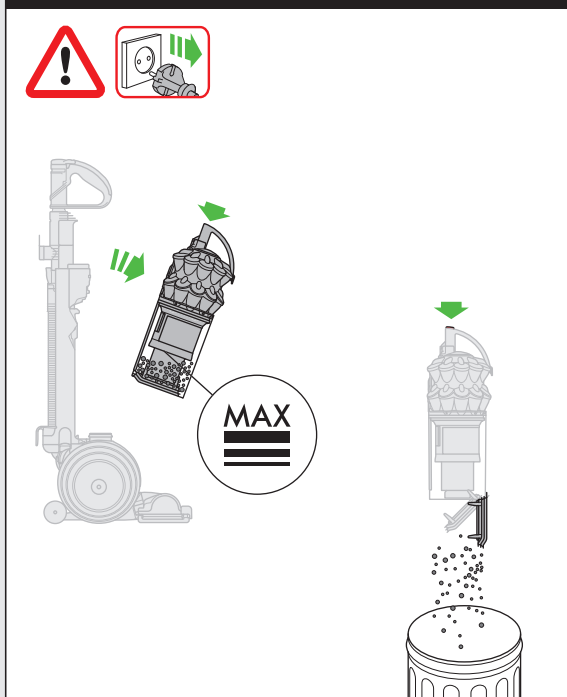

Looking for blockages. Vérification de l'absence d'obstructions. Blockierungen entfernen. Controleren op verstoppingen. Eliminación de obstrucciones.  
 Ricerca delle ostruzioni. Поиск засоров. Iskanje blokad.

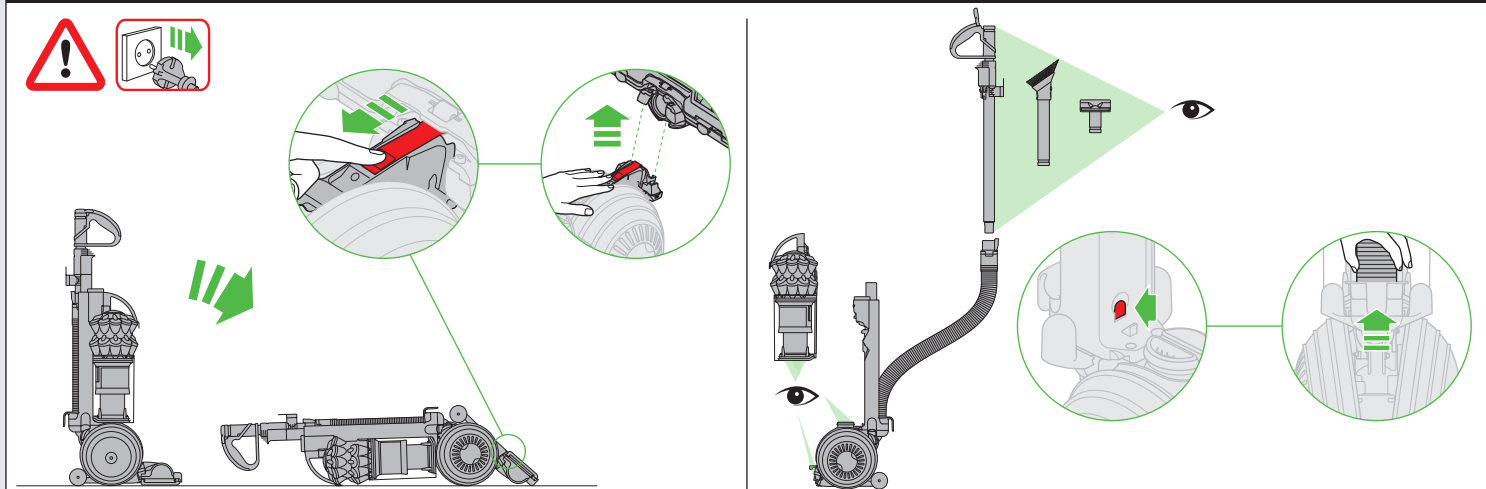

ing the appliance. Transport de  
eil. Transport des geräts.  
paraat dragen. Transporte del  
o. Trasporto dell'apparecchio.  
anje naprave.

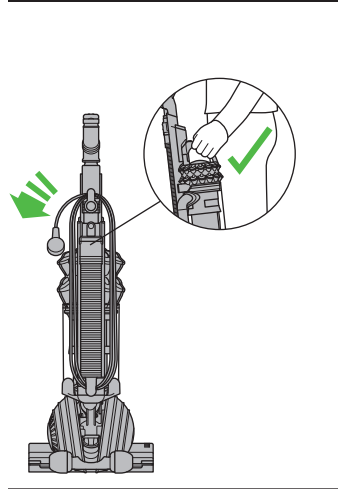

Carpets or hard floors. Tapis et moquettes ou sols durs.  
Reinigung von Hartböden und Teppichen. Harde vloeren  
of tapijten. Alfombras o parquets. Tappeti o pavimenti.  
Переключение между режимами уборки пол/ковер.  
Preproge ali gladke površine.

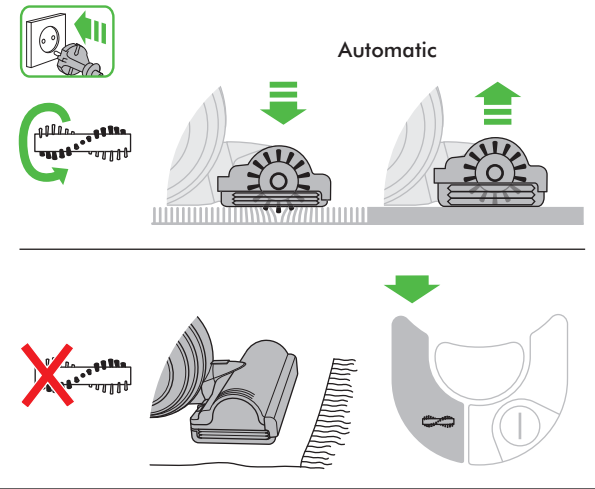

Self-adjusting cleaner head with suction control. Tête de  
nettoyage à réglage automatique avec contrôle de l'aspiration  
Bürstkopf mit Saugkraftregulierung. Zelfaanpassende  
vloerzuigmond met zuigkrachinstelling. Cepillo autoajustable  
con control de succión. Spazzola autoregolante con controllo  
dell'aspirazione. Саморегулирующаяся электрощетка с  
функцией управления всасыванием. Samonastavljiva glava  
sesalnika z uravnavanjem sesanja.

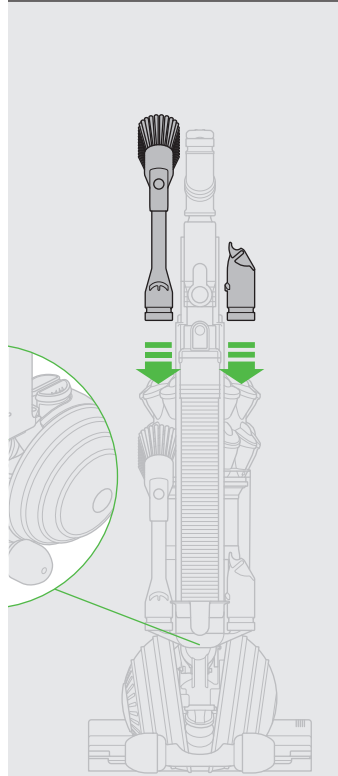
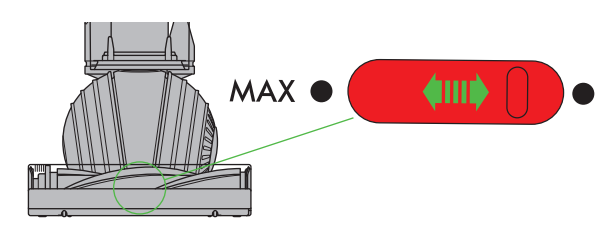

Attaching wand and tools. Fixation du tube et des  
accessoires. Rohr und Zubehörteile montieren.  
Buis en hulpstukken. Acoplamiento de la empuñadura  
y los accesorios. Collegamento asta e accessori.  
Присоединение трубок и насадок. Priklp cevnega  
podaljška in nastavkov.

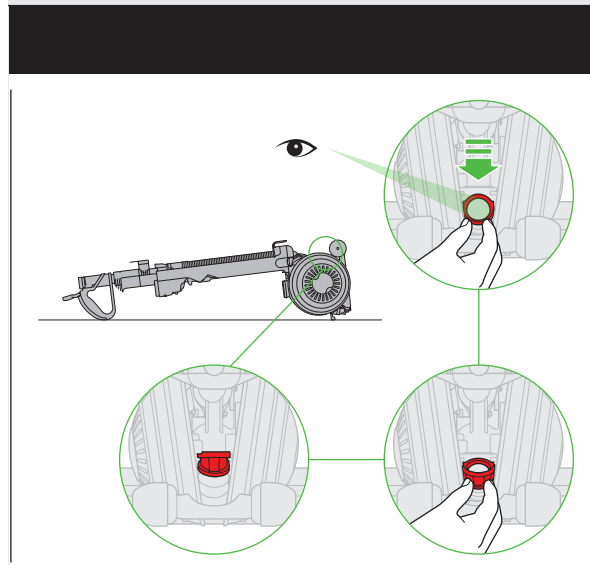
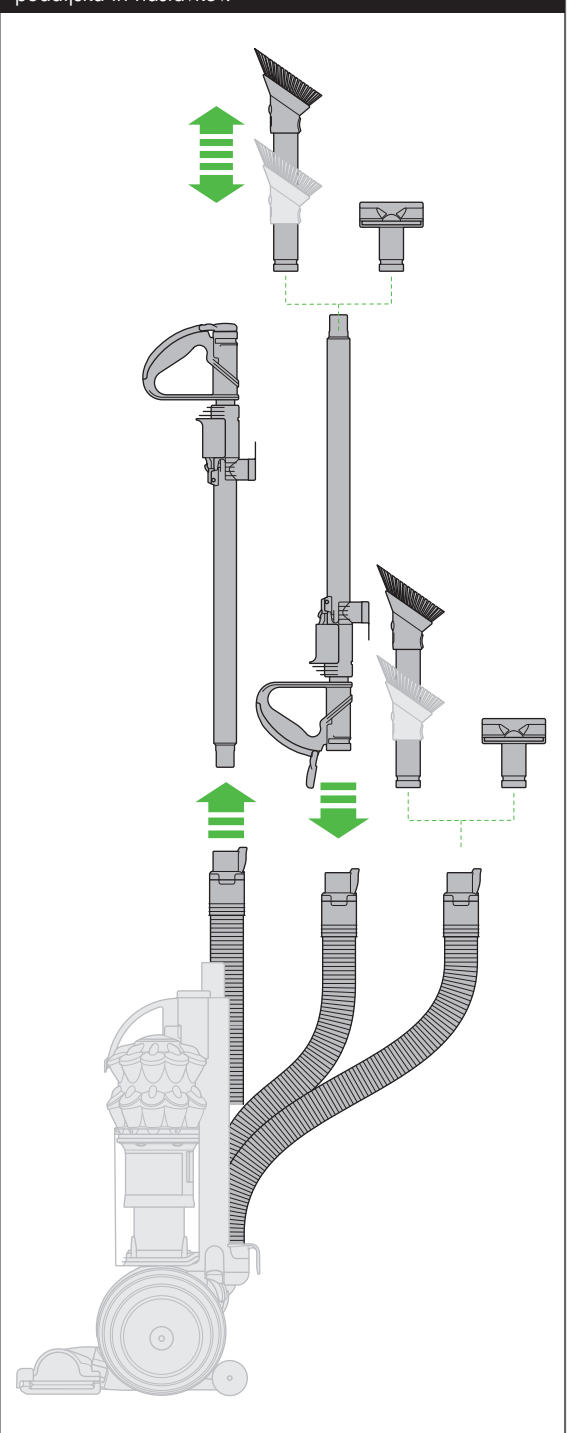

Brush bar – clearing obstructions.  
Brosse rotative – élimination des  
obstructions. Blockierungen der  
Bürstwalze beheben. Borstel –  
verstoppingen verwijderen. Cepillo  
– eliminación de obstrucciones.  
Rimozione delle ostruzioni della  
spazzola. Электрощетка –  
устранение засорений. Křtača –  
čišćenje zagozdene křtače.

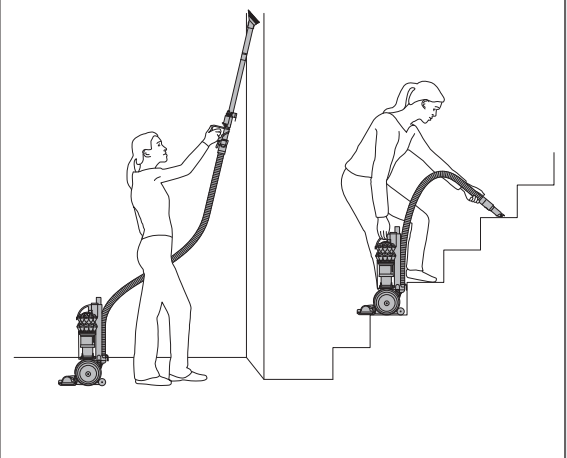
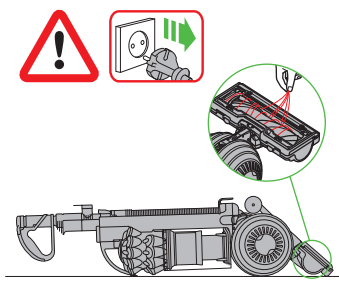

# IMPORTANT!

WASH FILTERS. LAVAGE DES FILTRES. FILTER WASCHEN. FILTERS WASSEN.  
LAVADO DE LOS FILTROS. LAVAGGIO DEI FILTRI. ПРОМЫВАЙТЕ ФИЛЬТРЫ.  
OPERITE FILTRE.

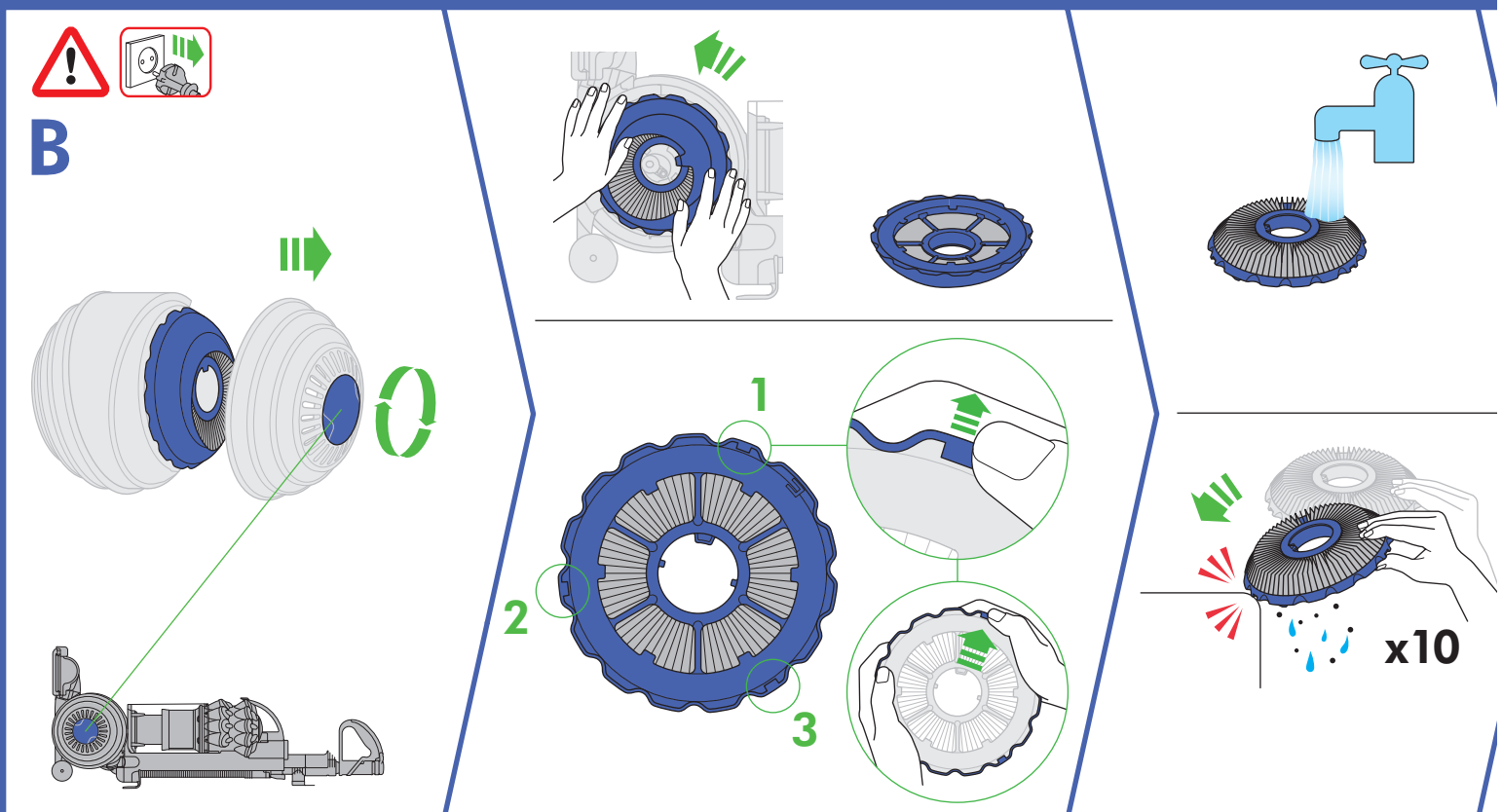
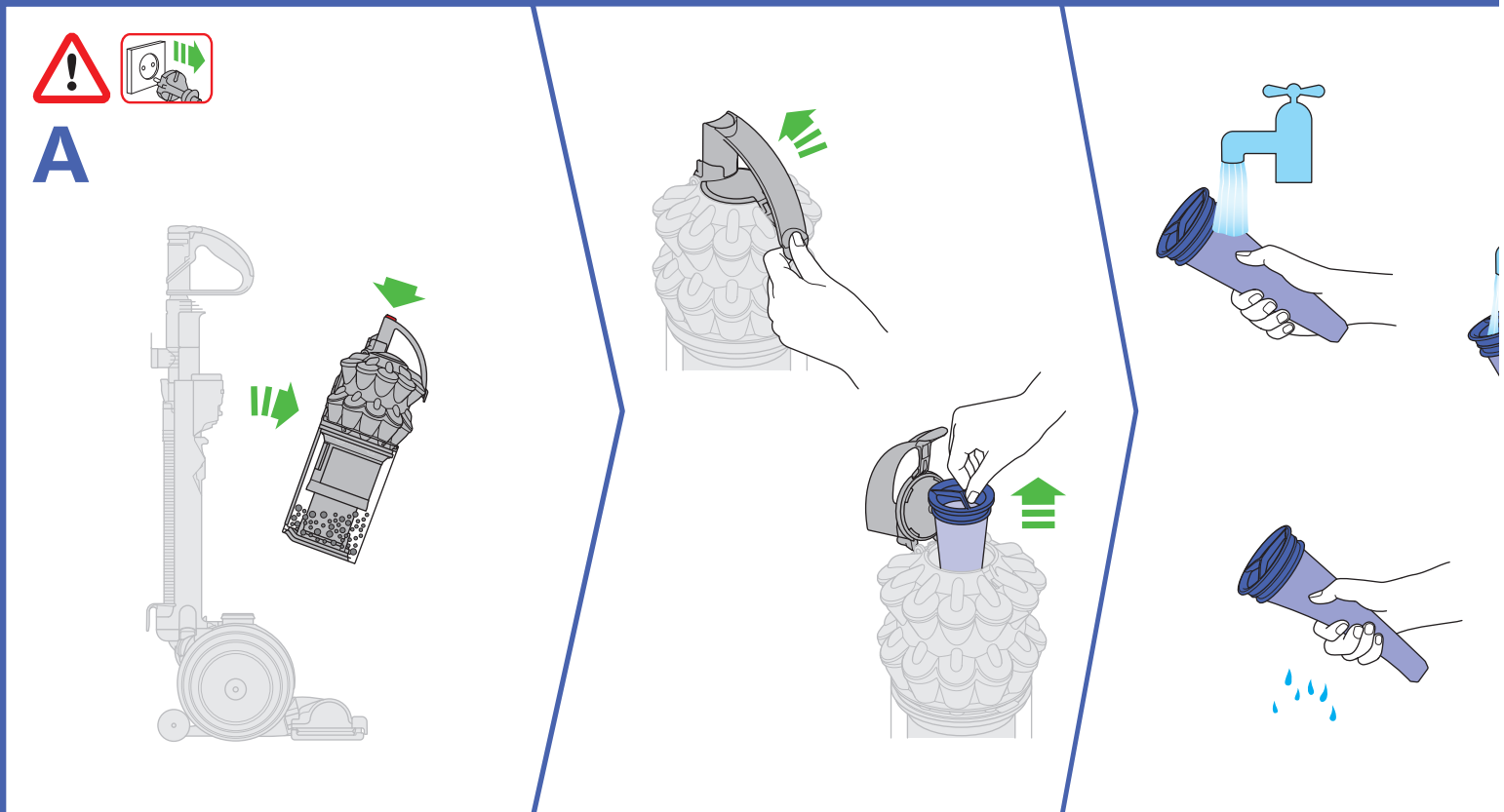

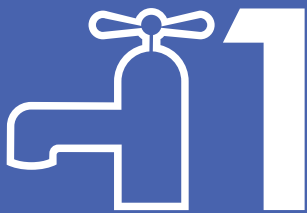

Wash filters with cold water at least every month.  
Ensure the filters are completely dry before refitting.  
Laver les filtres à l'eau froide au moins une fois par mois.  
S'assurer que les filtres sont complètement sec avant de le remettre.  
Waschen Sie die Filter mindestens einmal im Monat mit kaltem Wasser aus.  
Die Filter muss vollständig trocken sein, bevor er wieder eingesetzt wird.  
Was de filters ten minste één keer per maand met koud water.  
Zorg ervoor dat de filters volledig droog is voordat u deze terugplaatst.

Lave los filtros con agua fría al menos una vez al mes.  
Asegúrese de que los filtros estén totalmente seco antes de volver a colocarlo.  
Lavare i filtri con acqua fredda almeno una volta al mese.  
Verificare che i filtri siano completamente asciutto prima di rimontarlo.  
Промывайте фильтры в холодной воде, по крайней мере, раз в месяц.  
Перед установкой на место убедитесь, что фильтры полностью высохли.  
Operite filtre pod mrzlo vodo vsaj enkrat na mesec.  
Pazite, da so pred ponovno namestitvijo filtri popolnoma suh.

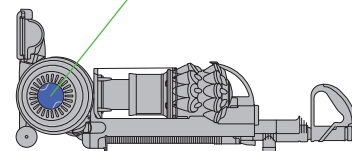
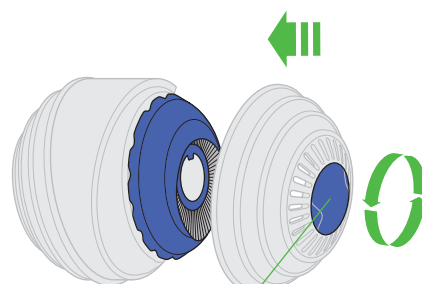
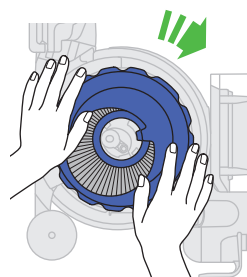
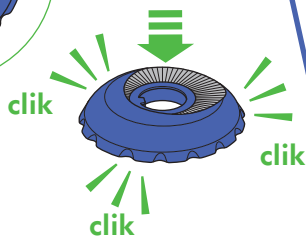
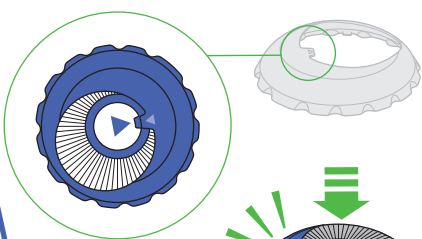
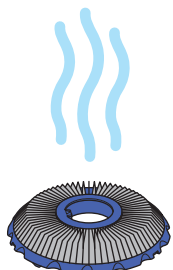
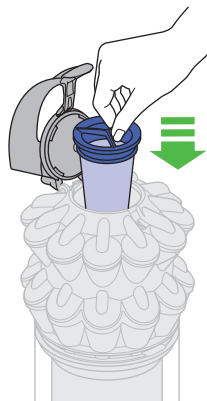
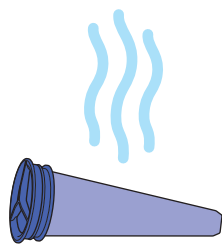

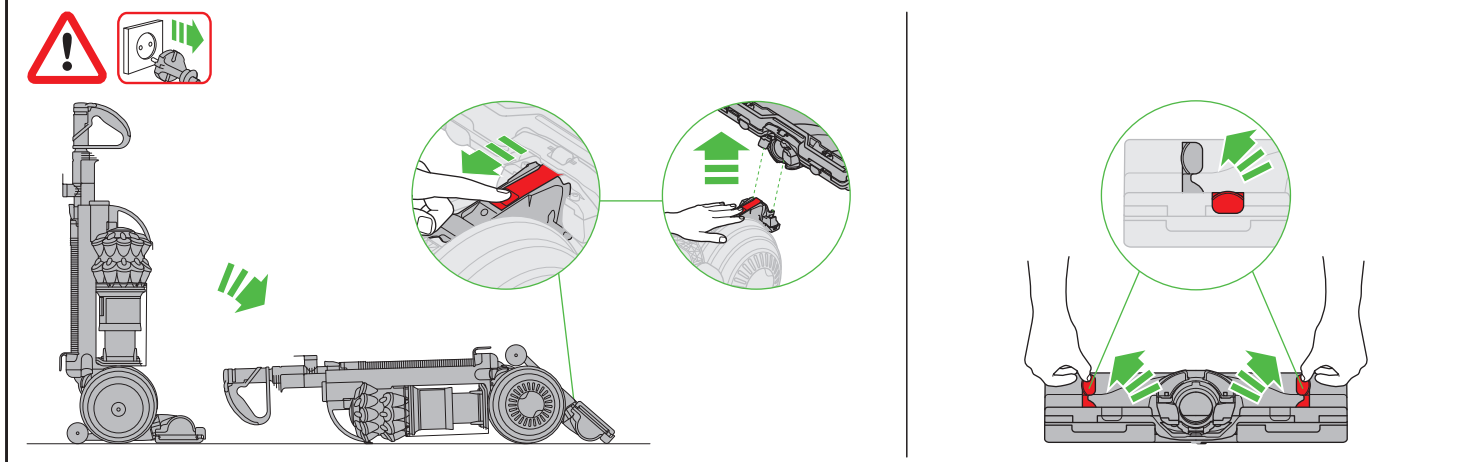

EN

## USING YOUR DYSON APPLIANCE

PLEASE READ THE 'IMPORTANT SAFETY INSTRUCTIONS' IN THIS DYSON OPERATING MANUAL BEFORE PROCEEDING.

### ASSEMBLY

- Lay the appliance on its back.
- Attach the cleaner head by sliding it on to the connections on the lower front part of the ball. Ensure the electrical plug on the cleaner head fits into the twin-block connection on the body of the appliance, which is directly above the airway. Push firmly: the cleaner head will click into place.
- Stand the appliance up straight.
- Slide wand into the hose.
- Push handle down until the red button clicks into the appliance.
- To fit the tool holder, first remove the cyclone and clear bin assembly: release it by pressing the red button at the top of the cyclone.
- Slide the tool holder onto the back of the appliance, just above the ball, as shown. Press the tool holder on with your thumbs, while holding the front of the appliance with your fingers. The fitting is tight, so use a constant, firm pressure. (Please note: The tool holder is not designed to be removed.)
- Refit the cyclone and clear bin unit.
- Attach the tools.
- Wind the cable around the cable hooks. Secure with the clip.

### OPERATION

- Unwind the cable.
- Plug the appliance into the mains electricity supply.
- To switch 'ON' or 'OFF' press the red power button, located as shown.
- To use, recline the handle. The stabiliser stand will automatically lift up.
- The brush bar will not rotate when the vacuum is in an upright position.
- To release the wand, open the wand cap, press the red button and lift up. Rotate the wand and clip handle into hose. Tools can be attached to either the hose or wand.
- After use, return the appliance to the upright position, pushing it firmly into place. The stabiliser wheels will automatically lower.
- Then unplug the appliance, coil the cable safely and put the appliance away.
- Switch 'OFF' the appliance, unplug and ensure it is upright before:
  - changing or using tools
  - removing the hose or airway inspection parts.
- Use the cyclone carry handle to carry the machine.

### DUAL MODE FLOOR TOOL WITH SUCTION CONTROL

- Your appliance has a Dual mode floor tool with suction control. This cleaner head is used for testing with the European Regulations: No. 665/2013 and No. 666/2013 and testing shall be performed in Max mode.

#### EASY MODE

Reduced push force for effortless cleaning.

- For vacuuming of lightly soiled carpets, rugs and hard flooring.
- Your appliance is pre-set to this level of suction when you take it out of the box.

#### MAX MODE

Maximum suction for powerful dust and dirt removal.

- For vacuuming durable floor coverings, hard floors and heavily soiled carpets and rugs.
- To switch to this setting, move the suction control slider on top of the cleaner head as shown.
- CAUTION: The suction of this mode can damage delicate flooring. Before vacuuming, check the flooring manufacturer's cleaning recommendations.
- If the suction power of Max mode prevents easy manoeuvrability, switch to Easy mode.

### CARPETS OR HARD FLOORS

- The brush bar will always default to 'ON' (spinning) each time you switch the appliance 'ON' and recline it for cleaning.
- The brush bar will not rotate when the appliance is upright.
- To switch the brush bar 'OFF' (e.g. for delicate rugs and delicate flooring):

– switch the appliance 'ON'

– recline the appliance

– press the brush bar 'ON/OFF' button – the brush bar will stop spinning.

- The brush bar will automatically stop if it becomes obstructed. See 'Brush bar – clearing obstructions'.
- Before vacuuming your flooring, rugs and carpets, check the manufacturer's recommended cleaning instructions.
- Some carpets may fuzz if a rotating brush bar is used when vacuuming. If this happens, we recommend vacuuming with the brush bar switched 'OFF' and consulting with the flooring manufacturer.
- The brush bar on the appliance may damage some carpet types. If you are unsure, turn 'OFF' the brush bar.
- Check the brush bar regularly and clear away any debris (such as hair). Debris left on the brush bar may cause damage to flooring when vacuuming.

### LOOKING AFTER YOUR DYSON APPLIANCE

- Do not carry out any maintenance or repair work other than that shown in this Dyson Operating Manual, or advised by the Dyson Helpline.
- Only use parts recommended by Dyson. If you do not this could invalidate your guarantee.
- Store the appliance indoors. Do not use or store it below 3°C (37.4°F). Ensure the appliance is at room temperature before operating.
- Clean the appliance only with a dry cloth. Do not use any lubricants, cleaning agents, polishes or air fresheners on any part of the appliance.
- If used in a garage, always wipe the base plate and ball with a dry cloth after vacuuming to clean off any sand, dirt, or pebbles that could damage delicate floors.

### VACUUMING

- Do not use without the clear bin and filters in place.
- Fine dirt such as flour should only be vacuumed in very small amounts.
- Do not use the appliance to pick up sharp hard objects, small toys, pins, paper clips, etc. They may damage the appliance.
- When vacuuming, certain carpets may generate small static charges in the clear bin or wand. These are harmless and are not associated with the mains electricity supply. To minimise any effect from this, do not put your hand or insert any object into the clear bin unless you have first emptied it and rinsed it out with cold water (see 'Cleaning the clear bin').
- Do not work with the appliance above you on the stairs. When cleaning stairs it is recommended that the handle is not extended and that you use a tool on the end of the hose rather than the wand.
- Do not put the appliance on chairs, tables, etc.
- Before vacuuming highly polished floors, such as wood or lino, first check that the underside of the floor tool and its brushes are free from foreign objects that could cause marking.
- Do not leave the cleaner head in one place on delicate floors.

### EMPTYING THE CLEAR BIN

- Empty as soon as the dirt reaches the level of the MAX mark – do not overfill.
- Switch 'OFF' and unplug before emptying the clear bin.
- To remove the cyclone and clear bin unit, press down on the red button on the top of the carrying handle on the cyclone.
- To release the dirt, press all the way down on the same red button on the top of the carrying handle on the cyclone.
- To minimise dust/allergen contact when emptying, encase the clear bin tightly in a plastic bag and empty.
- Remove the clear bin carefully from the bag.
- Seal the bag tightly, dispose as normal.
- To refit:
  - ensure the airway in the bin base is clear of dust and dirt
  - close the clear bin base so it clicks into place
  - push the cyclone and clear bin unit into the main body of the appliance; it will click into place
  - ensure the cyclone and clear bin unit is secure.

### CLEANING THE CLEAR BIN

- Remove cyclone and clear bin (see 'Emptying the clear bin').
- To separate the cyclone unit from the clear bin press the red button to open the clear bin base. This exposes a small silver button behind the red opening mechanism. Press the silver button (on its ribbed area) and separate the cyclone unit from the clear bin.



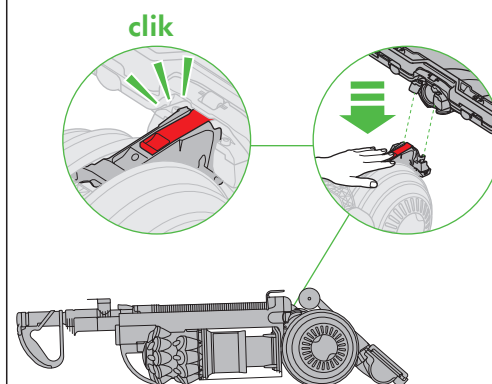
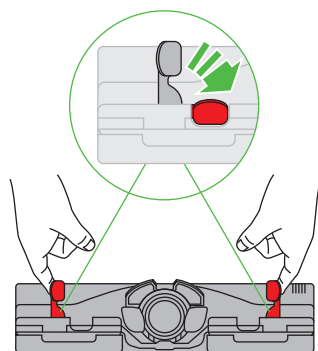
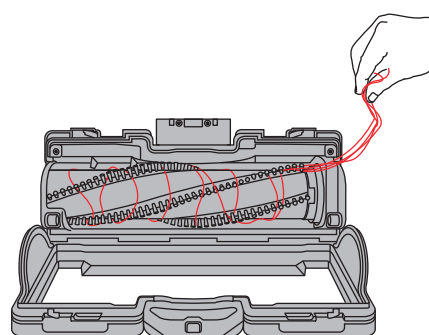

- Clean the clear bin with cold water only.
- Do not use detergents, polishes or air fresheners to clean the clear bin.
- Do not put the clear bin in a dishwasher.
- Do not immerse the whole cyclone in water or pour water into the cyclones.
- Clean the cyclone shroud with a cloth or dry brush to remove lint and dust.
- Ensure the clear bin is completely dry before replacing.
- To refit:
  - fit the cyclone shroud into the clear bin so that the silver button clicks and engages
  - close the clear bin base so it clicks into place
  - push the cyclone and clear bin unit into the main body of the appliance; it will click into place
  - ensure the cyclone and clear bin unit is secure.

## WASHING YOUR FILTERS

- Your appliance has two washable filters, located as shown.
- Check and wash the filters regularly according to instructions to maintain performance.
- Switch 'OFF' and unplug before checking or removing the filters.
- The filters may require more frequent washing if vacuuming fine dust.
- Wash with cold water only. Do not use detergents.
- Do not put the filters in a dishwasher, washing machine, tumble dryer, oven, microwave or near a naked flame.
- **FILTER A**
  - Remove the cyclone and clear bin (see 'Emptying the clear bin').
  - Release the catch on the front of the cyclone handle and then remove the filter.
  - Wash the filter with cold water only. Hold under a tap and run water through the open end until the water runs clear. Turn upside down and tap out.
  - Squeeze and twist with both hands to make sure the excess water is removed.
  - Run water over the outside of the filter until the water runs clear.
  - Squeeze and twist with both hands to make sure the excess water is removed.
  - Stand the filter on its wide, open end to dry. Leave to dry completely for a minimum of 24 hours.
  - Replace the filter into the cyclone. Swing the handle back into place. Ensure the latch clicks to engage and is secure. Fit the cyclone and clear bin unit onto the appliance (instructions above).
- **FILTER B**
  - Lay the appliance on its side.
  - To remove filter B:
    - turn the blue central locking dial on the outer cover of the ball anti-clockwise until the cover is released
    - lift off the cover
    - turn the filter one-quarter anti-clockwise to release.
  - Remove the baffle by pressing down firmly on each of the release clips and push from underneath to release filter B as shown in the "Washing your filters" section.
  - To avoid damage; do not use sharp tools to remove baffle.
  - Wash the filter with cold water only. No hot water and no detergents.
  - Filter B should be rinsed and tapped out until the water runs clear, then tapped out again to ensure all excess water is removed. (Tap on the plastic rim, not the filter material.) Leave to dry completely for a minimum of 24 hours.
  - It is normal for the filter in the ball to turn grey in colour.
  - To refit filter B:
    - align the arrow on the baffle with the arrow on the filter, press firmly until all three clips click into place
    - refit the filter on to the ball
    - secure the filter by turning it clockwise so the arrows align.
  - When refitting the outer cover of the ball, keep turning the central locking dial clockwise. When it starts to click it is locked.

## BLOCKAGES – THERMAL CUT-OUT

- This appliance is fitted with an automatically resetting thermal cut-out.
- Large items may block the tools or wand inlet. If any part becomes blocked the appliance may overheat and automatically cut-out.
- If this happens, follow the instructions below in 'Looking for blockages'.

## LOOKING FOR BLOCKAGES

- Switch 'OFF' and unplug before looking for blockages. Failure to do so could result in personal injury.
- Leave to cool down for 1-2 hours before checking the filters or for blockages.

- Clear any blockage before restarting.
- Look for blockages in the wand, airways and cleaner head.
- To release the hose from the machine, you will need to remove the wand.
- Remove the clear bin and cyclone unit. Then release the hose from the appliance by pressing the red tab on the base of the hose – you can see it from the front of the appliance.
- Check for blockages in the hose.
- Beware of sharp objects when checking for blockages.
- To refit the hose, align the guides on the base of the hose with the channels in the neck of the airway. Ensure the red tab faces the front of the appliance. Push the hose on. It will click into place. To refit the wand follow the instructions above in the 'Operation' section.
- To remove the base plate to access an obstruction, see 'Base plate – disassembly/reassembly'.
- To look for blockages in the front airway between the ball and the cleaner head you will need to remove the cleaner head: see 'Base plate – disassembly/reassembly' below on how to do this.
- To look for blockages in the rear airway between the ball and the cleaner head you will need to release the elasticated rear connection. Pull the plastic connector towards you to release from the upper airway. To replace it, pull it a little way out on the horizontal so that it aligns with the upper airway. Gently release it so it pulls itself back into place.
- Beware of sharp objects when checking for blockages.
- Refit all parts securely before using.
- Clearing blockages is not covered by your guarantee.

## BRUSH BAR – CLEARING OBSTRUCTIONS

- If your brush bar is obstructed, it may shut 'OFF'. If this happens, you will need to remove the blockage.
- Switch 'OFF' and unplug before proceeding. Failure to do so could result in personal injury.
- Beware of sharp objects when clearing obstructions.
- If you still cannot clear the obstruction, please follow the instructions below to remove the base plate. This gives more access to the obstruction. Alternatively, contact a Dyson expert on the Dyson Helpline or visit the website. Clearing brush bar obstructions is not covered by your guarantee.

## BASE PLATE – DISASSEMBLY/REASSEMBLY

- Switch 'OFF' and unplug before proceeding. Failure to do so could result in personal injury.
- Lay the appliance on its front.
- There is a red latch on the connection between the ball and cleaner head. Slide it towards the ball, supporting the appliance as you do so.
- Pull the cleaner head away from the appliance. Use a constant, firm pressure.
- At each end of the cleaner head there are two red levers:
  - pivot the levers up and out towards the end of the cleaner head until they click
  - swing the base plate open.
- Beware of sharp objects when clearing obstructions.
- To refit the base plate:
  - fit the lugs on the lower edge of the base plate behind the lip on the base of the cleaner head
  - swing the base plate down, ensuring it fits correctly; it will click into place.
- To secure the base plate pivot both levers back into position so they are flush with the surface of the cleaner head.
- Lay the appliance on its back.
- Attach the cleaner head by sliding it on to the connections on the lower front part of the ball. Ensure the electrical plug on the cleaner head fits into the twin-block connection on the body of the appliance, which is directly above the airway. Push firmly: the cleaner head will click into place.

## BRUSH BAR – TROUBLESHOOTING

- If the brush bar has stopped spinning, follow the instructions above on clearing obstructions. Alternatively, contact a Dyson expert on the Dyson Helpline or visit the website.

## DISPOSAL INFORMATION

- Dyson products are made from high grade recyclable materials. Recycle where possible.
- This marking indicates that this product should not be disposed with other household wastes throughout the EU. To prevent possible harm to the

environment or human health from uncontrolled waste disposal, recycle it responsibly to promote the sustainable reuse of material resources. To return your used device, please use the return and collection systems or contact the retailer where the product was purchased. They can take this product for environmental safe recycling.

EN

## GUARANTEE TERMS AND CONDITIONS

### DYSON CUSTOMER CARE

#### THANK YOU FOR CHOOSING TO BUY A DYSON APPLIANCE

After registering your 5 year guarantee, your Dyson appliance will be covered for parts and labour for 5 years from the date of purchase, subject to the terms of the guarantee. If you have any questions about your Dyson appliance, call the Dyson Helpline with your serial number and details of where/when you bought the appliance. Most questions can be solved over the phone by one of our trained Dyson Helpline staff.

Alternatively, visit [www.dyson.com](http://www.dyson.com) for online help, general tips and useful information about Dyson.

If your Dyson appliance needs a service, call the Dyson Helpline so we can discuss the available options. If your Dyson appliance is under guarantee, and the repair is covered, it will be repaired at no cost.

Your serial number can be found on your rating plate which is on the main body of the appliance behind the clear bin.

FR/BE/CH

## UTILISATION DE VOTRE APPAREIL DYSON

VEUILLEZ LIRE ATTENTIVEMENT LES CONSIGNES DE SÉCURITÉ IMPORTANTES DE CE MANUEL DYSON AVANT DE CONTINUER.

### ASSEMBLAGE

- Placer l'appareil sur le dos.
- Fixez la tête de nettoyage en la faisant glisser sur les connecteurs situés sur la face avant inférieure de la boule. Assurez-vous que la prise électrique de la tête de nettoyage s'insère bien dans le bloc d'alimentation prévu sur le corps de l'appareil, situé immédiatement au-dessus du conduit d'air. Poussez fermement : la tête de nettoyage émet un clic lorsqu'elle est en place.
- Mettre l'appareil en position verticale.
- Insérez le tube dans le flexible.
- Poussez sur la poignée jusqu'à ce que le bouton rouge s'enclenche dans l'appareil.
- Pour installer le support pour accessoires, commencer par retirer le bloc cyclone et collecteur transparent : le libérer en appuyant sur le bouton rouge prévu sur le dessus du cyclone.
- Faire glisser le support pour accessoires sur l'arrière de l'appareil, juste au-dessus de la boule, comme illustré. Appuyer sur le support pour accessoires avec les pouces tout en maintenant l'avant de l'appareil avec les doigts. Appliquer une pression ferme et constante car l'enclenchement est difficile. (Remarque : le support pour accessoires est conçu pour rester en place.)
- Replacer le bloc cyclone et collecteur transparent.
- Installer les accessoires.
- Enrouler le cordon autour des crochets. Le bloquer à l'aide du clip de maintien.

### FONCTIONNEMENT

- Dérouler le câble.
- Brancher l'appareil sur le réseau électrique.
- Pour éteindre ou allumer l'appareil, appuyer sur le bouton de marche/arrêt, situé comme indiqué.
- Pour utiliser l'appareil, inclinez la poignée vers l'arrière. Le stabilisateur se soulève automatiquement.
- La brosse ne tourne pas lorsque l'aspirateur est en position verticale.
- Pour libérer le tube, ouvrez le capuchon, appuyez sur le bouton rouge et tirez vers le haut. Tournez le tube et fixez la poignée au flexible. Les accessoires peuvent être fixés au bout du flexible ou du tube.
- Après utilisation, replacer l'appareil en position verticale en le repoussant fermement. Les roues du stabilisateur s'abaissent automatiquement.
- Débrancher ensuite l'appareil, enrouler le cordon soigneusement et ranger l'appareil
- Éteindre l'appareil, le débrancher et veiller à le mettre en position verticale avant de :
  - changer ou utiliser les accessoires
  - enlever le flexible ou les pièces d'inspection des conduits d'air.
- Utiliser la poignée de transport pour déplacer l'appareil.

## BROSSE DOUBLE POSITION AVEC CONTRÔLE DE L'ASPIRATION

- Votre appareil est équipé d'une Brosse double position avec contrôle de l'aspiration. Cette brosse est utilisée pour les tests conformément aux Règlements européens : n° 665/2013 et n° 666/2013 et doivent être effectués en mode Max.

#### MODE FACILE

Force de poussée réduite pour un nettoyage sans effort.

- Pour l'aspiration des moquettes, tapis et sols durs légèrement salis.
- Votre appareil est pré-réglé sur ce niveau d'aspiration lorsque vous le sortez du carton d'emballage.

#### MODE MAX

Aspiration maximum pour une élimination élevée de la poussière et de la saleté.

- Pour l'aspiration des revêtements durs, des sols durs, et des moquettes et tapis bien salis.
- Pour activer ce réglage, déplacez la glissière de contrôle de l'aspiration située sur le haut de la brosse comme illustré.
- ATTENTION : L'aspiration en utilisant ce mode peut endommager les sols délicats. Avant d'aspirer, vérifiez les recommandations de nettoyage du fabricant du sol.

- Si la puissance d'aspiration en mode Max gêne la maniabilité, passez au mode Facile.

## TAPIS ET MOQUETTES OU SOLS DURS

- La brosse rotative est toujours sur « ON » par défaut (rotation) chaque fois que vous allumez l'appareil et que vous l'inclinez pour l'utiliser.
- La brosse rotative ne tourne pas quand l'appareil est en position verticale.
- Pour désactiver la brosse rotative (par ex. pour les tapis et sols délicats) :
  - mettre l'appareil sur « ON »
  - incliner l'appareil
  - appuyer sur le bouton « ON/OFF » de la brosse ; celle-ci cessera de tourner.
- La brosse rotative s'arrête automatiquement en cas d'obstruction. Voir « Brosse rotative – élimination des obstructions ».
- Avant de passer l'aspirateur sur le sol, les tapis et les moquettes, lire les instructions de nettoyage recommandées par le fabricant.
- Certains tapis peuvent pelucher si la brosse rotative est utilisée pendant l'aspiration. Dans ce cas, nous recommandons d'utiliser l'aspirateur brosse désactivée et de consulter le fabricant du revêtement de sol.
- La brosse rotative sur l'appareil peut endommager certains types de tapis. En cas d'incertitude, désactiver la rotation.
- Contrôlez régulièrement la brosse et éliminez tous les débris (comme les cheveux ou les poils). Les débris laissés sur la brosse peuvent endommager le sol pendant l'aspiration.

## ENTRETIEN DE L'APPAREIL DYSON

- N'effectuez pas de travaux d'entretien ou de réparation autres que ceux indiqués dans ce mode d'emploi Dyson ou que ceux conseillés par le Service consommateurs Dyson.
- Utilisez uniquement les pièces recommandées par Dyson. Dans le cas contraire, la garantie risque d'être annulée.
- Entreposez l'appareil à l'intérieur. Ne l'utilisez pas et ne l'entreposez pas à une température inférieure à 3 °C. Assurez-vous que l'appareil est à température ambiante avant utilisation.
- Nettoyez l'appareil uniquement avec un chiffon sec. N'utilisez pas de lubrifiant, de produit de nettoyage, de cire ou de désodorisant sur une quelconque partie de l'appareil.
- S'il est utilisé dans un garage, essayez toujours la semelle et la boule avec un chiffon sec après avoir aspiré du sable, de la saleté ou des cailloux qui risqueraient d'endommager les sols fragiles.

## UTILISATION DE L'ASPIRATEUR

- Ne pas utiliser l'appareil sans le collecteur transparent et les filtres à leur place.
- Les poussières fines telles que la poussière de plâtre ou la farine doivent être aspirées en très petites quantités.
- Ne pas utiliser l'appareil pour aspirer des objets pointus, des petits jouets, des épingles, des trombones, etc. Ces derniers risquent en effet d'endommager l'appareil.
- Durant l'aspiration, certains tapis peuvent générer de petites charges électrostatiques dans le collecteur transparent ou le tube. Ces charges sont inoffensives et ne sont pas imputables à l'alimentation électrique. Afin de minimiser ces effets, ne pas mettre la main ou insérer de quelconques objets dans le collecteur transparent sans l'avoir vidé et rincé à l'eau froide au préalable (voir « Nettoyage du collecteur transparent »).
- Ne pas utiliser l'appareil au-dessus de soi dans les escaliers. Lors du nettoyage d'escaliers, il est recommandé de ne pas étendre la poignée et de fixer l'accessoire au flexible plutôt qu'au tube.
- Ne pas placer l'appareil sur des chaises, tables, etc.
- Avant de passer l'aspirateur sur des parquets cirés, comme le bois ou le lino, vérifier d'abord que le dessous de la brosse et les poils de la brosse ne comportent aucun corps étranger susceptible de laisser des marques.
- Ne pas laisser la brosse statique sur des sols fragiles.

## VIDAGE DU COLLECTEUR TRANSPARENT

- Vider l'appareil dès que la saleté a atteint le niveau MAX - ne pas le remplir à ras bord.
- Éteindre l'appareil et le débrancher avant de vider le collecteur transparent.
- Pour retirer le bloc cyclone et collecteur transparent, appuyez sur le bouton rouge situé sur le dessus de la poignée de transport du cyclone.
- Pour vider le collecteur, appuyez à fond sur ce même bouton rouge, sur le dessus de la poignée de transport du cyclone.
- Pour minimiser tout contact avec la poussière / les allergènes lors du vidage, envelopper hermétiquement le collecteur transparent dans un sac en plastique pour ensuite le vider.
- Retirer le collecteur transparent du sac avec soin.
- Fermer le sac hermétiquement, puis le jeter comme un déchet usuel.
- Pour le remontage :
  - s'assurer que le conduit d'air à la base du collecteur est exempt de saleté et de poussière.
  - pousser le bloc cyclone et collecteur transparent dans le corps principal de l'appareil jusqu'au clic de mise en place.
  - vérifier que le bloc cyclone et collecteur transparent sont bien en place.

## NETTOYAGE DU COLLECTEUR TRANSPARENT

- Retirez le cyclone et le collecteur transparent (Reportez-vous à la rubrique 'Vidage du collecteur transparent').
- Pour séparer le cyclone du collecteur transparent, appuyez sur le bouton rouge afin d'ouvrir la base du collecteur. Un petit bouton argenté est alors accessible derrière le mécanisme d'ouverture rouge. Appuyez sur le bouton argenté (sur la partie rainurée) afin de séparer le cyclone du collecteur transparent.
- Nettoyez le collecteur transparent uniquement à l'eau froide.
- N'utilisez pas de détergent, de cire ou de désodorisant pour nettoyer le collecteur transparent.
- Ne passez pas le collecteur transparent au lave-vaisselle.
- N'immergez pas le cyclone tout entier dans l'eau et ne versez pas d'eau dans les cyclones.
- Nettoyez la grille du cyclone avec un chiffon ou une brosse sèche pour éliminer les peluches et la poussière.
- Assurez-vous que le collecteur transparent est complètement sec avant de le réinstaller.

- Pour le remontage :
  - Insérez la grille du cyclone dans le collecteur transparent de sorte que le bouton argenté s'enclenche.
  - Fermez la base du collecteur transparent en l'enclenchant.
  - Enfoncez le cyclone et le collecteur transparent dans l'unité principale de l'appareil jusqu'à enclenchement.
  - Vérifiez que le cyclone et le collecteur transparent soient bien fixés.

## LAVAGE DES FILTRES

- Votre appareil comporte deux filtres lavables, situés comme indiqué.
- Vérifier et nettoyer les filtres régulièrement conformément aux instructions afin de conserver les performances.
- Éteindre et débrancher l'appareil avant de contrôler ou de retirer les filtres.
- Les filtres peuvent nécessiter des lavages plus fréquents en cas d'aspiration de poussières fines.
- Laver les filtres uniquement à l'eau froide. Ne pas utiliser de détergents.
- Ne pas mettre les filtres au lave-vaisselle, au lave-linge, au sèche-linge, au four, au micro-ondes ou le placer à proximité d'une flamme nue.

### FILTRE A

- Retirer le cyclone et le collecteur transparent (voir instructions ci-dessus).
- Libérer le loquet à l'avant de la poignée du cyclone. Faire pivoter la poignée vers l'arrière.
- Soulever le filtre pour le retirer.
- Laver le filtre uniquement à l'eau froide. Le maintenir sous le robinet en faisant couler l'eau à travers l'ouverture jusqu'à ce qu'elle ressorte claire. Retourner et tapoter.
- Le presser et le tordre à deux mains pour s'assurer que toute l'eau est bien essorée.
- Laisser l'eau s'écouler sur l'extérieur du filtre jusqu'à ce qu'elle soit claire.
- Le presser et le tordre à deux mains pour s'assurer que toute l'eau est bien essorée.
- Poser le filtre sur son extrémité large ouverte pour le faire sécher. Laisser sécher complètement pendant au moins 24 heures.
- Replacer le filtre dans le cyclone. Faire pivoter la poignée en place. S'assurer que le loquet s'engage et s'enclenche. Replacer le bloc cyclone et collecteur transparent sur l'appareil (instructions ci-dessus).

### FILTRE B

- Placer l'appareil sur le côté.
- Retrait du filtre B :
  - tourner dans le sens antihoraire la molette de blocage central prévue sur le capot extérieur de la boule afin de libérer le capot
  - soulever le capot pour le retirer
  - tourner le filtre d'un quart de tour dans le sens antihoraire pour le libérer.
- Retirez le support en appuyant fermement sur chacune des attaches de libération et en poussant par le dessous pour libérer le filtre B comme illustré à la section "LAVAGE DES FILTRES".
- Pour éviter tout dommage, veuillez ne pas utiliser d'accessoires tranchants.
- Laver le filtre uniquement à l'eau froide.
- Le filtre B doit être rincé et tapoté jusqu'à ce que l'eau qui s'en écoule soit claire, puis tapoté à nouveau pour que toute l'eau soit évacuée. (Tapoter sur le bord plastique et non sur le filtre lui-même.) Laisser sécher complètement pendant au moins 24 heures.
- Il est normal que le filtre dans la boule devienne gris.
- Installation du filtre B :
  - alignez la flèche du support avec celle du filtre et appuyez fermement jusqu'à ce que les trois attaches s'enclenchent
  - remplacez le filtre dans la boule.
  - bloquez le filtre en place en le tournant dans le sens horaire de sorte que les flèches soient alignées.
- Pour replacer le capot extérieur de la boule, tourner la molette de blocage central dans le sens horaire. Elle est verrouillée lorsqu'un clic se fait entendre.

## OBSTRUCTIONS – COUPURE EN CAS DE SURCHAUFFE

- Cet appareil est équipé d'un coupe-circuit thermique automatique.
- Les gros objets peuvent bloquer les accessoires ou l'entrée du tube. Si une pièce est bloquée, l'appareil peut surchauffer et s'éteindre automatiquement.
- Dans ce cas, suivre les instructions de la section « Assurez-vous l'absence d'obstructions » ci-dessous.

## ASSUREZ-VOUS L'ABSENCE D'OBSTRUCTIONS

- Éteindre et débrancher l'appareil avant de vérifier l'absence d'obstructions. Si cette consigne n'est pas respectée, des blessures corporelles peuvent survenir.
- Laisser refroidir pendant 1 à 2 heures(s) avant de vérifier le filtre ou l'absence d'obstructions.
- Dégager toute obstruction avant de redémarrer.
- Vérifier l'absence d'obstructions dans le tube, les conduits d'air et la tête de nettoyage.
- Pour libérer le flexible de la machine, il faut d'abord retirer le tube.
- Libérer le flexible de l'appareil en appuyant sur la patte rouge prévue à la base du flexible. Elle est visible depuis l'avant de l'appareil.
- Vérifier l'absence d'obstructions dans le flexible.
- Faire attention aux éventuels objets pointus en vérifiant l'absence d'obstructions.
- Pour replacer le flexible, aligner les guides prévus à la base du flexible avec les glissières à l'entrée du conduit d'air. S'assurer que la patte rouge est face à l'avant de l'appareil. Enfoncer le flexible. Il s'enclenche automatiquement. Pour replacer le tube, suivre les instructions données à la section « Fonctionnement » ci-dessus.
- Pour retirer la semelle afin d'accéder aux obstructions, se reporter à la section « Semelle – démontage/montage ».
- Pour pouvoir vérifier l'absence d'obstructions dans le conduit d'air avant entre la boule et la tête de nettoyage, il faut d'abord retirer la tête : suivre les instructions données à la section « Semelle – démontage/montage » ci-dessus.
- Pour pouvoir vérifier l'absence d'obstructions dans le conduit d'air arrière entre la boule et la tête de nettoyage, il faut d'abord libérer la connexion élastique arrière : tirer le connecteur en plastique vers soi pour libérer le conduit d'air supérieur. Pour le replacer, le tirer légèrement à l'horizontale afin de l'aligner sur le conduit d'air supérieur. Le relâcher délicatement pour qu'il se remette en place.
- Faire attention aux éventuels objets pointus en vérifiant l'absence d'obstructions.

- Remettre en place toutes les pièces avant d'utiliser l'appareil.
- L'élimination des obstructions n'est pas couverte par la garantie.

## BROSSE ROTATIVE – ÉLIMINATION DES OBSTRUCTIONS

- Si la brosse rotative est obstruée, elle peut s'éteindre. Dans ce cas, la brosse doit être retirée comme illustré.
- Éteindre et débrancher l'appareil avant de vérifier l'absence d'obstructions. Si cette consigne n'est pas respectée, des blessures corporelles peuvent survenir.
- Faire attention aux éventuels objets pointus en éliminant les obstructions.
- Si vous ne réussissez pas à éliminer la cause du blocage, suivez les instructions ci-dessous pour retirer la semelle. Vous aurez accès à la cause de l'obstruction plus facilement. Il est également possible de contacter un expert Dyson au Service Consommateurs de Dyson ou de consulter le site Web. L'élimination des obstructions de la brosse rotative n'est pas couverte par la garantie.

## SEMELLE – DÉMONTAGE/MONTAGE

- Éteindre et débrancher l'appareil avant de vérifier l'absence d'obstructions. Si cette consigne n'est pas respectée, des blessures corporelles peuvent survenir.
- Positionner l'appareil à plat sur sa face avant.
- Un loquet rouge est prévu au niveau de la connexion entre la boule et la tête de nettoyage. Le faire glisser vers la boule tout en soutenant l'appareil.
- Tirer la tête de nettoyage à l'écart de l'appareil en appliquant une pression ferme et constante sur le loquet.
- Un levier rouge est prévu à chaque extrémité de la tête de nettoyage :
  - Faites pivoter les leviers vers le haut et l'extérieur, vers les extrémités de la tête de nettoyage, jusqu'à ce qu'ils s'enclenchent
  - Ouvrez la semelle.
- Faire attention aux éventuels objets pointus en éliminant les obstructions.
- Pour remettre la semelle :
  - Insérez les ergots dans le bord inférieur de la semelle, derrière le rebord à la base de la tête de nettoyage,
  - Faites pivoter la semelle vers le bas, en vous assurant qu'elle s'enclenche correctement. Elle émet clic lorsqu'elle est en place.
- Pour verrouiller la semelle, replacer les deux leviers dans leur position initiale, dans l'alignement de la semelle.
- Placer l'appareil sur le dos.
- Fixez la tête de nettoyage en la faisant glisser sur les connecteurs situés sur la face avant inférieure de la boule. Assurez-vous que la prise électrique de la tête de nettoyage s'insère bien dans le bloc d'alimentation prévu sur le corps de l'appareil, situé immédiatement au-dessus du conduit d'air. Poussez fermement : la tête de nettoyage émet un clic lorsqu'elle est en place.

## BROSSE ROTATIVE – DÉPANNAGE

- Si la brosse rotative a cessé de tourner, suivre les instructions d'élimination des obstructions susmentionnées. Il est également possible de contacter un expert Dyson du Service Consommateurs de Dyson ou de consulter le site Web.

## INFORMATIONS DE MISE AU REBUT

- Les produits Dyson sont fabriqués à partir de matériaux recyclables de haute qualité. Se débarrasser de ce produit de manière responsable et le recycler là où c'est possible.
- Ce marquage indique que ce produit ne doit pas être jeté avec les déchets ménagers dans l'ensemble de l'UE. Pour éviter tout effet nocif d'une élimination non contrôlée des déchets sur l'environnement et la santé, recyclez ce produit de manière responsable, de sorte à encourager la réutilisation durable des ressources en matériaux. Pour renvoyer votre appareil usagé, utilisez les systèmes de retour et de collecte, ou contactez le revendeur du produit, qui sera en mesure de le recycler d'une manière respectueuse de l'environnement.

## FR

## SERVICE CONSOMMATEURS DYSON

Si vous avez des questions sur votre aspirateur Dyson, veuillez contacter le Service Consommateurs Dyson en vous munissant du numéro de série de votre appareil, de vos coordonnées, du lieu et de la date d'achat de votre aspirateur ou contactez Dyson en utilisant notre site internet.

Le numéro de série est situé sur le corps de l'appareil, derrière le collecteur transparent.

La plupart des questions peut être résolue par téléphone par un de nos techniciens du Service Consommateurs Dyson.

Si votre aspirateur nécessite une réparation, veuillez contacter le Service Consommateurs Dyson pour détailler les options possibles. Si votre aspirateur est sous garantie et si la réparation est prise en charge, il sera réparé sans frais.

## ENREGISTREZ-VOUS COMME PROPRIÉTAIRE D'UN DYSON

### MERCI D'AVOIR CHOISI UN APPAREIL DYSON

Pour nous aider à vous garantir un service rapide et efficace, veuillez nous enregistrer comme propriétaire Dyson. Vous avez deux possibilités d'enregistrement.

- En ligne à l'adresse [www.dyson.fr](http://www.dyson.fr)
- En contactant le Service Consommateurs de Dyson au 08 00 94 58 01. Cet enregistrement vous confirme comme possesseur d'un aspirateur Dyson et nous permet de vous contacter si besoin.

## GARANTIE DE 5 ANS

### CONDITIONS GÉNÉRALES DE VOTRE GARANTIE 5 ANS DYSON

### CE QUI EST GARANTI

- La réparation ou le remplacement de votre aspirateur (à la seule discrétion de Dyson) s'il se révèle défectueux par défaut de matériau, de main d'œuvre ou de fonctionnement dans les cinq ans à partir de la date d'achat ou de livraison. (si une pièce n'est plus disponible ou plus fabriquée, Dyson la remplacera par une pièce fonctionnelle équivalente).

- Lorsque l'appareil est vendu en dehors de l'UE, cette garantie n'est valable que si l'appareil est utilisé dans le pays dans lequel il a été vendu.
- Lorsque l'appareil est vendu dans l'UE, cette garantie n'est valable que (i) si l'appareil est utilisé dans le pays dans lequel il a été vendu ou, (ii) lorsque l'appareil est utilisé en Autriche, en Belgique, en France, en Allemagne, en Irlande, en Italie, aux Pays-Bas, en Espagne ou au Royaume-Uni, si le modèle est celui indiqué et que l'appareil respecte la tension nominale du pays.

## CE QUI N'EST PAS GARANTI

Dyson ne garantit pas la réparation ni le remplacement d'un produit suite à :

- Dégâts accidentels, défauts causés par une mauvaise utilisation, un entretien incorrect, une négligence ou une manipulation non conforme aux instructions du manuel d'utilisation.
- Utilisation de l'aspirateur en dehors des travaux ménagers ordinaires.
- Utilisation de pièces non assemblées ou fixées conformément aux instructions de Dyson.
- Utilisation de pièces et accessoires autres que ceux de Dyson.
- Erreur d'installation (sauf en cas d'installation par Dyson).
- Réparations ou modifications effectuées par des personnes autres que Dyson ou ses agents agréés.
- Obstructions : veuillez vous référer aux informations disponibles dans votre manuel d'utilisation dans la partie vérifier les obstructions.
- Usure normale (exemple : brosse).
- L'utilisation de cet appareil pour aspirer des gravas, des cendres, du plâtre.
- Baisse d'autonomie de la batterie due à son âge ou à son utilisation (appareils sans fil uniquement).

En cas de doute sur la couverture de votre garantie, veuillez contacter le Service Consommateurs Dyson.

## RÉSUMÉ DE LA GARANTIE

Pour enregistrer votre garantie, vous devez fournir le numéro de série, la date et le lieu d'achat. Veuillez conserver votre facture d'achat en lieu sûr et vous assurer que vous pourrez disposer de ce document en cas de nécessité. Le numéro de série se trouve sur la plaque signalétique située sous l'appareil. Pour qu'une intervention puisse être réalisée sur votre aspirateur, vous devez fournir la preuve d'achat /de livraison (l'original et tout document qui prouve que vous en êtes le propriétaire). Sans cette preuve, toute intervention sera à votre charge. Veuillez conserver votre facture ou votre bon de livraison.

1. Toute réparation sera effectuée par Dyson ou l'un de ses agents agréés.
2. Toutes les pièces ou produits remplacés deviennent la propriété de Dyson.
  - 3.1. Pour une période de 5 ans à compter de la date d'achat de l'appareil, la garantie couvre la réparation gratuite de votre aspirateur (pièces et main d'œuvre incluses) si celui-ci, ou l'un de ses composants, est constaté comme étant défectueux, ou en cas de défaut de fabrication (si une pièce détachée n'est plus disponible en stock ou n'est plus fabriquée, Dyson ou l'un de ses agents agréés la remplacera par une pièce de rechange équivalente).
  - 3.2. Si nous considérons que l'appareil n'est pas réparable, ou que le coût de réparation est trop important, nous remplacerons, à notre seule discrétion, l'aspirateur par un autre modèle équivalent ou ayant les mêmes caractéristiques.
  - 3.3. La présente garantie ne couvre pas les dommages ou défauts suivants :
    - L'utilisation de pièces et d'accessoires autres que ceux recommandés par Dyson.
    - Les négligences lors de l'utilisation et la manipulation de l'appareil, un mauvais usage et/ou un manque d'entretien.
    - Les sources externes telles que les dégâts dus au transport et aux intempéries.
    - Les réparations ou modifications effectuées par des personnes ou agents non autorisés.
    - L'utilisation de l'appareil à des fins autres que les travaux ménagers ordinaires.
    - L'usure naturelle de l'appareil, y compris l'usure naturelle des pièces les plus utilisées telles que les filtres, la brosse, l'ensemble tube et flexible, et le câble d'alimentation (ou en cas de diagnostic d'un dommage causé par une source externe ou par une utilisation non appropriée).
4. La présente garantie pourra être mise en œuvre dans le pays d'achat (conditions particulières pour les DOM et TOM).
5. Dyson s'engage à garantir la conformité des biens au contrat ainsi que les éventuels vices cachés, sans que cela ne fasse obstacle à la mise en œuvre de la présente garantie commerciale lorsque celle-ci est plus étendue que la garantie légale.

## "GARANTIE LÉGALE DE CONFORMITÉ" (EXTRAIT DU CODE DE LA CONSOMMATION)

Art.L.211-4 "Le vendeur est tenu de livrer un bien conforme au contrat et répond des défauts de conformité existant lors de la délivrance. Il répond également des défauts de conformité résultant de l'emballage, des instructions de montage ou de l'installation lorsque celle-ci a été mise à sa charge par le contrat ou a été réalisée sous sa responsabilité."

Art.L.211-12 "L'action résultant du défaut de conformité se prescrit par deux ans à compter de la délivrance du bien."

Art.L.211-5 "Pour être conforme au contrat, le bien doit :

1° Être propre à l'usage habituellement attendu d'un bien semblable et, le cas échéant :

- correspondre à la description donnée par le vendeur et posséder les qualités que celui-ci a présentées à l'acheteur sous forme d'échantillon ou de modèle ;
- présenter les qualités qu'un acheteur peut légitimement attendre eu égard aux déclarations publiques faites par le vendeur, par le producteur ou par son représentant, notamment dans la publicité ou l'étiquetage ;

2° Ou présenter les caractéristiques définies d'un commun accord par les parties ou être propre à tout usage spécial recherché par l'acheteur, porté à la connaissance du vendeur et que ce dernier a accepté."

"De la garantie des défauts de la chose vendue" (extrait du code civil)

Art.1641 "Le vendeur est tenu de la garantie à raison des défauts cachés de la chose vendue qui la rendent impropre à l'usage auquel on la destine, ou qui diminuent tellement cet usage que l'acheteur ne l'aurait pas acquise, ou n'en aurait donné qu'un moindre prix, s'il les avait connus."

Art.1648 (1er alinéa) "L'action résultant des vices rédhibitoires doit être intentée par l'acquéreur dans un délai de deux ans à compter de la découverte du vice." 6. Vos coordonnées seront uniquement conservées par la société Dyson, responsable du traitement, la société Dawleys et les agents agréés, pour les besoins de mise en œuvre de la présente garantie et de la relation clientèle. Les informations recueillies et traitées par la société Dyson sont régies par les dispositions de la loi « Informatique et Libertés » du 6 janvier 1978 modifiée par la loi du 6 août 2004. Elles seront utilisées pour les besoins de mise en œuvre

de la présente garantie et de la relation clientèle et sont destinées, à cette fin, à Dyson ainsi qu'à ses prestataires de services. Vous disposez d'un droit d'accès, de rectification et de modification des données vous concernant, ainsi que d'un droit d'opposition à leur traitement. Ces droits peuvent être exercés à tout moment, notamment auprès de DYSON Service Consommateurs CPM International Telebusiness SL, Edificio Ono, Carrer de Lepant 350, Planta 1a, 08025 Barcelona, Spain.

Des informations commerciales pourront également vous être envoyées.

Vous pouvez vous opposer à ce que Dyson vous adresse des offres promotionnelles sur ses produits, ainsi qu'à recevoir toutes autres offres commerciales par courrier, en écrivant à service.conso@dyson.com ou à DYSON Service Consommateurs CPM International Telebusiness SL, Edificio Ono, Carrer de Lepant 350, Planta 1a, 08025 Barcelona, Spain si vous n'avez pas d'adresse email. A votre demande, Dyson vous remboursera les frais de timbre.

## DE/AT/CH

## BENUTZUNG IHRES DYSON-GERÄTES

BITTE LESEN SIE DEN ABSCHNITT "WICHTIGE SICHERHEITSHINWEISE" IN DIESER DYSON-BEDIENUNGSANLEITUNG, BEVOR SIE DAS GERÄT BENUTZEN.

## MONTAGE

- Legen Sie den Staubsauger flach mit der Rückseite auf den Boden.
- Bringen Sie den Bürstkopf am Staubsauger an, indem Sie ihn auf die Verbindungen am unteren vorderen Teil des Balls schieben. Vergewissern Sie sich, dass der Stecker am Bürstkopf korrekt in den Anschluss am Gerätekörper direkt über dem Luftkanal eingesetzt wird. Fest drücken: Der Bürstkopf muss hörbar einrasten.
- Bringen Sie das Gerät in eine aufrechte Position.
- Das Rohr in den Schlauch schieben.
- Den Griff nach unten drücken, bis die rote Taste in das Gerät einrastet.
- Um den Zubehöralter anzubringen, müssen Sie zuerst den Zylinder und den durchsichtigen Behälter entfernen: Sie können den Behälter lösen, indem Sie die rote Taste oben am Zylinder drücken.
- Schieben Sie den Zubehöralter wie gezeigt knapp über dem Ball auf die Rückseite des Staubsaugers. Drücken Sie den Zubehöralter mit Ihren Daumen fest, wobei Sie an der Vorderseite des Staubsaugers mit Ihren Fingern das Gerät von vorne stützen. Sie müssen fest drücken, da es sich um eine stramme Halterung handelt. Bitte beachten Sie: Der Zubehöralter kann nicht wieder entfernt werden.
- Bringen Sie den Zylinder und den durchsichtigen Behälter wieder an.
- Bringen Sie die Zubehörteile an.
- Wickeln Sie das Kabel um die Kabelhaken herum auf. Sichern Sie das Kabel mit der Klammer.

## INBETRIEBNAHME DES GERÄTES

- Wickeln Sie das Kabel ab.
- Schließen Sie das Gerät an eine Netzsteckdose an.
- Schalten Sie das Gerät mit der roten Ein/Aus-Taste ein bzw. aus.
- Um mit dem Reinigen zu beginnen, neigen Sie den Griff nach hinten. Die Stabilisatorplatte fährt automatisch hoch.
- Die Bürstenwalze dreht sich nicht, wenn der Staubsauger in aufrechter Position steht.
- Um das Rohr abzunehmen, den Schnapper öffnen, die rote Taste drücken und das Rohr anheben. Das Rohr drehen und den Griff in den Schlauch klemmen. Die Zubehörteile können entweder am Schlauch oder am Rohr befestigt werden.
- Bringen Sie das Gerät nach dem Staubsaugen mit festem Schub in eine aufrechte Position. Das Fahrgestell wird automatisch abgesenkt.
- Schalten Sie das Gerät aus. Ziehen Sie den Netzstecker, wickeln Sie das Kabel auf und verstauen Sie das Gerät.
- Schalten Sie das Gerät AUS, ziehen Sie den Netzstecker und vergewissern Sie sich, dass es aufrecht steht, bevor:
  - Sie Zubehör wechseln oder verwenden
  - Sie den Schlauch oder andere Elemente abnehmen.
- Tragen Sie das Gerät immer am Tragegriff des durchsichtigen Behälters.

## UMSCHALTBARE BODENDÜSE MIT SAUGKRAFTREGULIERUNG

- Ihr Gerät verfügt über eine Umschaltbare Bodendüse mit Saugkraftregulierung. Dieser Reinigungskopf wird bei Tests im Rahmen der EU-Verordnungen Nr. 665/2013 und Nr. 666/2013 eingesetzt und muss im Maximal-Modus durchgeführt werden.

### NORMALMODUS

- Geringer Kraftaufwand für mühelose Reinigung.
- Zum Staubsaugen auf leicht verschmutzten Teppichen, Vorlegern und Hartböden.
- Ihr Gerät ist beim Auspacken auf diese Saugkraftstufe voreingestellt.

### MAXIMAL-MODUS

- Maximale Saugkraft für effektive Entfernung von Staub und Schmutz.
- Zum Staubsaugen auf widerstandsfähigen Bodenbelägen, Hartböden und stark verschmutzten Teppichen und Vorlegern.
- Wenn Sie zu dieser Einstellung wechseln möchten, bewegen Sie den Schieber zur Saugkraftregulierung oben an der Bodendüse wie abgebildet.
- VORSICHT: Die Saugkraft dieses Modus kann empfindliche Böden beschädigen. Lesen Sie vor dem Staubsaugen die Reinigungsempfehlungen des Bodenbelagherstellers.
- Wenn die Saugkraft im Maximal-Modus eine einfache Steuerung verhindert, wechseln Sie in den einfachen Modus.

## REINIGUNG VON HARTBÖDEN UND TEPPICHEN

- Die Bürstwalze steht standardmäßig auf „EIN“ (dreht sich), wenn Sie das Gerät einschalten und zur Reinigung nach hinten neigen.
- Die Bürstwalze dreht sich nicht, wenn das Gerät aufrecht steht.
- So schalten Sie die Bürstwalze „AUS“ (z. B. bei empfindlichen Teppichen und Hartböden):
  - Schalten Sie das Gerät „EIN“

- Neigen Sie das Gerät nach hinten
- Drücken Sie die EIN/AUS-Taste der Bürstwalze – die Bürstwalze hört auf, sich zu drehen.
- Die Bürstwalze stoppt automatisch, wenn sie blockiert ist (siehe „Bürstwalze – Beheben von Blockierungen“).
- Vor dem Saugen Ihrer Fußböden und Fußbodenbeläge sollten Sie die Pflegehinweise des jeweiligen Herstellers lesen.
- Manche Teppichböden können bei Verwendung einer rotierenden Bürstwalze fesseln. Wenn dies geschieht, sollten Sie den Teppich wie einen Hartboden saugen und den Hersteller konsultieren.
- Die Bürstwalze am Gerät kann manche Arten von Teppichböden beschädigen. Schalten Sie die Bürstwalze im Zweifelsfall aus.
- Kontrollieren Sie die Bürstwalze regelmäßig und befreien Sie sie von Ablagerungen (zum Beispiel Haaren). Ablagerungen auf der linken Seite der Bürstwalze können den Boden beim Staubsaugen beschädigen.

## PFLEGE IHRES DYSON GERÄTS

- Es dürfen nur die Instandhaltungsarbeiten oder Reparaturen durchgeführt werden, die in dieser Bedienungsanleitung von Dyson aufgeführt sind bzw. vom Dyson Kundendienst empfohlen werden.
- Es sollten nur von Dyson empfohlene Ersatzteile verwendet werden. Die Verwendung anderer Ersatzteile kann zum Erlöschen der Garantie führen.
- Das Gerät in Innenräumen aufbewahren. Nicht bei unter 3°C verwenden bzw. lagern. Das Gerät sollte beim Einschalten Raumtemperatur haben.
- Das Gerät nur mit einem trockenen Tuch reinigen. Keine Schmier-, Reinigungs-, Poliermittel oder Raumsprays auf dem Gerät anwenden.
- Nach dem Saugen in der Garage stets Bodenplatte und Ball mit einem trockenen Tuch von Sand, Schmutz oder Steinchen reinigen, die empfindliche Fußböden beschädigen können.

## STAUBSAUGEN

- Verwenden Sie das Gerät nicht ohne den durchsichtigen Behälter und die Filter.
- Feinstaub, wie z. B. Mehl oder Baustaub, sollte nur in sehr kleinen Mengen aufgesaugt werden.
- Saugen Sie mit dem Gerät keine scharfen Gegenstände, kleines Spielzeug, Nadeln, Büroklammern usw. auf. Diese können das Gerät beschädigen.
- Beim Saugen mancher Teppichböden können sich der Behälter oder das Rohr elektrostatisch aufladen. Dies ist ungefährlich und hat nichts mit der Netzstromversorgung zu tun. Um den Effekt auf ein Minimum zu beschränken, sollten Sie nie die Hand oder irgendwelche Gegenstände in den durchsichtigen Behälter stecken, es sei denn, er ist leer und wurde mit kaltem Wasser ausgespült (siehe „Reinigen des durchsichtigen Behälters“).
- Das Gerät sollte sich bei der Verwendung auf Treppen nicht über Ihnen befinden. Beim Reinigen von Treppen sollte der Rohrgriff nicht ausgefahren sein und Zubehörteile sollten am Ende des Schlauchs statt am Ende des Rohrs verwendet werden.
- Stellen Sie das Gerät nicht auf Stühle, Tische usw.
- Überzeugen Sie sich vor dem Saugen auf hochglanzpolierten Böden wie Holzdielen oder Linoleum, dass sich auf der Unterseite der Bodendüse oder in den Bürsten keine Fremdkörper befinden, die Kratzer verursachen könnten.
- Bleiben Sie auf empfindlichen Böden mit der Bodendüse nicht auf der gleichen Stelle.

## BEHÄLTERENTLEERUNG

- Leeren Sie den durchsichtigen Behälter, sobald der Schmutz an einer Stelle die MAX Markierung erreicht hat. Er darf nicht überfüllt werden.
- Schalten Sie das Gerät aus und ziehen Sie den Netzstecker, bevor Sie den durchsichtigen Behälter entleeren.
- Um den Zyklon und den durchsichtigen Behälter vom Staubsauger abzunehmen, drücken Sie auf die rote Taste oben auf dem Tragegriff.
- Um den Behälter zu entleeren, drücken Sie dieselbe rote Taste ganz nach unten.
- Um Kontakt mit Staub und anderen Allergenen bei der Entleerung zu vermeiden, sollten Sie den durchsichtigen Behälter in einen Plastikbeutel entleeren.
- Ziehen Sie den durchsichtigen Behälter anschließend vorsichtig aus der Plastiktüte.
- Schließen Sie die Plastiktüte und entsorgen Sie sie auf dem normalen Weg.
- Wieder anbringen:
  - Schließen Sie den Boden des durchsichtigen Behälters, sodass er einrastet
  - Drücken Sie den Zyklon und die durchsichtige Behältereinheit in den Gerätekörper, bis sie einrasten
  - Vergewissern Sie sich, dass der Behälter fest am Gerät sitzt.

## REINIGEN DES DURCHSICHTIGEN BEHÄLTERS

- Den Zyklon und den Auffangbehälter vom Gerät entfernen (siehe 'Entleeren des Auffangbehälters').
- Um das Behälteroberteil vom durchsichtigen Behälterunterteil zu trennen, den roten Knopf drücken, sodass sich die Bodenplatte öffnet. Hinter der roten Taste ist jetzt eine silberne Taste sichtbar. Die silberne Taste (im gerippten Bereich) drücken und den Zyklon vom Auffangbehälter abnehmen.
- Den Auffangbehälter nur mit kaltem Wasser ausspülen.
- Zum Säubern des Auffangbehälters weder Reinigungsmittel noch Polituren oder Raumsprays verwenden.
- Den Auffangbehälter nicht in der Spülmaschine waschen.
- Den Zyklon nie in Wasser tauchen und kein Wasser in die Zyklo laufen lassen.
- Das Sieb mit einem trockenen Tuch oder einer Bürste reinigen, um Flusen und Staub zu entfernen.
- Der Auffangbehälter muss vollständig trocken sein, bevor er wieder eingesetzt wird.
- Behälter wieder zusammensetzen:
  - Den Zyklonmantel in den Auffangbehälter setzen, sodass der silberne Knopf klickt und einrastet.
  - Bodenplatte des Behälters schließen, sodass sie einrastet.
  - Den Behälter wieder an der Haupteinheit des Geräts anbringen, bis er einrastet.
  - Sicherstellen, dass der Behälter fest am Gerät sitzt.

## WASCHEN DER FILTER

- Das Gerät besitzt zwei waschbare Filter (siehe Abbildung).
- Überprüfen und waschen Sie die Filter regelmäßig wie abgebildet, damit das Gerät seine Leistung beibehält.

- Schalten Sie den Staubsauger aus und ziehen Sie den Netzstecker, bevor Sie die Filter prüfen oder herausnehmen.
- Das Aufsaugen von Feinstaub kann den Waschzyklus verkürzen.
- Filter nur mit kaltem Wasser waschen. Keine Reinigungsmittel verwenden.
- Die Filter nicht in der Spülmaschine oder Waschmaschine reinigen.
- Nicht in einem Trockner, der Mikrowelle oder in der Nähe einer offenen Flamme trocknen.

### FILTER A

- Nehmen Sie den Behälter vom Gerät ab, wie unter "Behälterentleerung" beschrieben.
- Lösen Sie den Schnappverschluss vorne am Behälteroberteil. Heben Sie die Abdeckplatte des Behälteroberteils nach oben.
- Nehmen Sie den Filter heraus.
- Waschen Sie den Filter nur mit kaltem Wasser. Halten Sie ihn unter einen Wasserhahn und lassen Sie Wasser durch das offene Ende laufen, bis das Wasser klar bleibt. Drehen Sie ihn um und klopfen Sie ihn aus.
- Drücken Sie den Filter mit beiden Händen aus, um sicherzustellen, dass das überschüssige Wasser entfernt wird.
- Lassen Sie Wasser über die Außenseite des Filters laufen, bis das Wasser klar bleibt.
- Drücken Sie den Filter mit beiden Händen aus, um sicherzustellen, dass das überschüssige Wasser entfernt wird.
- Stellen Sie den Filter zum Trocknen auf seiner breiten, offenen Seite ab. Lassen Sie den Filter bitte mindestens 24 Stunden lang trocknen.
- Setzen Sie den Filter wieder in den Behälter ein. Drücken Sie die Abdeckplatte des Behälteroberteils nach unten. Achten Sie darauf, dass der Verschluss hörbar einrastet. Setzen Sie den durchsichtigen Behälter wieder in das Gerät ein (Anleitung siehe oben).

### FILTER B

- Legen Sie den Staubsauger flach seitlich auf den Boden.
- Filter B entnehmen:
  - Drehen Sie das blaue Verriegelungsrad an der äußeren Abdeckung des Balls gegen den Uhrzeigersinn, bis sie abgenommen werden kann.
  - Nehmen Sie die Filterabdeckung ab
  - Drehen Sie den Filter eine Viertelumdrehung gegen den Uhrzeigersinn, um ihn abnehmen zu können.
- Zum Entfernen des Leitblechs die beiden Verschlussklammern fest nach unten drücken und von unten anheben, um Filter B wie im Abschnitt "WASCHEN DER FILTER" beschrieben zu entfernen.
- Um Schäden zu vermeiden, beim Entfernen des Leitblechs keine scharfen Gegenstände verwenden.
- Waschen Sie den Filter nur mit kaltem Wasser.
- Filter B sollte ausgespült und abgeklopft werden, bis das Wasser klar bleibt, und dann noch einmal abgeklopft werden, damit überschüssiges Wasser entfernt wird. Klopfen Sie nur auf den Kunststoffwulst, nicht auf das Filtermaterial. Lassen Sie den Filter bitte mindestens 24 Stunden lang trocknen.
- Es ist normal, dass sich Filter B nach einer gewissen Zeit grau verfärbt.
- Filter B wieder einsetzen:
  - Den Pfeil auf dem Leitblech nach dem Pfeil auf dem Filter ausrichten; fest drücken, bis alle drei Klammern einrasten
  - Den Filter wieder in den Ball einsetzen
  - Zum Sichern des Filters diesen im Uhrzeigersinn drehen, bis die Pfeile zueinander ausgerichtet sind.
- Drehen Sie beim erneuten Anbringen der Abdeckung des Balls das Verriegelungsrad im Uhrzeigersinn. Wenn es hörbar klickt, ist sie eingerastet.

## BLOCKIERUNGEN – ÜBERHITZUNGSSCHUTZ

- Dieses Gerät besitzt einen sich automatisch zurücksetzenden Überhitzungsschutz.
- Größere Gegenstände können Zubehör oder Rohreinlass blockieren. Wenn ein Teil blockiert ist, kann sich das Gerät überhitzen und automatisch abschalten.
- Befolgen Sie in diesem Fall die Anweisungen unter „Suchen nach Blockierungen“.

## SUCHEN NACH BLOCKIERUNGEN

- Schalten Sie das Gerät aus und ziehen Sie den Netzstecker, bevor Sie nach Blockierungen suchen. Es kann sonst zu Verletzungen kommen.
- Lassen Sie es 1-2 Stunden abkühlen, bevor Sie den Filter prüfen oder Blockierungen suchen.
- Entfernen Sie alle Blockierungen, bevor Sie das Gerät wieder einschalten.
- Bei einer Blockierung im Bürstkopf können Sie die Bodenplatte abnehmen.
- Um den Schlauch vom Staubsauger zu trennen, müssen Sie zuerst das Rohr entfernen.
- Nehmen Sie den durchsichtigen Behälter vom Gerät ab. Lösen Sie den Schlauch vom Staubsauger, indem Sie die rote Verriegelung unten am Schlauch drücken. Diese Verriegelung ist von vorne zugänglich.
- Suchen Sie nach Blockierungen im Schlauch.
- Achten Sie auf scharfe Objekte, wenn Sie eine Blockierung entfernen.
- Um den Schlauch wieder anzubringen, richten Sie die Führungen unten am Schlauch mit den Führungskanälen am Luftkanal aus. Achten Sie darauf, dass die rote Verriegelung zur Vorderseite des Staubsaugers hin ausgerichtet ist. Schieben Sie den Schlauch in die Führungskanäle. Der Schlauch rastet hörbar ein. Befolgen Sie die Anweisungen im Abschnitt „Inbetriebnahme des Gerätes“, um das Rohr erneut anzubringen.
- Hinweise zum Entfernen der Bodenplatte finden Sie unter „ABNEHMEN UND ANBRINGEN DER BODENPLATTE“.
- Bei einer Blockierung im vorderen Luftkanal zwischen Bürstkopf und Ball müssen Sie den Bürstkopf abnehmen. Hinweise dazu finden Sie unter „ABNEHMEN UND ANBRINGEN DER BODENPLATTE“.
- Bei einer Blockierung im hinteren Luftkanal zwischen Bürstkopf und Ball müssen Sie die hintere elastische Verbindung lösen. Ziehen Sie die Plastikverbindung zu sich her, um sie vom oberen Luftkanal zu lösen. Um sie zu ersetzen, ziehen Sie sie in horizontaler Richtung etwas heraus, bis sie mit dem oberen Luftkanal fluchtet. Lassen Sie sie vorsichtig los, damit sie von selbst wieder an ihren Platz gleitet.
- Achten Sie auf scharfe Objekte, wenn Sie eine Blockierung entfernen.
- Setzen Sie das Gerät erst wieder komplett zusammen, bevor Sie es einschalten.
- Das Entfernen von Blockierungen fällt nicht unter die Garantie.

## BÜRSTWALZE – BEHEBEN VON BLOCKIERUNGEN

- Wenn die Bürstwalze blockiert ist, kann sie sich ausschalten. Wenn dies passiert, müssen Sie die Bürstwalze wie gezeigt abnehmen.
- Schalten Sie zuerst das Gerät aus und ziehen Sie den Netzstecker. Es kann sonst zu Verletzungen kommen.
- Achten Sie auf scharfe Objekte, wenn Sie eine Blockierung entfernen.
- Wenn Sie die Blockierung nicht beseitigen können, nehmen Sie die Bodenplatte ab, wie unter "Abnehmen und Anbringen der Bodenplatte" beschrieben. So erhalten Sie einen besseren Zugang zu der Blockierung. Alternativ können Sie den Dyson Kundendienst kontaktieren oder die Online Hilfe auf unserer Website verwenden.

## ABNEHMEN UND ANBRINGEN DER BODENPLATTE

- Schalten Sie zuerst das Gerät aus und ziehen Sie den Netzstecker. Es kann sonst zu Verletzungen kommen.
- Legen Sie das Gerät auf die Vorderseite.
- Zwischen Bürstkopf und Ball befindet sich eine rote Verriegelung. Schieben Sie sie in Richtung Ball und stützen Sie dabei den Staubsauger.
- Nehmen Sie den Bürstkopf vom Gerät ab. Ziehen Sie kräftig und gleichmäßig. An jedem Ende des Bürstkopfs befinden sich zwei rote Hebel:
  - Drehen Sie die Hebel nach oben und außen zum Ende des Bürstkopfs hin, bis Sie ein Klicken hören.
  - Öffnen Sie die Bodenplatte.
- Achten Sie auf scharfe Objekte, wenn Sie eine Blockierung entfernen.
- Bodenplatte wieder anbringen:
  - Setzen Sie die Laschen am unteren Rand der Bodenplatte hinter dem Rand am Boden des Reinigungskopfs ein.
  - Schwenken Sie die Bodenplatte nach unten und stellen Sie sicher, dass sie einrastet und richtig sitzt.
- Drücken Sie zum Befestigen der Bodenplatte beide Hebel nach hinten in die ursprüngliche Position, sodass sie bündig mit der Oberfläche des Bürstkopfs abschließen.
- Legen Sie den Staubsauger flach mit der Rückseite auf den Boden.
- Bringen Sie den Bürstkopf am Staubsauger an, indem Sie ihn auf die Verbindungen am unteren vorderen Teil des Balls schieben. Vergewissern Sie sich, dass der Stecker am Bürstkopf korrekt in den Anschluss am Gerätekorpus direkt über dem Luftkanal eingesetzt wird. Fest drücken: Der Bürstkopf muss hörbar einrasten.

## BÜRSTWALZE – FEHLERSUCHE

- Wenn sich die Bürstwalze nicht mehr dreht, folgen Sie der obigen Anleitung zum Beheben von Blockierungen. Alternativ dazu können Sie sich mit dem Fachpersonal des Kundendienstes von Dyson in Verbindung setzen oder die Website besuchen.

## HINWEIS ZUR ENTSORGUNG

- Produkte von Dyson bestehen aus hochwertigem, wiederverwendbarem Material. Entsorgen Sie dieses Produkt auf verantwortungsvolle Weise und führen Sie es nach Möglichkeit einer Wiederverwertung zu.
- Diese Kennzeichnung bedeutet, dass dieses Produkt innerhalb der EU nicht zusammen mit dem normalen Haushaltsmüll entsorgt werden darf. Damit durch unkontrollierte Abfallentsorgung verursachte mögliche Umwelt- oder Gesundheitsschäden verhindert werden können, entsorgen Sie dieses Produkt bitte ordnungsgemäß, um die nachhaltige Wiederverwertung von stofflichen Ressourcen zu fördern. Nutzen Sie zur Rückgabe Ihres gebrauchten Geräts bitte die entsprechenden Rückgabe- und Sammelsysteme, oder wenden Sie sich an den Händler, bei dem das Produkt gekauft wurde. Auf diese Weise kann dieses Produkt auf umweltfreundliche Weise recycelt werden.

## DE/AT

## DYSON KUNDENDIENST

Wenn Sie Fragen zu Ihrem Dyson Staubsauger haben, rufen Sie bitte den Dyson Kundendienst an. Nennen Sie die Seriennummer Ihres Staubsaugers und geben Sie an, wo und wann Sie den Staubsauger gekauft haben. Alternativ können Sie auch über unsere Website mit uns Kontakt aufnehmen.

Sie finden die Seriennummer auf dem Staubsauger hinter dem durchsichtigen Behälter.

Die meisten Fragen können von einem Mitarbeiter des Dyson Kundendienstes telefonisch beantwortet werden.

Benötigt Ihr Gerät eine Reparatur, rufen Sie bitte den Dyson Kundendienst an, damit wir Sie diesbezüglich über Ihre Möglichkeiten informieren können. Wenn Sie noch Garantie auf Ihrem Gerät haben und die Reparatur gedeckt ist, fallen für Sie keinerlei Kosten an.

## BITTE REGISTRIEREN SIE SICH ALS EIGENTÜMER EINES DYSON PRODUKTES

### DANKE, DASS SIE SICH FÜR DYSON ENTSCHEIDEN HABEN

Damit wir Ihnen schnellen und effizienten Service bieten können, registrieren Sie sich bitte als Eigentümer Ihres Dyson Produktes. Dafür stehen Ihnen zwei Möglichkeiten zur Auswahl:

- Online unter [www.dyson.de](http://www.dyson.de) bzw. [www.dyson.at](http://www.dyson.at)
  - Telefonisch über den Dyson Kundendienst: 0800 31 31 31 8. Für Österreich: 0810 333 976 (zum Ortstarif - aus ganz Österreich).
- Damit bestätigen Sie im Fall eines Garantieschadens, dass Sie der Eigentümer sind und ermöglichen uns, ggf. mit Ihnen Kontakt aufzunehmen.

## 5-JAHRES-GARANTIE

### ALLGEMEINE BEDINGUNGEN DER AUF 5 JAHRE BEGRENZTEN DYSON - GARANTIE

## WAS WIRD ABGEDECKT

- Reparatur oder Ersatz Ihres Staubsaugers (im Ermessen von Dyson), wenn Ihr Staubsauger innerhalb von 5 Jahren nach Kauf oder Lieferung Mängel aufgrund von fehlerhaftem Material, fehlerhafter Verarbeitung oder fehlerhafter Funktion

aufweist. Sollte ein Teil nicht mehr verfügbar sein oder nicht mehr hergestellt werden, tauscht Dyson es gegen ein funktionsfähiges Ersatzteil aus.

- Wenn dieses Gerät außerhalb der EU verkauft wird, gilt diese Garantie nur, wenn das Gerät in dem Land, in dem es verkauft wurde, verwendet wird.
- Wenn dieses Gerät innerhalb der EU verkauft wird, gilt diese Garantie nur, (i) wenn das Gerät in dem Land, in dem es verkauft wurde, verwendet wird oder (ii) wenn das Gerät in Belgien, Deutschland, Frankreich, Großbritannien, Irland, Italien, den Niederlanden, Österreich oder Spanien verwendet wird und das gleiche Modell wie dieses Gerät mit der Nennspannung des jeweiligen Landes verkauft wird.

## WAS WIRD NICHT ABGEDECKT

Dyson übernimmt keine Garantie für Reparatur oder Ersatz eines Produkts, sofern diese zurückzuführen ist auf:

- Unfallschäden, die durch unsachgemäße Verwendung oder Pflege, Missbrauch, Vernachlässigung sowie unvorsichtige Verwendung oder Bedienung des Gerätes entstanden und daher nicht mit der Dyson-Bedienungsanleitung konform sind.
  - Verwendung des Gerätes zu anderen als den üblichen Haushaltszwecken.
  - Verwendung von Teilen, die nicht gemäß den Richtlinien von Dyson montiert oder eingebaut wurden.
  - Verwendung von Teilen und Zubehör anderer Hersteller.
  - Fehlerhafte Installation.
  - Reparaturen oder Änderungen, die nicht durch Dyson oder seine autorisierten Partner vorgenommen wurden.
  - Blockierungen – bitte lesen Sie in der Dyson-Bedienungsanleitung, wie Sie Blockierungen Ihres Gerätes beheben können.
  - Normale Abnutzung (z.B. Bodendüsen, Keilriemen, Akkus usw.)
  - Bei Verwendung dieses Geräts auf Schutt, Asche oder Putz.
  - Verkürzung der Batterieentladezeit durch Alterung oder Verschleiß der Batterie (nur bei schnurlosen Geräten).
- Wenn Sie Fragen zum Leistungsumfang der Dyson Garantie haben, rufen Sie bitte den Dyson Kundendienst unter 0800 31 31 31 8 an. Für Österreich: 0810 333 976 (zum Ortstarif - aus ganz Österreich).

## ZUSAMMENFASSUNG

- Die Garantie beginnt mit dem Kaufdatum oder mit dem Lieferdatum, wenn die Lieferung später erfolgte.
- Sie müssen einen Kaufbeleg bzw. Lieferschein vorlegen, bevor sämtliche Arbeiten ausgeführt werden können. Ohne diesen Beleg, werden Ihnen die Kosten sämtlicher anfallender Arbeiten in Rechnung gestellt. Bitte bewahren Sie Ihren Kaufbeleg oder Lieferschein daher sorgfältig auf.
- Sämtliche Arbeiten werden durch Dyson oder seine autorisierten Partner ausgeführt.
- Alle ersetzten Teile werden Eigentum von Dyson.
- Durch Reparatur oder Ersatz Ihres Gerätes unter Garantie wird die Garantiedauer nicht verlängert.
- Die Garantie bietet zusätzliche Vorteile, die Ihre gesetzlich festgelegten Rechte als Kunde ergänzen, diese jedoch in keiner Weise berühren.

## DER SCHUTZ IHRER DATEN

- Wenn sich Ihre persönlichen Daten ändern oder Sie Fragen zu unserem Umgang mit Ihren Daten haben, wenden Sie sich bitte an den Dyson Kundendienst, den Sie unter 0800 31 31 31 8 erreichen. Für Österreich: 0810 333 976 (zum Ortstarif - aus ganz Österreich). Alternativ können Sie auch eine E-Mail an [kundendienst@dyson.de](mailto:kundendienst@dyson.de) oder [kundendienst-austria@dyson.com](mailto:kundendienst-austria@dyson.com) schreiben.

## NL/BE

## UW DYSON APPARAAT GEBRUIKEN

### LEES DE 'BELANGRIJKE VEILIGHEIDSLINSTRUCTIES' IN DEZE DYSON GEBRUIKSHANDLEIDING VOORDAT U VERDER GAAT.

## IN ELKAAR ZETTEN

- Leg het apparaat op de achterzijde.
- Koppel de reinigingskop vast door hem op de aansluitingen te schuiven aan het onderste deel van de voorkant van de bal. Zorg ervoor dat de elektrische stekker op de reinigingskop goed in het dubbele aansluitblok past. Het aansluitblok zit op het hoofdgedeelte van het apparaat, recht boven het luchtkanaal. Duw het goed aan: de reinigingskop hoort op zijn plaats vast te klikken.
- Zet het apparaat rechtop.
- Schuif de buis in de slang.
- Duw het handvat omlaag totdat de rode knop in het apparaat klikt.
- Om de hulpstukhouder te bevestigen, verwijderd u eerst de cycloon en het doorzichtige stofreservoir. Druk hiervoor op de rode knop op de bovenkant van de cycloon.
- Schuif de hulpstukhouder aan de achterzijde op het apparaat, net boven de bal, zoals is weergegeven. Druk de hulpstukhouder met uw duimen vast, terwijl u de voorkant van het apparaat met uw vingers vasthoudt. Het hulpstuk past maar net, dus gebruik een constante, stevige kracht. (Houd rekening met het volgende: de hulpstukhouder is niet ontworpen om te worden verwijderd.)
- Plaats de cycloon en het doorzichtige stofreservoir terug.
- Koppel de hulpstukken vast.
- Rol het snoer op langs de snoerhaken. Zet hem vast met de klem.

## GEBRUIKEN

- Wikkel het snoer af.
- Sluit het apparaat aan op een stopcontact.
- Druk op de rode aan-/uit-knop om het apparaat aan (ON) of uit (OFF) te zetten, zoals is weergegeven.
- Laat het handvat achterover hellen om het apparaat te gebruiken. De stabilisator gaat automatisch omhoog.
- De borstel zal niet ronddraaien wanneer de stofzuiger rechtop staat.
- Ontkoppel de buis door de kap van de buis te openen, druk op de rode knop en til het omhoog. Draai de buis en klem het handvat in de slang. Hulpstukken kunnen zowel aan de slang als aan de buis worden bevestigd.
- Na gebruik zet u het apparaat weer in de staande positie en drukt u het stevig op zijn plaats. De stabilisatorwielen gaan automatisch omlaag.

- Trek de stekker uit het stopcontact, wikkel het snoer veilig op en berg het apparaat op.
- Schakel het apparaat uit, trek de stekker uit het stopcontact en zorg ervoor dat het rechtop staat voordat u:
  - accessoires wisselt of vervangt
  - de slang of onderdelen verwijdert om het luchtkanaal te inspecteren.
- Gebruik het handvat op de cycloon om het apparaat te dragen.

## SCHAKELBARE VLOERZUIGMOND MET ZUIGKRACHTINSTELLING

- Uw apparaat heeft een Schakelbare vloerzuigmond met zuigkrachtinstelling. Deze vloerzuigmond wordt gebruikt voor testen met de Europese regelgeving: Nr. 665/2013 en Nr. 666/2013 zullen worden uitgevoerd in Max-modus.

### EENVOUDIGE MODUS

- Minder duwkracht voor moeiteloos reinigen.
- Voor het stofzuigen van licht vervuilde tapijten, kleden en harde vloeren.
- Uw apparaat is vooraf ingesteld op dit zuigniveau als het uit de doos komt.

### MAX-MODUS

- Maximale zuigkracht voor krachtige verwijdering van stof en vuil.
- Voor het reinigen van duurzame vloerbedekkingen, harde vloeren en zeer vuile tapijten en kleden.
- Voor deze instelling, verschuift u de zuigkrachtregelaar voor zuigkrachtinstelling op de vloerzuigmond zoals afgebeeld.
- **WAARSCHUWING:** De zuigkracht van deze instelling kan kwetsbare vloeren beschadigen. Raadpleeg de schoonmaakadviezen van de fabrikant voor u begint met stofzuigen.
- Als de zuigkracht in de Max-modus gemakkelijk wendbaarheid verhindert, schakel dan over naar Easy-modus.

## HARDE VLOEREN OF TAPIJTEN

- Elke keer dat u het apparaat op 'ON' (aan) zet en u het achterover helt om te reinigen, zal de borstel standaard naar 'ON' (roterend) schakelen.
- De borstel zal niet ronddraaien als het apparaat rechtop staat.
- Voor het uitschakelen van de borstel (bijv. voor kwetsbare vloerkleden en vloeren):
  - zet het apparaat op 'ON' (aan)
  - laat het apparaat achterover hellen
  - druk op de 'ON/OFF'-knop van de borstel – de borstel stopt dan te draaien.
- De borstel zal automatisch stoppen als hij geblokkeerd raakt. Zie 'Borstel – verstoppingen verwijderen'.
- Raadpleeg de onderhoudsinstructies van de fabrikant van uw vloerbedekking voordat u uw vloeren, tapijten en kleden gaat stofzuigen.
- Sommige tapijten kunnen gaan rafelen als u er een roterende borstel op zet bij het stofzuigen. Mocht dit het geval zijn, dan raden wij u aan om met uitgeschakelde borstel te stofzuigen en om de fabrikant van uw vloerbedekking om advies te vragen.
- De gemotoriseerde borstel op het apparaat kan bepaalde soorten tapijt beschadigen. Bent u niet zeker van uw zaak, zet dan de gemotoriseerde borstel uit.
- Controleer de borstel regelmatig en verwijder vuil (zoals haar). Vuil op de borstel kan bij het stofzuigen schade veroorzaken aan de vloer.

## UW DYSON-APPARAAT VERZORGEN

- Voer geen onderhoud of reparatiewerk uit anders dan hetgeen in deze Dyson gebruikshandleiding wordt toegelicht of door de Dyson Helpdesk wordt geadviseerd.
- Gebruik uitsluitend onderdelen die door Dyson zijn aanbevolen. Als u dat niet doet, kan uw garantie ongeldig worden.
- Bewaar het apparaat binnenshuis. Gebruik en bewaar het niet onder de 3°C (37,4°F). Zorg ervoor dat het apparaat op kamertemperatuur is voor gebruik.
- Reinig het apparaat uitsluitend met een droge doek. Gebruik geen smeermiddelen, reinigingsmiddelen, poetsmiddelen of luchtverfrissers op enig onderdeel van het apparaat.
- Veeg bij gebruik in een garage na het stofzuigen de basisplaat en bal af met een droge doek om eventueel zand, vuil of steentjes te verwijderen die kwetsbare vloeren zouden kunnen beschadigen.

## STOFZUIGEN

- Niet gebruiken zonder dat het doorzichtige stofreservoir en de filters zijn geplaatst.
- Fijn stof, zoals pleisterkalk of meel, alleen in zeer kleine hoeveelheden opzuigen.
- Gebruik het apparaat niet om scherpe, harde objecten, klein speelgoed, spelden, paperclips enzovoort op te zuigen. Deze kunnen het apparaat beschadigen.
- Bij het stofzuigen van bepaalde tapijten kunnen kleine ontladingen van statische elektriciteit optreden in het doorzichtige stofreservoir of de buis. Deze kunnen geen kwaad en hebben niets van doen met het lichtnet. Steek geen handen of voorwerpen in het doorzichtige stofreservoir tenzij u dit eerst hebt geleegd en uitgespoeld met koud water om enig effect hiervan te minimaliseren (zie 'Het doorzichtige stofreservoir reinigen').
- Gebruik het apparaat niet wanneer het op een hogere trede staat. Er wordt aanbevolen om het handvat bij het stofzuigen van trappen niet uit te schuiven en om aan het einde van de slang een hulpstuk te bevestigen in plaats van de buis.
- Zet het apparaat niet op stoelen, tafel, etc.
- Voor het stofzuigen van sterk gepolijste vloeren, zoals hout of linoleum, dient u eerst te controleren of de onderkant van de vloerzuigmond en de borstelharzen vrij zijn van vreemde objecten die krassen kunnen veroorzaken.
- Laat de zuigmond niet op één plaats staan op kwetsbare vloeren.

## HET DOORZICHTIGE STOFRESERVOIR LEEGMAKEN

- Maak het reservoir leeg zodra de markering MAX is bereikt - vul het reservoir niet verder.
- Schakel het apparaat uit (aan/uit-knop op 'OFF') en trek de stekker uit het stopcontact voordat u het doorzichtige stofreservoir leegmaakt.
- Druk op het rode knopje aan de bovenkant van het handvat op de cycloon om het doorzichtige stofreservoir en de cycloon te verwijderen.
- Druk hetzelfde rode knopje aan de bovenkant van het handvat op de cycloon

helemaal omlaag om het vuil te verwijderen.

- Doe een plastic zak strak om het doorzichtige stofreservoir heen om het contact met stof/allergenen bij het leegmaken te minimaliseren.
- Haal het doorzichtige stofreservoir voorzichtig uit de zak.
- Sluit de zak goed; gooi deze op de gebruikelijke manier weg.
- Voor het terugplaatsen:
  - zorg ervoor dat het luchtkanaal in de basis van het stofreservoir vrij van stof en vuil is
  - sluit de bodem van het doorzichtige stofreservoir zodat die op zijn plaats klikt
  - duw de cycloon en het doorzichtige stofreservoir op het basisonderdeel van het apparaat; ze klikken dan op hun plaats
  - zorg ervoor dat de cycloon en het doorzichtige stofreservoir goed vastzitten.

## HET DOORZICHTIGE STOFRESERVOIR REINIGEN

- Verwijder de cycloon en het doorzichtige stofreservoir (zie 'Het doorzichtige stofreservoir legen').
- Om de cyclooneenheid te scheiden van het doorzichtige stofreservoir, drukt u op het rode knopje om de basis van het stofreservoir te openen. Hierdoor wordt een kleine zilverkleurige knop zichtbaar achter het rode openingsmechanisme. Druk op de zilverkleurige knop (op het geribbelde deel) en haal de cyclooneenheid los van het doorzichtige stofreservoir.
- Gebruik alleen koud water om het doorzichtige stofreservoir te reinigen.
- Gebruik geen reinigingsmiddelen, poetsmiddelen of luchtverfrissers om het doorzichtige stofreservoir te reinigen.
- Reinig het doorzichtige stofreservoir niet in de afwasmachine.
- Dompel de cycloon niet volledig onder in water en giet geen water in de cyclonen.
- Reinig de cycloonmantel met een doek of een droge borstel om pluisjes en stof te verwijderen.
- Zorg ervoor dat het doorzichtige stofreservoir volledig droog is voordat u het terugplaatst.
- Terugplaatsen:
  - plaats de cycloonmantel in het doorzichtige stofreservoir zodat het zilverkleurige knopje goed vastklikt.
  - sluit de bodem van het doorzichtige stofreservoir zodat die op zijn plaats vast klikt.
  - duw de cycloon en het doorzichtige stofreservoir op het hoofdgedeelte van het apparaat; ze klikken dan op hun plaats vast.
  - zorg ervoor dat de cycloon en het doorzichtige stofreservoir goed vastzitten.

## DE FILTERS WASSEN

- Uw apparaat beschikt over twee wasbare filters, op de afgebeelde locaties.
- Controleer en was de filters regelmatig volgens de instructies om de prestaties te behouden.
- Schakel het apparaat uit (aan/uit-knop op 'OFF') en trek de stekker uit het stopcontact voordat u de filters controleert of verwijdert.
- Bij het opzuigen van fijn stof moeten de filters mogelijk vaker worden gewassen.
- Was de filters uitsluitend met koud water. Gebruik geen reinigingsmiddelen.
- Reinig de filters niet in een afwasmachine, wasmachine, droger, oven, magnetron en plaats deze niet in de buurt van open vuur.

### FILTER A

- Verwijder de cycloon en het doorzichtige stofreservoir (instructies hierboven).
- Open de vergrendeling aan de voorkant van het handvat op de cycloon.
- Beweeg het handvat naar achteren.
- Til het filter eruit.
- Was het filter alleen met koud water. Houd hem onder de kraan en laat water door het open eind stromen, totdat er helder water uitloopt. Keer hem om en klop hem uit.
- Draai de bal met beide handen om ervoor te zorgen dat overtollig water eruit loopt.
- Laat water over de buitenkanten van het filter lopen, totdat er helder water uitloopt.
- Knijp en draai met beide handen om ervoor te zorgen dat overtollig water eruit loopt.
- Zet het filter op de brede, open kant om te drogen. Laat hem ten minste 24 uur volledig drogen.
- Plaats het filter terug in de cycloon. Zet het handvat weer terug op zijn plaats. Zorg ervoor dat de vergrendeling pakt en goed vastklikt. Bevestig de cycloon en het doorzichtige stofreservoir op het apparaat (zie bovenstaande instructies).

### FILTER B

- Leg het apparaat op de zijkant.
- Verwijderen van filter B:
  - draai de blauwe centrale vergrendelingschijf op de buitenkant van de bal tegen de klok in totdat de kap vrijkomt
  - til de kap omhoog
  - draai het filter een kwartslag tegen de klok in zodat hij vrijkomt.
- Verwijder de plaat door de ontgrendelingsklemmen stevig in te drukken en naar boven te duwen om filter B vrij te geven zoals afgebeeld in het gedeelte "DE FILTERS WASSEN".
- To avoid damage; do not use sharp tools to remove baffle.
- Was het filter alleen met koud water.
- Filter B moet worden uitgespoeld en uitgeklopt totdat het water er helder uitloopt, en vervolgens nog eens uitgeklopt om ervoor te zorgen dat al het overtollige water is verwijderd. (Klop op de plastic rand, niet het filtermateriaal.) Laat hem ten minste 24 uur volledig drogen.
- Het is normaal dat het filter in de bal grijs van kleur wordt.
- Terugplaatsen van filter B:
  - lijn de pijl op de plaat uit met de pijl op het filter, druk stevig tot alle drie de klemmen vastklikken
  - plaats het filter terug op de bal
  - bevestig het filter door het rechtsom te draaien zodat de pijlen uitlijnen.
- Bij het terugplaatsen van de buitenkant van de bal, moet de centrale vergrendelingschijf met de klok mee worden gedraaid. Als hij begint te klikken, zit hij vast.

## VERSTOPPINGEN – THERMISCHE UITSCHAKELFUNCTIE

- Dit apparaat is uitgerust met een thermische uitschakelfunctie die zichzelf automatisch terugzet.

- Grotere voorwerpen kunnen de hulpstukken of inlaat van de buis blokkeren. Als een onderdeel geblokkeerd raakt, kan het apparaat oververhit raken en wordt het automatisch uitgeschakeld.
- Als dit gebeurt, volg dan de instructies onder "Controleren op verstoppingen".

## CONTROLLEREN OP VERSTOPPINGEN

- Schakel het apparaat uit (aan/uit-knop op 'OFF') en trek de stekker uit het stopcontact voordat u op verstoppingen controleert. Als u dit niet doet, kunnen er persoonlijke verwondingen ontstaan.
- Laat het apparaat 1-2 uur afkoelen en controleer vervolgens de filter en het apparaat op verstoppingen.
- Verwijder eventuele verstoppingen voordat u het apparaat weer inschakelt.
- Controleer op verstoppingen in de buis, luchtkanalen en reinigingskop.
- U moet de buis verwijderen om de slang van het apparaat te kunnen verwijderen.
- Druk op het rode lipje op de basis van de slang om de slang uit het apparaat te halen. U kunt hem vanaf de voorkant van het apparaat zien.
- Controleer op verstoppingen in de slang.
- Pas op voor scherpe voorwerpen bij het verwijderen van verstoppingen.
- Voor het terugplaatsen van de slang moet u ervoor zorgen dat de geleidingen op de basis van de slang op één lijn zijn met de openingen in de Hals van het luchtkanaal. Zorg ervoor dat het rode lipje naar de voorkant van het apparaat wijst. Druk de slang vast. Hij klikt dan op zijn plaats. Volg voor het bevestigen van de buis bovenstaande instructies in het onderdeel "Gebruiken".
- Zie "Basisplaat – assemblage / demontage" voor het verwijderen van de basisplaat om bij een verstopping te kunnen komen.
- Voor het controleren op verstoppingen in het voorste deel van het luchtkanaal tussen de bal en de reinigingskop moet u eerst de reinigingskop verwijderen. Zie onderstaand onderdeel "Basisplaat – assemblage / demontage" voor hoe u dit moet doen.
- Voor het controleren op verstoppingen in het achterste deel van het luchtkanaal tussen de bal en de reinigingskop moet u eerst het elastische aansluiting aan de achterzijde verwijderen. Trek de kunststof aansluiting naar u toe om deze van het bovenste luchtkanaal af te kunnen halen. Voor het terugplaatsen, moet u hem er een klein stukje in horizontale richting uit trekken, zodat hij op één lijn ligt met het bovenste luchtkanaal. Laat hem voorzichtig los, zodat hij vanzelf weer op zijn plaats valt.
- Pas op voor scherpe voorwerpen bij het verwijderen van verstoppingen.
- Zet alle onderdelen goed vast voordat u het apparaat weer in gebruik neemt.
- Het verwijderen van verstoppingen wordt niet gedekt door de garantie.

## BORSTEL – VERSTOPPINGEN VERWIJDEREN

- Als de borstel wordt geblokkeerd, schakelt deze mogelijk uit. Als dit gebeurt, dient u de verstopping te verwijderen.
- Schakel het apparaat uit (aan/uit-knop op 'OFF') en trek de stekker uit het stopcontact voordat u verder gaat. Als u dit niet doet, kunnen er persoonlijke verwondingen ontstaan.
- Pas op voor scherpe voorwerpen bij het verwijderen van verstoppingen.
- Als u de verstopping nog steeds niet kunt verwijderen, volg dan de onderstaande instructies om de basisplaat te verwijderen. Dat biedt meer toegang tot de verstopping. Neem anders contact op met een Dyson expert via de Dyson Helpdesk of bezoek de website. Het verwijderen van blokkades van de borstel wordt niet gedekt door de garantie.

## BASISPLAAT – ASSEMBLAGE / DEMONTAGE

- Schakel het apparaat uit (aan/uit-knop op 'OFF') en trek de stekker uit het stopcontact voordat u verder gaat. Als u dit niet doet, kunnen er persoonlijke verwondingen ontstaan.
- Leg het apparaat op zijn voorkant.
- De aansluiting tussen de bal en de reinigingskop bevat een rode vergrendeling. Schuif deze richting de bal en houd het apparaat vast terwijl u dit doet.
- Trek de reinigingskop van het apparaat. Gebruik een constante, stevige kracht.
- Aan de uiteinden van de reinigingskop zitten twee rode hendels:
  - draai de hefboompjes naar boven en in de richting van het uiteinde van de reinigingskop totdat ze klikken
  - draai de basisplaat open.
- Pas op voor scherpe voorwerpen bij het verwijderen van verstoppingen.
- Terugplaatsen basisplaat:
  - pas de 3 nokken op de onderste rand van de basisplaat achter de rand op de basis van de reinigingskop
  - zwaai de basisplaat omlaag en zorg ervoor dat deze goed past. De basisplaat klikt hierna op zijn plaats.
- Om de basisplaat vast te zetten, duwt u beide hefboompjes terug op hun plaats zodat ze recht langs het oppervlak van de reinigingskop lopen.
- Leg het apparaat op de achterzijde.
- Koppel de reinigingskop vast door hem op de aansluitingen te schuiven aan het onderste deel van de voorkant van de bal. Zorg ervoor dat de elektrische stekker op de reinigingskop goed in het dubbele aansluitblok past. Het aansluitblok zit op het hoofdgedeelte van het apparaat, recht boven het luchtkanaal. Duw het goed aan: de reinigingskop hoort op zijn plaats vast te klikken.

## BORSTEL – PROBLEEMOPLOSSING

- Als de borstel niet meer ronddraait, volg dan bovenstaande instructies voor het verwijderen van blokkades. Neem anders contact op met een Dyson expert via de Dyson Helpdesk of bezoek de website.

## INFORMATIE OVER WEGGOOIEN

- Dyson producten worden gemaakt van hoogwaardige recyclebare materialen. Werp dit product op verantwoorde wijze weg en recycle indien mogelijk.
- Deze richtlijn bepaalt dat dit product in de EU niet met ander huishoudelijk afval weggegooid mag worden. Om mogelijke schade aan het milieu de algemene volksgezondheid door het onbeheerd weggooiën van afval te voorkomen, hoort u te recyclen op een verantwoorde manier om duurzaam hergebruik van materiaalbronnen te bevorderen. Om uw gebruikte apparaat in te leveren kunt u gebruik maken van de inlever- en ophaalservices of contact opnemen met de winkel waar het product is gekocht. Zij kunnen dit product innemen voor milieuvriendelijke recycling.

## NL

## DYSON KLANTENSERVICE

Bel voor vragen over uw Dyson stofzuiger met de Dyson Helpdesk en zorg dat u het serienummer, de aankoopdatum en de naam van uw leverancier bij de hand hebt. U kunt tevens contact opnemen via de website. Uw serienummer staat op het typeplaatje wat zich bevindt op het hoofdonderdeel van het apparaat, achter het doorzichtige stofreservoir. De meeste vragen kunnen telefonisch worden opgelost door één van de medewerkers van onze Dyson Helpdesk. Bel met de Dyson Helpdesk als uw apparaat onderhoud nodig heeft, zodat we met u de mogelijkheden door kunnen nemen. Als u nog garantie hebt op uw apparaat en de reparatie daardoor gedekt wordt, dan wordt de reparatie gratis verricht.

## REGISTREER UZELF ALS EIGENAAR VAN EEN DYSON APPARAAT

**HARTELIJK DANK VOOR UW AANKOOP VAN EEN APPARAAT VAN DYSON** Wij verzoeken u zich te registreren als eigenaar van een Dyson apparaat, zodat wij u snel en efficiënt service kunnen verlenen. U kunt dat op twee manieren doen:

- Online op [www.dyson.nl](http://www.dyson.nl)
- Door te bellen met de Dyson Helpdesk in Nederland: 08000206203. Zo staat u geregistreerd als eigenaar van een Dyson apparaat wanneer er sprake is van verzekerde schade en kunnen wij, indien nodig, contact met u opnemen.

## GARANTIE GEDURENDE 5 JAAR

### GARANTIEVOORWAARDEN VAN DE DYSON GARANTIE VAN 5 JAAR

### WAT WORDT GEDEKT DOOR DE GARANTIE

- De reparatie van uw stofzuiger als uw stofzuiger defect raakt als gevolg van ongedeelijke materialen, fabricage- of functioneringsfouten binnen 5 jaar na aankoop of levering (als een onderdeel niet langer beschikbaar is of niet meer wordt geproduceerd, zal Dyson het onderdeel vervangen door een functionerend alternatief).
- Indien dit apparaat buiten de EU wordt verkocht, is de garantie alleen van kracht als het apparaat wordt gebruikt in het land waarin het werd verkocht.
- Indien dit apparaat binnen de EU wordt verkocht, geldt deze garantie uitsluitend (i) als het apparaat wordt gebruikt in het land waarin het werd verkocht, of (ii) als het apparaat wordt gebruikt in België, Duitsland, Frankrijk, Ierland, Italië, Nederland, Oostenrijk, Spanje of het Verenigd Koninkrijk en als hetzelfde model als dit apparaat en met hetzelfde vermogen in het desbetreffende land wordt verkocht.

### WAT WORDT NIET GEDEKT DOOR DE GARANTIE

- Dyson geeft geen garantie op reparaties of vervanging van producten als gevolg van de volgende oorzaken:
- Schade door ongelukken, problemen veroorzaakt door verwaarlozing, verkeerd of onvoorzichtig gebruik of gebruik wat niet geschiedt in overeenstemming met de Dyson gebruikshandleiding.
  - Gebruik van het apparaat voor iets anders dan normaal huishoudelijk gebruik.
  - Gebruik van onderdelen die niet in overeenstemming met de instructies van Dyson aangesloten of geplaatst zijn.
  - Gebruik van andere dan originele Dyson onderdelen en accessoires.
  - Foutieve installatie (behalve installaties die door Dyson zelf verricht zijn).
  - Reparaties of aanpassingen die door derden anders dan Dyson of haar gecertificeerde agenten zijn uitgevoerd.
  - Verstoppingen – wij verwijzen u naar de instructies over het oplossen van verstoppingen die u vindt in de Dyson gebruikshandleiding of op [www.dyson.nl](http://www.dyson.nl) onder Ondersteuning.
  - Normale slijtage (bijvoorbeeld zekeringen, aandrijfriem, borstel, batterijen, enz.).
  - Het gebruik van dit apparaat op puin, as, of gips.
  - Korter wordende levensduur van batterij veroorzaakt door veroudering van de batterij of door gebruik (indien van toepassing).
- Als u twijfelt over de dekking van de garantie neem dan contact op met de Dyson Helpdesk in Nederland op: 08000206203.

### OVERZICHT VAN DEKKING

- De garantie gaat in op het moment van aankoop (of een eventueel latere leverdatum).
- U dient uw aankoopbewijs en alle eventuele extra documentatie te laten zien voordat er enig onderhoud aan uw apparaat kan worden verricht. Zonder dit bewijs zijn wij verplicht kosten te berekenen. Bewaar uw aankoopbewijs en alle eventuele extra documentatie dus goed.
- Reparaties zullen worden uitgevoerd door Dyson of gecertificeerde agenten.
- Vervangen onderdelen worden eigendom van Dyson.
- Door reparatie of vervanging van uw apparaat wordt de garantieperiode niet verlengd.
- De garantie is een aanvulling op uw rechten als consument en beïnvloedt deze niet.

## BELANGRIJKE INFORMATIE OVER GEGEVENSBESCHERMING

- Als u ons informatie over derden verstrekt, bevestigt u dat u door hen bent aangesteld om hen te vertegenwoordigen, dat zij hebben ingestemd met het gebruik van hun persoonlijke gegevens inclusief vertrouwelijke persoonlijke gegevens en dat u hen hebt geïnformeerd over uw identiteit en de redenen waarom hun persoonlijke gegevens zullen worden gebruikt. U hebt recht op de verstrekking van een kopie van de informatie die we over u hebben geregistreerd (waarvoor we een kleine vergoeding mogen berekenen) en op correctie van eventueel onjuiste gegevens. Ten behoeve van kwaliteitscontrole en opleidingsdoelinden kunnen we uw contacten met ons vastleggen en gebruiken.
- Als uw persoonlijke gegevens wijzigen, als u van mening verandert over uw



marketingvoorkeuren of als u vragen hebt over het gebruik van uw gegevens, neem dan contact op met Dyson BV, Keizersgracht 209, 1016DT Amsterdam, of door te bellen met de Dyson Helpdesk in Nederland: 08000206203. U kunt uw wijzigingen tevens e-mailen naar help@dyson.be

- Voor meer informatie over hoe wij uw privacy beschermen, raadpleeg ons privacybeleid op [www.dyson.nl](http://www.dyson.nl)

ES

## CÓMO UTILIZAR SU APARATO DYSON

LEA LAS "RECOMENDACIONES IMPORTANTES DE SEGURIDAD" QUE SE INCLUYEN EN ESTE MANUAL DE INSTRUCCIONES DE DYSON ANTES DE CONTINUAR.

### MONTAJE

- Apoye el aparato sobre su parte posterior.
- Acople el cepillo deslizando por las conexiones que se encuentran en la parte inferior del frontal de la bola. Asegúrese de que el enchufe del cepillo encaja en la conexión de doble orificio que se encuentra en el cuerpo del aparato, justo encima del conducto de aire. Empuje con firmeza: el cepillo hará clic al encajar en su posición.
- Coloque el aparato en posición vertical.
- Inserte la empuñadura en la manguera.
- Empuje el asa hacia abajo hasta que el botón rojo encaje con un clic en el aparato.
- Para ajustar el porta-accesorios, extraiga en primer lugar el ciclón y el cubo transparente: extráigalo presionando el botón rojo en la parte superior del ciclón.
- Deslice el porta-accesorios por la parte trasera del aparato, justo encima de la bola, tal y como se muestra en la ilustración. Presione el porta-accesorios con los pulgares, mientras sostiene la parte delantera del aparato con los dedos. La instalación es hermética, por lo tanto presione de forma constante y firme. (Tenga en cuenta lo siguiente: El porta-accesorios no está diseñado para su extracción.)
- Vuelva a montar el ciclón y el cubo transparente.
- Acople los accesorios.
- Enrolle el cable alrededor de los ganchos para el cable. A continuación, fíjelo con el muelle de ajuste.

### FUNCIONAMIENTO

- Desenrolle el cable.
- Enchufe la máquina a la red eléctrica.
- Para encender o apagar presione el botón de encendido / apagado, situado tal y como se muestra en la ilustración.
- Para utilizarlo, recline el mango. El soporte estabilizador se elevará automáticamente.
- El cepillo no gira cuando la aspiradora se encuentra en posición vertical.
- Para soltar la empuñadura, abra la tapa de la misma, presione el botón rojo y sáquela por arriba. Gire la empuñadura y enganche el asa en la manguera. Los accesorios se pueden acoplar tanto a la manguera como a la empuñadura.
- Tras su uso, vuelva a colocar el aparato en posición vertical, empujando con firmeza hasta que encaje en su posición. Las ruedas estabilizadoras bajarán automáticamente.
- A continuación, desenchufe el aparato, enrolle el cable correctamente y guarde el aparato.
- Apague la máquina, desenchúfelo y asegúrese de que está en posición vertical antes de:
  - Cambiar o utilizar cualquier accesorio;
  - Extraer la manguera o cualquier pieza para la inspección de un conducto de aire.
- Utilice el asa de transporte del ciclón para transportar el aparato.

### CEPILLO DE DOBLE POSICIÓN CON CONTROL DE SUCCIÓN

- Su aparato cuenta con un Cepillo de doble posición con control de succión. Este cabezal del limpiador se utiliza para realizar ensayos de conformidad con los reglamentos europeos: El n.º 665/2013 y el n.º 666/2013 se realizarán en modo de máxima potencia.

#### MODO FÁCIL

- Fuerza de empuje reducida para limpiar sin esfuerzo.
- Para aspirar alfombras, moquetas y suelos de superficie dura ligeramente sucios.
- Su aparato viene preestablecido de fábrica en este nivel de succión.

#### MODO DE MÁXIMA POTENCIA

- Máxima succión para eliminar el polvo y la suciedad eficazmente.
- Para aspirar recubrimientos de suelo duraderos, suelos de superficie dura y alfombras y tapices muy sucios.
- Para cambiar a esta configuración, mueva el control deslizante de regulación de succión en la parte superior del cabezal del cepillo tal como se muestra.
- PRECAUCIÓN: La succión de este modo puede dañar los suelos delicados. Antes de aspirar, compruebe las recomendaciones de limpieza del fabricante del suelo.
- Si la potencia de succión del modo de máxima potencia impide que se pueda maniobrar fácilmente, cambie al modo fácil.

### ALFOMBRAS O PARQUETS

- El cepillo siempre volverá a la posición de activado (giro) por defecto cada vez que encienda el aparato y lo recline para su limpieza.
- El cepillo no girará cuando el aparato esté en posición vertical.
- Para desconectar el cepillo (p. ej., para limpiar alfombras delicadas o parquets):
  - Reclínelo
  - Presione el botón 'ON/OFF' del cepillo. – El cepillo dejará de girar.
- El cepillo dejará de funcionar automáticamente si se obstruye. Consulte la sección "Cepillo – eliminación de obstrucciones".
- Antes de aspirar el suelo o las alfombras, consulte las instrucciones de limpieza recomendadas por el fabricante de los mismos.
- Algunas alfombras formarán pelusa si se utiliza un cepillo giratorio para

limpiarlas. Si esto sucede, es recomendable que apague el cepillo motorizado cuando aspire y que consulte al fabricante del material del suelo.

- El cepillo del aparato puede dañar algunos tipos de alfombras. Si no está seguro de poder utilizarlo, retírelo.
- Compruebe el cepillo con regularidad y limpie todos los obstáculos (como los pelos). Las partículas grandes que se quedan en el cepillo pueden ocasionar daños en el suelo cuando use la aspiradora.

### MANTENIMIENTO DE SU APARATO DYSON

- No lleve a cabo ninguna operación de mantenimiento o reparación aparte de las indicadas en este manual de funcionamiento de Dyson o de las que aconseje la línea de servicio al cliente de Dyson.
- Utilice únicamente piezas recomendadas por Dyson. En caso contrario, se invalidaría su garantía.
- Guarde el aparato en espacios interiores. No lo utilice ni almacene en lugares en los que la temperatura sea inferior a 3°C (37,4°F). Asegúrese de que el aparato se encuentra a temperatura ambiente antes de utilizarlo.
- Limpie el aparato únicamente con un paño seco. No utilice lubricantes, productos de limpieza, pulidores ni ambientadores en ninguna parte del aparato.
- Si se utiliza en un garaje, no olvide limpiar la placa base y la bola con un paño seco después de aspirar para quitarles la arena, suciedad o piedrecitas que podrían dañar las superficies delicadas.

### UTILIZACIÓN DEL ASPIRADOR

- No utilice la aspiradora sin el cubo transparente o los filtros debidamente colocados.
- Las partículas pequeñas de polvo, como el polvo de construcción o la harina, sólo se deben aspirar en cantidades pequeñas.
- No utilice el aparato para recoger objetos duros afilados, juguetes pequeños, alfileres, sujetapapeles, etc., ya que podrían dañar la máquina.
- Al aspirar, algunas alfombras pueden generar pequeñas descargas de energía electrostática en el cubo transparente o en la empuñadura. Éstas son inofensivas y no están asociadas al suministro de corriente eléctrica. Para minimizar sus efectos, no lo toque con la mano ni introduzca ningún objeto en el cubo transparente, a menos que primero lo haya vaciado y lavado con agua fría. Consulte la sección "Limpieza del cubo transparente".
- No trabaje con el aparato por encima de uso en las escaleras. Cuando limpie las escaleras es recomendable que el mango no esté extendido y que utilice un accesorio en el extremo de la manguera en lugar de utilizar la empuñadura.
- No coloque la máquina sobre sillas, mesas, etc.
- Antes de aspirar superficies muy pulidas, como madera o linóleo, compruebe que la parte inferior del cepillo no contiene objetos extraños que pudieran arañar el suelo.
- No deje el cepillo sobre superficies delicadas.

### VACIADO DEL CUBO TRANSPARENTE

- Vacíe el cubo tan pronto como la suciedad llegue a la marca "MAX". No permita que la sobrepase.
- Apague la máquina y desenchúfelo antes de vaciar el cubo transparente.
- Para extraer el ciclón y el cubo transparente, presione el botón rojo que se encuentra en la parte superior del asa de transporte del ciclón.
- Para vaciar la suciedad, presione hasta el fondo el mismo botón rojo que se encuentra en la parte superior del asa de transporte del ciclón.
- Para minimizar el contacto con el polvo o con alérgenos cuando vacíe el cubo, meta el cubo transparente en una bolsa de plástico y vacíelo.
- Saque el cubo transparente con cuidado de la bolsa.
- Cierre bien la bolsa y deséchela como lo hace normalmente.
- Para volver a montar las piezas:
  - Asegúrese de que el conducto de aire del cubo transparente está libre de polvo y suciedad
  - Cierre la base del cubo transparente de manera que haga clic y encaje en su posición
  - Coloque el ciclón y el cubo transparente en el cuerpo central del aparato presionando sobre ellos hasta que hagan clic y encajen en su posición
  - Asegúrese de que tanto el ciclón como el cubo transparente estén correctamente fijados.

### LIMPIEZA DEL CUBO TRANSPARENTE

- Extraiga el ciclón y el cubo transparente (consulte 'Vacío del cubo transparente').
- Para separar el ciclón del cubo transparente, presione el botón rojo para abrir la base del cubo. Al hacerlo, se mostrará un pequeño botón plateado que se encuentra detrás del mecanismo rojo de apertura. Presione el botón plateado (de la pieza con ranuras) y separe el ciclón del cubo transparente.
- Lave el cubo transparente con agua fría únicamente.
- No utilice detergentes, pulidores ni ambientadores para limpiar el cubo transparente.
- No meta el cubo transparente en el lavavajillas.
- No sumerja el cuerpo del ciclón en agua ni vierta agua sobre los ciclones.
- Limpie la rejilla del ciclón con un paño o cepillo seco para eliminar pelusas y polvo.
- Asegúrese de que el cubo transparente está totalmente seco antes de volver a colocarlo.
- Para volver a montar las piezas:
  - ajuste la rejilla del ciclón en el cubo transparente de manera que el botón plateado haga clic y se acople.
  - cierre la base del cubo transparente de manera que haga clic y encaje en su posición.
  - coloque el ciclón y el cubo transparente en el cuerpo central del aparato presionando sobre ellos hasta que hagan clic y encajen en su posición.
  - asegúrese de que tanto el ciclón como el cubo transparente estén correctamente fijados.

### LAVADO DE LOS FILTROS

- El aparato incluye dos filtros lavables, como los que se muestran en la ilustración.
- Compruebe y lave los filtros regularmente siguiendo las instrucciones para mantener el rendimiento.

- Apague el aparato y desenchúfelo antes de comprobar los filtros o retirarlos.
- Es posible que los filtros deban lavarse con más frecuencia si aspira polvo fino.
- Lávelos con agua fría únicamente. No utilice detergentes.
- No introduzca los filtros en un lavavajillas, lavadora, secadora, horno o microondas, ni los acerque a una llama.

#### FILTRO A

- Extraiga el ciclón y el cubo transparente (consulte las instrucciones que aparecen más arriba).
- Suelte la enganche en la parte delantera del asa de transporte del ciclón. Gire el asa hacia atrás.
- Saque el filtro.
- Lávelo con agua fría únicamente. Colóquelo bajo el grifo y deje que el agua pase por la abertura hasta que el agua esté limpia. Gírelo y dele golpecitos.
- Apriételo y gírelo con las manos para asegurarse de que se elimina todo el agua.
- Deje correr el agua sobre la parte exterior del filtro hasta que el agua esté limpia.
- Apriételo y gírelo con las manos para asegurarse de que se elimina todo el agua.
- Coloque el filtro apoyándolo en el extremo abierto más ancho para que se seque. Deje que el filtro se seque completamente durante al menos 24 horas.
- Vuelva a colocar el filtro en el ciclón. Gire el asa y colóquelo correctamente. Asegúrese de que el seguro hace 'clic' de manera que se cierre correctamente. Ajuste el ciclón y el cubo transparente en el aparato (consulte las instrucciones que aparecen más arriba).

#### FILTRO B

- Apoye el aparato sobre su parte lateral.
- Para extraer el filtro B:
  - Gire en sentido contrario a las agujas del reloj el dial de bloqueo central de color azul situado en la cubierta exterior de la bola hasta soltar la cubierta
  - Levante la cubierta
  - Gire el filtro un cuarto de vuelta en sentido contrario a las agujas del reloj para que se suelte.
- Extraiga la carcasa del filtro presionando hacia abajo con firmeza cada uno de los clips de retención y empuje desde abajo para soltar el filtro B como se muestra en la sección "LAVADO DE LOS FILTROS".
- Para evitar dañar la carcasa del filtro, no utilice objetos afilados para extraerlo.
- Lávelo con agua fría únicamente.
- Enjuague y golpee el filtro B hasta que el agua salga limpia, a continuación, vuelva a golpearlo suavemente para eliminar el agua restante. (Golpee el borde de plástico, no el propio filtro.) Deje que el filtro se seque completamente durante al menos 24 horas.
- Es normal que el filtro de la bola se vuelva grisáceo.
- Para volver a colocar el filtro B:
  - alinee la flecha de la carcasa con la del filtro y presione con firmeza hasta que los tres clips encajen haciendo clic
  - coloque el filtro en la bola
  - apriete el filtro girándolo en sentido horario hasta alinear las flechas.
- Cuando vuelva a colocar la cubierta exterior de la bola, gire continuamente el dial de bloqueo central en el sentido de las agujas del reloj. Una vez que haga clic estará bloqueada.

## OBSTRUCCIONES – DESCONEXIÓN AUTOMÁTICA EN CASO DE RECALENTAMIENTO

- Este aparato incluye un sistema de desconexión automática en caso de que se recaliente.
- Los objetos grandes pueden bloquear los accesorios o la empuñadura. Si se produce una obstrucción, el aparato puede recalentarse y apagarse automáticamente.
- En caso de que esto ocurra, siga las instrucciones que aparecen a continuación en "Eliminación de obstrucciones".

## ELIMINACIÓN DE OBSTRUCCIONES

- Apague y desenchufe el aparato antes de eliminar cualquier obstrucción. De no hacerlo, se podrían provocar lesiones corporales.
- Espere de 1 a 2 horas para que se enfríe antes de comprobar el filtro o eliminar cualquier obstrucción.
- Elimine cualquier obstrucción antes de volver a usar la máquina.
- Compruebe si hay obstrucciones en la empuñadura, los conductos de aire y el cepillo.
- Para soltar la manguera de la máquina, tendrá que quitar la empuñadura.
- Suelte la manguera del aparato presionando la pestaña roja situada en la base de la manguera; la verá desde la parte frontal del aparato.
- Compruebe si hay obstrucciones en la manguera.
- Tenga cuidado con posibles objetos afilados cuando intente eliminar las obstrucciones.
- Para volver a montar la manguera, alinee las guías en la base de la manguera con los canales en el cuello del conducto de aire. Asegúrese de que la pestaña roja está orientada hacia la parte frontal del aparato. Presione la manguera, hasta que haga clic y se ajuste correctamente. Para volver a montar la empuñadura siga las instrucciones que aparecen más arriba en la sección 'Funcionamiento'.
- Para extraer el cepillo y así poder acceder a una obstrucción, consulte el apartado "Montar / desmontar el cepillo".
- Para comprobar si hay una obstrucción en la parte frontal del conducto de aire que se encuentra entre la bola y el cabezal de limpieza, deberá extraer el cabezal de limpieza: Consulte el apartado "Montar / desmontar el cepillo" que aparece a continuación para ver cómo hacerlo.
- Para comprobar si hay una obstrucción en la parte trasera del conducto de aire que se encuentra entre la bola y el cabezal de limpieza, deberá extraer la conexión trasera elástica. Tire de las conexiones de plástico hacia usted para extraer el conducto de aire superior. Para reemplazarlo, tire de él un poco en horizontal, de modo que quede alineado con el conducto de aire superior. Suéltelo suavemente para volver a colocarlo en su lugar.
- Tenga cuidado con posibles objetos afilados cuando intente eliminar las obstrucciones.
- Vuelva a colocar correctamente todas las piezas antes de usar la máquina.
- La eliminación de obstrucciones no está cubierta por la garantía.

## CEPILLO – ELIMINACIÓN DE OBSTRUCCIONES

- Si el cepillo está obstruido, se puede desconectar. En caso de que ocurra, deberá eliminar la obstrucción.
- Apague la máquina y desenchúfelo antes de continuar. De no hacerlo, se podrían producir lesiones corporales.
- Tenga cuidado con posibles objetos afilados cuando elimine cualquier obstrucción.
- Si aun así no pudiera eliminar la obstrucción, siga las instrucciones que aparecen a continuación para extraer el cepillo. Esto le dará un mejor acceso a la obstrucción. También puede ponerse en contacto con un experto de Dyson a través de la línea de servicio al cliente de Dyson o visitar nuestra página web. La eliminación de obstrucciones del cepillo no está cubierta por la garantía.

## MONTAR / DESMONTAR EL CEPILLO

- Apague la máquina y desenchúfelo antes de continuar. De no hacerlo, se podrían producir lesiones corporales.
- Apoye el aparato sobre su parte frontal.
- Hay un seguro rojo que se encuentra en la conexión entre la bola y el cabezal de limpieza. Deslícelo hacia la bola, apoyando el aparato mientras lo hace.
- Retire el cepillo del aparato. Presione de forma constante y firme.
- En cada extremo del cepillo se encuentran dos palancas rojas:
  - Empuje las palancas hacia arriba y afuera hacia el extremo del cepillo hasta que haga clic
  - Abra la zapata.
- Tenga cuidado con posibles objetos afilados cuando elimine cualquier obstrucción.
- Para volver a montar la zapata:
  - Ajuste las orejetas del borde inferior de la zapata detrás del borde de la base del cepillo
  - Mueva la zapata hacia abajo, asegurándose de que se ajuste adecuadamente; encajará en su posición.
- Para ajustar correctamente el cepillo, empuje ambas palancas hasta su posición inicial, de manera que estén niveladas con la superficie del cepillo.
- Apoye el aparato sobre su parte posterior.
- Acople el cepillo deslizando por las conexiones que se encuentran en la parte inferior del frontal de la bola. Asegúrese de que el enchufe del cepillo encaja en la conexión de doble orificio que se encuentra en el cuerpo del aparato, justo encima del conducto de aire. Empuje con firmeza: el cepillo hará clic al encajar en su posición.

## CEPILLO – RESOLUCIÓN DE PROBLEMAS

- Si el cepillo ha dejado de girar, siga las instrucciones que aparecen más arriba sobre la eliminación de obstrucciones. También puede ponerse en contacto con un experto de Dyson a través de la línea de servicio al cliente de Dyson o visitar nuestra página web.

## INFORMACIÓN ACERCA DE LA ELIMINACIÓN DEL PRODUCTO

- Los productos Dyson están fabricados con materiales reciclables de alta calidad. Por favor, deseche este producto de manera responsable y recíclolo en la medida de lo posible.
- Esta marca indica que este producto no debe desecharse junto con otros residuos domésticos en la UE. Para evitar posibles daños al medio ambiente o a la salud humana debido a la eliminación no controlada de residuos, recíclelos adecuadamente para promover la reutilización sostenible de recursos materiales. Para devolver el dispositivo utilizado, utilice los sistemas de devolución y recogida, o bien póngase en contacto con el establecimiento en el que adquirió el producto. Ellos podrán encargarse del reciclaje seguro y ecológico del mismo.

## ES

## GARANTÍA

Para solicitar la cobertura de la garantía de una máquina comercializada por DYSON SPAIN, S.L.U., deberá ponerse en contacto con el vendedor o, en su caso, directamente con DYSON SPAIN, S.L.U., bien por correo electrónico ([help@dyson.es](mailto:help@dyson.es)), bien por correo ordinario (Asistencia al Cliente, CPM International Telebusiness SL, Edificio Ono, Carrer de Lepant 350, Planta 1a, 08025 Barcelona, Spain), o bien llamando al teléfono 900 803 649.

Antes de usar el servicio de garantía o de que se lleve a cabo cualquier tipo de reparación en su aspiradora, deberá suministrar el número de serie de la máquina, fecha y lugar de compra, asimismo deberá aportar la factura de la compra o el albarán de entrega (copia y cualquier otro documento adicional). Guarde su factura en lugar seguro para asegurarse de tener disponible esta información.

El número de serie está en la placa de especificaciones en el cuerpo principal del aparato detrás del cubo transparente.

Toda reparación deberá realizarse por los servicios técnicos autorizados por DYSON SPAIN, S.L.U.

Cualquier componente sustituido dentro del periodo de garantía será propiedad de DYSON SPAIN, S.L.U.

La garantía cubre toda reparación (incluidas piezas y mano de obra) de su máquina si ésta tiene un defecto debido a la falta de conformidad (es decir, materiales defectuosos, defecto de montaje o mal funcionamiento) dentro de los 5 años desde la fecha de compra o entrega.

En caso de falta de conformidad del producto dentro del periodo de garantía, podrá Ud. optar por la reparación o la sustitución gratuitas, salvo que una de esas opciones resulte objetivamente imposible o desproporcionada. En caso de que tanto la reparación como la sustitución fueran imposibles, podrá Ud. optar por la rebaja del precio o por la resolución de la compra (salvo que la falta de conformidad sea de escasa importancia).

La garantía no cubre la falta de conformidad derivada de:

- Uso de las piezas no ensambladas de acuerdo con el manual de instrucciones de DYSON.
- Uso incorrecto o mantenimiento inadecuado.
- Causas externas, como factores climatológicos o el transporte de la máquina.
- Reparaciones o alteraciones realizadas por personal no autorizado.
- Uso de la aspiradora para fines que no sean el doméstico.
- Transporte y roturas, incluyendo piezas como filtros, cepillos, manguera y cable de corriente (o cualquier daño externo que se diagnostique).

- Uso de piezas y accesorios que no sean los recomendados por DYSON o el personal autorizado.
  - Si utiliza este aparato en lugares con escombros, cenizas o yeso.
  - Reducción en el tiempo de descarga de la batería debido al uso o los años de la batería (sólo máquinas inalámbricas).
- El cambio de piezas o la sustitución del producto no ampliarán el período de garantía, pero lo suspenderán, en su caso, mientras dure la reparación. Sin estos comprobantes, cualquier trabajo realizado se cobrará. Por favor, guarde su recibo, ticket, factura o nota de entrega. La reparación tiene su propia garantía de tres meses. Esta garantía proporciona ventajas adicionales a los derechos que le otorga la Ley (al extender la cobertura a 5 años frente a los 2 años previstos legalmente) y no los sustituye ni los limita. Le comunicamos que, al remitir el formulario cumplimentado, autoriza Ud. que sus datos se incorporen a un fichero, cuyo responsable es DYSON SPAIN, S.L.U. con domicilio en la calle CPM International Teleshopping SL, Edificio Ono, Carrer de Lepant 350, Planta 1a, 08025 Barcelona, Spain, y que está inscrito en la Agencia Española de Protección de Datos, y cuya finalidad es la de disponer de una base de datos de usuarios del servicio postventa de nuestra compañía, para gestionar la recepción de productos, reparación de los mismos y envío al domicilio del usuario. Puede ejercitar sus derechos de acceso, rectificación, cancelación y oposición en cualquier momento. Para ello puede enviar un correo electrónico a la siguiente dirección: help@dyson.es, o bien por correo ordinario a la dirección arriba descrita: CPM International Teleshopping SL, Edificio Ono, Carrer de Lepant 350, Planta 1a, 08025 Barcelona, Spain.

## IT/CH

### USO DELL' APPARECCHIO DYSON

PRIMA DI PROCEDERE, LEGGERE LE IMPORTANTI ISTRUZIONI DI SICUREZZA CONTENUTE IN QUESTO MANUALE D'USO DYSON.

#### ASSEMBLAGGIO

- Posizionare l'apparecchio appoggiandolo sulla parte posteriore.
- Fissare la spazzola dell'aspirapolvere facendola scorrere sulle connessioni presenti sulla parte anteriore e inferiore della palla. Verificare che la spina elettrica della spazzola dell'aspirapolvere entri nella connessione a doppio blocco, presente sul corpo dell'apparecchio, che si trova immediatamente sopra al condotto d'aria. Spingere con decisione: la spazzola dell'aspirapolvere scatterà in posizione con un clic.
- Mettere l'apparecchio in posizione verticale.
- Far scorrere l'asta nel tubo flessibile.
- Spingere la maniglia verso il basso finché il pulsante rosso non scatta in posizione.
- Per montare il portaccessori, rimuovere innanzitutto il ciclone e il contenitore trasparente: rilasciarlo premendo il tasto rosso sulla parte superiore del ciclone.
- Infilare il portaccessori facendolo scorrere nella parte posteriore dell'apparecchio, proprio sopra la sfera, come mostrato. Premere il portaccessori con i pollici, tenendo contemporaneamente la parte anteriore dell'apparecchio con le dita. Il punto di raccordo è stretto; imprimere una pressione costante e decisa (nota: il portaccessori non è progettato per essere rimosso).
- Rimontare il ciclone e il contenitore trasparente.
- Fissare gli accessori.
- Avvolgere il cavo intorno ai relativi ganci. Fissare con la clip.

#### FUNZIONAMENTO

- Disavvolgere il cavo.
- Collegare l'apparecchio alla rete elettrica.
- Per accendere o spegnere l'apparecchio, premere il tasto di alimentazione rosso, che si trova nella posizione illustrata.
- Per utilizzare l'apparecchio, reclinare la maniglia. Il supporto dello stabilizzatore si solleva automaticamente.
- Il rullo della spazzola non ruota se l'aspirapolvere è in posizione verticale.
- Per sbloccare l'asta, aprire il tappo dell'asta, premere il pulsante rosso e sollevare. Ruotare l'asta e fissare la maniglia al tubo flessibile con una clip. Gli accessori possono essere fissati al tubo flessibile o all'asta.
- Dopo l'uso, riportare l'apparecchio in posizione verticale, spingendolo con decisione per farlo scattare in posizione. Le ruote dello stabilizzatore si abbasseranno automaticamente.
- Quindi staccare la spina dell'apparecchio, avvolgere il cavo con cura e riporre l'apparecchio.
- Spegnere ("OFF") l'apparecchio, staccare la spina e accertarsi che si trovi in posizione verticale prima di:
  - cambiare o utilizzare gli accessori
  - rimuovere il tubo flessibile o le parti per l'ispezione del condotto d'aria.
- Usare la maniglia per il trasporto del ciclone per spostare l'apparecchio.

### SPAZZOLA DUAL MODE CON REGOLAZIONE DELL'ASPIRAZIONE

- L'apparecchio dispone di un Spazzola Dual Mode con regolazione dell'aspirazione. Questa spazzola dell'aspirapolvere è stata utilizzata per i test con le normative europee: 665/2013 e 666/2013 e devono essere eseguiti in modalità Max.

#### MODALITÀ "EASY"

Forza di spinta ridotta per pulire senza fatica.

- L'utilizzo dell'apparecchio è indicato per punti poco sporchi su moquette, tappeti e pavimenti.
- L'apparecchiatura è preimpostata su questo livello di aspirazione al momento dell'estrazione dalla confezione.

#### MODALITÀ "MAX"

Aspirazione massima per una rimozione ottimale di polvere e sporco.

- Per aspirare su pavimenti, moquette e tappeti particolarmente sporchi.
- Per passare a questa impostazione, spostare l'interruttore di regolazione dell'aspirazione, posto in alto sul dispositivo, come indicato.
- **ATTENZIONE:** l'aspirazione in questa modalità può danneggiare pavimenti delicati. Prima di utilizzare l'apparecchio, controllare i consigli di pulizia del produttore della pavimentazione.

- Se impostando la potenza aspirante in modalità Max la maneggevolezza risulta compromessa, passare alla modalità Easy.

### TAPPETI O PAVIMENTI

- Quando si accende l'apparecchio e lo si rechina per la pulizia, la spazzola è sempre "ATTIVATA" (rotazione) per impostazione predefinita.
- Quando l'apparecchio si trova in posizione verticale, la spazzola non ruota.
- Per "DISATTIVARE" la spazzola (per esempio, per pulire tappeti e pavimenti delicati):
  - ACCENDERE l'apparecchio
  - reclinare l'apparecchio
  - ATTIVARE/DISATTIVARE la spazzola premendo il tasto "ON/OFF": la spazzola smetterà di ruotare.
- La spazzola si ferma automaticamente in caso di ostruzione. Vedere "Rimozione delle ostruzioni della spazzola".
- Prima di passare l'aspirapolvere su pavimenti, tappeti e moquette, controllare le istruzioni per la pulizia consigliate dal produttore.
- Alcuni tipi di moquette o tappeti possono arruffarsi se puliti con un aspirapolvere a spazzola rotante. In questo caso è consigliabile azionare l'apparecchio con la spazzola disattivata e consultare il produttore del rivestimento.
- La spazzola dell'aspirapolvere può danneggiare alcuni tipi di tappeti. In caso di dubbio, disattivare la spazzola.
- Controllare regolarmente la spazzola e rimuovere tutti i residui (come i capelli). I residui rimasti sulla spazzola potrebbero causare danni al pavimento durante l'utilizzo dell'aspirapolvere.

### CURA DELL'APPARECCHIO DYSON

- Non eseguire interventi di riparazione o manutenzione al di fuori di quelli descritti in questo manuale d'uso Dyson o consigliati dal servizio clienti Dyson.
- Usare esclusivamente parti consigliate da Dyson. In caso contrario, la garanzia potrebbe essere invalidata.
- Conservare l'apparecchio in un luogo chiuso. Non utilizzare né conservare a temperature inferiori a 3°C. Prima di far funzionare l'apparecchio, assicurarsi che si trovi a temperatura ambiente.
- Pulire l'apparecchio solo con un panno asciutto. Non usare lubrificanti, detergenti, prodotti per lucidare o deodoranti per ambienti.
- Dopo aver usato l'apparecchio in un garage, pulire sempre la piastra di base e la palla con un panno asciutto per eliminare eventuali residui di sabbia, sporcizia o pietrisco che potrebbero danneggiare i pavimenti delicati.

### ASPIRAZIONE

- Non usare l'aspirapolvere senza il contenitore trasparente o i filtri.
- Aspirare solo minime quantità di polveri sottili, come polvere di intonaco o farina.
- Non aspirare oggetti duri appuntiti, piccoli giocattoli, spilli, graffette, ecc. che potrebbero danneggiare l'apparecchio.
- Durante l'uso dell'aspirapolvere, alcuni tipi di tappeti possono generare piccole cariche statiche nel contenitore trasparente o nel tubo. Queste cariche sono inoffensive e non dipendono dalla rete elettrica. Per ridurre al minimo gli effetti, non mettere le mani né inserire oggetti nel contenitore trasparente senza averlo prima svuotato e sciacquato con acqua fredda (vedere "Pulizia del contenitore trasparente").
- Sulle scale, tenere l'apparecchio sui gradini più bassi rispetto alla propria posizione. Quando si puliscono scale si consiglia di non estendere la maniglia e di utilizzare un accessorio sull'estremità del tubo flessibile anziché sul tubo.
- Non collocare l'apparecchio su sedie, tavoli, ecc.
- Prima di utilizzare l'aspirapolvere su pavimenti particolarmente lucidi, come parquet o linoleum, controllare che la parte inferiore dell'accessorio per pavimenti e le relative spazzole siano prive di corpi estranei che potrebbero provocare segni.
- Non lasciare a lungo la testa dell'aspirapolvere nello stesso punto sui pavimenti delicati.

### COME SVUOTARE IL CONTENITORE TRASPARENTE

- Svuotare il contenitore non appena lo sporco raggiunge il livello "MAX". Non riempire eccessivamente il contenitore.
- Spegnere l'apparecchio e scollegarlo dalla presa elettrica prima di svuotare il contenitore trasparente.
- Per rimuovere il ciclone e il contenitore trasparente, premere il tasto rosso, che si trova sulla parte superiore della maniglia per il trasporto del ciclone, verso il basso.
- Per sbloccare lo sporco, premere fino in fondo lo stesso tasto rosso sulla parte superiore della maniglia per il trasporto del ciclone.
- Per ridurre al minimo il contatto con polvere/allergeni, svuotare il contenitore trasparente dopo avere avvolto strettamente un sacchetto di plastica sull'apertura.
- Rimuovere il contenitore trasparente con attenzione.
- Chiudere bene il sacchetto e smaltirlo normalmente.
- Per montare nuovamente l'apparecchio:
  - accertarsi che il condotto d'aria nella base del contenitore sia privo di polvere e sporco
  - chiudere la base del contenitore trasparente per farla scattare in posizione
  - spingere il ciclone e il contenitore trasparente nel corpo principale dell'apparecchio per farlo scattare in posizione
  - verificare che il ciclone e il contenitore trasparente siano ancorati.

### PULIZIA DEL CONTENITORE TRASPARENTE

- Rimuovere il ciclone e il contenitore trasparente (cfr. 'Come svuotare il contenitore trasparente').
- Per separare l'unità ciclone dal contenitore trasparente, premere il tasto rosso di sblocco per aprire la base del contenitore trasparente. Questo permette di vedere un piccolo pulsante di colore argento posizionato dietro il meccanismo di apertura rosso. Premere il pulsante color argento (nel punto con le nervature) e separare l'unità ciclone dal contenitore trasparente.
- Pulire il contenitore trasparente solo con acqua fredda.
- Per pulire il contenitore trasparente, non usare detergenti, solventi o deodoranti per ambienti.

- Non lavare il contenitore trasparente in lavastoviglie.
- Non immergere la parte con i cicloni nell'acqua né versare acqua nei cicloni.
- Pulire la copertura del ciclone con un panno o una spazzola asciutti per eliminare fibre e polvere.
- Verificare che il contenitore trasparente sia completamente asciutto prima di riposizionarlo sull'apparecchio.
- Per montare nuovamente l'apparecchio:
  - inserire il nido d'ape del ciclone nel contenitore trasparente in modo che il pulsante di colore argento scatti e si innesti
  - chiudere la base del contenitore trasparente facendola scattare in posizione;
  - spingere il ciclone e il contenitore trasparente nel corpo principale dell'apparecchio finché non scattano in posizione
  - assicurarsi che il ciclone e il contenitore trasparente siano fissati correttamente.

## LAVAGGIO DEI FILTRI

- L'apparecchio è dotato di due filtri lavabili, che si trovano nella posizione illustrata.
- Per un funzionamento ottimale, controllare e lavare regolarmente i filtri seguendo le istruzioni.
- Spegner e scollegare l'apparecchio dalla presa elettrica prima di controllare o rimuovere i filtri.
- Se si aspira polvere fine, può essere necessario lavare i filtri più spesso.
- Lavare i filtri solo con acqua fredda. Non usare detersivi.
- Non mettere i filtri in lavastoviglie, lavatrice, asciugatrice, forno, microonde o vicino a fiamme libere.

### FILTRO A

- Rimuovere il ciclone e il contenitore trasparente (seguendo le istruzioni fornite sopra).
- Rilasciare il fermo sulla parte anteriore della maniglia del ciclone. Far ruotare all'indietro la maniglia.
- Estrarre il filtro.
- Lavare il filtro solo con acqua fredda. Mettere il filtro sotto al rubinetto facendo scorrere l'acqua nell'apertura fino a che l'acqua non esce fuori pulita. Capovolgere e picchiettarlo.
- Torcerlo energicamente con due mani per rimuovere l'acqua in eccesso.
- Far scorrere l'acqua sulla parte esterna del filtro fino a che l'acqua non esce fuori pulita.
- Torcerlo energicamente con due mani per rimuovere l'acqua in eccesso.
- Mettere il filtro in posizione verticale appoggiandolo alla parte larga e aperta alla base per farlo asciugare. Lasciarlo asciugare completamente per almeno 24 ore.
- Installare nuovamente il filtro nel ciclone. Far ruotare all'indietro la maniglia in posizione. Accertarsi che il fermo scatti in posizione in modo che sia saldamente bloccato. Fissare il ciclone e il contenitore trasparente all'apparecchio (seguendo le istruzioni fornite sopra).

### FILTRO B

- Posizionare l'apparecchio appoggiandolo sul fianco.
- Per rimuovere il filtro B:
  - ruotare il quadrante di blocco centrale blu sulla calotta esterna sfera in senso antiorario fino a sbloccarla
  - staccare la calotta
  - ruotare il filtro di un quarto di giro in senso antiorario per sbloccarlo.
- Rimuovere il pannello premendo con forza verso il basso ciascuna delle clip di rilascio, quindi spingere dal basso verso l'alto per allentare il filtro B come illustrato nella sezione "LAVAGGIO DEI FILTRI".
- Per evitare danni al prodotto, non utilizzare oggetti affilati per rimuovere il pannello.
- Lavare il filtro solo con acqua fredda.
- Sciacquare il filtro B e picchiettarlo finché l'acqua diventa pulita; quindi, picchiettarlo nuovamente per accertarsi di eliminare l'acqua residua (picchiettare sull'anello di plastica anziché sul materiale del filtro). Lasciarlo asciugare completamente per almeno 24 ore.
- È normale che il filtro sfera diventi di colore grigio.
- Per riposizionare il filtro B:
  - allineare la freccia del pannello con la freccia del filtro, premere con forza finché tutte e tre le clip non scatteranno in posizione
  - rimontare il filtro sulla palla;
  - fissare il filtro ruotandolo in senso orario in modo che le frecce siano allineate.
- Per riposizionare la calotta esterna della sfera, continuare a ruotare il quadrante di blocco centrale in senso orario. Quando fa clic, significa che è bloccato.

## OSTRUZIONI – INTERRUPTORE TERMICO

- Questo apparecchio è dotato di un interruttore termico automatico.
- Oggetti di grandi dimensioni possono bloccare gli accessori o il tubo. L'ostruzione di qualsiasi parte dell'apparecchio può determinarne il surriscaldamento e, quindi, lo spegnimento automatico.
- Se ciò accade, seguire le istruzioni in basso "Rimozione delle ostruzioni".

## RIMOZIONE DELLE OSTRUZIONI

- Spegner e scollegare l'apparecchio dalla presa elettrica prima di procedere alla ricerca delle ostruzioni. In caso contrario, si corre il rischio di riportare lesioni.
- Lasciarlo raffreddare per 1-2 ore prima di controllare il filtro o rimuovere eventuali ostruzioni.
- Rimuovere le ostruzioni prima di riaccendere l'apparecchio.
- Verificare l'eventuale presenza di ostruzioni nel tubo, nei condotti d'aria e nella spazzola dell'aspirapolvere.
- Per rilasciare il tubo flessibile dalla macchina, sarà necessario rimuovere il tubo.
- Rilasciare il tubo flessibile dall'apparecchio premendo la linguetta rossa alla base del tubo flessibile – è possibile vederla dalla parte anteriore dell'apparecchio.
- Verificare l'eventuale presenza di ostruzioni nel tubo flessibile.
- Fare attenzione agli oggetti appuntiti durante la ricerca delle ostruzioni.
- Per rimontare il tubo flessibile, allineare le guide alla base del tubo flessibile con i canali sul collo del condotto d'aria. Accertarsi che la linguetta rossa sia rivolta verso la parte anteriore dell'apparecchio. Esercitare pressione sul tubo flessibile. Scatterà in posizione. Per rimontare il tubo seguire le istruzioni nella sezione "Funzionamento" riportata sopra.

- Per istruzioni su come rimuovere la piastra per accedere a un'ostruzione, consultare la sezione "Piastra: disassemblaggio/riasseblaggio".
- Per verificare l'eventuale presenza di ostruzioni nel condotto d'aria anteriore tra la palla e la spazzola dell'aspirapolvere, è necessario rimuovere la spazzola dell'aspirapolvere: per istruzioni su come farlo, consultare la sezione "Piastra: disassemblaggio/riasseblaggio".
- Per verificare l'eventuale presenza di ostruzioni nel condotto d'aria posteriore tra la sfera e la spazzola dell'aspirapolvere, è necessario rilasciare la connessione elastica posteriore. Tirare verso di sé il connettore in plastica per il rilascio dal condotto d'aria superiore. Per riposizionarlo, estrarlo di poco in senso orizzontale in modo che sia allineato con il condotto d'aria superiore. Rilasciarlo delicatamente in modo che ritorni a posto da solo.
- Fare attenzione agli oggetti appuntiti durante la ricerca delle ostruzioni.
- Rimontare tutte le parti dell'apparecchio prima dell'uso.
- La rimozione delle ostruzioni non è coperta dalla garanzia.

## RIMOZIONE DELLE OSTRUZIONI DELLA SPAZZOLA

- È possibile che la spazzola si spenga se è ostruita. Se ciò dovesse accadere, sarà necessario rimuovere l'ostruzione.
- Spegner e scollegare l'apparecchio dalla presa elettrica prima di procedere. In caso contrario, si corre il rischio di riportare lesioni.
- Fare attenzione agli oggetti appuntiti durante la rimozione delle ostruzioni.
- Se non è ancora possibile eliminare l'ostruzione, seguire le istruzioni qui sotto per rimuovere la piastra. La rimozione della piastra consente un più facile accesso all'ostruzione. In alternativa, rivolgersi a un tecnico del Centro Assistenza Dyson o visitare il sito web. La rimozione delle ostruzioni della spazzola non è coperta da garanzia.

## PIASTRA: DISASSEMBLAGGIO/RIASSEMBLAGGIO

- Spegner e scollegare l'apparecchio dalla presa elettrica prima di procedere. In caso contrario, si corre il rischio di riportare lesioni.
- Posizionare l'apparecchio appoggiandolo sulla parte frontale.
- Sulla connessione tra la palla e la spazzola dell'aspirapolvere è presente un fermo rosso. Farlo scorrere verso la palla, sostenendo l'apparecchio durante l'operazione.
- Separare la spazzola dell'aspirapolvere dall'apparecchio. Imprimere una pressione costante e decisa.
- Su ciascuna estremità della spazzola dell'aspirapolvere sono presenti due levette rosse:
  - ruotare le levette verso l'alto e verso l'esterno (verso le estremità della spazzola dell'aspirapolvere) fino a che non scattano in posizione;
  - aprire la cerniera della piastra.
- Fare attenzione agli oggetti appuntiti durante la rimozione delle ostruzioni.
- Per montare nuovamente la piastra:
  - inserire le alette nell'estremità inferiore della piastra, dietro il beccuccio alla base della spazzola dell'aspirapolvere.
  - ruotare la piastra verso il basso, assicurandosi che si inserisca correttamente; scatterà in posizione.
- Per fissare la piastra, muovere entrambe le levette riportandole in posizione di modo che siano a filo con la superficie della spazzola dell'aspirapolvere.
- Posizionare l'apparecchio appoggiandolo sulla parte posteriore.
- Fissare la spazzola dell'aspirapolvere facendola scorrere sulle connessioni presenti sulla parte anteriore e inferiore della palla. Verificare che la spina elettrica della spazzola dell'aspirapolvere entri nella connessione a doppio blocco, presente sul corpo dell'apparecchio, che si trova immediatamente sopra al condotto d'aria. Spingere con decisione: la spazzola dell'aspirapolvere scatterà in posizione con un clic.

## SPAZZOLA – RISOLUZIONE DEI PROBLEMI

- Se la spazzola smette di ruotare, seguire le istruzioni per la rimozione delle ostruzioni. In alternativa, rivolgersi a un tecnico del servizio clienti Dyson o visitare il sito web.

## INFORMAZIONI SULLO SMALTIMENTO

- I prodotti Dyson sono realizzati con materiali riciclabili di qualità elevata. Smaltire il prodotto responsabilmente e, se possibile, riciclarlo.
- Questo contrassegno indica che il prodotto non deve essere smaltito insieme ad altri rifiuti domestici sul territorio dell'UE. Per evitare danni all'ambiente o alla salute derivanti dal deposito incontrollato di rifiuti, riciclare responsabilmente per promuovere il recupero sostenibile delle risorse materiali. Per restituire il dispositivo usato, servirsi dei sistemi di conferimento e raccolta o contattare il commerciante presso il quale è stato acquistato il prodotto, che provvederà ad affidarlo ai servizi di riciclo ecocompatibile.

## IT

## ASSISTENZA CLIENTI DYSON

Nel caso in cui abbiate domande circa il vostro aspirapolvere Dyson, chiamate il Servizio Clienti Dyson avendo a disposizione il numero di serie del Vostro aspirapolvere e l'indicazione del momento e del luogo in cui avete comprato l'aspirapolvere, o, alternativamente, contattateci attraverso il nostro sito web. Il numero di serie è riportato sulla targhetta che si trova sul corpo principale dell'apparecchio dietro al contenitore trasparente. La maggior parte dei problemi possono essere risolti al telefono da uno dei responsabili del Servizio Assistenza. Se il vostro aspirapolvere ha bisogno di manutenzione chiamate il Servizio Clienti Dyson in modo tale da essere informati sulle possibili soluzioni. Se il vostro aspirapolvere è ancora in garanzia e la riparazione è coperta dalla garanzia, l'aspirapolvere sarà riparato senza costi aggiuntivi.

## VI PREGHIAMO DI REGISTRARVI COME PROPRIETARI DI UN PRODOTTO DYSON

**GRAZIE PER AVER SCELTO UN APPARECCHIO DYSON**  
Per potervi assicurare un'assistenza tempestiva ed efficiente vi preghiamo di registrarvi come proprietari di un prodotto Dyson; vi invitiamo a registrarvi online sul sito [www.dyson.it](http://www.dyson.it)

Questo confermerà che siete proprietari del vostro aspirapolvere Dyson in caso di una perdita assicurativa, e ci consentirà di contattarvi se necessario.

## GARANZIA DI 5 ANNI

### TERMINI E CONDIZIONI DELLA GARANZIA DI 5 ANNI DI DYSON

Termini e Condizioni della Garanzia di 5 anni di Dyson.

Si noti che la Garanzia limitata a 5 anni di Dyson non limita le garanzie previste dal Titolo III del Codice dei Consumatori (Decreto legislativo 2006/2005) relativo alle garanzie legali e contrattuali.

La garanzia di 5 anni di Dyson è fornita da CPM International Teleshusiness SL, Edificio Ono, Carrer de Lepant 350, Planta 1a, 08025 Barcelona, Spain.

## ELEMENTI INCLUSI NELLA GARANZIA

- La riparazione o la sostituzione del vostro aspirapolvere (a scelta discrezionale di Dyson), nel caso in cui lo stesso sia abbia difetti relativi a materiali, assemblaggio o funzionamento entro 5 anni dall'acquisto o dalla consegna (se un pezzo non è più disponibile o fuori produzione, Dyson lo sostituirà con un altro pezzo in grado di svolgere la stessa funzione).
- Nel caso in cui l'apparecchio sia venduto al di fuori dell'UE, la presente garanzia sarà valida soltanto se l'apparecchio viene utilizzato nel paese in cui è stato venduto.
- Nel caso in cui l'apparecchio sia venduto al di fuori dell'UE, la presente garanzia sarà valida soltanto (I) se l'apparecchio viene utilizzato nel paese in cui è stato venduto, oppure (II) se l'apparecchio viene utilizzato in Austria, Belgio, Francia, Germania, Irlanda, Italia, Paesi Bassi, Spagna o Regno Unito e lo stesso modello dell'apparecchio è venduto alla stessa tensione nominale nel paese in questione.

## ELEMENTI ESCLUSI DALLA GARANZIA

Dyson non fornisce alcuna garanzia in relazione alla riparazione o alla sostituzione di un prodotto dovuta a:

- Danni accidentali, guasti causati da negligenza, cattivo uso, trascuratezza, uso dell'aspirapolvere non in linea con quanto previsto dal Manuale Operativo di Dyson.
- Uso dell'aspirapolvere per qualsiasi scopo differente dalla normale pulizia domestica.
- Uso di parti non assemblate o installate in conformità alle istruzioni di Dyson.
- Uso di parti e accessori che non siano Componenti Originali Dyson.
- Installazione difettosa (eccetto quando il prodotto è stato installato da Dyson).
- Riparazioni o alterazioni compiute da soggetti diversi da Dyson o dai suoi agenti autorizzati.
- Blocchi - si faccia riferimento al Manuale Operativo di Dyson per le informazioni su come sbloccare il vostro aspirapolvere.
- Usura normale (e.g. fusibili, cinghia, spazzola, batteria, ecc.).
- L'utilizzo del dispositivo su calcinacci, cenere, intonaco.
- Riduzione del tempo di utilizzo della batteria dovuta all'uso o al tempo (solo per i dispositivi senza filo).

Nel caso abbiate qualunque dubbio circa quello che è incluso nella vostra garanzia, vi preghiamo di chiamare il Servizio Clienti Dyson al numero 800 976 024.

## SINTESI DELLA COPERTURA

- La garanzia diviene operativa al momento dell'acquisto (o dalla data di consegna se successiva).
- È necessario fornire lo scontrino o la fattura (sia l'originale che in copia) prima che qualsiasi intervento possa essere fatto sul vostro aspirapolvere. Senza questa prova, ogni intervento sarà a pagamento. Per favore conservare lo scontrino.
- Tutti gli interventi saranno compiuti da Dyson o da suoi agenti autorizzati.
- Qualsiasi parte sostituita diverrà di proprietà di Dyson.
- La riparazione o la sostituzione del vostro aspirapolvere in garanzia non estenderà il periodo di garanzia.
- La garanzia prevede benefici ulteriori che non modificano i diritti garantiti dalla legge ai consumatori.

## IMPORTANTI INFORMAZIONI RELATIVE ALLA PRIVACY

Dyson intende trattare i dati da Lei forniti (di seguito i "Dati") ai fini della "Garanzia Dyson 5 anni". I Dati saranno trattati in conformità con il Codice della Privacy (Decreto Legislativo 196/03), mediante strumenti elettronici e non elettronici per i fini sopracitati e al fine di garantire la sicurezza e la confidenzialità degli stessi. Le comunichiamo inoltre che, per una verifica sulla qualità e per finalità di training, potremmo monitorare e registrare le sue comunicazioni con noi.

Per gli scopi summenzionati, La informiamo che la comunicazione da parte sua dei Dati è necessaria per gli adempimenti e gli obblighi previsti dalla Garanzia Dyson 5 anni. Il rifiuto di fornire tali Dati potrebbe pertanto comportare l'impossibilità per Dyson di adempiere alle impegni assunte con la Garanzia Dyson 5 anni.

La informiamo inoltre che, per gli scopi menzionati, Dyson potrà comunicare, in Italia, UK ed altri paesi, anche non appartenenti alla Comunità Europea i Dati a soggetti terzi che rientrano in una delle seguenti categorie:

- altre società del gruppo Dyson;  
agenti Dyson e ogni terzo che agisca in nome e per conto di Dyson.  
ovvero saranno nominati quali responsabili o incaricati al trattamento da parte di Dyson. Una lista completa dei titolari, responsabili e incaricati può essere ottenuta contattando Dyson.

In ogni caso, l'articolo 7 del Codice della Privacy le garantisce, tra l'altro, il diritto di accedere ai Dati e di chiederne la cancellazione e/o la modifica, contattando CPM International Teleshusiness SL, Edificio Ono, Carrer de Lepant 350, Planta 1a, 08025 Barcelona, Spain.

Nel caso in cui Lei ci fornisca informazioni relative a soggetti terzi, lei conferma che è stato a ciò incaricato dai medesimi, che gli stessi hanno dato il loro consenso al trattamento dei loro dati personali e che hanno da lei ricevuto tutte le informazioni circa Dyson ed i fini per i quali i loro dati personali verranno trattati.

CZ

## JAK PŘÍSTROJ DYSON POUŽÍVAT

NEŽ BUDETE POKRAČOVAT, PŘEČTĚTE SI „DŮLEŽITÉ BEZPEČNOSTNÍ POKYNY“ V TOMTO NÁVODU NA POUŽITÍ DYSON.

## SESTAVENÍ PŘÍSTROJE

- Položte přístroj tak, aby jeho zadní část směřovala dolů.
- Čističí hlavici připojte tak, že ji nasunete do spojů na dolní části dvoulévkového přístroje. Ujistěte se, že je elektrická zástrčka na čističí hlavici zasunutá ve dvojité zásuvce na těle přístroje, která se nachází přímo nad vedením vzduchu. Silně zatlačte: čističí hlavice dosedne a zajistí se.
- Postavte přístroj do vzpřímené polohy.
- Zasuňte sací trubici do hadice.
- Tlačte rukojf dolů, dokud červené tlačítko nezapadne do přístroje.
- Aby bylo možné upevnit držák nástavců, je třeba nejprve sejmut sestavu průhledné nádoby na prach a cyklonu: uvolněte ji stisknutím červeného tlačítka na horní části cyklonu.
- Nasuňte držák nástavců na určené místo nad kuličku na zadní straně přístroje, jak je naznačeno na obrázku. Zapřete se prsty o přední část přístroje a palci držák zatlačte na místo. Půjde to ztuhá – na držák je nutné zatlačit dlouze a silně. (Poznámka: S držákem se po sestavení přístroje již nemanipuluje.)
- Nasadte zpět sestavu cyklonu a průhledné nádoby na prach.
- Upevněte příslušenství.
- Naviňte kabel kolem úchytů na kabel. Zajistěte jej svorkou.

## POUŽÍVÁNÍ

- Napájecí šňůru odmotejte.
- Zástrčku přístroje zapojte do síťové zásuvky.
- K zapnutí a vypnutí přístroje slouží červený vypínač, jehož umístění vidíte na obrázku.
- Před použitím klopte držadlo. Stabilizační stojan se automaticky zvedne.
- Když je vysavač ve svislé poloze, kartáčový váleček se netočí.
- Chcete-li uvolnit sací trubici, otevřete její kryt, stiskněte červené tlačítko a zvedněte ji. Otočte sací trubici a zacvakněte rukojf do hadice. Nástavce lze nasadit na hadici i na sací trubici.
- Po použití vraťte přístroj do vzpřímené polohy a silou ho zatlačte dopředu. Stabilizační kolečka se automaticky spustí.
- Poté přístroj odpojte, smotejte bezpečné kabel a přístroj uklidte.
- Přepněte přístroj do polohy „OFF“, odpojte ho a ujistěte se, že je ve vzpřímené poloze předtím, než:
  - budete měnit či používat nástavce
  - budete odstraňovat inspekční součásti hadice či nasávání.
- Pro přenášení přístroje použijte držadlo cyklonu.

## NÁSTAVEC NA PODLAHY SE DVĚMA REŽIMY A REGULACÍ SÁNÍ

- Přístroj je vybaven Nástavcem na podlahy se dvěma režimy a REGULACÍ SÁNÍ. Tato podlahová hubice se používá k testování podle evropských směrnic: Č. 665/2013 a č. 666/2013. Tyto testy by měly být provedeny v režimu maximálního výkonu.

### REŽIM SNADNÉ OBSLUHY

- Snížená tlačná síla pro vysávání bez námahy
- Pro vysávání mírně znečištěných koberců, předložek a tvrdých podlah.
- Tento stupeň sání je předem nastaven na přístroji vyjmutém z obalu.

### REŽIM MAXIMÁLNÍHO VÝKONU

- Maximální sací výkon pro účinné odstraňování prachu a nečistot
- Pro vysávání odolných podlahových krytin, tvrdých podlah a silně znečištěných koberců a předložek.
- Chcete-li přepnout na tento stupeň, posuňte ovladač sání do horní části hlavice vysavače podle obrázku.
- UPOZORNĚNÍ: Sání v tomto režimu může poškodit choulostivé podlahové krytiny. Před vysáváním si přečtěte doporučení výrobce podlahové krytiny pro čištění.
- Pokud bude sací výkon v režimu Max ztěžovat manipulaci s vysavačem, přepněte na režim Easy.

## KOBERCE NEBO TVRDÉ PODLAHY

- Kartáč bude po zapnutí přístroje a sklopení k úklidu vždy zapnut ve výchozím nastavení „ON“ (otáčení).
- Kartáč se nebude točit, pokud je přístroj v kolmé pozici.
- Pro vypnutí kartáče do pozice „OFF“ (například u jemných koberců a tvrdých podlah):
  - zapněte přístroj do pozice „ON“
  - sklopte přístroj
  - stiskněte tlačítko kartáče „ON/OFF“ – kartáč se přestane otáčet.
- Kartáč se automaticky přestane otáčet, pokud narazí na nějakou překážku. Viz „Kartáč – odstraňování překážek“.
- Než začnete vysávat podlahu, rohoze nebo koberce, přečtěte si doporučení pro čištění, které uvádí výrobce.
- Některé koberce se při použití rotujícího kartáče mohou třepit. Pokud se třepí, doporučujeme je vysávat s vypnutým kartáčem a poradit se s výrobcem.
- Kartáč přístroje může některé druhy koberců poškodit. Pokud si nejste jisti, kartáč vypněte.
- Pravidelně kontrolujte kartáčový válec a odstraňujte veškeré nečistoty (například vlasy). Nečistoty, které zůstanou na kartáčovém válci, mohou při vysávání způsobit poškození podlahové krytiny.

## ÚDRŽBA PŘÍSTROJE DYSON

- Neprovádějte údržbu ani opravy, které nejsou popsány v tomto návodu k použití zařízení Dyson nebo vám nebyly doporučeny zákaznickou linkou společnosti Dyson.
- Používejte pouze díly doporučené společností Dyson. V opačném případě by mohla dojít ke ztrátě záruky.
- Přístroj uchovávejte v krytých prostorách. Nepoužívejte a neuchovávejte jej v místech s teplotou nižší než 3°C. Před použitím přístroje se přesvědčte, že má pokojovou teplotu.

- Příklad čistíte pouze suchou látkou. Na žádnou část přístroje nepoužívejte mazačky, čisticí prostředky, leštidla ani osvěžovače vzduchu.
- Pokud přístroj používáte v garáži, po vysávání vždy ze základní desky a koule setřete suchou látkou písek, nečistoty a kamínky, které by mohly poškodit choulolistivé podlahové materiály.

## VYSÁVÁNÍ

- Příklad použijte pouze tehdy, pokud obsahuje průhlednou nádobu na prach a pokud má správně umístěné filtry.
- Jemný prach, například ze sádky nebo mouky, by se měl vysávat pouze tehdy, když ho je velmi malé množství.
- Příklad nepoužívejte k vysávání ostrých, tvrdých předmětů, malých hraček, špendlíků, kancelářských sponek atd. Mohly by zařízení poškodit.
- Při vysávání mohou určité koberce vytvářet v průhledné nádobě na prach nebo v sací trubici slabé elektrostatické výboje. Takové výboje jsou neškodné a nesouvisí s elektrickými obvody zařízení. Pro minimalizaci účinků těchto jevů nedávejte do průhledné nádoby na prach roučky ani žádné předměty, aniž byste nádobu předem vyprázdnili a vypláchli studenou vodou (viz „Čištění nádobky na prach“).
- Při vysávání schodů by přístroj nikdy neměl být výše než vy. Při čištění schodů doporučujeme nevysunovat rukojeť a nástavec nepřipojovat na sací trubici, ale na hadici.
- Zařízení nepoužívejte na křeslech, stolech atd.
- Před vysáváním vysoce leštěných podlah, například dřevěných podlah či linolea, nejdříve zkontrolujte spodní část přístroje a kartáče, a ujistěte se, že na ní nejsou žádné cizí tělesa, která by mohla způsobit poškrábání podlahy.
- Na jemných podlahách dávejte pozor, aby čisticí hlavice nepracovala delší dobu na jednom místě.

## VYSYPÁNÍ NÁDOBKY NA PRACH

- Nádobu vysypte, jakmile prach dosáhne značky MAX – nádobu nenechte přeplnit.
- Před vysypáním průhledné nádoby na prach přístroj vypněte („OFF“).
- Stiskněte červené tlačítko na horní straně držadla umístěného na cyklonu a vyjměte sestavu cyklonu a průhledné nádoby na prach.
- Nečistoty vysypte, stisknete-li červené tlačítko na horní straně držadla na cyklonu až na doraz.
- Abyste co nejvíce zabránili úniku prachu a alergenů, nasadte na průhlednou nádobu na prach igelitový sáček, dobře jej utěsněte a teprve poté vysypte nečistoty.
- Potom průhlednou nádobu na prach ze sáčku opatrně vyjměte.
- Sáček utěsněte a vyhoďte.
- Opětovné nasazení:
  - zkontrolujte, zda není nasávání vzduchu ve spodní části průhledné nádoby na prach znečištěné či zaprášené
  - zavřete spodní část průhledné nádoby na prach, až dosáhne aretované polohy
  - zatlačte cyklon a jednotku průhledné nádoby na prach do hlavní části přístroje, až dosáhnou aretované polohy
  - ujistěte se, že cyklon a průhledná nádoba na prach jsou zajištěny.

## ČIŠTĚNÍ NÁDOBKY NA PRACH

- Sejměte cyklon a průhlednou nádobu na prach (viz 'Vyprazdňování průhledné nádoby na prach').
- Chcete-li oddělit jednotku cyklonu od průhledné nádoby na prach, stisknutím červeného tlačítka otevřete spodní část nádoby. Tím se odkryje malé stříbrné tlačítko za červeným otevíracím mechanismem. Stiskněte stříbrné tlačítko (jeho žebrovanou plochu) a oddělte jednotku cyklonu od průhledné nádoby na prach.
- Průhlednou nádobu na prach vymyjte pouze studenou vodou.
- K čištění průhledné nádoby na prach nepoužívejte čisticí prostředky, leštidla ani osvěžovače vzduchu.
- Průhlednou nádobu na prach nevkládějte do myčky na nádobí.
- Neponořujte celý cyklon do vody ani do něj vodu nelijte.
- Z krytu cyklonu odstraňte prach suchou látkou nebo suchým kartáčem.
- Průhledná nádoba na prach musí být před nasazením zcela suchá.
- Sestavení:
  - zasuněte kryt cyklonu do průhledné nádoby na prach tak, aby stříbrné tlačítko zaklaplo a zajistilo se
  - zavřete základnu průhledné nádoby na prach a zaklapněte ji
  - tlačte cyklon a průhlednou nádobu na prach do tělesa přístroje, dokud nezaklapne
  - zkontrolujte, zda jsou cyklon a průhledná nádoba na prach zajištěny.

## ČIŠTĚNÍ FILTRŮ

- Tento přístroj obsahuje dva omývatelné filtry, které jsou umístěny podle obrázků.
- Filtry pravidelně kontrolujte a myjte podle pokynů, aby byl zachován výkon.
- Než začnete filtry kontrolovat nebo vyjmát, přepněte vypínač do polohy „OFF“ a odpojte přístroj ze zásuvky.
- Pokud vysáváte jemný prach, pravděpodobně bude třeba filtry omývat častěji.
- Filtry omývejte pouze ve studené vodě. Nepoužívejte čisticí látky.
- Filtry nedávejte do myčky na nádobí, mycího stroje, sušičky, do trouby, do mikrovlnné trouby ani je neumísťte do blízkosti otevřeného ohně.

### FILTR A

- Vyjměte cyklon a nádobu vyčistěte (podle pokynů uvedených výše).
- Uvolněte západku v přední části držadla cyklonu. Odklopte držadlo.
- Vyjměte filtr.
- Omyjte filtr ve studené vodě. Podržte jej pod vodovodním kohoutkem tak, aby voda vytékala otevřeným koncem. Jakmile již vytéká čistá voda, filtr je čistý. Otočte filtr spodní částí vzhůru a vyklepejte jej.
- Vyždímejte filtr oběma rukama, abyste odstranili všechnu přebytečnou vodu.
- Oplachujte vodou vnější část filtru, dokud z ní nebude stékat jen čistá voda.
- Vyždímejte filtr oběma rukama, abyste odstranili všechnu přebytečnou vodu.
- Postavte filtr širokým otevřeným koncem dolů a nechte jej schnout. Filtr musí dokonale vyschnout – nechte jej sušit minimálně 24 hodin.
- Vložte filtr zpět do cyklonu. Sklopte držadlo. Západku držadla je třeba pevně zajištit. Nasadte cyklon a nádobu na prach na přístroj (podle pokynů výše).

### FILTR B

- Položte přístroj na bok.
- Vyjmout filtr B:

- otočte kolečkem centrálního zamykání na vnějším krytu kuličky proti směru hodinových ručiček a kryt tak uvolněte
- sejměte kryt
- otočte filtrem o čtvrt otáčky proti směru hodinových ručiček a uvolněte jej.
- Usměrňovač toku vyjměte tak, že silně stisknete dolů uvolňovací páčky a tlakem zespolu uvolníte filtr B, jak je znázorněno v části "ČIŠTĚNÍ FILTRŮ".
- K vyjmoutí usměrňovače toku nepoužívejte ostré nástroje, aby nedošlo k poškození.
- Omyjte filtr ve studené vodě.
- Filtr B je třeba proplachovat a vyklepávat, dokud z něj nepoteče pouze čistá voda. Poté jej znovu vyklepejte a odstraňte z něj přebytečnou vodu. (Klepejte na plastový okraj, nikoli na materiál filtru.) Filtr musí dokonale vyschnout – nechte jej sušit minimálně 24 hodin.
- Filtr v kuličce postupem času zešedne, což je normální.
- Pokyny pro nasazení filtru B:
  - Srovnejte šípku na usměrňovači toku se šípkou na filtru a silně tlačte, dokud všechny tři úchytky nezapadnou na místo.
  - Nasadte filtr zpět na kuličku.
  - Zajistěte filtr otáčením ve směru hodinových ručiček, dokud se opět nesrovnejší šípky.
- Potom nasadte vnější kryt kuličky a otáčejte kolečkem centrálního zamykání pro směru hodinových ručiček. Když začne cvakat, je filtr zajištěn.

## UCPANÁ MÍSTA – TEPLTNÍ POJISTKA

- Toto zařízení je vybaveno automatickou pojistkou proti přehřátí.
- Nástavce nebo sací trubici mohou zablokovat velké předměty. Pokud se nějaká část přístroje zablokuje, může se přehřát a automaticky se vypne.
- Postupujte podle pokynů uvedených v části „Hledání ucpaných míst“.

## HLEDÁNÍ UCPANÝCH MÍST

- Než začnete hledat překážky, přístroj vypněte a vytáhněte ze zásuvky. Nerespektování těchto pokynů může vést ke zranění osob.
- Nechte ho 1-2 hodiny vychladnout a pak zkontrolujte filtr nebo možné překážky.
- Před opětovným spuštěním přístroje odstraňte veškeré překážky.
- Ucpaná místa hledejte v sací trubici, nasávání vzduchu a čisticí hlavici.
- Chcete-li od přístroje odpojit hadici, musíte nejprve sejmut sací trubici.
- Stiskněte červenou pojistku ve spodní části hadice (uvidíte ji při pohledu na přístroj zepředu) a odpojte hadici od přístroje.
- Zkontrolujte, zda hadice není ucpaná.
- Při hledání ucpaných míst dávejte pozor, abyste se neporanili o ostré předměty.
- Při opětovném připojování hadici nasadte tak, aby byly značky na její spodní části v jedné rovině s drážkami v ústí nasávání vzduchu. Červená pojistka musí být otočena směrem k přední části přístroje. Nasuňte hadici až na doraz. Ozve se klapnutí. Sací trubici připojte podle pokynů uvedených v části „Používání“.
- Chcete-li za účelem odstranění překážek sejmut spodní desku, nahlédněte do části „Demontáž a opětovná montáž spodní desky“.
- Chcete-li zkontrolovat, zda není ucpáno přední nasávání vzduchu mezi kuličkou a čisticí hlavici, musíte sejmut čisticí hlavici: postup najdete v části „Demontáž a opětovná montáž spodní desky“ níže.
- Chcete-li zkontrolovat, zda není ucpáno zadní nasávání vzduchu mezi kuličkou a čisticí hlavici, musíte uvolnit pružné zadní připojení. Přitáhněte k sobě plastový konektor a uvolněte zadní připojení z horního nasávání vzduchu. Zpátky zadní připojení nasadíte tak, že jej v rovině jemně povytáhnete, aby se dostalo do jedné roviny s horním nasáváním vzduchu, a poté jen pomalu uvolníte. Připojení se vrátí na své místo.
- Při hledání ucpaných míst dávejte pozor, abyste se neporanili o ostré předměty.
- Než přístroj začnete opět používat, ujistěte se, že všechny jeho součásti jsou zpět na svém místě.
- Na odstraňování překážek se záruka nevztahuje.

## KARTÁČ – ODSTRAŇOVÁNÍ PŘEKÁŽEK

- Pokud v kartáči uvízne nějaká překážka, kartáč se může sám vypnout. V tomto případě budete muset překážku odstranit.
- Příklad nejprve vypněte a vytáhněte ho ze zásuvky. Nerespektování těchto pokynů může vést k úrazu osob.
- Při odstraňování překážek dejte pozor na ostré předměty.
- Pokud i přesto nebudete moci překážku odstranit, postupujte podle pokynů pro odstranění spodní desky uvedených níže. Tak dosáhnete lepšího přístupu k překážkám. Případně můžete kontaktovat odborníka společnosti Dyson na zákaznické lince společnosti Dyson nebo se podívat na naše webové stránky.

## DEMONTÁŽ A OPĚTOVNÁ MONTÁŽ SPODNÍ DESKY

- Příklad nejprve vypněte a vytáhněte ho ze zásuvky. Nerespektování těchto pokynů může vést k úrazu osob.
- Položte přístroj tak, aby jeho přední část směřovala směrem dolů.
- Připojení mezi kuličkou a čisticí hlavici je zajištěno červenou pojistkou. Přidrže přístroj a posuňte pojistku směrem ke kuličce.
- Oddělte čisticí hlavici od těla přístroje. Použijte rovnoměrnou a stálou sílu.
- Na obou koncích čisticí hlavice jsou červené páčky:
  - otáčejte páčky nahoru a ven směrem ke koncům čisticí hlavice, dokud necvaknou
  - odklopte spodní desku.
- Při odstraňování překážek dejte pozor na ostré předměty.
- Nasazení spodní desky zpět:
  - umístěte úchyty na dolním okraji základní desky za žebro na základně čisticí hlavice
  - sklopte spodní desku tak, aby správně dolehla a zajistila se.
- Zatlačte obě páčky zpět do původní polohy, aby byly v jedné rovině s povrchem čisticí hlavice, a spodní desku tak zajištěte.
- Položte přístroj tak, aby jeho zadní část směřovala dolů.
- Čisticí hlavici připojte tak, že ji nasunete do spojů na dolní části koule vpředu. Ujistěte se, že je elektrická zástrčka na čisticí hlavici zasunutá ve dvojité zásuvce na těle přístroje, která se nachází přímo nad vedením vzduchu. Silně zatlačte: čisticí hlavice dosedne a zajistí se.

## KARTÁČ - ODSTRAŇOVÁNÍ PROBLÉMŮ

- Pokud se kartáč přestal otáčet, řiďte se výše uvedenými pokyny pro odstraňování překážek. Případně můžete kontaktovat odborníka společnosti Dyson na zákaznické lince společnosti nebo se podívat na naše webové stránky.

## INFORMACE K LIKVIDACI

- Výrobky společnosti Dyson jsou vyrobeny z velmi dobře recyklovatelných materiálů. Výrobek prosím zlikvidujte odpovědně, a pokud je to možné, nechte jej recyklovat.
- Toto označení znamená, že by tento výrobek neměl být v zemích EU likvidován s ostatním domovním odpadem. Aby nedocházelo k možnému poškození životního prostředí nebo zdraví lidí nekontrolovanou likvidací odpadů, odpovědně přístroj recyklujte a podpořte tak udržitelné opakované využívání surovinových zdrojů. K vrácení použitého přístroje prosím využijte systémy vrácení a sběru nebo se spojte s prodejcem, u kterého jste produkt zakoupili. Tato místa mohou výrobek odebrat k ekologicky bezpečné recyklaci.

## CZ

### ZÁRUČNÍ PODMÍNKY

- Informace o pětileté záruce naleznete na záručním listě společnosti Solight Holding s.r.o., na [www.dyson.cz](http://www.dyson.cz), nebo volejte linku pomoci společnosti Dyson 491 512 083.
- Před započatím záruční opravy je nutno předložit originály záručního listu a prodejního dokladu. Bez předložení těchto dokladů bude oprava účtována jako mimozáruční. Proto si prodejní doklad a záruční list pečlivě uschovejte.
- Bude-li tato jednotka prodána v zemi mimo EU, tato záruka bude platná pouze v případě, že jednotka bude používána v zemi, kde byla zakoupena.
- Bude-li jednotka prodána na území EU, tato záruka bude platná pouze v případě, že (i) jednotka bude používána v zemi, kde byla zakoupena, nebo (ii) jednotka bude používána v Rakousku, Belgii, Francii, Německu, Irsku, Itálii, Nizozemsku, Španělsku nebo Velké Británii a příslušný model se v dané zemi prodává ve verzi pro stejný jmenovitě napětí.

## DK

### BRUG AF DYSON-APPARATET

LÆS DE VIGTIGE SIKKERHEDSFORANSTALTNINGER I DENNE DYSON BRUGERVEJLEDNING, FØR DU FORTSÆTTER.

### SAMLING

- Læg apparatet på bagsiden.
- Monter mundstykket ved at skubbe det ind i tilslutningerne, der sidder nederst foran på bolden. Sørg for, at strømstikket på mundstykket passer ind i kontakten på hovedapparatet lige over luftkanalen. Tryk fast: Mundstykket klikker på plads.
- Rejs apparatet op.
- Skub rør ind i slangen.
- Pres håndtaget ned, indtil den røde knap klikker ind i apparatet.
- For at montere holderen til tilbehør fjernes først cyklonen og den klare beholder: Frigør den samlede enhed ved at trykke på den røde knap oven på cyklonen.
- Skub som vist holderen til tilbehør ind bag på apparatet lige over bolden. Tryk holderen til tilbehør på med dine tommelfingre, mens du med dine fingre holder foran på apparatet. Den er stram, så brug et konstant, fast tryk. (Bemærk venligst: Holderen til tilbehør er ikke beregnet til at kunne tages af igen).
- Sæt cyklon og den klare beholder på igen.
- Sæt tilbehøret i holderen.
- Vikl ledningen rundt om ledningskroge. Fastgør med klemmen.

### BRUG

- Rul ledningen ud.
- Tilslut apparatet til stikkontakten.
- Tænd og sluk ved at trykke på den røde strømknop, der er placeret som vist.
- For at støvsuge, læn håndtaget tilbage. Støttebenet løftes automatisk op.
- Børstehovedet roterer ikke, når vakuumbet er i en opret position.
- Fjern røret ved at åbne rørhætten, trykke på den røde knap og løfte op. Drej røret og klemmehåndtaget ind i slangen. Redskaberne kan monteres på slangen eller røret.
- Efter brug stilles apparatet i opret stilling og skub det på plads med et fast tryk. Støttehjulene slås automatisk ned.
- Tag derefter apparatets stik ud af stikkontakten, rul ledningen sammen og stil apparatet væk.
- Sluk for apparatet, træk stikket ud og sørg for, at det står op inden:
  - der skiftes eller anvendes redskaber
  - slangen eller dele til inspektion af luftkanaler fjernes.
- Brug cyklonens bærehåndtag til at bære apparatet.

### MUNDSTYKKE MED TO INDSTILLINGER OG SUGEKONTROL

- Din støvsuger har et Mundstykke med to indstillinger og sugekontrol. Dette mundstykke benyttes til testformål jvf. de europæiske forordninger: nr. 665/2013 og nr. 666/2013 og skal udføres i Max-tilstand.

#### NEM-TILSTAND

- Reduceret behov for skubbestyrke gør rengøringen mindre anstrengende.
- Til støvsugning af lettere snavsede tæpper og hårde gulve.
- Din støvsuger er på forhånd indstillet til denne sugestykke, når du pakker den ud af kassen.

#### MAKS.-TILSTAND

- Maksimal sugning fjerner støv og snavs effektivt.
- Til støvsugning af solid gulvbelægning, hårde gulve og meget snavsede tæpper.
- For at skifte til denne indstilling flyttes skyderen med sugekontrol på toppen af rengøringshovedet som vist.
- ADVARSEL: Støvsugning i denne indstilling kan skade sarte gulve. Før støvsugning skal du tjekke gulvproducentens anbefalinger vedr. rengøring.
- Hvis sugestykken ved brug af Max-tilstand gør det vanskeligt at manøvrere med støvsugeren, skal du skifte til Nem-tilstand.

### TÆPPER ELLER HÅRDE GULVE

- Børstehovedet vil som standard altid være aktiveret (rotere), hver gang du tænder apparatet ('ON') og læner det tilbage til rengøring.
- Børstehovedet roterer ikke, når apparatet står op.

- Sluk for børstehovedet ('OFF') (f. eks. til fine tæpper og hårde gulve) ved at:
  - tænde for apparatet
  - læne apparatet tilbage
  - trykke på børstehovedets 'ON/OFF'-knap – børstehovedet holder op med at rotere.
- Børstehovedet stopper automatisk, hvis det bliver blokeret. Se "Børstehoved – fjernelse af blokeringer".
- Før gulve, måtter og tæpper støvsuges, skal producentens anbefalede rengøringsanvisninger kontrolleres.
- Nogle gulvtæpper kan fnugge, hvis der under støvsugning bruges et roterende børstehoved. Hvis det er tilfældet, anbefaler vi, at støvsuge med slukket børstehoved og at tale med fabrikanten af gulvbelægningen.
- Børstehovedet på apparatet kan beskadige visse tæppetypen. Hvis du er i tvivl, skal du deaktivere børstehovedet.
- Kontroller børstehovedet regelmæssigt og fjern evt. snavs (f.eks. hår). Snavs på børstehovedet kan ride gulvet under støvsugning.

### VEDLIGEHOVELSE AF DYSON-APPARATET

- Der må ikke udføres andre former for vedligeholdelse og reparationer end dem, som er vist i denne Dyson-betjeningsvejledning eller som er anbefalet af Dysons Helpline.
- Anvend kun dele som er anbefalet af Dyson. Hvis du ikke gør dette, kan det ugyldiggøre din garanti.
- Opbevar apparatet indendørs. Det må ikke anvendes eller opbevares under 3°C. Kontrollér, at apparatet har stuetemperatur før brug.
- Rengør kun apparatet med en tør klud. Brug ikke smøremidler, rengøringsmidler, pudsemidler eller luftfriskere på nogen del af apparatet.
- Hvis apparatet bruges i en garage, skal bundpladen, bolden og støttehjulene altid tørres med en tør klud efter støvsugning for at fjerne eventuelt sand, snavs eller småsten, der kan skade sarte gulve.

### STØVSUGNING

- Brug ikke støvsugeren, medmindre den klare beholder og filtrene sidder på.
- Fint støv, såsom gipsstøv eller mel, bør kun støvsuges i meget små mængder.
- Brug ikke apparatet til opsamling af skarpe hårde genstande, småt legetøj, knapendåle, papirclips osv. Disse kan beskadige apparatet.
- Under støvsugning kan visse tæpper skabe små statiskelelektriske udladninger i den klare beholder eller røret. Disse er uskadelige og har intet at gøre med strømforsyningen. For at minimere enhver konsekvens heraf skal du undlade at stikke hånden eller genstande ind i den klare beholder, med mindre du først har tømt den. Den klare beholder må kun rengøres med en fugtig klud. (Se "Rengøring af den klare beholder").
- Når du støvsuger trapper, må apparatet ikke befinde sig over dig. Ved støvsugning af trappe anbefales det, at håndtaget ikke trækkes ud, og at benytte et tilbehør på enden af slangen frem for på røret.
- Apparatet må ikke stilles på stole, borde osv.
- Før støvsugning af kraftigt polerede gulve, såsom træ eller linoleum, skal det først kontrolleres, at undersiden af mundstykket og dets børster er fri for fremmedlegemer, der kan efterlade mærker.
- Efterlad ikke støvsugerhovedet på ét sted ved sarte gulve.

### TØMNING AF DEN KLARE BEHOLDER

- Tøm den, så snart snavsset når niveauet for MAX-mærket – må ikke overfyldes.
- Sluk for apparatet, og træk stikket ud af stikkontakten, før den klare beholder tømmes.
- Cyklonen og den klare beholder fjernes ved at trykke på den røde knap på toppen af cyklonens bærehåndtag.
- Snavset fjernes ved at trykke den samme røde knap på toppen af cyklonens bærehåndtag helt i bund.
- For at minimere støv/allergifremkaldende kontakt, stikkes den klare beholder ned i en plasticpose, som holdes stramt omkring den under tømming.
- Fjern forsigtigt den klare beholder fra posen.
- Luk posen tæt, og bortskaf den på normal vis.
- Genmonter på følgende måde:
  - sørg for, at luftkanalen i basen til beholderen er fri for støv og snavs
  - luk klar beholder, så den klikker på plads
  - skub klar beholder og cyklonenheden ind i hovedapparatet, til den klikker på plads
  - sørg for, at klar beholder og cyklonenheden sidder fast.

### RENGØRING AF DEN KLARE BEHOLDER

- Fjern cyklonen og den klare beholder (følg instruktionerne ovenfor).
- Cyklonenheden adskilles fra den klare beholder ved at trykke på den røde knap for at åbne bunden på den klar beholder. Dette blotlægger en lille sølvknop bag den røde åbningsmekanisme. Tryk på sølvknappen (på det riflede område), og adskil cyklonenheden fra den klare beholder.
- Den klare beholder må kun rengøres med koldt vand.
- Den klare beholder må ikke rengøres med opløsningsmidler, pudsemidler eller luftfriskere.
- Den klare beholder må ikke maskinopvaskes.
- Hele cyklonen må ikke nedsænkes i vand, og der må ikke hældes vand i den.
- Rengør cyklonens beklædning med en klud eller tør børste for at fjerne fnug og støv.
- Kontrollér, at den klare beholder er helt tør, før den sættes på igen.
- Genmonter på følgende måde:
  - sæt cyklonbeklædningen ind i klar beholder, så sølvknappen klikker og sidder fast
  - luk bunden på klar beholder, så den klikker på plads
  - skub klar beholder og cyklonenheden ind i hovedapparatet, til den klikker på plads
  - sørg for, at klar beholder og cyklonenheden sidder fast.

### VASK AF FILTERNE

- Apparatet er udstyret med to vaskbare filtre som vist.
- Kontroller og vask filtrene regelmæssigt i henhold til vejledning for at opretholde ydeevnen.
- Sluk for apparatet, og træk stikket ud af stikkontakten, før filtrene efterses eller afmonteres.
- Filtrene kan kræve mere hyppig vask ved støvsugning af fint støv.

- Vask filterne med koldt vand. Brug ikke rengøringsmidler.
- Filterne må ikke anbringes i en opvaskemaskine, vaskemaskine, tørretumbler, ovn, mikroovn eller i nærheden af åben ild.

#### FILTER A

- Fjern cyklonen og den klare beholder (følg instruktionerne ovenfor).
- Frigør låsen på forsiden af cyklone ns håndtag. Drej håndtaget tilbage.
- Løft filtret ud.
- Vask kun filteret i koldt vand. Hold det under en vandhane, og lad vandet løbe igennem den åbne ende, indtil vandet er klart. Vend det på hovedet og bank forsigtigt vandet ud.
- Klem og vrid med begge hænder, indtil overskydende vand er fjernet.
- Lad vand løbe ned over filterets yderside, indtil vandet er klart.
- Klem og vrid med begge hænder, indtil overskydende vand er fjernet.
- Stil filtret på den brede, åbne ende for at tørre. Filtret skal tørre i mindst 24 timer, indtil det er helt tørt.
- Monter filtret i cyklonen igen. Drej håndtaget tilbage på plads. Sørg for, at låsen klikker, så den er aktiveret og sikret. Monter cyklonen og klar beholder på apparatet (vejledning ovenfor).

#### FILTER B

- Læg apparatet på siden.
- Fjern filter B ved at:
  - Dreje den blå, centrale låseskive på boldens udvendige dæksel mod uret, indtil dækslet løsnes
  - Løft dækslet af
  - Drej filteren en kvart omgang mod uret for at løsne det.
- Fjern pladen ved at trykke ned på hver udløserklip og skubbe nedefra for at løsne filter B som vist i afsnittet "VASK AF FILTERNE".
- For at undgå beskadigelse, må der ikke benyttes skarpe værktøjer til at fjerne pladen.
- Vask kun filteret i koldt vand.
- Filter B skal skylles og bankes let, indtil vandet er klart, derefter skal det bankes let igen for at sikre, at al vandet er løbet ud. (Bank let på plastikkanten, ikke på selve filtret.) Filtret skal tørre i mindst 24 timer, indtil det er helt tørt.
- Det er normalt, at filtret i bolden bliver gråt.
- For at montere filter B igen:
  - sørg for at pilen på pladen er ud for pilen på filteret, tryk kraftigt, indtil alle tre klips klikker på plads
  - monter igen filteret i bolden
  - fastgør filteret ved at dreje det med uret, indtil pilene står ud for hinanden.
- Bliv ved med at dreje den centrale låseskive med uret, når det ydre dæksel monteres på bolden. Når den begynder at klikke, er den låst.

## BLOKERINGER – TERMISK AFBRYDER

- Dette apparat er udstyret med en termisk afbryder, der nulstilles automatisk.
- Store genstande kan blokere redskaberne eller rørets indløb. Hvis en af apparatets dele bliver blokeret, kan det medføre overophedning og automatisk afbrydelse.
- Hvis de opstår, følg anvisningerne neden for i 'Søg efter blokeringer'.

## SØG EFTER BLOKERINGER

- Sluk for apparatet, og tag stikket ud af stikkontakten, før der kontrolleres for blokeringer. Hvis dette ikke gøres, kan det medføre personska de.
- Lad det afkøle i 1-2 timer, før du kontrollerer filteret eller for blokeringer.
- Fjern eventuelle blokeringer før genstart.
- Se efter blokeringer i rør, luftkanaler og rengøringshoved.
- For at løsne slangen fra apparatet skal du fjerne røret.
- Frigør slangen fra apparatet ved at trykke på den røde knap i bunden af slangen - du kan se den på forsiden af apparatet.
- Kontroller, om der er blokeringer i slangen.
- Pas på skarpe genstande ved kontrol for blokeringer.
- For at genmontere slangen tilpasses styredelen i bunden af slangen til kanalerne i halsen på luftkanalen. Sørg for, at den røde knap vender mod forsiden af apparatet. Skub slangen på. Den vil klikke på plads. For at genmontere røret følg anvisningerne oven for i afsnittet 'Brug'.
- Hvis du ønsker at fjerne bundpladen for at fjerne en tilstopning, se 'Bundplade – afmontering/genmontering'.
- Hvis du vil undersøge, om der er blokeringer i luftkanalen foran mellem bolden og rengøringshovedet, skal rengøringshovedet fjernes: Se 'Bundplade – afmontering/genmontering' herunder.
- Hvis du vil undersøge, om der er blokeringer i den bagerste luftkanal mellem bolden og rengøringshovedet, skal den elastiske forbindelse bagpå fjernes: Træk plasticsammenkoblingen mod dig for at frigøre den fra den øvre luftkanal. For at sætte den på plads igen, træk den lidt ud vandret, så den passer til den øvre luftkanal. Slip den forsigtigt, så den trækker sig selv tilbage på plads.
- Pas på skarpe genstande ved kontrol for blokeringer.
- Påmonter alle dele korrekt igen før brug.
- Fjernelse af blokeringer er ikke dækket af garantien.

## BØRSTEHØVED – FJERNELSE AF BLOKERINGER

- Hvis børstehovedet blokeres, kan det stoppe. Hvis dette sker, skal tilstopningen fjernes.
- Sluk for apparatet, og træk stikket ud, før du fortsætter. Hvis dette ikke gøres, kan det medføre personska der.
- Pas på skarpe genstande, når du fjerner blokeringer.
- Hvis tilstopningen stadig ikke kan fjernes, følg vejledningen herunder for at fjerne bundpladen. Så er det lettere at fjerne tilstopningen. Du kan også kontakte en Dyson-ekspert via Dysons Helpline eller besøge hjemmesiden.

## BUNDPLADE – AFMONTERING/GENMONTERING

- Sluk for apparatet, og træk stikket ud, før du fortsætter. Hvis dette ikke gøres, kan det medføre personska der.
- Læg apparatet på forsiden.
- Der findes en rød lås på forbindelsen mellem bolden og rengøringshovedet. Skub den mod bolden, mens du holder på apparatet.
- Træk rengøringshovedet væk fra apparatet. Brug et jævnt, fast tryk.
- Der er to røde holdere i hver ende af mundstykket:
  - drej holderne op og ud mod enden af mundstykket, indtil de klikker
  - vip bundplade ud.
- Pas på skarpe genstande, når du fjerner blokeringer.
- Genmonter bundpladen ved at:

- placer ørerne på bundpladens underkant bag kanten på mundstykkets bund – vip bundpladen ned, og sørg for at den sidder korrekt. Den klikker på plads.
- Fastgør bundpladen ved at dreje begge håndgreb tilbage i position, så de flugter med rengøringshovedets overflade.
- Læg apparatet på bagsiden.
- Monter mundstykket ved at skubbe det ind i tilslutningerne, der sidder nederst foran på bolden. Sørg for, at strømstikket på mundstykket passer ind i kontakten på hovedapparatet lige over luftkanalen. Tryk fast: Mundstykket klikker på plads.

## BØRSTEHØVED – FEJLFINDING

- Hvis børstehovedet holder op med at rotere, skal du følge instruktionerne ovenfor for at fjerne blokeringer. Du kan også kontakte en Dyson-ekspert via Dysons Helpline eller besøge hjemmesiden.

## OPLYSNINGER OM BORTSKAFFELSE

- Dysons produkter er fremstillet af genanvendelige materialer af høj kvalitet. Bortskaf dette produkt ansvarligt, og genbrug, hvor det er muligt.
- Dette mærkat angiver, at inden for EU bør dette apparat ikke bortskaffes sammen med andet husholdningsaffald. For at forhindre mulig skade på miljøet eller sundhedsfarer ved ukontrolleret affaldshåndtering skal det afleveres til genbrug med henblik på bæredygtig genbrug af materialerne. For retur af dit brugte apparat benyt genbrugssystem eller kontakt forhandleren, hvor apparatet var købt. De kan håndtere dette apparat med henblik på miljømæssigt korrekt genbrug.

## DK

## DYSON KUNDESERVICE

Hvis du har spørgsmål til din støvsuger fra Dyson, kan du ringe til Dysons kundeservice og oplyse serienummeret samt hvor og hvornår, du købte støvsugeren. Dit serienummer findes på mærkepladen, som sidder på apparatet bag den klare beholder. De fleste problemer kan afhjælpes over telefonen med hjælp fra en medarbejder fra Dysons kundeservice. Hvis din støvsuger skal serviceres, bedes du ringe til Dysons kundeservice, så vi kan diskutere mulighederne. Hvis din støvsuger er omfattet af garantien, og reparationen er dækket, reparerer vi apparatet vederlagsfrit.

## 5 ÅRS BEGRÆNSET GARANTI

### VILKÅR OG BETINGELSER FOR DYSONS 5 ÅRS BEGRÆNSEDE GARANTI

### HVAD ER DÆKKET?

- Reparation eller udskiftning af din støvsuger (efter Dysons skøn), hvis din støvsuger godtgøres at være defekt pga. materialefejl eller fabriktionsfejl inden for 5 år fra købsdatoen (hvis en given reservedel ikke længere fabrikkeres, udskifter Dyson den med en tilsvarende del).
- Hvor dette apparat sælges uden for EU, vil denne garanti kun gælde, hvis apparatet installeres og anvendes i det land, hvor det er solgt.
- Hvor dette apparat sælges inden for EU, vil denne garanti kun gælde, (i) hvis apparatet installeres og anvendes i det land, hvor det er solgt, eller (ii) hvis apparatet installeres og anvendes i Belgien, England, Frankrig, Holland, Irland, Italien, Spanien, Tyskland eller Østrig at den samme model som dette apparat sælges med den samme spænding i det pågældende land.

### HVAD ER IKKE DÆKKET?

- Dyson garanterer ikke reparation eller udskiftning af et produkt på grund af:
  - Hændelige skader, fejl, der opstår som følge af fejlagtig brug eller vedligeholdelse, misbrug, forsømmelse eller skodesløs betjening eller håndtering af støvsugeren i uoverensstemmelse med betjeningsvejledningens forskrifter.
  - Brug af støvsugeren til noget andet end normale husholdningsformål.
  - Brug af dele, der ikke er samlet eller installeret i henhold til Dysons instruktioner.
  - Brug af dele og tilbehør, som ikke er originale Dyson-komponenter.
  - Fejlagtig montering (undtagen, hvis Dyson har foretaget monteringen).
  - Reparationer eller ændringer, der er udført af andre end Dyson eller dets autoriserede agenter.
  - Blokering – se betjeningsvejledningen om, hvordan blokeringer fjernes fra støvsugeren.
  - Normal slitage (f.eks. sikring, drivrem, børstestang, batterier m.v.).
  - Brug af dette apparat til murbrokker, aske, puds.
  - Reduktion i batteriets afladningstid på grund af batteriets alder eller brug (kun ledningsfrie støvsugere).
- Hvis du er i tvivl om, hvad der er dækket af garantien, kan du ringe til Witt A/S på tlf. 0045 7025 2323.

## OPSUMMERING AF DÆKNINGEN

- Garantien træder i kraft fra og med købsdatoen (eller leveringsdatoen, hvis denne ligger senere).
- Du skal fremvise leverings-/købsdokumentation, før der kan udføres nogen former for arbejde på din støvsuger. Uden dette bevis vil det udførte arbejde blive faktureret. Opbevar omhyggeligt kvitteringen eller følgesedlen.
- Alt arbejde udføres af Dyson eller dets autoriserede agenter.
- Ejerskabet af alle udskiftede dele overgår til Dyson.
- Reparation eller udskiftning af din støvsuger under garantien forlænger ikke garanti perioden.
- Garantien berører ikke dine uravagelige rettigheder som forbruger.

## VIGTIGE OPLYSNINGER OM DATABESKYTTELSE

Hvis du videregiver oplysninger til os om en anden person, tilkendegiver du, at vedkommende har givet dig lov til at handle på sine vegne, at vedkommende har accepteret behandling af sine personlige oplysninger inkl. personfølsomme oplysninger, samt at du har informeret vedkommende om vores identitet og formålet med behandlingen af oplysningerne. Du kan bede om at få tilsendt en kopi af de oplysninger, vi har om dig, samt få enhver unøjagtighed i oplysningerne rettet.



Vi overvåger eller optager muligvis korrespondance mellem dig og Dyson af hensyn til undervisningsformål og kvalitetssikring. Hvis dine personlige oplysninger ændres, eller hvis du ændrer mening om nogen af dine markedsføringspræferencer, eller har spørgsmål til, hvordan vi anvender dine oplysninger, er du velkommen til at henvende dig hos Witt A/S dyson.service@witt.dk 0045 7025 2323 Gødstrup Søvej 9, 7400 Herning, Danmark.

## FI

## DYSON-LAITTEEN KÄYTTÖ

OLE HYVÄ JA LUE TÄMÄN DYSON-KÄYTTÖOHJEEN KOHTA "TÄRKEITÄ TURVAOHJEITA" ENNEN KUIN ALOITAT LAITTEEN KÄYTÖN.

### KOKOAMINEN

- Aseta laite lepäämään takaosa alaspäin.
- Tarkista harjatanko säännöllisesti ja poista mahdolliset likajäänteet (kuten hiukset). Harjatankoon jäänyt lika voi vaurioittaa lattiaa imuroitaessa.
- Nosta laite pystyasentoon.
- Työnnä putki letkuun.
- Paina kahvaa alas, kunnes punainen nappi napsahtaa laitteeseen.
- Asenna suulakeline irrottamalla ensin syklonista ja läpinäkyvästä pölysäiliöstä koostuva yksikkö: vapauta se painamalla syklonin päällä olevaa punaista painiketta.
- Liu'uta suulakeline laitteen takaosaan, pallon yläpuolelle (ks. kuva). Paina suulakelinettä peukaloilla pitämällä samalla kiinni laitteen etuosasta sormillasi. Kiinnitys on tiukka, joten paina tasaisesti ja lujasti. (Huomaa: suulakelinettä ei voi irrottaa.)
- Asenna syklonista ja läpinäkyvästä pölysäiliöstä koostuva yksikkö uudelleen.
- Kiinnitä suulakkeet.
- Kelaajajohto johtokukkujen ympärille. Kiinnitä liittimellä.

### KÄYTTÖ

- Vedä virtajohto ulos.
- Kytke laite pistorasiiaan.
- Laitteen virta kytketään päälle (ON) ja pois päältä (OFF) painamalla kuvassa näkyvää punaista virtapainiketta.
- Käytä laitetta taivuttamalla kahvaa taaksepäin. Tukikappale nousee ylös automaattisesti.
- Harjas ei pyöri, kun imuri on pystyasennossa.
- Kun haluat vapauttaa putken, avaa putkensuoja, paina punaista nappia ja nosta ylöspäin. Pyöritä putkea ja napsauta kahva letkuun. Suulakkeet voidaan kiinnittää joko letkuun tai putkeen.
- Palauta laite käytön jälkeen pystyasentoon painamalla sitä lujasti paikalleen. Tukipyörät laskeutuvat automaattisesti.
- Irrota sitten virtajohto pistorasiasta, kelaajajohto turvallisesti ja siirrä laite sen säilytyspaikkaan.
- Kytke laite pois päältä (OFF), irrota virtajohto pistorasiasta ja varmista, että laite on pystyasennossa ennen kuin:
  - vaihdat tai käytät suulakkeita
  - irrotat letkun tai ilmanottoaukon tutkimiseen tarkoitettuja osia.
- Kanna laitetta syklonin kantokahvasta.

### KAKSITOIMINEN LATTIASUULAKE IMUN SÄÄDÖLLÄ

- Laitteessasi on Kaksitoiminen lattiasuulake imun säädöllä. Tätä puhdistuspäätä käytetään testaukseen soveltaen seuraavia Euroopan unionin asetuksia: N:o 665/2013 ja N:o 666/2013. Testeissä käytetään tehottilaa. imua.

#### HELPPOKÄYTTÖTILA

- Pienempi työntövoima vaivattomaan imurointiin.
- Kevyesti likaisten mattojen ja koviin lattiapintojen imurointiin.
- Laite on esiasetettu tälle imutasolle, kun se poistetaan laatikosta.

#### TEHOTILA

- Suurin imuteho tehokkaaseen pölyn ja lian poistamiseen.
- Kestävien lattiapintojen, koviin lattioiden ja erittäin likaisten mattojen imurointiin.
- Voit siirtyä käyttämään tätä asetusta siirtämällä puhdistuspään yläosassa olevaa imun liukusäädintä kuvan mukaisesti.
- VAROITUS: Tämä imutaso voi vahingoittaa herkkiä lattiapintoja. Tarkista lattian valmistajan puhdistussuositukset ennen imurointia.
- Jos tehotilan imuteho vaikeuttaa liikuteltavuutta, siirry vaivattomaan tilaan.

### KOKOLATTIAMATOT TAI KOVAT LATTIAPINNAT

- Harjasuulakkeen oletussäätö on päällä (ON – pyörii), kun laite kytketään päälle ja se taivutetaan puhdistusasentoon.
- Harjasuulake ei pyöri, kun laite on pystyasennossa.
- Harjasuulakkeen kytkeminen pois päältä (OFF, esim. arkoja mattoja ja kovia lattiapintoja varten):
  - kytke laite päälle (ON)
  - taivuta laitetta taaksepäin
  - paina harjasuulakkeen ON/OFF-nappia: harjasuulake lakkaa pyörimästä.
- Harjasuulake pysähtyy automaattisesti, jos siihen tulee tukos. Ks. kohta "Harjasuulakkeen tukosten poistaminen".
- Tutustu valmistajan puhdistussuosituksiin ennen lattiapintojen ja mattojen imurointia.
- Jotkin mattomateriaalit voivat nukkaantua, jos niitä imuroidaan pyörivällä harjasuulakkeella. Jos matto nukkaantuu, suosittelemme, että kytket harjasuulakkeen pois päältä ja pyydät lisätietoja lattiamateriaalin valmistajalta.
- Laitteen harjasuulake voi vahingoittaa joitakin mattotyyppisiä. Jos et ole varma käytöstä, kytke harjasuulake pois päältä.
- Tarkista harjatanko säännöllisesti ja poista mahdolliset likajäänteet (kuten hiukset). Harjatankoon jäänyt lika voi vaurioittaa lattiaa imuroitaessa.

### DYSON-LAITTEEN HUOLTO

- Älä tee muita kuin tässä Dysonin käyttöoppaassa esitettyjä tai Dysonin asiakaspalvelun neuvomia huolto- tai korjaustöitä.

- Käytä vain Dysonin suosittelemia osia. Muiden osien käyttö saattaa mitätöidä takuun.
- Säilytä laitetta sisätiloissa. Älä säilytä tai käytä laitetta alle 3°C:n lämpötilassa. Varmista ennen käyttöä, että laite on huoneenlämpöinen.
- Puhdista laite vain kuivalla liinalla. Voitelu-, puhdistus- tai kiillotusaineita tai ilmanraikastimia ei saa käyttää missään laitteen osissa.
- Jos laitetta käytetään autotallissa, pyyhi laitteen pohjalevy, pallo ja tukipyörät kuivalla liinalla aina imuroinnin jälkeen hiekan, lian ja soran poistamiseksi, sillä ne voivat vahingoittaa helposti vaurioituvia lattiapintoja.

### IMUROINTI

- Älä käytä laitetta, jos läpinäkyvä pölysäiliö ja suodattimet eivät ole paikoillaan.
- Hienojakoisia aineita, kuten laastipölyä tai jauhoja, tulee imuroida vain erittäin pieniä määriä.
- Laitteella ei saa imuroida teräviä, kovia esineitä, pieniä leluja, neuvoja, paperiliittimiä tms., sillä ne voivat vaurioittaa laitetta.
- Tietyt mattomateriaaleja imuroitaessa läpinäkyvään pölysäiliöön tai putkeen voi muodostua staattista sähköä. Tämä on vaaratonta, eikä se ole peräisin sähköverkosta. Ilmiön välttämiseksi älä laita kättä tai esineitä läpinäkyvään pölysäiliöön ennen kuin olet tyhjentänyt sen ja huuhdellut sen kylmällä vedellä (Ks. "Läpinäkyvän pölysäiliön puhdistaminen").
- Älä pidä laitetta itseäsi ylemmällä portaalla. Portaita imuroitaessa on suositeltavaa, että kahva ei ole ylhäällä ja että suulaketta käytetään letkun päässä putken sijaan.
- Älä nosta laitetta tuolin, pöydän tms. päälle.
- Tarkista ennen kiilloitetujen lattioiden kuten puu- tai linoleumpintojen imuroimista, ettei lattiasuulakkeen pohjassa tai harjoissa ole vieraita esineitä, jotka voivat jättää pintaan jälkiä.
- Älä jätä laitteen suulaketta yhteen kohtaan helposti vaurioituvalla lattiapinnalla.

### LÄPINÄKYVÄN PÖLYSÄILIÖN TYHJENTÄMINEN

- Tyhjennä säiliö heti, kun pölyä on MAX-rajaan asti. Älä täytä säiliötä sen yli.
- Kytke laitteen virta pois päältä (OFF) ja irrota virtajohto pistorasiasta ennen läpinäkyvän pölysäiliön tyhjentämistä.
- Irrota syklonista ja läpinäkyvästä pölysäiliöstä koostuva yksikkö painamalla syklonin kantokahvan takaosassa olevaa punaista nappia.
- Poista lika painamalla syklonin kantokahvan päällä oleva sama punainen nappi kokonaan pohjaan.
- Sulje läpinäkyvä pölysäiliö tiiviisti muovipussiin tyhjennyksen aikana välttääksesi kosketusta pölyn ja allergisoivien aineiden kanssa.
- Irrota läpinäkyvä pölysäiliö varovasti pussista.
- Sulje pussi tiiviisti ja hävitä tavalliseen tapaan.
- Uudelleenasennus:
  - varmista, että säiliön pohjan ilmanottoaukossa ei ole pölyä ja likaa
  - sulje läpinäkyvän pölysäiliön pohja siten, että se napsahtaa paikalleen
  - paina syklonista ja läpinäkyvästä pölysäiliöstä koostuva yksikkö laitteen runkoon; se napsahtaa paikalleen
  - varmista, että syklonista ja läpinäkyvästä pölysäiliöstä koostuva yksikkö on tukevasti kiinni.

### LÄPINÄKYVÄN PÖLYSÄILIÖN PUHDISTAMINEN

- Irrota sykloni ja läpinäkyvä pölysäiliö (ohjeet edellä).
- Sykloni irrotetaan läpinäkyvästä pölysäiliöstä painamalla punaista nappia, joka avaa säiliön pohjan. Tämän jälkeen punaisen avausmekanismin takana näkyy pieni hopeanvärinen nappi. Paina nappia (ja uurrettua alueella) irrota sykloni läpinäkyvästä pölysäiliöstä.
- Puhdista läpinäkyvä pölysäiliö vain kylmällä vedellä.
- Älä käytä läpinäkyvän pölysäiliön puhdistamiseen puhdistus- tai kiillotusaineita tai ilmanraikastimia.
- Älä pane läpinäkyvää pölysäiliötä astianpesukoneeseen.
- Älä upota syklonia kokonaan veteen tai kaada vettä sen sisään.
- Puhdista syklonin kotelo nukasta ja pölystä liinalla tai kuivalla harjalla.
- Varmista, että läpinäkyvä pölysäiliö on täysin kuiva ennen kuin kiinnität sen paikalleen.
- Asennus uudelleen:
  - sovita syklonin kotelo läpinäkyvään pölysäiliöön siten, että hopeanvärinen nappi napsahtaa ja kytkeytyy
  - sulje läpinäkyvän pölysäiliön pohja siten, että se napsahtaa paikalleen
  - paina syklonista ja läpinäkyvästä pölysäiliöstä koostuva yksikkö laitteen runkoon; se napsahtaa paikalleen
  - varmista, että syklonista ja läpinäkyvästä pölysäiliöstä koostuva yksikkö on tukevasti kiinni.

### SUODATTIMIEN PESU

- Laitteessa on kaksi pestävää suodatinta (ks. kuva).
- Tarkasta ja pese suodattimet säännöllisesti ohjeiden mukaan suorituskyyvyn ylläpitämiseksi.
- Kytke laitteen virta pois päältä (OFF) ja irrota virtajohto pistorasiasta ennen suodatinten tarkastamista tai irrottamista.
- Suodatintia voidaan joutua pesemään tavallista useammin, jos laitteella imuroidaan hienojakoista pölyä.
- Pese suodattimet vain kylmällä vedellä. Älä käytä puhdistusaineita.
- Suodatintia ei saa panna astianpesukoneeseen, pyykinpesukoneeseen, kuivausrumpuun, uuniin, mikroaaltouuniin tai avotulen läheisyyteen.

#### SUODATIN A

- Irrota sykloni ja läpinäkyvä pölysäiliö (ohjeet edellä).
- Vapauta syklonin kahvan etuosassa oleva salpa. Käännä kahva taakse.
- Nosta suodatin pois.
- Pese suodatin ainoastaan kylmällä vedellä. Pidä suodatinta juoksevan veden alla ja juoksuta vettä avonaisesta päästä, kunnes huuhteluvesi on kirkasta. Käännä suodatin ylösalaisin ja napauta.
- Purista ja väännä suodatinta molemmilla käsillä, jotta ylimääräinen vesi valuu pois.
- Huuhtelee suodattimen ulkopintoja, kunnes vesi on kirkasta.
- Purista ja väännä suodatinta molemmilla käsillä, jotta ylimääräinen vesi valuu pois.
- Aseta suodatin kuivumaan leveä, avonainen pää alaspäin. Anna suodattimen kuivua vähintään 24 tuntia.

- Aseta suodatin takaisin paikalleen sykloniin. Käännä kahva takaisin paikalleen. Varmista, että salpa sulkeutuu tiukasti. Asenna syklonista ja läpinäkyvästä pölysäiliöstä koostuva yksikkö laitteeseen (ohjeet edellä).

#### SUODATTIN B

- Aseta laite kyljelleen.
- B-suodattimen irrottaminen:
  - käännä pallon kotelossa olevaa sinistä keskuskukitusäädintä vastapäivään, kunnes kotelo vapautuu
  - nosta kotelo pois
  - vapauta suodatin kääntämällä sitä vastapäivään neljäsosakierros.
- Poista kääntölevy painamalla kutakin vapautusnipistintä lujasti alas ja työntämällä alapuolelta, jotta voit vapauttaa B "SUODATTIMIEN PESU" osiossa esitetyllä tavalla.
- To avoid damage; do not use sharp tools to remove baffle.
- Pese suodatin ainoastaan kylmällä vedellä.
- Huuhtele ja napauta suodatinta B, kunnes huuhteluvesi on kirkasta. Napauta sitten uudelleen ja varmista, että kaikki ylimääräinen vesi on poistunut. (Napauta muovireunusta, älä suodatinmateriaalia.) Anna suodattimen kuivua vähintään 24 tuntia.
- Pallossa olevan suodattimen värin muuttuminen harmaaksi on normaalia.
- B-suodattimen asentaminen takaisin paikalleen:
  - kohdistaa kääntölevyn nuoli suodattimen nuolen kanssa ja paina lujasti, kunnes kaikki kolme nipistintä napsahtaa paikalleen
  - asenna suodatin takaisin palloon
  - kiinnitä suodatin kääntämällä sitä myötäpäivään siten, että nuolet ovat kohdakkain.
- Kiinnittäessäsi pallon koteloa käännä keskuskukitusäädintä jatkuvasti myötäpäivään. Kotelo on lukittu, kun säädin alkaa napsahdella.

#### TUKOKSET – LÄMPÖSULAKE

- Laitteessa on lämpösulake, joka katkaisee virran automaattisesti, jos laite ylikuumenee.
- Sulakkeet ja putken aukko voivat tukkeutua suurista kappaleista. Jos jokin laitteen osa tukkeutuu, laite voi ylikuumentua, jolloin virta katkeaa automaattisesti.
- Jos tukoksia ilmenee, noudata seuraavan Tukosten tarkastaminen -kohdan ohjeita.

#### TUKOSTEN TARKASTAMINEN

- Kytke laitteen virta pois päältä (OFF) ja irrota virtajohto pistorasiasista ennen tukosten tarkastamista. Näiden varotoimien laiminlyönti voi aiheuttaa henkilövahinkoja.
- Anna laitteen jäähtyä 1–2 tunnin ajan ennen kuin tutkit suodattimen tukoksia.
- Poista tukos ennen kuin jatkat laitteen käyttöä.
- Tutki putki, ilmanottoaukot ja puhdistussulake tukosten varalta.
- Putki on irrotettava, jotta letku voidaan irrottaa koneesta.
- Vapauta letku laitteesta painamalla letkun pohjassa olevaa punaista kielekettä. Näet sen laitteen etupuolelta katsottaessa.
- Tarkista letku tukosten varalta.
- Varo teräviä esineitä tukoksia tarkastaessasi.
- Asenna letku takaisin paikalleen kohdistamalla letkun pohjalla olevat ohjaimet ilmanottoaukon kaulan kanaviin. Varmista, että punainen kieleke on laitteen etuosaa kohden. Työnnä letkua. Se napsahtaa paikalleen. Asenna putki takaisin paikalleen edellä olevassa kohdassa Käyttö annettujen ohjeiden mukaisesti.
- Pohjan irrottaminen tukoksen poistamiseksi: katso kohta Pohjalevy – purkaminen/uudelleen kokoaminen.
- Jotta pallon ja puhdistussulakkeen edessä olevan ilmanottoaukon väliset mahdolliset tukokset voidaan tutkia, puhdistussulake on irrotettava: katso ohjeet kohdasta Pohjalevy – purkaminen/uudelleen kokoaminen.
- Jotta pallon ja puhdistussulakkeen takana olevan ilmanottoaukon väliset mahdolliset tukokset voidaan tutkia, joustava takaliitintä on vapautettava. Vedä muovista liitintä itseäsi kohti ja irrota ylemmästä ilmanottoaukosta. Vaihda se vetämällä sitä hieman ulospäin horisontaalisesti siten, että se kohdistuu ylemmän ilmanottoaukon kanssa. Vapauta se varovasti, jotta se vetäytyy takaisin paikalleen.
- Varo teräviä esineitä tukoksia tarkastaessasi.
- Kiinnitä kaikki osat tukevasti paikoilleen ennen laitteen käyttöä.
- Takuu ei kata tukosten poistamista.

#### HARJASUULAKKEEN TUKOSTEN POISTAMINEN

- Jos harjasulake tukkiutuu, se voi sammua. Jos näin tapahtuu, tukos on poistettava.
- Kytke laitteen virta pois päältä (OFF) ja irrota virtajohto pistorasiasista. Näiden varotoimien laiminlyönti voi aiheuttaa henkilövahinkoja.
- Varo teräviä esineitä tukoksia poistaessasi.
- Jos tukoksen poistaminen ei onnistu, irrota pohja seuraavien ohjeiden mukaisesti. Näin pääset helpommin käsiksi tukokseen. Vaihtoehtoisesti voit ottaa yhteyttä Dyson-asiantuntijaan tai Dysonin asiakaspalveluun tai etsiä tietoja Dysonin sivustosta.

#### POHJALEVY – PURKAMINEN/ UUELLEENKOKOAMINEN

- Kytke laitteen virta pois päältä (OFF) ja irrota virtajohto pistorasiasista. Näiden varotoimien laiminlyönti voi aiheuttaa henkilövahinkoja.
- Aseta laite lepäämään etuosa alaspäin.
- Pallon ja puhdistussulakkeen välisessä liittimessä on punainen kieleke. Liu'uta sitä palloa kohden laitetta samalla tukien.
- Vedä puhdistussulake irti laitteesta. Vedä tasaisesti ja lujasti.
- Puhdistussulakkeen kummassakin päässä on kaksi punaista vipua:
  - käännä vipuja ylös ja ulospäin puhdistussulakkeen päätä kohden, kunnes ne napsahtavat
  - käännä pohjalevy auki.
- Varo teräviä esineitä tukoksia poistaessasi.
- Pohjan asentaminen takaisin:
  - aseta pohjalevyn alareunan ulokkeet puhdistussulakkeen pohjan reunaan taakse
  - käännä pohjalevy alas ja varmista, että se asettuu oikein paikoilleen napsahdamalla.

- Kiinnitä pohja tukevasti painamalla molemmat vivut takaisin asentoon, jossa ne ovat samassa tasossa puhdistussulakkeen pinnan kanssa.
- Aseta laite lepäämään takaosa alaspäin.
- Tarkista harjatanko säännöllisesti ja poista mahdolliset likäjäänteet (kuten hiukset). Harjatankoon jäänyt lika voi vaurioittaa lattiaa imuroitaessa.

#### HARJASUULAKE – VIANETSINTÄ

- Jos harjasulake lakkaa pyörimästä, poista tukokset edellä annettujen ohjeiden mukaisesti. Vaihtoehtoisesti voit ottaa yhteyttä Dyson-asiantuntijaan tai Dysonin asiakaspalveluun tai etsiä tietoja Dysonin sivustosta.

#### LAITTEEN HÄVITTÄMINEN

- Dysonin tuotteet valmistetaan hyvälaatuisista, kierrätettävistä materiaaleista. Pyydämme, että hävität tuotteen vastuullisella tavalla ja kierrätät sen mahdollisuuksien mukaan.
- Tämä merkintä osoittaa, että tätä tuotetta ei saa hävittää kotitalousjätteenä EU-alueella. Estä mahdolliset hallitsemattomasta jätteiden hävittämisestä aiheutuvat ympäristö- ja terveyshaitat kierrättämällä tuote vastuullisesti, mikä edistää materiaaliressurssien kestävää uudelleenkäyttöä. Jos haluat palauttaa käytetyn laitteen, käytä palautus- ja keräysjärjestelmiä, tai ota yhteyttä jälleenmyyjään, jolta olet ostanut tuotteen. He voivat kierrättää tuotteen ympäristöystävällisesti.

#### FI

#### 5 VUODEN TAKUUN EHDOT

##### DYSONIN MYÖNTÄMÄN 5 VUODEN JATKETUN TAKUUN EHDOT

#### MITÄ TAKUU KATTA

- Sellaisen Dyson imurin korjauksen tai vaihdon (vaihdosta päättää Dyson), jossa on todettu materiaalivika, kokoonpanossa tapahtunut virhe tai toiminnallinen vika 5 vuoden sisällä osto- tai toimituspäivästä (jos tarvittavaa osaa ei enää ole saatavilla, Dyson vaihtaa sen vastaavaan varaosaan).
- Myytäessä tätä laitetta EU:n ulkopuolella takuu on voimassa vain, jos laitetta käytetään sen myyntimaassa.
- Myytäessä tätä laitetta EU:n alueella takuu on voimassa vain, (i) jos laitetta käytetään sen myyntimaassa tai (ii) jos laitetta käytetään Itävallassa, Belgiassa, Ranskassa, Saksassa, Irlannissa, Italiassa, Alankomaissa, Espanjassa tai Yhdistyneessä kuningaskunnassa ja vastaavaa, samalla nimellisjännitteellä varustettua mallia myydään kyseisessä maassa.

#### MITÄ TAKUU EI KATA

- Dysonin myöntämä takuu ei kata:
  - Vahinkoja, huolimattomuudesta tai väärinkäytöstä aiheutuneita vaurioita tai vaurioita jotka ovat syntyneet käyttöohjeiden vastaisesta käytöstä tai käsittelystä.
  - Imurin käyttöä muussa kuin normaalissa kotikäytössä.
  - Sellaisten osien käytöstä syntyneitä vaurioita, jotka eivät ole Dysonin suosittelamia.
  - Virheellistä asennusta (paitsi valtuutetun huollon suorittamaa).
  - Muiden kuin Dysonin valtuuttaman huoltoliikkeen suorittamien korjausten tai muutosten aiheuttamia vaurioita.
  - Tukoksien avaamista – katso käyttöohjeista ohjeet tukoksien poistamiseksi.
  - Normaalia kulumista (sulakkeet, hihna, harjakset, akku, tms.).
  - Tämän laitteen käyttäminen kivimurskan, tuhkun, laastin.
  - Akun tyhjentymisajan lyheneminen akun käyttöä myötä (vain langattomat laitteet).
- Jos takuuehdoissa on epäselvyyksiä, ota yhteyttä Dyson asiakaspalveluun, 020 741 1660. Huoltoon tai varaosiin liittyvissä kysymyksissä, ota yhteyttä Dyson keskushuoltoon, 03 2254 917.

#### TAKUUN EHDOT

- Takuu astuu voimaan ostopäivästä (tai toimituspäivästä, jos se on myöhempi kuin ostopäivä).
- Ennen huoltotoimenpiteitä tulee esittää ostokuitti (alkuperäinen ja mahdolliset huoltokuitit). Ilman kuittia huoltotyö veloitetaan. Säilytä kuitti tai toimitusvahvistus.
- Kaikki huoltotoimenpiteet suoritetaan Dysonin valtuuttamassa huoltoliikkeessä.
- Kaikki vaihdetut (imurista poistetut) osat siirtyvät Dysonin omistukseen.
- Tuotteen takuukorjaus tai -vaihto ei pidennä takauaikaa.
- Takuu tarjoaa lisäetuja, jotka eivät vaikuta kuluttajan laillisiin oikeuksiin.

#### GR

#### ΧΡΗΣΗ ΤΗΣ ΣΥΣΚΕΥΗΣ DYSON

ΠΡΙΝ ΤΗ ΧΡΗΣΗ ΤΗΣ ΣΥΣΚΕΥΗΣ, ΔΙΑΒΑΣΤΕ ΠΡΟΣΕΚΤΙΚΑ ΤΙΣ "ΣΗΜΑΝΤΙΚΕΣ ΟΔΗΓΙΕΣ ΑΣΦΑΛΕΙΑΣ" ΠΟΥ ΠΕΡΙΛΑΜΒΑΝΟΝΤΑΙ ΣΤΟ ΠΑΡΟΝ ΕΓΧΕΙΡΙΔΙΟ ΛΕΙΤΟΥΡΓΙΑΣ ΤΗΣ DYSON.

#### ΣΥΝΑΡΜΟΛΟΓΗΣΗ

- Τοποθετήστε τη συσκευή με την πλάτη σε οριζόντια θέση.
- Προσαρτήστε την κεφαλή καθαρισμού και στρώξτε την επάνω στις συνδέσεις που βρίσκονται στο κάτω μπροστινό μέρος της μπάλας. Βεβαιωθείτε ότι το φως στην κεφαλή καθαρισμού συναρμολογείται στη σύνδεση διπλής ασφάλισης, στο σώμα της συσκευής, που βρίσκεται ακριβώς επάνω από τον αεραγωγό. Ωθήστε σταθερά: η κεφαλή καθαρισμού θα ασφαλίσει στη θέση της με τον χαρακτηριστικό ήχο.
- Στερεώστε τη συσκευή σε όρθια θέση.
- Σύρετε τη ράβδο μέσα στον εύκαμπτο σωλήνα.
- Ωθήστε τη λαβή προς τα κάτω μέχρι το κόκκινο κουμπί να ασφαλίσει στη συσκευή.
- Για να εφαρμόσετε την υποδοχή εργαλείων, αφαιρέστε πρώτα το σύμπλεγμα του κυκλώνα και του διάφανου κάδου: για να την απελευθερώσετε, πιέστε το κόκκινο κουμπί στο άνω μέρος του κυκλώνα.
- Σύρετε την υποδοχή εργαλείων στο πίσω μέρος της συσκευής, ακριβώς πάνω από τη μπάλα, όπως υποδεικνύεται. Πιέστε την υποδοχή εργαλείων με τους αντίχειρές σας ενώ κρατάτε το εμπρόσθιο μέρος της συσκευής με τα υπόλοιπα

δάχτυλά σας. Επειδή η θέση εφαρμογής είναι σφιχτή, πιέστε σταθερά και γερά. (Να θυμάστε: η υποδοχή εργαλείων δεν είναι σχεδιασμένη για να αφαιρείται.) Επανατοποθετήστε τη μονάδα κυκλώνα και διάφανου κάδου.

- Προσαρτήστε τα εργαλεία.
- Τυλίξτε το καλώδιο γύρω από τα άγκιστρα για το καλώδιο. Ασφαλίστε το με το συνδετήρα.

## ΛΕΙΤΟΥΡΓΙΑ

- Ξετυλίξτε το καλώδιο.
- Συνδέστε τη συσκευή στην πρίζα.
- Για την ενεργοποίηση ή απενεργοποίηση της συσκευής, πιέστε τον κόκκινο διακόπτη λειτουργίας, όπως φαίνεται στην εικόνα.
- Για να χρησιμοποιήσετε τη συσκευή, δώστε κλίση στη λαβή. Η βάση σταθεροποίησης θα ανασκηθεί αυτόματα.
- Ο κύλινδρος με τη βούρτσα δεν περιστρέφεται όταν η ηλεκτρική σκούπα είναι σε όρθια θέση.
- Για να απελευθερώσετε τη ράβδο, ανοίξτε το πώμα της, πατήστε το κόκκινο κουμπί και σηκώστε προς τα επάνω. Περιστρέψτε τη ράβδο και ασφαλίστε τη λαβή μέσα στον εύκαμπο σωλήνα. Τα εργαλεία μπορούν να προσαρτηθούν είτε στον εύκαμπο σωλήνα, είτε στη ράβδο.
- Μετά τη χρήση, για να τοποθετήσετε ξανά τη συσκευή σε όρθια θέση, ωθήστε την σταθερά μέχρι να εφαρμόσει στην υποδοχή. Οι τροχοί σταθεροποίησης κατεβαίνουν αυτόματα.
- Στη συνέχεια, βγάλτε τη συσκευή από την πρίζα, τυλίξτε καλά το καλώδιο και βάλτε τη συσκευή στο χώρο φύλαξης.
- Απενεργοποιήστε τη συσκευή, βγάλτε την από την πρίζα και βεβαιωθείτε ότι είναι σε όρθια θέση πριν να:
  - αλλάξετε ή χρησιμοποιήσετε εργαλεία
  - αφαιρέσετε τα εξαρτήματα επιθεώρησης του εύκαμπου σωλήνα ή του αεραγωγού.
- Χρησιμοποιήστε τη λαβή μεταφοράς του κυκλώνα για να μεταφέρετε τη συσκευή.

## ΕΡΓΑΛΕΙΟ ΔΑΠΕΔΟΥ ΔΙΠΛΗΣ ΑΠΟΡΡΟΦΗΣΗΣ ΜΕ ΕΛΕΓΧΟ ΑΝΑΡΡΟΦΗΣΗΣ

- Η συσκευή σας διαθέτει ένα Εργαλείο δαπέδου διπλής ΑΠΟΡΡΟΦΗΣΗΣ με έλεγχο αναρρόφησης. Αυτή η κεφαλή καθαρισμού χρησιμοποιείται για δοκιμή με τους Ευρωπαϊκούς Κανονισμούς: αρ. 665/2013 και αρ. 666/2013 και η δοκιμή πρόκειται να εκτελεστεί στη λειτουργία Μέγιστης Ισχύος.

### ΕΥΚΟΛΗ ΛΕΙΤΟΥΡΓΙΑ

- Μειώνεται η δύναμη ώθησης για ξεκούραστο καθάρισμα.
- Για το σκούπισμα με ηλεκτρική σκούπα ελαφρώς λερωμένων χαλιών, κιλιμιών και σκληρών δαπέδων.
- Η συσκευή σας είναι προ-ρυθμισμένο στο συγκεκριμένο επίπεδο απορρόφησης από το εργοστάσιο.

### ΛΕΙΤΟΥΡΓΙΑ ΜΕΓΙΣΤΗΣ ΙΣΧΥΟΣ

- Μέγιστη απορρόφηση για πανίσχυρη απομάκρυνση σκόνης και ρύπων.
- Για το σκούπισμα με ηλεκτρική σκούπα ανθεκτικών καλυμμάτων δαπέδου, σκληρών δαπέδων και πολύ λερωμένων χαλιών και κιλιμιών.
- Για να επιλέξετε τη συγκεκριμένη ρύθμιση, μετακινείτε τον επιλογέα ελέγχου απορρόφησης, στο πάνω μέρος της κεφαλής καθαρισμού, όπως φαίνεται.
- ΠΡΟΣΟΧΗ: Η απορρόφηση σε αυτή τη λειτουργία μπορεί να προκαλέσει ζημιά σε ευαίσθητα δάπεδα. Πριν από το σκούπισμα με την ηλεκτρική σκούπα ελέγξτε τις συστάσεις καθαρισμού του κατασκευαστή του δαπέδου.
- Εάν η ισχύς απορρόφησης στη ρύθμιση λειτουργίας Μέγιστης απορρόφησης αποτρέπει τον εύκολο ελιγμό, επιλέξτε τη λειτουργία Εύκολης χρήσης.

## ΧΑΛΙΑ Η ΣΚΛΗΡΑ ΔΑΠΕΔΑ

- Σύμφωνα με την προεπιλεγμένη ρύθμιση, ο κύλινδρος με τη βούρτσα πάντα τίθεται σε λειτουργία (περιστρέφεται) κάθε φορά που ενεργοποιείτε τη συσκευή και της δίνετε κλίση για να καθαρίσετε.
- Ο κύλινδρος με τη βούρτσα δεν περιστρέφεται όταν η συσκευή βρίσκεται σε όρθια θέση.
- Για να απενεργοποιήσετε τη ράβδο με τη βούρτσα (π.χ. για ευαίσθητα χαλιά και σκληρά δάπεδα):
  - ενεργοποιήστε τη συσκευή
  - δώστε κλίση στη συσκευή
  - πιέστε το κουμπί ενεργοποίησης/ απενεργοποίησης στη ράβδο με τη βούρτσα για να σταματήσει η περιστροφή.
- Ο κύλινδρος βούρτσας παύει αυτόματα να λειτουργεί σε περίπτωση που φράξει. Ανατρέξτε στην ενότητα "Κύλινδρος βούρτσας – αποφραγή".
- Πριν τη χρήση της συσκευής σε δάπεδα, χαλιά και μοκέτες, διαβάστε τις προτεινόμενες οδηγίες καθαρισμού του κατασκευαστή.
- Σε ορισμένες μοκέτες ενδέχεται να δημιουργηθούν χνούδια, εάν χρησιμοποιηθεί ο περιστρεφόμενος κύλινδρος της συσκευής. Εάν συμβεί κάτι τέτοιο απενεργοποιήστε την περιστρεφόμενη βούρτσα και επικοινωνήστε με τον κατασκευαστή του δαπέδου για περαιτέρω οδηγίες.
- Ο κύλινδρος βούρτσας της συσκευής ενδέχεται να προκαλέσει ζημιές σε ορισμένα είδη μοκέτας. Απενεργοποιήστε τον κύλινδρο βούρτσας εάν έχετε αμφιβολίες σχετικά με τη χρήση του.
- Ελέγχετε τακτικά τη ράβδο της βούρτσας και καθαρίζετε τυχόν φερτές ύλες (όπως τρίχες). Οι φερτές ύλες που παραμένουν στη ράβδο της βούρτσας μπορεί να προκαλέσουν ζημιά στο δάπεδο κατά το σκούπισμα.

## ΦΡΟΝΤΙΔΑ ΚΑΙ ΣΥΝΤΗΡΗΣΗ ΤΗΣ ΣΥΣΚΕΥΗΣ DYSON

- Μην εκτελείτε εργασίες συντήρησης ή επισκευής που δεν υποδεικνύονται στο παρόν εγχειρίδιο λειτουργίας ή δεν συνιστώνται από τη Γραμμή Βοήθειας της Dyson.
- Χρησιμοποιείτε πάντα τα προτεινόμενα από την Dyson εξαρτήματα. Στην αντίθετη περίπτωση, η εγγύηση της συσκευής ενδέχεται να καταστεί άκυρη.
- Αποθηκεύετε τη συσκευή σε εσωτερικό χώρο. Μην χρησιμοποιείτε ή μην αποθηκεύετε τη συσκευή σε θερμοκρασία περιβάλλοντος χαμηλότερη από 3°C (37.4°F). Βεβαιωθείτε ότι η συσκευή βρίσκεται σε θερμοκρασία περιβάλλοντος πριν τεθεί σε λειτουργία.
- Για τον καθαρισμό της συσκευής, χρησιμοποιήστε μόνο στεγνό πανί. Μην χρησιμοποιείτε λιπαντικά, στιλβωτικά προϊόντα, απορρυπαντικά ή αποσμητικά χώρου σε οποιοδήποτε τμήμα της συσκευής.
- Σε περίπτωση χρήσης της συσκευής σε χώρους γκαράζ, φροντίστε να

σκούπιζετε πάντα την κάτω επιφάνεια, την μπάλα και τους τροχούς σταθεροποίησης με στεγνό πανί για να απομακρύνετε άμμο, βρομιά ή χαλίκια που μπορεί να προκαλέσουν φθορές σε ευαίσθητα δάπεδα.

## ΣΚΟΥΠΙΣΜΑ

- Χρησιμοποιείτε τη συσκευή μόνο όταν έχετε τοποθετήσει το διαφανή κάδο και τα φίλτρα.
- Δεν πρέπει να χρησιμοποιείτε τη συσκευή για την απορρόφηση μεγάλων ποσοτήτων ψιλής σκόνης, όπως σκόνη γύψου ή αλεύρι.
- Μην χρησιμοποιείτε τη συσκευή για την απορρόφηση σκληρών και αιχμηρών αντικειμένων, όπως παιχνίδια μικρού μεγέθους, καρφίτσες, συνδετήρες κτλ., καθώς ενδέχεται να προκαλέσουν ζημιές στη συσκευή.
- Κατά τη χρήση της συσκευής, ορισμένα είδη μοκέτας ενδέχεται να δημιουργήσουν μικρά στατικά φορτία στο διαφανή κάδο ή σωλήνα της συσκευής. Τα εν λόγω φορτία είναι εντελώς ακίνδυνα και δεν σχετίζονται με το ηλεκτρικό ρεύμα. Προκειμένου να μειωθεί οποιαδήποτε επίδραση, μην βάζετε τα χέρια σας και μην τοποθετείτε αντικείμενα στοδιαφανή κάδο εάν δεν τον έχετε πρώτα αδειάσει και πλύνει με κρύο νερό (βλ. "Καθαρισμός του διαφανή κάδο").
- Μην χρησιμοποιείτε την ηλεκτρική σκούπα Dyson όταν βρίσκεται σε υψηλότερη θέση από εσάς στις σκάλες. Κατά το σκούπισμα σκάλας, διατηρήστε τη λαβή διπλωμένη και χρησιμοποιήστε κάποιο εργαλείο στην άκρη του σωλήνα αντί για τη ράβδο.
- Μην τοποθετείτε τη συσκευή επάνω σε καρέκλες, τραπέζια κτλ.
- Πριν τη χρήση της συσκευής σε στιλβωμένα δάπεδα, όπως ξύλινα πατώματα ή λινοτάπητες, βεβαιωθείτε ότι στο κάτω μέρος του εξαρτήματος καθαρισμού δαπέδων και στις βούρτσες της συσκευής δεν υπάρχουν ξένα αντικείμενα, τα οποία ενδέχεται να προκαλέσουν εκδορές.
- Μην αφήνετε για παρατεταμένο χρονικό διάστημα την κεφαλή καθαρισμού σε ένα συγκεκριμένο σημείο σε ευαίσθητα δάπεδα.

## ΑΔΕΙΑΣΜΑ ΤΟΥ ΔΙΑΦΑΝΟΥΣ ΚΑΔΟΥ

- Αδειάζετε τον κάδο μόλις η σκόνη φτάσει στην ένδειξη MAX - μη γεμίζετε υπερβολικά.
- Πριν αδειάσετε το διαφανή κάδο, απενεργοποιήστε και αποσυνδέστε τη συσκευή από την πρίζα.
- Για να αφαιρέσετε τη μονάδα κυκλώνα και διάφανου κάδου, πιέστε το κόκκινο κουμπί στο πάνω μέρος της λαβής μεταφοράς του κυκλώνα.
- Για να απομακρύνετε τη βρομιά, πιέστε ως το τέρμα της διαδρομής του το κόκκινο κουμπί στο άνω μέρος της λαβής μεταφοράς του κυκλώνα.
- Για να αποφύγετε την επαφή με σκόνη/αλλεργιογόνες ουσίες κατά τον καθαρισμό του κάδου, καλύψτε το διαφανή κάδο με μια πλαστική σακούλα και αδειάστε τον μέσα σε αυτή.
- Αφαιρέστε προσεκτικά το διαφανή κάδο από τη σακούλα.
- Σφραγίστε καλά τη σακούλα και απορρίψτε την.
- Για επανατοποθέτηση:
  - βεβαιωθείτε ότι ο αεραγωγός στη βάση του διάφανου κάδου είναι καθαρός από σκόνη και ρύπους
  - κλείστε τη βάση του διάφανου κάδου, ώστε να ασφαλίσει στη θέση της με τον χαρακτηριστικό ήχο
  - πιέστε τη μονάδα κυκλώνα και διάφανου κάδου στο κυρίως σώμα της συσκευής για να ασφαλίσει στη θέση της με τον χαρακτηριστικό ήχο
  - βεβαιωθείτε ότι η μονάδα κυκλώνα και διάφανου κάδου είναι καλά στερεωμένη.

## ΚΑΘΑΡΙΣΜΟΣ ΤΟΥ ΔΙΑΦΑΝΗ ΚΑΔΟ

- Αφαιρέστε τη μονάδα του κυκλώνα και του διαφανούς κάδου (βλ. οδηγίες παραπάνω).
- Για να διαχωρίσετε τη μονάδα κυκλώνα από το διάφανο κάδο, πιέστε το κόκκινο κουμπί για να ανοίξετε τη βάση του διάφανου κάδου. Με αυτήν την ενέργεια έχετε πρόσβαση στο μικρό ασημί κουμπί που βρίσκεται πίσω από τον κόκκινο μηχανισμό ανοίγματος. Πιέστε το ασημί κουμπί (στη ραβδωτή πλευρά του) για να διαχωρίσετε τη μονάδα κυκλώνα από το διάφανο κάδο.
- Καθαρίστε το διαφανή κάδο μόνο με κρύο νερό.
- Μην χρησιμοποιείτε απορρυπαντικά, στιλβωτικά προϊόντα ή αποσμητικά χώρου για τον καθαρισμό του διαφανούς κάδου.
- Μην τοποθετείτε το διαφανή κάδο στο πλυντήριο πιάτων.
- Μην βυθίζετε τη μονάδα κυκλώνα στο νερό και μην ρίχνετε νερό επάνω σε αυτή.
- Καθαρίστε το περίβλημα του κυκλώνα με ένα στεγνό πανί ή βούρτσα για να αφαιρέσετε χνούδια και ρύπους.
- Βεβαιωθείτε ότι ο διαφανής κάδος έχει στεγνώσει εντελώς, πριν τον τοποθετήσετε ξανά στη θέση του.
- Για επανατοποθέτηση:
  - τοποθετήστε το περίβλημα του κυκλώνα στον διάφανο κάδο, ώστε να ασφαλίσει το ασημί κουμπί και να στερεωθεί
  - κλείστε τη βάση του διάφανου κάδου, ώστε να ασφαλίσει στη θέση της με τον χαρακτηριστικό ήχο
  - πιέστε τη μονάδα κυκλώνα και διάφανου κάδου στο κυρίως σώμα της συσκευής για να ασφαλίσει στη θέση της με τον χαρακτηριστικό ήχο
  - βεβαιωθείτε ότι η μονάδα κυκλώνα και διάφανου κάδου είναι καλά στερεωμένη.

## ΕΚΠΛΥΣΗ ΤΩΝ ΦΙΛΤΡΩΝ ΣΑΣ

- Η συσκευή σας διαθέτει δύο πλεονόμενα φίλτρα, τα οποία βρίσκονται στις θέσεις που παρουσιάζονται παρακάτω.
- Για διατήρηση της απόδοσης, να ελέγχετε και να καθαρίζετε τακτικά τα φίλτρα, σύμφωνα με τις οδηγίες.
- Πριν από τον έλεγχο ή την αφαίρεση των φίλτρων, απενεργοποιήστε και αποσυνδέστε τη συσκευή από την πρίζα.
- Τα φίλτρα ίσως χρειαστούν συχνότερο πλύσιμο, αν καθαρίζετε σημεία με λεπτή σκόνη.
- Ξεπλύνετε τα φίλτρα μόνο με κρύο νερό. Μην χρησιμοποιείτε απορρυπαντικά.
- Μην τοποθετείτε τα φίλτρα σε πλυντήριο πιάτων ή ρούχων, στεγνωτήριο, φούρνο, φούρνο μικροκυμάτων ή κοντά σε γυμνή φλόγα.

### ΦΙΛΤΡΟ Α

- Αφαιρέστε τη μονάδα του κυκλώνα και του διαφανούς κάδου (βλ. οδηγίες παραπάνω).
- Απελευθερώστε το μάνδαλο του εμπρόσθιου μέρους της λαβής του κυκλώνα. Μετακινήστε τη λαβή προς τα πίσω.
- Ανασηκώστε και αφαιρέστε το φίλτρο.

- Ξεπλύνετε το φίλτρο μόνο με κρύο νερό. Κρατήστε το κάτω από τη βρύση και ρίξτε τρεχούμενο νερό στο ανοικτό άκρο μέχρι το νερό που τρέχει να είναι καθαρό. Αναποδογυρίστε το και χτυπήστε το απαλά.
- Πιέστε και στίψτε με τα δύο χέρια για να βεβαιωθείτε ότι έχει απομακρυνθεί το πλεόνασμα του νερού.
- Ρίξτε τρεχούμενο νερό στο εξωτερικό του φίλτρου μέχρι το νερό που τρέχει να είναι καθαρό.
- Πιέστε και στίψτε με τα δύο χέρια για να βεβαιωθείτε ότι έχει απομακρυνθεί το πλεόνασμα του νερού.
- Στερεώστε το φίλτρο στο μεγάλο, ανοικτό άκρο για να στεγνώσει. Αφήστε το φίλτρο να στεγνώσει τελείως για τουλάχιστον 24 ώρες.
- Επανατοποθετήστε το φίλτρο στον κυκλώνα. Μετακινήστε τη λαβή προς τα πίσω για να εφαρμόσει στη θέση της. Βεβαιωθείτε ότι το μάνδαλο κάνει το χαρακτηριστικό ήχο κουμπώματος και ότι έχει ασφαλίσει. Εφαρμόστε τη μονάδα κυκλώνα και διάφανου κάδου στη συσκευή (βλ. τις οδηγίες ανωτέρω).

#### ΦΙΛΤΡΟ Β

- Τοποθετήστε τη συσκευή σε πλάγια θέση.
- Για να αφαιρέσετε το φίλτρο Β:
  - περιστρέψτε αριστερόστροφα το μπλε κεντρικό κουμπί ασφάλισης στο εξωτερικό κάλυμμα της μπάλας, έως ότου το κάλυμμα απασφαλιστεί
  - ανασηκώστε και αφαιρέστε το κάλυμμα
  - περιστρέψτε το φίλτρο 90 μοίρες αριστερόστροφα για να το απελευθερώσετε.
- Αφαιρέστε το χώρισμα πιέζοντας σταθερά προς τα κάτω τα κλιπ απελευθέρωσης και ωθώντας από το κάτω μέρος για να απελευθερώσετε το φίλτρο Β, όπως παρουσιάζεται στην εικόνα "ΕΚΠΛΥΣΗ ΤΩΝ ΦΙΛΤΡΩΝ ΣΑΣ".
- Το avoid damage; do not use sharp tools to remove baffle.
- Ξεπλύνετε το φίλτρο μόνο με κρύο νερό.
- Το Φίλτρο Β πρέπει να ελεγχθεί και να στραγγίζεται μέχρι το νερό που βγαίνει να είναι καθαρό και στη συνέχεια να στραγγίζεται ξανά για να εξασφαλιστεί η απομάκρυνση του νερού. (Χτυπήστε με τα δάχτυλα στο πλαστικό χείλος και όχι στο υλικό του ίδιου του φίλτρου.) Αφήστε το φίλτρο να στεγνώσει τελείως για τουλάχιστον 24 ώρες.
- Το φίλτρο στη μπάλα είναι φυσιολογικό να γίνεται γκρίζο όταν λερώνεται.
- Για να επανατοποθετήσετε το φίλτρο Β:
  - ευθυγραμμίστε το βέλος στο χώρισμα με το βέλος στο φίλτρο, πιέστε σταθερά μέχρι και τα τρία κλιπ να ασφαλιστούν στη θέση τους
  - επανατοποθετήστε το φίλτρο στη μπάλα
  - ασφαλίστε το φίλτρο περιστρέφοντάς το δεξιόστροφα μέχρι να ευθυγραμμιστούν τα βέλη.
- Όταν επανατοποθετείτε το εξωτερικό κάλυμμα της μπάλας, συνεχίστε να γυρίζετε δεξιόστροφα το κεντρικό κουμπί ασφάλισης. Όταν αρχίσει να κάνει το χαρακτηριστικό ήχο, έχει κλειδώσει.

#### ΦΡΑΞΙΜΟ – ΘΕΡΜΙΚΗ ΔΙΑΚΟΠΗ

- Η συσκευή διαθέτει έναν αυτόματο θερμικό διακόπτη επαναφοράς λειτουργίας.
- Τα εξαρτήματα και η ράβδος της συσκευής μπορεί να φράζουν από μεγάλα αντικείμενα. Σε περίπτωση που φράξει οποιοδήποτε εξάρτημα, η συσκευή ενδέχεται να υπερθερμανθεί και να διακοπεί αυτόματα η λειτουργία της.
- Αν αυτό συμβεί, ακολουθήστε τις οδηγίες παρακάτω με τίτλο "έλεγχος φραξίματος".

#### ΕΛΕΓΧΟΣ ΦΡΑΞΙΜΑΤΟΣ

- Πριν πραγματοποιήσετε έλεγχο για τυχόν φραξίματα, απενεργοποιήστε τη σκούπα και βγάλετε το φίλτρο από την πρίζα. Σε αντίθετη περίπτωση, υπάρχει κίνδυνος τραυματισμού.
- Αφήστε την να κρυώσει για περίπου 1-2 ώρες πριν ελέγξετε το φίλτρο ή ελέγξετε τα εξαρτήματα για τυχόν φραξίματα.
- Αφαιρέστε ό,τι φράζει τα εξαρτήματα της συσκευής πριν τη θέσετε ξανά σε λειτουργία.
- Ελέγξτε για εμφράξεις στη ράβδο, τους αεραγωγούς και την κεφαλή καθαρισμού.
- Για να απελευθερώσετε τον εύκαμπο σωλήνα από τη μηχανή, πρέπει να αφαιρέσετε τη ράβδο.
- Για να απελευθερώσετε τον εύκαμπο σωλήνα από τη συσκευή πιέστε τον κόκκινο διακόπτη στη βάση του σωλήνα: μπορείτε να τον δείτε στο εμπρόσθιο μέρος της συσκευής.
- Ελέγξτε για εμφράξεις στον εύκαμπο σωλήνα.
- Κατά τον έλεγχο για φραξίματα προσέξτε εάν υπάρχουν αιχμηρά αντικείμενα.
- Για να επανατοποθετήσετε τον εύκαμπο σωλήνα, ευθυγραμμίστε τους οδηγούς στη βάση του σωλήνα με τα κανάλια στο λαίμο του αεραγωγού. Βεβαιωθείτε ότι η κόκκινη ένδειξη είναι ορατή στο εμπρόσθιο μέρος της συσκευής. Ωθήστε το σωλήνα. Θα κουμπώσει και θα ακουστεί ο χαρακτηριστικός ήχος. Για να επανατοποθετήσετε τη ράβδο ακολουθήστε τις παραπάνω οδηγίες στην ενότητα "Λειτουργία".
- Για να αφαιρέσετε την κάτω επιφάνεια και να αποκτήσετε πρόσβαση σε κάποιο δυσπρόσιτο σημείο, ανατρέξτε στην ενότητα "Κάτω επιφάνεια – αποσυναρμολογηση/επανασυναρμολογηση".
- Προκειμένου να ελέγξετε για εμφράξεις στον εμπρόσθιο αεραγωγό μεταξύ της μπάλας και της κεφαλής καθαρισμού, πρέπει να αφαιρέσετε την κεφαλή καθαρισμού: ανατρέξτε στην ενότητα "Κάτω επιφάνεια – αποσυναρμολογηση/επανασυναρμολογηση" παρακάτω για σχετικές οδηγίες.
- Προκειμένου να ελέγξετε για εμφράξεις στον οπίσθιο αεραγωγό μεταξύ της μπάλας και της κεφαλής καθαρισμού, πρέπει να αφαιρέσετε την ελαστική οπίσθια σύνδεση. Ελέγξτε τον πλαστικό σύνδεσμο προς το μέρος σας για να απελευθερωθεί ο άνω αεραγωγός. Για να τον επανατοποθετήσετε, μπορείτε να τον έλξετε λίγο προς τα έξω έτσι ώστε να ευθυγραμμιστεί με τον άνω αεραγωγό. Αφήστε τον απαλά έτσι ώστε να επανέλθει στη θέση του.
- Κατά τον έλεγχο για φραξίματα προσέξτε εάν υπάρχουν αιχμηρά αντικείμενα.
- Τοποθετήστε στη θέση τους όλα τα εξαρτήματα της συσκευής πριν τη χρησιμοποιήσετε ξανά.
- Η εγγύηση της συσκευής δεν καλύπτει τον έλεγχο για φραξίματα.

#### ΚΥΛΙΝΔΡΟΣ ΒΟΥΡΤΣΑΣ – ΑΠΟΦΡΑΞΗ

- Αν ο κύλινδρος με τη βούρτσα έχει φράξει, ενδέχεται να απενεργοποιηθεί. Στην περίπτωση αυτή, πρέπει να απομακρύνετε ό,τι προκαλεί το φράξιμο.
- Απενεργοποιήστε και αποσυνδέστε τη συσκευή από την πρίζα πριν συνεχίσετε. Σε αντίθετη περίπτωση, υπάρχει κίνδυνος πρόκλησης σωματικών βλαβών.
- Κατά την απόφραξη της συσκευής, πρέπει να προσέχετε εάν υπάρχουν αιχμηρά αντικείμενα.

- Αν και πάλι δεν μπορείτε να καθαρίσετε τον φραγμό, ακολουθήστε τις οδηγίες παρακάτω για να αφαιρέσετε την κάτω επιφάνεια. Έτσι, θα έχετε καλύτερη πρόσβαση στον φραγμό. Διαφορετικά, επικοινωνήστε με έναν εξειδικευμένο τεχνικό, τη Γραμμή Βοήθειας της Dyson ή επισκεφθείτε την ιστοσελίδα της εταιρείας.

#### ΚΑΤΩ ΕΠΙΦΑΝΕΙΑ – ΑΠΟΣΥΝΑΡΜΟΛΟΓΗΣΗ/ ΕΠΑΝΑΣΥΝΑΡΜΟΛΟΓΗΣΗ

- Απενεργοποιήστε και αποσυνδέστε τη συσκευή από την πρίζα πριν συνεχίσετε. Σε αντίθετη περίπτωση, υπάρχει κίνδυνος πρόκλησης σωματικών βλαβών.
- Τοποθετήστε τη συσκευή με την πρόσοψη σε οριζόντια θέση.
- Στη σύνδεση μεταξύ της μπάλας και της κεφαλής καθαρισμού υπάρχει ένας κόκκινος διακόπτης. Σύρετέ τον προς την μπάλα, ενώ κρατάτε σταθερή τη συσκευή.
- Ελέγξτε την κεφαλή καθαρισμού και αφαιρέστε την από τη συσκευή. Πιέστε σταθερά και γερά.
- Σε κάθε άκρο της κεφαλής καθαρισμού βρίσκονται δύο κόκκινοι μοχλοί:
  - περιστρέψτε τους μοχλούς προς τα πάνω και έξω, προς τα άκρα της κεφαλής καθαρισμού μέχρι να ακουστεί ο χαρακτηριστικός ήχος
  - ταλαντώστε την κάτω επιφάνεια για να ανοίξει.
- Κατά την απόφραξη της συσκευής, πρέπει να προσέχετε εάν υπάρχουν αιχμηρά αντικείμενα.
- Για να επανατοποθετήσετε την κάτω επιφάνεια:
  - εφαρμόστε τις προεξοχές στο κάτω άκρο της κάτω επιφάνειας, πίσω από το χείλος στη βάση της κεφαλής καθαρισμού
  - ταλαντώστε προς τα κάτω την κάτω επιφάνεια, διασφαλίζοντας ότι ταιριάζει σωστά, θα κουμπώσει στη θέση της.
- Για να ασφαλίσετε την κάτω επιφάνεια, επαναφέρετε και τους δύο μοχλούς στη θέση τους, ώστε να ευθυγραμμιστούν με την επιφάνεια της κεφαλής καθαρισμού.
- Τοποθετήστε τη συσκευή με την πλάτη σε οριζόντια θέση.
- Προσαρτήστε την κεφαλή καθαρισμού και σπρώξτε την επάνω στις συνδέσεις που βρίσκονται στο κάτω μπροστινό μέρος της μπάλας. Βεβαιωθείτε ότι το φινι στην κεφαλή καθαρισμού συναρμόζει στη σύνδεση διπλής ασφάλισης, στο σώμα της συσκευής, που βρίσκεται ακριβώς επάνω στον αεραγωγό. Ωθήστε σταθερά: η κεφαλή καθαρισμού θα ασφαλίσει στη θέση της με τον χαρακτηριστικό ήχο.

#### ΚΥΛΙΝΔΡΟΣ ΒΟΥΡΤΣΑΣ – ΑΝΤΙΜΕΤΩΠΙΣΗ ΠΡΟΒΛΗΜΑΤΩΝ

- Σε περίπτωση που ο κύλινδρος βούρτσας δεν περιστρέφεται, ακολουθήστε τις οδηγίες που αναφέρονται παραπάνω για την απόφραξη της συσκευής. Διαφορετικά, επικοινωνήστε με έναν εξειδικευμένο τεχνικό, τη Γραμμή Βοήθειας της Dyson ή επισκεφθείτε την ιστοσελίδα της εταιρείας.

#### ΠΛΗΡΟΦΟΡΙΕΣ ΑΠΟΡΡΙΨΗΣ

- Τα προϊόντα της Dyson κατασκευάζονται από υψηλής ποιότητας ανακυκλώσιμα υλικά. Φροντίστε για την υπεύθυνη απόρριψη του προϊόντος και την ανακύκλωση των εξαρτημάτων του, εάν είναι εφικτό.
- Η σήμανση αυτή υποδεικνύει ότι το προϊόν αυτό δεν θα πρέπει να απορρίπτεται μαζί με τα υπόλοιπα οικιακά απόβλητα σε όλη την Ε.Ε. Για την αποτροπή πιθανής μόλυνσης του περιβάλλοντος ή βλάβης της ανθρώπινης υγείας, από την μη ελεγχόμενη απόρριψη των αποβλήτων, ανακυκλώστε τη συσκευή με υπεύθυνο τρόπο προάγοντας τη διατήρηση της χρήσης των πρώτων υλών. Για την επιστροφή της μεταχειρισμένης σας συσκευής, χρησιμοποιήστε τα συστήματα συλλογής και επιστροφής ή επικοινωνήστε με τον έμπορο από τον οποίο αγοράσατε το προϊόν. Αυτοί μπορούν να ανακυκλώσουν το προϊόν με ασφαλή για το περιβάλλον τρόπο.

#### GR

#### ΟΡΟΙ ΚΑΙ ΠΡΟΫΠΟΘΕΣΕΙΣ ΕΓΓΥΗΣΗΣ

#### ΕΞΥΠΗΡΕΤΗΣΗ ΠΕΛΑΤΩΝ

Για τυχόν απορίες σχετικά με τα προϊόντα Dyson, καλέστε τη γραμμή εξυπηρέτησης πελατών της Dyson, αναφέροντας τον αριθμό σειράς, την ημερομηνία και το κατάστημα αγοράς. Ο σειριακός αριθμός βρίσκεται στην πινακίδα χαρακτηριστικών λειτουργίας η οποία βρίσκεται στο κυρίως σώμα της συσκευής πίσω από το διάφανο κάδο. Οι περισσότερες ερωτήσεις απαντώνται τηλεφωνικά από το προσωπικό του Τμήματος Εξυπηρέτησης Πελατών Dyson. Αν η συσκευή σας χρειάζεται επισκευή, καλέστε τη Γραμμή Εξυπηρέτησης πελατών της Dyson, για να ενημερωθείτε για τις επιλογές που σας παρέχουμε. Αν η σκούπα σας είναι εντός εγγύησης και το είδος της επισκευής καλύπτεται από αυτή, δεν θα υπάρξει καμία οικονομική επιβάρυνση.

#### ΕΓΓΡΑΦΗ ΚΑΤΟΧΟΥ ΠΡΟΪΟΝΤΟΣ DYSON

ΕΥΧΑΡΙΣΤΟΥΜΕ ΠΟΥ ΕΠΙΛΕΞΑΤΕ ΕΝΑ ΑΠΟ ΤΑ ΠΡΟΪΟΝΤΑ DYSON  
Για την ταχύτερη και αποτελεσματικότερη εξυπηρέτησή σας, παρακαλούμε να εγγραφείτε ως κάτοχος Dyson. Η εγγραφή γίνεται ως εξής:

- Καλώντας στη Γραμμή Εξυπηρέτησης πελατών της Dyson στον αριθμό 800 111 3500.

Με αυτόν τον τρόπο κατοχυρώνετε ως κάτοχος προϊόντος Dyson σε περίπτωση απώλειας της εγγύησης και μας δίνετε τη δυνατότητα επικοινωνίας μαζί σας σε περίπτωση ανάγκης.

#### ΕΓΓΥΗΣΗ 5 ΕΤΩΝ

#### ΟΡΟΙ ΚΑΙ ΠΡΟΫΠΟΘΕΣΕΙΣ ΙΣΧΥΟΣ ΤΗΣ ΠΕΝΤΑΕΤΟΥΣ ΕΓΓΥΗΣΗΣ DYSON

#### ΤΙ ΚΑΛΥΠΤΕΙ Η ΕΓΓΥΗΣΗ

- Την επισκευή ή αντικατάσταση της ηλεκτρικής σκούπας (κατά τη κρίση της Dyson ή των εξουσιοδοτημένων αντιπροσώπων της) σε περίπτωση στοχιακών υλικών, κακής συναρμολόγησης ή δυσλειτουργίας, που ισχύει για 5 χρόνια από την ημερομηνία αγοράς, (σε περίπτωση που κάποιο ανταλλακτικό έχει καταρριφθεί ή είναι εκτός παραγωγής, η Dyson ή οι εξουσιοδοτημένοι

- συνεργάτες της θα το αντικαταστήσουν με ένα λειτουργικά εναλλακτικό είδος).
- Στις περιπτώσεις όπου η παρούσα συσκευή πωλείται εκτός ΕΕ, η παρούσα εγγύηση ισχύει μόνο εφόσον η συσκευή χρησιμοποιείται εντός της χώρας στην οποία πωλήθηκε.
- Στις περιπτώσεις όπου η παρούσα συσκευή πωλείται εντός της ΕΕ, η παρούσα εγγύηση ισχύει μόνο (i) εάν η συσκευή χρησιμοποιείται στη χώρα στην οποία πωλήθηκε ή (ii) εάν η συσκευή χρησιμοποιείται στην Αυστρία, το Βέλγιο, τη Γαλλία, Γερμανία, Ιρλανδία, Ιταλία, Ολλανδία, Ισπανία ή Ηνωμένο Βασίλειο και το ίδιο μοντέλο με αυτή τη συσκευή πωλείται στην ίδια ονομαστική τάση στη σχετική χώρα..

## ΤΙ ΔΕΝ ΚΑΛΥΠΤΕΙ Η ΕΓΓΥΗΣΗ

Η Dyson ή ο εξουσιοδοτημένος της αντιπρόσωπος, δεν εγγυάται την επισκευή ή αντικατάσταση της συσκευής που οφείλεται σε:

- Τυχαιά βλάβη ή φθορά που προκλήθηκε από αμέλεια, απροσεξία, από λανθασμένο χειρισμό ή οποιαδήποτε άλλη χρήση της ηλεκτρικής σκούπας που δεν είναι συμβατή με τις οδηγίες χρήσης της Dyson.
  - Χρήση της συσκευής για άλλο σκοπό πέραν του οικιακού καθαρισμού.
  - Συναρμολόγηση ή εγκατάσταση εξαρτημάτων με τρόπο μη συμβατό με τις οδηγίες της Dyson.
  - Χρήση ανταλλακτικών και αξεσουάρ που δεν ανήκουν στα Γνήσια Εξαρτήματα Dyson.
  - Ελαττωματική εγκατάσταση (ξεχειρώνονται οι εγκαταστάσεις που πραγματοποιήθηκαν από την Dyson ή τον εξουσιοδοτημένο της αντιπρόσωπο).
  - Επισκευές και μετατροπές που πραγματοποιήθηκαν από τρίτους και όχι από τη Dyson ή τους εξουσιοδοτημένους αντιπροσώπους της.
  - Φράξιμο – δείτε περισσότερες λεπτομέρειες σχετικά με την αντιμετώπιση του φραξίματος στο βιβλίο οδηγιών χρήσης της Dyson.
  - Φυσιολογική χρήση και φθορά (π.χ. ηλ. ασφάλειες, ιμάντας, μπαταρίες, μπάρα βουρτσών κλπ).
  - Η χρήση της συσκευής σε μπάζα, τέφρα, σοβά.
  - Μείωση του χρόνου εκφόρτισης της μπαταρίας λόγω παλαιότητας ή χρήσης (μόνο για ασύρματες μηχανές).
- Για τυχόν αμφιβολίες σχετικά με τις προϋποθέσεις ισχύος της εγγύησης, παρακαλούμε να επικοινωνείτε με τη Γραμμή Εξυπηρέτησης πελατών της Dyson στον αριθμό 800 111 3500 και για Κύπρο στο 24 53 2220.

## ΟΙ ΟΡΟΙ ΚΑΛΥΨΗΣ ΣΥΝΟΠΤΙΚΑ

- Η εγγύηση τίθεται σε ισχύ από την ημερομηνία αγοράς (ή την ημερομηνία παράδοσης της συσκευής, όταν η τελευταία γίνει σε δεύτερο χρόνο).
- Η επίδειξη της απόδειξης αγοράς / παράδοσης (και της αυθεντικής αλλά και οποιοδήποτε άλλου σχετικού εγγράφου) είναι απαραίτητη πριν πραγματοποιηθεί οποιαδήποτε εργασία επισκευής στη σκούπα σας.
- Χωρίς τα ανωτέρω αποδεικτικά, οι εργασίες επισκευής θα χρεώνονται. Για το λόγο αυτό, συνιστάται η διατήρηση της απόδειξης ή του δεκτίου παράδοσης.
- Όλες οι εργασίες/επιδιορθώσεις πραγματοποιούνται αποκλειστικά από τη Dyson ή τους εξουσιοδοτημένους αντιπροσώπους της.
- Η επισκευή ή αντικατάσταση της ηλεκτρικής σκούπας που καλύπτεται με εγγύηση, δεν παρατείνει την συνολική διάρκεια της εγγύησης.
- Η εγγύηση παρέχει επιπλέον προνόμια και δεν επηρεάζει τα νομοθετημένα δικαιώματα που καταναλωτή.

## ΔΙΑΦΥΛΑΞΗ ΠΡΟΣΩΠΙΚΩΝ ΔΕΔΟΜΕΝΩΝ

Τα προσωπικά δεδομένα δεν κοινοποιούνται στους διανομείς.

## HU

## A DYSON ΚΕΣΖΥΛΕΚ ΗΑΣΝΑΛΑΤΑ

ΚΕΡΨΥΚ, ΗΟΥ ΜΙΕΛΟΥ ΤΟΥΒΒΛΕΠ, ΟΛΥΑΑ ΕΛ Α ΔΥΣΟΥ ΜΥΚΟΥΤΕΤΕΑ ΚΕΖΙΚΟΥΝΥΕΒΕΝ Α „ΦΟΥΤΣ ΒΙΖΟΥΝΑΓΙ ΟΥΝΤΕΖΚΕΔΕΕΚ“ ΟΙΜΟΥ ΡΕΖΕΤ.

## ÖSSZESZERELÉS

- Fektesse a készüélet a hátára.
- Csúsztaa rá a tisztítófejet a golyó alsó, elülső részén található csatlakozóra. Gyözödjön meg arról, hogy a tisztítófejen található elektromos csatlakozófejt megfelelően illeszkedik a készülekházon található ikercsatlakozóhoz (közvetlenül a szellözöcsö felett). Határozott mozdulattal nyomja befelé: ekkor a tisztítófejt a helyére kattan.
- Állítsa egyenesen fel a készüélet.
- Csúsztaa a porszívöcsövet a tömlöbe.
- Nyomja lefelé a fogantyút, amíg a piros gomb kattanással be nem csúszik a készülekbe.
- A tartozéktartó felhelyezéséhez előbb el kell távolítania a porleválasztót és az átlátszó portartályt: a kioldáshoz nyomja meg a porleválasztó tetején található piros gombot.
- Csúsztaa a tartozéktartót a készülek hátuljába éppen csak a golyó fölé (a képen látható módon). Támassa meg a készülek elejét az ujjával, és nyomja be a tartozéktartót a hüvelykujjával. A pontos és szoros illesztéshez erős, egyenesletes nyomást kell kifejezni. (Ne felejdje: a tartozéktartó a tervezésénél fogva nem vehető le.)
- Helyezze vissza a porleválasztót és az átlátszó portartályt.
- Rögzítse a tartozékokat.
- Tekerje fel a kábelt a kábeltartóra. Rögzítse a kapocszal.

## KEZELES

- Tekersejelje le a kábelt.
- Csatlakoztassa a készüélet a hálózati áramforráshoz.
- A készülek be- és kikapcsolásához nyomja meg a piros főkapcsolót az ábrán látható módon.
- A használatához döntsön meg a fogantyút. A stabilizátor automatikusan felemelkedik.
- A keferüd nem forog, amikor a porszívót függhölegesen állítva tartja.
- A porszívöcsö eltávolításához nyissa fel a védösapkáját, majd nyomja meg a piros gombot és emelje ki. Forgassa el a porszívöcsövet, és csíptesse a tömlöbe a fogantyút. A tartozékok a tömlöhöz és a porszívöcsökhöz egyaránt csatlakoztathatók.
- Használat után állítsa vissza a készüélet függhöleges helyzetbe, határozottan a helyére nyomva azt. A stabilizáló kerekkek automatikusan leereszcednek.

- Ezt követően húzza ki a készüélet az aljzattól, csévélje fel biztonságosan a kábelt és tegye el a készüélet.
- Kapcsolja 'OFF' állásba a készüélet, húzza ki az aljzattól és gyözödjön meg arról, hogy az függhöleges, mielött: – az eszközöket cseréli vagy használja
- eltávolítja a tömlöt, vagy a szellözöcsö ellenörzö alkatrészeket.
- A készülek szállításához használja a porleválasztó hordozófogantyúját.

## DUAL MODE FLOOR TOOL TISZTÖFE

- Készüleke el van látva Dual Mode Floor Tool tisztítófeje. Ez a tisztítófejt használatos a 665/2013 és a 666/2013 európai előírás szerint, Max. módon végzett tesztekhez.

### KÖNNYTETT MÖD

- Eröfeztés nélkül tisztaság kisebb nyomöer mellett is.
- Enyhén szennyezett szönyeg, takaró és keménypadló tisztításához.
- Ez a készülek előzetes gyári beállítás. Figyeljen erre, amikor kiveszi a csomagolásból.

### MAX. MÖD

- Maximális szívöerö a por és a szennyezödékek hatékony eltávolításához.
- Robusztus padlóborítások, kemény padló, erősen szennyezett szönyeg és takaró tisztításához.
- Bármikor átválthat erre a beállításra a szívöerö-szabályzó csúszkáját a jelzett irányba tolva.
- VIGYÁZAT! Ebben az üzemmódban a szívöerö károsíthatja a kényes felületeket. Porszívözás előtt ellenörizze a tisztítandó felület gyártójának ajánlásait. Ha a Max. mód nagyobb szívöereje miatt a készülek nehezen irányítható, váltsön vissza Könnyített módra.

## SZÖNYEG VAGY KEMÉNY PADLÓ

- Amikor a készüélet bekapcsolja és megdönti, a keferüd is automatikusan bekapcsolódik (forgó üzemmódban).
- Ha a készülek álló helyzetben van, a keferüd nem forog.
- A keferüd kikapcsolásához (pl. finom anyagú szönyegekhöz és parkettákhoz) – kapcsolja be a készüélet – döntsön meg a készüélet – nyomja meg a keferüd kapcsológombját, és a keferüd forgása megáll.
- A keferüd automatikusan megáll, ha eltömődik. Lásd: „A keferüd eltömődésének megszüntetése”.
- Padló, szönyeg, kárpit porszívözása előtt olvassa el a gyártó utasításait a javasolt tisztítási módszerekröl.
- Egyes szönyegek bolyhosodhatnak, ha porszívözás közben a forgó keferüddel érintkeznek. Ilyen esetben azt javasoljuk, hogy porszívözás közben kapcsolja ki („OFF” állásba) a keferudat, és kérje ki a padló gyártójának véleményét.
- A készülek keferüdjá egyes szönyegtipusokat károsíthat. Bármilyen kockázat esetén kapcsolatba lépjen a keferudat.
- Rendszeresen ellenörizze a kefes fejet, és tisztítsa meg a maradványoktól (pl. hajszálaktól). A kefes fejen maradó szennyezödékek felsérthetik a padlót porszívözöskor.

## A DYSON KÉSZÜLEK KARBANTARTÁSA

- Ne hajtson végre semmiféle olyan karbantartási vagy javítási munkálatot, amely nem szerepel a Dyson működtetési kézikönyvében, vagy amelyet nem a Dyson Ügyfélszolgálat javasolt.
- Csak a Dyson által javasolt alkatrészeket használja. Ellenkezö esetben a garancia érvényét veszítheti.
- A készüélet zárt térben tárolja. Ne használja 3 °C alatt. Használat előtt várja meg, amíg a készülek fel nem veszi a szobahömérsékletet.
- A készüélet csak száraz törölruhával tisztítsa. Kerülje a kenöanyagok, tisztítószerek, fenyözöszerek és léghűsítök használatát a készülek valamennyi alkatrésze esetén.
- Ha a készüélet garázsban vagy hasonló helyiségben használja, porszívözás után száraz ruhával távolítsa el a talplemezt, a golyóra és a stabilizáló kerekre tapadt homokot, kavicsot vagy egyéb olyan szennyezödést, amely a finomabb felületeket károsíthatja.

## A PORSZIVÓ MÜKÖDTETÉSE

- Ne használja a készüélet az átlátszó portartály és a szürök nélkül.
- Finom por, pl. gipszpor vagy liszt csak nagyon kis mennyiségben szívható fel.
- Ne használja a készüélet éles, kemény tárgyak, apró játékok, tűk, papírcapcsok stb. felszívására, mert kárt tehetnek a készülekben.
- Porszívözás közben bizonyos szönyegek csekély elektrosztatikus töltést okozhatnak az átlátszó portartályban és a porszívöcsöben. Ez ártalmatlan, nincs kapcsolatban a hálózati árammal. Az elektrosztatikus hatás csökkentése érdekében ne nyúljon a portartályba kézzel vagy bármilyen tárggyal, mielött a portartályt kiüríti és hideg vízzel leöblíti (lásd: „A portartály tisztítása”).
- Porszívözás közben ne álljon a készülek alatti lépcsöfokon. Lépcsök takarítása során javasolt a fogantyút betolni, és a lépcsöfokokat közvetlenül - a porszívöcsö mellözésével - a tömlö végére erősített tartozékkal letakarítani.
- Ne tegye a készüélet székre, asztalra stb.
- Fényezett padlófelület porszívözása előtt ellenörizze, hogy a padló tisztító tartozék és az azon lévő kefe mentes legyen minden olyan szennyezödéstöl, amely a padlót megkarcolhatja.
- Finom felületen ne tartsa a szívöfejet húzamosabb ideig egy helyben.

## A PORTARTÁLY KIÜRITÉSE

- Ha a portartály tartalma eléri a MAX jelzést, azonnal ürítse ki; a tartályt nem szabad túltölteni.
- Az átlátszó portartály kiürítése előtt kapcsolja ki és áramtalanítsa a készüélet.
- A porleválasztó és az átlátszó portartály eltávolításához nyomja le a porleválasztó fogantyújának tetején található piros gombot.
- A portartály kiürítéséhez nyomja le teljesen ugyanazt a piros gombot a porleválasztó fogantyújának a tetején.
- A porral és az egyéb allergén anyagokkal való érintkezés elkerölése érdekében húzzön szorosán az átlátszó portartályra egy műanyag zsákot, és csak ezután távolítsa el annak tartalmát.
- Az átlátszó portartályt óvatosan vegye ki a műanyag zsákból.
- Szorosán zárja le a zsákot, és dobja a hulladékgyűjtöbe.
- A visszahelyezéshez:

- győződjön meg róla, hogy a portartály alján található szellőzőcső portól és kosztól mentes
- zárja le az átlátszó portartályt, hogy a helyére kattanjon
- nyomja rá a porleválasztót és az átlátszó portartályt a készülék házra, hogy a helyére kattanjon
- győződjön meg arról, hogy a porleválasztó és az átlátszó portartály a helyére rögzült.

## A PORTARTÁLY TISZTÍTÁSA

- Távolítsa el a porleválasztót és az átlátszó portartályt (az utasításokat lásd fent).
- Ahhoz, hogy a porleválasztót levegye az átlátszó portartályról, a piros kioldógomb megnyomásával nyissa fel az átlátszó portartály alján lévő lapot. Ekkor a piros nyitószerszemet mögött láthatóvá válik egy ezüstsínű gomb. Nyomja meg az ezüstsínű gombot (a bordázott részén), és vegye le a porleválasztót az átlátszó portartályról.
- Az átlátszó portartályt csak hideg vízzel tisztítsa.
- Ne alkalmazzon mosóport, fényszórót vagy légrisztítőt az átlátszó portartály tisztításához.
- Ne tegye az átlátszó portartályt mosogatógépbe.
- Ne merítse vízbe az egész portartályt, és ne öntsön bele vizet.
- Törőruhával vagy száraz kefével távolítsa el a porleválasztó szűrőjéről a port és a bolyhokat.
- Visszahelyezés előtt hagyja a portartályt teljesen megszáradni.
- A visszahelyezéshez:
  - helyezze be a porleválasztó szűrőt az átlátszó portartályba úgy, hogy az ezüstsínű gomb kattánással rögzüljön
  - zárja vissza az átlátszó portartály alját, hogy a helyére kattanjon
  - nyomja rá a porleválasztót és az átlátszó portartályt a készülék házra, hogy a helyükre kattanjon
  - győződjön meg arról, hogy a porleválasztó és az átlátszó portartály a helyére rögzült.

## A SZŰRŐK TISZTÍTÁSA

- A készülék két darab tisztítható szűrővel rendelkezik, amelyek az ábrán látható módon helyezkednek el.
- A készülék teljesítményének megőrzése érdekében a szűrőt az utasításoknak megfelelően rendszeresen ellenőrizze és tisztítsa.
- A szűrők ellenőrzése vagy eltávolítása előtt kapcsolja ki és áramtalanítsa a készüléket.
- Finom por felszívásakor a szűrők gyakoribb tisztítást igényelhetnek.
- A szűrőket csak hideg vízzel mossa. Ne használjon tisztítószert.
- Ne tegye a szűrőket mosogatógépbe, mosógépbe, centrifugába, sütőbe, mikrohullámú sütőbe vagy nyílt láng közelébe.

### „A” SZŰRŐ

- Távolítsa el a porleválasztót és az átlátszó portartályt (az utasításokat lásd fent).
- Oldja ki a porleválasztó fogantyújának elülső részén található pecket. Forgassa vissza a fogantyút.
- Emelje ki a szűrőt.
- A szűrőt csak hideg vízzel tisztítsa. Tartsa a csap alá, és folyasson át vizet a nyitott végén, amíg tiszta víz nem folyik ki a szűrőből. Állítsa fejletőre, és megkocogtatással rázza ki belőle a vizet.
- Csavarja ki két kézzel, hogy teljesen száraz legyen.
- Folyasson vizet a szűrő külső felületére, amíg tiszta víz nem folyik a szűrőből.
- Csavarja ki két kézzel, hogy teljesen száraz legyen.
- Állítsa a szűrőt a széles, nyitott végére, és hagyja megszáradni. Hagyja legalább 24 órán át teljesen megszáradni.
- Tegye vissza a szűrőt a porleválasztóba. Forgassa vissza a fogantyút a helyére. Győződjön meg róla, hogy a pecek biztonságosan a helyére kattant. Helyezze fel a portartályt és a porleválasztót a készülékre (lásd fentebb).

### „B” SZŰRŐ

- Fektesse a készüléket az oldalára.
- A „B” szűrő eltávolításához:
  - fordítsa el az óramutató járásával ellentétes irányba a golyó külső burkolatán lévő kék színű középső rögzítőtárcsát, amíg a burkolat kioldódik
  - emelje le a burkolatot
  - a kioldáshoz forgassa el a szűrőt negyed fordulattal az óramutató járásával ellentétes irányba.
- Távolítsa el a terelőegységet oly módon, hogy erősen lenyomja a kioldókapcsokat, és megnyomja alulról a „B” szűrő kioldásához, amint „A SZŰRŐK TISZTÍTÁSA” részben látható.
- A termék károsodásának elkerülése érdekében ne használjon éles eszközt a terelőegység eltávolításához.
- A szűrőt csak hideg vízzel tisztítsa
- A „B” jelzésű szűrőt öblítse ki, majd ütögesse ki belőle a vizet, amíg az átfolyó víz tiszta nem lesz. Végül ismét ütögesse meg, hogy a benne maradt vizet eltávolítsa belőle. (A műanyag peremet ütögess, ne a szűrőt.) Hagyja legalább 24 órán át teljesen megszáradni.
- Normális jelenség, ha a szűrő a golyóban szürke színűre változik.
- B szűrő visszahelyezése:
  - igazítsa a terelőegységen lévő nyilat a szűrőn lévő nyílhoz, majd nyomja meg erősen, hogy mindhárom kapocs a helyére kattanjon
  - helyezze vissza a szűrőt a golyóra
  - rögzítse a szűrőt az óramutató járásának irányába forgatva, hogy a nyilak illeszkedjenek.
- A golyó külső borításának visszaillesztésekor fordítsa a középső rögzítőtárcsát az óramutató járásával megegyező irányba. Ha kattánás hallható, megfelelően rögzült.

## ELTÖMÖDÉSEK – HŐVÉDŐ KAPCSOLÓ

- A készülék automatikusan alaphelyzetbe álló motorvédő kapcsolóval van felszerelve.
- A nagyobb tárgyak eltömődést okozhatnak a porszívócső bemeneténél vagy a tisztítóeszközökben. Ha bármelyik alkatrész eltömődik, a készülék túlmelegedhet, ezért automatikusan kikapcsolódik.
- Ilyen esetben kövesse az alábbi „Eltömődések megkeresése” c. pontban leírt utasításokat.

## ELTÖMÖDÉSEK MEGKERESÉSE

- Az eltömődések ellenőrzése előtt kapcsolja ki és áramtalanítsa a készüléket. Ellenkező esetben személyi sérülés fordulhat elő.
- A szűrő vagy az eltömődések ellenőrzése előtt hagyja egy-két órán át hűlni.
- Szüntesse meg az eltömődést, mielőtt a készüléket újra bekapcsolja.
- Ellenőrizze, nincs-e eltömődés a porszívócsőben, a szellőzőcsőben vagy a tisztítófejben.
- A tömlő gépről történő leválasztásához előbb el kell távolítani a porszívócsövet.
- A tömlő készülékről történő leválasztásához nyomja meg a tömlő végén lévő, a készülék előlnézetéből látható piros fület.
- Ellenőrizze, hogy nincs-e eltömődés a tömlőben.
- Az eltömődések keresésekor ügyeljen az éles tárgyakra.
- A tömlő visszahelyezéséhez illessze a tömlő végén található vezetőket a szellőzőcső nyakán található csatornához. Ügyeljen rá, hogy a piros fül a készülék elülső oldala felé nézzen. Nyomja be a tömlőt. A tömlő a helyére kattán. A porszívócső visszahelyezéséhez kövesse a fenti „Kezelés” c. pontban leírtakat.
- Az eltömődés eltávolításához vegye le a talplemezt a „Talplemez – szétszerelés/visszaszerelés” fejezet alapján.
- Az elülső szellőzőcsőben a golyó és a tisztítófej közötti eltömődések megkereséséhez el kell távolítani a tisztítófejet: ehhez lásd lent a „Talplemez – szétszerelés/visszaszerelés” fejezetet.
- A hátsó szellőzőcsőben a golyó és a tisztítófej közötti eltömődések megkereséséhez ki kell oldania a rugalmas hátsó csatlakozást. A felső szellőzőcsőről történő leválasztáshoz húzza maga felé a műanyag csatlakozót. A visszahelyezéshez húzza ki egy kicsit vízszintesen, hogy pontosan illeszkedjen a felső szellőzőcsőhöz. Óvatosan engedje el, hogy az magától a helyére húzza magát.
- Az eltömődések keresésekor ügyeljen az éles tárgyakra.
- Használat előtt a porszívó minden alkatrészét gondosan helyezze vissza.
- Az eltömődések eltávolítása nem tartozik a garancia hatálya alá.

## A KEFERÚD ELTÖMÖDÉSÉNEK MEGSZÜNTETÉSE

- Ha a keferúd eltömődik, leállhat. Ilyen esetben el kell távolítani az eltömődést.
- A folytatás előtt kapcsolja ki és áramtalanítsa a készüléket. Ellenkező esetben személyi sérülés történhet.
- Az eltömődések eltávolításakor ügyeljen az éles tárgyakra.
- Ha nem tudja eltávolítani az eltömődést, akkor az alábbi utasításokat követve vegye le a talplemezt, így könnyebben hozzáférhet az elzáródáshoz. Lehetősége van arra is, hogy a Dyson szakemberéhez vagy a Dyson Ügyfélszolgálatához forduljon vagy felkeresse honlapunkat.

## TALPLEMEZ – SZÉTSZERELÉS/VISSZASZERELÉS

- A folytatás előtt kapcsolja ki és áramtalanítsa a készüléket. Ellenkező esetben személyi sérülés történhet.
- Fektesse a készüléket az elülső oldalára.
- A golyó és a tisztítófej csatlakozásánál található egy piros pecek. Támassza meg a készüléket, és tolja a piros pecket a golyó felé.
- Húzza le a tisztítófejet a készülékről. Folyamatos és egyenletes erővel fejtse ki.
- A tisztítófej mindkét végén két piros kar található:
  - forgassa kattánásig a karokat felfelé és kifelé (a tisztítófej vége felé),
  - nyissa ki a talplemezt.
- Az eltömődések eltávolításakor ügyeljen az éles tárgyakra.
- A talplemez visszahelyezése:
  - a talplemez alsó élén található peceket illessze a tisztítófej talpának pereme mögé,
  - az illeszkedésre ügyelve nyomja lefelé a talplemezt – ekkor az a helyére kattán.
- A talplemez rögzítéséhez forgassa vissza mindkét kart úgy, hogy a tisztítófej felületével egy szintbe kerüljön.
- Fektesse a készüléket a hátára.
- Csúsztassa rá a tisztítófejet a golyó alsó, elülső részén található csatlakozóra. Győződjön meg arról, hogy a tisztítófejen található elektromos csatlakozófejt megfelelően illeszkedik a készülék házon található ikercsatlakozóhoz (közvetlenül a szellőzőcső felett). Határozott mozdulattal nyomja befelé: ekkor a tisztítófej a helyére kattán.

## KEFERÚD – HIBAEHÁRÍTÁS

- Ha a keferúd forgása megáll, kövesse a fenti utasításokat az eltömődések megszüntetéséhez. Lehetősége van arra is, hogy a Dyson szakemberéhez vagy a Dyson Ügyfélszolgálatához forduljon, vagy felkeresse honlapunkat.

## ÁRTALMATLANÍTÁSI TUDNIVALÓK

- A Dyson termékei nagymértékben újrahasznosítható anyagokból készülnek. Kérjük, készülékét körültekintően selejtezze le, és lehetőleg gondoskodjon az újrahasznosításáról.
- Ez a jelzés azt mutatja, hogy a terméket az EU-ban nem szabad más háztartási hulladékkal együtt kidobni. Az ellenőrizetlen hulladéklerakásnak a környezetre vagy az emberi egészségre esetlegesen gyakorolt negatív hatását megelőzendő felelősségteljesen gondoskodjon a leselejtezésről, hogy elősegítse az anyagi források újrahasznosítását. A használt készülék visszajuttatásához vegye igénybe a visszaveteli és gyűjtési rendszert, vagy forduljon ahhoz a kereskedőhöz, akinél a terméket vásárolta. A kereskedő gondoskodni fog a termék környezetre ártalmatlan módon történő újrahasznosításáról.

## HU

## LIMITÁLT 5 ÉV GARANCIA

TÁJÉKOZTATÓ / FELTÉTELEK A DYSON LIMITÁLT 5 ÉV GARANCIÁVAL KAPCSOLATBAN.

## MIT FEDEZ

- Az ingyenes szerelési költséget vagy a készülék ingyenes alkatrész cseréjét (Dyson szervíz belátása szerint), amennyiben valamely alkatrész meghibásodása

következtében a porszívója nem működik megfelelően a megrendelést vagy kiszállítást követő 5 éven belül (ha valamely alkatrész már nem kapható, akkor a Dyson egy funkciójában megfelelő cserealkatrésszel pótolja azt).

- Ha a készüléket az EU-n kívül értékesítik, akkor a garancia csak akkor érvényes, ha azt az értékesítés országában használják.
- Ha a készüléket az EU-n belül értékesítik, akkor a garancia csak akkor érvényes, ha azt (i) az értékesítés országában használják vagy (ii) azt Ausztriában, Belgiumban, Franciaországban, Németországban, Írországon, Olaszországban, Hollandiában, Spanyolországban vagy az Egyesült Királyságban használják, és ha az adott országban ezzel a termékkel azonos névleges feszültségű terméket forgalmazunk.

## AMIT NEM FEDEZ

A Dyson által vállalt garancia nem vonatkozik az alább esetekre:

- Baleset következtében történt meghibásodások, gondatlan vagy nem rendeltetésszerű, a használati útmutatóban leírtakkal ellentétes használat miatt bekövetkezett meghibásodások.
- A porszívó elhasználódását, amennyiben az bármilyen nem háztartási, nem rendeltetésszerű használat miatt következik be.
- Olyan meghibásodások, melyek a porszívó hibás, nem a használati útmutatóban leírtak szerinti összeszereléséből adódnak.
- Olyan kiegészítők használatából adódó károsodások, melyek nem eredeti Dyson termékek.
- Hibás beszerelés (kivéve, ha azt a Dyson hivatalos márkaszervize végezte).
- Nem a Dyson, vagy a Dyson hivatalos márkaszervize által végzett javítások.
- Eltömődések – Az eltömődések elhárításával kapcsolatos részleteket lásd a Dyson Használati Útmutatóban.
- Az alkatrészek természetszerű elhasználódása, ennek következtében az alkatrészek elkopnak, szakadnak (pl: biztosíték, gépszíj, kefefej, akkumulátorok, stb.).
- A garancia érvényét veszti, ha a terméket zúzálékok hoz, hamuhoz, gipszhez.
- Az akkumulátor üzemidejének csökkenése, ami az akkumulátor használatának és öregedésének következménye (csak vezeték nélküli berendezések esetében). Ha bármilyen kérdés merülne fel a garanciával kapcsolatban, forduljon hozzánk bizalommal a Dyson szervíz: tel:+36 1 248 0095 számon.

## TOVÁBBI TUDNIVALÓK

- A garancia, a vásárlást követően életbe lép, (amennyiben az áru átvétele a megrendelést követő későbbi időpontban történik, úgy az átvétel időpontját kell figyelembe venni).
- Kérjük őrizze meg a garancialevelet és még a javítás megkezdése előtt mutassa azt be márkaszervíz munkatársának, egyéb esetben a javításért a szervíz munkadíjat köteles felszámolni.
- Minden javítási munkát a Dyson, vagy szerződött partnere fog elvégezni az Ön készülékén.
- Minden a javítás alatt eltávolított majd pótoltt alkatrész a Dyson tulajdonába kerül.
- A Dyson által elvégzett garanciális javítások nem járnak a garancia időtartamának meghosszabbításával.
- A garancia plusz szolgáltatásokat jelent és nem befolyásolja a vásárló alapvető törvényi adta jogait.

## NO

## BRUK AV DYSON-PRODUKTET

LES "VIKTIGE SIKKERHETSINSTRUKSJONER" I DENNE DYSON-MANUALEN FØR DU GÅR VIDERE.

## MONTERING

- Legg støvsugeren med baksiden ned.
- Fest støvsugerhodet ved å føre det inn i festene på den nedre delen foran på ballen. Sørg for at det elektriske støpselet på støvsugerhodet passer til dobbeltkontakten på hoveddelen av produktet som sitter like over luftkanalen. Skyv det bestemt inn, og støvsugerhodet vil klikke på plass.
- Sett støvsugeren opp riktig vei.
- Før røret inn i slangen.
- Dytt håndtaket ned til den røde knappen klikker inn i apparatet.
- For å montere utstyrholderen må du først fjerne sykklonen og den klare beholderen. De løses ut ved å trykke på den røde knappen øverst på sykklonen. Skyv utstyrholderen ned på støvsugerens bakside, like over ballen, som vist. Trykk inn utstyrholderen med tomlene mens du holder støvsugerens forside med fingrene. Koblingen er stram, så du må trykke den inn kraftig og bestemt. (Merk: Det er ikke meningen at utstyrholderen skal kunne fjernes.)
- Monter sykklonen og den klare beholderen.
- Fest utstyret.
- Vikle ledningen rundt ledningskrokene. Fest ledningen i klemmene.

## BRUK

- Trekk ut ledningen.
- Sett produktets støpsel i en stikkontakt.
- Skru støvsugeren på eller av ved å trykke på den røde strømknappen (plassering som vist).
- Når du skal bruke produktet, lener du håndtaket bakover. Stabilisatoren løfter seg automatisk.
- Børsten vil ikke rotere når støvsugeren er i oppreist stilling.
- For å løse ut røret åpner du dekslet til røret, trykker inn den røde knappen og løfter opp. Rotér røret og knepp håndtaket inn på slangen. Utstyret kan festes enten til slangen eller til røret.
- Etter bruk setter du støvsugeren tilbake i stående stilling. Skyv den godt på plass. Støttehjulene senker seg automatisk.
- Ta deretter støpselet ut av stikkontakten, null sammen ledningen og sett bort produktet.
- Skru deretter produktet "OFF" ("AV"), trekk ut støpselet fra stikkontakten, og pass på at produktet er i stående stilling før du:
  - bytter eller tar i bruk utstyr
  - tryk av slangen eller kontrolldelelene for luftkanalen.
- Bruk bærehåndtaket til sykklonen når du bærer produktet.

## DUAL MODE GULVMUNNSTYKKE MED REGULERING AV SUGESTYRKE

- Støvsugeren har Dual mode gulvmunnstykke med regulering av sugestyrke. Dette støvsugerhodet brukes til testing i henhold til EU-forordningene: Nr. 665/2013 og nr. 666/2013 og testing skal utføres i maksimalmodus.

### LETTVINTMODUS

- Redusert skyvekraft for uanstrengt rengjøring.
- Til støvsuging av lett tilsmussede tepper, ryer og harde gulv.
- Dette sugenivået er forhåndsinnstilt fra produsenten når du tar produktet ut av esken.

### MAKSMODUS

- Maksimal sugekraft for fjerning av kraftig støv og smuss.
- Til støvsuging av slitesterke gulvdekker, harde gulv og svært tilsmussede tepper og ryer.
- For å bytte til denne innstillingen skyves bryteren på toppen av munnstykket som vist.
- OBS: Denne sugemodusen kan skade skjøre gulvbelegg. Sjekk gulvprodusentens rengjøringsanvisninger før du støvsuger.
- Hvis sugekraften i maksimalmodus gjør den vanskeligere å håndtere, settes den i enkelmodus.

## TEPPER ELLER HARDE GULV

- Den roterende børsten er som standard satt til "ON" ("PÅ") (roterende) hver gang du slår produktet "ON" ("PÅ") for å bruke det.
- Børsten vil ikke rotere når produktet står oppreist.
- For å skru børsten "OFF" ("AV"), f.eks. for omtålige tepper og harde gulv:
  - slå produktet "ON" ("PÅ")
  - len produktet tilbake
  - trykk på "ON/OFF" ("PÅ/AV")-knappen på børsten – børsten vil slutte å gå rundt.
- Den roterende børsten stanser automatisk hvis den blir blokkert. Se "Børsten – fjern blokkering".
- Før du støvsuger gulvbelegg, tepper og matter, bør du sjekke rengjøringsinstruksjonene til produsenten.
- Enkelte tepper kan løse hvis du bruker den roterende børsten når du støvsuger. Hvis dette skjer, anbefaler vi at du deaktiverer den roterende børsten når du støvsuger, og at du tar kontakt med produsenten av gulvbelegget.
- Den roterende børsten på produktet kan skade enkelte teppe typer. Hvis du er usikker, bør du skru av den roterende børsten.
- Kontroller børsten jevnlig og fjern alle rester (for eksempel hår). Rester som ligger igjen på børsten kan forårsake skade på gulvet ved støvsuging.

## SLIK VEDLIKEHOLDER DU DYSON-PRODUKTET

- Ikke utfør vedlikeholds- eller reparasjonsarbeid annet enn det som vises i denne manualen, eller som blir tilrådd av Dyson Helpline.
- Du må kun bruke deler som er anbefalt av Dyson. Hvis du unnlater å gjøre dette, kan garantien bli gjort ugyldig.
- Oppbevar produktet innendørs. Ikke bruk eller oppbevar produktet under 3° C. Pass på at produktet holder romtemperatur før du bruker det.
- Bruk kun en tørr klut til å rengjøre produktet. Ikke bruk smøreidler, rengjøringsmidler, poleringsmidler eller luftfrensere på noen del av produktet.
- Hvis du bruker produktet i en garasje, må du alltid tørke av understellet, ballen og støttehjulene med en tørr klut etter støvsuging for å få av sand, skitt eller grus som kan skade ømfintlige gulv.
- Kontroller børsten jevnlig og fjern alle rester (for eksempel hår). Rester som ligger igjen på børsten kan forårsake skade på gulvet ved støvsuging.

## STØVSUGING

- Må ikke brukes uten at klar beholder og filtre er på plass.
- Fint støv som sement eller mel må kun støvsuges opp i svært små mengder.
- Ikke bruk produktet til å støvsuge skarpe, harde gjenstander, små leker, nåler, binders osv. Disse kan skade produktet.
- Når du støvsuger, kan enkelte tepper skape små mengder med statisk elektrisitet i den klare beholderen eller røret. Dette er ufarlig og har ingen forbindelse med strømmettet. For å redusere effektene av dette må du ikke føre hånden eller andre gjenstander inn i den klare beholderen uten at du først har tømt den og vasket den med kaldt vann (se "Rengjøring av den klare beholderen").
- Støvsugeren bør ikke være på høyere trinn enn deg når du støvsuger trapper. Ved støvsuging av trapper anbefales det at håndtaket ikke forlenges. Fest utstyr til slangeenden, ikke til røret.
- Ikke plasser produktet på stoler, bord osv.
- Før du støvsuger polerte gulv som tre eller linoleum må du sjekke at det ikke har festet seg fremmedlegemer som kan forårsake riper, på undersiden av gulvverktøyet og børstene.
- Ikke la rengjøringshodet stå på ett sted på ømfintlige gulv.

## TØMMING AV DEN KLARE BEHOLDEREN

- Må tømmes så fort avfallsnivået når MAX-merket – må ikke overfylles.
- Skru "OFF" ("AV") og trekk ut ledningen før du tømmer den klare beholderen.
- Trykk inn den røde knappen øverst på sykklonens bærehåndtak for å fjerne sykklonen og den klare beholderen.
- Når du skal tømme støvsugeren trykker du den røde knappen øverst på sykklonens bærehåndtak helt inn.
- For å redusere kontakten med støv og allergifremkallende stoffer ved tømning, bør du legge den klare beholderen i en plastpose før du tømmer den.
- Ta den klare beholderen varsomt ut av posen.
- Lukk posen godt, og kast den som vanlig.
- Ved rekontering:
  - påse at luftkanalen nederst i beholderen er rengjort for støv og rusk
  - lukt understellet på den klare beholderen så det klikkes på plass
  - skyv sykklonen og den klare beholderen inn i hoveddelen av produktet, og de vil klikkes på plass
  - sørg for at sykklonen og den klare beholderen er godt festet.

## RENGJØRING AV DEN KLARE BEHOLDEREN

- Ta av sykklonen og den klare beholderen (instruksjoner ovenfor).
- Ta sykklonen og den klare beholderen fra hverandre ved å trykke inn den røde

utløserknappen, slik at den klare beholderens understell åpnes. Du vil se en liten, sølvfarget knapp bak den røde åpningsmekanismen. Trykk inn den sølvfargede knappen (på det rillede området) og ta sykklonen og den klare beholderen fra hverandre.

- Den klare beholderen må kun rengjøres med kaldt vann.
- Ikke bruk vaskemidler, poleringsmidler eller luftrensere til å rengjøre den klare beholderen.
- Ikke rengjør den klare beholderen i oppvaskmaskin.
- Ikke senk hele sykklonen ned i vann eller hell vann på den.
- Rengjør sykklonens støvutskiller med en klut eller en myk børste for å fjerne lo og støv.
- Pass på at den klare beholderen er helt tørr før du setter den på igjen.
- For å sette sammen igjen:
  - sett støvutskilleren på sykklonen inn i den klare beholderen slik at sølvknappen klikker og fester seg
  - lukk understellet på den klare beholderen så det klikkes på plass
  - skyv sykklonen og den klare beholderen inn i hoveddelen av produktet, og de vil klikkes på plass
  - sørg for at sykklonen og den klare beholderen er godt festet.

## VASKE FILTRENE

- Produktet har to vaskbare filtre, som er plassert som vist.
- Undersøk og vask filtrene med jevne mellomrom i henhold til instruksjonene for å sikre at de fungerer som de skal.
- Skru "OFF" ("AV") og trekk ut støpselet før du undersøker eller tar ut filtrene.
- Det kan være nødvendig å vaske filtrene oftere om du støvsuger fint støv.
- Må kun vaskes i kaldt vann. Ikke bruk vaskemidler.
- Ikke vask filtrene i oppvaskmaskin eller vaskemaskin, og ikke tørk de i tørketrommel, komfyr, mikrobølgeovn eller i nærheten av flammer.

### FILTER A

- Ta av sykklonen og den klare beholderen (instruksjoner ovenfor).
- Løs ut sperren foran på sykklonhåndtaket. Sving håndtaket bakover.
- Løft ut filteret.
- Filteret skal kun vaskes i kaldt vann. Hold filteret under en kran og skyll med vann gjennom den åpne enden til skyllevannet er rent. Snu det opp-ned og bank slik at vannet renner ut.
- Klem og vri med begge hender for å sikre at du blir kvitt overflødig vann.
- Skyll utsiden av filteret med vann til skyllevannet er rent.
- Klem og vri med begge hender for å sikre at du blir kvitt overflødig vann.
- La filteret stå på den brede, åpne enden når det skal tørke. La det tørke i minst 24 timer, inntil det er helt tørt.
- Sett filteret på sykklonen igjen. Sving håndtaket tilbake på plass. Påse at låsene klikker på plass slik at de er korrekt festet. Sett sykklonen og den klare beholderen på støvsugeren (se anvisninger ovenfor).

### FILTER B

- Legg støvsugeren på siden.
- Slik tar du av filter B:
  - vri det blå låsehjulet midt på ballens ytterdeksel mot klokken til dekselet løses ut
  - løft av dekselet
  - dreii filteret en kvart omgang mot klokken for å løse det ut.
- Fjern ledeplaten ved å trykke bestemt på hver av de tre utløserklemmene og skyv fra undersiden for å løse ut filter B som vist i avsnittet "VASKE FILTRENE".
- For å unngå skade må du ikke bruke skarpe gjenstander for å fjerne ledeplaten.
- Filteret skal kun vaskes i kaldt vann.
- Skyll filter B og bank på det til skyllevannet er rent. Deretter banker du på det igjen for å fjerne alt overflødig vann. (Bank på plastkanten, ikke på filtermaterialet.) La det tørke i minst 24 timer, inntil det er helt tørt.
- Normális jelenség, ha a szűrő a golyóban szürke színűre változik.
- Slik setter du på filter B igjen:
  - Rett pila på ledeplaten inn mot pila på filteret, trykk bestemt til alle tre klemmene klikker på plass
  - sett filteret tilbake i ballen
  - fest filteret ved å dreie det med klokken til pilene er rettet inn mot hverandre.
- Når du setter på ballens ytre deksel igjen, skal du vri låsehjulet i midten med klokken. Når det begynner å klikke, er det låst.

## BLOKKERINGER – TEMPERATURUTKOBLING

- Produktet er utstyrt med en termisk utkobling som blir automatisk tilbakestillt.
- Store gjenstander kan blokkere verktøyene eller innløpet til røret. Hvis en del blir blokkert, kan produktet bli overopphetet og slå seg av automatisk.
- hvis dette skjer, skal du følge anvisningene nedenfor i "Se etter blokkeringer".

## SE ETTER BLOKKERINGER

- Skru "OFF" ("AV") og trekk ut støpselet før du ser etter blokkeringer. Hvis du ikke gjør dette, kan det oppstå personskader.
- La støvsugeren avkjøles i 1-2 timer før du undersøker filteret eller ser etter blokkeringer.
- Fjern eventuelle blokkeringer før du skrur på støvsugeren igjen.
- Se etter blokkeringer i røret, luftkanalene og støvsugerhodet.
- For å løse slangen fra støvsugeren, må røret tas av.
- Løs ut slangen fra støvsugeren ved å trykke på den røde tappen nederst på slangen – du kan se den fra støvsugerens forside.
- Kontroller om det finnes blokkeringer i slangen.
- Pass deg for skarpe gjenstander når du ser etter blokkeringer.
- Sett på slangen igjen ved å rette inn forhøyningene nederst på slangen med rillene på inngangen til luftkanalen. Påse at den røde tappen vender mot fronten av støvsugeren. Skyv slangen på. Den vil klikke på plass. Følg anvisningene i avsnittet "Bruk" ovenfor for å sette røret på igjen.
- For å fjerne understellet slik at du kan komme til blokkeringer, skal du følge anvisningene i "Understell – demontering/remontering".
- For å se etter blokkeringer i fremre luftkanal mellom ballen og støvsugerhodet må du fjerne støvsugerhodet. Se "Understell – demontering/remontering" for å finne ut hvordan dette gjøres.
- For å se etter blokkeringer i bakre luftkanal mellom ballen og støvsugerhodet må du utløse den elastiske bakkoblingen. Trekk plastkoblingen mot deg for å løse den fra øvre luftkanal. Sett den på plass igjen ved å trekke den litt ut i det horisontale planet, slik at den rettes inn med øvre luftkanal. Slipp den forsiktig. Den vil selv trekke seg inn på plass.
- Pass deg for skarpe gjenstander når du ser etter blokkeringer.

- Sett alle delene godt på igjen før bruk.
- Det å fjerne blokkeringer dekkes ikke av garantien.

## BØRSTEN – FJERNE BLOKKERINGER

- Hvis den roterende børsten blokkeres, kan den slå seg av. Hvis dette skjer, må du fjerne blokkeringen.
- Skru "OFF" ("AV") og trekk ut støpselet før du fortsetter. Hvis du ikke gjør dette, kan det oppstå personskader.
- Se opp for skarpe gjenstander når du fjerner blokkeringer.
- Hvis du fremdeles ikke kan fjerne blokkeringen, vennligst følg instruksjonene nedenfor for å ta av understellet. Dette gir bedre tilgang til blokkeringen.
- Alternativt kan du kontakte en Dyson-ekspert på Dyson Helpline eller besøke nettstedet.

## UNDERSTELL – DEMONTERING/REMONTERING

- Skru "OFF" ("AV") og trekk ut støpselet før du fortsetter. Hvis du ikke gjør dette, kan det oppstå personskader.
- Legg produktet med forsiden ned.
- Det er en rød låsesperre på koblingen mellom ballen og støvsugerhodet. Skyv den mot ballen mens du støtter opp støvsugeren.
- Trekk støvsugerhodet bort fra støvsugeren med en jevn og bestemt bevegelse.
- På hver side av støvsugerhodet finnes det to røde håndtak:
  - sving håndtakene opp- og utover mot sidene av støvsugerhodet til du hører et klikk
  - åpne understellet.
- Se opp for skarpe gjenstander når du fjerner blokkeringer.
- For å sette understellet på igjen:
  - fest tappene nederst på understellet bak kanten på støvsugerhodet
  - sving understellet ned og sørg for at det sitter korrekt, slik at det klikker på plass.
- For å feste understellet godt svinger du begge håndtakene tilbake til utgangsposisjonen, slik at de er i flukt med overflaten på støvsugerhodet.
- Legg støvsugeren med baksiden ned.
- Fest støvsugerhodet ved å føre det inn i festene på den nedre delen foran på ballen. Sørg for at det elektriske støpselet på støvsugerhodet passer til dobbeltkontakten på hoveddelen av produktet som sitter like over luftkanalen. Skyv det bestemt inn, og støvsugerhodet vil klikke på plass.

## BØRSTEN – FEILSØKING

- Hvis den roterende børsten har sluttet å rotere, må du følge instruksjonene ovenfor om fjerning av blokkeringer. Alternativt kan du kontakte en Dyson-ekspert på Dyson Helpline eller besøke nettstedet.

## INFORMASJON OM AVFALLSHÅNDTERING

- Dyson-produkter er laget av førsteklasses gjenvinnbare materialer. Kast produktet på en ansvarlig måte, og resirkuler når det er mulig.
- Denne merkingen angir at dette produktet ikke må deponeres sammen med annet husholdningsavfall. Dette gjelder i hele EU. For å hindre mulig skade på miljøet eller på menneskers helse på grunn av ukontrollert deponering av avfall må produktet resirkuleres på ansvarlig måte for å fremme bærekraftig gjenbruk av materialressurser. Når du skal returnere det brukte apparatet, må du bruke retur- og innsamlingsystemene eller kontakte forhandleren der produktet ble kjøpt. De kan ta mot dette produktet for miljøsikket resirkulering.

## NO

## DYSON KUNDESERVICE

### TAKK FOR AT DU VALGTE Å KJØPE EN DYSON

Hvis du har spørsmål om Dyson-støvsugeren din, ring til hjelpelinjen hos Dyson kundeservice mens du har serienummeret klart og detaljer om hvor og når du kjøpte støvsugeren, eller kontakt oss via nettsiden. De fleste spørsmål kan avklares per telefon med hjelp fra en av de ansatte ved hjelpelinjen hos Dyson Kundeservice.

Hvis støvsugeren din trenger service, ring til hjelpelinjen hos Dyson kundeservice slik at vi kan diskutere de tilgjengelige mulighetene. Hvis støvsugeren har gyldig garanti og reparasjonen faller inn under denne, repareres den kostnadsfritt. Serienummeret finner du på merkeplaten, som sitter på apparatets hoveddel, bak den klare beholderen.

## VIKTIG INFORMASJON OM DATABESKYTTELSE

Hvis du gir oss personlig informasjon om andre personer bekrefter du derved at de har bedt deg handle på deres vegne, at de har samtykket til at deres personopplysninger brukes, inkludert sensitive personopplysninger, og at du har informert dem om vår identitet og formålet deres personopplysninger vil bli brukt til.

## BEGRENSET 5 ÅRS GARANTI

### BETINGELSER FOR DYSONS 5 ÅRS BEGRENSEDE GARANTI

## RETTIGHETER VED FEIL ELLER MANGLER

- Dersom det skulle oppstå feil eller mangler ved din støvsuger kan du benytte deg av de rettigheter som følger av forbrukerkjøpsloven.
- Dette innebærer blant annet at du kan kreve reparasjon eller omlevering av støvsugeren dersom det foreligger en feil som etter forbrukerkjøpslovens regler er å anse som en mangel, herunder dersom støvsugeren er defekt pga. svikt i materiale, utførelse eller funksjon, eller dersom den ikke svarer til den kvalitet og de egenskaper som rimelig kan forventes av produktet.
- Dersom en del ikke lenger er tilgjengelig eller har gått ut av produksjon, kan Dyson innenfor forbrukerkjøpslovens rammer velge å erstatte denne med en fungerende erstatningsdel.
- Der dette produktet selges utenfor EU er garantien gyldig kun når produktet installeres og brukes i det landet der den ble solgt.
- Der dette produktet selges innenfor EU er garantien gyldig kun (i) når produktet brukes i det landet der det ble solgt eller (ii), når produktet brukes i Østerrike, Belgia, Frankrike, Tyskland, Irland, Italia, Nederland, Spania eller UK, og når den samme modellen selges med samme spenningsverdi i det aktuelle landet. Følgende vil ikke være å anse som en kjøpsrettslig mangel:



- Skade ved uhell, feil som oppstår som følge av feilaktig bruk eller vedlikehold, misbruk, forsømmelse, uansvarlig bruk eller behandling av støvsugeren som ikke samsvarer med Dysons bruksanvisning.
- Feil som følge av bruk av støvsugeren til rengjøring for alt annet enn normale husholdningsformål.
- Feil som følge av bruk av deler som ikke er satt sammen eller installert i henhold til Dysons instruksjoner.
- Feil som følge av bruk av deler og tilbehør som ikke er Dyson originaldeler.
- Feil som følge av feilaktig installasjon (unntatt når installasjonen er gjort hos Dyson).
- Feil som følge av reparasjoner eller endringer utført av andre parter enn Dyson eller Dysons autoriserte agenter.
- Blokkeringer – se Dysons bruksanvisning for nærmere beskrivelse av hvordan fjerne blokkeringer fra støvsugeren.
- Slitasje som følge av normal bruk.
- Bruk av dette apparatet på grus, aske, gips.
- Reduksjon i batteriets utladningstid på grunn av batteriets alder eller bruk (gjelder kun trådløse maskiner).

## SAMMENDRAG AV DEKNING

- Krav som følge av mangel ved støvsugeren må fremsettes innen rimelig tid etter at du oppdaget eller burde oppdaget mangelen, og uansett innen 5 år fra levering.
- Før det kan utføres arbeid på Dyson-produktet, må du legge frem kjøpebevis og følgeseddel (både original og eventuelt etterfølgende). Uten et slikt bevis skal alt arbeid betales. Ta vare på kvittering eller følgeseddel.
- Alt arbeid i forbindelse med mangler utføres av Dyson eller Dysons autoriserte agenter.
- Alle deler som skiftes ut blir Dysons eiendom.
- Reparasjon eller utskifting av ditt Dyson-produkt under garanti vil ikke forlenge garantiperioden.
- Garantien gir fordeler som kommer i tillegg til og ikke påvirker lovbestemte rettigheter du har som forbruker.

PL

## OBŚLUGA URZĄDZENIA DYSON

PRZED ROZPOCZĘCIEM UŻYTKOWANIA ZAPOZNAJ SIĘ Z "WAŻNYMI INSTRUKCJAMI DOTYCZĄCYMI BEZPIECZEŃSTWA" ZNAJDUJĄCYMI SIĘ W NINIEJSZEJ INSTRUKCJI OBSŁUGI DYSON.

## MONTAŻ

- Położyć urządzenie na jego tylnej części.
- Zamocować głowicę czyszczącą, nasuwając ją na złącza w przedniej dolnej części kuli. Sprawdzić, czy złącze elektryczne głowicy czyszczącej pasuje do podwójnego złącza na obudowie urządzenia, które znajduje się bezpośrednio nad kanałem powietrza. Docisnąć zdecydowanym ruchem: głowica czyszcząca zablokuje się na miejscu.
- Postawić urządzenie pionowo.
- Wsunąć rurę teleskopową do węża.
- Nacisnąć uchwyt, aż czerwony przycisk zatrzaśnie się w urządzeniu.
- Aby zamontować uchwyt na przyrządy, najpierw należy wyjąć zespół cyklonu i przezroczystego pojemnika: zwolnić go, naciskając czerwony przycisk znajdujący się u góry cyklonu.
- Wsunąć uchwyt na przyrządy do tylnej części urządzenia, tuż nad kulę (patrz rysunek). Nacisnąć kciukami uchwyt na przyrządy, równocześnie trzymając palcami przednią część urządzenia. Te części są ściśle dopasowane, należy zatem wywierać jednostajny, zdecydowany nacisk. (Ważne: uchwytu na przyrządy nie można już wymontować).
- Założyć z powrotem zespół cyklonu i przezroczystego pojemnika.
- Przymocować przyrządy.
- Owinąć przewód na zaczepach kablowych. Zabezpieczyć zatrzaskiem.

## OBŚLUGA

- Rozwinąć kabel.
- Podłączyć urządzenie do gniazdka elektrycznego.
- Aby włączyć lub wyłączyć urządzenie, należy nacisnąć czerwony przycisk zasilania znajdujący się w miejscu pokazanym na rysunku.
- Przed użyciem rozłożyć uchwyt. Stabilizator położenia uniesie się automatycznie.
- Turboszczotka nie będzie się obracać, kiedy odkurzacz jest w pozycji pionowej.
- Aby odłączyć rurę teleskopową, należy otworzyć uchwyt rury teleskopowej, nacisnąć czerwony przycisk i pociągnąć. Ruchem obrotowym wsunąć rurę teleskopową i uchwyt do węża. Przyrządy można przymocowywać do węża lub rury teleskopowej.
- Po zakończeniu pracy ustawić z powrotem urządzenie w pozycji pionowej, popychając je zdecydowanym ruchem na właściwe miejsce. Kółka stabilizujące obniżą się automatycznie.
- Następnie odłączyć urządzenie od zasilania, zwinąć przewód i odstawić.
- Urządzenie należy wyłączyć i odłączyć od zasilania przed:
  - zmianą lub zamontowaniem akcesoriów
  - odłączeniem węża lub innych elementów.
- Urządzenie należy przenosić, chwytając za uchwyt cyklonu.

## SZCZOTKA O DWÓCH TRYBACH PRACY Z REGULACJĄ SIŁY SSANIA

- To urządzenie wyposażono w Szczotkę o dwóch trybach pracy z regulacją siły ssania. Ta głowica czyszcząca służy do testowania zgodności z rozporządzeniami europejskimi: 665/2013 i 666/2013; testy należy przeprowadzać w trybie Max.

### TRYB EASY

- Komfortowe czyszczenie przy użyciu mniejszej siły docisku.
- Do czyszczenia lekko zabrudzonych wykładzin, dywanów i twardych powierzchni podłogowych.
- Taka siła ssania jest wstępnie ustawiona w nowym urządzeniu.

### TRYB MAX

- Maksymalna siła ssąca zapewniająca efektywne usuwanie kurzu i brudu.
- Do czyszczenia trwałych posadzek, twardych podłóg oraz mocno zabrudzonych wykładzin i dywanów.

- Aby przełączyć na to ustawienie, przesunąć suwak regulacji siły ssania znajdujący się na górze ssawki, jak przedstawiono na ilustracji.
- UWAGA: odkurzanie w tym trybie może doprowadzić do uszkodzenia delikatnych podłóg. Przed rozpoczęciem odkurzania sprawdź zalecenia producenta podłogi dotyczące jej czyszczenia.
- Jeśli praca w trybie Max z maksymalną siłą ssania utrudnia manewrowanie, przełącz urządzenie na łatwy tryb pracy (Easy).

## DYWANY I POWIERZCHNIE GŁADKIE

- Turboszczotka włączana jest domyślnie (obracanie) przy każdym uruchomieniu urządzenia i przy odchyleniu urządzenia do czyszczenia.
- Turboszczotka nie będzie się obracać, kiedy urządzenie jest w pozycji pionowej.
- Aby wyłączyć turboszczotkę (np. w celu odkurzania delikatnych dywanów lub gładkich powierzchni), należy:
  - włączyć urządzenie
  - odchylić urządzenie
  - nacisnąć przełącznik turboszczotki. Turboszczotka przestanie się obracać.
- Turboszczotka wyłączy się automatycznie w przypadku zablokowania. Patrz „Turboszczotka – usuwanie zatorów”.
- Przed odkurzaniem podłóg i dywanów należy zapoznać się z instrukcją czyszczenia.
- Niektóre dywany mogą się mechacić w wyniku odkurzania turboszczotką. Jeśli się to zdarzy, zaleca się kontynuowanie odkurzania z wyłączoną turboszczotką i skonsultowanie się z producentem pokrycia podłogowego.
- Turboszczotka może niszczyć niektóre typy dywanów. W razie wątpliwości należy ją wyłączyć.
- Regularnie sprawdzać turboszczotkę i usuwać wszelkie zanieczyszczenia (np. włosy). Zanieczyszczenia pozostawione na turboszczotce mogą być przyczyną uszkodzeń podłogi podczas odkurzania.

## POSZUKIWANIE ŹRÓDEŁ ZATORÓW

- Nie przeprowadzać żadnych napraw innych niż pokazane w instrukcji obsługi Dyson lub zalecane przez infolinię Dyson.
- Używać jedynie części zalecanych przez firmę Dyson. Niezastosowanie się do zaleceń może spowodować wygaśnięcie gwarancji.
- Przechowywać urządzenie wewnątrz. Nie używać ani nie przechowywać w temperaturze poniżej 3 stopni Celsjusza. Przed użyciem urządzenie powinno osiągnąć temperaturę pokojową.
- Do czyszczenia używać tylko suchej ściereki. Nie używać środków czyszczących, past ani odświeżaczy powietrza do czyszczenia jakichkolwiek elementów urządzenia.
- W przypadku używania w garażu, po odkurzeniu zawsze wytrzeć podstawę, kulę i kółka stabilizujące suchą szmatką w celu oczyszczenia z piasku, brudu i kamyczków, które mogłyby uszkodzić delikatne powierzchnie.

## ODKURZANIE

- Nie używać odkurzacza jeśli przezroczysty pojemnik lub filtry nie są zamontowane.
- Drobnoziarniste proszki, takie jak mąka czy tynk, należy odkurzać tylko w bardzo małych ilościach.
- Nie używać urządzenia do zbierania ostrych przedmiotów, małych zabawek, pinezek, spinaczy do papieru itp. Mogą one uszkodzić urządzenie.
- Podczas odkurzania niektórych dywanów w przezroczystym pojemniku lub w rurze teleskopowej mogą powstawać słabe ładunki elektrostatyczne. Są one nieszkodliwe i niezwiązane z zasilaniem sieciowym. Aby zminimalizować ich oddziaływanie, nie należy wkładać dłoni oraz żadnych przedmiotów do pojemnika przed jego opróżnieniem i przemyciem zimną wodą (patrz „Czyszczenie przezroczystego pojemnika”).
- Podczas sprzątania schodów urządzenie nie powinno znajdować się powyżej osoby sprzątającej. Podczas czyszczenia schodów zaleca się niewysuwanie uchwytu i mocowanie przyrządu na końcu węża zamiast na końcu rury teleskopowej.
- Nie stawiać urządzenia na krześle, stole itp.
- Przed odkurzaniem silnie wypolerowanych powierzchni takich jak drewno czy linoleum należy sprawdzić czy na spodzie końcówki do podłóg i jej szczotkach nie ma zanieczyszczeń mogących spowodować zarysowania.
- Nie pozostawiać końcówki czyszczącej w jednym miejscu na delikatnych powierzchniach.

## OPRÓŻNIANIE PRZEZROCZYSTEGO POJEMNIKA

- Opróżnić, kiedy ilość zebranych zanieczyszczeń osiągnie poziom MAX – nie przepiętnać.
- Wyłączyć urządzenie i odłączyć zasilanie przed opróżnieniem przezroczystego pojemnika.
- Aby wymontować zespół cyklonu i przezroczystego pojemnika, należy nacisnąć czerwony przycisk znajdujący się w górnej części uchwytu do przenoszenia na cyklonie.
- Aby usunąć zanieczyszczenia, należy całkowicie wcisnąć ten sam czerwony przycisk w górnej części uchwytu do przenoszenia na cyklonie.
- Aby zminimalizować kontakt z kurzem/alergenami w czasie opróżniania, należy zamknąć szczelnie przezroczysty pojemnik w plastikowym worku i dopiero wtedy opróżnić.
- Ostrożnie wyjąć przezroczysty pojemnik z worka.
- Zamknąć szczelnie worek i wyrzucić.
- Montowanie:
  - sprawdzić, czy w kanale powietrznym znajdującym się w podstawie pojemnika nie ma kurzu i brudu
  - zamknąć podstawę przezroczystego pojemnika, aby zatrzasnęła się
  - wcisnąć cyklon i przezroczysty pojemnik do korpusu urządzenia, aż do zatrzasknięcia
  - sprawdzić, czy cyklon i przezroczysty pojemnik są zablokowane na miejscu.

## CZYSZCZENIE PRZEZROCZYSTEGO POJEMNIKA

- Wyjąć cyklon i przezroczysty pojemnik (instrukcja powyżej).
- Aby oddzielić cyklon od przezroczystego pojemnika, nacisnąć czerwony przycisk, w wyniku czego zostanie otwarta podstawa przezroczystego pojemnika. Za czerwonym mechanizmem otwierania będzie widoczny mały srebrny przycisk. Należy go nacisnąć (w karbowanym miejscu) i oddzielić cyklon od przezroczystego pojemnika.
- Do czyszczenia pojemnika używać tylko zimnej wody.

- Nie używać detergentów, past ani odświeżaczy powietrza do czyszczenia przezroczystego pojemnika.
- Nie myć przezroczystego pojemnika w zmywarce do naczyń.
- Nie zanurzać całego cyklonu w wodzie ani nie wlewać do niego wody.
- Do czyszczenia osłony cyklonu używać ściereki lub suchej szczołki w celu usunięcia włókien i brudu.
- Przed zamontowaniem sprawdzić, czy pojemnik jest całkowicie suchy.
- Montowanie:
  - dopasować osłonę cyklonu do przezroczystego pojemnika, aby srebrny przycisk zablokował się
  - zamknąć podstawę przezroczystego pojemnika, aby zablokowała się na miejscu
  - wcisnąć cyklon i przezroczysty pojemnik do korpusu urządzenia, aby zablokowały się na miejscu
  - sprawdzić, czy cyklon i przezroczysty pojemnik są prawidłowo zamocowane.

## MYCIE FILTRÓW

- To urządzenie posiada dwa zmywalne filtry, umieszczone we wskazanym miejscu.
- Filtry należy regularnie sprawdzać i czyścić zgodnie z instrukcją, aby utrzymać ich sprawność.
- Wyłączyć urządzenie i odłączyć zasilanie przed sprawdzaniem filtrów lub ich wyjęciem.
- Filtry mogą wymagać częstszego czyszczenia w przypadku odkurzania miękkich zanieczyszczeń i pyłu.
- Filtry należy myć wyłącznie w zimnej wodzie. Nie używać detergentów.
- Nie należy umieszczać filtrów w zmywarce do naczyń, pralce, suszarkze, piekarniku, kuchence mikrofalowej ani w pobliżu otwartego ognia.

### FILTR A

- Wyjąć cyklon i przezroczysty pojemnik (instrukcja powyżej).
- Zwolnić zaczep znajdujący się z przodu uchwytu cyklonu. Obrócić uchwyt do tyłu.
- Wyjąć filtr.
- Myć filtr samą zimną wodą. Przytrzymać pod kranem i wlewać wodę przez otwarty koniec, aż będzie wypływać czysta woda. Odwrócić i wytrząsnąć.
- Ścisnąć i przekręcić obiema dłońmi, aby usunąć nadmiar wody.
- Zewnętrzną stronę filtra należy płukać, aż będzie wypływać czysta woda.
- Ścisnąć i przekręcić obiema dłońmi, aby usunąć nadmiar wody.
- Postawić filtr na jego szerokim, otwartym końcu do wyschnięcia. Pozostawić do całkowitego wyschnięcia na co najmniej 24 godziny.
- Włożyć filtr do cyklonu. Obrócić uchwyt z powrotem na swoje miejsce. Sprawdzić, czy zatrask prawidłowo się zatrzasnął. Zamontować zespół cyklonu i przezroczystego pojemnika w urządzeniu (instrukcja powyżej).

### FILTR B

- Położyć urządzenie na jego boku.
- Aby wyjąć filtr B:
  - obracać w lewo niebieskie środkowe pokrętko zabezpieczające na zewnętrznej pokrywie kuli, aż do zwolnienia pokrywy
  - zdjąć pokrywę
  - obrócić filtr o jedną czwartą obrotu w lewo, aż do jego zwolnienia.
- Wyjąć przegrodę, przyciskając ją mocno w dół na każdym zacisku uwalniającym, a następnie pchnąć od dołu, aby uwolnić filtr B, jak pokazano w części "MYCIE FILTRÓW".
- Nie wolno wyjmować przegrody za pomocą ostrych narzędzi, ponieważ może to doprowadzić do jej uszkodzenia.
- Myć filtr samą zimną wodą.
- Przepłukiwać i wytrząsać filtr B, aż wypływająca woda będzie czysta, a następnie wytrząsnąć go ponownie, aby usunąć cały nadmiar wody. (Stukać plastikowym obrzeżem, a nie materiałem filtracyjnym). Pozostawić do całkowitego wyschnięcia na co najmniej 24 godziny.
- Normalnym zjawiskiem jest zmiana koloru filtra w kuli na szary.
- Aby zamontować filtr B:
  - wyrównać strzałkę na przegrodzie do strzałki na filtrze i mocno nacisnąć do momentu zatrzaśnięcia się wszystkich trzech zacisków w odpowiednim miejscu
  - ponownie założyć filtr na kulę
  - zabezpieczyć filtr, obracając go w prawo, aż do wyrównania białych strzałek.
- Montując zewnętrzną pokrywę kuli, obracać środkowe pokrętko zabezpieczające w prawo. Gdy zaczniesz klikać, oznacza to, że pokrywa jest zamknięta.

## ZATORY – WYŁĄCZNIK TERMICZNY

- Urządzenie jest wyposażone w automatyczny wyłącznik termiczny.
- Duże przedmioty mogą blokować ssawki lub włot rury. Jeśli jakikolwiek element zostanie zablokowany, urządzenie może ulec przegrzaniu i wyłączyć się automatycznie.
- Jeżeli się to zdarzy, postępować zgodnie z instrukcjami podanymi poniżej w sekcji „Poszukiwanie źródeł zatorów”.

## POSZUKIWANIE ŹRÓDEŁ ZATORÓW

- Wyłączyć i odłączyć zasilanie przed wyszukiwaniem zatorów. Niezastosowanie się do tych zaleceń może skutkować obrażeniami.
- Pozostawić do schłodzenia na 1-2 godziny przed kontrolą filtra i drożności.
- Przed ponownym uruchomieniem usunąć wszelkie zatory.
- Należy sprawdzić, czy rura teleskopowa, kanały powietrza i ssawka są drożne.
- Aby wyjąć wąż z urządzenia, należy wymontować rurę teleskopową.
- Zwolnić wąż z urządzenia, naciskając czerwony występ na podstawie węża — występ widoczny jest z przodu urządzenia.
- Sprawdzić, czy w wężu nie ma zatorów.
- Podczas poszukiwania zatorów uważać na ostre części i przedmioty.
- W celu zamontowania węża wyrównać prowadnice na jego podstawie z kanałami w szyjce kanału powietrznego. Upewnić się, że czerwony występ jest zwrócony w kierunku przodu urządzenia. Wcisnąć wąż. Zatrzaśnięcie się z odgłosem kliknięcia we właściwym miejscu. Aby zamontować rurę teleskopową, należy postępować zgodnie z instrukcjami podanymi w umieszczonej powyżej sekcji „Obsługa”.
- Aby zdjąć podstawę w celu usunięcia niedrożności patrz "Podstawa – demontaż/montaż".
- Aby sprawdzić drożność przedniego kanału powietrznego między kulą a głowicą czyszczącą, należy wymontować głowicę czyszczącą: patrz sekcja "Podstawa – demontaż/montaż", w której opisano jak to należy zrobić.

- Aby sprawdzić drożność tylnego kanału powietrznego między kulą a głowicą czyszczącą, należy odłączyć elastyczne tylne złącze. Pociągnąć plastikowe złącze do siebie, aby odłączyć je od górnego kanału powietrznego. W celu jego ponownego zamontowania należy odciągnąć je odrobinę w poziomie, aby wyrównało się z górnym kanałem powietrznym. Zwolnij je delikatnie, tak aby zajęło samodzielnie swoje miejsce.
- Podczas poszukiwania zatorów uważać na ostre części i przedmioty.
- Przed ponownym użyciem zamontować wszystkie elementy.
- Usuwanie zatorów nie jest objęte gwarancją.

## TURBOSZCZOTKA – USUWANIE ZATORÓW

- Jeśli w turboszczotce pojawiają się zatory, może się ona wyłączyć. W takim przypadku należy usunąć zator.
- Wyłączyć i odłączyć zasilanie przed wyszukiwaniem zatorów. Niezastosowanie się do zaleceń może skutkować obrażeniami.
- Usuwając zatory, należy uważać na ostre przedmioty.
- Jeśli nadal nie można usunąć zatoru, należy wykonać poniższe instrukcje w celu demontażu podstawy. Umożliwi to dostęp do zatoru. Można też skontaktować się przez infolinię z ekspertem firmy Dyson lub odwiedzić naszą stronę internetową.

## PODSTAWA – DEMONTAŻ/MONTAŻ

- Wyłączyć i odłączyć zasilanie przed wyszukiwaniem zatorów. Niezastosowanie się do zaleceń może skutkować obrażeniami.
- Położyć urządzenie na przedniej stronie.
- Na złączu między kulą z głowicą czyszczącą znajduje się czerwony zatrask. Przesunąć go w kierunku kuli, podtrzymując urządzenie.
- Odłączyć końcówkę czyszczącą od urządzenia. Należy ciągnąć zdecydowanym, jednostajnym ruchem.
- Na każdym końcu głowicy czyszczącej znajdują się dwie czerwone dźwignie:
  - obracać dźwignie w górę i na zewnątrz w kierunku końca głowicy czyszczącej, aż rozlegnie się kliknięcie;
  - obrócić podstawę, aby ją otworzyć.
- Usuwając zatory, należy uważać na ostre przedmioty.
- Aby zamontować podstawę:
  - ustawić występy na dolnej krawędzi podstawy za krawędzią na podstawie głowicy czyszczącej;
  - obrócić podstawę w dół, upewniając się, że jest odpowiednio spasowana; zablokuje się ona na miejscu.
- Aby zabezpieczyć podstawę, obrócić obie dźwignie z powrotem do położenia wyjściowego, tak aby były ustawione równo z powierzchnią głowicy czyszczącej.
- Położyć urządzenie na jego tylnej części.
- Zamocować głowicę czyszczącą, nasuwając ją na złącza w przedniej dolnej części kuli. Sprawdzić, czy złącze elektryczne głowicy czyszczącej pasuje do podwójnego złącza na obudowie urządzenia, które znajduje się bezpośrednio nad kanałem powietrza. Docisnąć zdecydowanym ruchem: głowica czyszcząca zablokuje się na miejscu.

## TURBOSZCZOTKA – WYKRYWANIE I USUWANIE USTEREK

- Jeśli turboszczotka przestała się obracać, należy wykonać czynności opisane powyżej (usuwanie zatorów). Można też skontaktować się przez infolinię z ekspertem firmy Dyson lub odwiedzić naszą stronę internetową.

## INFORMACJE O UTYLIZACJI

- Dyson-produkter er laget av førsteklasses gjenvinnbare materialer. Kast produktet på en ansvarlig måte, og resirkuler når det er mulig.
- To oznaczenie wskazuje, że na terenie krajów członkowskich Unii Europejskiej nie należy utylizować tego produktu wraz z innymi odpadami z gospodarstw domowych. W celu uniknięcia potencjalnego skażenia środowiska lub ludzi spowodowanego niekontrolowaną utylizacją odpadów należy odpowiedzialnie poddawać je recyklingowi, a tym samym promować ekologiczne powtórne przetwarzanie zasobów materiałowych. Aby zwrócić zużyte urządzenie, należy skorzystać z systemu zwrotu i odbioru lub skontaktować się ze sprzedawcą, u którego produkt został zakupiony. Sprzedawca prześle go do bezpiecznego ekologicznie recyklingu.

## PL

## ZASADY I WARUNKI GWARANCJI

### INFOLINIA

W przypadku pytań dotyczących odkurzacza Dyson, prosimy o kontakt z Serwisem Centralnym Dyson i podanie numeru seryjnego odkurzacza i szczegółów dotyczących miejsca i daty zakupu. Numer seryjny znajduje się na tabliczce znamionowej umieszczonej na korpusie urządzenia, za przezroczystym pojemnikiem. Na większość pytań związanych z użytkowaniem odkurzacza jesteśmy w stanie odpowiedzieć telefonicznie. Jeśli Państwa odkurzacz wymaga serwisowania, prosimy o kontakt z Serwisem w celu ustalenia możliwości naprawy (patrz karta gwarancyjna). Jeśli odkurzacz znajduje się na gwarancji i pokrywa ona rodzaj usterki Państwa odkurzacza, zostanie on naprawiony bezpłatnie.

## DZIĘKUJEMY ZA ZAKUP ODKURZACZA DYSON

Dokumentem gwarancyjnym obowiązującym na terenie Polski jest karta gwarancyjna dystrybutora – firmy AGED - dołączana do produktu.

## LIMITOWANA 5-LETNIA GWARANCJA

### WARUNKI I ZAKRES LIMITOWANEJ 5-LETNIEJ GWARANCJI DYSON

### GWARANCJA OBEJMUJE:

- Naprawę lub wymianę odkurzacza - o ile posiadany odkurzacz okaże się niesprawny ze względu na wadliwe materiały, wykonanie lub nieprawidłowe działanie – w ciągu 5 lat od daty zakupu (jeśli którakolwiek z części jest

niedostępna lub została wycofana z produkcji, firma Dyson lub jej dystrybutor zastąpi ją odpowiednią częścią zastępczą).

- W przypadku sprzedaży tego urządzenia poza obszarem UE niniejsza gwarancja będzie ważna tylko wówczas, gdy urządzenie będzie używane w kraju, w którym zostało sprzedane.
- W przypadku sprzedaży urządzenia na terenie UE niniejsza gwarancja będzie ważna tylko wówczas, (i) gdy urządzenie będzie używane w kraju, w którym zostało sprzedane, lub (ii) gdy urządzenie będzie używane na terenie Austrii, Belgii, Francji, Irlandii, Holandii, Hiszpanii, Niemiec, Wielkiej Brytanii lub Włoch oraz gdy w odpowiednim kraju sprzedawany jest taki sam model urządzenia o takim samym napięciu znamionowym.

## GWARANCJA NIE OBEJMUJE:

Firma Dyson i wyłączny dystrybutor nie uznają naprawy gwarancyjnej lub wymiany produktu uszkodzonego wskutek:

- Nieprawidłowego lub nieostrożnego użytkowania oraz nieprawidłowego lub nieostrożnego przenoszenia odkurzacza niezgodnie z instrukcją obsługi.
  - Użytkowanie odkurzacza do celów innych niż użytek domowy.
  - Użytkowanie części i akcesoriów innych niż oryginalne części i akcesoria Dyson.
  - Nieprawidłowego montażu (za wyjątkiem montażu dokonanego przez pracowników firmy Dyson lub dystrybutora).
  - Działania i napraw przeprowadzanych przez osoby inne niż autoryzowani serwisanci firmy Dyson.
  - Zablockowania – w przypadku powstawania blokad prosimy odnieść się do instrukcji obsługi w celu uzyskania szczegółów dotyczących usuwania blokad.
  - Zużywania się części w wyniku standardowego użytkowania.
  - Korzystanie z odkurzacza do zbierania gruzu, popiołu, tynku.
  - Krótszy czas rozładowania baterii spowodowany wiekiem lub zużyciem baterii (dot. tylko modeli bezprzewodowych).
- W przypadku jakichkolwiek wątpliwości dotyczących zakresu gwarancji prosimy o kontakt z Serwisem Centralnym pod numerem 022 738 31 03.

## PODSUMOWANIE GWARANCJI

- Gwarancja obowiązuje od dnia zakupu (lub daty dostarczenia towaru jeśli jest ona późniejsza niż data zakupu).
- Warunkiem przeprowadzenia jakichkolwiek prac serwisowych związanych z odkurzaczem jest okazanie dowodu dostawy/zakupu (zarówno oryginał jak i późniejszy). W przypadku braku tych potwierdzeń wszelkie prace będą dokonywane odpłatnie. Prosimy o zachowanie dowodu zakupu (paragon) i dowodu dostawy.
- Wszelkie prace przeprowadzane będą przez autoryzowanych serwisantów Dyson.
- Wszelkie wymienione części przechodzą w własność firmy Dyson lub jej dystrybutora.
- Naprawa lub wymiana odkurzacza w trakcie okresu gwarancji nie przedłuża okresu gwarancji.
- Gwarancja dostarcza dodatkowych korzyści poza tymi, które wynikają z praw statutowych konsumenta i nie wpływa na nie w żaden sposób.

PT

## UTILIZAR O SEU APARELHO DYSON

LEIA AS 'INFORMAÇÕES DE SEGURANÇA IMPORTANTES' INCLuíDAS NESTE MANUAL DE INSTRUÇÕES DA DYSON ANTES DE PROSSEGUIR.

### MONTAGEM

- Pause o aparelho sobre as costas.
- Fixe a cabeça de limpeza inserindo-a nas ligações da parte frontal inferior da esfera. Certifique-se de que a ficha eléctrica da cabeça de limpeza se ajusta à ligação de bloco duplo do corpo do aparelho, que fica logo por cima da conduta de ar. Empurre com firmeza: a cabeça de limpeza encaixar-se-á na devida posição.
- Coloque o aparelho na posição vertical.
- Introduza o tubo na mangueira.
- Empurre a pega até o botão vermelho clicar no aparelho.
- Para encaixar o suporte dos acessórios, primeiro remova a unidade do ciclone e do depósito transparente: desengate-o premindo o botão vermelho no topo do ciclone.
- Insira o suporte dos acessórios nas costas do aparelho, mesmo por cima da esfera, conforme mostrado. Pressione o suporte dos acessórios com os seus polegares, enquanto segura a parte da frente do aparelho com os dedos. O encaixe é apertado, por isso exerça pressão firme e constante. (Note bem: o suporte dos acessórios não é para ser removido.)
- Volte a encaixar a unidade do ciclone e do depósito transparente.
- Fixe os acessórios.
- Enrole o cabo à volta dos ganchos do cabo. Prenda-o com o clipe.

### UTILIZAÇÃO

- Desenrole o cabo.
- Ligue o aparelho a uma tomada eléctrica.
- Para ligar (ON) ou desligar (OFF), prima o botão de alimentação vermelho indicado na ilustração.
- Para utilizar, incline a pega. A barra estabilizadora subirá automaticamente.
- A escova não rodará quando o aspirador estiver numa posição vertical.
- Para soltar o tubo, abra a tampa do tubo, prima o botão vermelho e levante. Rode o tubo e prenda a pega na mangueira. Os acessórios podem ser fixados à mangueira ou ao tubo.
- Após a utilização, volte a colocar o aparelho na posição vertical, pressionando-o firmemente. As rodas estabilizadoras baixarão automaticamente.
- Depois, desligue o aparelho da tomada, enrole o cabo em segurança e arrume o aparelho.
- Desligue (OFF) o aparelho, desligue-o da tomada e coloque-o na posição vertical antes de:
  - mudar ou utilizar acessórios;
  - remover as peças de inspecção da mangueira ou da conduta de ar.
- Use a asa de transporte do ciclone para transportar o aparelho.

## ESCOVA DUAL MODE COM CONTROLO DE SUCCÃO

- O seu aparelho possui uma Escova dual mode com controlo de sucção. Esta cabeça de limpeza é utilizada para testes de acordo com os Regulamentos Europeus: N.º 665/2013 e N.º 666/2013 e devem ser realizados no modo Máx.

### MODO FÁCIL

- Força de impulsão reduzida para limpeza sem esforço.
- Para aspirar alcatifas, tapetes e pavimentos duros ligeiramente sujos.
- O seu aparelho está pré-definido para este nível de sucção, ao retirá-lo da caixa.

### MODO MÁX.

- Sucção máxima para remoção potente de pó e sujidade.
- Para aspirar revestimentos de pavimentos duráveis, pavimentos duros e alcatifas e tapetes muito sujos.
- Para mudar para esta configuração, desloque aba de controlo de sucção na parte superior da cabeça de limpeza, conforme ilustrado.
- CUIDADO: A sucção deste modo pode danificar pavimentos delicados. Antes de aspirar, consulte as recomendações de limpeza do fabricante do pavimento.
- Se a potência de sucção do modo Máx. impede um manuseamento fácil, mude para o modo Fácil.

## TAPETES OU PAVIMENTOS DUROS

- A escova volta sempre à regulação "ON" (em rotação) quando o aparelho é ligado (ON) e inclinado para limpar.
- A escova não rodará quando o aparelho estiver na posição vertical.
- Para desligar a escova (OFF) (por exemplo, para tapetes delicados e pavimentos duros):
  - ligue o aparelho (ON)
  - incline o aparelho
  - prima o botão "ON/OFF" da escova – a escova parará de girar.
- A escova pára automaticamente se ficar obstruída. Consulte "Escova – limpeza de obstruções".
- Antes de aspirar o chão, tapetes ou carpetes, consulte as instruções de limpeza recomendadas pelo fabricante.
- Alguns tapetes poderão libertar pêlo se utilizar a escova em rotação quando aspirar. Se isto acontecer, recomendamos que aspire com a escova desligada e que consulte o fabricante do seu tapete.
- A escova do aparelho pode danificar alguns tipos de carpetes. Se tiver dúvidas, desligue a escova.
- Verifique regularmente a escova e remova quaisquer detritos (tais como cabelo). Os detritos deixados na escova podem causar danos no pavimento, ao aspirar.

## CUIDAR DO SEU APARELHO DYSON

- Não execute qualquer acção de manutenção ou reparação para além das indicadas neste Manual de Instruções da Dyson ou recomendadas pela Linha de Assistência da Dyson.
- Utilize apenas peças recomendadas pela Dyson. Caso contrário, poderá invalidar a garantia.
- Guarde o aparelho em espaços interiores. Não utilize nem guarde num ambiente com temperatura abaixo de 3 °C (37,4 °F). Certifique-se de que o aparelho está à temperatura ambiente antes de o utilizar.
- Limpe o aparelho apenas com um pano seco. Não utilize lubrificantes, agentes de limpeza, produtos de polimento ou ambientadores em qualquer parte do aparelho.
- Se utilizar o aparelho numa garagem, limpe sempre a base, a bola e as rodas estabilizadoras com um pano seco depois de aspirar alguma areia, lama ou pedras que possam danificar pavimentos mais delicados.

## ASPIRAÇÃO

- Não use sem que o depósito transparente e os filtros estejam colocados.
- Não deve aspirar grandes quantidades de pó fino, como poeira de gesso ou farinha.
- Não utilize o aparelho para aspirar objectos rígidos e aguçados, como pequenos brinquedos, alfinetes, cliques de papel, etc. Estes objectos podem danificar o aparelho.
- Durante a aspiração, algumas carpetes podem gerar pequenas cargas de electricidade estática no depósito transparente ou no tubo. Estas cargas são inofensivas e não têm qualquer relação com a alimentação eléctrica. Para minimizar esses efeitos, não coloque a mão nem introduza objectos no depósito transparente sem antes o ter esvaziado e enxaguado com água fria (consulte "Limpar o depósito transparente").
- Não trabalhe com o aparelho acima de si em escadas. Quando limpar escadas, é recomendável que a pega não esteja esticada e que utilize um acessório na ponta da mangueira, e não no tubo.
- Não coloque o aparelho em cima de cadeiras, mesas, etc.
- Antes de aspirar superfícies muito polidas, como madeira ou linóleo, garanta que a parte inferior da ferramenta para o chão e as respectivas escovas não têm objectos estranhos que possam deixar marcas no chão.
- Não permita que a cabeça de limpeza fique parada sobre o mesmo sítio quando aspirar superfícies delicadas.

## ESVAZIAMENTO DO DEPÓSITO TRANSPARENTE

- Esvazie o depósito assim que o pó alcançar o nível da marca MAX – não deixe que fique demasiado cheio.
- Desligue (OFF) o aparelho no botão e na ficha antes de esvaziar o depósito transparente.
- Para remover a unidade do ciclone e do depósito transparente, prima o botão vermelho no topo da pega de transporte do ciclone.
- Para remover o lixo, prima até ao fundo o botão vermelho no topo da pega de transporte do ciclone.
- Para minimizar o contacto com pó/alérgenos quando estiver a esvaziar, envolva o depósito transparente num saco de plástico e proceda ao esvaziamento.
- Remova o depósito transparente do saco com cuidado.
- Feche bem o saco e elimine normalmente.
- Para recolocar:
  - certifique-se de que a conduta de ar na base do depósito está livre de pó e sujidade

- feche a base do depósito transparente de modo a que encaixe na devida posição
- prima a unidade do ciclone e do depósito transparente contra o corpo principal do aparelho, fazendo-a encaixar na devida posição
- certifique-se de que a unidade do ciclone e do depósito transparente fica bem fixa.

## LIMPAR O DEPÓSITO TRANSPARENTE

- Remova o ciclone e o depósito transparente (instruções acima).
- Para separar o ciclone do depósito transparente, pressione o botão vermelho para abrir a base do depósito transparente. Isso expõe um pequeno botão prateado que se encontra atrás do mecanismo vermelho de abertura. Prima o botão prateado (na sua área estriada) e separe o ciclone do depósito transparente.
- Limpe o depósito transparente apenas com água fria.
- Não utilize detergentes, produtos de polimento ou ambientadores para limpar o depósito transparente.
- Não coloque o depósito transparente numa máquina de lavar loiça.
- Não mergulhe totalmente o ciclone em água, nem verta água sobre ele.
- Limpe a rede do ciclone com um pano ou uma escova seca para remover pêlos e pó.
- Certifique-se de que o depósito transparente está totalmente seco antes de voltar a colocá-lo.
- Para recolocar:
  - ajuste a rede do ciclone ao depósito transparente de modo a que o botão prateado dê um estalido e fique engatado
  - feche a base do depósito transparente de modo a que encaixe na devida posição
  - prima a unidade do ciclone e do depósito transparente contra o corpo principal do aparelho, fazendo-a encaixar na devida posição
  - certifique-se de que a unidade do ciclone e do depósito transparente fica bem fixa.

## LAVAGEM DOS FILTROS

- O aparelho tem dois filtros laváveis que se encontram onde a figura indica.
- Verifique e lave os filtros regularmente de acordo com as instruções para manter o rendimento.
- Desligue (OFF) o aparelho no botão e na ficha antes de verificar ou remover os filtros.
- Poderá ser necessário lavar os filtros com mais frequência se aspirar pó fino.
- Lave os filtros apenas com água fria. Não utilize detergentes.
- Não coloque o filtro numa máquina de lavar loiça, máquina de lavar ou secador de roupa, forno ou microondas, nem perto de chamas desprotegidas.

### FILTRO A

- Remova o ciclone e o depósito transparente (instruções acima).
- Liberte a patilha na frente da pega do ciclone. Mova a pega para trás.
- Levante o filtro para fora.
- Lave o filtro apenas com água fria. Ponha debaixo da torneira e deixe correr água pela extremidade aberta até a água ficar limpa. Vire ao contrário e sacuda.
- Esprema e torça com as duas mãos para garantir a saída de todo o excesso de água.
- Deixe correr água pelo lado de fora do filtro até a água ficar limpa.
- Esprema e torça com as duas mãos para garantir a saída de todo o excesso de água.
- Pause o filtro sobre o seu lado largo e aberto para secar. Deixe secar completamente, no mínimo, durante 24 horas.
- Volte a colocar o filtro no ciclone. Mova a pega para trás para a devida posição. Certifique-se de que o fecho engata e está seguro. Encaixe a unidade do ciclone e do depósito transparente no aparelho (instruções acima).

### FILTRO B

- Pause o aparelho de lado.
- Para remover o filtro B:
  - rode o botão de bloqueio central azul na protecção exterior da esfera, no sentido contrário aos dos ponteiros do relógio, até libertar a cobertura
  - levante a cobertura
  - rode o filtro um quarto, no sentido contrário ao dos ponteiros do relógio, até desengatar.
- Remova o encaixe pressionando para baixo, com firmeza, cada um dos cliques de desengate e empurre por baixo para libertar o filtro B, conforme mostrado na secção "LAVAGEM DOS FILTROS".
- Para evitar danos, não utilize ferramentas afiadas para remover o encaixe.
- Lave o filtro apenas com água fria.
- O filtro B deve ser enxaguado e despejado até que a água saia limpa e, por fim, novamente despejado para garantir que toda a água é removida. (Para sacudir a água, bata no rebordo de plástico, não no material do filtro.) Deixe secar completamente, no mínimo, durante 24 horas.
- É normal que o filtro da esfera fique cinzento.
- Para recolocar o filtro B:
  - alinhe a seta do encaixe com a seta do filtro, pressione firmemente até todos os três cliques clicarem na devida posição
  - volte a colocar o filtro na esfera
  - fixe o filtro rodando-o no sentido dos ponteiros do relógio de forma que as setas fiquem alinhadas.
- Ao recolocar a cobertura exterior da esfera, continue a rodar o botão de bloqueio central no sentido dos ponteiros do relógio. Quando começar a dar estalidos, estará fechada.

## OBSTRUÇÕES – DISJUNTOR TÉRMICO

- Este aparelho está equipado com um sistema de corte térmico automático. Os objectos grandes podem obstruir as ferramentas e a entrada do tubo. Se alguma peça ficar obstruída, o aparelho pode sobreaquecer e desligar-se automaticamente.
- Se isto acontecer, siga as instruções abaixo em "Detecção de obstruções".

## DETECÇÃO DE OBSTRUÇÕES

- Desligue (OFF) o aparelho no botão e na ficha antes de procurar obstruções. Caso contrário, pode ferir-se.

- Deixe-o arrefecer durante 1 a 2 horas antes de verificar o filtro ou procurar obstruções.
- Remova todas as obstruções antes de voltar a ligar o aparelho.
- Verifique a existência de obstruções no tubo, nas condutas de ar e na cabeça de limpeza.
- Para libertar a mangueira da máquina, precisará de remover o tubo.
- Liberte a mangueira do aparelho premindo a presilha vermelha na base da mangueira – pode vê-la se estiver de frente para o aparelho.
- Procure obstruções na mangueira.
- Tenha cuidado com os objectos afiados quando procurar obstruções.
- Para recolocar a mangueira, alinhe os guias na base da mangueira com os canais no gargalo da conduta de ar. Certifique-se de que a presilha vermelha está virada para a frente do aparelho. Coloque a mangueira. Clicará na devida posição. Para recolocar o tubo, siga as instruções acima na secção "Utilização".
- Para remover a base e poder aceder a uma obstrução, consulte "Desmontagem/ remontagem da base".
- Para verificar a existência de bloqueios na conduta de ar dianteira entre a esfera e a cabeça de limpeza, tem de remover a cabeça de limpeza: consulte "Desmontagem/ remontagem da base" abaixo, para saber como fazê-lo.
- Para verificar a existência de bloqueios na conduta de ar traseira entre a esfera e a cabeça de limpeza, tem de libertar a ligação traseira flexível: puxe o conector plástico na sua direcção, para desengatar a conduta de ar superior. Para o colocar, puxe um pouco para fora na horizontal, de forma que alinhe com a conduta de ar superior. Liberte suavemente, de forma a que volte por si à posição devida.
- Tenha cuidado com os objectos afiados quando procurar obstruções.
- Volte a montar todas as peças com firmeza antes de o utilizar.
- A limpeza de obstruções não está abrangida pela garantia.

## ESCOVA – LIMPEZA DE OBSTRUÇÕES

- Se a escova ficar obstruída, pode desligar-se. Se isso acontecer, terá de remover a obstrução.
- Desligue (OFF) o aparelho no botão e na ficha antes de prosseguir. Caso contrário, pode ferir-se.
- Tenha cuidado com os objectos aguçados durante a limpeza de obstruções.
- Se ainda assim não conseguir limpar a obstrução, siga as instruções abaixo para remover a base. Isso dar-lhe-á melhor acesso à obstrução. Também pode contactar um perito da Dyson através da Linha de Assistência da Dyson ou visitar o nosso website. A limpeza das obstruções na escova não está abrangida pela garantia.

## DESMONTAGEM/ REMONTAGEM DA BASE

- Desligue (OFF) o aparelho no botão e na ficha antes de prosseguir. Caso contrário, pode ferir-se.
- Pause o aparelho sobre a parte frontal.
- Existe um fecho vermelho na ligação entre a esfera e a cabeça de limpeza. Deslize-o em direcção à esfera, segurando o aparelho enquanto o faz.
- Tire a cabeça de limpeza do aparelho. Exerça pressão constante e firme.
- Em cada extremidade da cabeça de limpeza existem duas alavancas vermelhas:
  - rode as alavancas para cima e para fora em direcção à extremidade da cabeça de limpeza, até clicarem,
  - dobre a placa de base aberta.
- Tenha cuidado com os objectos aguçados durante a limpeza de obstruções.
- Para recolocar a placa de base:
  - encaixe as abas na borda inferior da placa de base, por trás do lábio na base da cabeça de limpeza,
  - incline a placa de base para baixo, certificando-se de que esta encaixa correctamente; fará clique ao encaixar na devida posição.
- Para fixar a base, rode ambas as alavancas para a posição inicial, de modo a que fiquem ao mesmo nível da superfície da cabeça de limpeza.
- Pause o aparelho sobre as costas.
- Fixe a cabeça de limpeza inserindo-a nas ligações da parte frontal inferior da esfera. Certifique-se de que a ficha eléctrica da cabeça de limpeza se ajusta à ligação de bloco duplo do corpo do aparelho, que fica logo por cima da conduta de ar. Empurre com firmeza: a cabeça de limpeza encaixar-se-á na devida posição.

## ESCOVA – RESOLUÇÃO DE PROBLEMAS

- Se a escova parar de rodar, siga as instruções dadas acima para remover obstruções. Também pode contactar um especialista da Dyson através da Linha de Assistência da Dyson ou visitar a nossa página web.

## INFORMAÇÃO PARA ELIMINAÇÃO

- Os produtos Dyson são fabricados com materiais recicláveis de alta qualidade. Quando tiver de eliminar este produto, faça-o de forma responsável enviando-o para reciclagem onde for possível.
- Esta marcação indica que este produto não deve ser eliminado com outros lixos domésticos, na União Europeia. Para evitar possíveis danos ambientais ou na saúde humana devido à eliminação de resíduos descontrolada, recicle o produto de forma responsável para promover a reutilização sustentável de recursos de materiais. Para devolver o seu aparelho usado, utilize os sistemas de devolução e recolha ou contacte a loja onde o produto foi adquirido. A loja pode aceitar este produto para uma reciclagem ambiental segura.

## PT

## GARANTIA

Para solicitar a cobertura da garantia de uma máquina comercializada pela DYSON deverá entrar em contacto com o vendedor ou diretamente com a DYSON, quer seja por e-mail ([help@dyson.es](mailto:help@dyson.es)), quer por correio ordinário (Assistência ao Cliente, CPM International Telebusiness SL, Edifício Ono, Carrer de Lepant 350, Planta 1a, 08025 Barcelona, Spain), ou então ligando para o telefone 800 784 354.

O consumidor goza dos direitos previstos no Decreto-Lei n.º 67/2033, de 8 de Abril, e da restante legislação aplicável, não sendo, tais direitos, afectados, substituídos ou limitados pela presente garantia na medida em que esta apenas amplia a cobertura até 5 anos face aos 2 anos previstos legalmente.

Antes de usar o serviço de garantia ou de se levar a cabo qualquer tipo de reparação no seu aspirador, deverá fornecer o número de série da máquina,

дата и lugar de compra e factura de compra ou o alvará de entrega (cópia e qualquer outro documento adicional). Guarde estes documentos num lugar seguro para se assegurar de que dispõe sempre desta informação. Sem estas informações, qualquer reparação levada a cabo será cobrada. O seu número de série encontra-se na placa de características que está no corpo principal do aparelho por trás do depósito transparente. Qualquer componente ou peça substituído dentro do período de garantia será propriedade da DYSON.

Em caso de falta de conformidade da máquina com o contrato, tem direito a que esta seja reposta, sem encargos, por meio de reparação (incluindo peças e mão-de-obra) ou de substituição, à redução adequada do preço ou à resolução do contrato de forma gratuita, dentro dos 2 anos, a contar da data de compra ou de entrega da máquina.

Poderá optar pela reparação ou a substituição da máquina, excepto se uma dessas opções for objectivamente impossível ou constituir abuso de direito.

- Se esta unidade for vendida fora da UE, esta garantia será apenas válida se a referida unidade for instalada e utilizada no país em que foi vendida.
- Se esta unidade for vendida na UE, esta garantia será apenas válida (I) se a referida unidade for utilizada no país em que foi vendida ou (II) se a unidade for utilizada na Áustria, Bélgica, França, Alemanha, Irlanda, Itália, Holanda, Espanha ou Reino Unido, e o mesmo modelo desta unidade for vendido com a mesma tensão nominal, no país relevante.
- A garantia não cobre a falta de conformidade derivada de:
  - Uso das peças que não estiverem colocadas de acordo com o manual de instruções da Dyson.
  - Uso incorrecto ou manutenção inadequada.
  - Causas alheias à Dyson como o clima ou o transporte da máquina.
  - Reparações ou alterações realizadas por pessoal não autorizado.
  - Utilização do aspirador para fins que não sejam o doméstico.
  - Transporte e roturas, incluindo peças como filtros, escovas, mangueira e cabo de corrente (ou qualquer dano externo que seja diagnosticado).
  - Utilização de peças e acessórios que não sejam os recomendados pela Dyson ou pelo pessoal autorizado.
  - A utilização deste aparelho em entulho, cinza, gesso.
  - Redução do tempo de descarga da bateria devido à idade ou utilização da bateria (apenas em máquinas sem fios).
- A troca de peças ou a substituição do produto não alargará o período de garantia, mas suspendê-lo-á enquanto a reparação durar.
- Comunicamos-lhe que, ao remeter o formulário preenchido, está a autorizar que os seus dados sejam integrados num ficheiro, cujo responsável é Dyson, com morada na CPM International Telebusiness SL, Edificio Ono, Carrer de Lepant 350, Planta 1a, 08025 Barcelona, Spain, e que está inscrito na Agência Espanhola de Protecção de Dados, e cuja finalidade é a de dispor de uma base de dados de utilizadores do serviço pós-venda da nossa empresa para gerir a recepção de produtos, reparação dos mesmos e envio ao domicílio do utilizador.
- Pode exercer os seus direitos de acesso, rectificação, cancelamento e oposição em relação aos seus dados, em qualquer momento. Para isso pode enviar um e-mail para help@dyson.es, ou então através do correio normal para a morada acima referida: CPM International Telebusiness SL, Edificio Ono, Carrer de Lepant 350, Planta 1a, 08025 Barcelona, Spain.

## RU

### ЭКСПЛУАТАЦИЯ УСТРОЙСТВА DYSON

ПЕРЕД ПРОДОЛЖЕНИЕМ ОЗНАКОЬТЕСЬ С «ВАЖНЫМИ ИНСТРУКЦИЯМИ ПО ТЕХНИКЕ БЕЗОПАСНОСТИ» В ДАННОМ РУКОВОДСТВЕ DYSON ПО ЭКСПЛУАТАЦИИ.

#### СБОРКА

- Положите устройство на его заднюю часть.
- Вставьте электрощетку в разъемы в нижней части лицевой стороны шара. Убедитесь, что контакты на электрощетке входят в двойной разъем на корпусе устройства, расположенный непосредственно над воздуховодом. Надавите с усилием: электрощетка зафиксируется.
- Поставьте устройство прямо.
- Задвиньте трубку пылесоса в шланг.
- Нажимайте на ручку, пока не шелкнет красная кнопка в устройстве.
- Для установки держателя дополнительных насадок сначала снимите блок циклона и прозрачного контейнера, нажав на красную кнопку в верхней части циклона.
- Задвиньте держатель в заднюю часть устройства, чуть выше шара, как показано на рисунке. Нажмите на держатель большими пальцами, одновременно придерживая переднюю часть устройства остальными пальцами. Это соеднение плотное, поэтому прилагайте постоянное и равномерное усилие. (Обратите внимание: держатель не предусмотрен для повторного снятия.)
- Установите циклон и прозрачный контейнер на место.
- Присоедините насадки.
- Намотайте кабель на крючки. Зафиксируйте зажимом.

#### ЭКСПЛУАТАЦИЯ

- Размотайте кабель.
- Подключите устройство к розетке электропитания.
- Для включения и выключения устройства нажмите кнопку питания, показанную на рисунке.
- Для использования выдвиньте ручку и отклоните устройство назад. Опорные колеса автоматически поднимутся.
- Щетка не будет вращаться, если пылесос находится в вертикальном положении.
- Чтобы освободить трубку, откройте крышку трубки, нажмите на красную кнопку и снимите трубку. Поверните трубку и закрепите ручку в шланге. Насадки можно присоединять либо к шлангу, либо к трубке пылесоса.
- После использования, верните устройство в вертикальное положение. Опорные колеса автоматически опустятся.
- Отключите устройство от электросети, смотайте кабель и уберите устройство.
- Всегда выключайте устройство, отключайте его от электросети и устанавливайте вертикально в следующих случаях:
  - перед установкой или сменой насадок

- перед снятием шланга или деталей для осмотра воздуховодов.
- Для переноса устройства держите его за ручку на циклоне.

### УНИВЕРСАЛЬНАЯ ЭЛЕКТРОЩЕТКА С ФУНКЦИЕЙ РЕГУЛИРОВКИ СИЛЫ ВСАСЫВАНИЯ

#### ОБЫЧНЫЙ РЕЖИМ

Снижает силу, требуемую для передвижения насадки по покрытию. Для легкой уборки без усилий.

- Для чистки пылесосом легко загрязненных напольных покрытий, ковров и твердых поверхностей.
- Ваше устройство уже настроено на этот уровень всасывания при извлечении его из коробки.

#### РЕЖИМ МАКСИМАЛЬНОЙ МОЩНОСТИ

Обеспечивает максимальное всасывание для эффективного удаления пыли и грязи.

- Для чистки пылесосом твердых напольных покрытий, гладких поверхностей, сильно загрязненных напольных покрытий и ковров.
- Для переключения на эту настройку переместите ползунок управления всасыванием на верхней стороне насадки, как показано.
- ПРЕДОСТЕРЕЖЕНИЕ. Всасывание в этом режиме может повредить тонкие ковровые дорожки. Перед чисткой пылесосом ознакомьтесь с рекомендациями производителя напольных покрытий по их очистке.
- Если мощность всасывания в максимальном режиме препятствует легкому маневрированию, переключитесь в легкий режим.

### КОВРЫ ИЛИ ТВЕРДЫЕ ПОЛЫ

- Щетка по умолчанию всегда установлена в положение «ВКЛ» (вращение) при включении устройства и при подготовке её к работе.
- Щетка не должна вращаться, если устройство установлено в вертикальном положении.
- Чтобы переключить щетку в положение «ВЫКЛ» (например, для чистки тонких ковровых дорожек и твердых покрытий):
  - включите устройство (выбрав положение «ВКЛ»)
  - наклоните пылесос и переведите его в рабочее положение
  - нажмите кнопку «ВКЛ/ВЫКЛ» щетки – вращение щетки прекратится.
- При возникновении засорений электрощетка останавливается автоматически. См. раздел “Электрощетка – устранение засорений”.
- Перед использованием пылесоса для уборки пола и ковров ознакомьтесь с рекомендациями по их очистке от производителя покрытий.
- Ворс некоторых ковровых покрытий может задирается при использовании вращающейся щетки. В этом случае мы рекомендуем выполнять чистку пылесосом с отключенной щеткой и проконсультироваться с производителем напольных покрытий.
- Электрощетка пылесоса может повредить некоторые ковровые покрытия. Если есть такая вероятность, отключите щетку.
- Проверяйте щетку регулярно и извлекайте весь мусор (например, волосы). Оставленный на щетке мусор может привести к повреждению напольных покрытий при чистке пылесосом

### УХОД ЗА УСТРОЙСТВОМ DYSON

- Не выполняйте обслуживание или ремонт устройства, если подобные действия не указаны в Руководстве по эксплуатации Dyson или не рекомендованы службой поддержки компании Dyson.
- Используйте только рекомендованные Dyson запчасти. Несоблюдение данного условия может привести к аннулированию гарантии.
- Храните устройство в помещении. Не используйте и не храните устройство при температуре ниже 3°C (37.4°F). Перед использованием дайте устройству согреться до комнатной температуры.
- Протирайте устройство только сухой салфеткой. Не используйте для компонентов устройства смазочные вещества, чистящие и полировочные средства, а также освежители воздуха.
- После использования в гараже всегда протирайте нижнюю поверхность устройства, шар и опорные колеса сухой салфеткой, чтобы убрать песок, грязь и мелкие камни, которые могут повредить мягкие напольные покрытия.

### ЧИСТКА ПЫЛЕСОСОМ

- Не используйте пылесос, если не установлен прозрачный контейнер или фильтры.
- Мелкую пыль, например штукатурку или муку, необходимо убирать малыми частями.
- Не используйте устройство для уборки строительного мусора, твердых и острых предметов, маленьких игрушек, булавок, скрепок и т.д. Это может привести к повреждению устройства.
- Во время использования пылесоса некоторые ковровые покрытия могут образовывать статическое электричество в прозрачном контейнере и на трубке пылесоса. Это опасно и не связано с электричеством от сети питания. Для уменьшения этого эффекта не касайтесь внутренней части прозрачного контейнера и не помещайте в него предметы до очистки и споласкивания в холодной воде (см. «Очистка прозрачного контейнера»).
- При уборке лестниц, следите, чтобы устройство находилось на ступенях ниже вас. При уборке лестниц, рекомендуется не выдвигать ручку и устанавливать насадки на шланг, а не на трубку пылесоса.
- Не ставьте устройство на стулья, столы и т.д.
- Перед использованием пылесоса на полированных напольных покрытиях, например паркете и линолеуме, убедитесь, что под устройством и под щеткой нет посторонних предметов, которые могут поцарапать поверхность.
- Не оставляйте включенной электрощетку на одном месте на деликатных напольных покрытиях.

## ОПУСТОШЕНИЕ КОНТЕЙНЕРА

- Опустошайте контейнер, когда он заполнится до отметки MAX.
- Перед опустошением прозрачного контейнера выключите устройство и отключите его из розетки.
- Чтобы снять циклон и прозрачный контейнер, нажмите на красную кнопку рядом с верхней ручкой на циклоне.
- Для опустошения контейнера, нажмите на ту же красную кнопку на верхней части ручки для переноски циклона.
- Чтобы снизить контакт с пылью и аллергенами при опустошении прозрачного контейнера, полностью поместите его в пластиковый пакет и опустошите в нем.
- Осторожно доставайте прозрачный контейнер из пакета.
- Плотно закройте пакет и утилизируйте с бытовыми отходами.
- Порядок установки:
  - Убедитесь, что воздухопровод в подставке контейнера чист от пыли и мусора
  - закройте подставку прозрачного контейнера, надавив на неё до щелчка
  - поставьте циклон и прозрачный контейнер на корпус устройства до щелчка
  - убедитесь, что циклон и прозрачный контейнер надежно зафиксированы.

## ОЧИСТКА ПРОЗРАЧНОГО КОНТЕЙНЕРА

- Отсоедините циклон и прозрачный контейнер (см. инструкции выше).
- Чтобы отсоединить циклон от прозрачного контейнера, нажмите на красную кнопку для открытия основания прозрачного контейнера. При этом открывается доступ к небольшой серебристой кнопке, расположенной за красным механизмом открытия. Нажмите на серебристую кнопку (на ее ребристую сторону) и отсоедините циклон от прозрачного контейнера.
- Очищайте прозрачный контейнер только холодной водой.
- Не используйте для очистки прозрачного контейнера моющие и полировочные средства, а также освежители воздуха.
- Запрещается мыть прозрачный контейнер в посудомоечной машине.
- Не погружайте циклон в воду и не лейте в него воду.
- Очищайте корпус циклона салфеткой или сухой щеткой.
- Перед установкой дайте прозрачному контейнеру полностью высохнуть.
- Порядок установки:
  - вставьте кожух циклона в прозрачный контейнер до щелчка и фиксации серебряной кнопки
  - закройте основание прозрачного контейнера, надавив на него до щелчка
  - установите циклон и прозрачный контейнер на корпус устройства до щелчка
  - убедитесь, что циклон и прозрачный контейнер надежно зафиксированы.

## ПРОМЫВКА ФИЛЬТРОВ

- Устройство оснащено двумя моющими фильтрами, расположенными так, как показано на рисунке.
- Регулярно осматривайте и промывайте фильтры в соответствии с инструкциями для поддержания высокой эффективности работы устройства.
- Перед осмотром и снятием фильтров выключите устройство и отключите его от розетки.
- При сборе мелкой пыли может потребоваться более частая промывка фильтров.
- Мойте фильтры только в холодной воде. Не используйте моющие средства.
- Запрещается использовать для мытья и сушки фильтров посудомоечные и стиральные машины, сушильный барабан, духовку, микроволновую печь или открытый огонь.
- **ФИЛЬТР А**
  - Отсоедините циклон и прозрачный контейнер (см. инструкции выше).
  - Потяните за фиксатор на ручке циклона вверх, по направлению, указанному стрелкой на рисунке.
  - Извлеките фильтр.
  - Промывайте фильтр обязательно холодной водой. Мойте фильтр, налив воду в открытый конец фильтра и слегка отжимая его, пока вода не станет чистой. Переверните фильтр и простучите.
  - Аккуратно отожмите двумя руками и убедитесь, что излишки воды удалены.
  - Подержите под струей воды наружную часть фильтра, пока вода не станет чистой.
  - Аккуратно отожмите двумя руками и убедитесь, что излишки воды удалены.
  - Поставьте фильтр на просушку широкой открытой стороной вниз. Оставьте фильтр минимум на 24 часа для полного высыхания.
  - Установите фильтр в циклон. Опустите ручку циклона вниз до фиксации ее на месте. Убедитесь, что защелка зафиксирована и надежно закреплена. Установите блок циклона и прозрачного контейнера в устройство (см. приведенные выше инструкции).

### ФИЛЬТР В

- Положите устройство на его заднюю часть.
- Порядок снятия фильтра В:
  - Поверните синий диск в центре на колесе-полушарии против часовой стрелки, чтобы освободить крышку
  - Снимите колесо-полушарие
  - Для извлечения фильтра, поверните его на 90 градусов против часовой стрелки.
- Для снятия перегородки сильно надавите на все фиксирующие защелки и вытолкните из-под них фильтр В, как показано в разделе "ПРОМЫВКА ФИЛЬТРОВ".
- Во избежание повреждения не пользуйтесь острыми предметами для снятия перегородки.
- Промывайте фильтр обязательно холодной водой.
- Фильтр В необходимо промывать только в холодной воде и простучивать до тех пор, пока вода не станет чистой, затем простучать еще раз для полного удаления остатков воды. (Простучивайте пластиковый обод, а не материал фильтра.) Оставьте фильтр минимум на 24 часа для полного высыхания.

- Цвет фильтра внутри шара может измениться на серый или черный — это нормально.
- Порядок установки фильтра В на место:
  - совместите стрелку на перегородке со стрелкой на фильтре, сильно надавите, пока все три фиксатора не защелкнутся на месте
  - установите фильтр на шарик
  - закрепите фильтр, поворачивая его по часовой стрелке до выравнивания белых стрелок.
- После установки колеса-полушария, вращайте центральный диск по часовой стрелке. Колесо-полушарие зафиксируется полностью, когда при вращении диска станут слышны щелчки.

## ЗАСОРЫ – ЗАЩИТА ОТ ПЕРЕГРЕВА

- Данное устройство оснащено системой автоматического отключения при перегреве.
- Крупные предметы могут блокировать насадки, отверстия в трубе или в шланге пылесоса. Засорение какой-либо части могут привести к перегреву устройства и срабатыванию системы защиты от перегрева.
- В этом случае следуйте инструкциям ниже в разделе «Устранение засоров».

## УСТРАНЕНИЕ ЗАСОРОВ

- Перед устранением засорений выключите устройство и отключите его от розетки. В противном случае это может привести к получению травм.
- Дайте ему остыть в течение 1-2 часов перед проверкой фильтра или поиском засорений.
- Устраните засоры перед повторным использованием.
- Проверьте, не заблокированы ли отверстия трубы, шланга, воздухопроводов и электрощетки пылесоса.
- Для извлечения шланга из устройства нужно извлечь трубку пылесоса.
- Снимите шланг с устройства, нажав на красный фиксатор в месте крепления шланга – он виден на передней части устройства.
- Проверьте наличие засорений в шланге.
- При проверке на наличие засоров следите, чтобы не пораниться об острые предметы.
- Для установки шланга на место выровняйте направляющие в месте крепления шланга с выемками горлышка воздуховода. Убедитесь, что красный фиксатор находится спереди устройства. Протолкните шланг. Он должен зафиксироваться со щелчком. Для установки трубки пылесоса следуйте инструкциям выше в разделе «Эксплуатация».
- Для снятия подошвы электрощетки, чтобы удалить посторонние предметы, см. раздел «Подошва электрощетки – разборка/повторная сборка».
- Чтобы удалить посторонние предметы из передней части воздуховода между шаром и электрощеткой, необходимо снять электрощетку: подробное описание действий приведено далее в разделе «Подошва электрощетки – разборка/повторная сборка».
- Чтобы удалить посторонние предметы из воздуховода между шаром и электрощеткой, необходимо извлечь эластичное соединение с задней стороны. Чтобы отсоединить его от верхнего воздуховода, потяните пластиковый соединитель на себя. Для обратной установки потяните его немного в сторону по горизонтали так, чтобы он выровнялся с верхним воздуховодом. Аккуратно отпустите его так, чтобы он зафиксировался на месте.
- При проверке на наличие засоров следите, чтобы не пораниться об острые предметы.
- Перед использованием устройства надежно закрепите все его части.
- Устранение засоров не входит в гарантийное обслуживание.

## ЭЛЕКТРОЩЕТКА – УСТРАНЕНИЕ ЗАСОРЕНИЙ

- Если щетка засорена, она может отключиться при работе. В этом случае необходимо удалить посторонние предметы.
- Перед продолжением выключите устройство и отключите его от розетки. В противном случае это может привести к получению травм.
- При очистке следите, чтобы не пораниться об острые предметы.
- Если не удалось извлечь посторонние предметы, следуйте приведенным далее инструкциям по снятию подошвы электрощетки. Это позволит получить доступ к посторонним предметам внутри электрощетки. Также можно обратиться к специалисту техподдержки Dyson за консультацией или посетить веб-сайт.

## ПОДОШВА ЭЛЕКТРОЩЕТКИ – РАЗБОРКА/ ПОВТОРНАЯ СБОРКА

- Перед продолжением выключите устройство и отключите его от розетки. В противном случае это может привести к получению травм.
- Положите устройство лицевой стороной вниз.
- В месте соединения шара и электрощетки имеется красная защелка. Сдвиньте ее по направлению к шару, поддерживая устройство.
- Снимите электрощетку с устройства. Усилие должно быть постоянным и равномерным.
- С каждой стороны электрощетки находятся 2 красных рычага:
  - поверните рычаги вверх и в сторону края электрощетки, пока не услышите щелчок
  - сдвиньте основание в открытое положение.
- При очистке следите, чтобы не пораниться об острые предметы.
- Порядок установки основания:
  - расположите выступы на нижнем крае основания позади выступов на основании электрощетки
  - опустите основание вниз, чтобы убедиться в правильности расположения; оно должно зафиксироваться со щелчком.
- Для закрепления подошвы, поверните оба рычага на прежнее место. Убедитесь, что рычаги повернулись до упора и находятся на одном уровне с задней поверхностью электрощетки.
- Положите устройство на его заднюю часть.
- Вставьте головку очистителя в разъемы в нижней части лицевой стороны шара. Убедитесь, что контакты на электрощетке входят в двойной разъем на корпусе устройства, расположенный непосредственно над воздухопроводом. Надавите с усилием: электрощетка зафиксируется.

## ЭЛЕКТРОЩЕТКА – ВЫЯВЛЕНИЕ И УСТРАНЕНИЕ НЕИСПРАВНОСТЕЙ

- Если валик электрощетки перестал вращаться, выполните указанные выше действия по устранению засорений в электрощетке. Также можно обратиться к специалисту техподдержки Dyson за консультацией или посетить веб-сайт.

## ИНФОРМАЦИЯ ПО УТИЛИЗАЦИИ

- Продукты Dyson производятся из материалов, пригодных для повторной утилизации. По возможности, сдавайте устройство на переработку.
- Эта метка указывает, что на территории ЕС данное изделие не следует утилизировать вместе с другими бытовыми отходами. Во избежание загрязнения окружающей среды или причинения вреда здоровью людей из-за неконтролируемой утилизации отходов отнесите ответственно к переработке отходов, чтобы обеспечить экологически безопасное повторное использование материальных ресурсов. Для передачи устройства на утилизацию воспользуйтесь системами возврата и сбора отходов или обратитесь к розничному торговцу, у которого оно было приобретено. Они смогут обеспечить экологически безопасную переработку изделия.

RU

## УВАЖАЕМЫЙ ПОКУПАТЕЛЬ!

Компания Dyson благодарит Вас за выбор качественного и надежного изделия нашей марки и гарантирует Вам высокий уровень гарантийного сервисного обслуживания.

## СЕРВИС ДАЙСОН

Если Вам нужен сервис, у Вас есть вопросы по работе и эксплуатации продукции Dyson, выбору оптимальной модели или аксессуаров, позвоните нам по телефону 8-800-100-100-2 (звонки по России бесплатны) или напишите нам письмо по адресу: [info.russia@dyson.com](mailto:info.russia@dyson.com). Мы будем рады Вам помочь!  
Звонки принимаются с 10.00 по 19.00 часов по Московскому времени каждый день кроме государственных праздников.

## РЕКОМЕНДАЦИИ ПО ИСПОЛЬЗОВАНИЮ

Мы хотим обратить Ваше внимание на отдельные важные особенности использования наших изделий:  
Все изделия предназначены для использования в помещениях. Пылесосы:

- Предназначены только для уборки пыли в жилых помещениях;
- Не является нарушением работы пылесосов следующие возможные явления: статическое электричество, налипание пыли, мусора, волос, шерсти на различные части пылесоса, повышенная температура исходящего воздуха, скачкообразное изменение силы воздушного потока, присасывание насадки к убираемому покрытию – эти особенности зависят от различных эксплуатационных факторов, таких как тип напольного покрытия, интенсивность нажатия насадкой на убираемое покрытие, скорость движения насадки по покрытию, влажность и температура окружающего воздуха.
- Некоторые поверхности (например: gobелены, ковры из шелка и шерсти) могут деформироваться при механическом воздействии, поэтому мы рекомендуем проконсультироваться с продавцом/производителем таких поверхностей о возможности их уборки пылесосами. Dyson не несет ответственность за поврежденные покрытия в процессе уборки, если поверхности не предназначены для уборки пылесосами.

## ГАРАНТИЯ

- Если Ваша покупка находится на гарантии, мы ее отремонтируем для Вас бесплатно.
- Гарантия предоставляется с момента покупки изделия Dyson на следующие сроки:
- Пылесосы Dyson, за исключением портативных (аккумуляторных) - 5 лет.
- Если невозможно определить дату покупки, то гарантийный срок определяется, начиная с даты производства изделия.

## ЧТО ПОКРЫВАЕТСЯ

- Ремонт изделия Dyson в случае заводского брака или при отказе изделия в работе в течение гарантийного срока. Решение о замене изделия принимает Dyson. Если к моменту ремонта/замены отдельные запчасти не производятся, Dyson заменит бракованные части на функциональные.
- Ремонт должен осуществляться только авторизованными ремонтными организациями. Вы можете оставить заявку на ремонт или получить информацию о сервисных центрах по телефону 8-800-100-100-2 (звонок по России бесплатный).
- При предъявлении изделия в ремонт, не забудьте предъявить чек о покупке.
- Если это устройство было продано за пределами ЕС, данная гарантия будет действительна, только если устройство используется в стране, в которой оно было продано.
- Если это устройство было продано в пределах ЕС, данная гарантия будет действительна в следующих случаях: (i) если устройство используется в стране, в которой оно было продано (ii) если устройство используется в Австрии, Бельгии, Франции, Германии, Ирландии, Италии, Нидерландах, Испании или Великобритании в той же самой модели, что и было продано, при том же самом номинальном напряжении в соответствующей стране.

## ЧТО НЕ ПОКРЫВАЕТСЯ

- Ремонт/замена узлов и компонентов, подверженных естественному износу в процессе эксплуатации, в том числе: сетевые шнуры, фильтры, ролики и колеса, щетина и подошва щеток и насадок, и все сопутствующие им элементы.
- Нарушения в работе изделия, вызванные неосторожным обращением во время хранения или эксплуатации с нарушением инструкции по эксплуатации: трещины, царапины, сколы, задиры, деформация

– разрывы и растяжения компонентов, следы химического и термического воздействия.

- Нарушения в работе изделия, вызванные нестабильностью параметров электросети, не установленным стандартам в РФ.
- Нарушения в работе изделия вследствие его эксплуатации в непредназначенных для этого условиях: уборки в ремонтируемых или строящихся помещениях; хранение или эксплуатация в среде с повышенной влажностью более 90%, и/или при температуре менее 0°, использование вне помещений;
- Нарушения в работе изделия, вызванные наличием следов жизнедеятельности насекомых на внутренних компонентах изделия;
- Обращение в сервисную организацию при выявлении фактов вмешательства в конструкцию изделия лицами, отличными от рекомендованных Dyson.
- Нарушения работы изделия вследствие совместного использования изделия с устройствами (напр. – удлинители, стабилизаторы напряжения и т.п.), не являющимися оригинальными аксессуарами Dyson.
- Устранение засоров, очистка фильтров и прочих компонентов изделия, которые осуществляются пользователем изделия.
- Использование данного устройства для уборки щебня, золы, штукатурки.
- Иные неполадки, вызванные обстоятельствами, на которые Dyson не может влиять.
- Снижение времени разрядки аккумулятора в зависимости от срока службы или использования аккумулятора (только для беспроводных устройств).

## СРОК СЛУЖБЫ

Срок службы пылесосов Dyson составляет 7 (семь) лет с момента покупки

Напряжение питания: 220-240 Вольт Частота: 50/60 Гц Мощность: 850 Вт Вес: 5.5 кг. Габариты: 766*280*354 мм.
Пожалуйста, обратите внимание: Мелкие детали могут отличаться от показанных. Нами приложены все возможные усилия, чтобы избежать любых ошибок и обеспечить точность и надежность информации, изложенной в настоящем руководстве. Однако мы не даем полной гарантии отсутствия ошибок, которые не были обнаружены и исправлены до выхода руководства в печать. Указанные особенности и технические параметры изделия могут отличаться от реальных.
Сделано в Малайзии. Адрес изготовителя: Дайсон Эксчейндж Лимитед., Тетбури Хил, Малмсбури, Вилтшир, Англия, SN160РР
Местонахождение организации, производящей ремонт и техническое обслуживание: г. Москва, ул. Воронцовская, д.20 Для информационной поддержки: <a href="mailto:info.russia@dyson.com">info.russia@dyson.com</a> , тел.: 8 800 100 100 2 (звонок по России бесплатный)
Определение даты производства: Первая латинская буква в восьмизначном блоке символов серийного номера определяет год производства: А - 2009, В - 2010, С - 2011, D - 2012, E - 2013 и т.д. по возрастанию в соответствии с английским алфавитом. Следующая латинская буква в диапазоне от А до N (за исключением букв I и L – они не используются) определяет месяц изготовления: А – январь, В – февраль, С – март, D – апрель, E – май, F – июнь, G – июль, H – август, J – сентябрь, K – октябрь, M – ноябрь, N – декабрь.
Товар соответствует требованиям Технических регламентов Таможенного союза "О безопасности низковольтного оборудования" (ТР ТС 004/2011) и "Электромагнитной совместимости технических средств" (ТР ТС 020/2011), о чем свидетельствуют соответствующие сертификаты, а также маркировка товара единым знаком обращения продукции на рынке государств - членов Таможенного союза.

FAE

SE

## ANVÄNDA DYSON-MASKINEN

LÄS "VIKTIGA SÄKERHETSINSTRUKTIONER" I DEN HÄR DYSON-BRUKSANVISNINGEN INNAN DU GÅR VIDARE.

## MONTERING

- Lägg maskinen ned med baksidan nedåt.
- Sätt fast sugmunstycket genom att fästa det på tapparna på den nedre delen av kulan framsida. Se till att sugmunstyckets elkontakt passar in i det tvåpoliga uttaget som sitter precis ovanför luftkanalen på maskinens stomme. Tryck bestämt: sugmunstycket snäpper fast.
- Ställ maskinen i upprätt läge.
- Skjut staven in i slang.
- Tryck ner handtaget tills den röda knappen klickar in i enheten.
- Om verktygshållaren ska sättas på ska du först ta bort cyklonen och den genomskinliga behållaren: frigör den genom att trycka på den röda knappen längst upp på cyklonen.
- Fäst verktygshållaren på baksidan av maskinen, precis ovanför bollen, enligt bilden. Tryck på verktygshållaren med tummarna samtidigt som du håller i maskinens framsida med fingrarna. Den ska sitta tätt så tryck konstant och bestämt. (Lägg märke till: verktygshållaren är inte utformad för att tas loss.)
- Sätt tillbaka cyklonen och den genomskinliga behållaren.
- Sätt fast verktygen.
- Vira upp sladden runt sladdkrokarna. Fäst den med clipset.

## ANVÄNDNING

- Rulla ut nätsladden.
- Sätt i kontakten i eluttaget.
- Slå "PÅ" och "AV" maskinen genom att trycka på den röda strömknappen som är placerad enligt bilden.
- Vinka handtaget bakåt när du vill använda apparaten. Stödhjulen fälls upp automatiskt

- Borststängningen kommer inte att rotera när dammsugaren är i upprätt position.
- För att koppla loss stängningen, öppna stänglocket, tryck på den röda knappen och lyft upp. Roter stängningen och fäst handtaget vid slangen. Verktyg kan fästas antingen vid slangen eller stängningen.
- Tryck till ordentligt för att ställa maskinen i upprätt läge igen efter användning. Stödhjulen fälls ned automatiskt.
- Koppla sedan ur apparaten, rulla upp sladden ordentligt och ställ undan apparaten.
- Stäng AV apparaten, koppla ur den och se till att den står i upprätt läge innan du:
  - byter eller använder verktyg
  - lossar slangen eller delarna för att undersöka luftkanalerna.
- Bär apparaten genom att hålla i cyklonens bärhandtag.

## GOLVMUNSTYCKE MED TVÅ LÄGEN OCH SUGKONTROLL

- Produkten har ett Golvmunstycke med två lägen och sugkontroll. Detta munstycke används för tester i enlighet med de europeiska förordningarna: Nr 665/2013 och nr 666/2013 och skall utföras i Max-läge.

### ENKELT LÄGE

- Minskad tryckkraft för städning utan ansträngning.
- För dammsugning av låga golvelägen och hårda golv.
- Produkten är förinställd på den här sugnivån när du tar ut den ur förpackningen.

### MAXLÄGE

- Maximalt sug för kraftig damm- och smutssugning.
- För dammsugning av tåliga golvelägen och mycket smutsiga mattor.
- Aktivera den här inställningen genom att flytta sugkontrollreglaget ovanpå dammsugarhuvudet såsom visas på bilden.
- VAR FÖRSIKTIG! Suget i det här läget kan skada ömtåliga golv. Kontrollera dammsugartillverkarens rekommendationer för dammsugning före dammsugning.
- Växla till Easy-läget om Max-lägets sugkraft förhindrar en enkel manövrerbarhet.

## MATTOR ELLER HÅRDA GOLV

- Borsthuvudet slås alltid PÅ som standard (snurrar) när maskinen slås PÅ och sedan vinklas det för rengöring.
- Borsthuvudet roterar inte när maskinen står i upprätt läge.
- Stänga AV borsthuvudet (t.ex. för ömtåliga mattor och hårda golv):
  - sätt PÅ maskinen
  - luta maskinen bakåt
  - tryck på PÅ/AV-knappen på borsthuvudet så slutar det att snurra.
- Borsthuvudet stannar automatiskt om det blir igensatt. Se "Borsthuvud – ta bort igensättningar".
- Läs tillverkarens rekommenderade rengöringsanvisning före dammsugning av golv och mattor.
- Vissa mattor kan ludda av sig om ett roterande borsthuvud används vid dammsugning. Om detta händer rekommenderar vi att du dammsuger med borsthuvudet avstängt och tar kontakt med golv tillverkaren.
- Maskinens borsthuvud kan skada vissa mattyper. Stäng av borsthuvudet om du är osäker.
- Kontrollera borsten regelbundet och ta bort all smuts (t.ex. hår). Smuts som får sitta kvar på borsten kan skada golvet vid dammsugning.

## SKÖTSEL AV DYSON-MASKINEN

- Utför inga andra underhålls- eller reparationsarbeten än vad som beskrivs i den här Dyson-bruksanvisningen eller rekommenderas av personal från Dysons akutnummer.
- Använd bara delar som rekommenderas av Dyson. Om du inte gör det kan garantin upphävas.
- Förvara maskinen inomhus. Använd eller förvara den inte i temperaturer under 3 °C. Se till att maskinen har rumstemperatur före användning.
- Rengör maskinen med en torr trasa. Använd inte smörjmedel, rengöringsmedel, putsmedel eller rumspray på någon av maskinens delar.
- Om maskinen används i ett garage ska alltid underlagsplattan, boll och stabiliseringshjulen torkas med en torr trasa efter dammsugning för att ta bort eventuell sand, smuts eller grus som kan skada ömtåliga golv.

## DAMMSUGNING

- Använd inte utan den genomskinliga behållaren och filter på plats.
- Fint damm, t.ex. gipsdamm eller mjöl, får bara sugas upp i mycket små mängder.
- Använd inte maskinen till att plocka upp vassa, hårda föremål, små leksaker, nålar, gem, osv. De kan skada maskinen.
- Vid dammsugning kan vissa mattor generera små statiska laddningar i den genomskinliga behållaren eller staven. De är ofarliga och inte förknippade med elnätet. Minimera effekterna av detta genom att inte föra in handen eller något föremål i den genomskinliga behållaren utan att du först har tömt den och sköljt den med kallt vatten (se "Rengöring av den genomskinliga behållaren").
- Ha inte maskinen ovanför dig i trappan när du dammsuger. Vid dammsugning av trappor bör handtaget inte sträckas ut och du bör ha ett verktyg på slangänden snarare än skaffet.
- Placera inte maskinen på stolar, bord, osv.
- Före dammsugning av höggångsgolv, t.ex. trä eller linoleum, kontrollera du att golvet är rent och undersida och dess borstar är fria från främmande föremål som kan ge upphov till märken.
- Låt inte rengöringshuvudet stanna för länge på ett ställe under längre tid på ömtåliga golv.

## TÖMNING AV DEN GENOMSKINLIGA BEHÅLLAREN

- Töm behållaren när innehålllet når MAX-markeringens nivå – den får inte överfyllas.
- Slå "AV" och dra ur kontakten innan den genomskinliga behållaren töms.
- Lossa cyklonen och den genomskinliga behållaren genom att trycka på den röda knappen längst upp på cyklonens bärhandtag.
- Töm behållaren genom att trycka in samma röda knapp längst upp på cyklonens bärhandtag.

- Sätt en plastpåse runt behållaren och töm den för att minimera damm- och allergenkontakt.
- Ta försiktigt bort den genomskinliga behållaren från påsen.
- Förslut påsen ordentligt och kassera den på normalt sätt.
- Sätta fast behållaren igen:
  - se till att luftkanalen i behållarens botten är fri från damm och smuts
  - stäng den genomskinliga behållarens botten tills den snäpper fast
  - tryck fast cyklonen och den genomskinliga behållarenheten på huvuddelen av maskinen så att de snäpper fast
  - kontrollera att cyklonen och den genomskinliga behållarenheten sitter fast ordentligt.

## RENGÖRING AV DEN GENOMSKINLIGA BEHÅLLAREN

- Ta bort cyklonen och den genomskinliga behållaren (anvisningar ovan).
- Använd inte rengöringsmedel, putsmedel eller rumspray vid rengöring av den genomskinliga behållaren.
  - Använd bara kallt vatten vid rengöring av den genomskinliga behållaren.
  - Använd inte rengöringsmedel, putsmedel eller rumspray vid rengöring av den genomskinliga behållaren.
- Rengör inte behållaren i en diskmaskin.
- Sänk inte ned hela cyklonen i vatten och håll inte vatten i den.
- Rengör cyklonens hölje med en trasa eller torr borste för att ta bort ludd och damm.
- Se till att behållaren är helt torr innan den sätts tillbaka.
- Sätta fast behållaren igen:
  - passa in cyklonens hölje i den genomskinliga behållaren så att silverknappen klickar och snäpper fast
  - stäng den genomskinliga behållarens botten tills den snäpper fast
  - tryck fast cyklonen och den genomskinliga behållarenheten på huvuddelen av maskinen så att de snäpper fast
  - kontrollera att cyklonen och den genomskinliga behållarenheten sitter fast ordentligt.

## TVÄTTA FILTREN

- Maskinen har två tvättbara filter som är placerade enligt bilden.
- Kontrollera och tvätta filtren regelbundet enligt anvisningarna för att bibehålla prestandan.
- Stäng "AV" och dra ur kontakten innan filtren kontrolleras eller tas bort.
- Om fint damm sugas upp kan det hända att filtren behöver tvättas oftare.
- Tvätta bara filtren med kallt vatten. Använd inte rengöringsmedel.
- Placera inte filtren i en diskmaskin, tvättmaskin, torktumlare, ugn, mikrovågsugn eller i närheten av öppen eld.

### FILTER A

- Ta bort cyklonen och den genomskinliga behållaren (anvisningar ovan).
- Släpp spärren på framsidan av cyklonens handtag. Sväng tillbaka handtaget.
- Lyft ut filtret.
- Tvätta filtret endast med kallt vatten. Håll filtret under en kran och spola vatten genom den öppna änden tills vattnet är klart. Vänd det upp och ned och slå lätt på det.
- Krama och vrid med båda händerna för att se till att så mycket vatten som möjligt avlägsnas.
- Spola vatten över filtrets utsida tills vattnet är klart.
- Krama och vrid med båda händerna för att se till att så mycket vatten som möjligt avlägsnas.
- Ställ filtret på tork på den breda, öppna sidan. Låt torka fullständigt under minst 24 timmar.
- Sätt tillbaka filtret i cyklonen. Sväng tillbaka handtaget på plats. Se till att spärren snäpper fast ordentligt. Sätt fast cyklonen och den genomskinliga behållaren på maskinen (se anvisningar ovan).

### FILTER B

- Lagg maskinen ned på sidan.
- Ta bort filter B:
  - vrid den blå mittersta låsknappen på bollens yttre lucka motsols tills luckan öppnas
  - lyft av luckan
  - vrid filtret en kvarts varv motsols för att lossa det.
- Lossa ljuddämparen genom att trycka ner spärhakar ordentligt och tryck underifrån för att ta bort filter B i enlighet med avsnittet "TVÄTTA FILTREN".
- Använd inga vassa verktyg när ljuddämparen ska lossas för att undvika skada.
- Tvätta filtret endast med kallt vatten.
- Filter B ska sköljas och klappas ur tills vattnet som rinner igenom är klart och sedan klappas ur igen för att avlägsna allt överflödigt vatten. (Klappa på plastkanten, inte på filtermaterialet.) Låt torka fullständigt under minst 24 timmar.
- Det är normalt att filtret i bollen gränar efter hand.
- Sätta tillbaka filter B:
  - Rikta in pilen på ljuddämparen efter pilen på filtret och tryck ordentligt tills alla tre spärhakar klickar på plats
  - Sätt tillbaka filtret på kulan
  - Lås filtret genom att vrida det medurs så att pilarna möter varandra.
- Vrid den mittersta låsknappen medsols medan du sätter tillbaka bollens utvändiga lucka. När det börjar klicka är luckan låst.

## BLOKADE – TOPLITNA ZAŠČITA

- Ta naprava je opremljena s samodejno ponastavljeno toplotno zaščito.
- Veliki predmeti lahko blokirajo nastavke ali dovod cevnega podaljška. Če je kateri del blokiran, se naprava lahko pregreje in se samodejno izkluži.
- če se to zgodi, sledite navodilom v spodnjem razdelku "Kontrollera igensättningar".

## KONTROLLERA IGENSÄTTNINGAR

- Stäng "AV" och dra ur kontakten innan du kontrollerar igensättningar. Om du inte gör detta kan personskador bli följden.
- Låt maskinen svalna under 1-2 timmar innan du kontrollerar filtret eller igensättningar.



- Ta bort igensättningar innan maskinen startas igen.
- Hitta igensättningar i skaflet, luftkanalerna och sugmunstycket.
- Du måste ta loss skaflet för att lossa slangen från maskinen.
- Lossa slangen från maskinen genom att trycka på den röda fliken i botten av slangen – du kan se den från maskinens framsida.
- Kontrollera igensättningar i slangen.
- Akta dig för vassa föremål när igensättningar kontrolleras.
- Sätt fast slangen igen genom att rikta in stöden i botten på slangen med kanalerna i klacken på luftkanalen. Se till att den röda fliken är vänd mot maskinens framsida. Tryck på slangen. Den snäpps fast. Sätt fast skaflet igen genom att följa anvisningarna ovan i avsnittet "Användning".
- Läs "Montera ihop/isär underlagsplattan" innan du lossar underlagsplattan för att komma åt en igensättning.
- När du ska hitta igensättningar i den främre luftkanalen mellan bollen och sugmunstycket måste du först lossa munstycket: läs "Montera ihop/isär underlagsplattan" för att ta reda på hur det görs.
- När du ska hitta igensättningar i den bakre luftkanalen mellan bollen och sugmunstycket måste du först lossa den elastiska bakre anslutningen: Dra plastkontakten mot dig för att lossa den från den övre luftkanalen. Sätt tillbaka den genom att dra den en bit ut horisontellt så att den är inriktad med den övre luftkanalen. Släpp den försiktigt så att den drar tillbaka sig själv i läge.
- Akta dig för vassa föremål när igensättningar kontrolleras.
- Sätt tillbaka alla delar ordentligt före användning.
- Borttagning av igensättningar omfattas inte av garantin.

## BORSTHUVUD – TA BORT IGENSÄTTNINGAR

- Om borsthuvudet har blockerats kan det stängas av. Om detta händer måste du ta bort igensättningen.
- Stäng "AV" och dra ur kontakten innan du fortsätter. Om du inte gör det kan följden bli personskador.
- Akta dig för vassa föremål när igensättningar kontrolleras.
- Om du fortfarande inte kan ta bort igensättningen ska du följa anvisningarna nedan för att ta bort underlagsplattan. Det gör att du lättare kommer åt igensättningen. Du kan även kontakta en Dyson-expert på Dysons akutnummer eller besöka webbplatsen.

## MONTERA IHOP/ISÄR UNDERLAGSPLOTTAN

- Stäng "AV" och dra ur kontakten innan du fortsätter. Om du inte gör det kan följden bli personskador.
- Lägg maskinen ned med framsidan nedåt.
- Det finns en röd spärr på anslutningen mellan bollen och sugmunstycket. För den mot bollen och stöd maskinen medan du gör detta.
- Dra sugmunstycket bort från maskinen. Använd ett jämnt, stadigt tryck.
- Det sitter två röda spakar på sugmunstyckets båda sidor:
  - sväng spakarna uppåt och utåt mot sugmunstyckets ände till de snäpps fast
  - öppna underlagsplattan.
- Akta dig för vassa föremål när igensättningar kontrolleras.
- Sätta tillbaka underlagsplattan:
  - flikarna på underlagsplattans nedre kant bakom kanten på sugmunstyckets botten
  - sväng ned underlagsplattan och kontrollera att den sitter rätt. Den snäpper fast.
- Säkra underlagsplattan genom att fälla tillbaka de båda spakarna i rätt läge så att de ligger plant med sugmunstyckets yta.
- Lägg maskinen ned med baksidan nedåt.
- Sätt fast sugmunstycket genom att fästa det på tapparna på den nedre delen av kulsans framsida. Se till att sugmunstyckets elkontakt passar in i det tvåpoliga uttaget som sitter precis ovanför luftkanalen på maskinens stomme. Tryck bestämt: sugmunstycket snäpper fast.

## BORSTHUVUD – FELSÖKNING

- Om borsthuvudet inte snurrar längre följer du anvisningarna ovan om kontroll av igensättningar. Du kan även kontakta en Dyson-expert på Dysons akutnummer eller besöka webbplatsen.

## INFORMATION OM KASSERING

- Dyson-produkter tillverkas av material som i hög grad är återvinningsbara. Kasserar den här produkten på ett ansvarsfullt sätt och lämna den till återvinning om så är möjligt.
- Denna märkning anger att produkten inte får kastas med annat hushållsavfall i hela EU. För att förhindra eventuell skada på miljön eller människors hälsa på grund av okontrollerad avfallshantering ska produkten återvinnas ansvarsfullt för att främja varaktig återanvändning av materiella resurser. Lämna in den använda produkten på en retur- och återvinningsstation eller kontakta återförsäljaren där produkten köptes. De kan ta hand om produkten för miljösäker återvinning.

## SE

## DYSON KUNDTJÄNST

Om du har frågor om din Dyson-dammsugare kan du antingen kontakta oss via webbplatsen eller ringa Dysons kundtjänst och uppge ditt serienummer samt uppgifter om var och när du köpte dammsugaren. Serienumret står på märkskylten som sitter på produktens huvudenhet bakom den gemenskinliga behållaren. De flesta frågor kan lösas över telefon med hjälp av Dysons kundtjänstpersonal. Ring Dysons kundtjänst om din dammsugare behöver underhåll, så kan vi diskutera vilka alternativ som finns tillgängliga. Om din dammsugare har giltig garanti och reparationen täcks av denna kommer reparationen att utföras kostnadsfritt.

## 5 ÅRS BEGRÄNSAD GARANTI

### VILLKOR FÖR DYSONS BEGRÄNSADE 5-ÅRSGARANTI

## VAD GARANTIN OMFATTAR

- Reparation eller utbyte (föremål för Dysons bedömning) av din dammsugare, om denna befinns vara defekt på grund av materialfel, tillverkningsfel eller funktionsfel inom 5 (fem) år från inköpsdatum eller leveransdatum. (Om någon

reservdel inte är tillgänglig eller inte tillverkas längre ersätter Dyson denna med en funktionellt likvärdig ersättningsdel.)

- När denna apparat säljs utanför EU gäller denna garanti endast om apparaten används i det land där den sålts.
- När denna apparat säljs inom EU gäller denna garanti endast (i) om apparaten används i det land där den sålts eller (ii), om apparaten används i Österrike, Belgien, Frankrike, Tyskland, Irland, Italien, Nederländerna, Spanien eller Storbritannien och samma modell som denna apparat säljs med samma spänningsmärkning som i det berörda landet.

## VAD GARANTIN INTE OMFATTAR

Dyson garanterar ej reparation eller utbyte av en produkt till följd av:

- Skada på grund av olyckshändelse, oförsiktighet, missbruk, försummelse, misskötsel eller annan felaktig hantering som ej överensstämmer med instruktionerna i bruksanvisningen från Dyson.
  - Användning av dammsugaren i andra syften än normala hushållsgöromål.
  - Användning av delar som ej har monterats eller installerats i enlighet med Dysons instruktioner.
  - Användning av delar och tillbehör som ej är äkta Dyson-komponenter.
  - Felaktig installation (förutom då installationen har utförts av Dyson).
  - Reparationer eller förändringar som utförts av andra än Dyson eller dess auktoriserade agenter.
  - Blockering - vänligen se bruksanvisningen för information om hur du avhjälper stopp i din dammsugare.
  - Normalt slitage (t.ex. säkring, drivrem, borstlist, batterier m.m.).
  - Garantin kan upphöra att gälla om denna produkt används på grus, aska, gips eller andra handelsvaror.
  - Reduktion av batteriets urladdningstid på grund av användning av batteriet eller dess ålder (endast sladdlösa maskiner).
- Om du är osäker på vad som täcks av garantin kan du ringa Witt A/S på tel. 0045 7025 2323.

## SAMMANFATTNING AV GARANTIN

- Garantin träder i kraft vid inköpsdatumet (eller leveransdatumet om detta infaller senare).
- Du måste kunna visa upp kvitto på köp/leverans innan något arbete kan utföras på din dammsugare. Utan kvitto kan arbetet komma att utföras mot en kostnad. Kom ihåg att spara ditt inköps- eller leveranskvitto.
- Allt arbete kommer att utföras av Dyson eller dess auktoriserade agenter.
- Delar som ersätts tillfaller Dyson.
- Reparation eller utbyte av din dammsugare under garantin förlänger ej garantiperioden.
- Garantin ger extra förmåner som på intet sätt påverkar eller förtär dina befintliga och lagstadgade rättigheter som konsument.

## ANGÅENDE PERSONLIGA UPP GIFTERSS

- Om dina personliga uppgifter ändras, om du byter åsikt ang. någon av dina marknadsföringspreferenser eller om du har några frågor om hur vi använder dina uppgifter, vänligen kontakta Witt A/S, Gødstrup Søvej 9, 7400 Herning, Danmark, genom att ringa till Dyson Helpline på telefonnummer: 0045 7025 2323 eller genom att e-maila oss på [dyson.service@witt.dk](mailto:dyson.service@witt.dk)
- För mer information om hur vi skyddar ditt privatliv, se våra riktlinjer ang. privatliv på [www.dyson.se](http://www.dyson.se)

## SI

## UPORABA VAŠE NAPRAVE DYSON

PROSIMO VAS, DA PRED NADALJEVANJEM PREBERETE "POMEMBNA VARNOSTNA NAVODILA" V TEM DYSONOVEM PRIROČNIKU ZA UPORABO.

## SESTAVLJANJE

- Napravo položite na hrbtno stran.
- Glavo sesalnika pritrđite tako, da jo potisnete na nastavke na spodnjem srednjem delu kroglice. Pazite na to, da se električni vtič na glavi sesalnika prilega v priključek na ohišju naprave, ki se nahaja neposredno nad prehodom zraka. Močno pritisnite: glava sesalnika se bo zaskočila.
- Napravo postavite v pokončni položaj.
- Cevni podaljšek potisnite v cev.
- Ročaj potiskajte navzdol dokler se rdeči gumb ne zaskoči v napravo.
- Da namestite držalo za nastavke, najprej odstranite ciklon in izpraznite sestav za smeti: odstranite ga s pritiskom na rdeč gumb na zgornji strani ciklona.
- Držalo za nastavke povlecite na zadnji del naprave, za malenkost nad kroglico, kot je prikazano. Medtem, ko držite sprednji del naprave s prsti, s palcema pritisnite držalo za nastavke. Pritrditev je tesna, zato uporabite močnejši enakomeren pritiskalce. (Prosimo, upoštevajte naslednje: Držalo za nastavke ni zasnovano, da se odstrani.)
- Montirajte ciklon in enoto zbiralnika smeti.
- Pritrdite nastavke.
- Kabel navijte okoli obešala za kabel. Kabel varno pritrđite s sponko.

## DELOVANJE

- Odvijte kabel.
- Napravo priključite v električno napajanje.
- Za preklon 'VKLOP' ali 'IZKLOP' pritisnite rdeč gumb za vklop/izklop, kot je prikazano.
- Za začetek uporabe ročko nagnite nazaj. Podnožje se bo samodejno dvignilo. Krtiča se ne bo vrtela, če je sesalec v pokončnem položaju.
- Cevni podaljšek sprostite tako, da odprete pokrovček cevne podaljška, pritisnite rdeči gumb in dvignete. Zavrtite cevni podaljšek in pripnite ročaj v cev. Nastavki se lahko namestijo na cev ali na cevni podaljšek.
- Po uporabi napravo ponovno namestite v pokončni položaj in preverite, da stoji trdno na mestu. Kolesca podnožja se bodo samodejno spustila.
- Nato napravo izklopite, previdno navijte kabel in jo pospravite.
- Napravo izklopite, izvlecite kabel iz napajanja in jo postavite v pokončni položaj, preden:
  - menjavate ali uporabljate nastavke
  - odstranjujete cev ali pregledate dele za prehod zraka.
- Za prenašanje naprave uporabite nosilno ročko na ciklonu.

## DVONAČINSKI NASTAVEK ZA TLA Z NADZOROM SESANJA

- Vaša naprava ima Dvonačinski nastavek za tla z nadzorom sesanja. Glava tega čistilnika se uporablja za preizkušanje skladno z evropskima uredbama: Vse preizkuse iz uredb 665/2013 in 666/2013 je treba izvajati v Maks. načinu.

### LAHKI NAČIN

Manjša potisna sila za čiščenje brez naporov.

- Za sesanje prahu na rahlo umazanih preprogah in trdih talnih oblogah.
- Ko napravo razpakirate, je vnaprej nastavljen na to raven sesanja.

### MAKS. NAČIN

Najmočnejše sesanje za učinkovito odstranjevanje prahu in umazanije.

- Za sesanje trajnih in trdih talnih oblog ter zelo umazanih preprog.
- Če želite preklopiti na to nastavitve, premaknite krmilni drsnik za sesanje na vrhu čistilne glave, kot je prikazano.
- POZOR: Sesanje v tem načinu lahko poškoduje občutljive talne obloge. Pred sesanjem prahu preverite priporočila za čiščenje proizvajalca talne obloge.
- Če sesanje z največjo močjo preprečuje preprosto upravljanje z napravo, preklopite v enostaven način.

## PREPROGE ALI GLADKE POVRŠINE

- Krtača je privzeto vedno nastavljena na 'VKLOP' (vrtenje), vsakič ko napravo preklopite na 'VKLOP' in jo nagnete za čiščenje.
- Krtača se ne vrtil, ko je naprava v pokončnem položaju.
- Za izklop krtače (npr. za občutljive preproge in gladke površine):
  - vklopite napravo (VKLOP)
  - napravo nagnite nazaj
  - pritisnite gumb za vklop/izklop krtače – krtača se bo prenehala vrteti.
- Krtača se bo samodejno prenehala vrteti v primeru zagozd. Glejte 'Krtača – čiščenje zagozdene krtače'.
- Pred sesanjem tal, debelih preprog in preprog, preverite proizvajalčeva priporočena navodila za čiščenje.
- Na nekaterih preprogah se lahko pojavijo kosmi vlaken, če med sesanjem uporabljate vrtečo krtačo. V tem primeru sesajte z 'IZKLOPLJENO' krtačo in se posvetujte s proizvajalcem preproge oz. talne obloge.
- Krtača na napravi lahko poškoduje nekatere vrste preprog. Če niste prepričani, krtačo izklopite.
- Redno preverjajte krtačo in odstranjujte nabrane smeti (npr. lase). Smeti na krtači lahko pri sesanju poškodujejo talno površino.

## NEGA VAŠE NAPRAVE DYSON

- Ne opravljajte vzdrževanja ali popravil, drugih kot tistih, ki so prikazani v tem Dysonovem priročniku za uporabo ali kot vam svetujejo na Dysonovih številkah za pomoč.
- Uporabljajte le dele, ki jih priporoča Dyson. Če tega ne storite, lahko to izniči vašo garancijo.
- Napravo shranjujte v hiši. Ne uporabljajte ali shranjujte pod 3°C (37,4°F). Pred uporabo zagotovite, da je naprava na sobni temperaturi.
- Napravo čistite samo s suho krpo. Ne uporabljajte maziv, čistil, loščil ali osvežilcev zraka na katerem koli delu naprave.
- Če ga uporabljate v garaži, po sesanju vedno obrišite podvozje, kroglico in kolesca podnožja s suho krpo, da odstranite morebiten pesek, umazanijo ali kamenčke, ki bi lahko poškodovali občutljiva tla.

## VAKUUMSKO SESANJE

- Sesalnika ne uporabljajte brez nameščenega zbiralnika smeti in filtrov.
- Fini prah, kot je na primer mavec ali moka, sesajte le v zelo majhnih količinah.
- Ne uporabljajte naprave za pobiranje ostrih, trdnih predmetov, majhnih igračk, bučik, papirnih sponk itd. To lahko poškoduje napravo.
- Ko sesate, lahko nekatere preproge ustvarijo nizke statične naboje v zbiralniku smeti ali cevnem podaljšku. Ti niso nevarni in niso povezani z glavnim električnim napajanjem. Da zmanjšate ta učinek, ne vstavljajte rok ali kakšnih predmetov v zbiralnik smeti, razen če ste ga predhodno izpraznili in ga sprli s hladno vodo (glejte 'Čiščenje zbiralnika smeti').
- Na stopnicah ne upravljajte z napravo tako, da se nahaja nad vami. Ko uporabljate napravo za čiščenje stopnic priporočamo, da ročka ni razširjena in da uporabljate nastavek na koncu cevi in ne podaljšku cevi.
- Naprave ne polagajte na stole, mize itd.
- Pred sesanjem visoko zloščenih površin, kot sta na primer les ali linolej, najprej preverite spodnjo stran nastavka za gladka tla in krtače, da na njih ni tujkov, ki bi lahko povzročili sledi.
- Glave za čiščenje ne pustite stati na občutljivih tleh.

## PRAZNENJE ZBIRALNIKA SMETI

- Izpraznite kakor hitro umazanija doseže nivo oznake MAX – ne prenapolnite.
- Pred praznjenjem zbiralnika smeti izključite napajanje in preklopite na 'IZKLOP'.
- Enoto ciklona in zbiralnika smeti odstranite tako, da pritisnete rdeči gumb na zgornji strani nosilne ročke na ciklonu.
- Za sprostitev umazanije pritisnite isti rdeči gumb na zgornji strani nosilne ročke na ciklonu čisto do konca.
- Da med praznjenjem zmanjšate stik s prahom/alergeni, zaprite zbiralnik smeti tesno v plastično vrečko in izpraznite.
- Pazljivo odstranite enoto zbiralnika smeti od vrečke.
- Vrečko tesno zaprite in odstranite kot običajno.
- Za ponovno namestitvev:
  - prepričajte se, da je prehod za zrak na podstavku zbiralnika smeti čist od umazanije in praha
  - zaprite podstavek zbiralnika smeti, da se zaskoči
  - enoto ciklona in zbiralnika smeti namestite v osrednji del naprave tako, da se zaskoči
  - preverite, ali sta enoti ciklona in zbiralnika smeti pravilno nameščeni.

## ČIŠČENJE ZBIRALNIKA SMETI

- Odstranite ciklon in zbiralnik smeti (zgornja navodila).
- Da ločite enoto ciklona od zbiralnika smeti, pritisnite rdeč gumb, da odprete podstavek zbiralnika smeti. S tem razkrijete majhen srebrn gumb za rdečim mehanizmom za odpiranje. Pritisnite srebrn gumb (na rebrastem predelu) in ločite enoto ciklona od zbiralnika smeti.
- Zbiralnik smeti očistite samo s hladno vodo.

- Za čiščenje zbiralnika smeti ne uporabljajte čistil, loščil ali osvežilcev zraka.
- Zbiralnika smeti ne čistite v pomivalnem stroju.
- Celotnega ciklona ne potopite v vodo in vanj ne vlivajte vode.
- Očistite membrano zbiralnika ciklona s krpo ali suho krtačo, da odstranite puh in umazanijo.
- Preden zbiralnik smeti ponovno namestite, zagotovite, da je popolnoma suh.
- Za ponovno namestitvev:
  - ohišje ciklona namestite v zbiralnik smeti tako, da se srebrni gumb zaskoči
  - zaprite podstavek zbiralnika smeti, da se zaskoči
  - enoto ciklona in zbiralnika smeti namestite v osrednji del naprave tako, da se zaskoči
  - preverite, ali sta enoti ciklona in zbiralnika smeti pravilno nameščeni.

## PRANJE FILTROV

- Vaša naprava ima dva pralna filtra, ki sta nameščena kot je prikazano.
- Filtra redno pregledujte in perite skladno z navodili, da ohranite njuno zmogljivost.
- Pred pregledovanjem in odstranjevanjem filtrov preklopite na 'IZKLOP' in napravo izključite iz napajanja.
- Če sesate fini prah, boste morali filtra prati pogosteje.
- Filtra perite zgolj s hladno vodo. Ne uporabljajte čistil.
- Filtrov ne polagajte v pomivalni stroj, pralni stroj, sušilni stroj, pečico, mikrovalovno pečico ali v bližino odprtega ognja.

### FILTER A

- Odstranite ciklon in zbiralnik smeti (zgornja navodila).
- Sprostite zaklep na sprednjem delu ročke ciklona. Zvijte ročko nazaj.
- Izvlecite filter.
- Filter perite le s hladno vodo. Podržite pod pipo ter skozi odprto odprtno spustite vodo, dokler ne poteče čista voda. Obrnite in potrepčajte.
- Stisnite ga in zavijte z obema rokama, da zagotovite odstranitev vse odvečne vode.
- Zunanjo površino filtra perite pod tekočo vodo, dokler odtočna voda postane čista.
- Stisnite ga in zavijte z obema rokama, da zagotovite odstranitev vse odvečne vode.
- Filter položite na široko, odprto stran, da se posuši. Pustite ga vsaj 24 ur, da mu omogočite, da se popolnoma posuši.
- Filter ponovno namestite v ciklon. Zvijte ročko nazaj v položaj. Prepričajte se, da zaslišite klik zaskočnega zapaha in da je trdno pritrjen. Namestite ciklon in enoto zbiralnika smeti na napravo (navodila zgoraj).

### FILTER B

- Napravo položite na bočno stran.
- Za odstranitev filtra B:
  - zavrtite osrednji modri nastavitveni gumb na zunanjem pokrovu žoge v nasprotni smeri urinega kazalca, dokler se pokrov ne sprost
  - dvignite pokrov
  - filter zavrtite za 1/4 obrata v nasprotni smeri vrtenja urinega kazalca, da ga odvijete.
- Odstranite pregrado tako, da močno pritisnete na vsako od zaponk in potisnete od spodaj, da sprostite filter B, kot je prikazano v "PRANJE FILTROV".
- Da bi preprečili škodo, ne uporabljajte ostrih predmetov za odstranjevanje pregrade.
- Filter perite le s hladno vodo.
- Filter B splaknite z vodo, dokler voda, ki odteka, ni čista, in po njem potrkajte, da odstranite vso odvečno vodo. (S prsti potrkajte po plastičnem obroču, ne po materialu filtra.) Pustite ga vsaj 24 ur, da mu omogočite, da se popolnoma posuši.
- Normalno je, da se filter v žogi obarva sivo.
- Ponovno nameščanje filtra B:
  - poravnajte puščico na pregradi s puščico na filtru, močno pritisnite, dokler se vse tri zaponke ne zaskočijo
  - ponovno namestite filter na žogo
  - filter pritrdite tako, da ga obrnete v smeri urinega kazalca, da se puščice poravnajo.
- Pri ponovnem nameščanju zunanjega ohišja žoge osrednji nastavitveni gumb vrtite v smeri urinega kazalca. Ko se zaskoči, je pravilno nameščen.

## BLOKADE – TOPLOTNA ZAŠČITA

- Ta naprava je opremljena s samodejno ponastavljeno toplotno zaščito.
- Veliki predmeti lahko blokirajo nastavek ali dovod cevnega podaljška. Če je kateri del blokiran, se naprava lahko pregreje in se samodejno izključi.
- Če se to zgodi, sledite navodilom v spodnjem razdelku 'Iskanje blokad'.

## ISKANJE BLOKAD

- Pred iskanjem blokad izključite napajanje in preklopite na 'IZKLOP'. Če tega ne storite, lahko pride do resnih poškodb.
- Preden preverite filter ali blokade, 1 - 2 uri počakajte, da se ohladi.
- Pred ponovnim zagonom očistite morebitne blokade.
- Preverite, ali je prišlo v cevnem podaljšku, prehodu zraka in glavi sesalnika do blokade.
- Za odstranitev cevi s stroja, bo potrebno odstraniti cevni podaljšek.
- Odstranite cev z naprave tako, da pritisnete rdeči jeziček na vzhodni cevi - jeziček je opazen, če pogledate sprednji del naprave.
- Preverite za blokade v cevi.
- Ko iščete blokade, pazite na ostre predmete.
- Da pritrdite cev nazaj na napravo, poravnajte vodila na vzhodni cevi z utori v vratu prehoda zraka. Prepričajte se, da je rdeči jeziček obrnjen na sprednjo stran naprave. Nasadite cev. Zaslišali boste klik in cev se bo zaklenila v položaj. Za ponovno namestitvev podaljška cevi, sledite zgornjim navodilom, v razdelku 'Delovanje'.
- Za odstranitev podvozja za dostop do blokade preberite razdelek 'Podvozje – razstavljanje/ponovno sestavljanje'.
- Če želite poiskati blokade v sprednjem prehodu zraka med kroglico in glavo sesalnika, morate odstraniti glavo sesalnika: za navodila, kako to storiti, preberite razdelek 'Podvozje – razstavljanje/ponovno sestavljanje'.
- Če želite poiskati blokade v zadnjem prehodu zraka med kroglico in glavo sesalnika, morate odstraniti elastičen zadnji spoj. Povlecite plastični konektor proti sebi, da ga sprostite od zgornjega prehoda zraka. Da ga zamenjate, povlecite ga za malenkost in ga postavite v vodoravni položaj, da se poravnava z zgornjim prehodom zraka. Nato ga nežno spustite, da se samostojno vrne v izhodišnji položaj.

- Ko iščete blokade, pazite na ostre predmete.
- Pred uporabo trdno pritrđite vse dele.
- Iskanja blokad garancija ne pokriva.

## KRTAČA – ČIŠČENJE ZAGOZDENE KRTAČE

- Če je krtača zagozdena, se lahko izklopi. Če se to zgodi, morate odstraniti blokado.
- Preden nadaljujete, izključite napajanje in preklopite na 'IZKLOP'. Če tega ne storite, lahko pride do osebnih poškodb.
- Ko čistite ovire, pazite na ostre predmete.
- Če še vedno niste odstranili blokade, sledite spodnjim navodilom za odstranitev podvozja. S tem boste lažje dosegli blokado. Alternativno stopite v stik s strokovnjakom podjetja Dyson na Dysonovi številki za pomoč ali obiščite spletno stran.

## PODVOZJE – RAZSTAVLJANJE/PONOVO SESTAVLJANJE

- Preden nadaljujete, izključite napajanje in preklopite na 'IZKLOP'. Če tega ne storite, lahko pride do osebnih poškodb.
- Napravo položite na prednjo stran.
- V spoju med kroglico in glavo sesalnika se nahaja rdeči zapah. Zdrsnite ga naprej v smeri kroglice, medtem držite napravo.
- Glavo sesalnika povlecite proč od naprave. Uporabite trajan in močan pritisk.
- Na vsakem koncu glave sesalnika sta dve rdeči ročici:
  - zavrtite ročici navzgor in navzven proti koncu glave sesalnika, da zaslišite klik,
  - obrnite podvozje v odprti položaj.
- Ko čistite ovire, pazite na ostre predmete.
- Za ponovno namestitvev podvozja:
  - vstavite čepa na spodnjem robu podvozja za pokrov na dnu glave sesalnika,
  - zasukajte podvozje navzdol in pri tem pazite, da pravilno naleže in se zaskoči v položaju.
- Za pritrđitev podvozja zavrtite obe ročici nazaj v izhodišni položaj, da sta poravnani s površino glave sesalnika.
- Napravo položite na hrbtno stran.
- Glavo sesalnika pritrđite tako, da jo potisnete na nastavke na spodnjem sprednjem delu kroglice. Pazite na to, da se električni vtič na glavi sesalnika prilega v priključek na ohišju naprave, ki se nahaja neposredno nad prehodom zraka. Močno pritisnite: glava sesalnika se bo zaskočila.

## KRTAČA – MOŽNE TEŽAVE IN NJIHOVA ODPRAVA

- Če se krtača preneha vrteti, sledite zgornjim navodilom o čiščenju zagozd. Alternativno stopite v stik s strokovnjakom podjetja Dyson na Dysonovi številki za pomoč ali obiščite spletno stran.

## INFORMACIJE O ODSTRANJEVANJU

- Izdelki Dyson so izdelani iz visoko kakovostnih materialov, ki jih je mogoče reciklirati. Izdelek odstranite odgovorno in kjer je možno, reciklirajte.
- Ta oznaka kaže, da tega izdelka v EU ne smete odstranjevati skupaj s preostalimi gospodinjskimi odpadki. Da bi preprečili morebitno škodo za okolje ali človeško zdravje zaradi nenadzorovanega odstranjevanja odpadkov, ta izdelek odgovorno reciklirajte in s tem spodbujajte trajnostno uporabo materialnih virov. Če želite vrniti uporabljeno napravo, uporabite sisteme za vračilo in zbiranje ali se obrnite na prodajalca, pri katerem ste kupili izdelek. Ti lahko prevzamejo izdelek za okolju varno recikliranje.

## SI

## DYSONOVA POMOČ UPORABNIKOM

Če imate vprašanja v zvezi s svojim sesalnikom Dyson, se obrnite na Dysonovo številko za pomoč uporabnikom (imejte pripravljeno serijsko številko naprave, podatke o prodajalcu in datumu nakupa) ali na našo spletno stran. Serijska številka aparata je navedena na tipski ploščici na ohišju aparata za zbiralnikom smeti.

Na večino vprašanj boste dobili odgovor od osebja na Dysonovi številki za pomoč uporabnikom.

Če vaš sesalnik potrebuje servis, pokličite Dysonovo številko za pomoč uporabnikom in osebje prosite za nasvet glede možnosti. Če je vaš sesalnik še v garanciji in če ta krije potrebno popravilo, bo popravilo za vas brezplačno.

## PROSIMO, REGISTRIRAJTE SE KOT LASTNIK DYSONOVEGA IZDELKA

### ZAHVALJUJEMO SE VAM ZA NAKUP NAPRAVE DYSON.

Prosimo, registrirajte se kot lastnik Dysonovega izdelka, da vam bomo lahko zagotovljali takojšnje in učinkovite storitve. To lahko storite na tri načine:

- Prek spleta na naslovu [www.dyson.com](http://www.dyson.com)
  - Prek telefona s klicem na Dysonovo številko za pomoč uporabnikom.
  - S priloženim obrazcem, ki ga izpolnite in nam ga pošljete po pošti.
- To velja kot potrdilo o lastništvu Dysonovega sesalnika v primeru zavarovane škode in nam omogoča, da z vami stopimo v stik.

## OMEJENA 5-LETNA GARANCIJA

### POGOJI OMEJENE DYSONOVE 5-LETNE GARANCIJE

## GARANCIJA KRIJE

- Popravilo ali zamenjavo vašega sesalnika (po izbiri Dysona), če se sesalnik pokvari zaradi napake v materialu, izdelavi ali delovanju v petih letih od nakupa ali dostave (če katerikoli del ni več na voljo ali se ne izdeluje več, ga bo Dyson zamenjal z ustreznim nadomestnim delom).
- Če je bila ta naprava prodana v državo, ki ni članica ES, bo ta garancija veljavna le v primeru, če je bila naprava uporabljena v državi, kamor je bila prodana.
- Če je bila naprava prodana v državo članico ES, bo garancija veljavna (i) le, če je bila naprava uporabljena v državi, kamor je bila prodana ali (ii), če je bila naprava uporabljena v Avstriji, Belgiji, Franciji, Nemčiji, Irskem, Italiji, Nizozemskem, Španiji ali Veliki Britaniji in pod pogojem, da je takšna naprava

v prosti prodaji v državi in da omrežna napetost v državi odgovarja nazivni napetosti naprave.

## GARANCIJA NE KRIJE

- Dysonova garancija ne krije popravila ali zamenjave izdelka zaradi:
  - Naključne škode, okvar, ki so posledica malomarne uporabe ali vzdrževanja, nepravilne uporabe, zanemarjanja, nepravilne uporabe ali ravnanja s sesalnikom, ki ni v skladu z Dysonovim priročnikom za uporabo.
  - Uporabe sesalnika za katerikoli drug namen, razen za običajne gospodinjske namene.
  - Uporabe delov, ki niso sestavljeni ali montirani v skladu z Dysonovimi navodili.
  - Uporabe delov in nastavkov, ki niso originalni Dysonovi izdelki.
  - Nepravilne namestitve (razen če jo je opravil Dyson).
  - Popravil ali predelav, ki jih ne izvede Dyson ali njegovi pooblašteni zastopniki.
  - Blokad – prosimo, preberite podrobnosti o odpravi blokad sesalnika v Dysonovem priročniku za uporabo.
  - Običajne obrabe (npr. varovalka, jermen, krtača, baterije itd.).
  - Uporaba naprave za sesanje kamnov, pepela, mavca.
  - Zmanjšanje časa praznjenja baterije zaradi staranja in uporabe baterije (samo brezžične naprave).
- Če niste prepričani, kaj krije vaša garancija, prosimo, pokličite Dysonovo številko za pomoč uporabnikom.

## POVZETEK KRITJA

- Garancija začne veljati na dan nakupa (ali na dan dostave, če je slednji kasnejši).
- Predložiti morate dokazilo o dostavi/nakup, preden se popravilo vašega sesalnika lahko začne. Brez dokazila se vse delo zaračuna. Prosimo, shranite račun ali dobavnico.
- Vsa dela bo izvedel Dyson ali njegovi pooblašteni zastopniki.
- Vsi zamenjani deli postanejo last Dysona.
- Garancijsko obdobje se ne bo podaljšalo zaradi popravila ali zamenjave vašega sesalnika v garanciji.
- Garancija nudi dodatne ugodnosti, ki ne vplivajo na pravice, ki jih imate po zakonu kot potrošnik.

## VAROVANJE ZASEBNOSTI

- Vaše podatke bodo podjetje Dyson Limited in njegovi zastopniki uporabljali za namene promocije, trženja in servisiranja.
- Če se vaši osebni podatki spremenijo, če se spremeni vaše mnenje o prikljubljenih načinih oglaševanja ali če vas zanima, kako uporabljamo vaše podatke, pokličite številko za pomoč uporabnikom v Sloveniji: 386 4 537 66 00.

## TR

## DYSON CIHAZINIZIN KULLANIMI

LÜTFEN DEVAM ETMEDEN ÖNCE BU DYSON KULLANMA KILAVUZUNDAKI 'ÖNEMLİ GÜVENLİK TALİMATLARI'NI OKUYUN.

## MONTAJ

- Cihazı arka kısmı üzerine yatırın.
- Temizleme başlığını top şeklindeki ünitenin ön alt kısmındaki bağlantılara doğru kaydırarak takın. Temizleme başlığının üzerindeki elektrik fişini, cihazın gövdesindeki ve hava yolunun hemen üzerindeki ikiz blok bağlantısına oturdüğundan emin olun. Sertçe itin: temizleme başlığı yerine oturacaktır.
- Cihazı dik konuma getirin.
- Çubuğu hortumun içine kaydırın.
- Kırmızı düğme cihazı oturuncuya kadar sapı aşağıya doğru bastırın.
- Aksesuar tutucusunu yerleştirmek için, öncelikle siklon ve şeffaf hazne tertibatını çıkarın: siklonun üst kısmındaki kırmızı düğmeye basarak yerinden çıkarın.
- Aksesuar tutucusunu, gösterilen şekilde cihazın arka kısmına ve top şeklindeki ünitenin hemen üzerine takın. Cihazın ön kısmını parmaklarınızla tutarken, aksesuar tutucusuna başparmaklarınızla bastırın. Bağlantı parçası sıkı olduğu için sürekli ve güçlü bir şekilde bastırın. (Lütfen dikkat: Aksesuar tutucusu çıkarılacak şekilde tasarlanmamıştır.)
- Siklon ve şeffaf hazne ünitesini yerlerine yerleştirin.
- Aksesuarları takın.
- Kabloyu kablo kancalarının etrafına sarın. Klips ile sabitleyin.

## ÇALIŞTIRMA

- Kabloyu çözün.
- Cihazın fişini elektrik prizine takın.
- Cihazı 'AÇIK' veya 'KAPALI' konumuna getirmek için, resimde gösterilen kırmızı güç düğmesine basın.
- Kullanmak için sapı yatar duruma getirin. Dengeleyici ayak otomatik olarak yukarı kalkar.
- Vakum dik konuma geldiğinde fırça çubuğu dönmeyecektir.
- Çubuğu serbest bırakmak için çubuk kapağını açın, kırmızı butona basın ve yukarı kaldırın. Çubuğu döndürün ve sapı hortuma sabitleyin. Aksesuarlar hortuma veya çubuğa takılabilir.
- Kullandıktan sonra cihazı dik pozisyona getirip, sağlam şekilde yerine itin. Dengeleyici tekerlekler otomatik olarak aşağı iner.
- Ardından, cihazın fişini çekin, kabloyu güvenli bir biçimde sarın ve cihazı ortalıktan kaldırın.
- Aşağıdaki işlemleri yapmadan önce cihazı kapatın ('OFF'), fişini çekin ve dik pozisyonda olmasını sağlayın:
  - aksesuarları değiştirmek veya kullanmak
  - hortumu veya havayolu kontrol parçalarını çıkarmak.
- Cihazı taşımak için siklon taşıma sapını kullanın.

## EMME KONTROLLÜ ÇİFT MODLU ZEMİN ALETİ

Cihazınızda Emme kontrollü çift modlu zemin aletidir. Bu temizleyici kafası Avrupa Yönetmeliklerine göre test etmek üzere kullanılmaktadır: No. 665/2013 ve No. 666/2013 ve test işlemi Maks. modda gerçekleştirilmelidir.

### KOLAY MOD

- Zahmetsiz temizlik için azaltılmış bastırma kuvveti.
- Çok fazla kirliliğe olmayan halı, kilim ve sert zeminleri temizlemek için.
- Cihazınız kutusundan çıkarıldığında bu emme seviyesine ayarlanmıştır.

## MAKS. MOD

Güçlü toz ve kirlerin arındırılması için maksimum emiş.

- Dayanıklı zemin yüzeyleri, sert zeminler ve aşırı derecede kirliliği temizlemek için.
- Bu ayara geçmek için, süpürge kafasının üzerindeki Emme kontrolü kızıyağı şekilde gösterildiği gibi kaydırın.
- DİKKAT: Bu emme modu hassas yüzeylere zarar verebilir. Temizlemeye başlamadan önce zemin kaplaması üreticisinin temizlik tavsiyelerini kontrol edin.
- Maks. modun emme gücü kolay manevra kabiliyetini engelliyorsa, Kolay moda geçiniz.

## HALILAR VEYA SERT YÜZEYLER

- Cihazı her 'ON' (AÇIK) konuma getirdiğinizde ve temizlemek için dayadığınızda, fırça başlığı her zaman varsayılan olarak 'ON' (dönen) konumda olacaktır.
- Cihaz dik konumdayken fırça başlığı dönmeye.
- Fırça başlığını 'OFF' (KAPALI) konuma getirmek için (örn. hassas halılar ve sert zeminler için):
  - cihazı 'ON' (AÇIK) konuma getirin
  - cihazı yatay konuma getirin
  - fırça başlığının 'ON/OFF' (AÇMA/KAPATMA) düğmesine basın; fırça başlığı dönmeyi bırakır.
- Fırça başlığı tıkanır otomatik olarak duracaktır. 'Fırça başlığı – tıkanıklığın giderilmesi' bölümüne bakın.
- Zemin kaplamaları, kilim ve halılarınızı süpürmeden önce üreticilerinin tavsiye ettiği temizleme talimatlarını kontrol edin.
- Süpürme işlemi sırasında döner fırça başlık kullanıldığında bazı halılar tüylenebilir. Tüylenme olursa, fırça başlığı 'KAPALI' konumdayken süpürmenizi ve halı üreticinize danışmanızı tavsiye ederiz.
- Cihazdaki fırça başlığı bazı halı türlerine zarar verebilir. Emin değilseniz, fırça başlığını kapalı konuma getirin.
- Düzenli olarak fırçalı çubuğu kontrol edin ve birikintilerden (saç gibi) arındırın. Fırçalı barda yer alan birikintiler vakum esnasında zemin döşemelerine hasar verebilir

## DYSON CİHAZINIZIN BAKIMI

- Bu Dyson Çalıştırma Kılavuzunda gösterilenler veya Dyson Yardım Hattı tarafından önerilen bakım ve onarım işleri haricinde herhangi bir işlem yapmayın.
- Sadece Dyson tarafından tavsiye edilen parçaları kullanın. Böyle yapmamanız, garantinizi geçersiz kılabilir.
- Cihazı kapalı yerlerde saklayın. 3°C (37.4°F) sıcaklığın altında kullanmayın veya saklamayın. Çalıştırmadan önce cihazın oda sıcaklığında bulunduğundan emin olun.
- Cihazı sadece kuru bir bezle temizleyin. Cihazın hiçbir parçasında herhangi bir yağlayıcı, temizlik malzemesi, parlatıcı veya oda spreyi kullanmayın.
- Bir garajın içinde kullanılmışsa, hassas zeminlere zarar verebilecek her türlü kum, pislik veya çakılın temizlenmesi için süpürme işleminden sonra makinenin dışını, top şeklindeki üniteyi ve dengeleyici tekerlekleri daima kuru bir bezle silin.
- Düzenli olarak fırçalı çubuğu kontrol edin ve birikintilerden (saç gibi) arındırın. Fırçalı barda yer alan birikintiler vakum esnasında zemin döşemelerine hasar verebilir

## SÜPÜRME İŞLEMİ

- Şeffaf hazne ve filtreler yerine takılı olmadan cihazı kullanmayın.
- Alçı tozu veya un gibi ince tozlar sadece çok küçük miktarlar halinde süpürülmelidir.
- Cihazı keskin sert nesnelere, küçük oyuncakları, iğneleri, kağıt atışlarını vs. süpürmek için kullanmayın. Cihaza zarar verebilirler.
- Süpürme işlemi sırasında, bazı halılar şeffaf hazne veya çubuk içinde küçük statik elektrik yüklenmeleri üretebilir. Bunlar zararsızdır ve elektrik prizi ile ilgili yoktur. Bunun etkisini en aza indirmek için, şeffaf hazneyi önce boşaltıp soğuk suyla durulamamışsanız ('Şeffaf haznenin temizlenmesi' bölümüne bakın), içine elinizi veya herhangi bir nesneyi sokmayın.
- Cihazı merdivenlerde kullanırken, kendinizden daha yüksek seviyede tutmayın. Merdivenleri süpürürken sapı uzun konuma getirmemeniz ve hortumun ucuna çubuk yerine bir aksesuar takmanız tavsiye edilir.
- Cihazı sandalye, masa, vs. üstüne koymayın.
- Ahşap veya linolyum gibi yoğun bir şekilde cilalanmış zeminleri süpürmeden önce, ilk olarak zemin aksesuarının alt kısmını ve aksesuarın fırçalarında zemini çezebilecek nesnelere bulunmadığını kontrol edin.
- Hassas yüzeylerde, temizleme başlığını aynı yerin üzerinde uzun süre kullanmayın.

## ŞEFFAF HAZNENİN BOŞALTIMASI

- Toz düzeyi göstergesi MAX işaretine ulaşır ulaşmaz hazneyi boşaltın; haznenin aşırı dolmasına izin vermeyin.
- Şeffaf hazneyi boşaltmadan önce cihazı 'KAPALI' konuma getirin ve fişini prizden çekin.
- Siklon ve şeffaf hazne ünitesini çıkarmak için, siklon üzerindeki taşıma sapının üst kısmındaki kırmızı düğmeye basın.
- Tozları tahliye etmek için, siklon üzerindeki taşıma sapının üst kısmındaki aynı kırmızı düğmeye sonuna kadar basın.
- Boşaltma sırasında toz/alerjen temasını en aza indirmek için, şeffaf hazneyi plastik bir torbaya tamamen yerleştirerek boşaltın.
- Şeffaf hazne ünitesini torbadan dikkatlice çıkarın.
- Torbanın ağzını sıkıca bağlayın ve uygun bir şekilde atın.
- Yerine takmak için:
  - hazne tabanındaki hava yolunun toz ve kirle kaplanmamış olduğundan emin olun
  - şeffaf hazne tabanını kapatarak yerine oturmasını sağlayın
  - siklon ve şeffaf hazne ünitesini cihazın ana gövdesinin içine iterek yerine oturmasını sağlayın
  - siklon ve şeffaf hazne ünitesinin sabitlendiğinden emin olun.

## ŞEFFAF HAZNENİN TEMİZLENMESİ

- Siklon ve şeffaf hazneyi çıkartın (talimatlar yukarıdadır).
- Siklon ünitesini şeffaf haznedan ayırarak için kırmızı düğmeye basarak şeffaf hazne tabanını açın. Böylelikle kırmızı açma mekanizmasının arkasında bulunan

- gümüş renkli küçük bir düğme açığa çıkar. Gümüş düğmeye basın (çıkıntılı kısmına) ve siklon ünitesini şeffaf haznedan ayırın.
- Şeffaf hazneyi sadece soğuk suyla temizleyin.
- Şeffaf hazneyi temizlemek için deterjan, parlatıcı veya oda spreyi kullanmayın.
- Şeffaf hazneyi bulaşık makinesinde yıkamayın.
- Siklonu tamamen suya batırmayın veya içine su dökmeyin.
- Hav ve tozu gidermek için siklon muhafazasını bir bez veya kuru fırçayla temizleyin.
- Şeffaf hazneyi yerine yerleştirmeden önce tamamen kuru olduğundan emin olun.
- Yerine takmak için:
  - gümüş renkli düğmeyi yerine oturacak şekilde siklon muhafazasını şeffaf haznenin içine yerleştirin
  - şeffaf hazne tabanını kapatıp, yerine oturmasını sağlayın
  - siklon ve şeffaf hazne ünitesini cihazın ana gövdesi içine iterek yerine oturtun
  - siklon ve şeffaf hazne ünitesinin sabitlendiğinden emin olun.

## FİLTRELERİNİZİ YIKAMA

- Cihazınızın şekilde gösterildiği yerde, yıkanabilir iki tane filtresi vardır.
- Performansı korumak için filtreleri talimatlara göre düzenli olarak kontrol edin ve yıkayın.
- Filtreler kontrol edilmeden ve çıkartılmadan önce cihazı 'KAPALI' konuma getirin ve fişini prizden çekin.
- İnce tozların süpürülmesi halinde, filtrelerin daha sık yıkanması gerekebilir.
- Filtreleri sadece soğuk suyla yıkayın. Deterjan kullanmayın.
- Filtreleri bulaşık makinesine, çamaşır makinesine, kurutma makinesine, fırına, mikrodalga fırına ya da açık alev kaynaklarının yakınına koymayın.
- **FİLTRE A**
  - Siklon ve şeffaf hazneyi çıkartın (talimatlar yukarıdadır).
  - Siklon sapının ön kısmındaki mandalı açın. Sapı geriye doğru döndürün.
  - Filtreyi kaldırarak çıkarın.
  - Filtreyi yalnızca soğuk su kullanarak yıkayın. Filtreyi musluğun altında tutup, su serbestçe akmaya başlayana kadar açık uç kısmından su akıtın. Ters çevirin ve vurarak kalan suyun akmasını sağlayın.
  - Fazla suyun giderildiğinden emin olmak için her iki elinizle birlikte sıkın ve bükün.
  - Filtrenin dış kısımlarına su akıtın ve su serbestçe akıncaya kadar bekleyin.
  - Fazla suyun giderildiğinden emin olmak için her iki elinizle birlikte sıkın ve bükün.
  - Filtreyi geniş, açık ucu dik duracak şekilde yerleştirerek kurumaya bırakın. Tamamen kuruması için en az 24 saat bekleyin.
  - Filtreyi siklonu yeniden yerleştirin. Sapı eski haline gelecek şekilde döndürün. Mandalın tıklayarak yerine oturduğundan ve sabitlendiğinden emin olun. Siklon ve şeffaf hazne ünitesini cihaza takın (yukarıdaki talimatlara göre).
- **FİLTRE B**
  - Cihazı yan yatırın.
  - B filtresini çıkarmak için:
    - top şeklindeki ünitenin dış kapağının ortasındaki mavi kilit kolunu, kapak açılana kadar saat yönünün tersine döndürün
    - kapağı kaldırarak çıkarın
    - filtreyi saat yönünün tersine çeyrek tur döndürerek çıkarın.
  - Bölümünde gösterildiği şekilde filtre B'yi çıkarmak için ayırma kelepçelerinin her birine iyice bastırarak bölmeyi çıkarın ve altından itin "FİLTRELERİNİZİ YIKAMA".
  - Bölmenin hasar görmesini istemiyorsanız çıkarma işleminde keskin aletler kullanmayın.
  - Filtreyi yalnızca soğuk su kullanarak yıkayın.
  - Filtre B, su temiz akana kadar hafifçe vurularak durulanmalı, ardından tekrar hafifçe vurularak kalan suyun tamamının akması sağlanmalıdır. (Filtre malzemesine değil, plastik çerçeveye hafifçe vurun.) Tamamen kuruması için en az 24 saat bekleyin.
  - Top şeklindeki ünitenin içindeki filtrenin renginin griye dönmesi normaldir.
- B filtresini yeniden yerine takmak için:
  - Bölmenin üzerindeki oku filtrenin üzerindeki okla hizalayın ve üç kelepçe de yerine oturuncaya kadar iyice bastırın
  - Filtreyi tozun üzerine geri takın
  - Oklar aynı hizaya gelecek şekilde filtreyi saat yönünde çevirerek sabitleyin.
- Top şeklindeki ünitenin dış kapağını yerine takarken, ortadaki kilit kolunu saat yönünde döndürmeye devam edin. Kilit sesini çıkarmaya başladığında, kilitlenmiş demektir.

## TIKANIKLIKLAR – TERMAL GÜÇ KESME DEVRESİ

- Bu cihaz otomatik bir termal güç kesme devresiyle donatılmıştır.
- Büyük nesnelere, aksesuarları veya çubuk girişini tıkayabilir. Herhangi bir parça tıkanır, cihaz aşırı ısınabilir ve güç otomatik olarak kesilebilir.
- Bu durum söz konusu olduğunda, aşağıda 'Tıkanıklığın araştırılması' bölümünde verilen talimatları takip edin.

## TIKANIKLIĞIN ARAŞTIRILMASI

- Tıkanıklıkları araştırmadan önce cihazı 'KAPALI' konuma getirin ve fişini prizden çekin. Böyle yapmamak kişisel yaralanmayla sonuçlanabilir.
- Filtreyi ve tıkanıklıkları kontrol etmeden önce 1-2 saat soğumaya bırakın.
- Yeniden çalıştırmadan önce tüm tıkanıklıkları gidirin.
- Çubuk, hava yolları ve temizleme başlığında tıkanıklık olup olmadığını inceleyin.
- Hortumu makineden çıkarmak için, öncelikle çubuk çıkarmanız gerekir.
- Hortumun ağzındaki kırmızı tırnağa basarak (tırnağı cihazın ön tarafından görebilirsiniz) hortumu cihazdan ayırın.
- Hortumda tıkanıklık olup olmadığını kontrol edin.
- Tıkanıklıkları kontrol ederken keskin nesnelere dikkat edin.
- Hortumu yerine takarken, hortum ağzındaki kılavuz işaretlerini hava yolunun boyun kısmında bulunan kanallarla hizalayın. Kırmızı tırnağın cihazın ön kısmına baktığından emin olun. Hortuma bastırın. Tıklayarak yerine oturacaktır. Çubuğu yerine takmak için yukarıdaki 'Çalıştırma' bölümünde verilen talimatları takip edin.
- Bir tıkanıklığa erişmek amacıyla makinenin dışını çıkarmak için 'Makinenin dışı – sökme/yeniden takma' bölümüne bakın.
- Top şeklindeki ünite ile temizleme başlığı arasında, ön hava yolundaki tıkanıklık olup olmadığını incelemek için, temizleme başlığını çıkarmanız gerekir: Bunun için aşağıda yer alan 'Makinenin dışı – sökme/yeniden takma' bölümüne bakın.
- Top şeklindeki ünite ile temizleme başlığı arasında, arka hava yolundaki tıkanıklık olup olmadığını incelemek için, elastik arka bağlantıyı çıkarmanız

gerekir: Plastik bağlantı parçasını kendinize çekerek üst hava yolundan çıkarın. Yerine takarken, üst hava yoluyla hizalanmasını sağlamak için parçayı yatay olarak biraz hareket ettirin. Nazikçe serbest bırakın, ardından parça yerine yerleşecektir.

- Tıkanıklıkları kontrol ederken keskin nesnelere dikkat edin.
- Kullanmadan önce tüm parçaları yerine güvenli bir şekilde yerleştirin.
- Tıkanıklıkların giderilmesi garanti kapsamında değildir.

## FIRÇA BAŞLIĞI – TIKANIKLIĞIN GIDERİLMESİ

- Fırça başlığınız tıkanmışsa çalışmayabilir. Böyle bir durumda tıkanıklığı gidermeniz gerekir.
- Devam etmeden önce cihazı 'KAPALI' konuma getirin ve fişini prizden çekin. Böyle yapmamak kişisel yaralanmayla sonuçlanabilir.
- Tıkanıklıkları giderirken keskin nesnelere dikkat edin.
- Tıkanıklığı buna rağmen gideremiyorsanız, lütfen aşağıdaki talimatları uygulayarak makinenin dışını çıkarın. Bu sayede tıkanıklığa daha rahat ulaşabilirsiniz. Alternatif olarak, Dyson Yardım Hattı'ndan bir Dyson uzmanıyla iletişim kurun veya internet sitesini ziyaret edin.

## MAKİNENİN DIŞI – SÖKME/YENİDEN TAKMA

- Devam etmeden önce cihazı 'KAPALI' konuma getirin ve fişini prizden çekin. Böyle yapmamak kişisel yaralanmayla sonuçlanabilir.
- Cihazı ön kısmı üzerine yatırın.
- Top şeklindeki ünite ile temizleme başlığı arasındaki bağlantı üzerinde kırmızı bir mandal bulunur. Bir yandan cihazı desteklerken, mandalı top şeklindeki üniteye doğru çekin.
- Temizleme başlığını cihazdan çekip çıkarın. Sürekli ve kuvvetli bir baskı uygulayın.
- Temizleme başlığının her iki ucunda kırmızı renkte iki mandal bulunur:
  - mandalları yukarı ve temizleme başlığının ucuna doğru çekin ve tıklayarak yerlerine oturmalarını sağlayın.
  - makinenin dışını döndürerek açın.
- Tıkanıklıkları giderirken keskin nesnelere dikkat edin.
- Makinenin dışını yerine takmak için:
  - makinenin dışının alt kenarında yer alan çıkıntıları temizleme başlığının tabanındaki dudağın arkasına takın
  - doğru şekilde takıldığından emin olarak makinenin dışını aşağı yönde döndürün; klik sesiyle yerine oturacaktır.
- Makinenin dışını sabitlemek için, her iki mandalı tekrar kendi konumlarına çevirerek temizleme başlığının yüzeyiyle hizalanmalarını sağlayın.
- Cihazı arka kısmı üzerine yatırın.
- Temizleme başlığını top şeklindeki ünitenin ön alt kısmındaki bağlantılara doğru kaydırarak takın. Temizleme başlığının üzerindeki elektrik fişinin, cihazın gövdesindeki ve hava yolunun hemen üzerindeki ikiz blok bağlantısına oturduğundan emin olun. Sertçe itin: temizleme başlığı yerine oturacaktır.

## FIRÇA BAŞLIĞI – SORUN GİDERME

- Fırça başlığının dönmesi durduysa, tıkanıklıkların giderilmesi hakkında yukarıda verilen talimatları izleyin. Alternatif olarak, Dyson Yardım Hattı'ndan bir Dyson uzmanıyla iletişim kurun veya internet sitesini ziyaret edin.

## ELDEN ÇIKARMA BİLGİSİ

- Dyson ürünleri yüksek sınıf geri dönüşümlü malzemelerden yapılmıştır. Lütfen bu ürünü sorumlu bir şekilde elden çıkarın ve mümkün olan yerlerde geri dönüşümünü sağlayın.
- Bu işaret AB içinde bu ürünün diğer ev atıklarıyla birlikte atılmaması gerektiğini gösterir. Kontrolsüz atıklar nedeniyle çevrenin veya insan sağlığının zarar görmesini önlemek için, malzeme kaynaklarının sürdürülebilir şekilde yeniden kullanılmasını desteklemek üzere sorumlu bir şekilde geri dönüşümünü sağlayın. Kullanılmış cihazınızı iade etmek için, iade ve toplama sistemlerini kullanın veya ürünü alıldığı perakendeciyle iletişim kurun. Çevreye saygılı ve güvenli bir şekilde geri dönüşümü için bu ürünü alabilirler.

## TR

## DYSON MÜŞTERİ HİZMETLERİ

Eğer Dyson elektrikli süpürgeyle ilgili bir sorunuz varsa, makinenizin seri numarası ve ne zaman, nereden aldığınız gibi detaylarla birlikte Dyson Danışma Hattını arayınız ya da web sitesi yolu ile bizimle temasa geçiniz.

Seri numaranız teknik değerler plakasında yer alır. Bu plaka cihazın ana gövdesinde şeffaf haznenin arkasında bulunur.

Sorularınızın büyük çoğunluğu Dyson Danışma Hattı personeli tarafından telefonda çözümlenecektir.

Eğer elektrikli süpürgeye servise ihtiyacı varsa, en uygun yetkili servis seçeneğini görülebilmemiz için Dyson Danışma Hattını arayın. Elektrikli süpürgeye garanti ve onarım kapsamındaysa, ücretsiz onarılacaktır.

## BİR DYSON KULLANICISI OLARAK LÜTFEN KAYIT OLUN

DYSON ELEKTRİKLİ SÜPÜRGEYİ TERCİH ETTİĞİNİZ İÇİN TEŞEKKÜR EDERİZ Size hızlı ve uzman servis hizmeti sunabilmemiz için, Dyson kullanıcısı olarak, Dyson'a kayıt olun. Kayıt işlemini, aşağıdaki seçeneklerden biri ile yapabilirsiniz:

- www.hakman.com.tr ve www.dyson.com.tr web adreslerinden
- 0 212 288 45 46 no lu Dyson Danışma Hattını arayarak.

Böylelikle bir Dyson elektrikli süpürge kullanıcısı olarak, gelecekte garanti kapsamı dışında oluşabilecek herhangi bir hasar ve zarar durumunda, gerektiğinde sizinle irtibata geçebilmemiz mümkün olacaktır.

## 5 YIL SINIRLI GARANTİ

### DYSON SINIRLI GARANTİ KAYIT VE ŞARTLARI

## GARANTİ KAPSAMINDA OLAN DURUMLAR

- Dyson ya da Dyson tarafından belirlenen yetkili servis için uygun ve gerekli gördüğü takdirde, elektrikli süpürgeye onarımı ya da yenilenmesi, yanlış ya da hatalı parçaların kullanılmasından dolayı arızalanması, satın alma yada teslimat sürecinin ilk beş yılı boyunca gerçekleşen işçilik ve fonksiyonellik (eğer

süpürgeye herhangi bir parçası kullanılabılır durumda değilse ya da artık üretilmiyorsa Dyson ya da belirlenen yetkili teknik servis, hatalı yada kusurlu parçayı fonksiyonel yedek bir parça ile değiştirecektir).

- Bu cihaz Avrupa Birliği dışında satıldığında, bu garanti sadece cihazın satıldığı ülkede kurulduğunda ve kullanıldığında geçerlidir.
- Bu cihaz Avrupa Birliği sınırları içinde satıldığında, bu garanti sadece (i) cihazın satıldığı ülkede kullanıldığında veya (ii) cihaz Avusturya, Belçika, Fransa, Almanya, İrlanda, İtalya, Hollanda veya Birleşik Krallık'ta kullanıldığında ve bu cihaz ile aynı model ilgili ülkede aynı nominal gerilimle satıldığında geçerlidir.

## GARANTİ KAPSAMINDA OLMAYAN DURUMLAR

Dyson aşağıdaki durumlarda ürünün onarım, bakım ve değişimini garanti etmez:

- Kaza sonucu hasar, kusurlu kullanım ve bakım hataları, hor kullanmak, ihmal, dikkatsiz kullanım ya da Dyson kullanım kılavuzunda belirtilen talimatlara uyumsuz şekilde taşınması ve bakımı neticesi oluşan hasarlar.
- Cihazlarımızın normal ev kullanımı haricinde kullanılması durumunda oluşan hasarlar.
- Dyson kullanım kılavuzunda belirtilmeyen ve önerilmeyen yedek parçaların kullanımından kaynaklanan hasarlar.
- Dyson orijinal yedek parça ve aksesuarlarının kullanılmamasından kaynaklanan hasarlar.
- Hatalı yerleştirmeden kaynaklanan hasarlar (Dyson tarafından yapılan yerleştirme hariç).
- Bakım ve tamiratların Dyson yetkili temsilcisi haricinde yapılması.
- Blokaj – Elektrikli süpürgeye blokajların nasıl yok edilmesi gerektiğini görmek için lütfen Dyson kullanım kılavuzunuzu okuyun.
- Olağan yıpranmalar (örneğin sigorta atması, kayış, fırça bölümü, piller, vs).
- Bu cihazın moloz, kül, sıva.
- Akü yaşı veya kullanım nedeniyle akü boşalma süresinin kısalması (sadece kablosuz makinelerde).
- Garanti kapsamıyla ilgili soru ve tereddütleriniz için lütfen Dyson Danışma Hattını arayınız.

## GARANTİ KAPSAMI ÖZETİ

- Garanti süreci, ürünü satın alma tarihinden itibaren başlar. Eğer ürün alım tarihinden sonra teslim edilirdyse, garanti süreci teslim tarihinden itibaren geçerlidir.
- Elektrikli süpürgeye garanti kapsamında herhangi bir işlem uygulanmadan önce, ürünü satın aldığınızı gösteren evrakları yetkiliye sunmalısınız (Hem orijinal hem de herhangi müteakip). İlgili evrakların temin edilememesi durumunda yapılan işlem ücrete tabi olacaktır. Lütfen fatura veya teslimat fişini saklayınız.
- Tüm işlemler Dyson ya da Dyson tarafından belirlenen yetkili teknik servis tarafından yapılacaktır.
- Değiştirilen parça Dyson'da kalacaktır.
- Elektrikli süpürgeye garanti kapsamında onarımı ve değişiminde geçen süre garanti süresine eklenmeyecektir. Garanti kapsamında yapılan tamirat ve bakım süreleri garanti dönemini uzatmayacaktır.
- Garanti kapsamı, bir tüketici olarak kanuni haklarınızı olumsuz yönde etkilemeyen ek faydalar sağlar.





# IMPORTANT!

WASH FILTERS. LAVAGE DES FILTRES. FILTER WASCHEN. FILTERS WASSEN. LAVADO DE LOS FILTROS. LAVAGGIO DEI FILTRI. ПРОМЫВАЙТЕ ФИЛЬТРЫ. OPERITE FILTRE.

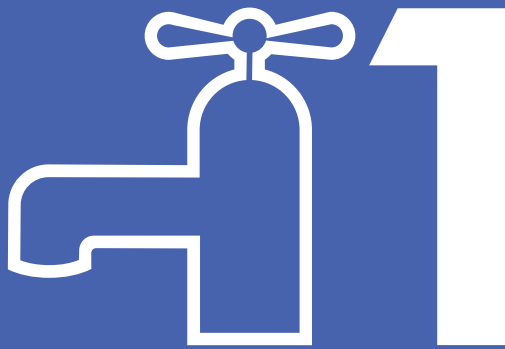

Wash filters with cold water at least every month.  
Laver les filtres à l'eau froide au moins une fois par mois.  
Waschen Sie die Filter mindestens einmal im Monat mit kaltem Wasser aus.  
Was de filters ten minste één keer per maand met koud water.  
Lave los filtros con agua fría al menos una vez al mes.  
Lavare i filtri con acqua fredda almeno una volta al mese.  
Промывайте фильтры в холодной воде, по крайней мере, раз в месяц.  
Operite filtre pod mrzlo vodo vsaj enkrat na mesec.



TO REGISTER YOUR FREE 5 YEAR GUARANTEE PLEASE CONTACT YOUR LOCAL DYSON EXPERT ON THE NUMBER LISTED BELOW. ON-LINE REGISTRATION IS AVAILABLE IN MOST AREAS.

## Dyson Customer Care

If you have a question about your Dyson appliance, call the Dyson Customer Care Helpline with your serial number and details of where and when you bought the appliance, or contact us via the Dyson website.

### UK

**Dyson Customer Care**  
askdyson@dyson.co.uk  
0800 298 0298  
Dyson Ltd, Tetbury Hill, Malmesbury, Wiltshire, SN16 0RP

### ROI

**Dyson Customer Care**  
askdyson@dyson.co.uk  
01 475 7109  
Dyson Ireland Limited, Unit G10, Grants Lane,  
Greenogue Business Park, Rathcoole, Dublin 24

### AT

**Dyson Kundendienst**  
kundendienst-austria@dyson.com  
0810 333 976  
(Zum Ortstarif - aus ganz Österreich) Dyson Kundendienst,  
Holzmanngasse 5, 1210 Wien

### BE

**Service Consommateurs Dyson**  
**Dyson Helpdesk**  
help@dyson.be  
080039208  
Dyson BV, Keizersgracht 209, 1016DT Amsterdam,  
Nederland/Pays-Bas

### CH

**Service Consommateurs Dyson**  
**Dyson Kundendienst**  
switzerland@dyson.com  
0848 807 907  
Dyson SA, Hardturmstrasse 253, CH-8005 Zürich

### CY

**Εξυπηρέτηση Πελατών της Dyson**  
24 53 2220  
Thetaco Traders Ltd., Tapeinoseos 6, Aradhippou Industrial  
Estate, Larnaka 7100, Cyprus, PO Box 41070

### CZ

**Linka pomoci společnosti Dyson**  
servis@solight.cz  
491 512 083  
Solight Holding, s.r.o., Svatoplukova 47, 796 01 Prostějov

### DE

**Dyson Kundendienst**  
kundendienst@dyson.de  
0800 31 31 31 8  
Dyson Servicecenter - DVG -, Birkenmaastr. 50,  
53340 Meckenheim

### DK

**Witt A/S**  
dyson.service@witt.dk  
0045 7025 2323  
Gødstrup Søvej 9, 7400 Herning, Denmark

### ES

**Servicio de atención al cliente Dyson**  
asistencia.cliente@dyson.com  
900 803 649.  
CPM International Telebusiness SL, Edificio Ono, Carrer de  
Lepant 350, Planta 1a, 08025 Barcelona, Spain

### FI

**Dyson asiakaspalvelu**  
dyson@suomensahkotuonti.fi  
020 741 1660  
Suomen Sähkötuonti Oy, Elimäenkatu 29, 00510 Helsinki

### FR

**Service Consommateurs Dyson France**  
service.conso@dyson.com  
08 00 94 58 01  
CPM International Telebusiness SL, Edificio Ono,  
Carrer de Lepant 350, Planta 1a, 08025 Barcelona, Spain

### GR

**ΒΑΣΙΛΙΑΣ ΑΕ**  
dyson@vassilias.gr  
800 111 3500  
Κελετσάκη 8 (Παραπλευρος Κηφισού) 111 45 Αθήνα

### HR

**Dyson servis**  
info@mrservis.hr  
01 640 1111  
MR servis d.o.o., Dugoselska cesta 5, 10370 Rugvica,  
Croatia

### HU

**Kávé & Hűtő Profi Kft.**  
info@khprofi.hu  
+36 1 248 0095  
1118 Budapest, Budaörsi út 46.

### IT

**Assistenza Clienti Dyson**  
assistenza.clienti@dyson.com  
800 976 024  
CPM International Telebusiness SL, Edificio Ono,  
Carrer de Lepant 350, Planta 1a, 08025 Barcelona, Spain

### LB

**Burotek sarl (Member of Antaki Group)**  
info@antaki.com.lb  
01-252 474  
Moultran Bldg., Sin El Fil Boulevard, P.O.Box: 90-720, Beirut

### LT

**Dyson servisas**  
remontas@bcsc.lt  
8 700 555 95  
Baltic Continent, UAB Lukšio g. 23, Vilnius, Lietuva

### MA

**IDEAPLUS SARL**  
info@idea-group.ma  
0801 001 424  
18 Rue Sidi Bennour, Quartier Ain Borja, Casablanca,  
Maroc

### NL

**Dyson Helpdesk**  
help@dyson.nl  
08000206203  
Dyson BV, Keizersgracht 209, 1016DT Amsterdam

### NO

**Witt A/S**  
dyson.service@witt.dk  
0045 7025 2323  
Gødstrup Søvej 9, 7400 Herning, Denmark

### PL

**Dyson Serwis Centralny Klienta**  
service.dyson@aged.com.pl  
022 738 31 03  
Aged Sp. z o.o., ul. 3 Maja 8, 05-800 Pruszków, Polska

### PT

**Serviço de assistência ao cliente Dyson**  
asistencia.cliente@dyson.com  
800 784 354  
CPM International Telebusiness SL, Edificio Ono,  
Carrer de Lepant 350, Planta 1a, 08025 Barcelona, Spain

### RO

**GBR International Srl**  
info@gbrauto.ro  
031 4326140  
Bd. Theodor Pallady 287, Et. 1 (Cladirea Pallady Rental,  
fostul IOR), Sector 3, Bucuresti, Romania

### RU

**Информационная и техническая поддержка:**  
info.russia@dyson.com  
8-800-100-100-2  
Адрес для почтовых отправлений: 123001, Москва,  
Большая Садовая 10, ООО "ДАЙСОН".

### SE

**Witt A/S**  
dyson.service@witt.dk  
0045 7025 2323  
Gødstrup Søvej 9, 7400 Herning, Denmark

### SI

**Steelplast d.o.o.**  
info@steelplast.si  
386 4 537 66 00  
Otoče 9/A, SI-4244, Podnart, Slovenija

### TR

**Dyson Danışma Hattı**  
info@hakman.com.tr  
0 212 288 45 46  
Hakman Elektronik Ltd. Şti. Barbaros Bulvarı Manolya  
apartmanı No: 50/11 34349 Balmumcu, Istanbul

### UA

**Chysty Svet Lodgistic Ltd**  
0 800 50 41 80  
21 Moscovskiy Av, Kiev - 04655 Ukraine

### ZA

**Dyson Customer Care**  
DysonService@tudortech.co.za  
087 807 9353  
Tudortech, 4th floor Park On Long, 66 Long Street,  
Cape Town, 8001, South Africa