

Цифровой фотопринтер

DPP-FP70/FP90

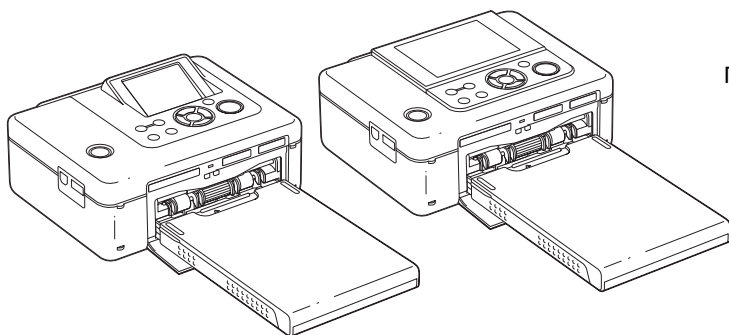

Перед началом эксплуатации

Выполнение различных
процедур печати

Печать с камеры PictBridge или
внешнего устройства

Печать с ПК

Поиск и устранение
неисправностей

Дополнительная
информация

Инструкция по эксплуатации

Перед использованием устройства внимательно прочтите прилагаемое руководство “Для ознакомления в первую очередь” и данную “Инструкция по эксплуатации” и сохраните их для дальнейших справок.

**SUPER
COAT 2**

MEMORY STICK™

 PictBridge

ВНИМАНИЕ

Во избежание возгорания или поражения электрическим током не допускайте попадания устройства под дождь и берегите его от сырости.

Покупателям в Европе

Товар проверен и признан отвечающим требованиям директивы EMC, ограничивающей использование соединительных кабелей длиной менее 3 метров (9,8 фута).



Изготовитель: Сони Корпорейшн
Адрес: 1-7-1 Конан,
Минато-ку, Токио 108-0075, Япония
Страна-производитель: Китай

Сделано Китае

Внимание

Электромагнитное излучение определенной частоты может повлиять на изображение в этом цифровом принтере.

Примечание

Если статическое электричество или электромагнитное излучение приводят к сбою в передаче данных, перезапустите приложение или отключите и снова подключите коммуникационный кабель (USB и т.д.).

Утилизация электрического и электронного оборудования (директива применяется в странах Евросоюза и других европейских странах, где действуют системы раздельного сбора отходов)



Данный знак на устройстве или его упаковке обозначает, что данное устройство нельзя утилизировать вместе с прочими бытовыми отходами. Его следует сдать в соответствующий приемный пункт переработки электрического и электронного оборудования. Неправильная

утилизация данного изделия может привести к потенциально негативному влиянию на окружающую среду и здоровье людей, поэтому для предотвращения подобных последствий необходимо выполнять специальные требования по утилизации этого изделия. Переработка данных материалов поможет сохранить природные ресурсы. Для получения более подробной информации о переработке этого изделия обратитесь в местные органы городского управления, службу сбора бытовых отходов или в магазин, где было приобретено изделие.

Дублирование, копирование компакт-диска, телевизионных программ, печать материалов, защищенных авторским правом, например изображений или публикаций, а также каких-либо других материалов, кроме тех, что были сделаны или записаны лично вами, ограничено личными нуждами. Если вы не являетесь владельцем авторских прав или не имеете разрешения владельцев авторских прав на дублирование тех или иных материалов, то использование этих материалов не в личных целях может являться нарушением положений закона об авторском праве и стать причиной для предъявления вам исков в связи с нарушением авторского права владельца. При работе с фотографиями на этом принтере следует быть особенно внимательным, чтобы не нарушить положения закона об авторском праве. Любое незаконное использование или редактирование фотопортретов других людей может также являться нарушением их прав. Использование на определенного рода представлениях, демонстрациях и выставках может быть запрещено.

Рекомендации по созданию резервных копий

Во избежание возможной потери данных в результате случайных действий или неисправной работы принтера рекомендуется создавать резервные копии данных.

Информация

НИ ПРИ КАКИХ ОБСТОЯТЕЛЬСТВАХ ПРОДАВЕЦ НЕ НЕСЕТ ОТВЕТСТВЕННОСТИ ЗА КАКИЕ БЫ ТО НИ БЫЛО ПРЯМЫЕ, ПОБОЧНЫЕ ИЛИ КОСВЕННЫЕ УБЫТКИ ЛЮБОГО РОДА ИЛИ ЗА УБЫТКИ ИЛИ РАСХОДЫ, ВОЗНИКШИЕ ПО ПРИЧИНЕ КАКОГО-ЛИБО НЕИСПРАВНОГО ИЗДЕЛИЯ ИЛИ ВСЛЕДСТВИЕ ИСПОЛЬЗОВАНИЯ ЛЮБОГО ИЗДЕЛИЯ.

Sony не несет ответственности за побочные или косвенные убытки или утрату данных в результате эксплуатации или неисправности принтера или карты памяти.

Примечания по экрану ЖКД

- Качество и цвета отображаемого изображения отличаются от качества и цветов напечатанного изображения, так как различаются способы отображения цветов. Отображаемое изображение следует рассматривать как приблизительное.
- Не нажимайте на экран ЖКД. Экран может быть обесцвечен, и это может привести к неисправности.
- Попадание на экран ЖКД, искатель или объектив прямого солнечного света в течение длительного времени может быть причиной неисправностей. Помещая фотоаппарат вблизи окна или на открытом воздухе, соблюдайте осторожность.
- Экран ЖКД и искатель ЖКД изготовлены с использованием особо высокоточной технологии, что позволяет при эксплуатации эффективно использовать свыше 99,99% пикселей. Однако, на экране ЖКД и искателе ЖКД могут постоянно появляться мелкие черные и/или яркие точки (белого, красного, синего или зеленого цвета). Появление этих точек вполне нормально для процесса изготовления и никоим образом не влияет на печать.
- При низкой температуре на экране ЖКД может оставаться остаточное изображение. Это не является неисправностью.

Товарные знаки и авторские права

- “Cyber-shot” является товарным знаком корпорации Sony.
- “Memory Stick”, MEMORY STICK™, “Memory Stick PRO”, MEMORY STICK PRO, “Memory Stick Duo”, MEMORY STICK DUO, “Memory Stick PRO Duo”, MEMORY STICK PRO DUO “MagicGate”, “Memory Stick Micro” и “M2” являются товарными знаками корпорации Sony.
- Данное устройство имеет функцию распознавания лиц. Используется технология распознавания лиц, разработанная корпорацией Sony.
- Товарные знаки BLUETOOTH™ принадлежат компании Bluetooth SIG, Inc., США и предоставляются корпорации Sony по лицензии.
- Microsoft, Windows, Windows Vista и DirectX являются зарегистрированными товарными знаками или товарными знаками корпорации Microsoft в США и/или в других странах.
- IBM и PC/AT являются охраняемыми товарными знаками корпорации International Business Machines.
- Intel и Pentium являются охраняемыми товарными знаками корпорации Intel.
-  или xD-Picture Card™ является товарным знаком корпорации Fuji Photo Film Co., Ltd.
- CompactFlash является товарным знаком корпорации SanDisk в США.



-  является товарным знаком компании FotoNation Inc. в США
- Все другие упоминающиеся здесь названия компаний и продуктов, могут быть товарными знаками или охраняемыми товарными знаками соответствующих компаний. В дальнейшем “™” и “®” в каждом отдельном случае не упоминаются в данном руководстве.
- Процесс растрования шрифтов True Type основан на программном обеспечении FreeType Team.
- Это программное обеспечение частично основывается на разработках независимой группы Independent JPEG Group.
- Libtiff
© Сэм Леффлер, 1988-1997
- Silicon Graphics, Inc., 1991-1997
Разрешение на использование, копирование, изменение, распространение и продажу этого программного обеспечения и его документации для любых целей настоящим предоставляется бесплатно.
- Zlib
© Жан-лу Гайли и Марк Адлер, 1995- 2002

Информация для пользователей

Программа: © Sony Corporation, 2007
Документация: © Sony Corporation, 2007

Все права защищены. Запрещается воспроизводить, переводить и преобразовывать в какой-либо машиночитаемый вид все или отдельные части настоящего руководства и описанного в нем программного обеспечения без предварительного письменного разрешения корпорации Sony.

НИ ПРИ КАКИХ ОБСТОЯТЕЛЬСТВАХ КОРПОРАЦИЯ SONY НЕ НЕСЕТ НИКАКОЙ ОТВЕТСТВЕННОСТИ ЗА КАКИЕ БЫ ТО НИ БЫЛО ПОБОЧНЫЕ, КОСВЕННЫЕ ИЛИ РЕАЛЬНЫЕ УБЫТКИ КАК ПО ГРАЖДАНСКОМУ ЗАКОНОДАТЕЛЬСТВУ, КОНТРАКТУ, ТАК И ПРИ ЛЮБЫХ ДРУГИХ ОБСТОЯТЕЛЬСТВАХ, ВОЗНИКШИХ ВСЛЕДСТВИЕ ИЛИ В СВЯЗИ С ИСПОЛЬЗОВАНИЕМ ДАННОГО РУКОВОДСТВА, ПРОГРАММНОГО ОБЕСПЕЧЕНИЯ ИЛИ ДРУГОЙ ИНФОРМАЦИИ, СОДЕРЖАЩЕЙСЯ В НИХ ИЛИ ПОЛУЧЕННОЙ В РЕЗУЛЬТАТЕ ИХ ИСПОЛЬЗОВАНИЯ.

Вскрытие пользователем печати на упаковке компакт-диска означает принятие условий настоящего соглашения. Если вы не принимаете условия соглашения, немедленно возвратите диск в нераспечатанном конверте, а также все остальные элементы упаковки по месту приобретения.

Корпорация Sony сохраняет за собой право в любое время без уведомления вносить любые изменения в данное руководство или содержащуюся в нем информацию. Использование программного обеспечения, описанного в данном руководстве, также может быть определено положениями отдельного лицензионного соглашения пользователя.

Любые исходные данные, например образцы изображений, поставляемые с данным программным обеспечением, не подлежат изменению или копированию в любых целях, за исключением личного использования. Незаконное копирование программного обеспечения является нарушением закона о защите авторских прав.

Обратите внимание, что незаконное копирование или изменение изображений или материалов, защищенных авторским правом, является нарушением прав владельца.

Можно обратиться к прилагаемому руководству “Для ознакомления в первую очередь”, в котором содержится более подробная информация.

Об иллюстрациях и экранах, используемых в данном руководстве

В данном руководстве использованы иллюстрации и экраны для модели DPP-FP70, если нет других примечаний.

Содержание

Перед началом эксплуатации

Описание деталей	6
Экран ЖКД	8
Предварительный просмотр изображений	8
Список изображений	9

Выполнение различных процедур печати

Автоматическая корректировка неудавшейся фотографии (функция AUTO TOUCH-UP)	10
Печать с настройкой функции AUTO TOUCH-UP	10
Выполнение быстрой печати (Индекс/DPOF/Все)	11
Редактирование изображений	12
Отображение меню “Редакт.”	12
Увеличение и уменьшение размера изображения	13
Перемещение изображения	13
Вращение изображения	14
Регулировка качества изображения	14
Применение специального фильтра к изображению	15
Устранение эффекта “красных глаз”	16
Печать отредактированного изображения	17
Сохранение отредактированного изображения	17

Создание Creative Print	18
Отображение меню Creative Print	18
Создание макетов печати	19
Создание календаря	20
Печать фото на документы	21
Наложение сообщения на изображение	23
Демонстрация слайдов	25
Поиск изображения	26
Размещение изображений	27
Копирование изображений	27
Удаление выбранных изображений	28
Форматирование карты памяти “Memory Stick”	29
Изменение параметров печати (Настройка печати)	30
Изменение настроек принтера (Настройка дисплея/принтера)	33

Печать с камеры PictBridge или внешнего устройства

Печать с цифровой камеры, совместимой с PictBridge	35
Печать с устройства, совместимого с Bluetooth	36
Совместимые профили соединения Bluetooth	36
Процедура печати	36
Печать с внешнего устройства	38

Печать с ПК

Установка программного обеспечения	39
Системные требования	39

Установка драйвера принтера	40
Установка программы Picture Motion Browser	42
Печать фотографий в программе Picture Motion Browser	44
Печать с помощью программного обеспечения, имеющегося в свободной продаже	49

Поиск и устранение неисправностей

При возникновении неисправности	50
При отображении сообщения об ошибке	65
Замятие бумаги	68
Чистка внутренней части принтера	68

Дополнительная информация

Меры предосторожности	70
Безопасность	70
Установка	70
Чистка	70
Ограничения в отношении копирования	71
Цветные наборы для печати	71
О картах памяти	72
“Memory Stick”	72
Карта SD	74
Карта CompactFlash	74
Технические характеристики ...	75
Диапазон печати	77
Глоссарий	78
Глоссарий символов для наложения	79
Указатель	82

Описание деталей



Подробные сведения см. на страницах, указанных в скобках.

Иллюстрации для DPP-FP70.

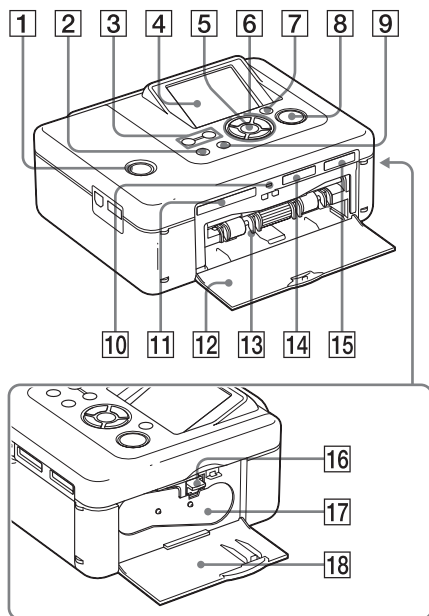
Расположение кнопок на модели DPP-FP90 и соответствующие названия идентичны, могут отличаться типы экранов ЖКД.







Передняя панель принтера

- 1 Переключатель/индикатор  (вкл/ожидание) (→ Для ознакомления в первую очередь)
- 2 Кнопка MENU
- 3 Кнопки  (уменьшение)/  (увеличение) (стр. 9)
- 4 Экран ЖКД



2,5 дюйма для DPP-FP70/3,6 дюйма для DPP-FP90

- 5 Кнопка ENTER
- 6 Кнопки со стрелками (///)
- 7 Кнопка AUTO TOUCH-UP (стр. 10)
- 8 Кнопка/индикатор PRINT
- 9 Кнопка CANCEL
- 10 Индикатор обращения
- 11 Slot для карты CompactFlash (→ Для ознакомления в первую очередь) (стр. 74)
- 12 Дверца отсека лотка для бумаги (→ Для ознакомления в первую очередь)
- 13 Отсек лотка для бумаги (→ Для ознакомления в первую очередь)
- 14 Slot для карты SD CARD (карта SD/miniSD) (→ Для ознакомления в первую очередь) (стр. 74)
- 15 Slot для карты "Memory Stick PRO" (Standard/Duo) (→ Для ознакомления в первую очередь) (стр. 72)

Правая панель принтера

- 16 Рычажок извлечения красящей ленты
(→ Для ознакомления в первую очередь)
- 17 Красящая лента
(→ Для ознакомления в первую очередь)
- 18 Дверца отсека для красящей ленты
(→ Для ознакомления в первую очередь)

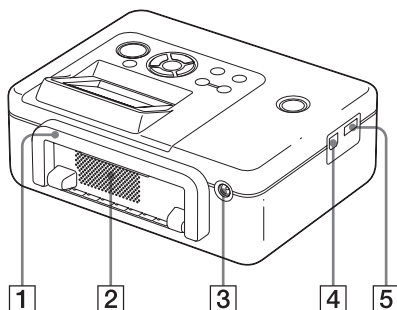

Задняя панель принтера

- 1 Ручка
При переноске принтера поднимите ручку, как показано на рисунке ниже. При использовании принтера опустите ручку обратно.

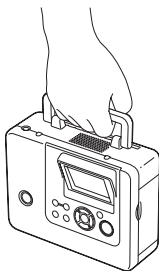

Примечания

- При переноске принтера извлеките из него карты памяти, лоток для бумаги и отключите внешние устройства. В противном случае это может привести к возникновению неисправностей.
 - При использовании принтера DPP-FP90 установите экран ЖКД в исходное положение.
- 2 Вентиляционные отверстия
 - 3 Гнездо DC IN 24V (→ Для ознакомления в первую очередь)
Подключите к этому разъему прилагаемый адаптер переменного тока.

Левая панель принтера

- 4 Разъем USB (стр. 41)
Когда принтер находится в режиме ПК, к этому разъему подключается компьютер.
- 5 Разъем PictBridge/EXT INTERFACE (стр. 35 - 38)
При использовании PictBridge-совместимой фотокамеры запоминающие устройства, например, память или устройство для хранения фотографий USB, адаптер Bluetooth USB (DPPA-BT1*) или внешнее устройство USB должны быть подключены к этому разъему.
(*В некоторых регионах адаптер USB DPPA-BT1 Bluetooth не продается.)

Экран ЖКД

Предварительный просмотр изображения

Отображение данных изображения

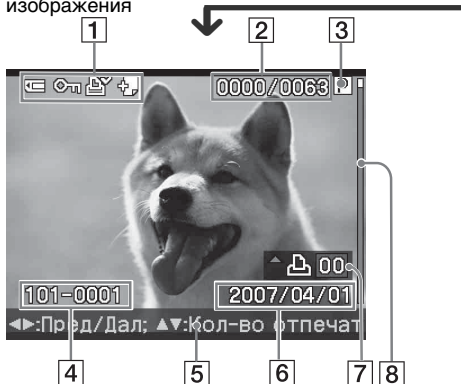

Отображение без данных об изображении

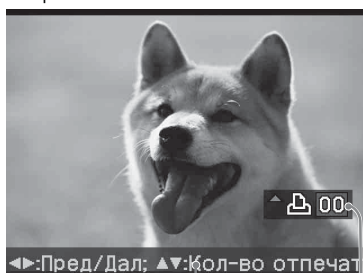

Отображение подробных данных об изображении



При каждом нажатии кнопки ENTER режим отображения изменяется. Для отображения другого изображения нажмите кнопку <1/2>.

1 Индикаторы ввода/настройки

Отображение индикаторов ввода и информации о настройках для изображения.

Значки	Значение
--------	----------



Установлена карта памяти "Memory Stick" или "Memory Stick Duo"



Установлена карта памяти SD/miniSD



Установлена карта памяти CompactFlash



Подключено внешнее устройство



Индикация защиты



Индикация настройки DPOF



Индикация связанного файла (отображается, когда изображение имеет связанный файл фильма или небольшой файл изображения для отправки по электронной почте).

2 Количество выбранных изображений/общее количество изображений

3 Индикация красящей ленты

(P: размер P/C; Чистящий картридж)

4 Номер изображения (номер папки - файла)*

(*Только файлы, совместимые с DCF. Для других форматов будет отображаться только часть имени файла.)

5 Советы по эксплуатации

6 Дата сохранения (год/месяц/день)

7 Количество копий

Для параметра количества копий можно установить значение до 20.

- Нажимайте кнопку Δ для последовательного увеличения количества копий.
- Нажимайте кнопку ∇ для последовательного уменьшения количества копий.
- Для сброса количества копий до 0 нажмите и удерживайте кнопку ∇ более двух секунд.

- 8 Полоса прокрутки
Указывает положение изображения среди других изображений, имеющихся на носителе.
- 9 Отображение подробных данных об изображении

Список изображений

DPP-FP70



DPP-FP90



- 1 Курсор (оранжевая рамка)
Можно перемещать курсор с помощью кнопок $\Delta/\nabla/\leftarrow/\rightarrow$.
- 2 Советы по эксплуатации
- 3 Полоса прокрутки
Указывает положение изображения среди других изображений, имеющихся на носителе.

Переключение дисплея в режим предварительного просмотра изображения или в режим отображения списка

Можно выбрать режим предварительного просмотра изображения или режим отображения списка следующим образом.

- **Отображение списка изображений**
В режиме предварительного просмотра нажмите кнопку Q (уменьшение). После увеличения изображения последовательно нажимайте кнопку Q . Изображение уменьшится до исходного размера и отобразится список изображений.
- **Отображение предварительного просмотра изображения**
В списке изображений с помощью кнопок $\leftarrow/\rightarrow/\Delta/\nabla$ переместите курсор на необходимое изображение и нажмите кнопку ENTER или Q (увеличение). Режим отображения изменится - список изображений изменится на предварительный вид одного изображения.
- **Увеличение предварительного просмотра изображения**
В режиме предварительного просмотра последовательно нажимайте кнопку Q (увеличение). Изображение увеличится за 6 шагов в 5 раз по сравнению с исходным размером: x1, x1,5, x2, x3, x4 и x5.

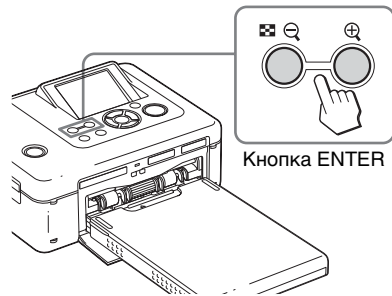

Автоматическая корректировка неудавшейся фотографии (функция AUTO TOUCH-UP)

Как работает функция “AUTO TOUCH-UP”?

Функция “AUTO TOUCH-UP” - в дополнение к автоматической регулировке Auto Fine Print4 - позволяет выполнить автоматическую корректировку фотографии следующим образом.

- Настройка яркости с использованием функции распознавания лиц
Лица распознаются автоматически. Яркость настраивается с учетом оптимальной яркости для лиц.
- Уменьшение эффекта изображения вне фокуса
Уровень вне фокуса распознается автоматически и выполняется корректировка фокуса изображения.
- Устранение “красных глаз”
Автоматически уменьшается эффект красных глаз, вызванный вспышкой.

Печать с настройкой функции AUTO TOUCH-UP

Кнопки, используемые для настройки печати с функцией AUTO TOUCH-UP

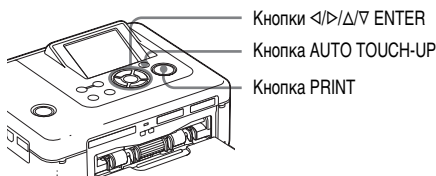

- 1** Выберите изображения. Нажимайте кнопки $\triangleleft/\triangleright$, пока не отобразится необходимое изображение. Если требуется выполнить печать нескольких изображений, заранее установите количество копий для каждого изображения.
- 2** Нажмите кнопку AUTO TOUCH-UP. Начнется настройка выбранных изображений. Результаты

настройки будут отображаться на экране. Если обнаружено лицо человека, во время настройки оно будет отображаться в рамке.

Более тщательная проверка результатов настройки
Нажмите кнопку \oplus , чтобы увеличить изображение.

Повторное отображение исходного изображения (до настройки)
Нажмите кнопку AUTO TOUCH-UP. Для отображения изображения после настройки снова нажмите кнопку AUTO TOUCH-UP.

Если до нажатия кнопки AUTO TOUCH-UP было выбрано несколько изображений
Для всех выбранных изображений будет выполнена настройка. Для отображения других изображений нажмите кнопку $\triangleleft/\triangleright$.

- 3** Нажмите кнопку PRINT. Начнется печать выбранных изображений.

Совет

Выполненные настройки применяются только при печати изображения. Для печати исходного изображения выполнение настройки не требуется.

Примечания

- В зависимости от изображения лица могут не распознаваться автоматически. Если настройка яркости лиц выполнена ненадлежащим образом, с помощью меню редактирования и настройки выполните настройку вручную (стр. 14).
- В зависимости от изображения, возможно, не удастся выполнить корректировку изображения вне фокуса. В этом случае выполните регулировку резкости вручную с помощью параметра “Резкость” в меню редактирования и настройки.
- Функция уменьшения эффекта изображения вне фокуса не работает на размытых изображениях, получившихся вследствие вибрации камеры.
- В зависимости от изображения, возможно, не удастся устранить эффект красных глаз. В этом случае выполните ручную настройку с использованием функции подавления эффекта красных глаз (стр. 16).



Для автоматического устранения “красных глаз” в данном принтере используется технология компании FotoNation Inc., США

Выполнение быстрой печати (Индекс/DPOF/Все)

Меню “Простая печать” позволяет одновременно печатать несколько изображений, хранящихся на карте памяти или внешнем устройстве. С помощью этого принтера быструю печать можно выполнить следующими способами.

• Индексная печать

Можно напечатать перечень (индекс) всех изображений, содержащихся на карте памяти или внешнем устройстве. Это позволяет легко просмотреть содержимое выбранного носителя. Количество разделительных полей на листе будет вычислено автоматически. Изображения печатаются с соответствующими им номерами (номер папки-номер файла).



• Печать изображений с настройкой DPOF

Изображения с настройкой печати DPOF (цифровой формат порядка печати) отображаются в окне предварительного просмотра со значком (). Эти изображения можно напечатать одновременно. Печать изображений выполняется в порядке их отображения в установленном количестве.

• Печать всех изображений

Можно одновременно напечатать все изображения, хранящиеся на карте памяти или внешнем устройстве.

Примечания

- Сведения о предварительной установке изображений для печати см. в руководстве по эксплуатации цифровой камеры.
- Некоторые типы цифровых камер не поддерживают функцию DPOF. Принтер может не поддерживать некоторые функции цифровой камеры.

Кнопки, используемые для простой печати

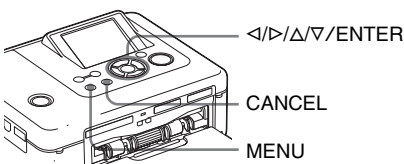

- 1 Нажмите на принтере кнопку MENU.

Отобразится строка меню.

Значок меню “Простая печать” Строка меню

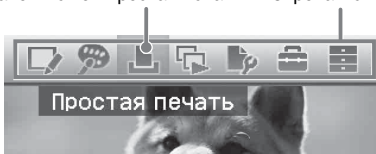

Выход из режима меню

Нажмите кнопку MENU снова. Отобразится предыдущее окно.

- 2 Нажмите кнопку </> для выбора  (Быстрая печать), а затем нажмите кнопку ENTER. Отобразится меню “Быстрая печать”.

Меню “Быстрая печать”

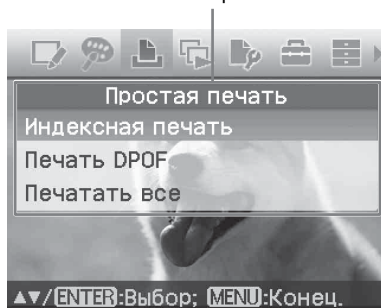

продолжение на следующей стр.

- 3** Нажмите кнопку Δ/∇ , чтобы выбрать “Индексная печать”, “Печать DPOF” или “Печатать все”, а затем нажмите кнопку ENTER.

Отобразится диалоговое окно подтверждения.

Примечание

Если нет изображений с настройкой DPOF при выборе параметра “Печать DPOF”, отобразится сообщение об ошибке.

- 4** Нажмите кнопку $\triangleleft/\triangleright$, чтобы выбрать “Да” для запуска печати или “Нет” для отмены печати, а затем нажмите кнопку ENTER.

Если выбрать “Да”, начнется печать. Во время печати мигает индикатор PRINT и отображается ход процесса печати.

Остановка печати

Нажмите кнопку CANCEL. При печати нескольких копий печать копий после текущей будет отменена.

После завершения печати бумага автоматически выводится в лоток для бумаги.

- 5** Извлеките бумагу из лотка для бумаги.

Советы

- Даже если оставшейся красящей ленты не хватит для печати установленного количества копий, печать можно продолжить. Если красящая лента закончится во время печати и появится соответствующее сообщение, следуйте инструкциям на экране для замены красящей ленты (см. “Для ознакомления в первую очередь”).
- Если для параметра “Печать с датой” меню “Настройка печати” установлено значение “Вкл”, то будет напечатана дата съемки и сохранения изображения (стр. 32).

Редактирование изображений

Отображение меню “Редакт.”

Можно отобразить меню “Редакт.” и редактировать или добавлять эффекты к изображению. Можно распечатать или сохранить просматриваемое изображение.

Кнопки, используемые в меню “Редакт.”

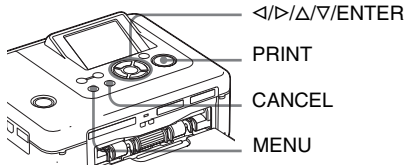

- 1** Выберите изображение, которое требуется отредактировать. Отобразите изображение в окне предварительного просмотра или переместите курсор на необходимое изображение в списке изображений.

- 2** Нажмите на принтере кнопку MENU. Отобразится строка меню.

Значок меню “Редакт.” Строка меню

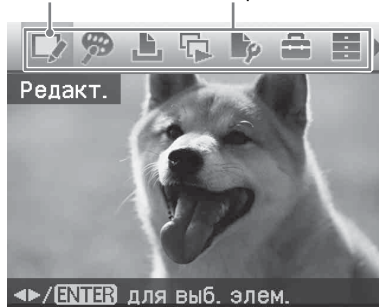

Выход из режима меню

Нажмите кнопку MENU снова. Отобразится предыдущее окно.

- 3** Нажмите кнопку $\triangleleft/\triangleright$, чтобы выбрать  (Редакт.), а затем нажмите кнопку ENTER. Отобразится меню “Редакт.”.

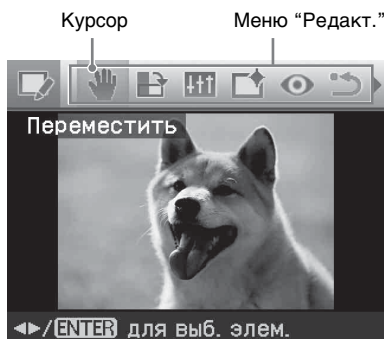



Элементы Функции

 Увеличение или уменьшение размера изображения с помощью нажатия кнопок принтера.

 Перемещение изображения.

 Вращение изображения.

 Управление качеством изображения.

 Применение фильтра к изображению.

 Уменьшение эффекта красных глаз.

 Отмена выполненного редактирования или восстановление исходного состояния изображения.





 Сохранение отредактированного изображения.

 Выход из меню "Редакт."

Совет

Можно выполнить настройку элементов меню Настройка печати, нажав кнопку MENU во время редактирования изображения.







Увеличение и уменьшение размера изображения

- 1 Выберите меню "Редакт." (стр. 12).
- 2 Нажмите кнопку  (увеличение) для увеличения изображения или  (уменьшение) для уменьшения его размера.
При каждом нажатии кнопки изображение будет увеличиваться или уменьшаться.
 -  : до 200%
 -  : до 60%

Примечание

В зависимости от размера увеличенного изображения его качество может ухудшаться.

Перемещение изображения

- 1 Выберите меню "Редакт." (стр. 12).
- 2 Нажмите кнопку  для выбора  (Переместить), а затем нажмите кнопку ENTER.
Появятся /  слева/справа/сверху/снизу изображения и его можно будет переместить.
- 3 Используйте кнопку /  для перемещения изображения. Изображение переместится в выбранном направлении.

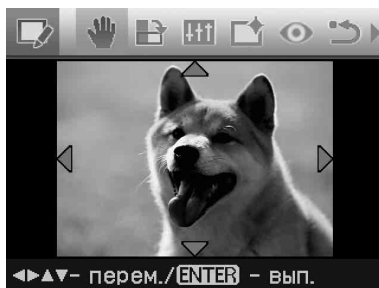

- 4 Нажмите кнопку ENTER. Положение изображения будет зафиксировано.

Совет

Для печати просматриваемого изображения нажмите кнопку PRINT (стр. 17).

Вращение изображения

- 1 Выберите меню “Редакт.” (стр. 12).
- 2 Нажмите кнопку $\triangleleft/\triangleright$ для выбора  (Повернуть), а затем нажмите кнопку ENTER. Отобразится меню “Повернуть”.

Значок меню “Повернуть” Меню “Повернуть”

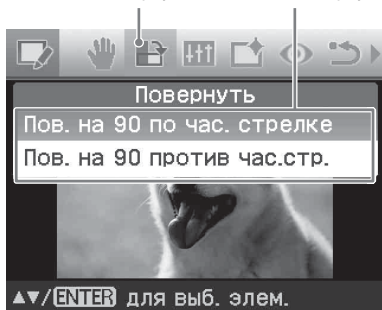

- 3 Нажмите кнопку \triangle/∇ , чтобы выбрать направление вращения изображения, а затем нажмите кнопку ENTER.
 - Пов. на 90° по час. стрелке: при каждом нажатии кнопки ENTER изображение будет поворачиваться на 90° по часовой стрелке.
 - Пов. на 90° против час.стр.: при каждом нажатии кнопки ENTER изображение будет поворачиваться на 90° против часовой стрелки.

Совет

Для печати просматриваемого изображения нажмите кнопку PRINT (стр. 17).

Регулировка качества изображения

- 1 Выберите меню “Редакт.” (стр. 12).
- 2 Нажмите кнопку $\triangleleft/\triangleright$ для выбора  (Настроить), а затем нажмите кнопку ENTER. Отобразится меню “Настроить”.

Значок меню “Настроить” Меню “Настроить”

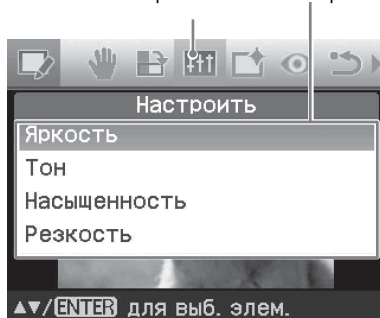

- 3 Несколько раз нажмите кнопку \triangle/∇ , чтобы выбрать необходимый инструмент регулировки качества изображения, а затем нажмите кнопку ENTER. Отобразится регулятор качества изображения.

Если выбран параметр “Яркость”.

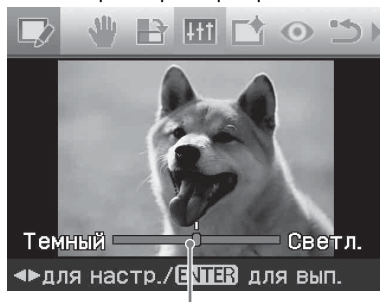

Регулятор качества изображения

- 4 Отрегулируйте уровень яркости, переместив регулятор качества изображения в требуемое положение.
 - **Яркость:** нажмите кнопку \triangleright для увеличения яркости изображения или \triangleleft - для уменьшения яркости.
 - **Тон:** нажмите кнопку \triangleright для придания изображению синего оттенка или \triangleleft для придания изображению красноватого оттенка.
 - **Насыщенность:** нажмите кнопку \triangleright для увеличения насыщенности цвета изображения или \triangleleft для уменьшения насыщенности.
 - **Резкость:** Нажмите кнопку \triangleright для увеличения резкости контуров или \triangleleft для уменьшения их резкости.

- 5** Нажмите кнопку ENTER. Изменения параметров вступят в силу. Снова откроется меню “Редакт.”.

Совет

Для печати просматриваемого изображения нажмите кнопку PRINT (стр. 17).

Применение специального фильтра к изображению

- 1** Выберите меню “Редакт.” (стр. 12).
- 2** Нажмите кнопку $\triangleleft/\triangleright$ для выбора  (Фильтр), а затем нажмите кнопку ENTER. Отобразится меню “Фильтр”.
Меню “Фильтр” Значок меню “Фильтр”

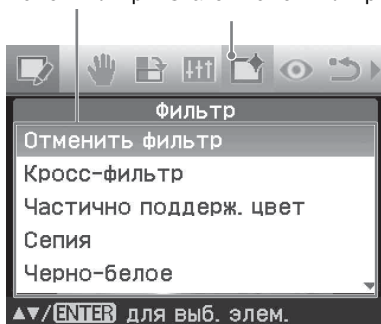

- 3** Несколько раз нажмите кнопку $\triangleleft/\triangleright$ для выбора фильтра, который необходимо применить к изображению.

- **Отменить фильтр:** отмена использования специального фильтра для изображения (настройка по умолчанию).
- **Кросс-фильтр:** добавление эффекта сияния звезд к источнику света для печати изображения с эффектом блеска.
- **Частично поддерж. цвет:** заливка пространства, окружающего объект, монохромным цветом для выделения объекта в центре.
- **Сепия:** придание изображению вида старой фотографии с блеклыми цветами.
- **Черно-белое:** изменение изображения на черно-белое.
- **Картина:** придание изображению эффекта написанной картины.

- **Рыбий глаз:** придание изображению вида фотографии, сделанной с помощью объектива типа рыбий глаз.

- 4** Нажмите кнопку ENTER. Фильтр будет применен к изображению.

- 5** Установите уровень и область для кросс-фильтра.

- ① С помощью кнопок $\triangleleft/\triangleright$ выберите “Уровень” и нажмите кнопку ENTER, затем настройте уровень ретуширования с помощью кнопок $\triangleleft/\triangleright$ и нажмите ENTER. Чем выше установленный уровень, тем больше источников света становятся блестящими.
- ② С помощью кнопок $\triangleleft/\triangleright$ выберите “Длина” и нажмите кнопку ENTER, затем настройте длину света с помощью кнопок $\triangleleft/\triangleright$ и нажмите ENTER.
- ③ Нажмите кнопку $\triangleleft/\triangleright$ для выбора **OK**. Затем нажмите кнопку ENTER.

Совет

Для печати просматриваемого изображения нажмите кнопку PRINT (стр. 17).

Устранение эффекта “красных глаз”

Если при нажатии кнопки AUTO TOUCH-UP не происходит уменьшение эффекта красных глаз от вспышки, можно выполнить эту настройку вручную.

Примечание

Если после выполнения действий для уменьшения эффекта “красных глаз” изображение было дополнительно отредактировано, например увеличено, уменьшено, повернуто или перемещено, использование данной функции может не принести желаемого эффекта. Выполняйте действия по уменьшению эффекта “красных глаз” после выполнения данных операций.

- 1 Выберите меню “Редакт.” (стр. 12).
- 2 Нажмите кнопку \langle / \rangle для выбора (Подавл. эффекта кр. глаз), а затем нажмите кнопку ENTER. На изображении появится рамка выбора, используемая для определения области уменьшения эффекта “красных глаз”.

Рамка выбора

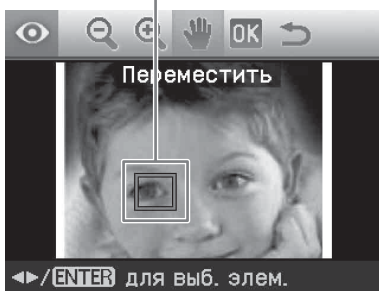

- 3 Отрегулируйте положение и размер рамки выбора. Выполните операцию по уменьшению эффекта “красных глаз” отдельно для левого и правого глаза.

Перемещение рамки выбора

- ① Нажмите кнопку \langle / \rangle для выбора (Переместить), а затем нажмите кнопку ENTER.
- ② Используйте кнопки $\langle / \rangle / \Delta / \nabla$ для перемещения рамки. Рамка переместится в выбранном направлении.
- ③ Нажмите кнопку ENTER. Положение рамки будет зафиксировано.

Регулировка размера рамки выбора

Нажмите кнопку \langle / \rangle для выбора (Увеличить) или (Уменьшить), а затем нажмите кнопку ENTER.

При каждом нажатии кнопки ENTER рамка будет увеличиваться или уменьшаться.

Можно также увеличить или уменьшить размер, нажав на принтере кнопку (увеличение) или (уменьшение).

Совет

Размер рамки должен быть в два - семь раз больше размера глаза на фотографии.

- 4 Нажмите кнопку \langle / \rangle для выбора , а затем нажмите кнопку ENTER. Область уменьшения эффекта “красных глаз” отобразится в увеличенном виде.
- 5 Нажмите кнопку ENTER. Изменения параметров вступят в силу. Отобразится меню уменьшения эффекта “красных глаз”. Повторите шаги с 3 по 5, чтобы уменьшить эффект “красных глаз” для других глаз.
- 6 Нажмите кнопку \langle / \rangle для выбора и нажмите кнопку ENTER. Снова отобразится меню “Редакт.”.

Отмена изменения параметров

В шаге 5 вместо кнопки ENTER нажмите кнопку CANCEL. Настройка эффекта уменьшения эффекта “красных глаз” будет отменена, и отобразится окно шага 2.

Совет

Для печати просматриваемого изображения нажмите кнопку PRINT (стр. 17).

Печать отредактированного изображения

- 1 Нажмите кнопку PRINT. Отобразится диалоговое окно для установки количества копий.
- 2 Нажимайте кнопки Δ/∇ для увеличения или уменьшения количества копий.
 - Нажимайте кнопку Δ для последовательного увеличения количества копий.
 - Нажимайте кнопку ∇ для последовательного уменьшения количества копий.
 - Для сброса количества копий до 1 нажмите и удерживайте кнопку ∇ более двух секунд.
- 3 Для начала печати нажмите кнопку PRINT. Просматриваемое изображение будет напечатано.

Сохранение отредактированного изображения

Если в меню “Редакт.” или “Creative Print” выбрать  (Сохранить), отобразится диалоговое окно для выбора места для сохранения изображения. Изображение можно сохранить под другим номером.

Совет

Выбранное изображение не будет заменено.

- 1 Выберите место сохранения изображения. Нажмите кнопку Δ/∇ для выбора “Memory Stick”, “Карта SD”, “CompactFlash” или “Внешнее устройство”, затем нажмите кнопку ENTER.



Совет

При выборе “Внешнее устройство”, возможно, отобразится диалоговое окно для выбора диска. Следуйте инструкциям на экране для выбора диска назначения.

Отобразится диалоговое окно для задания даты. Дату можно сохранить вместе с изображением.

- 2 Установите дату. Нажмите кнопку Δ/∇ , чтобы выбрать числовое значение, а затем нажмите кнопку \leftarrow/\rightarrow для выбора дня, месяца и года. Затем нажмите кнопку ENTER.

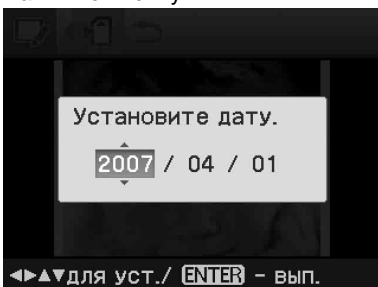

Отредактированное с помощью меню “Редакт.” или меню Creative Print изображение сохраняется как новое изображение. Отобразится диалоговое окно с новым номером изображения (номер папки-номер файла).

- 3 Нажмите кнопку ENTER.

Примечание

Не выключайте принтер, не извлекайте карту памяти и не отключайте внешнее устройство во время сохранения изображения. Это может привести к повреждению принтера, карты памяти, карты USB или внешнего устройства или к потере данных.

Создание Creative Print

Для изображений, сохраненных на карте памяти или на внешнем устройстве, можно выполнить следующие виды печати.

Меню	Можно создать...
Макет печати	Печать изображений, разделенных на 2/4/9/13/16 частей.
Календарь	Календари с использованием любимых изображений.
Код фото	Код фото с указанием размеров изображения по вертикали и горизонтали.
Наложение	Печать с наложением сообщений, рукописных символов или иллюстраций.

Отображение меню Creative Print

Кнопки, используемые в меню Creative Print

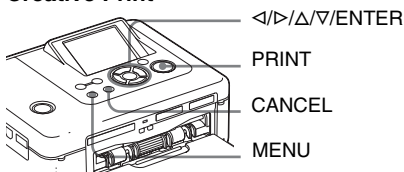

- 1 Нажмите кнопку MENU. Отобразится строка меню.

Значок меню Creative Print Строка меню

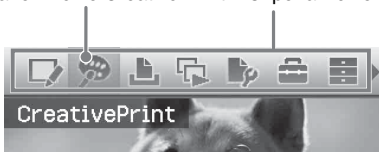

Выход из режима меню

Нажмите кнопку MENU снова. Отобразится предыдущее окно.

- 2 Нажмите кнопку </>, чтобы выбрать  (Creative Print), а затем нажмите кнопку ENTER. Отобразится меню Creative Print.

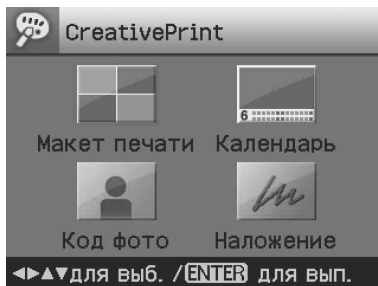

Отмена незаконченных операций

Нажмите кнопку CANCEL. Отобразится окно предыдущего шага. При выполнении некоторых шагов отменить операцию нельзя.

Совет

Во время использования режима Creative Print можно нажать кнопку MENU для настройки некоторых элементов меню "Настройка печати".

Выход из меню Creative Print

- В процессе выполнения операций нажмите кнопку MENU и выберите "Creative Print завершено".
- Отобразите изображения для предварительного просмотра, нажмите кнопку </>/Δ/∇, чтобы выбрать , а затем нажмите кнопку ENTER.

Возможно, отобразится диалоговое окно сохранения изображения (стр. 17).

Создание макетов печати

Можно создать изображения, разделенные на 2, 4, 9, 13 или 16 частей.



- 1 Выберите меню Creative Print (стр. 18).
- 2 Нажмите кнопку $\triangleleft/\triangleright/\Delta/\nabla$ для выбора “Макет печати”, а затем нажмите кнопку ENTER. Отобразятся шаблоны макетов печати.

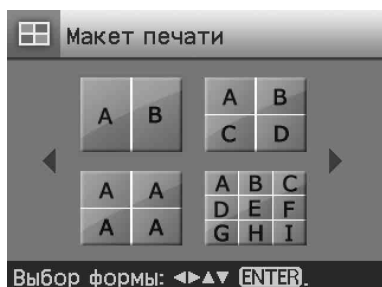

- 3 Нажмите кнопку $\triangleleft/\triangleright/\Delta/\nabla$ для выбора требуемого шаблона, а затем нажмите кнопку ENTER. Отобразится окно предварительного просмотра выбранного шаблона. Область изображения

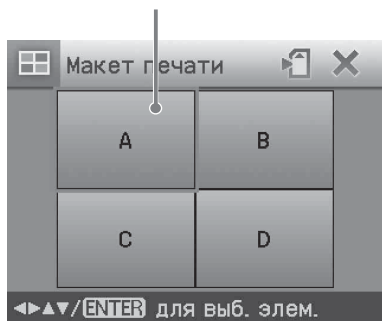

Совет

Области можно выбирать и чередовать в любом порядке.

- 4 Нажимайте кнопку $\triangleleft/\triangleright/\Delta/\nabla$ для выбора требуемой области изображения, а затем нажмите кнопку ENTER. Отобразится окно для выбора изображения.

- 5 Нажимайте кнопку $\triangleleft/\triangleright/\Delta/\nabla$, чтобы выбрать требуемое изображение, а затем нажмите кнопку ENTER. Отобразится окно, используемое для регулировки положения изображения.

Элементы управления



- 6 Отрегулируйте размер и положение выбранного изображения. Нажмите кнопку $\triangleleft/\triangleright$ для выбора требуемого элемента настройки, а затем нажмите кнопку ENTER.

Элементы Функции

 Увеличение или уменьшение размера изображения с помощью нажатия кнопок принтера.

 С помощью кнопки $\triangleleft/\triangleright/\Delta/\nabla$ переместите изображение, а затем нажмите кнопку ENTER.

 При каждом нажатии кнопки ENTER изображение будет поворачиваться на 90° по часовой стрелке.

Кнопка AUTO TOUCH-UP

Автоматическая настройка неудавшегося фото, например, имеющего недостатки в подсветке, недостатки изображения вне фокуса или эффект красных глаз, с помощью кнопки на принтере.

продолжение на следующей стр.

7 Нажмите кнопку \langle / \rangle для выбора **OK**, а затем нажмите кнопку ENTER.

Выбранное изображение будет добавлено в область изображения. При выборе шаблона с несколькими изображениями повторите шаги 4 - 7, чтобы выбрать изображение для каждой области.

Совет

Чтобы сохранить или распечатать просматриваемые макеты изображений, см. стр. 17.

Создание календаря

Для создания календарей можно использовать любимые изображения.



1 Выберите меню Creative Print (стр. 18).

2 Нажмите кнопку $\langle / \rangle / \Delta / \nabla$, чтобы выбрать “Календарь”, а затем нажмите кнопку ENTER. Отобразится окно для выбора типа календаря.

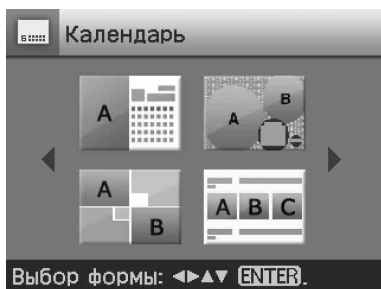

3 Нажмите кнопку $\langle / \rangle / \Delta / \nabla$ для выбора требуемого шаблона, а затем нажмите кнопку ENTER. Отобразится окно предварительного просмотра выбранного шаблона.

Область изображения Область календаря



Совет

Области календаря и изображения можно чередовать в любом порядке.

4 Выберите изображение. При выборе шаблона с несколькими изображениями повторите действия, описанные ниже, чтобы выбрать изображение для каждой области.

① Несколько раз нажмите кнопку $\langle / \rangle / \Delta / \nabla$, чтобы выбрать область изображения, а затем нажмите кнопку ENTER. Отобразится список изображений.

② Нажимайте кнопку $\langle / \rangle / \Delta / \nabla$, чтобы выбрать нужное изображение, а затем нажмите кнопку ENTER. Отобразится окно, используемое для регулировки угла и положения изображения. Информацию о регулировке см. в шаге 6 на стр. 19.

③ Нажмите кнопку \langle / \rangle для выбора **OK**, а затем нажмите кнопку ENTER. Выбранное изображение отобразится в соответствующей области.

5 Настройте календарь.

① Нажимайте кнопку $\langle / \rangle / \Delta / \nabla$ для выбора области календаря и нажмите кнопку ENTER для отображения окна настройки календаря.

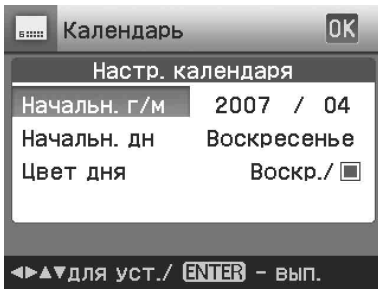

- ② Нажмите кнопку \triangle/∇ , чтобы выбрать следующие элементы, а затем нажмите кнопку \triangle/∇ для выбора параметра.

Элемент меню Функции

Начальн. г/м

Задаёт месяц и год начала календаря. Нажимайте кнопку \triangle/∇ , чтобы выбрать месяц или год, а затем нажмите кнопку \triangle/∇ для подтверждения значения. Нажмите кнопку ENTER.

Начальн. дн.

Задаёт день недели (крайнее левое положение в календаре). Нажмите кнопку \triangle/∇ , чтобы выбрать "Воскресенье" или "Понедельник". Затем нажмите кнопку ENTER.

Цвет дня

Задаёт цвет, которым суббота и воскресенье отображаются в календаре. Нажмите кнопку \triangleright , а затем \triangle/∇ , чтобы выбрать требуемый цвет для этих дней. Затем нажмите кнопку ENTER.

- ③ Нажимайте кнопку $\triangle/\nabla/\triangle/\nabla$ для выбора **OK**, а затем нажмите кнопку ENTER.
Календарь отобразится в соответствующей области.

Совет

Чтобы сохранить или распечатать просматриваемый календарь, см. стр. 17.

Печать фото на документы

Можно указать нужные размеры по вертикали и горизонтали для изображения для печати в качестве фото для удостоверения личности или паспорта или для небольшой рамки.



- 1 Выберите меню Creative Print (стр. 18).
- 2 С помощью кнопок $\triangle/\nabla/\triangle/\nabla$ выберите параметр "Код фото", а затем нажмите кнопку ENTER. Отобразится окно настройки высоты и ширины фото для документов.

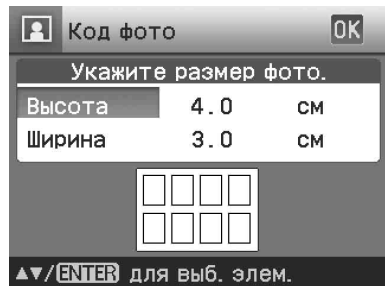

Совет

Значение высоты и ширины можно задать в диапазоне от 2,0 до 6,0 см.

- 3 С помощью кнопок \triangle/∇ выберите нужную высоту или ширину и нажмите кнопку ENTER. Курсор перемещается в область ввода чисел.
- 4 С помощью кнопок \triangle/∇ установите размер и нажмите кнопку ENTER. Отображается предварительный вид фотографии указанного размера.
- 5 Повторите действия 3 и 4, если необходимо указать другие размеры.

продолжение на следующей стр.

6 Нажмите кнопку Δ/∇ для выбора **OK**, а затем нажмите кнопку ENTER.

Отобразится окно для выбора изображения.

7 С помощью кнопок $\triangleleft/\triangleright/\Delta/\nabla$ выберите нужное изображение, а затем нажмите кнопку ENTER. Отобразится окно, используемое для регулировки положения изображения.

8 Отрегулируйте размер и положение выбранного изображения. Нажмите кнопку $\triangleleft/\triangleright$ для выбора требуемого элемента настройки, а затем нажмите кнопку ENTER.

Элементы управления

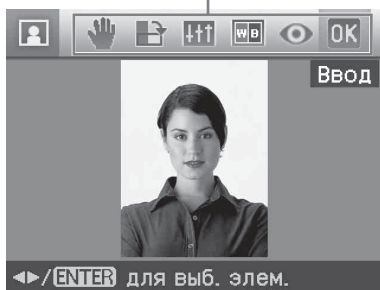

Элементы Функции

 Увеличение или $\triangleleft/\triangleright/\Delta/\nabla$ уменьшение размера изображения с помощью нажатия кнопок принтера.

 С помощью кнопки $\triangleleft/\triangleright/\Delta/\nabla$ переместите изображение, а затем нажмите кнопку ENTER.

 При каждом нажатии кнопки ENTER изображение будет поворачиваться на 90° по часовой стрелке.

Элементы Функции

 С помощью кнопки Δ/∇ выберите нужный элемент управления, а затем нажмите кнопку ENTER. Отобразится регулятор качества изображения. С помощью кнопки $\triangleleft/\triangleright$ переместите регулятор в нужное положение для настройки уровня яркости, тона, насыщенности или резкости.

 Изменение изображения на монохромное.

 Уменьшение эффекта "красных глаз". (стр. 16)

Кнопка AUTO TOUCH-UP
Автоматическая настройка неудавшегося фото, например, имеющего недостатки в подсветке, недостатки изображения вне фокуса или эффект красных глаз, с помощью кнопки на принтере.

9 Нажмите кнопку $\triangleleft/\triangleright$ для выбора **OK**, а затем нажмите кнопку ENTER.

Отобразится предварительный вид фотографии на документы.

Совет

Чтобы сохранить и распечатать просматриваемое фото на документы, см. стр. 17.

Примечание

Возможно, функцию печати фото на документы нельзя будет использовать для создания фотографий для удостоверения личности или паспорта. Ознакомьтесь с требованиями к фотографиям в сертификате перед предъявлением удостоверения или паспорта.

Наложение сообщения на изображение

На изображение можно поместить заданные сообщения, рукописные символы или иллюстрации (наложение).



Совет

Для наложения рукописных знаков или иллюстрации напишите или нарисуйте их с помощью черной ручки на белой бумаге, сфотографируйте их с помощью цифровой камеры и сохраните их на карте памяти. См. также "Глоссарий символов для наложения" на стр. 79.

- 1 Выберите меню Creative Print (стр. 18).
- 2 Нажмите кнопку $\langle \triangleright / \nabla \triangleright$, чтобы выбрать "Наложение", затем нажмите кнопку ENTER. Отобразится окно для выбора фонового изображения.
- 3 Выберите изображение для фона.
 - 1 Нажмите $\langle \triangleright / \nabla \triangleright$ для выбора изображения в качестве фона, затем нажмите кнопку ENTER. Отобразится окно, используемое для регулировки угла и положения изображения. Информацию о регулировке см. в шаге 6 на стр. 19.
 - 2 Нажмите кнопку $\langle \triangleright$ для выбора **OK**, а затем нажмите кнопку ENTER. Отобразится окно предварительного просмотра.
- 4 Наложение рукописной надписи или заданного сообщения стандартного формата поверх фонового изображения.

■ Наложение рукописного сообщения

- 1 Нажмите кнопку $\langle \triangleright / \nabla \triangleright$, чтобы выбрать  (Рукописное сообщение), затем нажмите кнопку ENTER.

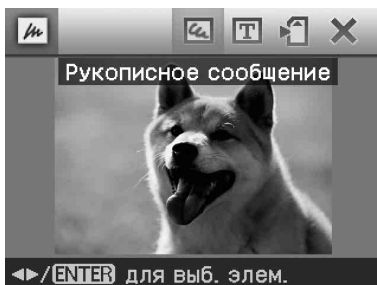

Отобразится окно для выбора изображения для наложения.

- 2 С помощью кнопок $\langle \triangleright / \nabla \triangleright$ выберите изображение, на которое необходимо выполнить наложение, и нажмите кнопку ENTER. Выберите заранее подготовленное изображение с рукописной надписью или иллюстрацией. Отобразится курсор обрезки.
- 3 С помощью кнопок $\langle \triangleright / \nabla \triangleright$ укажите начальную точку области для наложения, затем нажмите кнопку ENTER.



- 4 С помощью кнопок $\langle \triangleright / \nabla \triangleright$ укажите конечную точку области, затем нажмите кнопку ENTER.

продолжение на следующей стр.



Отобразится окно выбора цвета.

Возврат к предыдущему шагу

Нажмите кнопку CANCEL.

- ⑤ С помощью кнопок </>/Δ/∇ выберите нужный цвет, а затем нажмите кнопку ENTER. Отобразится окно, используемое для регулировки угла и положения накладываемого изображения. Информацию о регулировках см. в шаге 6 на стр. 19.
- ⑥ Нажмите кнопку </> для выбора **OK**, а затем нажмите кнопку ENTER. Отобразится предварительный просмотр выбранного изображения, наложенного на фоновое изображение.

■ Наложение сообщения стандартного формата

- ① Нажмите кнопку </> для выбора **T** (Сообщение стандартного формата), а затем нажмите кнопку ENTER. Отобразится окно для выбора заданного сообщения.



- ② С помощью кнопок Δ/∇ выберите необходимое сообщение и нажмите кнопку ENTER. Отобразится окно выбора цвета.
- ③ С кнопкой </>/Δ/∇ выберите нужный цвет, а затем нажмите кнопку ENTER. Отобразится окно, используемое для регулировки угла и положения изображения. Информацию о регулировках см. в шаге 6 на стр. 19.
- ④ Нажмите кнопку </> для выбора **OK**, а затем нажмите кнопку ENTER. Отобразится предварительный просмотр сообщения, наложенного на фоновое изображение.

Наложение нескольких рукописных надписей или заданных сообщений

Нажмите кнопку </> для выбора **☞** (Рукописное сообщение) или **T** (Сообщение стандартного формата) и повторите действия шага 4.

Совет

Чтобы сохранить и распечатать просматриваемое изображение для наложения, см. стр. 17.

Демонстрация слайдов

Можно организовать демонстрацию слайдов изображений, сохраненных на карте памяти или на внешнем устройстве. Можно также вручную распечатать отображаемое изображение.

Кнопки, используемые в этом разделе

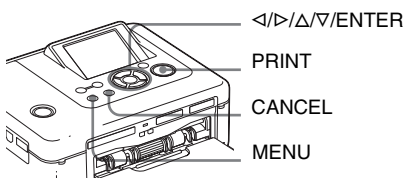

- 1 Нажмите кнопку MENU. Отобразится строка меню.
Строка меню Значок меню "Слайд-шоу"

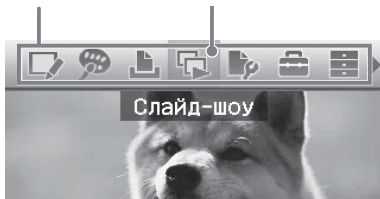

Выход из режима меню
Нажмите кнопку MENU снова. Отобразится предыдущее окно.

- 2 Нажмите кнопку </>, чтобы выбрать  (Слайд-шоу), а затем нажмите кнопку ENTER. Отобразится меню "Слайд-шоу".
Меню "Слайд-шоу"

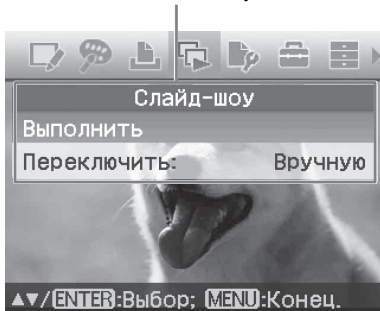

- 3 Нажмите кнопку Δ/∇, чтобы выбрать "Переключить", а затем нажмите кнопку ENTER. Отобразится окно для задания способа переключения изображений.

- 4 Нажмите кнопку Δ/∇, чтобы выбрать "Авто" для автоматического переключения изображений или "Вручную" для переключения вручную. Затем нажмите кнопку ENTER.

- 5 Нажмите кнопку Δ/∇, чтобы выбрать "Выполнить", а затем нажмите кнопку ENTER.
 - При выборе элемента "Авто": изображения, хранящиеся на карте памяти или внешнем устройстве, будут автоматически отображаться одно за другим.
 - При выборе элемента "Вручную": будет отображаться то изображение из списка, на которое помещен курсор. Для переключения между изображениями нажимайте кнопку </>.

Остановка демонстрации слайдов
Нажмите кнопку CANCEL.

Совет

Если демонстрация слайдов выполняется вручную, то с помощью кнопки PRINT можно распечатать отображаемое изображение.

Примечания

- В зависимости от изображения для его отображения может потребоваться некоторое время.
- Невозможно отобразить изображения, которые не отображаются в виде уменьшенных копий, поскольку они повреждены или по другой причине.

Поиск изображений

С помощью меню поиска можно выполнить поиск изображения на карте памяти или на внешнем устройстве по номеру или дате изображения.

Примечания

Можно выполнять поиск только тех изображений, которые сохранены как файлы DCF.

Кнопки, используемые в этом разделе

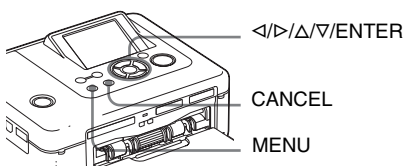

- 1 Нажмите кнопку MENU. Отобразится строка меню. Значок меню “Поиск изображ.”

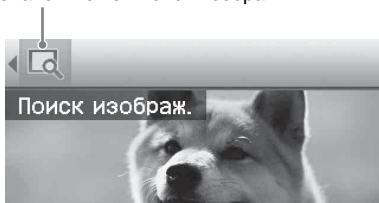

Выход из режима меню

Нажмите кнопку MENU снова. Отобразится предыдущее окно.

- 2 Нажмите кнопку </> для выбора  (Поиск изображ.), а затем нажмите кнопку ENTER. Отобразится меню “Поиск изображ.”. Меню “Поиск изображ.”

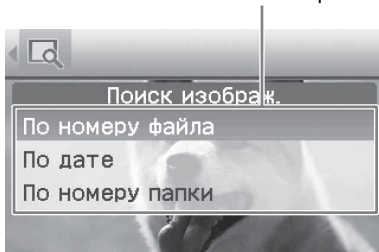

- 3 Нажимайте Δ/∇ для выбора клавиши поиска, а затем нажмите кнопку ENTER. Отобразится диалоговое окно, в котором необходимо указать критерии поиска.

- 4 Нажмите кнопку </> для выбора элемента, затем нажмите кнопку Δ/∇ для указания чисел.

- При выборе элемента “По номеру файла”: укажите начальный и конечный номера файлов (номера папки и файла), которые требуется найти.

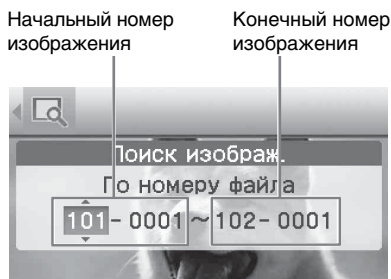

Совет

Приведенный выше экран отображается, если подключена цифровая камера Sony Cyber-shot.

- При выборе элемента “По дате”: укажите начальную и конечную даты файлов, которые требуется найти.

Начальная дата Конечная дата

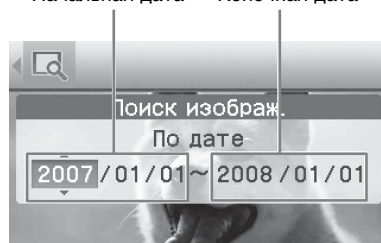

Совет

Чтобы выполнить поиск изображений, относящихся к определенному дню, введите в обоих полях одинаковую дату.

- При выборе элемента “По номеру папки”: укажите номер папки изображений, которые требуется найти.

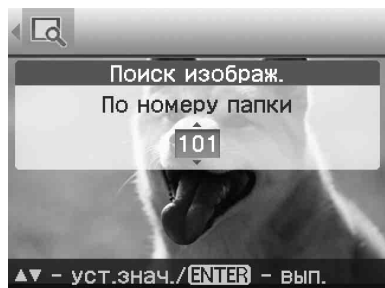

- 5 Нажмите кнопку ENTER. Начнется поиск. По завершении поиска отобразятся результаты поиска.

Если изображения не найдены

Отобразится сообщение “Изображения не найдены”.

- 6 Нажмите кнопку ENTER. Отобразится найденное изображение. До открытия меню результаты поиска отображаются как состояние. При поиске в списке изображений рядом с соответствующими изображениями будет отображаться индикация “01”.

- При выборе элементов “По номеру файла” и “По дате” на найденных изображениях отображается индикация “01”, обозначающая их количество для печати. Выбранные изображения можно легко проверить с помощью списка изображений.
- При выборе элемента “По номеру папки” отображается первое или последнее изображение в выбранной папке.

Совет

Чтобы напечатать найденное изображение, нажмите кнопку $\triangleleft/\triangleright/\triangleup/\triangledown$ для выбора необходимого изображения и нажмите кнопку ENTER для отображения предварительного изображения. Нажмите кнопку $\triangleup/\triangledown$ для выбора количества копий, а затем для начала печати нажмите кнопку PRINT.

Размещение изображений

Кнопки, используемые в этом разделе

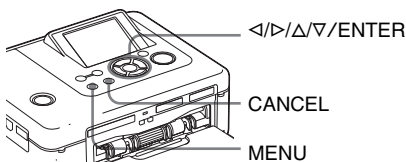

Копирование изображений

Можно копировать изображения с одной карты памяти на другую, вставленную в слот для карты памяти или с внешнего устройства, подключенного к разъему PictBridge/EXT INTERFACE.

- 1 Нажмите кнопку MENU. Отобразится строка меню. Строка меню Значок меню “Работа с файлами”

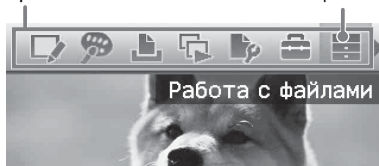

Выход из режима меню

Нажмите кнопку MENU снова. Отобразится предыдущее окно.

- 2 Нажмите кнопку $\triangleleft/\triangleright$ для выбора  (Работа с файлами), а затем нажмите кнопку ENTER. Отобразится меню “Файл”. Меню “Работа с файлами”

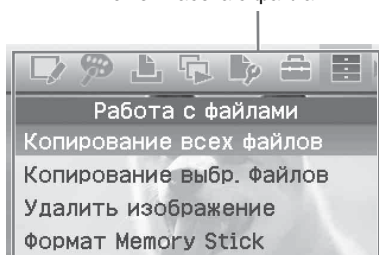

продолжение на следующей стр.

3 Нажмите Δ/∇ чтобы выбрать “Копирование всех файлов” или “Копирование выбранных файлов” и нажмите ENTER.

- При выборе элемента “Копирование всех файлов” изображение, хранящееся на карте памяти или во внешнем устройстве, будет отображаться на экране ЖКД.
- При выборе элемента “Копирование выбранных файлов” отобразится диалоговое окно для выбора места для копирования изображений. Перейдите к шагу 6.

4 С помощью кнопок $\triangleleft/\triangleright/\Delta/\nabla$ выберите нужное изображение и нажмите кнопку ENTER. Повторите этот шаг, если требуется скопировать несколько изображений.

Отмена выбора

С помощью кнопок $\triangleleft/\triangleright/\Delta/\nabla$ выберите изображение, выбор которого требуется отменить, и нажмите кнопку ENTER еще раз.

5 Нажмите кнопку MENU. Отобразится диалоговое окно для указания места для копирования.

6 Нажмите кнопку Δ/∇ для выбора “Memory Stick”, “Карта SD”, “CompactFlash” или “Внешнее устройство”, затем нажмите кнопку ENTER.



Совет

При выборе “Внешнее устройство”, возможно, отобразится диалоговое окно для выбора диска. Следуйте инструкциям на экране для выбора диска назначения.

Примечание

Невозможно скопировать изображение на такую же карту памяти или внешнее устройство, так как они содержат копируемое изображение.

Отобразится диалоговое окно для выбора папки.

7 Нажмите кнопку Δ/∇ , чтобы выбрать требуемую папку, а затем нажмите кнопку ENTER. Выбранные изображения копируются в папку назначения.

Совет

Для выхода из меню “Работа с файлами” в любой момент времени нажмите кнопку CANCEL.

Примечание

Не выключайте принтер, не извлекайте карту памяти и не отключайте внешнее устройство при копировании изображений. Это может привести к повреждению принтера, карты памяти, внешнего устройства USB или к потере данных.

Удаление выбранных изображений

Можно выбрать и удалить изображения, хранящиеся на карте памяти.

- 1** Нажмите кнопку MENU. Отобразится строка меню.
- 2** Нажмите кнопку $\triangleleft/\triangleright$ для выбора  (Работа с файлами), а затем нажмите кнопку ENTER. Отобразится меню “Работа с файлами”.
- 3** Нажмите кнопку Δ/∇ “Удалить изображение”, а затем нажмите кнопку ENTER. Отобразится список изображений.

Значок удаления



- 4** Нажмите кнопки $\triangleleft/\triangleright/\Delta/\nabla$ для перемещения значка удаления на изображение, которое требуется удалить, затем нажмите кнопку ENTER. Повторите этот шаг, если требуется удалить несколько изображений.

Отмена выбора

С помощью кнопок $\triangleleft/\triangleright/\Delta/\nabla$ выберите изображение, выбор которого требуется отменить, и нажмите кнопку ENTER еще раз.

- 5** Нажмите кнопку MENU. Отобразится диалоговое окно подтверждения.
- 6** Нажмите кнопку $\triangleleft/\triangleright$ для выбора "OK", а затем нажмите кнопку ENTER. Выбранные изображения будут удалены.

Совет

Для выхода из меню "Работа с файлами" нажмите кнопку MENU или CANCEL.

Примечания

- Во время удаления не выключайте принтер и не извлекайте карту памяти. Это может привести к повреждению принтера или карты памяти. Кроме того, могут быть потеряны данные.
- Удаленное изображение восстановить невозможно. Прежде чем удалять изображение, обязательно проверьте, что это именно то изображение, которое требуется удалить.

- При удалении изображения с индикацией связанного файла (📎) будет также удален связанный файл движения или файл электронной почты.
- Нельзя удалить изображение с защитой, отмеченное индикацией защиты (🔒) или с индикацией настройки DPOF (📄). Для удаления таких изображений используйте цифровую камеру. Подробные сведения см. в инструкциях по эксплуатации к цифровой камере.

Форматирование карты памяти "Memory Stick"

Можно форматировать "Memory Stick".

- 1** Нажмите кнопку MENU. Отобразится строка меню.
- 2** Нажмите кнопку $\triangleleft/\triangleright$ для выбора  (Работа с файлами), а затем нажмите кнопку ENTER. Отобразится меню "Работа с файлами".
- 3** Нажмите кнопку Δ/∇ для выбора "Формат Memory Stick", затем нажмите кнопку ENTER. Отобразится диалоговое окно подтверждения.
- 4** Нажмите кнопку $\triangleleft/\triangleright$ для выбора "OK", а затем нажмите кнопку ENTER. "Memory Stick" отформатирована.

Примечания

- При форматировании "Memory Stick" все изображения с карты будут удалены.
- Во время форматирования не выключайте принтер и не извлекайте карту памяти. Иначе это может привести к повреждению принтера или карты памяти. Кроме того, могут быть потеряны изображения.
- Невозможно выполнить форматирование карт памяти, кроме "Memory Stick", или внешнего устройства.

Изменение параметров печати (Настройка печати)

С помощью меню “Настройка печати” можно изменять параметры печати, перечисленные на стр. 31 и 32.

Кнопки, используемые в этом разделе

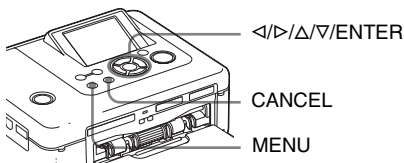

- 1 Нажмите кнопку MENU. Отобразится строка меню.

Строка меню Значок меню “Настройка печати”

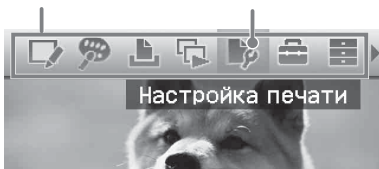

Выход из режима меню

Нажмите кнопку MENU снова. Отобразится предыдущее окно.

- 2 Нажмите кнопку </>, чтобы выбрать  (Настройка печати), а затем нажмите кнопку ENTER. Отобразится меню “Настройка печати”.

Меню “Настройка печати”

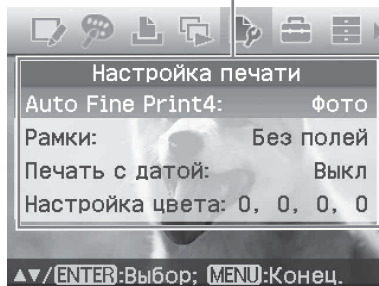



Примечание

При выполнении операций Creative Print будет невозможно осуществить выбор элементов, кроме параметра “Настройка цвета”. (Значения параметров, которые нельзя выбрать и изменить будут отображены серым цветом.)

- 3 Нажмите кнопку Δ/∇ для выбора нужного значения параметра, затем нажмите кнопку ENTER. Отобразится экран настройки выбранного параметра (следующая страница).
- 4 Нажмите кнопку Δ/∇ для выбора нужного параметра, затем нажмите кнопку ENTER. Параметр установлен.

Совет

Для выхода из меню “Настройка печати” нажмите кнопку MENU.

Элемент меню	Значение	Содержание
Auto Fine Print4	Фото*/ Яркий	<p>Функция автоматического исправления качества изображения, в результате чего распечатанное изображение получается живее, ярче и отчетливее. Применение этой функции особенно эффективно для темных изображений с низкой контрастностью. После корректировки кожа человека на изображениях приобретает натуральный оттенок, зелень травы и листьев естественна, а небо становится ясного лазурного цвета.</p> <ul style="list-style-type: none"> • Фото: автоматическая настройка изображения. Изображение при печати получается естественным и качественным (рекомендуется). • Яркий: автоматическая настройка изображения, при которой резкость изображения увеличена, и изображение живее и ярче, чем в режиме "Фото". <p>Совет Настройка оптимального качества изображения, выполненного с помощью цифровой камеры, совместимой с Exif Print (Exif 2.21).</p> <p>Примечания</p> <ul style="list-style-type: none"> • Данные изображения не корректируются. • Во время печати в режиме работы с ПК параметр "Auto Fine Print 4", заданный в драйвере принтера, имеет приоритет по сравнению с параметром, заданным здесь. В режиме "PictBridge" этот параметр остается эффективным.
	Выкл	Печать изображений без корректировок.
Рамки	Образец 1/2	<p>Печать с рамками вокруг изображения. Чтобы оставить одинаковые границы сверху, снизу, справа и слева от изображения, выберите "Образец 2". Для печати изображения без обрезки краев выберите "Образец 1".</p> <p>Примечания В зависимости от изображения при выборе параметра "Образец 2" его можно распечатать с обрезанными верхним и нижним или правым и левым краями.</p>
	Без полей*	<p>Печать без пустого пространства вокруг изображения.</p> <p>Примечание При печати стандартного снимка размером 4:3 с помощью цифровой камеры верхний и нижний края изображения будут обрезаны, и изображение будет распечатано как изображение размером 3:2.</p>
		<div style="display: flex; justify-content: space-around; align-items: center;"> <div style="text-align: center;">  <p>Образец 1</p> </div> <div style="text-align: center;">  <p>Образец 2</p> </div> <div style="text-align: center;">  <p>Без полей</p> </div> </div>

*: Настройки по умолчанию
[продолжение на следующей стр.](#)

Элемент меню	Значение	Содержание
Печать с датой	Вкл	<p>Печать даты съемки на изображении, если изображение записано в файле формата DCF (Правило проектирования файловых систем для видеокамер). Чтобы выполнить печать с датой съемки, выполняйте снимок в формате файла DCF.</p> <p>Если изображение сохраняется с помощью принтера, будет распечатана дата сохранения.</p>
	Выкл*	Печать изображения без даты.
Настройка цвета		<p>Настройка цветов и резкости печати. Нажмите кнопку \triangle/∇ для выбора элемента цвета ("R" (красный), "G" (зеленый) или "B" (синий)) или элемента "S" (резкость), затем нажмите кнопку \triangle/∇ для установки нужного уровня. Уровни для R, G, B можно установить в диапазоне от +4 до -4, а для S - в диапазоне от +7 до 0.</p> <p>R: настройка красного и синего цветов. Чем больше устанавливаемое значение, тем выше интенсивность красного цвета изображения, как будто на него падает красный свет. Чем меньше значение, тем темнее будет изображение, словно на него нанесли слой светло-голубого цвета.</p> <p>G: настройка зеленого и сиреневого цветов. Чем больше устанавливаемое значение, тем выше интенсивность зеленого цвета изображения, как будто на него падает зеленый свет. Чем меньше значение, тем темнее будет изображение, словно на него нанесли слой красного цвета с сиреневым оттенком.</p> <p>B: настройка синего и желтого цветов. Чем больше устанавливаемое значение, тем выше интенсивность синего цвета изображения, как будто на него падает синий свет. Чем меньше значение, тем темнее будет изображение, словно на него нанесли слой желтого цвета.</p> <p>S: чем выше уровень, тем четче контуры. (*R: 0/G:0/B:0/S:0)</p>

*: Настройки по умолчанию

Изменение настроек принтера (Настройка дисплея/принтера)

С помощью меню “Настройка дисплея/принтера” можно изменять настройки отображения и печати, приведенные на стр. 34.

Кнопки, используемые в этом разделе

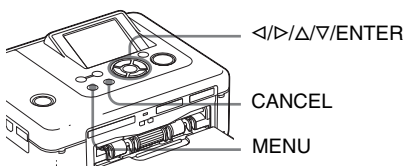

- 1 Нажмите кнопку MENU. Отобразится строка меню.

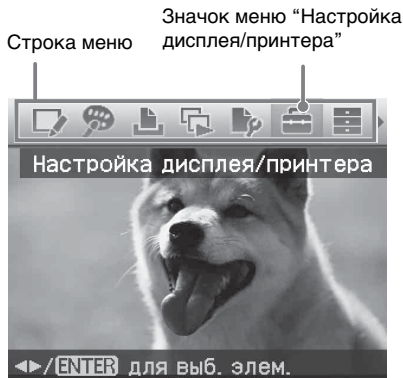

Выход из режима меню
Нажмите кнопку MENU снова. Отобразится предыдущее окно.

- 2 Нажмите кнопку ◀/▶ для выбора (Настройка дисплея/принтера), затем нажмите кнопку ENTER. Отобразится меню “Настройка дисплея/принтера”.

Меню “Настройка дисплея/принтера”

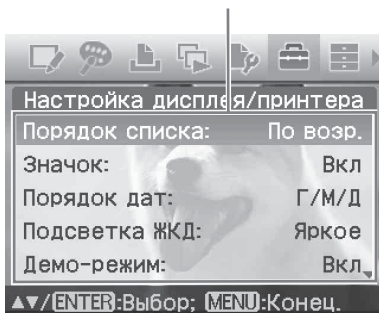

- 3 Нажмите кнопку Δ/∇ для выбора нужного значения параметра, затем нажмите кнопку ENTER. Отобразится экран настройки выбранного параметра (следующая страница). Для отображения скрытых элементов настройки просмотрите окно с помощью кнопки Δ/∇.

Примечание

При выполнении операций редактирования или Creative Print некоторые элементы нельзя выбрать или заменить. Такие параметры нельзя изменить и они будут отображены серым цветом.

- 4 Нажмите кнопку Δ/∇ для выбора нужного параметра, затем нажмите кнопку ENTER. Параметр установлен.

Совет

Для выхода из меню “Настройка дисплея/принтера” нажмите кнопку MENU.

Элемент меню	Значение	Содержание
Порядок списка	По возр.*	В окне списка изображений изображения отображаются в порядке их номеров, начиная с наименьшего.
	По убыв.	В окне списка изображений изображения отображаются в порядке их номеров, начиная с наибольшего.
Значок	Вкл	В окне списка изображений изображения без данных пиктограмм (миниатюрное изображение в качестве указателя) будут отображены как значок.
	Выкл*	В окне списка изображений изображения без данных пиктограмм (миниатюрное изображение в качестве указателя) будут отображены как исходное изображение.
Порядок дат	Установка порядка отображения даты (год, месяц, день), исходя из следующего: • Г/М/Д* • М/Д/Г • Д/М/Г	
Подсветка ЖКД	Установка уровня яркости подсветки ЖКД, исходя из следующего: Яркое*/Темное	
Демо-режим	Вкл*	Демонстрационный флэш-файл, содержащий объяснение функций принтера, запускается автоматически после того, как принтер в течение примерно 5 минут не используется и к нему не подсоединены никакие носители. Чтобы остановить демонстрацию, нажмите любую кнопку.
	Выкл	Файл флэш-памяти для демонстрации не запускается.
Устройство	В меню фотографий на документы "Creative Print" можно выбрать единицы для указания размеров фото: • см* • дюймы	
Показ информации принтера	Отображение версии микропрограммы и общего числа листов для печати	
Язык	Выбор языка меню или сообщений. Японский/Английский*/Французский/Испанский/Немецкий/Итальянский/Русский/Корейский/Китайский (упрощенный)/Китайский (традиционный)/Нидерландский/Португальский/Арабский/Персидский	

*: Настройки по умолчанию



Печать с цифровой камеры, совместимой с PictBridge

Можно подключить цифровую камеру, совместимую с PictBridge, и распечатать изображение непосредственно с цифровой камеры.

При печати через разъем PictBridge/EXT INTERFACE заранее извлеките из принтера карты памяти.

1 Настройте цифровую камеру для печати с помощью принтера, совместимого с PictBridge. Настройки и операции, которые необходимо выполнить перед подключением, зависят от цифровой камеры. Подробные сведения см. в инструкциях по эксплуатации, прилагаемых к используемой цифровой камере. (Например, при использовании цифровой камеры Sony Cyber-shot выберите для параметра "Подключение USB" режим "PictBridge".)

2 Подсоедините принтер к источнику переменного тока (→ Для ознакомления в первую очередь).

3 Нажмите переключатель  (вкл/ожидание), чтобы включить принтер. Индикатор  (вкл/ожидание) принтера загорится желто-зеленым.

4 Подключите цифровую камеру, совместимую с PictBridge/EXT INTERFACE, к разъему принтера PictBridge. При подключении к принтеру цифровой камеры, совместимой с PictBridge, на ЖК-дисплее принтера отобразится сообщение "Выполняется соединение".

5 Выполните необходимые действия с камерой, чтобы распечатать изображение. Принтер поддерживает следующие распечатки:

- распечатка одиночных изображений
- распечатка всех изображений
- индексная печать
- печать DPOF
- печать с рамкой или без рамки
- печать с датой

Примечания о процессе печати см. в руководстве "Для ознакомления в первую очередь".

К разъему PictBridge/EXT INTERFACE



Примечания

- Если заменить красящую ленту в то время, когда принтер подключен к цифровой камере, совместимой с PictBridge, изображение может быть распечатано неправильно. Если это произойдет, отсоедините, а затем снова подсоедините цифровую камеру.
- При печати с цифровой камеры, совместимой с PictBridge, изображения будут напечатаны в соответствии с настройками меню "Настройка печати" принтера. При установке параметров печати с датой или печати с полями/без полей на цифровой камере параметры камеры будут иметь приоритет. При выборе параметра "Без полей" на принтере и "Рамка" на камере для печати будет использоваться "Образец 1".
- Информацию о сообщениях об ошибках, отображаемых на цифровой камере, см. в инструкциях по эксплуатации цифровой камеры.
- Нельзя использовать концентратор USB или цифровую камеру имеющую концентратор USB.

Печать с устройства, совместимого с Bluetooth

При подсоединении к принтеру адаптера USB Sony DPPA-BT1 Bluetooth можно печатать изображения с мобильных телефонов, цифровых камер и других устройств, поддерживающих Bluetooth.

Примечания

- Не используйте адаптер DPPA-BT1 за пределами региона, в котором он был приобретен. В некоторых регионах использование адаптера может являться нарушением местных положений об использовании радиочастот и послужить основанием для привлечения к ответственности.
- В некоторых регионах адаптер USB Sony DPPA-BT1 Bluetooth не продается.

Совместимые профили соединения Bluetooth

Адаптер DPPA-BT1 поддерживает следующие профили:

- BIP (Basic Imaging Profile - базовый профиль обработки изображений);
- OPP (Object Push Profile - профиль передачи объектов).

Сведения о том, какие профили поддерживаются используемым устройством Bluetooth, см. в его руководстве.

Что такое “Профиль”?

Стандарты, позволяющие установить беспроводное соединение Bluetooth. В зависимости от задач и профилей продукта могут быть использованы семь разных профилей. Для обеспечения соединения Bluetooth подключаемые устройства должны поддерживать тот же профиль.

Совместимые форматы файлов изображений для печати

JPEG: совместимые с DCF 2.0, совместимые с Exif 2.21, JFIF (основные форматы JPEG 4:4:4, 4:2:2, 4:2:0)

TIFF: совместимые с Exif 2.21

BMP: формат Windows 1, 4, 8, 16, 24, 32 бит

Некоторые форматы файлов изображений не поддерживаются.

Максимальное число обрабатываемых пикселей
8 000 точек (по горизонтали) × 6 000 точек (по вертикали) (максимум 5 МБ)

Процедура печати

При печати через разъем PictBridge/EXT INTERFACE заранее извлеките из принтера карты памяти.

- 1 Подсоедините принтер к источнику переменного тока.
- 2 Нажмите переключатель  (вкл/ожидание), чтобы включить принтер.
- 3 Вставьте адаптер Bluetooth в разъем PictBridge/EXT INTERFACE принтера.

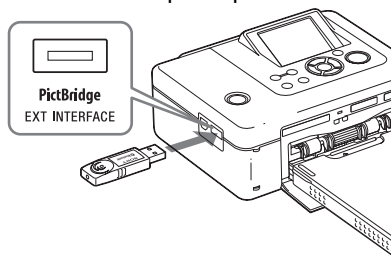

Примечание

Если в слот для карты памяти, к разъему PictBridge/EXT INTERFACE или разъему USB принтера вставлено или подсоединено какое-либо другое устройство, кроме адаптера Bluetooth, например карта памяти, камера, компьютер либо иное внешнее устройство или кабель USB, извлеките или отсоедините его от принтера и подсоедините адаптер Bluetooth.

- 4 Выполните печать с Bluetooth-совместимого мобильного телефона или другого устройства. Сведения о процедуре печати см. в руководстве используемого устройства Bluetooth.



Чтобы выбрать принтер, совместимый с Bluetooth, выберите “Sony DPP-FP70 ##)”/“Sony DPP-FP90 ##)” (“##” - это две цифры справа от адреса, который отображается на экране ЖКД):

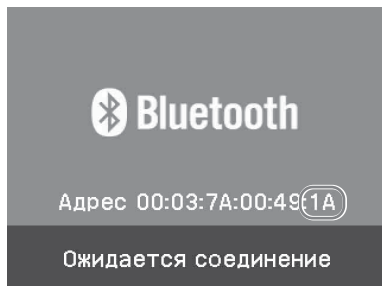

Если требуется ввести код-пароль*

Введите “0000”. Код-пароль нельзя изменить с помощью принтера.

* Код-пароль часто также называется “ключом доступа” или “PIN-кодом”.

Примечания

- Дальность соединения, поддерживаемого устройством, изменяется и зависит от наличия препятствий (человека, металлического предмета или стены) между ним и мобильным телефоном или другим устройством.
- На чувствительность соединения Bluetooth могут влиять условия, перечисленные ниже.
 - Наличие препятствий, таких как человек, металлический предмет или стена, между этим устройством и мобильным телефоном или другим устройством.
 - Наличие развернутой беспроводной локальной сети, установленной рядом работающей микроволновой печи или другого источника электромагнитных волн.
- Поскольку устройство Bluetooth и устройство беспроводной локальной сети (стандарта IEEE802.11b/g) используют при работе одинаковые диапазоны частот, то при использовании данного устройства рядом с устройством беспроводной локальной сети может возникнуть интерференция волн. Это может привести к снижению скорости соединения и качества связи. Если это произойдет, предпримите следующие меры.
 - При установке соединения между данным устройством и мобильным телефоном расстояние до устройства беспроводной локальной сети должно быть не менее 10 м.
 - Выключите устройство беспроводной локальной сети, если необходимо использовать данное устройство на расстоянии менее 10 метров от устройства беспроводной локальной сети.

- Гарантия того, что данное устройство будет работать со всеми устройствами, оснащенными беспроводной технологией Bluetooth, не предоставляется.
- Не используйте данное устройство за пределами региона, в котором оно было приобретено. В некоторых регионах использование этого устройства может являться нарушением местных положений об использовании радиочастот и привести к наказанию.
- Sony не принимает на себя никаких обязательств в связи с утечкой информации, возможной вследствие использования соединения Bluetooth.
- Sony не принимает на себя никаких обязательств в связи с невозможностью исполнения требований по защите вследствие нерекондованных изменений или способов использования данного устройства.
- Информацию о поддержке пользователей см. в инструкциях по эксплуатации данного принтера.

Меры предосторожности

- Радиоволны, излучаемые устройством Bluetooth, могут оказывать нежелательное воздействие на работу электрических и медицинских устройств и стать причиной несчастных случаев вследствие неисправной работы. Обязательно выключайте это устройство и мобильный телефон и не используйте это изделие в следующих местах:
 - в медицинских учреждениях, поездах, самолетах, на автозаправочных станциях и в других местах, где возможно наличие легковоспламеняющихся газов;
 - рядом с автоматическими дверями, системами пожарной сигнализации или другими устройствами, управляемыми с помощью автоматики.
- Не подносите данное устройство ближе чем на 22 см к электрокардиостимуляторам. Радиоволны, излучаемые этим устройством, могут оказывать работу электрокардиостимуляторов.
- Не используйте адаптер DPPA-BT1 за пределами региона, в котором он был приобретен. Это может привести к получению травмы, удару электрическим током или возгоранию.

Печать с внешнего устройства

Можно подключить цифровую камеру, поддерживающую систему хранения данных, память USB, устройство хранения фотографий или другие внешние устройства и выполнить печать непосредственно с внешнего устройства.



Примечания

- Не гарантируется поддержка соединения со всеми типами устройств хранения данных.
- Когда в принтер вставлена карта памяти, он не может считывать сигналы внешнего устройства, подсоединенного к разъему PictBridge/EXT INTERFACE принтера. Извлеките все вставленные карты памяти.

1 Настройте цифровую камеру или другое внешнее устройство для печати с помощью принтера, поддерживающего систему хранения данных.

Настройки и операции, которые требуется выполнить перед подключением, отличаются в зависимости от используемого внешнего устройства. Подробные сведения см. в инструкциях по эксплуатации, прилагаемых к внешнему устройству. (Например, при использовании цифровой камеры Sony Cyber-shot выберите для параметра “USB Connect” значение “Normal” или “Mass Storage”.)

2 Подсоедините принтер к источнику переменного тока. (→ Для ознакомления в первую очередь)

3 Нажмите кнопку  (вкл/ожидание) для включения принтера. Индикатор  (вкл/ожидание) принтера загорится желто-зеленым.

4 Подключите камеру или другое внешнее устройство к разъему PictBridge/EXT INTERFACE. Используйте кабель USB, прилагаемый к цифровой камере или другому внешнему устройству. Можно выполнить печать в прямом режиме.

К разъему PictBridge/EXT INTERFACE

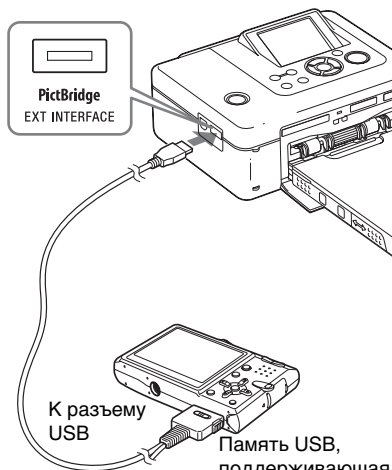

Память USB, поддерживающая систему хранения данных, цифровая камера, устройство хранения фотографий или другое внешнее устройство.

Примечания

- Если используется имеющийся в продаже кабель USB, его длина не должна превышать 3 м.
- Не выключайте питание принтера и внешнего устройства и не отсоединяйте кабель USB, если мигает индикатор обращения внешнего устройства. Это может привести к повреждению данных внешнего устройства. Мы не несем ответственности за любой ущерб, который стал следствием потери данных или повреждения устройства.
- Нельзя использовать концентратор USB или устройство, оснащенное концентратором USB.
- Не могут быть использованы зашифрованные или сжатые данные, требующие аутентификацию по отпечаткам пальцев или паролю.
- Следующие USB-устройства Sony не могут быть использованы, т.к. они содержат систему аутентификации по отпечаткам пальцев или концентратор USB: USM16A/S, USM32A/S, USM64A/S, USM128A/S, USM256A/S, USM128B/BMS, USM64C, USM128C, USM128F

Можно напечатать изображения, хранящиеся на компьютере, установив на нем прилагаемое программное обеспечение и подсоединив его к принтеру.

В данном разделе приведены инструкции по установке на ПК прилагаемого программного обеспечения и использованию программы Picture Motion Browser для печати изображений.

Для получения информации о работе на компьютере см. также инструкции по эксплуатации, прилагаемые к компьютеру.

Программное обеспечение необходимо устанавливать только в том случае, если принтер подключается к компьютеру в первый раз.

На прилагаемом компакт-диске

На прилагаемом компакт-диске содержатся следующие программы.

- Драйвер принтера для DPP-FP70/FP90: описание требований принтера и возможность печати с компьютера.
- Picture Motion Browser: оригинальное приложение Sony, с помощью которого можно выполнять следующие операции для фотографий и подвижных изображений: съемка, упорядочение, обработка и печать.

Установка программного обеспечения

Системные требования

Для использования прилагаемого драйвера принтера и программы Picture Motion Browser компьютер должен соответствовать следующим системным требованиям.

ОС: Microsoft Windows Vista (*1)/ Windows XP Professional (*2)/ предварительно установленная система Windows XP Home Edition/ Windows 2000 Professional (с пакетом обновления 3 или последующих версий)

(*1) Кроме Starter. Кроме того, Picture Motion Browser не поддерживает 64-разрядную версию.

(*2) 64-разрядная версия не поддерживается.

(Windows 95, Windows 98 Gold Edition, Windows 98 Second Edition, Windows NT, Windows Millennium Edition, другие версии Windows 2000 (например пакет обновления SP2 или более ранние версии или версии для серверов) не поддерживаются.)

Процессор: Pentium III 500 МГц или выше (рекомендуется Pentium III 800 МГц или выше.)

ОЗУ: 128 МБ или более (рекомендуется 256 МБ или более.)

Объем жесткого диска: 200 МБ или более (Требуемый размер диска зависит от используемой версии Windows. Для работы с графическими данными потребуется дополнительное пространство на диске.)

Дисплей:

Область экрана: 800 × 600 точек или более
Цвета: High Color (16 бит) или более

Требования к программному обеспечению: DirectX 9.0c или последующих версий

(Требуется для программы Picture Motion Browser)

продолжение на следующей стр.

Примечания

- Если для подсоединения принтера к компьютеру используется концентратор или если к компьютеру подключены два или более устройства USB, включая другие принтеры, может произойти сбой. В этом случае упростите соединение между компьютером и принтером.
- Нельзя управлять работой принтера с помощью другого устройства USB, используемого одновременно с ним.
- Не извлекайте кабель USB и не подключайте его к принтеру в процессе передачи данных или во время печати. Принтер может не работать надлежащим образом.
- Во время печати не допускайте перехода компьютера, подсоединенного к принтеру, в режим ожидания или спящий режим. Если это допустить, принтер может не выполнить печать надлежащим образом.
- Нормальная работа не может гарантироваться для всех компьютеров, даже если они удовлетворяют системным требованиям или превосходят их.
- Picture Motion Browser поддерживает технологию DirectX, и может потребоваться установка DirectX. Программа DirectX доступна на компакт-диске.
- Если программа “Picture Motion Browser” устанавливается на компьютере с уже установленной программой “Cyber-shot Viewer”, программа “Cyber-shot Viewer” будет перезаписана и заменена программой “Picture Motion Browser”. Папки обзора, когда-то зарегистрированные в программе “Cyber-shot Viewer” будут автоматически зарегистрированы в программе “Picture Motion Browser”. При использовании программы “Picture Motion Browser” легче просматривать папки, чем в программе “Cyber-shot Viewer”, поскольку при просмотре папок зарегистрированные папки отображаются группами. Наряду с усовершенствованной функцией подавления эффекта “красных глаз” и новой функцией коррекции кривых цветовых тонов, программа “Picture Motion Browser” предлагает также и другие мощные возможности монтажа. Кроме того, можно использовать программное обеспечение для записи данных на внешнюю карту памяти, чтобы перенести их на другое оборудование.

Установка драйвера принтера

Для установки драйвера выполните описанную ниже процедуру.

Примечания

- Не подключайте принтер к компьютеру, пока не будет установлен драйвер.
- При работе в среде Windows Vista/XP/2000 войдите в систему Windows через учетную запись “Администратор компьютера”.
- Прежде чем выполнять установку программы, обязательно закройте все запущенные программы.
- В качестве иллюстраций к данному разделу приведены диалоговые окна системы Windows XP, если не указано иначе. Процедура установки и диалоговые окна различаются в зависимости от операционной системы.

- 1 Включите компьютер, запустите Windows и вставьте прилагаемый компакт-диск в дисковод компьютера. Отобразится окно установки.



Примечание

Если диалоговое окно установки не отобразится автоматически, дважды щелкните файл “Setup.exe” на компакт-диске.

- 2 Нажмите “Установка драйвера принтера”.
- 3 Нажмите кнопку “Далее”. Отобразится диалоговое окно лицензионного соглашения.
- 4 Внимательно прочитайте лицензионное соглашение. Если вы принимаете условия соглашения, выберите параметр “Я принимаю это соглашения” и нажмите кнопку “Далее”.

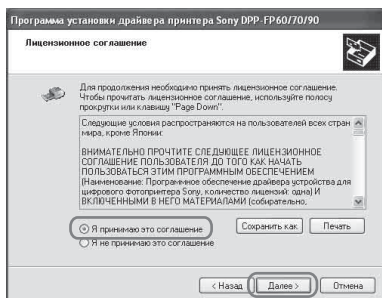

Начнется установка.

5 При отображении диалогового окна “Драйверы успешно установлены на этот компьютер.” нажмите кнопку “Готово”.

6 Подсоедините принтер к источнику переменного тока. (→ Для ознакомления в первую очередь).

7 Нажмите кнопку  (вкл/ожидание) для включения принтера.

8 Соедините разъемы USB принтера и компьютера с помощью кабеля USB (не прилагается). Установка драйвера принтера начнется автоматически.

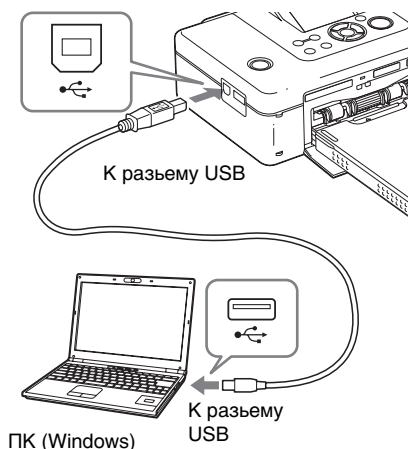

Примечание

Используйте кабель USB типа B длиной не более 3 м.

9 Подождите некоторое время, затем проверьте, добавлен ли в окно “Принтеры и факсы” драйвер “Sony DPP-FP70” или “Sony DPP-FP90”.

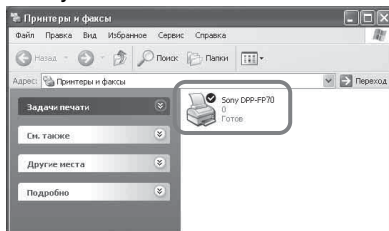

10 Когда установка будет завершена, извлеките компакт-диск из компьютера и сохраните его для дальнейшего использования.

Чтобы продолжить установку программы Picture Motion Browser, выполните процедуры, описанные в шаге 2 на стр. 42.

Примечания

- Если установка не удалась, отключите принтер от компьютера, перезагрузите компьютер, затем выполните процедуру установки, начиная с шага 2.
- После установки “Sony DPP-FP70” или “Sony DPP-FP90” не будет являться принтером по умолчанию. Настройте используемый принтер для всех приложений.
- Прилагаемый компакт-диск потребуются при удалении или повторной установке драйвера принтера. Сохраните диск в исправном состоянии для возможного дальнейшего использования.
- Перед использованием принтера прочитайте файл Readme (папка Readme компакт-диска → Папка [English] → Readme.txt).

продолжение на следующей стр.

После установки программного обеспечения

На рабочем столе Windows отображается значок , а также ярлык веб-узла для регистрации лица, купившего принтер. После выполнения регистрации можно найти информацию о поддержке на следующем веб-узле: <http://www.sony.net/registration/di/>

Удаление драйвера принтера

Процедура удаления драйвера принтера:

- 1** Отсоедините кабель USB (не прилагается) от принтера и компьютера.
- 2** Нажмите кнопку “Пуск” - “Принтеры и факсы”.
- 3** Выберите “DPP-FP70” или “DPP-FP90” и нажмите кнопку “Удалить” в меню “Файл”. Отобразится диалоговое окно подтверждения.
- 4** Нажмите кнопку “Да”.
- 5** Проверьте, удален ли драйвер “DPP-FP70” или “DPP-FP90” из окна “Принтеры и факсы”.
- 6** Выберите пункт “Свойства сервера” в меню “Файл” и перейдите на вкладку “Драйверы” окна “Свойства сервера принтеров”.
- 7** Выберите “Sony DPP-FP70” или “Sony DPP-FP90” в списке и нажмите кнопку “Удалить”. Отобразится диалоговое окно подтверждения. При работе в среде Windows Vista удаление может быть невозможно. Можно оставить все как есть.
- 8** Нажмите кнопку “Да”.

9 Нажмите кнопку “Закрыть”, чтобы закрыть окно “Свойства сервера принтеров”.

10 Нажмите кнопку “Пуск” - “Панель управления”. Отобразится окно панели управления.

11 Откройте раздел “Установка и удаление программ”.

12 Выберите “Windows Driver Package - Sony DPP-FP60/70/90” и нажмите кнопку “Изменить/удалить”. Отобразится диалоговое окно подтверждения.

13 Нажмите кнопку “Да”.

Установка программы Picture Motion Browser

Для установки программы Picture Motion Browser выполните описанные ниже процедуры.

Примечания

- При работе в среде Windows Vista/XP/2000 войдите в систему Windows через учетную запись “Администратор компьютера”.
- Прежде чем выполнять установку программы, обязательно закройте все запущенные программы.
- В качестве иллюстраций к данному разделу приведены диалоговые окна системы Windows XP, если не указано иначе. Процедура установки и диалоговые окна различаются в зависимости от операционной системы.

1 Включите компьютер, запустите Windows и вставьте прилагаемый компакт-диск в дисковод компьютера. Отобразится окно установки (стр. 40).

2 Щелкните “Установка Picture Motion Browser”.

Отобразится диалоговое окно “Выбор языка”.

3 Выберите нужный язык и нажмите кнопку “Далее”.

Отобразится диалоговое окно “Региональные настройки”.

4 Выберите “Регион” и “Страна/область”, где используется принтер и нажмите кнопку “Далее”.

Отобразится окно мастера установки “InstallShield Wizard”.

5 Нажмите кнопку “Далее”.

Отобразится диалоговое окно лицензионного соглашения.

6 Внимательно прочитайте лицензионное соглашение. Если вы принимаете условия соглашения, выберите параметр “Я принимаю условия лицензионного соглашения” и нажмите кнопку “Далее”.

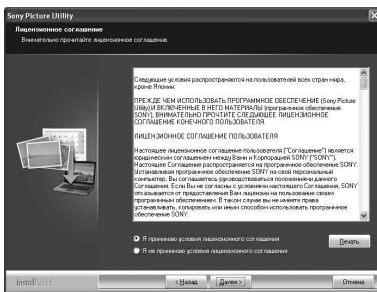

Отобразится диалоговое окно для указания папки назначения.

7 Проверьте путь и нажмите кнопку “Далее”.

Отобразится диалоговое окно “Готова к установке программы”.

8 Нажмите “Установить” и следуйте инструкциям на экране для продолжения установки.

При получении запроса на перезагрузку компьютера перезагрузите его, следуя инструкциям на экране.

9 Когда установка будет завершена, извлеките компакт-диск из компьютера и сохраните его для дальнейшего использования.

Примечания

- Если установка не удалась, повторите процедуру установки с шага 2.
- Прилагаемый компакт-диск потребуется при удалении или повторной установке программы Picture Motion Browser. Храните его в защищенном месте для возможного дальнейшего использования.

Удаление программы Picture Motion Browser

Если программа больше не требуется, удалите ее с компьютера следующим образом:

1 Нажмите кнопку “Пуск” - “Панель управления”.

2 Откройте раздел “Установка и удаление программ”.

3 Выберите “Sony Picture Utility” и щелкните “Заменить/Удалить”. Начнется удаление программы.

4 Нажмите кнопку “Готово”.

продолжение на следующей стр.

Печать фотографий в программе Picture Motion Browser

Программу Picture Motion Browser можно использовать для печати изображений с компьютера с помощью принтера, осуществляющего печать на бумаге размера Р.

1 Откройте окно программы Picture Motion Browser. Откройте окно программы одним из следующих способов.

- Дважды щелкните значок (Picture Motion Browser) на рабочем столе Windows.
- Нажмите кнопку “Пуск” - “Все программы” (или “Программы” в системе Windows 2000) - “Sony Picture Utility” - “Picture Motion Browser”.

Отобразится окно “Информационный инструмент”.

При первом запуске программы Picture Motion Browser

Отобразится диалоговое окно для регистрации просмотренной папки. Если в папке “Мои рисунки” уже содержатся изображения, нажмите кнопку “Регистрация”.

Если сохраненные изображения имеются в папке, отличной от “Мои рисунки”, нажмите кнопку “Отложить”. См. раздел “Регистрация папки, используемой для обзора” (стр. 48).

Доступ к папке “Мои рисунки”

- В среде Windows 2000:
На рабочем столе щелкните “Мои документы” - “Мои рисунки”.
- В среде Windows Vista/XP:
На панели задач выберите “Пуск” - “Мои рисунки”.

2 Нажмите кнопку “Пуск”.

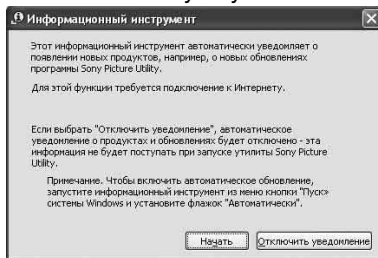

Отобразится главное окно программы Picture Motion Browser.

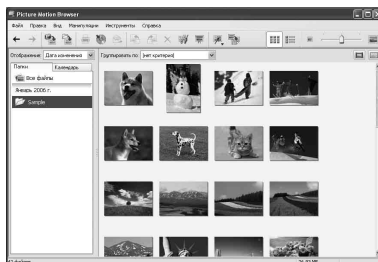

Переключение способа отображения в главном окне

Существует 2 различных способа отображения фотографий в главном окне.

Чтобы изменить способ отображения, выберите вкладку “Папки” или “Календарь”.

- **Вид “Папки”**
Изображения распределяются по зарегистрированным папкам и отображаются в виде уменьшенных копий.
- **Вид “Календарь”**
Изображения распределяются по дате съемки и отображаются в виде уменьшенных копий, соответствующих каждой дате календаря. В виде “Календарь” можно изменять способ отображения изображений по году, месяцу или часу.

В данном разделе в качестве примеров приведены окна вида “Папки”.

3 Щелкните папку, содержащую фотографии, которые требуется распечатать. В приведенном ниже пояснении для примера выбрана папка “sample”.

4 Выберите фотографии, которые требуется распечатать, и щелкните значок  (печать).

Отобразится диалоговое окно печати.

5 В раскрывающемся списке “Принтер” выберите “Sony DPP-FP70” или “Sony DPP-FP90”.

Чтобы задать ориентацию страницы или другие параметры печати, перейдите к шагу 6.

Чтобы выполнить печать, перейдите к шагу 11.

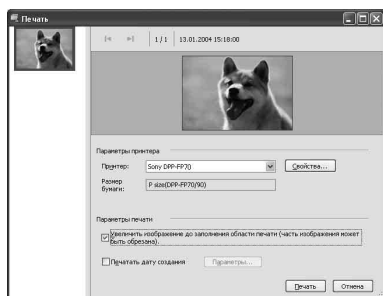

Элементы Функции

Настройки принтера

- Принтер: выберите используемый принтер: “Sony DPP-FP70” или “Sony DPP-FP90”
- Размер бумаги: Для изменения размера нажмите кнопку “Свойства”.

Примечание: В некоторых регионах бумага размером L не продается.

Параметры печати

- Увеличить изображение до заполнения области печати: если этот флажок установлен, изображение будет распечатано с использованием всей области печати бумаги. Рамка фотографии может быть обрезана.

Если флажок не установлен, печать будет выполнена без обрезки рамки.

- Печатать дату создания: если флажок установлен, будет выполнена печать даты съемки на изображении, если изображение записано в файле формата DCF (Правило проектирования файловых систем для видеокамер).

Свойства

Свойства определяют размер бумаги, ориентацию, качество изображения и другие моменты.

6 Чтобы задать ориентацию страницы, нажмите кнопку “Свойства”.

Отобразится диалоговое окно “Свойства” с именем выбранного принтера. Для драйвера принтера используется Universal Printer Driver, стандартный драйвер принтера Microsoft. В диалоговых окнах присутствуют элементы, которые не используются в принтере.

7 На вкладке “Расположение” укажите ориентацию страницы или другие параметры.

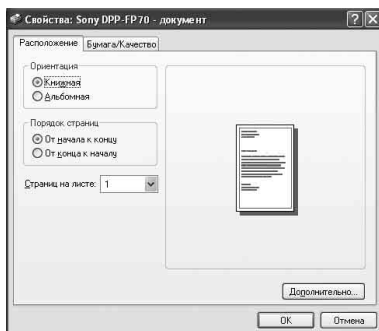

продолжение на следующей стр.

Элементы Функции

Ориентация

Выберите ориентацию изображения при печати.

- Книжная
- Альбомная

Порядок страниц

Выберите порядок страниц при печати.

- От начала к концу
- От конца к началу

Страниц на листе

Указывается количество копий на листе, который требуется напечатать. Выберите "1".

Дополнительно

Выбор размера бумаги или других параметров.

8

Нажмите кнопку "Дополнительно".

Отобразится диалоговое окно "DPP-FP70/FP90 - Дополнительные возможности".

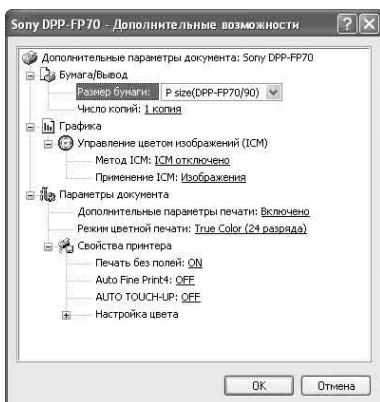

Элементы Функции

Бумага/Вывод

- Размер бумаги: в раскрывающемся списке выберите размер бумаги, используемой для печати: P size/L size

Примечание: В некоторых регионах бумага размером L не продается.

- Число копий: с помощью этого параметра указывается количество копий изображения для печати.

Графика - Управление цветом изображений

- Метод ICM: Принтер не поддерживает настройки способа ICM. Если выбран параметр, отличный от "ICM отключено", данная настройка не используется при печати. Не следует изменять его значение.
- Применение ICM: принтер не поддерживает настройки данного параметра. Не следует изменять его значение.

Параметры документа

- Дополнительные параметры печати: выберите "Включено" для использования дополнительных параметров печати, например "Отключено". При возникновении проблем совместимости отключите эту функцию.
- Режим цветной печати: чтобы выполнить цветную печать, выберите "True Color (24 разряда)". Чтобы выполнить монохромную печать, выберите "Монохромный".

Для получения подробной информации см. справку Windows.

Элементы Функции

Функции принтера

- Печать без полей: для выполнения печати без полей выберите значение "ON". Для выполнения печати с рамкой выберите значение "OFF". В некоторых приложениях изображение распечатывается с рамкой, даже если установлено значение "ON". Задайте печать изображения в полном диапазоне.
 - Auto Fine Print4: выберите "Фото графический", "Яркий" или "OFF". Если выбрано "Фото графический" или "Яркий", укажите значение "ICM отключен" для "Метод ICM". В отличие от прямой печати с карты памяти данные Exif не рассматриваются. Подробные сведения см. на стр. 31.
 - AUTO TOUCH-UP: выберите "ON" или "OFF". Если выбрано "ON", для "Метод ICM" выберите "ICM отключен". В отличие от прямой печати с карты памяти данные Exif не рассматриваются. Подробные сведения см. на стр. 10.
 - Настройка цвета: можно изменить значения R, G, B, а также настройки резкости. Подробные сведения см. на стр. 32.
-

- 9** На вкладке "Бумага/Качество" укажите цвет или источник бумаги.

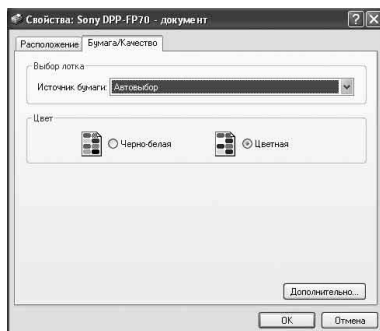

Элементы Функции

Выбор лотка

В раскрывающемся списке "Источник бумаги" выберите "Авто выбор".

Цвет

Чтобы выполнить цветную печать, выберите "Цветная". Чтобы выполнить монохромную печать, выберите "Черно-белая".

Дополнительно

Отобразится диалоговое окно "DPP-FP70/FP90 - Дополнительные возможности". (стр. 46) Подробные сведения см. в шаге 8.

- 10** Нажмите кнопку "OK".
Снова отобразится диалоговое окно "Печать".

- 11** Нажмите кнопку "Печать".
Начнется печать. Для получения дополнительной информации о свойствах программы Picture Motion Browser см. справку программы Picture Motion Browser.

Примечание

Печать файла фильма или данных RAW невозможна.

продолжение на следующей стр.

Советы

- Чтобы выбрать несколько последовательных неподвижных изображений в области изображений главного окна, щелкните первое изображение, а затем, удерживая нажатой клавишу Shift, щелкните последнее изображение серии. Чтобы выбрать несколько неподвижных изображений, расположенных не последовательно, щелкайте изображения по одному, удерживая нажатой клавишу Ctrl.
- Печать можно также выполнить из окна предварительного просмотра изображения.

Отображение справки Windows.

Щелкните  в правом верхнем углу диалогового окна, затем выберите необходимый элемент на экране.

Остановка печати

- 1 Дважды щелкните значок принтера на панели задач и откройте диалоговое окно “Печать”.
- 2 Выберите имя документа, печать которого требуется отменить, затем выберите “Отмена” в меню “Документ”.
Отобразится диалоговое окно для подтверждения удаления.
- 3 Нажмите кнопку “Да”.
Печать будет отменена.

Примечание

Не отменяйте задания, которые уже печатаются. Это может привести к замятию бумаги.

Регистрация папки, используемой для обзора

С помощью программы Picture Motion Browser невозможно напрямую просматривать изображения, хранящиеся на жестком диске компьютера. Требуется зарегистрировать папку, которая будет использоваться для обзора, выполнив следующие действия.

- 1 Выберите “Файл”- “Зарегистрировать папки для просмотра” или выберите (Регистрация папок для просмотра).
Отобразится диалоговое окно “Регистрация папок для просмотра”.
- 2 Выберите папку, которую требуется зарегистрировать, а затем нажмите кнопку “Регистрировать”.

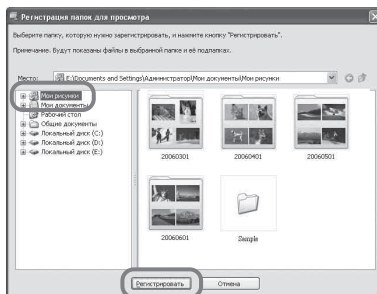

Примечание

Нельзя зарегистрировать весь диск.

Отобразится диалоговое окно подтверждения регистрации.

- 3 Нажмите кнопку “Да”.
Начнется регистрация информации об изображении в базе данных.
- 4 Нажмите кнопку “Закреть”.

Примечания

- Папка, выбранная в качестве папки назначения для импортированных изображений, будет зарегистрирована автоматически.
- Отменить регистрацию зарегистрированной здесь папки невозможно.

Изменение папки, используемой для обзора

Выберите “Инструменты” - “Параметры” - “Папки для просмотра”.

Советы

- Если исходная папка содержит вложенную папку, изображения, содержащиеся в этой вложенной папке, также будут зарегистрированы.
- Когда программа запускается впервые, отобразится подсказка о необходимости зарегистрировать папку “Мои рисунки”.
- В зависимости от количества изображений их регистрация может занять до нескольких десятков минут.

Печать с помощью программного обеспечения, имеющегося в свободной продаже

Для печати изображения на DPP-FP70/FP90 можно использовать программное обеспечение, имеющееся в свободной продаже. В диалоговом окне печати выберите “DPP-FP70” или “DPP-FP90” как “Принтер”, затем в диалоговом окне параметров страниц выберите размер бумаги. Подробные сведения о параметрах печати см. в шагах 6 и 7 на стр. 45 и 46.

Параметр “Borderless Print” (Печать без полей) в меню “Printer Features” (Функции принтера)

При использовании приложения, отличного от Picture Motion Browser изображение может быть распечатано с рамкой, даже если для “Borderless Print” (Печать без полей) в меню “Printer Features” (Функции принтера) диалогового окна “Sony DPP-FP70/FP90 Advanced Options” (Дополнительные параметры Sony DPP-FP70/FP90) выбрано значение “ON” (Вкл.).

При выборе параметра печати без полей данные о диапазоне печати

будут переданы приложению. Однако с помощью некоторых приложений можно упорядочить и напечатать изображение с рамкой в пределах указанного диапазона.

В этом случае для выполнения печати без рамки выполните следующее.

- Если диапазон печати можно установить в приложении, задайте печать изображения в полном диапазоне. Например, выберите “Full page photo print” (Печать фото во всю страницу) или похожий параметр.

Параметр ориентации

В зависимости от используемого программного обеспечения ориентация изображения может не измениться при замене книжной ориентации на альбомную и наоборот.

Параметр драйвера принтера с рамкой/без рамки

Если в используемом программном приложении есть параметр с рамкой/без рамки, рекомендуется для параметра “Borderless Print” (Печать без полей) в меню “Printer Features” (Функции принтера) диалогового окна “Sony DPP-FP70/FP90 Advanced Options” (Дополнительные параметры Sony DPP-FP70/FP90) выбрать значение “ON” (Вкл.).

Параметр количества копий

В зависимости от используемого программного обеспечения в первую очередь используется значение количества копий, установленное в приложении, а не указанное в диалоговом окне драйвера принтера.

При возникновении неисправности



При возникновении неполадок во время использования принтера воспользуйтесь следующими рекомендациями, чтобы решить проблему. Если устранить проблему не удастся, обратитесь к дилеру Sony.

Питание

Признак	Проверка	Причина/способы устранения
Питание не включается с помощью переключателя  (вкл/ожидание).	<ul style="list-style-type: none"> Правильно ли подключен сетевой шнур переменного тока? 	<ul style="list-style-type: none"> Надежнее подключите сетевой шнур переменного тока к розетке переменного тока. (→ Для ознакомления в первую очередь)

Просмотр изображений

Признак	Проверка	Причина/способы устранения
На дисплее не отображаются изображения.	<ul style="list-style-type: none"> Отображается ли на дисплее сообщение “Выполняется соединение”? 	<ul style="list-style-type: none"> Если камера PictBridge или компьютер подключен к принтеру и принтер работает в режиме PictBridge/ПК, изображения на дисплее не отображаются. Используйте камеру или ПК, совместимые с PictBridge. Для отображения изображений с карты памяти или внешнего устройства отключите камеру PictBridge или ПК.
	<ul style="list-style-type: none"> Отображаются ли на дисплее сообщения об ошибках (причине/способах устранения)? 	<ul style="list-style-type: none"> Следуйте инструкциям, указанным в сообщениях (при их наличии), и попытайтесь решить проблему. (→ стр. 65)
	<ul style="list-style-type: none"> Правильно ли установлена карта памяти или внешнее устройство? 	<ul style="list-style-type: none"> Правильно установите карту памяти или внешнее устройство. (→ Для ознакомления в первую очередь)
	<ul style="list-style-type: none"> Содержит ли карта памяти или внешнее устройство изображения, записанные с помощью цифровой камеры или другого устройства? 	<ul style="list-style-type: none"> Установите карту памяти или внешнее устройство, содержащее записанные изображения. Проверьте форматы файлов, которые могут быть распечатаны на принтере. (→ стр. 75)
	<ul style="list-style-type: none"> Совместим ли формат файла с DCF? 	<ul style="list-style-type: none"> Если изображение несовместимо с форматом DCF, его невозможно напечатать с помощью принтера, даже если оно отображается на мониторе ПК.

Признак	Проверка	Причина/способы устранения
Некоторые изображения не отображаются в списке или не выводятся на печать, даже если они отображаются.	<ul style="list-style-type: none"> • Отображаются ли в списке уменьшенные копии изображений? 	<ul style="list-style-type: none"> → Если изображение отображается, но его невозможно напечатать, файл, используемый для печати, поврежден. → Если на карте памяти или внешнем устройстве отсутствуют изображения, появится сообщение “Нет файла изображения”. → Если изображение несовместимо с форматом DCF (Правило проектирования файловых систем для видеокамер), его невозможно напечатать с помощью принтера, даже если оно отображается на мониторе ПК.
	<ul style="list-style-type: none"> • Отображается ли в списке изображений значок, приведенный ниже?  • Было ли изображение создано на вашем ПК? 	<ul style="list-style-type: none"> → Если отображается значок, приведенный в левом столбце, изображение, возможно, является файлом JPEG, созданным на компьютере, или данные уменьшенной копии отсутствуют. <p>Выберите значок и нажмите ENTER для отображения предварительного изображения. Если изображение отображается, его можно напечатать. Если этот значок появится снова, формат файла является несовместимым и изображение невозможно напечатать с помощью этого принтера.</p>
	<ul style="list-style-type: none"> • Отображается ли в списке изображений значок, приведенный ниже?  	<ul style="list-style-type: none"> → Если отображается значок, приведенный в левом столбце, формат файла изображения является совместимым, но данные его уменьшенной копии или данные самого изображения невозможно открыть. <p>Выберите значок и нажмите ENTER для отображения предварительного изображения. Если изображение отображается, его можно напечатать. Если этот значок появится снова, изображение невозможно напечатать с помощью этого принтера.</p>
	<ul style="list-style-type: none"> • Действительно ли на карте памяти или внешнем устройстве сохранено более 9999 изображений? 	<ul style="list-style-type: none"> → На принтере можно отображать, сохранять, удалять или обрабатывать не более 9999 файлов изображений. Если на карте памяти или внешнем устройстве сохранено более 9999 изображений, используйте режим работы с ПК или PictBridge для отображения и обработки оставшихся изображений.

продолжение на следующей стр.

Признак	Проверка	Причина/способы устранения
Некоторые изображения не отображаются в списке или не выводятся на печать, даже если они отображаются.	<ul style="list-style-type: none"> • Выполнялось ли присвоение или изменение имени файла изображения на ПК? 	<p>→ Если имя файла изображения присваивается или изменяется на компьютере и оно содержит не только буквенно-цифровые символы, имя файла может отображаться неверно или изображение может не отображаться на экране принтера (ошибка считывания).</p>
	<ul style="list-style-type: none"> • Было ли указано количество копий в списке изображений? 	<p>→ После выбора изображений так, как это описано в разделе “Печать нескольких изображений”, невозможно напечатать изображение, на которое наведен курсор. Нажмите кнопку ENTER для выбора изображения и задайте количество его копий. (→ Для ознакомления в первую очередь)</p>
	<ul style="list-style-type: none"> • На карте памяти или внешнем устройстве существует 8 или более иерархий. 	<p>→ На экране принтера не отображаются изображения, сохраненные в папке 8-ой или более высокой иерархии.</p>
Имя файла отображается неверно.	<ul style="list-style-type: none"> • Изменялось ли имя файла изображения на ПК? 	<p>→ Если имя файла изображения присваивается или изменяется на компьютере и оно содержит не только буквенно-цифровые символы, имя файла может отображаться неверно. В качестве имени файла отображаются первые 8 символов имени файла, созданного с помощью приложения на ПК.</p>
В меню “Редакт.” в верхней и нижней частях просматриваемого изображения отображаются пустые области.	<ul style="list-style-type: none"> • Является ли просматриваемое изображение сильно растянутым по вертикали или горизонтали? 	<p>→ Если изображение сильно растянуто по вертикали или горизонтали, в меню “Редакт.” могут появиться пустые области.</p> <p>→ Стандартное форматное соотношение изображения, снятого цифровой камерой, составляет 3:4. При редактировании или печати изображения в формате Р оно сохраняется в виде горизонтального изображения, а его верхние и нижние края будут обрезаны и будут отображаться черным цветом.</p>

Печать

Признак	Проверка	Причина/способы устранения
Подача бумаги не выполняется.	<ul style="list-style-type: none"> • Правильно ли установлена бумага в лоток? 	<p>→ Если бумага для печати загружена неправильно, это может привести к неисправности принтера. (→ Для ознакомления в первую очередь) Проверьте следующее:</p> <ul style="list-style-type: none"> • Вставьте подходящую бумагу для печати и красящую ленту. • Правильно загрузите в лоток бумагу для печати. • В лоток можно вставить максимум 20 листов бумаги для печати. Уберите лишние листы, если их более 20. • Тщательно перелистайте бумагу для печати и вставьте листы в лоток. • Перед печатью не сгибайте и не складывайте бумагу, так как это может привести к повреждению принтера.
	<ul style="list-style-type: none"> • Закончилась красящая лента или бумага для печати? 	<p>→ Если на экране отображается сообщение об ошибке, ознакомьтесь с ним.</p>
	<ul style="list-style-type: none"> • Используется ли для печати бумага, не предназначенная для данного принтера? 	<p>→ Используйте бумагу для печати, предназначенную для данного принтера. Использование несовместимой бумаги для печати может привести к неисправности принтера. (→ Для ознакомления в первую очередь)</p>
	<ul style="list-style-type: none"> • Произошло ли замятие бумаги для печати? 	<p>→ Если принтер не может выполнить подачу бумаги, отображается сообщение об ошибке. Проверьте замятие бумаги. (→ стр. 68)</p>
Во время печати бумага выводится по частям.	<ul style="list-style-type: none"> • Произошло ли это в процессе печати? 	<p>→ При печати бумага выводится несколько раз. Не прикасайтесь при этом к бумаге и не пытайтесь ее извлечь. Дождитесь завершения печати и вывода бумаги полностью. Поскольку при печати бумага выводится со стороны задней панели несколько раз, убедитесь, что сзади принтера достаточно места для печати. (10 см или более)</p>

продолжение на следующей стр.

Результаты печати

Признак	Проверка	Причина/способы устранения
Распечатанные изображения низкого качества.	<ul style="list-style-type: none"> Выполнялась ли печать данных предварительного просмотра изображения? 	<p>→ В зависимости от типа используемой цифровой камеры изображения для предварительного просмотра могут отображаться вместе с исходными изображениями в списке уменьшенных копий. Качество печати изображений для предварительного просмотра будет отличаться от качества исходных изображений в худшую сторону. Обратите внимание, что при удалении изображений для предварительного просмотра данные для исходных изображений могут быть повреждены.</p>
	<ul style="list-style-type: none"> Выполнялась ли печать изображения, размер которого (ширина или высота) меньше 480 точек? <p>Изображение отображается следующим образом?</p> 	<p>→ Если рядом с изображением отображается значок, приведенный в левом столбце, оно является небольшим. Качество печати снижается из-за небольшого размера этого изображения.</p> <p>→ Измените значение размера изображения используемой цифровой камеры.</p>
	<ul style="list-style-type: none"> Использовалось ли меню “Редакт.” для увеличения изображения? 	<p>→ В зависимости от размера увеличенное изображение будет напечатано с худшим качеством.</p>
	<ul style="list-style-type: none"> Попала ли на печатную поверхность пыль или остались ли на ней отпечатки пальцев? 	<p>→ Не прикасайтесь к печатной поверхности (блестящая сторона без отпечатка). Если на печатной поверхности имеются отпечатки пальцев, то печать высокого качества не получится.</p>
	<ul style="list-style-type: none"> Использовалась ли повторно бумага для печати? 	<p>→ Не печатайте повторно на одном и том же листе бумаги для печати. При повторной печати на одном и том же листе одного кадра более яркое и насыщенное изображение не получится.</p>

Признак	Проверка	Причина/способы устранения
Распечатанные изображения изображения низкого качества.	<ul style="list-style-type: none"> • Выполнялась ли съемка изображения в формате файла RAW? 	<p>→ При съемке изображения в формате файла RAW можно также записать файл JPEG с высокой степенью сжатия. Поскольку принтер не поддерживает формат файла RAW, для печати изображения может использоваться файл JPEG. Файл RAW можно распечатать с ПК. Подробные сведения см. в инструкциях по эксплуатации, прилагаемых к используемой цифровой камере.</p> <p>Что такое файл RAW?</p> <p>Файл RAW - это оригинальный формат файла изображения, который используется для сохранения несжатых и необработанных данных неподвижного изображения, снятого с помощью цифровой камеры.</p> <p>Для получения информации о возможности съемки цифровой камерой изображения в формате файла RAW см. инструкцию по эксплуатации цифровой камеры.</p>
	<ul style="list-style-type: none"> • Использовалась ли для съемки изображений в режиме AdobeRGB цифровая камера, совместимая с данным режимом, но не совместимая с DCF 2.0? 	<p>→ Файл изображения AdobeRGB, поддерживающий DCF 2.0, будет подвергнут цветовой коррекции. Файл изображения AdobeRGB, не поддерживающий DCF 2.0, будет распечатан в размытых тонах, а цветовая коррекция выполняться не будет.</p> <p>Что такое AdobeRGB?</p> <p>AdobeRGB - это цифровое пространство, которое по умолчанию используется Adobe Systems Incorporated в программном обеспечении для обработки изображений, включая Adobe Photoshop. В дополнительном цветовом пространстве AdobeRGB, расширенном с помощью DCF 2.0, определяются диапазоны цветов, используемые в полиграфической промышленности.</p> <p>Для получения информации о поддержке цифровой камерой режима AdobeRGB см. инструкцию по эксплуатации цифровой камеры.</p>

продолжение на следующей стр.

Признак	Проверка	Причина/способы устранения
<p>Качество и цвета напечатанного изображения отличаются от изображения, просматриваемого на экране.</p>	/	<p>→ Из-за различия способов отображения цветов на разных ЖК-дисплеях следует рассматривать отображаемое на них изображение как приблизительное. Для регулировки качества изображения воспользуйтесь одним из следующих действий.</p> <ul style="list-style-type: none"> – Меню - Настройка печати - Настройка цвета (→ стр. 32) – Меню - Редакт. - Настроить (→ стр. 14) (Настройка применяется только при отображении изображения.)
<p>Качество напечатанного изображения отличается при его печати непосредственно с карты памяти или внешнего устройств, установленного в слот принтера, а также при печати с помощью ПК.</p>	/	<p>→ Из-за различий способов обработки данных принтером и программным обеспечением на ПК напечатанные изображения будут выглядеть по-разному.</p>
<p>Не удается напечатать дату.</p>	<ul style="list-style-type: none"> • Установлено ли для параметра “Печать с датой” значение “Вкл”? • Поддерживает ли изображение DCF? 	<p>→ В меню “Настройка печати” установите для параметра “Печать с датой” значение “Вкл”. (→ стр. 32)</p> <p>→ Функция “Печать с датой” данного устройства поддерживает изображение, совместимое со стандартами DCF.</p>
<p>Дата печатается непреднамеренно.</p>	<ul style="list-style-type: none"> • Установлено ли для параметра “Печать с датой” значение “Выкл”? • Была ли на изображении сохранена дата при съемке с помощью цифровой камеры? 	<p>→ В меню “Настройка печати” установите для параметра “Печать с датой” значение “Выкл”. (→ стр. 32)</p> <p>→ Измените настройки камеры.</p>

Признак	Проверка	Причина/способы устранения
Изображение не удается напечатать полностью в диапазоне печати. Остаются рамки.	<ul style="list-style-type: none"> Установлено ли в меню “Настройка печати” для параметра “Рамки” значение “Образец 1” или “Образец 2”? 	→ Установите значение “Без полей”, выбрав “Меню” - “Настройка печати” - “Рамки”. (→ стр. 31)
	<ul style="list-style-type: none"> Является ли форматное соотношение изображения правильным? 	→ В зависимости от типа используемой цифровой камеры различается форматное соотношение записанного изображения. Поэтому изображение может печататься не на всей печатаемой области.
Изображение печатается с рамками по обеим сторонам, даже если для параметра “Рамки” установлено значение “Без полей”.	<ul style="list-style-type: none"> Установлено ли значение “Образец 1” или “Образец 2” при редактировании и сохранении изображения? 	→ При редактировании и сохранении изображения с параметром “Образец 1” или “Образец 2”, оно сохраняется с пустыми областями. Даже если при печати установлено значение “Без полей”, рамки по обеим сторонам изображения невозможно устранить. Для выполнения печати без рамок отредактируйте и сохраните изображение с установленным значением “Без полей”. (→ стр. 31)
Все изображение нельзя напечатать.	<ul style="list-style-type: none"> Установлено ли в меню “Настройка печати” значение “Образец 1”? 	→ Можно напечатать все изображение, выбрав значение “Образец 1” в меню “Настройка печати”. (→ стр. 31)
Во время печати изображение растягивается по горизонтали.	<ul style="list-style-type: none"> Выполнялся ли поворот изображения или другое действие? 	→ В зависимости от типа используемой цифровой камеры изображение может быть растянуто по вертикали, если оно было повернуто или обработано с помощью цифровой камеры. Это происходит из-за того, что изображение было перезаписано с помощью цифровой камеры, а не из-за неисправности принтера.
Изображение распечатывается под углом.	<ul style="list-style-type: none"> Правильно ли вставлен лоток для бумаги? 	→ Выньте и снова надежно вставьте лоток для бумаги по прямой до конца.

продолжение на следующей стр.

Признак	Проверка	Причина/способы устранения
На печатаемых изображениях имеются белые линии и точки.		→ Возможно, загрязнена печатающая головка или тракт подачи бумаги. Используйте прилагаемый чистящий картридж и лист бумаги для очистки головки и тракта подачи.
Изображение слишком яркое, темное, красное, желтое или зеленое.		→ Настройте изображение, выбрав “Меню” - “Редакт.” - “Настроить”. (→ стр. 14)
Зрачки глаз фотографируемых людей и животных приобретают красный оттенок.		→ Нажмите кнопку AUTO TOUCH-UP для настройки функции уменьшения эффекта “красных глаз”. (→ стр. 10).
Функция устранения эффекта “красных глаз” не имеет эффекта при использовании кнопки AUTO TOUCH-UP.		→ Настройте функцию уменьшения эффекта “красных глаз”, выбрав “Меню” - “Редакт.” - “Устранение красных глаз”. (→ стр. 16)
Функция устранения эффекта “красных глаз” не имеет эффекта при использовании меню “Устранение красных глаз”.		→ Размер рамки должен быть в два - семь раз больше размера глаза на фотографии. (→ стр. 16)
	<ul style="list-style-type: none"> • Выполнялось ли увеличение, уменьшение размера, поворот или перемещение изображения после применения функции уменьшения эффекта “красных глаз”? 	→ Функция уменьшения эффекта “красных глаз” может работать неправильно, если выполнялись другие операции редактирования, например увеличение или уменьшение размера, вращение или перемещение изображения. Выполняйте эти операции перед выполнением функции уменьшения эффекта “красных глаз”.

Значение

Признак	Проверка	Причина/способы устранения
Параметры “Без полей” и “Образец 1/2” не дают эффекта.	<ul style="list-style-type: none"> • Выполняется ли работа с меню “Creative Print”? 	→ В меню “Creative Print” используются шаблоны, а выбрать печать изображений с рамками/без рамок невозможно.

Сохранение или удаление изображения



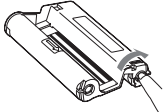

Признак	Проверка	Причина/способы устранения
Невозможно сохранить снимок.	• Защищена ли карта памяти или внешнее устройство?	→ Используйте цифровую камеру или внешнее устройство, чтобы убрать защиту, а затем попробуйте сохранить снова.
	• Установлен ли переключатель защиты от записи на карте памяти в положение LOCK?	→ Передвиньте переключатель защиты от записи в положение, при котором запись разрешена. (→ стр. 73)
	• Заполнена ли карта памяти?	→ Удалите ненужные изображения (→ стр. 28) или используйте новую карту памяти с достаточным объемом свободного места. Сохраните изображение еще раз.
Невозможно удалить изображение.	• Защищена ли карта памяти или внешнее устройство?	→ Используйте цифровую камеру или внешнее устройство, чтобы убрать защиту, а затем попробуйте распечатать снова.
	• Имеет ли изображение настройку DPOF?	→ Отключите настройку DPOF цифровой камеры.
	• Установлен ли переключатель защиты от записи на карте памяти в положение LOCK?	→ Передвиньте переключатель защиты от записи в положение, при котором запись разрешена. (→ стр. 73)
	• Используется ли “Memory Stick-ROM”?	→ Удалить изображение с “Memory Stick-ROM” или отформатировать ее невозможно.
Изображение было случайно удалено.		→ Удаленные изображения невозможно восстановить.
Форматирование “Memory Stick” невозможно.	• Установлен ли переключатель защиты от записи на карте памяти в положение LOCK?	→ Передвиньте переключатель защиты от записи в положение, при котором запись разрешена. (→ стр. 73)
	• Является ли устройство “Memory Stick-ROM”?	→ Удалить изображение с “Memory Stick-ROM” или отформатировать ее невозможно.
“Memory Stick” была случайно отформатирована.		→ После форматирования “Memory Stick” все данные будут удалены без возможности восстановления. Во избежание случайного форматирования установите переключатель защиты от записи в положение LOCK. (→ стр. 73)

продолжение на следующей стр.

Прочее

Признак	Проверка	Причина/способы устранения
Невозможно установить картридж ровно.		<p>→ Если картридж не вставлен на место до щелчка, извлеките его и вставьте снова. Натягивайте красящую ленту в направлении стрелки, только если она слабо натянута и ее трудно вставить. (→ Для ознакомления в первую очередь)</p> 
Невозможно извлечь картридж.		<p>→ Выключите переключатель ⏻ (вкл/ожидание), а затем снова включите. После остановки мотора попытайтесь извлечь картридж. Если это не помогло устранить неполадку, обратитесь в сервисный центр фирмы Sony или к дилеру фирмы Sony.</p>
Происходит замятие бумаги.	<ul style="list-style-type: none"> • Отображается ли сообщение об ошибке? 	<p>→ Произошло замятие бумаги. См. раздел “Замятие бумаги” (→ стр. 68) и извлеките замятую бумагу из принтера. Если замятую бумагу извлечь невозможно, обратитесь в сервисный центр фирмы Sony.</p>
Печать прекращается на середине.	<ul style="list-style-type: none"> • Мигает ли индикатор доступа оранжевым цветом? 	<p>→ Данные изображения имеют большой размер, и их обработка для печати занимает больше времени. По завершении процесса обработки данных принтер начинает печать.</p>
	<ul style="list-style-type: none"> • Отображается ли сообщение об ошибке? 	<p>→ Произошло замятие бумаги. См. раздел “Замятие бумаги” (→ стр. 68) и извлеките замятую бумагу из принтера. Если замятую бумагу извлечь невозможно, обратитесь в сервисный центр фирмы Sony.</p>
	<ul style="list-style-type: none"> • Горит или мигает какой-либо из индикаторов. 	<p>→ Если ни один индикатор не горит, возможно, термопечатающая головка перегрелась. Дождитесь, пока остынет головка принтера и возобновится печать.</p>

Подключение к цифровой камере

Признак	Проверка	Причина/способы устранения
Значок PictBridge не появляется на ЖК-дисплее цифровой камеры.	<ul style="list-style-type: none"> Правильно ли подсоединена цифровая камера? 	→ Правильно подсоедините кабель.
	<ul style="list-style-type: none"> Включен ли переключатель  (вкл/ожидание)? 	→ Включите переключатель  (вкл/ожидание).
	<ul style="list-style-type: none"> Поддерживает ли микропрограмма цифровой камеры принтер? 	→ См. руководство, прилагаемое к камере, или обратитесь к производителю.
	<ul style="list-style-type: none"> Отображается ли сообщение “Выполняется соединение”? 	<ul style="list-style-type: none"> Сообщение не отображается, если принтер работает в режимах меню “Редакт.”, “Creative Print” и т.п. Выйдите из меню, а затем снова подсоедините кабель. Отключите цифровую камеру и принтер, а затем снова подключите их. Выключите, а затем включите принтер и цифровую камеру.
	<ul style="list-style-type: none"> Установлен ли для параметра USB режим PictBridge? Выполняется ли печать? 	<ul style="list-style-type: none"> Установите для параметра USB камеры режим PictBridge. Снова подсоедините кабель после завершения печати.
При подсоединении и отсоединении USB-кабеля ничего не происходит.		→ В принтере произошла ошибка, вызванная перегрузкой по току. Отсоедините шнур питания переменного тока принтера, подсоедините его снова, а затем нажмите переключатель  (вкл/ожидание) для устранения ошибки.
Невозможно остановить печать даже при нажатии CANCEL.		<ul style="list-style-type: none"> Печать копии, следующей за текущей, будет отменена. При использовании некоторых моделей цифровых камер отменить печать с принтера невозможно. Выполните необходимые действия с камерой, чтобы остановить печать. См. инструкции по эксплуатации, прилагаемые к используемой цифровой камере.
Невозможно выполнить индексную печать.	<ul style="list-style-type: none"> Отображается ли сообщение “Не созданы данные печати для некоторых изображений.”? 	→ Невозможно выполнить индексную печать с настройкой DPOF. Для выполнения индексной печати установите карту памяти непосредственно в слот ( Для ознакомления в первую очередь) или используйте внешнее устройство хранения данных ( стр. 38).

продолжение на следующей стр.

Подключение к компьютеру

Признак	Проверка	Причина/способы устранения
Изображения на карте памяти или внешнем устройстве, занесенные в память принтера, не отображаются на мониторе ПК.		→ Принтер не обладает функцией просмотра изображений, хранящихся на карте памяти или внешнем устройстве.
Прилагаемый компакт-диск утерян, требуется приобрести новый.		→ Загрузите драйвер принтера с главной страницы технической поддержки (→ стр. 77). Или обратитесь к торговому представителю фирмы Sony.
Не удается установить драйвер принтера.	• Правильно ли была выполнена процедура установки?	→ Для установки драйвера следуйте указаниям инструкции по эксплуатации (→ стр. 40). При возникновении ошибки перезагрузите компьютер и повторно выполните процедуры установки.
	• Не запущено ли на компьютере другое приложение?	→ Закройте все приложения и установите драйвер повторно.
	• Правильно ли указан компакт-диск как компакт-диск установки?	→ Дважды щелкните “Мой компьютер”, затем в открывшемся окне выберите значок компакт-диска. Для установки драйвера следуйте указаниям инструкции по эксплуатации.
		→ Возможно, драйвер USB установлен неправильно. Для повторной установки драйвера USB следуйте указаниям инструкции по эксплуатации.
	• Можно ли считывать данные компакт-диска с помощью “Проводника”?	→ Если в компакт-диске имеется неисправность, он может быть недоступен для чтения. Если на мониторе компьютера отображается сообщение об ошибке, ознакомьтесь с ним и устраните источник проблемы. Затем выполните повторную установку драйвера принтера. Подробные сведения о содержании сообщений об ошибках см. в инструкциях по эксплуатации, прилагаемых к компьютеру.

Признак	Проверка	Причина/способы устранения
Не удается установить драйвер принтера.	<ul style="list-style-type: none"> • Не запущена ли в системе антивирусная или другая программа? 	→ Если в системе запущена антивирусная или другая программа, ее требуется закрыть, а затем начать установку драйвера.
	<ul style="list-style-type: none"> • Выполнен ли вход в систему Windows Vista/XP/2000 Professional с помощью учетной записи администратора? 	→ Чтобы установить драйвер в системе Windows Vista/XP/2000 Professional, требуется войти в систему Windows с помощью учетной записи администратора.
Принтер не реагирует на команду печати, отправленную с компьютера.		→ Если на рабочем столе Windows не отображена информация о неисправности, проверьте информацию на ЖК-дисплее принтера. Если на дисплее принтера отображена информация о неисправности, выполните следующие действия. <ol style="list-style-type: none"> 1. Выключите переключатель ⏻ (вкл/ожидание), а затем снова включите. 2. Отсоедините сетевой шнур, подождите 5-10 секунд, а затем снова подсоедините шнур. 3. Перезагрузите компьютер. Если это не помогло устранить неполадку, обратитесь к дилеру фирмы Sony или в сервисный центр фирмы Sony.
	<ul style="list-style-type: none"> • Отобразилось ли сообщение о том, что ошибка обнаружена при выводе документов через USB? 	→ Отсоедините кабель USB и снова присоедините его.
Изображение распечатывается с рамкой, даже если установлен параметр "Без полей".	<ul style="list-style-type: none"> • Используется ли программное обеспечение, отличное от Picture Motion Browser? 	→ Если используется приложение, отличное от Picture Motion Browser, изображение может быть распечатано с рамкой, даже если выбрана печать без рамки. Если параметр печати с полями/без полей можно установить в приложении, задайте печать изображения в полном диапазоне, даже если оно будет распечатано за пределами этого диапазона.

продолжение на следующей стр.

Признак	Проверка	Причина/способы устранения
<p>Количество копий, указанное в пункте “Страниц на листе” вкладки “Расположение” диалогового окна “Свойства Sony DPP-FP70/FP90”, не соответствует действительному количеству копий и полученному результату.</p>		<p>→ Параметры печати касаются непосредственно принтера и не могут влиять на изображение в предварительном просмотре.</p>
<p>Отличаются цвета одного изображения, напечатанного с ПК и с карты памяти.</p>		<p>→ Так как процесс печати изображения с карты памяти отличается от печати изображения с ПК, цвета не будут идентичными.</p>

При отображении сообщения об ошибке

При возникновении ошибки в окне дисплея или на ЖК-дисплее могут отображаться соответствующие сообщения об ошибках.

Для решения возникших проблем следуйте предложенным способам устранения.

Принтер

Сообщения об ошибках	Значение/способы устранения
Ошибка принтера. Выключите, а затем включите его, затем повторите попытку.	→ В принтере возникла неполадка. Отсоедините сетевой шнур переменного тока принтера, подсоедините его снова и затем повторите попытку работы с принтером. Если неполадку устранить не удалось, обратитесь к дилеру фирмы Sony или в сервисный центр фирмы Sony.

Карты памяти и внешние устройства

Сообщения об ошибках	Значение/способы устранения
Нет Memory Stick./Нет карты CompactFlash./Нет карты SD./Нет внешнего устройства.	→ Карта памяти или внешнее устройство не установлено в соответствующий слот. Или не подключено внешнее устройство. Установите карту памяти или внешнее устройство. (→ Для ознакомления в первую очередь)
Вставлена несовместимая Memory Stick./карта CompactFlash/карта SD/ несовместимое внешнее устройство.	→ Установлена карта памяти или внешнее устройство, не поддерживаемое принтером. Используйте совместимую карту памяти устройство. (→ стр. 72 - 75)
Нет файла изображения.	→ На карте памяти или внешнем устройстве отсутствуют файлы изображений, которые может обрабатывать принтер. Подсоедините устройство хранения, содержащее файлы, которые принтер может отображать.
Нет файла DPOF.	→ На карте памяти или внешнем устройстве отсутствуют файлы изображений с настройкой DPOF. Задайте метку печати (DPOF) на камере.
Не удается удалить изображение с защитой.	→ Для удаления изображения с защитой отмените защиту на камере.
Не удается удалить изображение DPOF.	→ Для удаления изображения с настройкой DPOF снимите метку печати (DPOF) на камере.

продолжение на следующей стр.

Сообщения об ошибках	Значение/способы устранения
Защищена. Отмените защиту, затем повторите попытку.	→ Карта “Memory Stick” защищена от записи. Снимите защиту от записи. (→ стр. 73)
Memory Stick/карта Compact Flash/карта SD/Внешнее устройство заполнено.	→ На выбранной карте памяти или внешнем устройстве недостаточно свободного места. Удалите ненужные изображения или используйте носитель с достаточным объемом свободного места.
Сбои Memory Stick/карты SD/карта Compact Flash/внешнего устройства.	→ Возможно, произошла ошибка. Если эти сообщения отображаются часто, проверьте состояние карты памяти или внешнего устройства, подсоединив их к другому устройству. * При использовании внешнего устройства Возможно, внешнее устройство защищено от записи. Снимите параметр защиты от записи используемого устройства. Возможно, встроенная память цифровой камеры защищена от записи.
Ошибка записи на Memory Stick/карта CompactFlash карту SD/внешнее устройство.	
Ошибка форматирования Memory Stick.	
Memory Stick защищена.	→ Вставлена “Memory Stick” с защитой. Чтобы сохранить или отредактировать изображения с помощью принтера, используйте устройство, с помощью которого можно отменить защиту.

Внешние устройства или устройства, совместимые с PictBridge

Сообщения об ошибках	Значение/способы устранения
Несовместимое USB-устр-во. Проверьте настр. USB-устр.	→ Возможно, подключено устройство USB, которое не поддерживается принтером. Или параметры USB подключенного устройства могут быть несовместимыми. См. инструкции по эксплуатации используемого устройства USB.
USB-концент. или уст-во концент. не поддерж.	→ Подключите устройство непосредственно к принтеру или используйте устройство без функции концентратора USB.
Ошибка записи на внешнее устройство.	→ Возможно, внешнее устройство защищено от записи. Снимите параметр защиты от записи используемого устройства. Возможно, встроенная память цифровой камеры защищена от записи.

Картридж

Сообщения об ошибках	Значение/способы устранения
Нет картриджа. Вставьте новый картридж и нажмите [PRINT].	→ В принтер не установлен картридж. Установите картридж в принтер. (→ Для ознакомления в первую очередь) Если отображается сообщение “cleaning cartridge” (чистящий картридж), установите чистящий картридж.
Нет картриджа. Установите картридж для печати P Size и нажмите [PRINT].	
Картридж пустой.	→ Установите новый картридж. (→ Для ознакомления в первую очередь)
Картридж пуст. Установите новый картридж для печати P Size и и нажмите [PRINT].	
Неверный картридж. Вставьте картридж для печати P size и нажмите [PRINT].	→ Установите картридж и бумагу, соответствующие заданному размеру. (→ Для ознакомления в первую очередь)

Бумага для печати

Сообщения об ошибках	Значение/способы устранения
Нет лотка для бумаги. Вставьте бумагу для печати P size и нажмите [PRINT].	→ В принтер не загружена бумага. – В принтере не установлен лоток для бумаги. – Бумага не загружена в лоток. – Закончилась бумага. В любом случае загрузите бумагу в лоток и установите лоток в принтер. (→ Для ознакомления в первую очередь)
Нет бумаги для печати. Вставьте бумагу для печати P size и нажмите [PRINT].	
Чистящий лист отсутствует. Вставьте чистящий лист и нажмите [PRINT].	→ В лотке для бумаги отсутствует чистящий лист. Вставьте чистящий лист в лоток для бумаги и установите лоток в принтер.
Неверный тип бумаги. Вставьте бумагу для печати P size и нажмите [PRINT].	→ Бумага для печати не соответствует красящей ленте. Проверьте размер красящей ленты, установленной в принтер, и загрузите бумагу для печати соответствующего размера. (→ Для ознакомления в первую очередь)
Замятие бумаги. Удалите бумагу для печати.	→ Замятие бумаги. См. раздел “Замятие бумаги” (→ стр. 68) и извлеките замятую бумагу из принтера. Если замятую бумагу извлечь невозможно, обратитесь в сервисный центр фирмы Sony.

Замятие бумаги

При замятии бумаги отображается сообщение об ошибке и выполнение печати невозможно.

Удалите замятую бумагу, не извлекая лоток для бумаги и красящую ленту из принтера.

Если лоток для бумаги был извлечен, не вставляйте его до тех пор, пока не будет устранено замятие бумаги.

- 1** Отключите питание принтера и снова включите.
Дождитесь автоматического выхода бумаги.

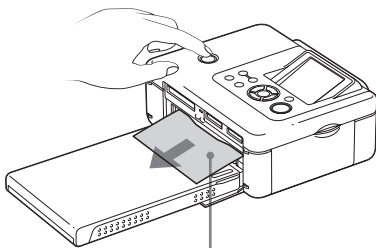

Проверьте, нет ли замятой бумаги. Если таковая имеется, удалите ее.

- 2** Извлеките напечатанный документ из принтера.
- 3** Извлеките лоток для бумаги и красящую ленту из принтера и проверьте, нет ли замятой бумаги внутри.

Замятие
бумаги

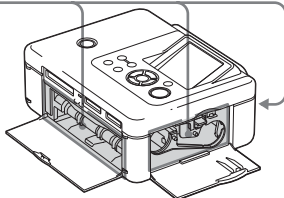

Примечание

Если замятую бумагу извлечь невозможно, обратитесь в сервисный центр компании Sony.

Чистка внутренней части принтера

Если на печатаемых изображениях появляются белые линии или точки, выполните чистку внутренней части принтера. Используйте для этого чистящий картридж и чистящий лист, поставляемые в комплекте с принтером.

Перед чисткой принтера извлеките карту памяти, отсоедините от него внешнее устройство или кабель USB.

- 1** Откройте дверцу отсека картриджа красящей ленты и при наличии красящей ленты для печати извлеките ее.
- 2** Установите прилагаемый чистящий картридж в принтер и закройте дверцу отсека картриджа красящей ленты.

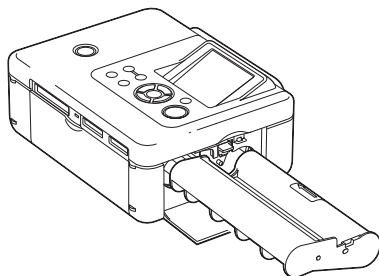

- 3** Снимите лоток для бумаги с принтера. Если в лотке имеется бумага, извлеките ее.

- 4** Вставьте чистящий лист в лоток для бумаги **чистой стороной вверх**.



- 5** Установите лоток для бумаги на принтер и нажмите кнопку **PRINT**.

Чистящий картридж и чистящий лист выполняют чистку внутренней части принтера. По завершении чистки чистящий лист автоматически выталкивается.

- 6** Извлеките чистящий картридж и чистящий лист из принтера.

Совет

Храните чистящий картридж и чистящий лист вместе для последующих чисток.

После чистки

Установите красящую ленту и бумагу для печати в принтер.

Примечания

- Выполняйте чистку, если на печатаемых изображениях имеются белые линии и точки.
- Если качество выполняемой печати нормальное, его нельзя улучшить с помощью чистки.
- При выполнении чистки не помещайте чистящий лист на бумагу для печати, это может привести к замятию бумаги или другим неисправностям.

- Если после чистки качество печати не улучшится, повторите процедуру чистки.
- Чистку принтера нельзя выполнять, если он подключен к компьютеру или камере PictBridge.

Меры предосторожности

Безопасность

- Не ставьте и не роняйте тяжелые предметы на кабель питания и старайтесь не повредить кабель питания каким-либо способом. Не выполняйте никаких действий с принтером, если поврежден его кабель питания.
- В случае попадания какого-либо твердого предмета или жидкости внутрь корпуса следует отсоединить принтер и не использовать его, пока его не проверит квалифицированный специалист.
- Никогда не разбирайте принтер.
- При отключении кабеля питания тяните за вилку. Никогда не тяните за кабель питания.
- Если принтер не планируется использовать в течение длительного периода времени, отсоедините кабель питания от сетевой розетки.
- Обращайтесь с принтером аккуратно.
- Для снижения опасности поражения электрическим током всегда отсоединяйте кабель питания от сетевой розетки перед чисткой и ремонтом принтера.

Установка

- Не размещайте принтер в местах, подверженных воздействию:
 - вибрации;
 - высокой влажности;
 - чрезмерной запыленности;
 - прямых солнечных лучей;
 - высокой или низкой температуры.
- Не пользуйтесь электрическим оборудованием вблизи принтера. Принтер может не работать надлежащим образом возле источника электромагнитных полей.
- Не ставьте тяжелые предметы на принтер.
- Чтобы вентиляционные отверстия не были заблокированы, оставьте вокруг принтера достаточно места. Блокировка этих отверстий может привести к внутреннему перегреву.

Адаптер переменного тока

- Используйте только адаптер переменного тока, прилагаемый к принтеру. Не используйте другие адаптеры переменного тока, поскольку это может привести к неисправности.
- Не используйте прилагаемый адаптер переменного тока с другими устройствами.
- Не используйте электрический трансформатор (преобразователь), поскольку это может привести к перегреву или неисправности устройства.
- В случае повреждения шнура адаптера переменного тока не используйте этот шнур, иначе это может привести к возникновению опасной ситуации.

Конденсация влаги

Если принтер принесен из холодного в теплое помещение или установлен в очень теплой или влажной комнате, внутри устройства может сконденсироваться влага. Это может стать причиной неправильной работы принтера, а при продолжении его эксплуатации может возникнуть неисправность. При возникновении конденсации влаги отключите сетевой шнур переменного тока принтера и не используйте принтер в течение приблизительно одного часа.

Транспортировка

При транспортировке принтера извлеките картридж, лоток для бумаги, адаптер переменного тока, карту памяти, отсоедините внешнее устройство и поместите принтер и его периферийные устройства в заводскую защитную упаковку. Если заводская упаковка не сохранилась, для предотвращения повреждения принтера во время транспортировки используйте сходные упаковочные материалы.

Чистка

Для чистки корпуса, панели и элементов управления используйте сухую или слегка смоченную в слабом растворе очищающего средства мягкую ткань. Не используйте никакие растворители, например спирт или бензин, поскольку они могут повредить поверхность.

Ограничения в отношении копирования

При тиражировании документов на принтере обратите особое внимание на следующее.

- Печать банкнот, монет и ценных бумаг является нарушением закона.
- Печать бланков сертификатов, лицензий, паспортов, частных ценных бумаг, неиспользованных почтовых марок также является нарушением закона.
- Телевизионные программы, кинофильмы, видеокассеты, изображения других людей и прочие материалы могут быть защищены авторскими правами. Несанкционированная печать таких материалов может противоречить законам о защите авторских прав.

Цветные наборы для печати

Примечания по использованию

Красящая лента

- Не касайтесь красящей ленты и не кладите ее на пыльную поверхность. Если на красящей ленте имеются отпечатки пальцев или пыль, то печать высокого качества не получится.
- Не перематывайте красящую ленту и не используйте перемотанную красящую ленту для печати. В противном случае надлежащее качество печати не получится. Более того, может возникнуть неисправность. Если красящая лента не вставлена на место до щелчка, извлеките ее и вставьте снова. Только если красящая лента натянута слабо и ее трудно вставить, натяните бобину с красящей лентой в направлении, указанном стрелкой.

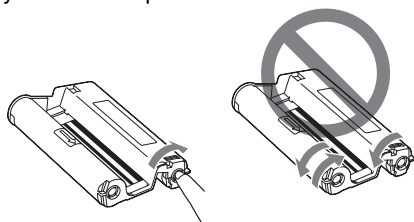

- Не нарушайте целостность красящей ленты.
- Не вытягивайте красящую ленту.
- Не извлекайте красящую ленту во время печати.

Бумага для печати

- Чистая сторона бумаги является печатной поверхностью. Если на печатной поверхности имеется пыль или отпечатки пальцев, качество печати может быть снижено. Старайтесь не касаться печатной поверхности.
- Перед печатью не сгибайте и не отрывайте бумагу по линии перфорации.
- Во избежание замятия бумаги или неисправности принтера перед печатью выполните данные указания.
 - Не пишите и не печатайте на машинке на бумаге для печати. Если после печати на бумаге требуется что-либо написать, используйте для этого ручку с масляными чернилами. Бумагу для печати нельзя использовать для печати на струйном принтере и т.д.
 - Не наклеивайте на бумагу для печати наклейки или марки.
 - Не сгибайте бумагу для печати.
 - Общее число листов бумаги для печати не должно превышать 20.
 - Не печатайте повторно на одном и том же листе бумаги для печати. При повторной печати одного кадра на одном и том же листе более яркое и насыщенное изображение не получится.
 - Используйте бумагу для печати, предназначенную именно для данного принтера.
 - Не используйте бумагу для печати, которая вышла без распечатки.
- Не печатайте повторно на одном и том же листе бумаги для печати и не пытайтесь перемотать красящую ленту. Это может привести к повреждению принтера.
- Не извлекайте лоток для бумаги во время печати.

продолжение на следующей стр.

Примечания по хранению набора для печати

- Если наполовину использованный набор красящей ленты и бумаги для печати требуется хранить продолжительный период времени, используйте для этого пакет, в котором набор был приобретен, или что-то подобное.
- Если планируется хранить бумагу для печати в лотке для бумаги, закройте и придвиньте крышку лотка.
- Старайтесь не хранить красящую ленту в местах, подверженных воздействию высокой температуры, влажности, прямых солнечных лучей, а также чрезмерно запыленных местах. Храните ее в темном и прохладном месте и старайтесь использовать как можно раньше. При некоторых условиях хранения цвет красящей ленты может ухудшиться. Sony не принимает на себя никаких обязательств в связи с любыми повреждениями или потерей распечатанного материала, которые могут возникнуть при использовании такой красящей ленты.
- Не допускайте, чтобы поверхность бумаги для печати длительное время контактировала с ластиком или настольным коврик, содержащими винилхлорид и пластификатор. В противном случае цвет изображений и их качество могут ухудшиться.

О картах памяти

“Memory Stick”

Что такое “Memory Stick”?

“Memory Stick” – это компактный носитель на основе чипа для записи данных, обладающий большой емкостью. Он не только предназначен для обмена цифровыми данными между устройствами, поддерживающими “Memory Stick”, но может также использоваться в качестве съемного внешнего хранилища для сохранения данных.

Типы “Memory Stick”, совместимых с принтером

При работе с принтером можно использовать следующие типы “Memory Stick”^{*4}:

Тип носителя “Memory Stick”	Отображение/печать	Удаление/сохранение/форматирование
Memory Stick (не совместимая с MagicGate)	Да	Да
Memory Stick (совместимая с MagicGate)	Да ^{*1}	Да ^{*1}
MagicGate Memory Stick	Да ^{*1}	Да ^{*1}
Memory Stick PRO ²	Да ^{*1}	Да ^{*1}
Memory Stick Micro (M2 ^{*4})	Да ^{*1}	Да ^{*1}

^{*1} Принтер оснащен слотом, в который можно вставлять как носитель стандартного размера, так и носитель Duo. Карту памяти “Memory Stick” стандартного размера, а также компактный носитель “Memory Stick Duo” можно использовать без адаптера Memory Stick Duo.

^{*2} Принтер оснащен слотом, в который можно вставлять как носитель стандартного размера, так и носитель Duo. Без адаптера Memory Stick Duo можно использовать как “Memory Stick” стандартного размера, так и компактный носитель “Memory Stick Duo”.

- *3 Принтер поддерживает формат FAT32. Испытания показали, что принтер поддерживает "Memory Stick" производства Sony Corporation емкостью до 8 Гб. Однако правильная работа носителей "Memory Stick" всех типов не гарантируется.
- *4 "M2" является сокращением от "Memory Stick Micro". В данном разделе "M2" используется для обозначения "Memory Stick Micro".

Для получения последней информации о доступных носителях и др. посетите следующую главную страницу:

<http://www.memorystick.com/en/support/support.html>

Выберите регион, где используется принтер, затем выберите "Digital Printer" (Цифровой принтер) на странице соответствующего региона.

Примечания по использованию

- Для получения самой последней информации о картах "Memory Stick", поддерживаемых принтером, см. информацию о совместимости "Memory Stick" на веб-узле Sony.
- Во избежание неполадок принтера не вставляйте одновременно несколько карт "Memory Stick".
- При использовании "Memory Stick" убедитесь, что носитель устанавливается в правильное направление. Неправильное использование может привести к повреждению принтера.
- Если при работе с принтером используется карта памяти "Memory Stick Micro", ее следует вставить в адаптер M2. Если вставить "Memory Stick Micro" в принтер без адаптера M2, возможно, извлечь носитель "Memory Stick Micro" не удастся.
- Если вставить "Memory Stick Micro" в адаптер M2, а затем вставить адаптер M2 в адаптер Memory Stick Duo, принтер может работать неправильно.
- Не оставляйте "Memory Stick Duo", адаптер M2 размера "Memory Stick Duo" или носитель M2 в доступном для детей месте, чтобы они не смогли его случайно проглотить.
- Не оставляйте "Memory Stick Duo" или адаптер M2 размера "Memory Stick Duo" в доступных для детей местах, чтобы они не смогли его случайно проглотить.
- Не извлекайте "Memory Stick" из принтера во время чтения или записи данных.
- Данные могут быть повреждены в следующих случаях.
 - Извлечен носитель "Memory Stick" или выключен принтер во время операции чтения или записи.
 - Носитель "Memory Stick" используется в месте, подверженном статическому электричеству или электрическим помехам.
- Рекомендуется создавать резервные копии важных данных.
- Данные, обработанные на компьютере, могут не воспроизводиться с помощью принтера.
- Во время форматирования "Memory Stick" используйте функцию форматирования принтера или цифровой камеры. При форматировании "Memory Stick" с помощью компьютера изображения могут не отображаться должным образом.

- Во время форматирования "Memory Stick" все данные, включая файлы защищенных изображений, будут удалены. Во избежание случайного удаления важных данных перед выполнением форматирования проверьте содержимое носителя.
- Будет невозможно записывать, редактировать или удалять данные, если передвинуть переключатель защиты от записи в положение LOCK.



Место для этикетки

- Если используется "Memory Stick Duo" без переключателя защиты от записи, следите, чтобы случайно не изменить или не удалить данные.
- Для перемещения переключателя защиты от записи "Memory Stick Duo" используйте заостренный предмет.
- Не прикрепляйте к месту для этикетки ничего, кроме прилагаемой этикетки. При присоединении прилагаемой этикетки убедитесь, что она присоединена в правильное положение. Следите, чтобы этикетка не отклеилась.
- При нанесении записей в области для надписей на этикетке не прилагайте чрезмерные усилия.
- При транспортировке или хранении карты "Memory Stick" поместите ее в футляр для "Memory Stick".
- Не касайтесь контактов "Memory Stick" рукой или металлическим предметом.
- Не ударяйте, не сгибайте и не роняйте "Memory Stick".
- Не разбирайте "Memory Stick" и не изменяйте конструкцию.
- Не подвергайте "Memory Stick" воздействию воды.
- Не используйте и не храните "Memory Stick" в следующих условиях.
 - Места, не отвечающие требуемым условиям эксплуатации, включая такие места, как горячий салон автомобиля, находящегося на солнце, летом на улице под прямыми солнечными лучами или вблизи обогревательного прибора.
 - Влажные места или места с наличием коррозионных веществ.

Карта SD

Слот карты SD принтера позволяет использовать следующие карты памяти:

- карта памяти SD*¹;
- карта miniSD;
- карта памяти SDHC*²;
- стандартная карта памяти MMC*³.

Правильная работа всех типов карт SD и стандартных карт памяти MMC не гарантируется.

*1 Принтер поддерживает формат FAT32.

Испытания показали, что принтер поддерживает карты SD емкостью до 2 Гб. Для использования карт miniSD потребуется адаптер.

*2 Испытания показали, что принтер поддерживает карты SDHC емкостью до 4 Гб.

*3 Испытания показали, что принтер поддерживает стандартные карты памяти MMC емкостью до 2 Гб.

Примечания по использованию

- При использовании карты убедитесь, что она устанавливается в правильном направлении и в правильный слот.
- Нельзя считывать или записывать данные, защищенные авторским правом (карта SD).
- Не ударяйте, не роняйте и не сгибайте карту.
- Не разбирайте карту и не изменяйте ее конструкцию.
- Не допускайте попадания воды на карту.
- Не используйте карту в местах с высокой влажностью, поскольку это может отрицательно сказаться на ее работе.
- Не используйте и не храните карту в местах, подверженных следующим факторам:
 - очень высокой температуре (например, в машине, под прямыми солнечными лучами или рядом с нагревательными приборами);
 - прямым солнечным лучам;
 - высокой влажности или воздействию коррозионных веществ;
 - статическому электричеству или электрическим помехам.
- При транспортировке или хранении карты поместите ее в прилагаемый футляр.

- Не извлекайте карту и не выключайте принтер во время считывания или записи данных или если индикатор обращения мигает. В противном случае данные могут быть стерты или стать нечитаемыми.

Карта CompactFlash

Слот карты CompactFlash принтера позволяет использовать следующие носители:

- карты CompactFlash (тип I/тип II) или совместимые с CF+Card (тип I/тип II) карты CompactFlash*⁴.
- Micro Drive
- COMPACT VAULT

С помощью имеющегося в продаже адаптера для карт CompactFlash*⁵ можно использовать следующие карты:

- карта Smart Media*⁵;
- карта xD-Picture Card*⁵.

Однако правильная работа всех типов карт CompactFlash не гарантируется.

*4 Используйте карты CompactFlash с характеристиками питания 3,3 В или 3,3 В/5 В. Нельзя использовать тип карт с характеристиками питания только 3 В или 5 В. Не устанавливайте другие типы карт CompactFlash в слот принтера. Это может привести к повреждению принтера.

*5 При использовании имеющегося в продаже адаптера для карт CompactFlash сведения об установке карты и адаптера см. в инструкциях по эксплуатации используемого адаптера. При использовании адаптера карт CompactFlash правильная работа карт с защитой от записи не гарантируется.

Примечания по использованию

- При использовании карты убедитесь, что она устанавливается в правильном направлении и в правильный слот.
- Не ударяйте, не роняйте и не сгибайте карту.
- Не разбирайте карту и не изменяйте ее конструкцию.
- Не допускайте попадания воды на карту.

- Не используйте карту в местах с высокой влажностью, поскольку это может отрицательно сказаться на ее работе.
- Не используйте и не храните карту в местах, подверженных следующим факторам:
 - очень высокой температуре (например, в автомобиле, под прямыми солнечными лучами или рядом с нагревательными приборами);
 - прямым солнечным лучам;
 - высокой влажности или воздействию коррозионных веществ;
 - статическому электричеству или электрическим помехам.
- При транспортировке или хранении карты поместите ее в прилагаемый футляр.
- Не извлекайте карту и не выключайте принтер во время считывания или записи данных, или если индикатор обращения мигает. В противном случае данные могут быть стерты или стать нечитаемыми.

Технические характеристики

■ Принтер

Способ печати

Печать с термической сублимацией (желтый/пурпурный/голубой, 3 прохода)

Разрешение

300 (по горизонтали) × 300 (по вертикали) точек на дюйм

Обработка изображения на точку

256 уровней обработки (8 бит на каждый из трех цветов: желтый/пурпурный/голубой)

Размер печати

P (Размер открытки/4 × 6 дюймов):
101,6 × 152,4 мм (максимальный размер без рамки)

Время печати (одного листа)

Карта памяти*¹*2*3*4:
прибл. 45 секунд.
PictBridge*³*5: прибл. 56 секунд.
С помощью компьютера*⁶:
прибл. 50 секунд.

Разъемы входных/выходных сигналов

USB (полноскоростной) для подключения к компьютеру
Разъем PictBridge/EXT INTERFACE

Слот

Слот для "Memory Stick"
Слот для карты SD
Слот для карты CompactFlash

Поддерживаемые форматы файлов изображений

JPEG: совместимые с DCF 2.0,
совместимые с Exif 2.21,
JFIF^{*7}

TIFF: совместимые с Exif 2.21

BMP^{*8}: формат Windows 1, 4, 8, 16,
24, 32 бит

Некоторые форматы файлов изображений не поддерживаются.

Максимальное число обрабатываемых пикселей

8 000 точек (по горизонтали) ×
6 000 точек (по вертикали)
(кроме режимов индексной печати
и (частично) Creative Print)

Максимальное количество обрабатываемых файлов

9 999 файлов на карте памяти/
внешнем устройстве

Красящая лента/Бумага для печати

См. прилагаемое руководство “Для
ознакомления в первую очередь”.

Экран ЖКД

Панель ЖКД: привод TFT
DPP-FP70: привод TFT 6,2 см
(тип 2.5)
DPP-FP90: привод TFT 9,0 см
(тип 3.6)

Общее количество точек:
DPP-FP70: 115 200 (480 × 240)
DPP-FP90: 230 400 (320 RGB ×
240)

Требования к источнику питания

Гнездо DC IN (24 В постоянного
тока)

Потребляемая мощность

При печати: 80 Вт (максимум)
В режиме ожидания: менее 1 Вт

Рабочая температура

От 5 °C до 35 °C

Размеры

[DPP-FP70]

Высота: прибл. 63 мм (принтер)
прибл. 72 мм (включая
выступающие детали
экрана ЖКД)

Ширина: прибл. 180 мм

Глубина: прибл. 137 мм (за
исключением ручки)
прибл. 149 мм (включая
ручку)

[DPP-FP90]

Высота: прибл. 66 мм
Ширина: прибл. 180 мм
Глубина: прибл. 137 мм
(за исключением
ручки)
прибл. 149 мм
(включая ручку)

Глубина при установленном лотке
для бумаги: прибл. на 169 мм
длиннее, чем значение выше.

Масса

DPP-FP70: прибл. 1,1 кг
DPP-FP90: прибл. 1,2 кг
(за исключением лотка для бумаги,
красящей ленты и адаптера
переменного тока)

Входящие в комплект принадлежности

См. прилагаемое руководство “Для
ознакомления в первую очередь”.

■ Адаптер переменного тока AC-S2422

Требования к источнику питания

От 100 В до 240 В переменного
тока, 50/60 Гц, от 1,5 А до 0,75 А

Номинальное выходное напряжение

24 В постоянного тока, 2,2 А
(пиковое значение - 3,7 А в
течение 6,5 с)

Рабочая температура

От 5 °C до 35 °C

Размеры

Прибл. 60 × 30,5 × 122 мм
(ш/в/г, не включая выступающие
части и кабели)

Масса

Прибл. 305 г

Конструкция и характеристики могут
изменяться без предварительного
уведомления.

* Общее количество листов бумаги размера Р, которое может обработать принтер, составляет приблизительно 2000. Для получения информации о количестве листов см. пункт “Показ информации принтера” меню “Настройка дисплея/принтера” (стр. 34).

- *1: Параметры печати: “Без полей”, No time stamp (Без меток времени), AutoFine Print 4: ВКЛ (Фото)
- *2: При печати фотографии (размер файла 4,22 МБ), снятой цифровым фотоаппаратом Sony с разрешением приблизительно 10100000 рабочих пикселей или аналоговой.
- *3: Скорость печати: время, прошедшее с момента нажатия кнопки PRINT до окончания печати (время печати может зависеть от используемого оборудования, формата изображения, используемой карты памяти, настроек приложения и условий эксплуатации).

- *4: При печати с “Memory Stick PRO Duo”, установленной в слот принтера
- *5: При печати с DSC-N2, подключенной с помощью USB кабеля. Время, прошедшее с момента нажатия кнопки PRINT в окне дисплея фотокамеры до окончания печати.
- *6: Время, необходимое для обработки и передачи данных, не учитывается.
- *7: Основные форматы JPEG 4:4:4, 4:2:2 или 4:2:0
- *8: Печать с использованием приложения Picture Motion Browser невозможна.

Главная страница технической поддержки

Последняя информация о технической поддержке предоставляется на главной странице по следующим адресам:
Для пользователей в США:
<http://www.sony.net/>

Диапазон печати

Размер Р

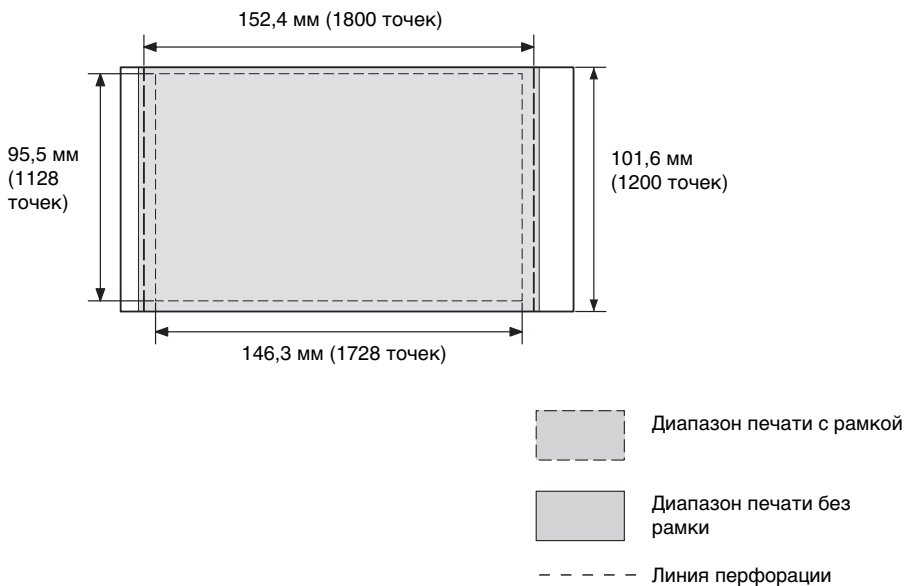

Приведенные выше примеры относятся к изображению, которое распечатывается с форматным соотношением 2:3.

Для печати с рамкой и для печати без рамки диапазон печати различен.

Глоссарий

DCF (Правило проектирования файловых систем для видеокамер)

Данный фотоаппарат удовлетворяет правилам проектирования универсального стандарта файловой системы для фотоаппаратов DCF, установленного JEITA (Японская ассоциация электронной промышленности и информационных технологий) и обеспечивает взаимный обмен и совместимость файлов, созданных различными цифровыми камерами и используемыми для них изделиями. Однако полный взаимный обмен и совместимость не гарантируются.

DPOF (Цифровой формат порядка печати)

Формат для записи информации, необходимой для автоматической печати изображений, выполненных с помощью цифровой камеры, в типографии или с помощью домашнего принтера. Принтер поддерживает печать DPOF и способен автоматически распечатывать предварительно установленное количество копий изображений с настройкой DPOF.

Exif 2.21 (Exif Print)

Exif (взаимозаменяемый формат файлов изображений для цифровых камер) Print является мировым стандартом, применяемым в цифровой печати фотографий. В цифровой камере, поддерживающей Exif Print, хранятся данные условий съемки каждого изображения. Чтобы распечатанное изображение максимально совпадало с оригинальным снимком, принтер использует данные Exif Print, имеющиеся для каждого файла изображения^{*1}.

*1 Если включена функция "Auto Fine Print 4", а снимок (файл JPEG) выполнен с помощью цифровой камеры, совместимой с Exif Print (Exif 2.21), то сначала выполняется автоматическая настройка оптимального качества изображения, а затем изображение распечатывается.

"Memory Stick"/CompactFlash/карта SD

Компактное, легкое, съемное устройство хранения. Подробные сведения см. на стр. 72 - 75.

PictBridge

Стандарт, установленный ассоциацией Camera & Imaging Products Association, позволяющий подключать цифровую камеру, совместимую с PictBridge, напрямую к принтеру (минуя компьютер) и выполнить прямую печать снимка.

Уменьшенные копии

Миниатюрные изображения, используемые для отображения оригинальных изображений, которые хранятся в файлах изображения, выполненных с помощью цифровой камеры. Принтер использует уменьшенные копии для списка изображений.

Глоссарий символов для наложения

Можно использовать символы, представленные здесь, для наложения их на изображение. Подготовьте изображение нужных символов и выполните процедуру наложения рукописных символов, представленную на стр. 23 и 24, чтобы вырезать необходимый символ и наложить его на изображение.

Happy New Year!

Seasons Greetings

Happy Holidays

Thank You!

Happy Birthday

Happy New Year!

Seasons Greetings

Happy Holidays

Thank You!

Happy Birthday

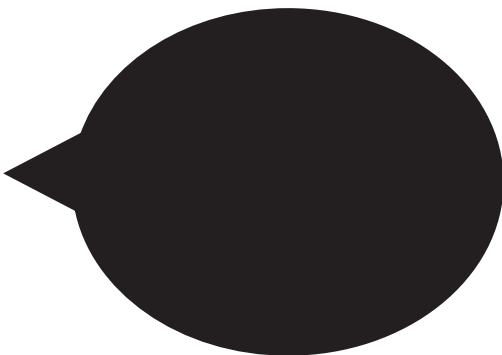
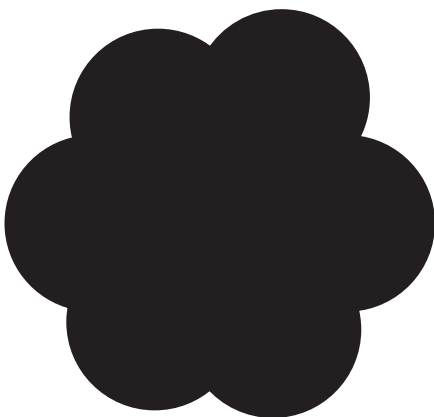
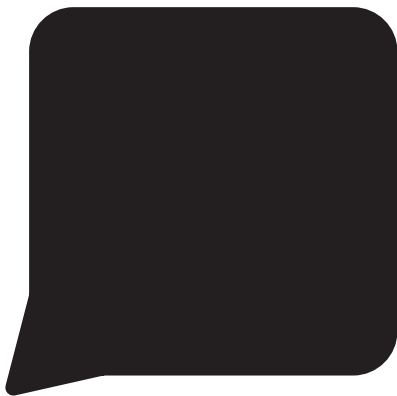

Указатель

A

Auto Fine Print 4 31, 47

C

Creative Print 18

D

DCF (правило проектирования файловых систем для видеокамер) 32

DPOF 8, 11

M

“Memory Stick”

Формат 29

Примечания по использованию 73

Типы 72

P

Picture Motion Browser 44

B

Бумага для печати

Примечания по использованию 71

Быстрая печать 11

B

Внешнее устройство 38

Вращение изображения 14

Выключатель вкл/ожидание 35, 38, 41

D

Демо-режим 34

Детали и органы управления 6

Диапазон печати 77

3

Задняя панель 7

Замятие бумаги 68

Запоминающее устройство 38

Значок 34

I

Изменение экранной индикации 8

Индексная печать 11

Индикатор вкл/ожидание 35, 38, 41

Индикаторы ввода 8

Индикация защиты 8

Индикация связанного файла 8

Индикация экрана 8

K

Календарь 20

Камера PictBridge 35

Карта CompactFlash

Примечания по использованию 74

Типы 74

Карта SD

Примечания по использованию 74

Типы 74

Кнопка AUTO

TOUCHUP 10, 47

Код фото 21

Количество копий 8, 17

Копирование изображения 27

Красящая лента

Примечания по использованию 71

Кросс-фильтр 15

M

Макет печати 19

Меню “Редакт.” 12

Меню “Файл” 27

Меры

предосторожности 70

H

Наложение 23

Настройка дисплея/принтера 33

Настройка печати 30

Настройка цвета 32

O

Ориентация 46

Отображение данных изображения 8

Отображение подробных данных об изображении 8

P

Память USB 38

Передняя панель 6

Переключатель защиты от записи 73

Переключение дисплея 9

Перемещение изображения 13

Печать

Отредактированное изображение 17

С устройства

Bluetooth 36

С ПК 39

С камеры PictBridge 35

С внешнего устройства 38

Использование Picture Motion Browser 44

Печать всех изображений 11
Печать с датой 32
Подсветка ЖКД 34
Поиск и устранение неисправностей 50
Поиск изображения 26
Порядок отображения дат 34
Порядок составления списка 34
Предварит. просмотр 8
Предварительный просмотр изображения 8

Р
Разъем PictBridge/EXT INTERFACE 35, 38
Рамки/без Полей 31, 47
Регулировка качества изображения 14
Ручка 7

С
Сепия 15
Системные требования 39
Слайд-шоу 25
Соединение
 Устройство Bluetooth 36
 Цифровая камера 35
 Внешнее устройство 38
 ПК 41
Сообщения об ошибках 65
Сохранение изображения 17
Специальный фильтр 15
Список изображений 9

Т
Технические характеристики 75

У
Увеличение 9
Увеличение и уменьшение размера изображения 9, 13
Удаление
 Picture Motion Browser 43
 Драйвер принтера 42
Удаление изображения 28
Уменьшение 9
Установка
 Picture Motion Browser 42
 Драйвер принтера 40
Установка количества копий для печати 8
Устранение “красных глаз” 16
Устройство 34
Устройство Bluetooth 36

Ф
Фильтр 15
Формат 29

Ц
Цветные наборы для печати
 Примечания по использованию 71

Ч
Частично поддерж.
Цвет 15
Черно-белое 15
Чистка 68

Э
Экран ЖКД 8
Эффект рыбьего глаза 15

Я
Язык 34



Напечатано с использованием печатной краски на основе растительного масла без примесей ЛОС (летучих органических соединений).