

SONY®

SONY

HANDYCAM

RU/SE

Digital Video Camera Recorder

HANDYCAM®

Руководство по эксплуатации _____ **RU**Bruksanvisning _____ **SE**

**DCR-DVD110E/DVD115E/
DVD310E/DVD410E/DVD610E/
DVD710E/DVD810E**

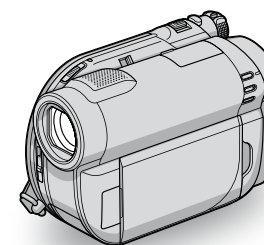

Изготовитель: Сони Корпорейшн
Адрес: 1-7-1 Конан, Минато-ку,
Токио, 108-0075 Япония
Страна-производитель: Китай

Дополнительная информация по данному изделию и ответы на часто задаваемые вопросы могут быть найдены на нашем Web-сайте поддержки покупателей.

Ytterligare information om den här produkten och svar på vanliga frågor återfinns på vår kundtjänsts webbplats.

<http://www.sony.net/>



Напечатано на бумаге, изготовленной на 70% и более из бумажных отходов.

Tryckt på minst 70% återvunnet papper.

Printed in China



3285367610



Прочтите перед работой с видеочамерой

Перед использованием устройства внимательно прочтите данное руководство и сохраните его для дальнейших справок.

ПРЕДУПРЕЖДЕНИЕ

Для уменьшения опасности возгорания или поражения электрическим током не подвержайте аппарат воздействию дождя или влаги.

Не подвержайте аккумуляторные батареи воздействию интенсивного солнечного света, огня или какого-либо источника излучения.

ПРЕДУПРЕЖДЕНИЕ

Заменяйте батарею только на батарею указанного типа. Несоблюдение этого требования может привести к возгоранию или получению телесных повреждений.

Только для модели
DCR-DVD115E/DVD610E/
DVD710E/DVD810E/



Дата изготовления изделия.

Вы можете узнать дату изготовления изделия, взглянув на обозначение "P/D:", которое находится на этикетке со штрих кодом картонной коробки.

Знаки, указанные на этикетке со штрих кодом картонной коробки.

P/D:XX XXXX
1 2

1. Месяц изготовления
 2. Год изготовления
- A-0, B-1, C-2, D-3, E-4, F-5, G-6, H-7, I-8, J-9.

Дата изготовления литий-ионного батарейного блока указаны на боковой стороне или на поверхности с наклейкой.

5 буквенно-цифровых символов

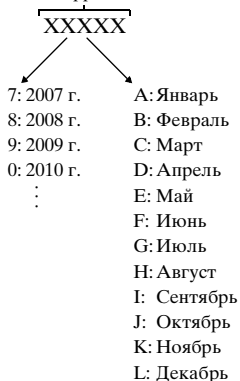

ДЛЯ ПОКУПАТЕЛЕЙ В ЕВРОПЕ

CLASS 1 LASER PRODUCT
LASER KLASSE 1
LUOKAN 1 LASERLAITE
KLASS 1 LASERAPPARAT

Внимание

Электромагнитные поля определенных частот могут влиять на изображение и звук данного аппарата.

Данное изделие прошло испытания и соответствует ограничениям, установленным в Директиве EMC в отношении соединительных кабелей, длина которых не превышает 3 метров.

Уведомление

Если статическое электричество или электромагнитные силы приводят к сбою в передаче данных, перезапустите приложение или отключите и снова подключите коммуникационный кабель (USB и т.д.).



Утилизация электрического и электронного оборудования (директива применяется в странах Евросоюза и других европейских странах, где действуют системы раздельного сбора отходов)

Данный знак на устройстве или его упаковке обозначает, что данное устройство нельзя утилизировать вместе с прочими бытовыми отходами. Его следует

сдать в соответствующий приемный пункт переработки электрического и электронного оборудования.

Неправильная утилизация данного изделия может привести к потенциально негативному влиянию на окружающую среду и здоровье людей, поэтому для предотвращения подобных последствий необходимо выполнять специальные требования по утилизации этого изделия.

Переработка данных материалов поможет сохранить природные ресурсы. Для получения более подробной информации о переработке этого изделия обратитесь в местные органы городского управления, службу сбора бытовых отходов или в магазин, где было приобретено изделие.

Применяемая принадлежность: пульт дистанционного управления (DCR-DVD310E/DVD410E/DVD710E/DVD810E)



Утилизация использованных элементов питания (применяется в странах Евросоюза и других европейских странах, где действуют системы раздельного сбора отходов)

Данный знак на элементе питания или упаковке означает, что элемент питания, поставляемый с устройством, нельзя утилизировать вместе с прочими бытовыми отходами. Обеспечивая правильную утилизацию использованных элементов питания, вы предотвращаете негативное влияние на окружающую среду и здоровье людей, возникающее при неправильной утилизации. Вторичная переработка материалов, использованных при изготовлении элементов питания, способствует сохранению природных ресурсов. При работе устройств, для которых в целях безопасности, выполнения каких-либо действий или сохранения имеющихся в памяти устройств данных необходима подача постоянного питания от

RU

встроенного элемента питания, замену такого элемента питания следует производить только в специализированных сервисных центрах. Для правильной утилизации использованных элементов питания, после истечения срока службы, сдавайте их в соответствующий пункт по сбору электронного и электрического оборудования. Об использовании прочих элементов питания, пожалуйста, узнайте в разделе, в котором даны инструкции по извлечению элементов питания из устройства, соблюдая меры безопасности. Сдавайте использованные элементы питания в соответствующие пункты по сбору и переработке использованных элементов питания. Для получения более подробной информации о вторичной переработке данного изделия или использованного элемента питания, пожалуйста, обратитесь в местные органы городского управления, службу сбора бытовых отходов или в магазин, где было приобретено изделие.

Примечание для покупателей в странах, где действуют директивы ЕС

Производителем данного устройства является корпорация Sony Corporation, 1-7-1 Konan Minato-ku Tokyo, 108-0075 Japan. Уполномоченным представителем по электромагнитной совместимости (EMC) и безопасности изделия является компания Sony Deutschland GmbH, Hedelfinger Strasse 61, 70327 Stuttgart, Germany. По вопросам обслуживания и гарантии обращайтесь по адресам, указанным в соответствующих документах.

Примечания по эксплуатации

К вашей видеокamerе прилагаются два вида инструкций по эксплуатации.

- Руководство по эксплуатации” (Данное руководство)
- Руководство по РМВ” инструкции по использованию вашей

видеокamerы с подключенным компьютером (находится на прилагающемся CD-ROM) (стр. 107)

Типы дисков, которые могут использоваться с вашей видеокamerой

Вы можете использовать только следующие типы дисков.

- 8cm DVD-RW
- 8cm DVD+RW
- 8cm DVD-R
- 8cm DVD+R DL

Используйте диски с указанными ниже отметками. Для дополнительной информации, см. стр. 13.



Для надежности и долговечности записи/воспроизведения, мы рекомендуем использовать с вашей видеокamerой диски Sony или диски с пометкой  *(for VIDEO CAMERA).

* В зависимости от места приобретения диска, на нем имеется метка .

Note

- Использование дисков, помимо вышеперечисленных, может привести к неудовлетворительному качеству записи/воспроизведения или невозможности извлечения диска из видеокamerы.

Типы карт памяти “Memory Stick”, которые можно использовать в видеокamerе

- Для записи видеофильмов рекомендуется использовать карты “Memory Stick PRO Duo” объемом 512 МБ или более с маркировкой:
 - MEMORY STICK PRO Duo (“Memory Stick PRO Duo”)*

– MEMORY STICK PRO-HG DUO (“Memory Stick PRO-HG Duo”)

* Можно использовать карты “Memory Stick PRO Duo” с маркировкой “Mark2” или без нее.

- Для получения информации о времени записи “Memory Stick PRO Duo”, см. стр. 36.

“Memory Stick PRO Duo”/“Memory Stick PRO-HG Duo”

(Карты такого размера можно использовать в этой видеокамере.)



“Memory Stick”

(Не пригодны для использования в этой видеокамере.)



- В данном руководстве “Memory Stick PRO Duo” и “Memory Stick PRO-HG Duo” упоминаются как “Memory Stick PRO Duo”.
- Вы не можете использовать любые другие типы карт памяти, кроме тех, которые указаны выше.
- “Memory Stick PRO Duo” можно использовать только в оборудовании, совместимом с “Memory Stick PRO”.
- Не прикрепляйте никаких этикеток на саму карту памяти “Memory Stick PRO Duo” или на адаптер Memory Stick Duo.
- Используя карту памяти “Memory Stick PRO Duo” на оборудовании, совместимом с “Memory Stick”, вставляйте карту памяти “Memory Stick PRO Duo” в адаптер Memory Stick Duo.

Использование видеокамеры

- Не держите видеокамеру за следующие детали:

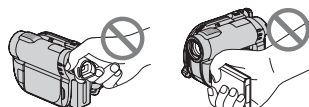

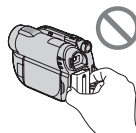

Видоискатель

Экран ЖКД



Батарея

- Видеокамера не является пылезащищенным, капленепроницаемым или водонепроницаемым устройством. См. “Обращение с видеокамерой” (стр. 136).
- Во избежание повреждения носителя или утери записанных изображений, не выполняйте следующие действия, если включен индикатор  (Видео)/ (Неподвижное изображение) (стр. 27) или ACCESS/индикаторы доступа (стр. 33, 35):
 - отсоединение батареи или адаптера переменного тока от видеокамеры
 - механическое воздействие на видеокамеру или ее вибрация
 - извлечение карты памяти “Memory Stick PRO Duo” из видеокамеры
- При подключении видеокамеры к другому устройству с помощью кабеля убедитесь, что разъем подключения вставляется правильно. Усилия при подключении разъема кабеля в гнездо приведут к повреждению контактов и нарушениям в работе видеокамеры.

О позициях меню, панели ЖКД, видискателя и объективе

- Позиция меню, выделенная серым цветом, недоступна при текущих настройках записи или воспроизведения.
- Экран ЖКД и видискатель изготовлены с помощью высокоточной технологии, что обеспечивает эффективную работу 99,99% пикселей. Однако на экране ЖКД или видискателе могут постоянно появляться мелкие черные и/или яркие точки (белого, красного, синего или зеленого цвета). Появление этих точек является нормальным следствием производственного процесса и никаким образом не влияет на качество записи.

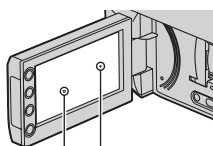

Черная точка
Белая, красная,
синяя или зеленая
точка

- Воздействие прямого солнечного света на экран ЖКД, видискатель или объектив в течение длительного времени может привести к их неисправности.
- Не наводите видеокамеру на солнце. Это может привести к неисправности видеокамеры. Выполняйте съемку солнца только в условиях низкой освещенности, например, на закате.

Запись

- Перед началом записи проверьте работу функции записи, чтобы убедиться в том, что изображение и звук записываются нормально.
 - DCR-DVD110E/DVD115E/DVD310E/DVD610E/DVD710E
Для пробной записи используйте диск DVD-RW/DVD+RW.
 - DCR-DVD410E/DVD810E
Сделайте пробную запись во внутреннюю память.
- Компенсация за содержание записанных материалов не выплачивается, даже если запись или воспроизведение невозможны по причине неисправности видеокамеры, носителя записи и т. п.
- Системы цветного телевидения различаются в зависимости от страны/региона. Для просмотра записей на экране телевизора вам необходим телевизор системы PAL.
- Телевизионные программы, кинофильмы, видеокассеты и другие материалы могут быть защищены авторским правом. Несанкционированная запись таких материалов может противоречить законам об авторском праве.
- При длительном повторении записи/удаления происходит фрагментация данных на внутреннем носителе (DCR-DVD410E/DVD810E) или на карте “Memory Stick PRO Duo.” Это приводит к тому, что сохранить или записать изображения становится невозможно. Если такое произошло, сначала сохраните изображения на другой носитель (стр. 61, 70), а затем отформатируйте носитель (стр. 81).

Установка языка

Экранные дисплеи с сообщениями на языке той или иной страны используются для иллюстрации рабочего процесса. При необходимости перед использованием видеокамеры измените язык экранного меню (стр. 28).

Утилизация/передача (DCR-DVD410E/DVD810E)

Даже если вы переформатируете внутреннюю память вашей видеокамеры (стр. 81), данные из внутренней памяти могут удалиться не полностью. Если вы передаете или продаете вашу видеокамеру кому-нибудь, рекомендуется воспользоваться функцией [🗑️ УДАЛИТЬ] (стр. 86) во избежание восстановления ваших данных. Помимо вышеперечисленного, если вы решите утилизировать видеокамеру, рекомендуется физически уничтожить корпус видеокамеры.

Объектив Carl Zeiss

Видеокамера оснащена объективом Carl Zeiss, который разработан совместно компанией Carl Zeiss в Германии и корпорацией Sony Corporation. Объектив позволяет получить превосходные изображения. Он использует систему измерения MTF для видеокамер и обладает высоким качеством, присущим всем объективам Carl Zeiss. MTF = Modulation Transfer Function. Числовое значение указывает на величину светового потока, исходящего от объекта и проходящего через объектив.

О данном руководстве

- Изображения и индикаторы, выводющиеся на LCD-экраны и видеискатель, показанные в данном руководстве были сделаны с помощью цифровой фотокамеры и могут отличаться от реальной картинки.
- Слово «диск», упоминающееся в данном руководстве, подразумевает диск DVD диаметром 8 см.
- В данном руководстве внутренняя память (DCR-DVD410E/DVD810E), диск и карта памяти “Memory Stick PRO Duo” называются носитель.
- Если не указано иное, иллюстрации в данном руководстве основаны на модели DCR-DVD810E.
- Конструкция и технические характеристики носителей и других принадлежностей могут быть изменены без предупреждения.

Метки, используемые в данном руководстве

- Перечень доступных операций зависит от типа используемого носителя. Для обозначения типа носителя, используемого для конкретной операции, используются следующие метки.

Внутренняя память



Диск



“Memory Stick PRO Duo”



Оглавление

Прочтите перед работой с видеочамерой	2
Оглавление	8
Примеры снимаемых объектов и решения	11

Использование видеочамеры

Используйте различные “носители” согласно вашим потребностям	12
Носители для вашей видеочамеры	13
Использование видеочамеры ...	16
“HOME” и “OPTION” - Преимущества двух типов меню	18

Подготовка к эксплуатации

Действие 1: Проверка комплектации	21
Действие 2: Зарядка аккумуляторной батареи	22
Действие 3: Включение питания и установка даты и времени	27
Изменение установки языка	28
Действие 4: Настройка перед записью	29
Действие 5: Выбор носителя	31
Действие 6: Вставка диска или карты памяти “Memory Stick PRO Duo”	33

Запись/Воспроизведение

Простая запись и воспроизведение (Использование Easy Handycam)	38
--	----

Запись	42
Масштабирование	44
Запись звука с большей реалистичностью (запись 5.1-канального объемного звука) (DCR-DVD115E/DVD310E/DVD410E/DVD710E/DVD810E)	44
Быстрая запись (QUICK ON)	45
Запись при недостаточном освещении (NightShot plus)	45
Регулировка экспозиции для объектов с задней подсветкой	46
Запись в зеркальном режиме	46
Воспроизведение	47
Поиск сцен с высокой точностью (Указатель катушки пленки)	50
Поиск нужных сцен по лицам (Указатель лиц)	50
Поиск нужных изображений по (указатель даты)	51
Использование масштабирования при воспроизведении	52
Воспроизведение серии неподвижных изображений (слайд-шоу)	52
Воспроизведение изображений на экране телевизора	53

Редактирование

Категория  (ДРУГИЕ)	55
Удаление изображений	56
Вырезание неподвижного изображения из фильма (DCR-DVD410E/DVD610E/DVD710E/DVD810E)	59
Перенесение/копирование изображений на носитель в пределах видеочамеры	61
Разделение фильмов	65
Создание списка воспроизведения	66



Перенесение фильмов на VCR или DVD/HDD с функцией записи	70
Печать неподвижных изображений (PictBridge-совместимый принтер)	73

Использование носителей

Категория  (УПРАВЛЕНИЕ НОСИТЕЛЕМ)	75
Создание диска, совместимого с воспроизведением на других устройствах (Заккрытие сессий записи)	76
Воспроизведение диска на других устройствах	79
Проверка информации о носителе	80
Форматирование носителя	81
Запись дополнительных фильмов после закрытия его сессий записи	83
Поиск нужного диска (ВЫБОР ДИСКА)	84
Восстановление файла базы данных изображений	85
Предотвращение восстановления данных из внутренней памяти (DCR-DVD410E/DVD810E)	86

Настройка видеокамеры

Для чего можно использовать категорию  (НАСТРОЙКИ) меню  HOME MENU	87
Использование HOME MENU ...	87
Список позиций категории  (НАСТРОЙКИ)	88
НАСТР.ФИЛЬМА	89
(Позиции для записи фильмов)	

НАСТ.ФОТО КАМ.	92
(Позиции для записи неподвижных изображений)	
НАСТ.ПРОСМ.ИЗ.	94
(Позиции для настройки отображения)	
НАСТ.ЗВУК/ИЗОБ	95
(Позиции для настройки звука и экрана)	
НАСТ.ВЫВОДА	97
(Позиции, используемые при подключении других устройств)	
НАСТ.ЧАС/ЯЗ.	97
(Позиции для установки часов и языка)	
ОБЩИЕ НАСТР.	98
(Другие позиции настройки)	
Включение функций с помощью  OPTION MENU	99
Использование OPTION MENU	99
Позиции записи в OPTION MENU	100
Просмотр позиций в OPTION MENU	100
Функции, установленные в  OPTION MENU	101

Работа с компьютером

Что можно сделать с помощью компьютера с операционной системой Windows	107
--	-----

Поиск и устранение неисправностей

Поиск и устранение неисправностей	111
Предупреждающие индикаторы и сообщения	123

Дополнительная информация

Использование видеокамеры за границей	128
Структура файлов и папок во внутренней памяти (DCR-DVD410E/DVD810E) или карте памяти “Memory Stick PRO Duo”	130
Уход и меры предосторожности	132
О диске	132
О карте памяти “Memory Stick”	133
О батарее “InfoLITHIUM”	135
Обращение с видеокамерой	136
Технические характеристики	141

Краткий справочник

Идентификация частей и элементов управления	145
Индикаторы, отображаемые во время записи/воспроизведения	150
Глоссарий	153
Указатель	154

Примеры снимаемых объектов и решения

Съемка

Цветы крупным планом



- ▶ ПОРТРЕТ 103
- ▶ ФОКУСИРОВКА 101
- ▶ ТЕЛЕМАКРО 102

Ребенок на сцене в лучах прожектора



- ▶ ПРОЖЕКТОР 103

Фокусировка на собаке в левой части экрана



- ▶ ФОКУСИРОВКА 101
- ▶ ТОЧЕЧН ФОКУС 101

Фейерверки во всем великолепии



- ▶ ФЕЙЕРВЕРК 103
- ▶ ФОКУСИРОВКА 101

Получение качественного снимка лыжного склона или пляжа



- ▶ BACK LIGHT 46
- ▶ ПЛЯЖ 103
- ▶ СНЕГ 104

Спящий ребенок при слабом освещении



- ▶ NightShot plus 45
- ▶ COLOR SLOW SHTR 105

Проверка амплитуды удара в гольфе



- ▶ СПОРТ 103

Используйте различные “носители” согласно вашим потребностям

Выбор носителя

Вы можете выбрать для записи/воспроизведения/редактирования один из следующих носителей: внутренняя память (DCR-DVD410E/DVD810E), диск или карта памяти “Memory Stick PRO Duo” (стр. 31). Для выбора носителя для фильмов и неподвижных изображений, вы можете воспользоваться [УСТ.НОС.ФЛМ] или [УСТ.НОС.ФОТО] (DCR-DVD410E/DVD810E), в зависимости от ваших потребностей.

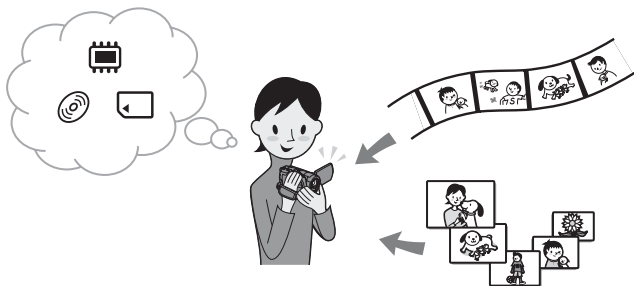

Перезапись с одного типа носителя на другой

Вы можете перезаписывать фильмы, записанные во внутреннюю память (DCR-DVD410E/DVD810E) или карту памяти “Memory Stick PRO Duo” на диск, не подключая внешние устройства, с помощью функции [ПЗПС.ФИЛЬМА] (стр. 61).

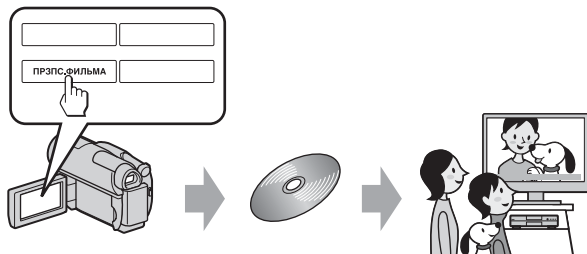

🔗 Примечания



- В зависимости от типа вашей видеокамеры, перезапись содержания фильмов может быть недоступной. Для дополнительной информации о совместимости типов, см. стр. 61.



Носители для вашей видеокамеры

Ваша видеокамера позволяет записывать изображения во внутреннюю память (DCR-DVD410E/DVD810E), на 8-см диск DVD-RW, DVD+RW, DVD-R, DVD+R DL или на карты памяти “Memory Stick PRO Duo”. Типы карт памяти “Memory Stick”, которые можно использовать в видеокамере, перечислены на стр. 4.

Формат записи на диск DVD-RW

Если вы используете диск DVD-RW, вы можете выбирать формат записи: режим VIDEO или режим VR.

В данном руководстве, режим VIDEO обозначен меткой , а режим VR — меткой .

	Формат записи, совместимый с большинством устройств DVD, особенно после финализации. В режиме VIDEO возможно удаление только последнего записанного фильма.
	Формат записи, который выполняет редактирование, с помощью вашей видеокамеры (удаление и изменение порядка изображений). Воспроизведение диска с закрытыми сессиями записи возможно на устройствах DVD, которые поддерживают режим VR. См. руководство по эксплуатации вашего устройства DVD, чтобы узнать, поддерживает ли оно режим VR для DVD-RW.

Режим VIDEO и режим VR  Глоссарий (стр. 153)

Особенности диска

Значения в скобках () указывают на страницы для справки.

Типы и обозначения дисков	DVD-RW	DVD+RW	DVD-R	DVD+R DL	
		 DVD+ReWritable			
Символы, используемые в данном руководстве					
Фильмы в формате 16:9 (широкоформатные) и 4:3 можно записывать на один диск (33)	●	●	—	●	●
Удаление последнего записанного фильма (57)	●	●	●	—	—
Удаление или редактирование фильма на видеокамере (56)	—	●	—	—	—
Многочисленное использование диска, с помощью форматирования, в случае заполнения диска * (81)	●	●	●	—	—
Для воспроизведения на других устройствах требуется закрытие сессий записи (76)	●	●	—**	●	●
Увеличение времени записи на одной стороне диска	—	—	—	—	●

* Форматирование удаляет все изображения и возвращает носитель записи в исходное чистое состояние (стр. 81). Даже если вы используете новый диск, его следует переформатировать, с помощью видеокамеры (стр. 33).





** Для воспроизведения диска с помощью компьютерного DVD-привода необходимо закрытие сессий записи. Диск с открытыми сессиями записи DVD+RW может привести к неисправности компьютера.

Время записи видеофильмов

Цифры в таблице указывают приблизительное время записи во внутреннюю память (DCR-DVD410E/DVD810E) или на одну сторону диска в минутах.

Время записи на совместимый носитель отличается, в зависимости от типа носителя и установки [РЕЖИМ ЗАПИСИ] (стр. 89).

Цифры в () указывают минимальное время записи.

Тип носителя	 *	  	
9М (HQ) (высокое качество)	115 (100)	20 (18)	35 (32)
6М (SP) (стандартное качество)	170 (100)	30 (18)	55 (32)
3М (LP) (длительное воспроизведение)	325 (215)	60 (44)	110 (80)

* DCR-DVD410E/DVD810E

Советы

- Значения, такие как 9М и 6М в таблице, показывают среднюю скорость передачи битов. М означает Мегабайтов в секунду.
- Вы можете проверить время записи с помощью функции [ДАННЫЕ О НОСИТ.] (стр. 80).
- Если вы используете двусторонний диск, вы можете записывать изображения на обе его стороны (стр. 132).
- Для информации о времени записи на карту памяти “Memory Stick PRO Duo” см. стр. 36.

Ваша видеокамера использует формат VBR (Variable Bit Rate) для автоматической регулировки качества изображения в соответствии со снимаемой сценой. Использование этой технологии приводит к колебаниям времени записи на носитель. Фильмы с быстродвижущимися и сложными изображениями записываются с большей скоростью передачи битов, что приводит к уменьшению общего времени записи.

Использование видеокамеры

① Выбор носителя (стр. 31)

Вы можете выбрать отдельные носители для фильмов и неподвижных изображений.

В случае записи на диск, выберите диск, который больше всего отвечает вашим требованиям.



Собираетесь ли вы удалять или изменять изображения на вашей видеокамере?

Да

Нет

Собираетесь ли вы удалять изображения и использовать диск повторно?

Да

Нет

Для увеличения времени записи



*Установите формат записи и отформатируйте диск на вашей видеокамере (стр. 33).

💡Советы

- Вы можете выбрать диск с помощью [ВЫБОР ДИСКА] (стр. 84).

② Запись изображений (стр. 42)

③ Редактирование/сохранение изображений

Доступные функции зависят от выбранного носителя.

- **Перезапись/копирование изображений на другой носитель, с помощью вашей видеокамеры (стр. 61)**
- **Перезапись изображений, путем подключения к другим устройствам (стр. 70)**
- **Редактирование на компьютере (стр. 107)**

Благодаря прилагающемуся программному обеспечению “Picture Motion Browser”, вы можете импортировать изображения на компьютер и сохранять их на диск.

④ Просмотр на других устройствах

■ Просмотр изображений на экране телевизора (стр. 53)

Вы можете просматривать записанные и отредактированные с помощью вашей видеокамеры изображения на экране подключенного телевизора.

■ Воспроизведение диска на других устройствах (стр. 79)

Для воспроизведения диска, записанного на видеокамеру с помощью других устройств, вам необходимо закрыть его сессии записи.

🔍Примечания

- Чем меньше объем записанной на диск информации, тем больше времени необходимо для закрытия его сессий записи.



Совместимость воспроизведения

Совместимость воспроизведения со всеми устройствами DVD не гарантируется. Для дополнительной информации обратитесь к руководству по эксплуатации, прилагаемому к устройству DVD или свяжитесь с вашим дилером.

“🏠 HOME” и “⊕≡ OPTION”

- Преимущества двух типов меню

“🏠 HOME MENU” - начальное меню для выполнения операций с видеокамерой

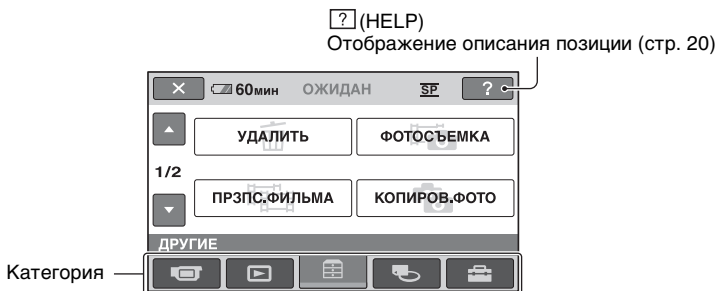

► Категории и позиции HOME MENU

Категория 📷 (СЪЕМКА)

Позиции	Стр.
ФИЛЬМ* ¹	43
ФОТО* ¹	43

Категория 📺 (ПРОСМОТР ИЗОБРАЖЕНИЙ)

Позиции	Стр.
VISUAL INDEX* ¹	47
📊 INDEX* ¹	50
👤 INDEX* ¹	50
СПИСОК ВОСПР.	66

Категория 📁 (ДРУГИЕ)

Позиции	Стр.
УДАЛИТЬ* ²	56
ФОТОСЪЕМКА* ³	59
ПРЗПС.ФИЛЬМА* ³	61
КОПИРОВ.ФОТО* ³	63
РЕД.	65
РЕД.СПИС.ВОСПР.	66
ПЕЧАТЬ	73

Позиции	Стр.
ПОДКЛ.К USB	107

Категория 🗑️ (УПРАВЛЕНИЕ НОСИТЕЛЕМ)

Позиции	Стр.
УСТ.НОС.ФЛМ* ¹	31
УСТ.НОС.ФОТО* ^{1,3}	31
ЗАКРЫТЬ* ¹	76
ДАННЫЕ О НОСИТ.	80
ФОРМАТ.НОСИТ.* ¹	81
ОТКРЫТЬ	83
ВЫБОР ДИСКА	84
ИСПР.Ф.БД ИЗ.	85

Категория ⚙️ (НАСТРОЙКИ)*¹

Настройка видеокамеры (стр. 87).

*¹ Вы также можете настроить эти позиции во время работы в режиме Easy Handycam (стр. 38). Для позиций, доступных в категории ⚙️ (НАСТРОЙКИ), см. стр. 88.

- *2 Эта позиция доступна при работе в режиме Easy Handycam (стр. 38), если вы выбрали [ВСТР.ПАМЯТЬ] (DCR-DVD410E/DVD810E) или [MEMORY STICK] в [УСТ.НОС.ФЛИМ] (стр. 31).
- *3 Эта позиция может быть недоступна, в зависимости от модели вашей видеокамеры.

Использование HOME MENU

- 1** Нажав зеленую кнопку, поверните переключатель POWER в направлении стрелки, чтобы включить видеокамеру.

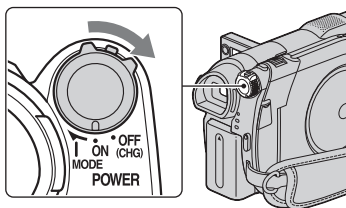

- 2** Нажмите **↑** (HOME) **[A]** (или **[B]**).

↑ (HOME) **[A]**

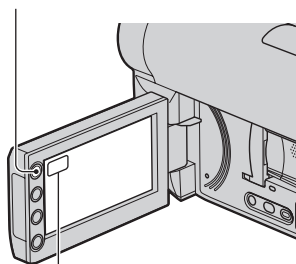

↑ (HOME) **[B]**

- 3** Выберите нужную категорию.

Пример: Категория **[ДРУГИЕ]**

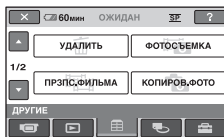

- 4** Прикоснитесь к нужной позиции.

Пример: **[РЕД.]**

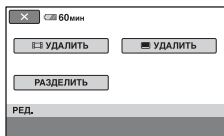

- 5** Для выполнения дальнейших операций следуйте инструкциям на экране.

Чтобы скрыть экран HOME MENU

Прикоснитесь к **[X]**.

“**HOME**” и “**OPTION**” – Преимущества двух типов меню (Продолжение)

Если вы хотите получить информацию о функции каждой позиции меню **HOME MENU - HELP**

1 Нажмите **HOME**.

Появится **HOME MENU**.

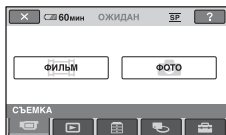

2 Прикоснитесь к **HELP**.

Нижняя часть **HELP** станет оранжевой.

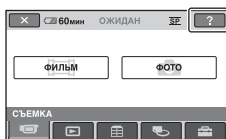

3 Прикоснитесь к позиции, содержание которой вы хотите узнать.

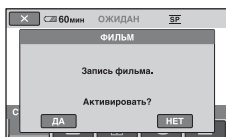

При прикосновении к позиции на экране отображается его описание.

Чтобы применить параметр, прикоснитесь к [ДА], в противном случае прикоснитесь к [НЕТ].

Отключение **HELP**

Прикоснитесь **HELP** еще раз в действии 2.

Использование **OPTION MENU**

Для отображения функций, доступных в данный момент, просто прикоснитесь к экрану во время съемки или воспроизведения. Настроить различные параметры довольно просто. Дополнительную информацию см. на стр. 99.

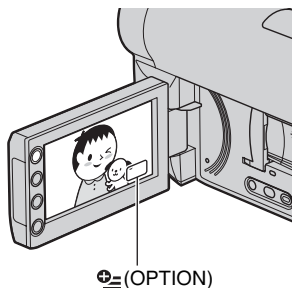

OPTION

Действие 1: Проверка комплектации

Убедитесь, что в комплект поставки видеокamеры входят следующие позиции.

Цифра в скобках обозначает количество поставляемых деталей.

Адаптер переменного тока (1) (стр. 22)

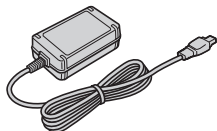

Шнур питания (1) (стр. 22)



Соединительный кабель A/V (1) (стр. 53, 70)



USB-кабель (1) (стр. 73)

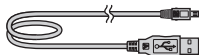

Пульт дистанционного управления (DCR-DVD310E/DVD410E/DVD710E/DVD810E) (1) (стр. 148)



Литиевая батарейка типа таблетки уже установлена.

Аккумуляторная батарея NP-FH40 (1) (стр. 22)

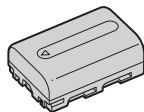

CD-ROM "Handycam Application Software" (1) (стр. 107)

- Picture Motion Browser (программное обеспечение)
- Руководство по PMB

Руководство по эксплуатации (данное руководство) (1)

Действие 2: Зарядка аккумуляторной батареи

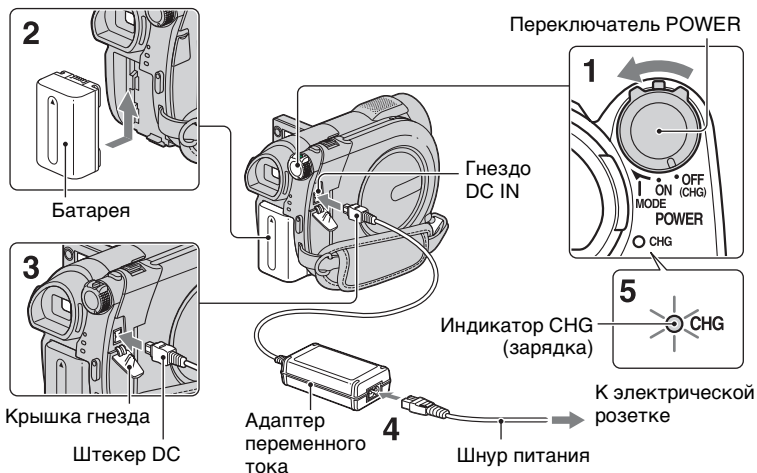

Вы можете зарядить аккумуляторную батарею “InfoLITHIUM” (серия H) (стр. 135) после его подключения к видеокамере.

⚡ Примечания

- Ваша видеокамера работает только с батареями “InfoLITHIUM” (Серия H).

1 Поверните переключатель POWER в направлении стрелки в положение OFF (CHG) (положение по умолчанию).

2 Подсоедините батарею, сдвинув ее в направлении стрелки до щелчка.

3 Подключите адаптер переменного тока к гнезду DC IN на вашей видеокамере.

Откройте крышку гнезда и подключите штекер DC адаптера переменного тока.

Совместите метку ▲ на штекере DC с меткой ▲ на видеокамере.

4 Подключите шнур питания к адаптеру переменного тока и включите его в электрическую розетку.

Загорится индикатор CHG (зарядка), и начнется зарядка.

- 5 Индикатор CHG (зарядка) гаснет при полной зарядке батареи. Отключите адаптер переменного тока от гнезда DC IN.**

Примечания

- Отсоедините адаптер переменного тока от гнезда DC IN, удерживая одновременно и видеокамеру, и штекер DC.

Извлечение батареи

- Поверните переключатель POWER в положение OFF (CHG).
- Сдвиньте рычажок BATT (отсоединение батареи) (1) и снимите батарею (2).

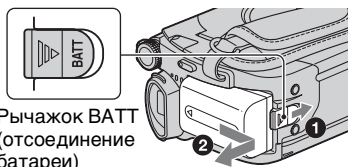

Рычажок BATT (отсоединение батареи)

Примечания

- Отсоединяя батарею или адаптер переменного тока, убедитесь, что индикатор (Фильм) / (Неподвижное изображение) (стр. 27)/индикатор ACCESS (стр. 33)/ индикатор доступа (стр. 35) выключены.
- Если вы не собираетесь пользоваться батареями в течение длительного времени, полностью разрядите ее (стр. 135).

Использование питания от сети переменного тока

Выполните те же подключения, что и при зарядке батареи. В этом случае батарея не разряжается.

Проверка оставшегося заряда батареи (Battery Info)

Сдвиньте переключатель POWER в положение OFF (CHG), а затем нажмите DISP/BATT INFO.

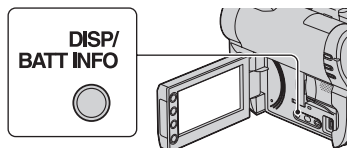

Через некоторое время на экране в течение около 7 секунд будет показываться приблизительное время записи, а также информация о батарее. Время просмотра информации о батарее может быть увеличено до 20 секунд при повторном нажатии DISP/BATT INFO во время показа информации.

Оставшийся заряд батареи (прибл.)

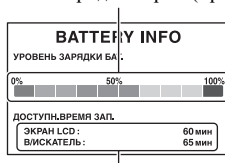

Продолжительность записи (прибл.)

Время зарядки

Приблизительное время (мин.), необходимое для полной зарядки полностью разряженной батареи.

Батарея	Время зарядки
NP-FH40 (прилагается)	125
NP-FH50	135
NP-FH70	170
NP-FH100	390

Действие 2: Зарядка аккумуляторной батареи (продолжение)

Время записи

Приблизительное время (мин.) при использовании полностью заряженной батареи.

При записи во внутреннюю память (DCR-DVD410E/DVD810E) или на “Memory Stick PRO Duo”

DCR-DVD110E/DVD115E/DVD610E

Батарея	Время непрерывной записи	Обычное время записи*
NP-FH40	110	50
(прилагается)	120	55
NP-FH50	130	60
	140	65
NP-FH70	280	130
	300	140
NP-FH100	625	300
	680	325

DCR-DVD310E/DVD410E/DVD710E/DVD810E

Батарея	Время непрерывной записи	Обычное время записи*
NP-FH40	100	45
(прилагается)	115	55
NP-FH50	115	55
	135	60
NP-FH70	245	115
	290	135
NP-FH100	555	265
	650	310

При записи на диск

DCR-DVD110E/DVD115E/DVD610E

Батарея	Время непрерывной записи	Обычное время записи*
NP-FH40	95	40
(прилагается)	100	45
NP-FH50	110	45
	120	50
NP-FH70	235	105
	255	110
NP-FH100	535	240
	580	260

DCR-DVD310E/DVD410E/DVD710E/DVD810E

Батарея	Время непрерывной записи	Обычное время записи*
NP-FH40	85	35
(прилагается)	100	45
NP-FH50	100	45
	115	50
NP-FH70	215	95
	245	110
NP-FH100	485	215
	555	245

* Обычное время записи представляет собой запись с неоднократным пуском/остановкой, включением/выключением питания и масштабированием.

Примечания

- См. стр. 31 для получения информации о выборе носителя.
- Все значения времени рассчитаны для режима записи [SP] при следующих условиях:
Верхнее значение: При включенной подсветке экрана ЖКД.
Нижнее значение: при записи с помощью видеоскателя, когда панель ЖКД закрыта.

Время воспроизведения

Приблизительное время (мин.) при использовании полностью заряженной батареи.

При записи во внутреннюю память (DCR-DVD410E/DVD810E) или на карту памяти “Memory Stick PRO Duo”

DCR-DVD110E/DVD115E/DVD610E

Батарея	Открытый экран ЖКД*	Панель ЖКД закрыта
NP-FH40 (прилагается)	150	170
NP-FH50	170	195
NP-FH70	370	415
NP-FH100	830	925

DCR-DVD310E/DVD410E/DVD710E/ DVD810E

Батарея	Открытый экран ЖКД*	Панель ЖКД закрыта
NP-FH40 (прилагается)	140	170
NP-FH50	165	195
NP-FH70	350	415
NP-FH100	785	925

При воспроизведении диска

DCR-DVD110E/DVD115E/DVD610E

Батарея	Открытый экран ЖКД*	Панель ЖКД закрыта
NP-FH40 (прилагается)	120	135
NP-FH50	140	155
NP-FH70	300	330
NP-FH100	680	745

DCR-DVD310E/DVD410E/DVD710E/ DVD810E



Батарея	Открытый экран ЖКД*	Панель ЖКД закрыта
NP-FH40 (прилагается)	115	135
NP-FH50	135	155
NP-FH70	290	330
NP-FH100	650	745

* При включенной подсветке экрана ЖКД.

Примечания

- См. стр. 31 для получения информации о выборе носителя.

О батарее

- Перед заменой батареи поверните переключатель POWER в положение OFF (CHG) и выключите индикатор  (Фильм)/индикатор  (неподвижное изображение) (стр. 27)/индикатор ACCESS (стр. 33)/индикатор доступа (стр. 35).
- Индикатор CHG (зарядка) мигает во время зарядки, или Battery Info (стр. 23) отображается некорректно при следующих условиях:
 - Батарея подсоединена неправильно.
 - Батарея повреждена.
 - Батарея выработала свой ресурс (только для Battery Info).
- Питание от батареи не будет подаваться, если адаптер переменного тока подключен к гнезду DC IN видеокамеры, даже если шнур питания отключен от электрической розетки.
- При подключении дополнительного видеосвещения рекомендуется использовать батарею NP-FH70/NP-FH100 (DCR-DVD310E/DVD410E/DVD710E/DVD810E).
- Мы не рекомендуем использовать в видеокамере батарею NP-FH30, которая обеспечивает только короткое время записи и воспроизведения.

Действие 2: Зарядка аккумуляторной батареи (продолжение)

Время зарядки/записи/ воспроизведения

- Все измерения времени проводились при использовании видеокамеры при температуре 25 °С (рекомендуется температурный диапазон от 10 °С до 30 °С).
- При использовании видеокамеры в условиях низких температур доступное время записи и воспроизведения сокращается.
- Доступное время записи и воспроизведения может быть короче, что зависит от условий, в которых используется видеокамера.

Адаптер переменного тока

- Подключайте адаптер переменного тока в ближайшую сетевую розетку. Немедленно отключите адаптер переменного тока от розетки, если возникнет какая-либо неисправность в работе видеокамеры.
- Не включайте адаптер переменного тока, когда он находится в узком месте, например, между стеной и мебелью.
- Не подсоединяйте штепсельную вилку адаптера переменного тока или зажим аккумулятора к металлическим предметам. Это может привести к неисправности в работе видеокамеры.
- Если видеокамера подключена к настенной розетке с помощью сетевого адаптера, питание от сети переменного тока подается, даже когда камера отключена.

Действие 3: Включение питания и установка даты и времени

При первом использовании видеокамеры установите дату и время. Если дата и время не установлены, экран [УСТАН ЧАСОВ] будет появляться при каждом включении видеокамеры или изменении положения переключателя POWER.

Прикоснитесь к кнопке на экране ЖКД.

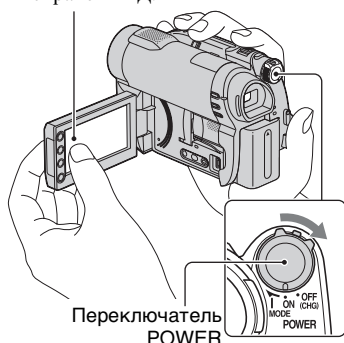

1 Удерживая нажатой зеленую кнопку, поверните переключатель POWER несколько раз в направлении стрелки, пока не загорится соответствующий индикатор.

🎞️ (Фильм): Запись фильмов

📷 (Фото): Запись неподвижных изображений

Если вы включили видеокамеру в первый раз, перейдите к действию 3.

2 Прикоснитесь к **🏠 (HOME)** → **⚙️ (НАСТРОЙКИ)** → **[НАСТ.ЧАС/📅 ЯЗ.]** → **[УСТАН ЧАСОВ]**.

Появится экран [УСТАН ЧАСОВ].

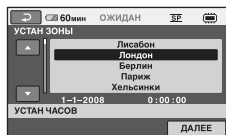

3 Выберите нужный географический регион, с помощью **▲/▼**, а затем дотроньтесь до **[ДАЛЕЕ]**.

4 Установите **[ЛЕТНЕЕ ВРЕМЯ]**, затем прикоснитесь к **[ДАЛЕЕ]**.

5 Установите **[Г]** (год) при помощи **▲/▼**.

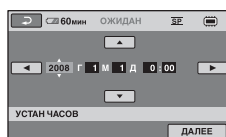

6 Выберите **[М]** при помощи **◀/▶**, затем установите месяц при помощи **▲/▼**.

7 Таким же образом установите **[Д]** (день), часы и минуты, а затем прикоснитесь к **[ДАЛЕЕ]**.

Действие 3: Включение питания и установка даты и времени (продолжение)





8 Убедитесь в правильной установке часов, затем прикоснитесь к .

Часы начнут работать.

Вы можете установить любой год вплоть до 2037.

Изменение установки языка

Вы можете менять язык отображения сообщений на экране.

Прикоснитесь к  (HOME) →  (НАСТРОЙКИ) → [НАСТ.ЧАС/  ЯЗ.] → [] НАСТР.ЯЗЫКА], а затем выберите нужный язык.

Выключение питания

Поверните переключатель POWER в положение OFF (CHG).

Примечания

- Если видеочамера не используется **около 3 месяцев**, встроенная аккумуляторная батарея разрядится, и установки даты и времени могут быть удалены из памяти. В этом случае зарядите встроенную аккумуляторную батарею, а затем снова установите дату и время (стр. 140).
- После включения питания видеочамере потребуется несколько секунд для подготовки к съемке. В это время вы не сможете пользоваться видеочамерой.
- При установках по умолчанию питание отключается автоматически, если вы оставляете видеочамеру без присмотра более чем на 5 минут, для экономии заряда батареи ([АВТОВЫКЛ], стр. 98).

Советы

- Дата и время не отображаются во время записи, однако они автоматически записываются на носитель и могут отображаться при воспроизведении ([КОД ДАННЫХ], стр. 94).
- См. стр. 129 для получения информации относительно “Разницы во времени в различных регионах мира”.
- Если кнопки на сенсорной панели работают неправильно, выполните настройку сенсорной панели ([КАЛИБРОВКА], стр. 138).

Действие 4: Настройка перед записью

Снятие крышки с объектива

Сдвиньте переключатель LENS COVER в положение OPEN.

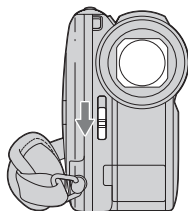

После записи установите переключатель LENS COVER в положение CLOSE, чтобы закрыть крышку объектива.

Настройка панели ЖКД

Откройте панель ЖКД, установив ее под углом 90 градусов к видеокамере (1), а затем поверните на нужный угол для записи или воспроизведения (2).

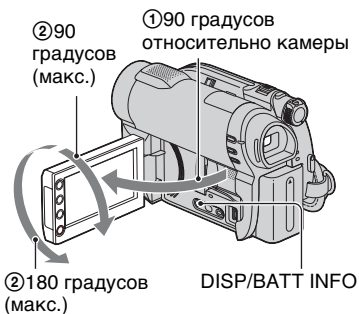

Отключение подсветки ЖКД для продления времени работы батареи (DCR-DVD310E/DVD410E/DVD710E/DVD810E)

Нажмите и удерживайте DISP/BATT INFO несколько секунд, пока на экране не появится . Такая настройка очень практична при использовании видеокамеры в условиях яркого освещения или при необходимости экономии заряда батареи. Данная настройка не влияет на записанное изображение. Для включения подсветки ЖКД нажмите и удерживайте DISP/BATT INFO несколько секунд, пока не исчезнет индикация .

Примечания

- Открывая или регулируя панель ЖКД, не нажимайте случайно кнопки на рамке панели ЖКД.

Советы

- Если открыть панель ЖКД под углом 90 градусов к видеокамере, а затем повернуть ее на 180 градусов в сторону объектива, можно закрыть панель ЖКД так, что экран ЖКД будет обращен наружу. Это удобно для режима воспроизведения.
- Дотроньтесь до (HOME) → (НАСТРОЙКИ) → [НАСТ.ЗВУК/ИЗОБ] → [ЯРКОСТЬ LCD] (стр. 95), и отрегулируйте яркость экрана ЖКД.
- При каждом нажатии DISP BATT/INFO, информация будет показываться или исчезать с экрана (отображается ↔ не отображается).

Настройка видоискателя

В целях экономии питания батареи или в случае низкого качества картинки на экране ЖКД, вы можете просматривать изображения при помощи видоискателя.

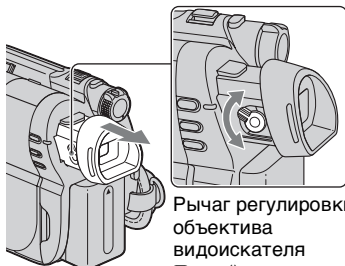

Вытащите видоискатель и посмотрите в него. Отрегулируйте видоискатель под ваше зрение.

Видоискатель



Рычаг регулировки объектива видоискателя
Двигайте им до тех пор, пока изображение не станет четким.

💡 Советы

- Вы можете регулировать яркость подсветки видоискателя, дотрагиваясь до  (HOME) →  (НАСТРОЙКИ) → [НАСТ.ЗВУК/ИЗОБ] → [ПОДСВ В.ИСК] (стр. 96).

Крепление ремня для руки

Отрегулируйте и закрепите ремень для руки, как показано на рисунке и держите видеокамеру правильно.

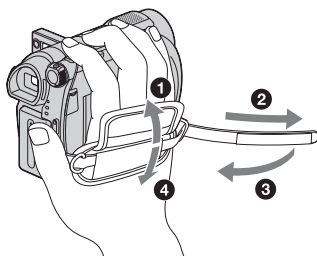

Действие 5: Выбор носителя

Вы можете выбрать носители, которые будут использоваться для фильмов и изображений отдельно.

Вы можете выбрать внутреннюю память *, диск или карту памяти “Memory Stick PRO Duo” для фильмов. Вы можете выбрать внутреннюю память * или карту памяти “Memory Stick PRO Duo” для неподвижных изображений.

DCR-DVD110E/DVD115E/DVD310E/DVD610E/DVD710E

При установках по умолчанию, фильмы записываются на диск. Неподвижные изображения записываются только на карту памяти “Memory Stick PRO Duo”.

DCR-DVD410E/DVD810E

При установках по умолчанию, фильмы и неподвижные изображения записываются во внутреннюю память.

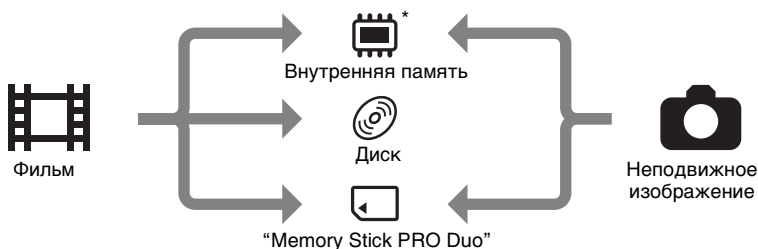

* DCR-DVD410E/DVD810E

Примечания

- Вы можете записывать, воспроизводить или редактировать изображения на выбранном носителе. Если вы хотите записывать, воспроизводить или редактировать изображения на другом носителе, выберите носитель снова.

Выбор носителя для фильмов

- 1 Прикоснитесь к **↑ (HOME) →**
🗂️ (УПРАВЛЕНИЕ НОСИТЕЛЕМ)
→ [УСТ.НОС.ФЛМ].

Появится экран выбора носителя для фильмов.



- 2 Дотроньтесь до нужного носителя.

- 3 Прикоснитесь к [ДА].

- 4 При появлении сообщения [Завершено.] прикоснитесь к [ОК].

Носитель для фильмов изменен.

Выбор носителя для неподвижных изображений (DCR-DVD410E/DVD810E)

- 1 Прикоснитесь к  (HOME) →  (УПРАВЛЕНИЕ НОСИТЕЛЕМ) → [УСТ.НОС.ФОТО].

Появится экран выбора носителя для неподвижных изображений.



- 2 Дотроньтесь до нужного носителя.

Примечания



- Вы не можете выбрать диск в качестве носителя для неподвижных изображений.

- 3 Прикоснитесь к [ДА].

- 4 При появлении сообщения [Завершено.] прикоснитесь к .

Носитель для неподвижных изображений изменен.

Для подтверждения выбора носителя.

- ① Сдвиньте переключатель POWER, чтобы включить индикатор режима () (Фильм)/  (Неподвижные изображения)), носитель которого вы хотите проверить.
- ② Подтвердите значок носителя, отображенный в правом верхнем углу экрана.

Значок носителя



Внутренняя память*



Диск (Этот значок может отличаться, в зависимости от типа диска (стр. 14).)



“Memory Stick PRO Duo”

* DCR-DVD410E/DVD810E

Действие 6: Вставка диска или карты памяти “Memory Stick PRO Duo”

Если вы выбираете [ВСТР.ПАМЯТЬ] в “Действии 5”, вы можете пропустить это “Действие 6” (DCR-DVD410E/DVD810E).

Вставка диска

Если в “Действии 5” вы выбрали параметр [ДИСК], вам понадобится новый диск DVD-RW, DVD+RW, DVD-R, или DVD+R DL диаметром 8 см (стр. 14).

Примечания

- Прежде, чем вставить диск, очистите его от пыли и отпечатков пальцев при помощи мягкой ткани (стр. 133).

1 Убедитесь, что питание видеорекамера включено.

2 Сдвиньте переключатель крышки отсека для дисков OPEN в направлении стрелки (OPEN ⇨).

На экране отобразится [ПОДГОТ.К ОТКРЫТИЮ]. Крышка отсека для дисков приоткроется автоматически.

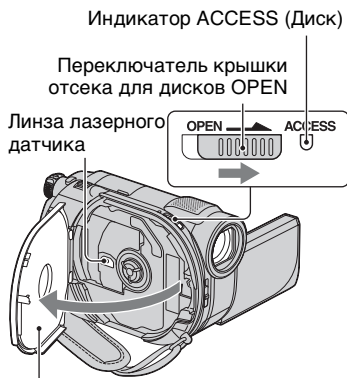

Когда крышка отсека для дисков приоткроется, откройте ее сильнее.

3 Установите диск, направив его стороной для записи к видеорекамере, затем нажмите в центр диска до тех пор, пока не услышите щелчок.

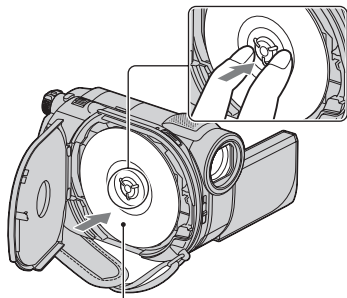

При использовании одностороннего диска, установите его этикеткой вверх.

Действие 6: Вставка диска или карты памяти “Memory Stick PRO Duo” (продолжение)

4 Закройте крышку отсека для дисков.

На экране отобразится [ДОСТУП К ДИСКУ].

Видеокамере может понадобиться некоторое время для распознавания диска.

■ DVD-RW/DVD+RW

На экране появится запрос об использовании [ВЫБОР ДИСКА]. С помощью [ВЫБОР ДИСКА] вы можете переформатировать диск, следуя указаниям на экране. Если вы не хотите использовать эту функцию, перейдите к действию 5.

■ DVD-R/DVD+R DL

Вы можете начать запись немедленно, сразу после того, как с экрана исчезнет надпись [ДОСТУП К ДИСКУ]. Вы можете пропустить действия после действия 5.

5 Прикоснитесь к опции, которая находится в правой части экрана.

■ DVD-RW

Выберите формат записи, [VIDEO] или [VR] (стр. 13), затем прикоснитесь к [OK].

■ DVD+RW

Выберите пропорции фильма, [16:9] или [4:3], а затем прикоснитесь к [OK].

6 Прикоснитесь к [ДА].

7 Когда на экране появится надпись [Завершено.], прикоснитесь к [OK].

После завершения форматирования, вы можете приступить к записи на диск.

💡 Советы

- Если вы используете DVD-RW в режиме Easy Handycam (стр. 38), формат записи закрепляется за режимом VIDEO.

Для извлечения диска

- 1 Выполните шаги 1 и 2 для того, чтобы открыть крышку диска.
- 2 Нажмите на фиксатор диска, в центре отсека для дисков и извлеките диск, удерживая его за края.

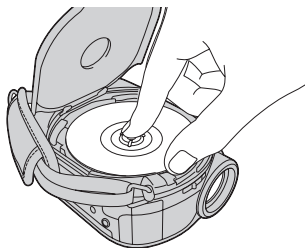

📌 Примечания

- Будьте осторожны и не мешайте работе рукой или другими предметами, открывая и закрывая крышку отсека для дисков. Опустите ремень для руки в нижнюю часть видеокамеры, а затем откройте или закройте крышку отсека для дисков.
- Если вы зацепите ремень для руки, закрывая крышку отсека для дисков, это может вызвать неисправность видеокамеры.

- Не дотрагивайтесь до стороны диска, предназначенной для записи, а также до линз лазерного датчика (стр. 139). Если вы используете двусторонний диск, старайтесь не запачкать поверхность отпечатками пальцев.
- Если вы закроете крышку отсека для дисков неправильно, это может привести к неисправности видеокамеры.
- Не отключайте источник питания во время форматирования диска.
- Не подвергайте камеру тряске или вибрации во время чтения/записи на диск:
 - если включен индикатор ACCESS
 - если индикатор ACCESS мигает
 - Если на экране ЖКД отображается надпись [ДОСТУП К ДИСКУ] или [ПОДГОТ.К ОТКРЫТИЮ]
- В зависимости от записанного материала, для извлечения диска может понадобиться некоторое время.
- Если на диске имеются царапины или отпечатки пальцев, для его извлечения может понадобиться до 10 минут. В этом случае диск может быть поврежден.

💡 Советы

- Вы можете вставлять и извлекать диск, если ваша видеокамера подключена к источнику питания, даже если видеокамера выключена. Однако, в этом случае, процесс распознавания диска не будет начат (действие 4).
- Для удаления всех записанных ранее изображений с диска DVD-RW/ DVD+RW, а затем использовать его для записи новых изображений, см. “Форматирование носителя” (стр. 81).
- Вы можете проверить правильность выбора диска, с помощью [ВЫБОР ДИСКА] в HOME MENU (стр. 84).

Установка карты памяти “Memory Stick PRO Duo”

Эта операция необходима только, если вы выбрали [MEMORY STICK] в “Действии 5”.

См. стр. 4 для информации о картах памяти “Memory Stick”, которые вы

можете использовать с вашей видеокамерой.

💡 Советы

- Если вы записываете только неподвижные изображения на карту памяти “Memory Stick PRO Duo”, вы можете пропустить действия после 3.

1 Откройте панель ЖКД.

2 Вставьте карту памяти “Memory Stick PRO Duo”.

- 1 Откройте крышку отсека для карты памяти Memory Stick Duo в направлении, показанном стрелкой.
- 2 Вставьте карту памяти “Memory Stick PRO Duo” в Memory Stick Duo в правильном направлении так, чтобы она защелкнулась.
- 3 Закройте крышку отсека для карты памяти Memory Stick Duo.

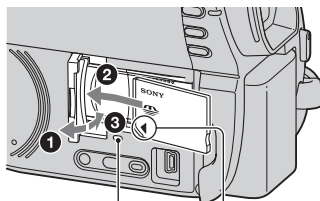

Индикатор доступа

Направьте метку ◀ в сторону экрана ЖКД.

- 3 Если вы выбрали [MEMORY STICK] в “Действии 5” для записи фильмов, сдвиньте переключатель POWER несколько раз, до тех пор, пока не включится индикатор  (Фильм).

Действие 6: Вставка диска или карты памяти “Memory Stick PRO Duo” (продолжение)

Если переключатель POWER установлен в положение OFF (CHG), включите его, удерживая нажатой зеленую кнопку.

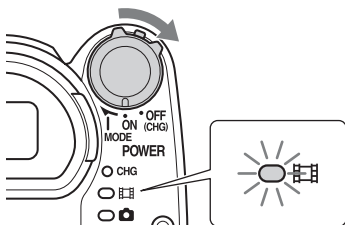

Если вы вставили новую карту памяти “Memory Stick PRO Duo”, на экране появится надпись [Создать новый файл базы изображений.].

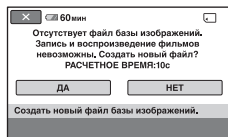

4 Прикоснитесь к [ДА].

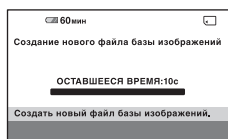

Чтобы извлечь карту памяти “Memory Stick PRO Duo”

Откройте панель ЖКД и крышку отсека для карты памяти Memory Stick Duo. Легко нажмите на карту памяти “Memory Stick PRO Duo” один раз, а затем выдвиньте ее из слота.

Примечания

- Во избежание повреждения носителя и утраты записанных изображений, не выполняйте следующие действия, если включен индикатор доступа (стр. 35):
 - отсоединение батареи или адаптера переменного тока от видеокамеры
 - механическое воздействие на видеокамеру или ее вибрация
 - извлечение карты памяти “Memory Stick PRO Duo” из видеокамеры
- Не открывайте крышку отсека для карты Memory Stick Duo во время записи.
- Если вы вставите карту памяти “Memory Stick PRO Duo” в неправильном направлении, прилагая силу, это может привести к неисправности карты памяти “Memory Stick PRO Duo”, слота для карты памяти Memory Stick Duo, или данным изображений.
- Если в действии 4 на экране отображается сообщение [Не удалось создать новый файл базы изображений. Возможно, недостаточно свободного места.], выполните форматирование карты памяти “Memory Stick PRO Duo” (стр. 81). При форматировании с карты памяти “Memory Stick PRO Duo” удаляются все данные.
- Не сжимайте и не вытаскивайте карту памяти “Memory Stick PRO Duo”, прилагая силу. Это может привести к неисправности.

Время записи фильмов на карту памяти “Memory Stick PRO Duo”

Числа в таблице являются приблизительным временем записи на карту памяти “Memory Stick PRO Duo” в минутах.

Цифры в () указывают минимальное время записи.

Режим записи	9M (HQ) (высокое качество)	6M (SP) (стандартное качество)	3M (LP) (длительное воспроизведение)
512 МБ	6 (5)	9 (5)	15 (10)
1 ГБ	10 (10)	20 (10)	35 (25)
2 ГБ	25 (25)	40 (25)	80 (50)
4 ГБ	55 (50)	80 (50)	160 (105)
8 ГБ	115 (100)	170 (100)	325 (215)

Примечания

- Числа в таблице рассчитаны для использования карты памяти “Memory Stick PRO Duo”, изготовленной Sony Corporation. Время записи может отличаться, в зависимости от условий записи, типа карты памяти “Memory Stick”, или установки [РЕЖИМ ЗАПИСИ] (стр. 89).
- Когда оставшееся время записи будет составлять менее 5 минут, на экране будет появляться .

Советы

- См. стр. 92 для количества неподвижных изображений, которые можно записать.



Простая запись и воспроизведение (Использование Easy Handycam)

При работе в режиме Easy Handycam практически все настройки выполняются автоматически, поэтому вы можете выполнять запись или воспроизведение, не задавая детальные параметры. Кроме того, в этом режиме экранный шрифт увеличивается в размере для удобства просмотра. Изображения записываются на выбранный носитель (стр. 31).

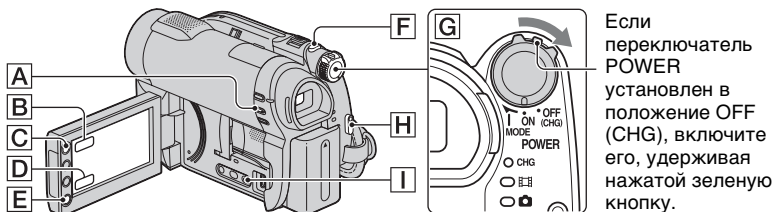

Если переключатель POWER установлен в положение OFF (CHG), включите его, удерживая нажатой зеленую кнопку.

Фильмы



- 1 Поверните переключатель POWER **G** до тех пор, пока не включится индикатор (Фильм).



- 2 Нажмите EASY **A**.

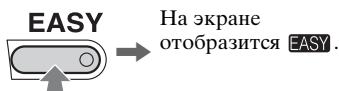

- 3 Нажмите START/STOP **H** (или **E**) для начала записи*.

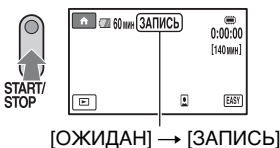

Для остановки записи снова нажмите START/STOP.

Неподвижные изображения



- 1 Поверните переключатель POWER **G** до тех пор, пока не загорится индикатор (Неподвижное изображение).



- 2 Нажмите EASY **A**.

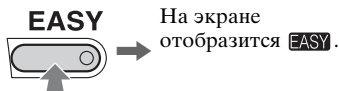

- 3 Слегка нажмите PHOTO **F** для регулировки фокусировки **A** (прозвучит звуковой сигнал), затем нажмите ее полностью **B** (прозвучит звук затвора).

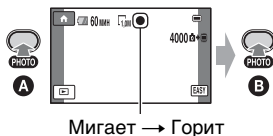

* Фильмы записываются в режиме [SP].

Воспроизведение записанных фильмов/неподвижных изображений

1 Поверните переключатель POWER [G] для включения видеокамеры.

2 Нажмите [P] (ПРОСМОТР ИЗОБРАЖЕНИЙ) [I] (или [D]).

На экране появится надпись VISUAL INDEX. (Отображение ярлычков может занять некоторое время.)



* При выборе [ДИСК] в [УСТ.НОС.ФЛМ] (стр. 31), появляется тип диска. Вы не можете искать фильмы по дате записи.

3 Начните воспроизведение.

Фильмы:



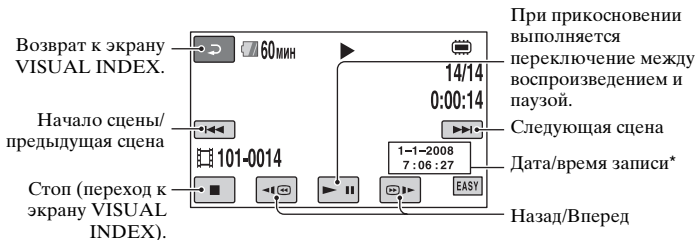



Прикоснитесь ко вкладке [FILM] и к фильму, который вы хотите воспроизвести.



* Настройка параметра [КОД ДАННЫХ] зафиксирована на [ДАТА/ВРЕМЯ] (стр. 94).

Простая запись и воспроизведение (Использование Easy Handycam) (продолжение)

💡Советы

- Когда воспроизведение выполняется с выбранного до последнего фильма, экран возвращается к VISUAL INDEX.
- Вы можете замедлить скорость воспроизведения, прикоснувшись к  /  во время паузы.
- Вы можете регулировать громкость прикосновением к  (HOME) →  (НАСТРОЙКИ) → [НАСТ.ЗВУКА] → [ГРОМКОСТЬ], а затем — с помощью  / .
- Вы можете изменить носитель фильмов при помощи [УСТ.НОС.ФЛМ] (стр. 31).

Неподвижные изображения:

Прикоснитесь ко вкладке  и к неподвижному изображению, которое вы хотите воспроизвести.

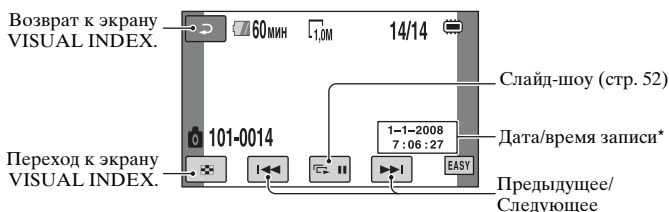

* Настройка параметра [КОД ДАННЫХ] зафиксирована на [ДАТА/ВРЕМЯ] (стр. 94).

💡Советы

- Вы можете переключить носитель неподвижных изображений при помощи [УСТ.НОС.ФОТО] (DCR-DVD410E/DVD810E) (стр. 31).

Для отмены работы в режиме Easy Handycam

Повторно нажмите кнопку EASY [A].
EASY исчезает с экрана.

Параметры меню в режиме Easy Handycam

Прикоснитесь к  (HOME) [C] (или [B]) для отображения позиций меню, доступных для изменения (стр.18, 87).

Примечания

- Большинство позиций меню автоматически возвращается к настройкам по умолчанию. Настройки некоторых позиций меню являются фиксированными. Для дополнительной информации см. стр. 88.
- DVD-RW форматируется в режиме VIDEO (стр. 13).
- Вы не можете использовать меню  (OPTION).
- Отмените режим Easy Handycam, если вы хотите добавить эффекты к изображениям или изменить настройки.

Кнопки, недоступные в режиме Easy Handycam

Некоторые кнопки/функции невозможно использовать в режиме Easy Handycam, поскольку для соответствующих им операций устанавливается автоматический режим (стр. 88). Если вы задали неправильное действие, появится сообщение [Недопустимо в режиме Easy Handycam].

Для просмотра фильмов, содержащихся на диске, на других устройствах (Закрытие сессии записи)

Для просмотра фильмов, сохраненных на дисках других устройств или на компьютере, вам нужно “закрыть сессии записи” на диск. Процесс закрытия сессий записи на диск подробно описан на стр. 76.

Примечания

- Если вы работаете с дисками DVD-R, DVD+R DL, вы не можете использовать диски повторно или записывать дополнительные фильмы на диск после закрытие сессий записи, даже если на диске осталось свободное место.
- Вы не можете записывать дополнительные фильмы на диск с закрытыми сессиями записи, работая в режиме Easy Handycam (стр. 83).

Запись

Изображения записываются на носитель, выбранный в настройках носителя (стр. 31).

DCR-DVD110E/DVD115E/DVD310E/DVD610E/DVD710E

При установках по умолчанию фильмы записываются на диск. Неподвижные изображения записываются только на карту памяти “Memory Stick PRO Duo”.

DCR-DVD410E/DVD810E

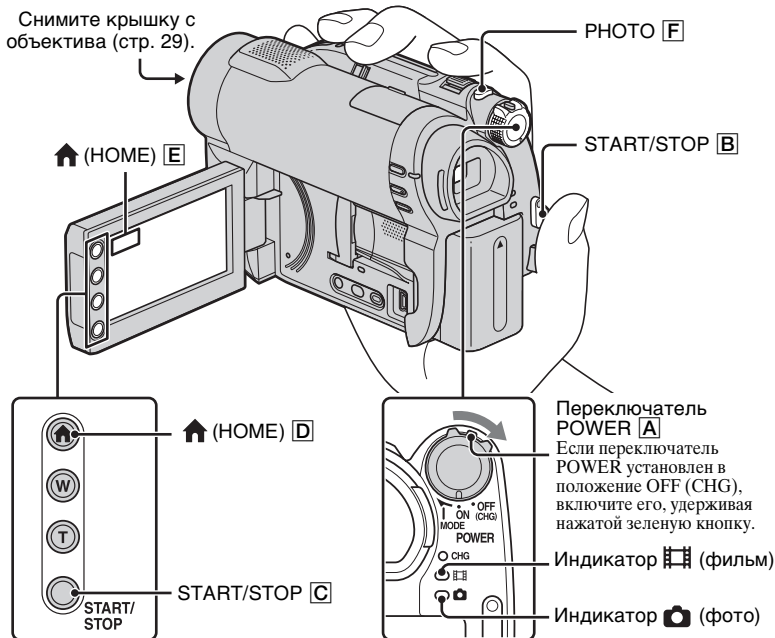

При установках по умолчанию, фильмы и неподвижные изображения записываются во внутреннюю память.



🔊 Примечания



- Если ACCESS/индикаторы доступа (стр. 33, 35) горят или мигают после завершения записи, это означает, что запись данных на носитель еще не завершена. Не подвергайте камеру тряске или вибрации и не отсоединяйте батарею или адаптер переменного тока.
- При выборе [ВСТР.ПАМЯТЬ] (DCR-DVD410E/DVD810E) или [MEMORY STICK] в меню [УСТ.НОС.ФЛМ] (стр. 31), если размер фильма превышает 2 Гб, автоматически создается следующий файл фильма.

💡 Советы

- Для получения информации о картах памяти “Memory Stick PRO Duo”, которые могут использоваться с вашей видеокамерой, см. стр. 4.
- Вы можете посмотреть оставшееся свободное место для фильмов на носителе, прикоснувшись к  (HOME) →  (УПРАВЛЕНИЕ НОСИТЕЛЕМ) → [ДАННЫЕ О НОСИТ.] (стр. 80).

Фильмы



- 1 Поверните переключатель POWER  до тех пор, пока не включится индикатор  (Фильм).

- 2 Нажмите START/STOP  (или ).

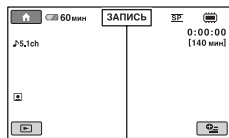





[ОЖИДАН] → [ЗАПИСЬ]

Для остановки записи снова нажмите START/STOP.





Неподвижные изображения

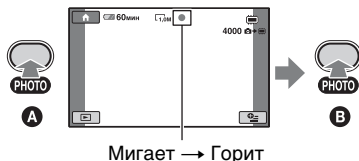

- 1 Поверните переключатель POWER  до тех пор, пока не загорится индикатор  (Неподвижное изображение).

- 2 Слегка нажмите PHOTO  для регулировки фокусировки  (прозвучит звуковой сигнал), затем нажмите ее полностью  (прозвучит звук затвора).









 появляется рядом с  или . Если индикатор  исчезает, значит изображение записано.

🔗 Примечания

- Вы не можете записать неподвижные изображения на диск.

💡 Советы

- См. стр. 15 для оставшегося времени записи фильмов и стр. 92 для оставшегося количества неподвижных изображений.
-  появляется на экране, когда параметр УС.INDEX] установлен на [ВКЛ] (настройка по умолчанию) во время записи фильма (стр. 91).
- Вы можете переключаться между записью фильмов и съемкой неподвижных изображений, прикоснувшись к  (HOME)  (или  ) →  (СЪЕМКА) → [ФИЛЬМ] или [ФОТО].
- Вы можете создавать неподвижные изображения из записанных фильмов (стр. 59).

Масштабирование

Вы можете увеличить масштаб до значений, указанных в данной таблице.

(оптический масштаб)	
DCR-DVD110E/DVD115E/ DVD610E	40 ×
DCR-DVD310E/DVD410E/ DVD710E/DVD810E	25 ×

Вы можете настроить увеличение с помощью рычага привода трансфокатора или кнопки масштабирования на рамке экрана ЖКД.

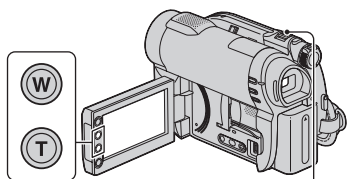

Панорамное изображение:
(Широкоугольный)

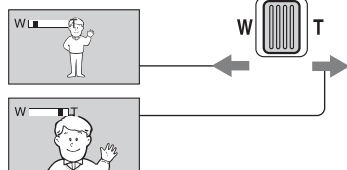

Изображение крупным планом:
(телефото)

Слегка переместите рычаг привода трансфокатора для медленного масштабирования. Передвиньте его дальше для более быстрого масштабирования.

Примечания

- [STEADYSHOT] может не улучшить размытость изображения до желаемого уровня, если рычаг привода

трансфокатора установлен в положение Т (Телефото).

- Продолжайте держать палец на рычаге привода трансфокатора. Если вы снимите палец с рычага трансфокатора, может записаться звук срабатывания рычага.
- Вы не можете изменить скорость масштабирования с помощью кнопок масштабирования на рамке ЖКД.
- Минимальное возможное расстояние между видеокамерой и объектом съемки, необходимое для получения четкой фокусировки, составляет 1 см в положении широкоугольный и примерно 80 см в режиме телефото.

Советы

- При помощи [ЦИФР.УВЕЛИЧ] (стр. 90) вы можете увеличивать масштаб за пределы, показанные в таблице, при съемке фильмов.

Запись звука с большей реалистичностью (запись 5.1-канального объемного звука) (DCR-DVD115E/DVD310E/DVD410E/DVD710E/DVD810E)

Звук, воспринимаемый встроенным микрофоном, преобразуется в 5.1-канальный звук и записывается видеокамерой.

Наслаждайтесь реалистичным звучанием при воспроизведении фильмов на устройствах, поддерживающих 5.1-канальный объемный звук.

Встроенный микрофон

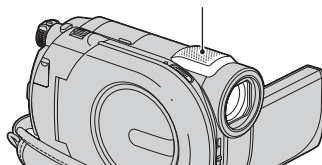



Dolby Digital 5.1 Creator, 5.1-канальный объемный звук Глоссарий (стр. 153)

🔗 Примечания

- 5.1-канальный звук преобразуется в 2-канальный при воспроизведении на видеокамере.

💡 Советы

- Вы можете выбрать формат записи звука, [ОБЪЕМН.ЗВ.5.1ch] или [СТЕРЕО 2ch] ([АУДИОРЕЖИМ], стр. 89).

Быстрая запись (QUICK ON)

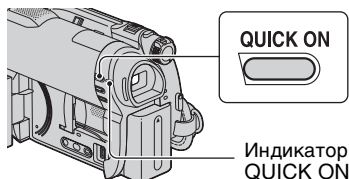

Если вы нажмете QUICK ON, вместо того, чтобы выключить переключатель POWER, потребление питания будет снижено (режим ожидания). В режиме ожидания индикатор QUICK ON мигает. При повторном нажатии QUICK ON перед началом новой записи ваша видеокамера будет готова к записи примерно через 1 секунду.

🔗 Примечания

- Если камера находится в режиме ожидания, потребление питания будет снижено примерно до половины потребления в режиме записи. Вы можете экономить заряд батареи.
- Если вы не пользуетесь видеокамерой и оставляете ее в режиме ожидания на определенное время, ваша видеокамера

отключается автоматически. При помощи функции [ВРЕМ.РЕЖ.ОЖИД.] вы можете установить время, по истечении которого ваша видеокамера будет переходить в режим ожидания (стр. 98).

- При нажатии QUICK ON в режиме записи запись остановится, а камера перейдет в режим ожидания.

Запись при недостаточном освещении (NightShot plus)

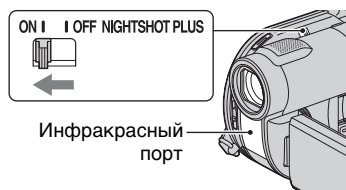

Для записи в местах с недостаточным освещением, установите переключатель NIGHTSHOT PLUS в положение ON для отображения .

🔗 Примечания

- Функции NightShot plus и Super NightShot plus используют инфракрасное излучение. Поэтому не закрывайте пальцами или другими предметами инфракрасный порт.
- Снимите конверсионный объектив (приобретается дополнительно).
- В случае затруднений выполнения автоматической фокусировки, выполните фокусировку вручную ([ФОКУСИРОВКА], стр. 101).
- Не используйте функции NightShot plus и Super NightShot plus в ярко освещенных местах. Это может привести к неисправности в работе видеокамеры.

Запись (продолжение)

💡 Советы



- Для записи более яркого изображения используйте функцию Super NightShot plus (стр. 105). Для записи фильма в цвете, максимально приближенном к оригиналу, используйте функцию Color Slow Shutter (стр. 105).

💡 Советы

- На экране ЖКД появится зеркальное отображение объекта, однако записанное изображение будет нормальным.
- При записи в зеркальном режиме, изображения не отображаются в видоискателе.

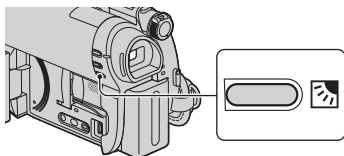
Регулировка экспозиции для объектов с задней подсветкой



Чтобы отрегулировать экспозицию для объектов с задней подсветкой, нажмите кнопку  (BACK LIGHT) для отображения . Для отмены функции коррекции задней подсветки еще раз нажмите кнопку  (BACK LIGHT) снова.

Запись в зеркальном режиме

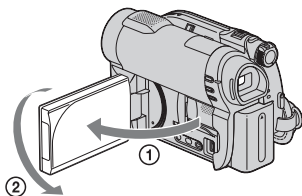

Откройте панель ЖКД под углом 90 градусов к видеокамере (①), затем поверните ее на 180 градусов в сторону объектива (②).

Воспроизведение

Вы можете воспроизводить изображения, записанные на носитель, выбранный в настройках носителя (стр. 31).

DCR-DVD110E/DVD115E/DVD310E/DVD610E/DVD710E

При установках по умолчанию, воспроизводятся фильмы с диска. Неподвижные изображения воспроизводятся только с карты памяти “Memory Stick PRO Duo”.

DCR-DVD410E/DVD810E

При установках по умолчанию, воспроизводятся изображения из внутренней памяти.

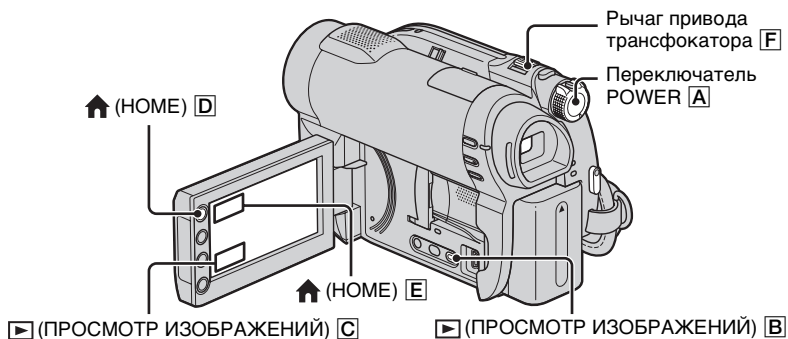

1 Поверните переключатель POWER A чтобы включить видеокамеру.

2 Нажмите ▶ (ПРОСМОТР ИЗОБРАЖЕНИЙ) B (или C).

На экране ЖКД появится надпись VISUAL INDEX. (Отображение ярлычков может занять некоторое время.)

Указатель катушки пленки (стр. 50)

Указатель лиц (стр. 50)



* При выборе [ДИСК] в [УСТ.НОС.ФЛМ] (стр. 31), появляется тип диска. Вы не можете искать фильмы по дате записи.

💡 Советы

- Количество изображений на экране VISUAL INDEX можно изменять в пределах 6 у 12, перемещая рычаг привода трансфокатора F. Для того, чтобы запомнить это количество, прикоснитесь к (HOME) D (или E) t (НАСТРОЙКИ) t [НАСТ.ПРОСМ.ИЗ.] t [ОТОБРАЗИТЬ] (стр. 95).

3 Начните воспроизведение.

Фильмы



Прикоснитесь ко вкладке и к фильму, который вы хотите воспроизвести.

Когда воспроизведение выполняется с выбранного до последнего фильма, экран возвращается к VISUAL INDEX.

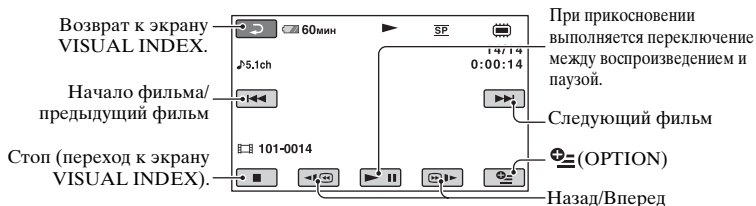

💡 Советы

- Для замедленного воспроизведения фильма во время паузы нажмите .
- При просмотре фильмов из внутренней памяти (DCR-DVD410E/DVD810E) или карты памяти "Memory Stick PRO Duo", одно прикосновение к / воспроизводит фильм в обратном/прямом порядке примерно в 5 раз быстрее, чем при обычном воспроизведении, 2 прикосновения – примерно в 10 раз, 3 прикосновения – примерно в 30 раз, а 4 прикосновения – примерно в 60 раз быстрее.
- При воспроизведении фильмов с диска, одно прикосновение к / воспроизводит фильм в обратном/прямом порядке примерно в 5 раз быстрее, чем при обычном воспроизведении, 2 прикосновения – примерно в 10 раз быстрее (примерно в 8 раз быстрее для DVD+RW).



Прикоснитесь ко вкладке и к неподвижному изображению, которое вы хотите воспроизвести.

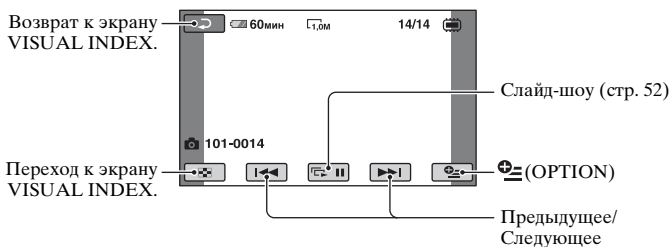

Регулирование громкости звучания фильмов

При воспроизведении фильма, дотроньтесь до → вкладка → [ГРОМКОСТЬ], а затем отрегулируйте громкость, с помощью / .

Советы

- Вы можете переключиться на экран VISUAL INDEX, дотронувшись до (HOME) (или) → (ПРОСМОТР ИЗОБРАЖЕНИЙ) → [VISUAL INDEX].

Поиск сцен с высокой точностью (Указатель катушки пленки)

Фильмы можно разделять по установленному времени, первая сцена каждого раздела будет отображаться на экране INDEX. Вы можете начать воспроизведение с выбранной сцены.

Выберите носитель, содержащий фильм, который вы хотите воспроизвести заранее (стр. 31).

- 1 Нажмите кнопку  (ПРОСМОТР ИЗОБРАЖЕНИЙ) на видеокамере.

Появится экран VISUAL INDEX.

- 2 Прикоснитесь к  (Указатель катушки пленки).

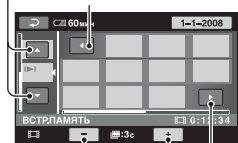

Предыдущий/следующий фильм
Предыдущая сцена



Следующая сцена



Изменение интервала между сценами.

- 3 Прикоснитесь к  / , чтобы выбрать нужной вам фильм.

- 4 Прикоснитесь к  / , чтобы найти нужную вам сцену.

Воспроизведение начнется с выбранной сцены.

Советы

- Вы можете отобразить экран Указатель катушки пленки, дотронувшись до  (HOME) →  (ПРОСМОТР ИЗОБРАЖЕНИЙ) → .

Поиск нужных сцен по лицам (Указатель лиц)

Обнаруженные при записи изображения лиц показываются на экране INDEX.

Вы можете начать воспроизведение фильма с выбранного изображения лица.

Выберите носитель, содержащий фильм, который вы хотите воспроизвести заранее (стр. 31).

- 1 Нажмите кнопку  (ПРОСМОТР ИЗОБРАЖЕНИЙ) на видеокамере.

Появится экран VISUAL INDEX.

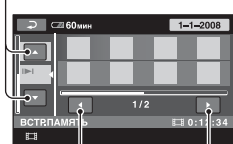

- 2 Прикоснитесь к  (Указатель лиц).

Предыдущий/следующий фильм





Предыдущее/следующее изображение лица

3 Прикоснитесь к /, чтобы выбрать нужный вам фильм.

4 Прикоснитесь к / для поиска желаемого изображения лица, затем выберите изображение лица, сцену с которым вы хотите воспроизвести.

Воспроизведение начнется с выбранной сцены.

Примечания

- В зависимости от условий записи лица могут не обнаруживаться. Пример: лица в очках или в шляпах или лица, не обращенные к камере.
- Установите параметр []УС.INDEX] на значение [ВКЛ] (установка по умолчанию) прежде, чем начать запись, для воспроизведения фильмов из []INDEX] (стр. 91). Указатель лиц может отображаться неправильно, если изображения лиц не были найдены.

Советы

- Вы можете отобразить экран Указатель лиц, дотронувшись до  (HOME) →  (ПРОСМОТР ИЗОБРАЖЕНИЙ) → []INDEX].

Поиск нужных изображений по (указатель даты)



Вы можете эффективно осуществлять поиск изображений по дате.



Выберите носитель, содержащий фильм, который вы хотите воспроизвести заранее (стр. 31).

Примечания

- Вы не можете использовать указатель дат для диска и неподвижных изображений на карте памяти “Memory Stick PRO Duo”.

1 Нажмите кнопку  (ПРОСМОТР ИЗОБРАЖЕНИЙ) на видеокамере.

Появится экран VISUAL INDEX.



2 Для поиска фильмов, прикоснитесь к вкладке . Для поиска неподвижных изображений, прикоснитесь к вкладке .

3 Прикоснитесь к кнопке даты в верхнем правом углу экрана.

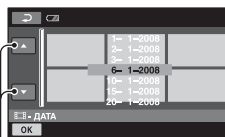
Даты записи изображений показываются на экране.



Предыдущая/Следующая дата

4 Прикоснитесь к / для выбора даты записи желаемых изображений, а затем прикоснитесь к .

Изображения, записанные в выбранную дату, будут представлены на экране.

💡 Советы

- В меню Указатель катушки пленки на экране Указатель лиц, вы можете отображать функцию индекса даты, выполняя действия 3 — 4.

Использование масштабирования при воспроизведении

Вы можете увеличить неподвижные изображения от 1,1 до 5 раз от их первоначального размера. Увеличение можно настроить с помощью рычага привода привода трансформатора или кнопок масштабирования на рамке панели ЖКД.

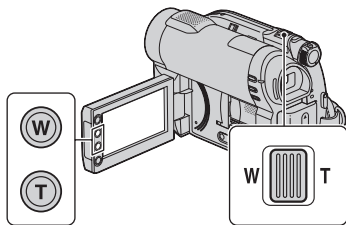

- 1 Воспроизведите неподвижное изображение, которое вы хотите увеличить.
- 2 Увеличьте неподвижное изображение при помощи T (телефото). Экран будет представлен в виде рамки.
- 3 Прикоснитесь к экрану в том месте, которое вы хотите вывести в центр показываемой рамки.
- 4 Настройте увеличение при помощи W (широкоугольный)/T (телефото).

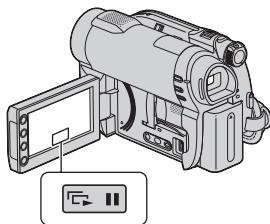

Для отмены прикоснитесь к .

Воспроизведение серии неподвижных изображений (слайд-шоу)



Прикоснитесь к  на экране воспроизведения неподвижных изображений.





Слайд-шоу начнется с выбранного неподвижного изображения.

Прикоснитесь к  для остановки слайд-шоу. Прикоснитесь к  снова для возобновления воспроизведения.

⚡ Примечания

- Во время показа слайд-шоу масштабирование воспроизводимых изображений невозможно.

💡 Советы

- Вы также можете воспроизвести слайд-шоу, прикоснувшись к  (OPTION) → вкладка  → [ПОКАЗ СЛАЙД.] на экране VISUAL INDEX.
- Во время просмотра неподвижных изображений можно выбрать режим непрерывного слайд-шоу, прикоснувшись к вкладке  (OPTION) →  → [НАСТ.ПОК.СЛАЙД]. По умолчанию, [ВКЛ]  отображается на экране ЖКД и ваша видеокамера повторяет слайд-шоу из неподвижных изображений. Если вы установили значение [ВЫКЛ] для параметра [НАСТ.ПОК.СЛАЙД], ваша видеокамера воспроизводит неподвижные изображения в режиме слайд-шоу один раз, начиная с выбранного неподвижного изображения.

Воспроизведение изображений на экране телевизора

Подключите видеокамеру к гнезду входа на телевизоре или VCR, с помощью соединительного кабеля A/V [1] или соединительного кабеля A/V разъемом S VIDEO [2]. Для выполнения данной операции подключите видеокамеру к электрической розетке с помощью прилагаемого адаптера переменного тока (стр. 22). Также обратитесь к инструкциям по эксплуатации, прилагаемым к подключаемым устройствам.

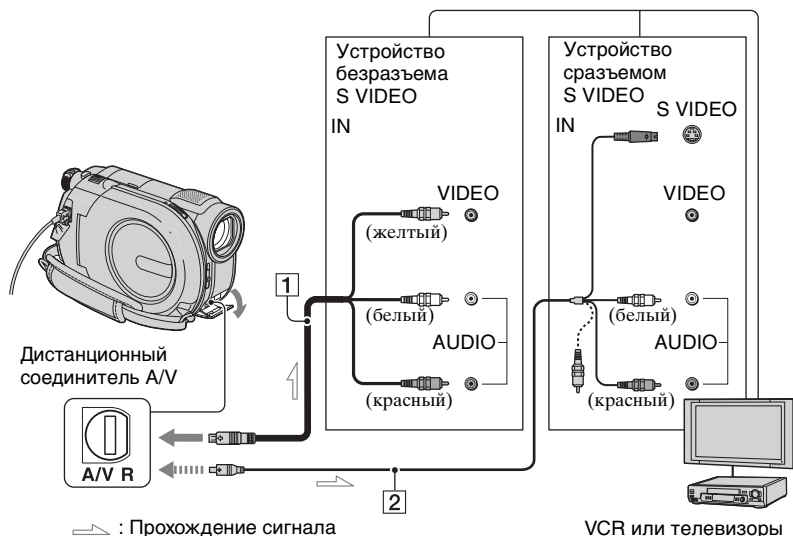

1 Соединительный кабель A/V (прилагается)

Подключите к гнезду входа другого устройства

2 Соединительный кабель A/V со штекером S VIDEO (приобретается дополнительно)

При подключении к другому устройству через гнездо S VIDEO, с помощью соединительного кабеля A/V с разъемом S VIDEO (приобретается дополнительно) можно получить изображения более высокого качества, чем при использовании соединительного кабеля A/V. Подключите белый и красный разъем (левый/правый аудио) и разъем S VIDEO (канал S VIDEO)

соединительного кабеля A/V с S VIDEO (приобретается дополнительно). Вам не обязательно подключать желтый разъем. Если вы подключите только разъем S VIDEO, звук не будет выводиться.



Если ваш телевизор подключен к VCR

Подключите видеокамеру ко входу LINE IN на VCR. Установите переключатель выбора входа на VCR в положение LINE (VIDEO 1, VIDEO 2, и т.д.), если у VCR есть переключатель выбора входа.

Воспроизведение изображений на экране телевизора (продолжение)

Для установки форматного соотношения, в соответствии с подключенным телевизором (16:9/4:3)

Измените настройку, в соответствии с форматным соотношением телевизора, на котором вы просматриваете изображения.

- 1 Включите видеоканал.
- 2 Прикоснитесь к  (НОМЕ) →  (НАСТРОЙКИ) → [НАСТ.ВЫВОДА] → [ТИП ЭКРАНА] → [16:9] или [4:3] → .

Примечания

- Если вы установили значение [4:3] для параметра [ТИП ЭКРАНА], качество изображения может снизиться. Помимо этого, если форматное соотношение записанного изображения переключается между 16:9 (широкоформатное) и 4:3, изображение может дрожать.
- Если вы воспроизводите изображение, записанное в форматном соотношении 16:9 (широкоформатное) на телевизоре 4:3, не совместимом с сигналом 16:9 (широкоформатный), установите значение [4:3] для параметра [ТИП ЭКРАНА].

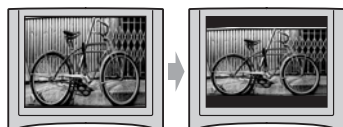

При использовании телевизора монофонического типа (когда телевизор имеет только одно гнездо аудиовхода)

Подключите желтый разъем соединительного кабеля A/V к гнезду видеовхода и подключите белый (левый канал) или красный (правый канал) разъем к гнезду аудиовхода вашего телевизора или VCR.

Советы

- Вы можете отображать счетчик на экране телевизора, установив значение [ВИДЕО/LCD] для параметра [ВЫВОД ИЗОБР.] (стр. 97).

Если ваш TV/VCR оборудован 21-штырьковым адаптером (EUROCONNECTOR)

Используйте 21-штырьковый адаптер (приобретается дополнительно) для воспроизведения изображений.

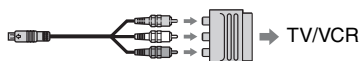

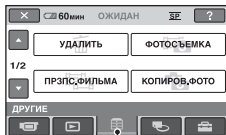

Категория  **(ДРУГИЕ)**

Эта категория позволяет вам редактировать и распечатывать изображения на носителе, а также копировать их на ваш компьютер для просмотра, редактирования или создания оригинальных DVD.



Категория  (ДРУГИЕ)

Примечания

- Вы можете выбрать носитель редактируемого изображения, прикоснувшись к  (HOME) →  (УПРАВЛЕНИЕ НОСИТЕЛЕМ) → [УСТ.НОС.ФЛМ]/[УСТ.НОС.ФОТО] (стр. 31).

Список позиций**УДАЛИТЬ**

Вы можете удалить изображения, записанные на (стр. 56).

ФОТОСЪЕМКА (DCR-DVD410E/DVD610E/DVD710E/DVD810E)

Вы можете вырезать выбранную сцену из записанного фильма, как неподвижное изображение (стр. 59).

ПРЗПС.ФИЛЬМА (DCR-DVD410E/DVD610E/DVD710E/DVD810E)

Вы можете перезаписывать фильмы, записанные во внутреннюю память (DCR-DVD410E/DVD810E) или “Memory Stick PRO Duo” (DCR-DVD610E/DVD710E/DVD810E) на диск (стр. 61).

КОПИРОВ.ФОТО (DCR-DVD410E/DVD810E)

Вы можете копировать выбранные изображения, записанные во внутреннюю память, на карту памяти “Memory Stick PRO Duo” (стр. 63).

РЕД.

Вы можете редактировать изображения, записанные на носитель (стр. 65).

РЕД.СПИС.ВОСПР.

Вы можете создавать и редактировать Список воспроизведения (стр. 66).

ПЕЧАТЬ

Вы можете распечатать неподвижные изображения на подключенном принтере PictBridge (стр. 73).

ПОДКЛ.К USB

Вы можете подключать вашу видеокамеру к компьютеру или другому устройству при помощи USB-кабеля (стр. 107).

Удаление изображений

Примечания

- После удаления изображения восстановить невозможно.

Советы

- Одновременно вы можете выбрать до 100 изображений.

Удаление фильмов



Заранее выберите носитель, содержащий фильм, который вы хотите удалить (стр. 31).

Примечания

- Если вы выбрали [ДИСК] в меню [УСТ.НОС.ФЛМ] (стр. 31), вы не сможете удалить фильмы во время работы в режиме Easy Handycam (стр. 38). Сначала отмените режим Easy Handycam.

1 Прикоснитесь к (НОМЕ) → (ДРУГИЕ) → [УДАЛИТЬ].

2 Прикоснитесь к УДАЛИТЬ].

3 Прикоснитесь к УДАЛИТЬ].

4 Прикоснитесь к фильму, который вы хотите удалить.

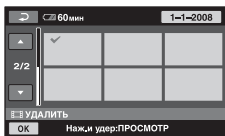

Выбранный фильм будет отмечен значком ✓.

Нажмите и удерживайте фильм на экране для подтверждения.

Прикоснитесь к для возврата к предыдущему экрану.

5 Прикоснитесь к [OK] → [ДА].

6 При появлении сообщения [Завершено.] прикоснитесь к [OK].

Одновременное удаление всех фильмов



- 1 В действии **3**, прикоснитесь к УДАЛИТЬ ВСЕ].
- 2 Прикоснитесь к [ДА] → [ДА].
- 3 При появлении сообщения [Завершено.] прикоснитесь к [OK].

Одновременное удаление всех фильмов, записанных в один день



- 1 В действии **3**, прикоснитесь к УДАЛ.по дате].



Предыдущая/Следующая дата

- ② Прикоснитесь к / для выбора даты записи желаемых фильмов, а затем прикоснитесь к .

На экране будут показываться фильмы, записанные в выбранную дату.

Прикоснитесь к фильму на экране для подтверждения.

Прикоснитесь к для возврата к предыдущему экрану.

- ③ Прикоснитесь к → [ДА].
- ④ При появлении сообщения [Завершено.] прикоснитесь к .

Удаление последнего записанного фильма



- ① В действии **3**, прикоснитесь к [УД. ПОСЛ. СЦЕН].
- ② Прикоснитесь к → [ДА].
- ③ При появлении сообщения [Завершено.] прикоснитесь к .

Вы не можете удалить последний записанный фильм:

- Если вы извлекли диск из видеокамеры после записи.
- Если вы выключили видеокамеру после записи.

Примечания

- Не извлекайте батарею или адаптер переменного тока из видеокамеры во время удаления фильмов.
- Не извлекайте карту памяти “Memory Stick PRO Duo” во время удаления фильмов с карты памяти “Memory Stick PRO Duo”.
- Если удаленный фильм был включен в Список воспроизведения (стр. 66), он также будет удален и из Списка воспроизведения.
- Вы не можете удалять фильмы с карты памяти “Memory Stick PRO Duo”, если эти фильмы защищены другим устройством.

- Даже если вы удаляете ненужные вам фильмы с диска, оставшееся на диске место может не увеличиться настолько, насколько вам необходимо для продолжения записи.

Советы

- Для удаления всех изображений, записанных на носитель и восстановления всего свободного места на носителе, отформатируйте носитель (стр. 81).
- Вы можете удалить фильм во время его просмотра, дотронувшись до (OPTION).

Удаление неподвижных изображений



Заранее выберите носитель, содержащий неподвижное изображение, которое вы хотите удалить (стр. 31).

- 1** Прикоснитесь к (HOME) → (ДРУГИЕ) → [УДАЛИТЬ].

- 2** Прикоснитесь к [УДАЛИТЬ].

- 3** Прикоснитесь к [УДАЛИТЬ].

- 4** Прикоснитесь к неподвижному изображению, которое вы хотите удалить.



Выбранное неподвижное изображение будет отмечено значком ✓.

Нажмите и удерживайте неподвижное изображение на экране для подтверждения.



Прикоснитесь к  для возврата к предыдущему экрану.

5 Прикоснитесь к  → [ДА].

6 При появлении сообщения [Завершено.] прикоснитесь к .

Удаление всех неподвижных изображений одновременно



- 1 В действии 3, прикоснитесь к  УДАЛИТЬ ВСЕ].
- 2 Прикоснитесь к [ДА] → [ДА].
- 3 При появлении сообщения [Завершено.] прикоснитесь к .



Одновременное удаление всех неподвижных изображений, записанных в один день

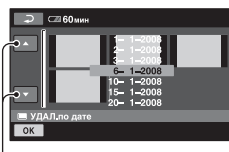

- 1 В действии 3, прикоснитесь к  УДАЛ.по дате].





Предыдущая/Следующая дата

- 2 Прикоснитесь к  для выбора даты записи желаемых неподвижных изображений, а затем прикоснитесь к . Неподвижные изображения, записанные в выбранную дату, будут представлены на экране.

Прикоснитесь к неподвижному изображению на экране для подтверждения.

Прикоснитесь к  для возврата к предыдущему экрану.

- 3 Прикоснитесь к  → [ДА].
- 4 При появлении сообщения [Завершено.] прикоснитесь к .

Примечания

- Вы не можете удалять неподвижные изображения с карты памяти “Memory Stick PRO Duo”, если эти неподвижные изображения защищены другим устройством.

Советы





















- Для удаления всех неподвижных изображений, записанных во внутреннюю память (DCR-DVD410E/ DVD810E) или карту памяти “Memory Stick PRO Duo” и восстановления всего свободного места на носителе, отформатируйте носитель (стр. 81).
- Вы можете удалить неподвижное изображение во время его просмотра, дотронувшись до  (OPTION).

Вырезание неподвижного изображения из фильма (DCR-DVD410E/DVD610E/DVD710E/DVD810E)

Вы можете вырезать неподвижное изображение из фильма во время его воспроизведения.



Заранее выберите носитель, который содержит фильмы, а также носитель, на который вы хотите сохранять неподвижные изображения (стр. 31). Если вы выбрали карту памяти [MEMORY STICK] для сохранения неподвижных изображений, вставьте карту памяти "Memory Stick PRO Duo" заранее.

Выбор носителей зависит от модели вашей видеокамеры. См. таблицу ниже.

Модель	Фильмы в		Неподвижные изображения в
DCR-DVD410E		→	
		→	
DCR-DVD610E/ DVD710E		→	
		→	
DCR-DVD810E		→	
		→	
		→	
		→	
		→	
		→	

Примечания

- Если вы используете адаптер переменного тока в качестве источника питания, рекомендуется предотвращать отключение питания во время работы.

- 1 Прикоснитесь к  (HOME) →  (ДРУГИЕ) → [ФОТОСЪЕМКА].

Появится экран [ФОТОСЪЕМКА].

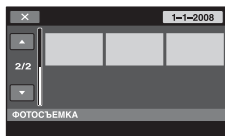

- 2 Дотроньтесь до фильма, который вы хотите воспроизвести и из которого хотите вырезать изображение.

Выбранный фильм будет воспроизведен.

- 3 Дотроньтесь до  для приостановки воспроизведения в точке, которую вы хотите вырезать.

Воспроизведение фильма приостанавливается (режим паузы).

Воспроизведение и пауза переключаются при нажатии кнопки .

Вырезание неподвижного изображения из фильма (DCR-DVD410E/ DVD610E/DVD710E/DVD810E) (продолжение)

Выполняется более точная настройка точки вырезки после ее выбора с помощью .





Возврат к началу выбранного фильма.

4 Прикоснитесь к .

 появляется во время вырезания неподвижного изображения и сохранения его на выбранный носитель.

Для вырезания другого неподвижного изображения, прикоснитесь к  и повторите действия, начиная с 2.

Для завершения операции, прикоснитесь к  → .

Примечания

- На носителе, который вы выбрали для сохранения неподвижных изображений, должно быть достаточно свободного места.
- Дата и время создания неподвижных изображений устанавливается таким же, как и дата и время записи фильмов.
- Если у фильмов нет кода данных, дата и время создания неподвижных изображений устанавливаются на момент вырезания их из фильмов.

Перенесение/копирование изображений на носитель в пределах видеокамеры









Перенесение фильмов (DCR-DVD410E/DVD610E/DVD710E/DVD810E)

Вы можете переносить фильмы из внутренней памяти (DCR-DVD410E/DVD810E)

или карты памяти “Memory Stick PRO Duo” (DCR-DVD610E/DVD710E/DVD810E) на диск.

Для начала, вставьте диск в видеокамеру.

Выбор носителей зависит от модели вашей видеокамеры. См. таблицу ниже.



Модель	От	До
DCR-DVD410E	 → 	
DCR-DVD610E/ DVD710E	 → 	
DCR-DVD810E	 →   → 	

Примечания

- Если вы используете адаптер переменного тока в качестве источника питания, рекомендуется предотвращать отключение питания во время работы.

Советы

- Для проверки перенесенных на диск фильмов, выберите [ДИСК] в меню [УСТ.НОС.ФЛМ] (стр. 31).

1 Прикоснитесь к  (HOME) →  (ДРУГИЕ) → [ПРЗПС.ФИЛЬМА].
Или нажмите кнопку DUBBING

на видеокамере (DCR-DVD410E/DVD810E).

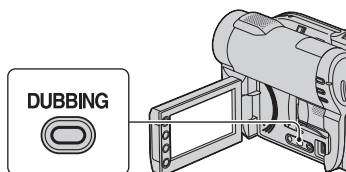

Появится экран [ПРЗПС.ФИЛЬМА].

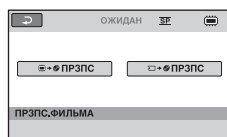

2 DCR-DVD810E:
Прикоснитесь к носителю, который содержит фильм, который вы хотите перенести.



DCR-DVD410E/DVD610E/
DVD710E:

Действие **2** выполнять не обязательно. Перейдите к действию **3**.

3 Прикоснитесь к [ПРЗПС по выбору].

4 Прикоснитесь к фильму, который вы хотите перенести.

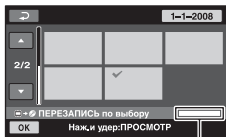

Оставшееся время на диске *

- * ■: Использовано
- (зеленый): Используется для сохранения выбранного фильма
- : Свободное пространство

Выбранный фильм будет отмечен значком ✓.

Нажмите и удерживайте фильм на экране для подтверждения.

Прикоснитесь к [↶] для возврата к предыдущему экрану.

Если места на диске недостаточно для записи фильма целиком, появится сообщение [Недостаточно памяти.].

5 Прикоснитесь к [OK] → [ДА].

6 При появлении сообщения [Завершено.] прикоснитесь к [OK].

Одновременное перенесение всех фильмов, записанных в один день

- ① В действии 3, прикоснитесь к [ПРЗПС по дате].



Предыдущая/Следующая дата

- ② Прикоснитесь к [▲] / [▼] для выбора даты записи желаемых фильмов, а затем прикоснитесь к [OK].

На экране будут показываться фильмы, записанные в выбранную дату.

Прикоснитесь к фильму на экране для подтверждения.

Прикоснитесь к [↶] для возврата к предыдущему экрану.

- ③ Прикоснитесь к [OK] → [ДА]. Если места на диске недостаточно для записи фильма целиком, появится сообщение [Недостаточно памяти.].
- ④ При появлении сообщения [Завершено.] прикоснитесь к [OK].

Для перенесения всех фильмов из списка воспроизведения (стр. 66)

- ① В действии 3, прикоснитесь к [ПРЗПС ВСЕ]. Если места на диске недостаточно для записи фильма целиком, появится сообщение [Недостаточно памяти.].
- ② Прикоснитесь к [ДА].
- ③ При появлении сообщения [Завершено.] прикоснитесь к [OK].

Для резервного копирования фильмов, резервное копирование которых еще не было выполнено

- ① В действии **3**, прикоснитесь к [РЕЗЕРВН.КОПИР.].
- ② Прикоснитесь к [Резервное копирование фильмов, у которых еще нет резервных копий.] → [ДА].
- ③ При появлении сообщения [Завершено.] прикоснитесь к [ОК]. Если места на диске недостаточно для записи фильма целиком, появится сообщение [Диск переполнен.] и отобразится требуемое количество односторонних дисков. Подготовьте диски и продолжите, начиная с действия ①.

⚙ Примечания

- Если резервное копирование фильмов осуществляется на 2 и более носителей, фильм, записанный в конце каждого диска автоматически разделяется для использования полной емкости диска.

💡 Советы

- В действии **3**, прикоснувшись к [РЕЗЕРВН.КОПИР.] → [Рзрв.копир.начин.с первого фильма. Инф.о пред.рзрв.коп.будет удалена.], вы можете осуществить резервное копирование всех фильмов, включая фильмы, резервное копирование которых вы уже выполняли. Ваша видеокамера сохранит историю резервного копирования фильмов только если вы сохраняете их с помощью функции [РЕЗЕРВН.КОПИР.].

Копирование неподвижных изображений (DCR-DVD410E/DVD810E)

Вы можете копировать неподвижные изображения, записанные во внутреннюю память, на карту памяти “Memory Stick PRO Duo”.

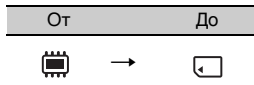

Для начала, вставьте карту памяти “Memory Stick PRO Duo” в видеокамеру.

⚙ Примечания

- Если вы используете адаптер переменного тока в качестве источника питания, рекомендуется предотвратить отключение питания во время работы.

💡 Советы

- Для проверки скопированных неподвижных изображений, выберите [MEMORY STICK] в меню [УСТ.НОС.ФОТО] (стр. 31).

1 Прикоснитесь к (HOME) → (ДРУГИЕ) → [КОПИРОВ.ФОТО].

Появится экран [КОПИРОВ.ФОТО].

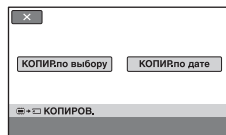

2 Прикоснитесь к [КОПИР.по выбору].

3 Прикоснитесь к неподвижному изображению, которое вы хотите скопировать.



Выбранное неподвижное изображение будет отмечено значком ✓.

Нажмите и удерживайте неподвижное изображения на экране для подтверждения.

Прикоснитесь к [↶] для возврата к предыдущему экрану.

4 Прикоснитесь к [OK] → [ДА].

5 При появлении сообщения [Завершено.] прикоснитесь к [OK].

Одновременное копирование всех неподвижных изображений, записанных в один день

- 1 В действии 2, прикоснитесь к [КОП.по дате].

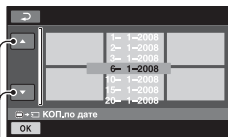

Предыдущая/Следующая дата

- 2 Прикоснитесь к [▲]/[▼] для выбора даты записи желаемых неподвижных изображений, а затем прикоснитесь к [OK]. Неподвижные изображения, записанные в выбранную дату, будут представлены на экране.

Прикоснитесь к неподвижному изображению на экране для подтверждения.

Прикоснитесь к [↶] для возврата к предыдущему экрану.

- 3 Прикоснитесь к [OK] → [ДА].
- 4 При появлении сообщения [Завершено.] прикоснитесь к [OK].

Разделение фильмов



Заранее выберите носитель, содержащий фильм, который вы хотите разделить (стр. 31).

1 Прикоснитесь к **↑ (HOME) →**
☰ (ДРУГИЕ) → [РЕД.].

2 Прикоснитесь к **[РАЗДЕЛИТЬ]**.

3 Прикоснитесь к фильму, который вы хотите разделить.

Выбранный фильм будет воспроизведен.

4 Дотроньтесь до **▶ ||** в точке, в которой вы хотите разделить фильм.

Воспроизведение фильма приостанавливается (режим паузы).

Воспроизведение и пауза переключаются при нажатии кнопки **▶ ||**.

Выполняется более точная настройка точки разделения после ее выбора с помощью **▶ ||**.

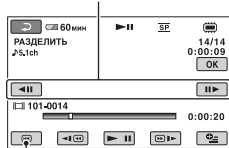

Возврат к началу выбранного фильма.

5 Прикоснитесь к **OK → [ДА]**.

6 При появлении сообщения **[Завершено.]** прикоснитесь к **OK**.

Примечания

- После разделения фильма восстановить невозможно.
- Не извлекайте батарею или адаптер переменного тока из видеокамеры во время разделения фильмов.
- Не извлекайте карту памяти “Memory Stick PRO Duo” во время разделения фильмов на карте памяти “Memory Stick PRO Duo”.
- Если вы выбрали [ВСТР.ПАМЯТЬ] (DCR-DVD410E/DVD810E) или [MEMORY STICK] в меню [УСТ.НОС.ФЛМ] (стр. 31), а разделенный оригинал фильма включен в список воспроизведения, фильм из списка воспроизведения также будет разделен. Если вы выбрали [ДИСК] в меню [УСТ.НОС.ФЛМ] (стр. 31), фильм из списка воспроизведения не будет разделен.
- Точка, в которой вы прикоснулись к **▶ ||**, может слегка отличаться от действительной точки разделения, так как точка разделения выбирается видеокамерой с интервалом, равным половине секунды.

Советы

- Вы можете разделить фильм во время его просмотра, дотронувшись до **⊕= (OPTION)**.
- Изображения, записанные на вашу видеокамеру, называются «оригиналами».

Создание списка воспроизведения



Список воспроизведения - это список, содержащий эскизы выбранных фильмов. Оригинальные сцены не изменяются даже при редактировании или удалении фильмов в списке воспроизведения. Для начала, выберите носитель, который вы хотите использовать для создания, воспроизведения или редактирования списка воспроизведения (стр. 31).

💡 Советы

- Вы можете добавлять не более 99 фильмов в список воспроизведения из внутренней памяти (DCR-DVD410E/DVD810E) или карты памяти "Memory Stick PRO Duo", и не больше 999 фильмов на диске.
- Изображения, записанные на вашу видеокамеру, называются «оригиналами».

1 Прикоснитесь к (HOME) → (ДРУГИЕ) → [РЕД.СПИС.ВОСПР.].

2 Прикоснитесь к ДОБАВИТЬ].

3 Прикоснитесь к фильму для его добавления в список воспроизведения.

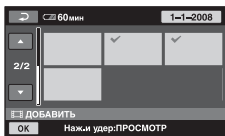

Выбранный фильм будет отмечен значком ✓.

Нажмите и удерживайте фильм на экране для подтверждения.

Прикоснитесь к для возврата к предыдущему экрану.

4 Прикоснитесь к → [ДА].

5 При появлении сообщения [Завершено.] прикоснитесь к .

Добавление всех фильмов в список воспроизведения



- ① В действии **2**, прикоснитесь к ДОБ.ВСЕ].
- ② Прикоснитесь к [ДА] → [ДА].
- ③ При появлении сообщения [Завершено.] прикоснитесь к .



Одновременное добавление всех фильмов, записанных в один день

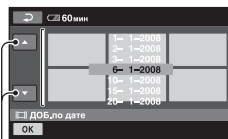

- ① В действии **2**, прикоснитесь к ДОБ.по дате].





Предыдущая/Следующая дата

- ② Прикоснитесь к  /  для выбора даты записи желаемых фильмов, а затем прикоснитесь к .

На экране будут показываться фильмы, записанные в выбранную дату.

Прикоснитесь к фильму на экране для подтверждения.

Прикоснитесь к  для возврата к предыдущему экрану.

- ③ Прикоснитесь к  → [ДА].
- ④ При появлении сообщения [Завершено.] прикоснитесь к .

Примечания

- Не извлекайте батарею или адаптер переменного тока из видеокамеры во время добавления фильмов.
- Не извлекайте карту памяти “Memory Stick PRO Duo” во время добавления фильмов на карту памяти “Memory Stick PRO Duo”.
- Вы не можете добавить неподвижные изображения в Список воспроизведения.



Советы

- Вы можете добавить фильм во время его просмотра, дотронувшись до  (OPTION).
- Вы можете скопировать Список воспроизведения на диск как есть, используя прилагаемое программное обеспечение.

Воспроизведение списка воспроизведения



Для начала, выберите носитель, который вы хотите использовать для создания, воспроизведения или редактирования списка воспроизведения (стр. 31).

- 1 Прикоснитесь к  (HOME) →  (ПРОСМОТР ИЗОБРАЖЕНИЙ) → [СПИСОК ВОСПР.].

На экране списка воспроизведения появятся фильмы.

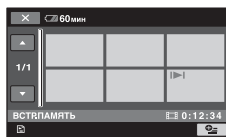





- 2 Прикоснитесь к фильму, с которого вы хотите начать воспроизведение.

Список воспроизведения воспроизводится, начиная с выбранного фильма и до конца, затем отображается экран списка воспроизведения.

Удаление ненужных фильмов из списка воспроизведения



- ① Прикоснитесь к  (HOME) →  (ДРУГИЕ) → [РЕД.СПИС.ВОСПР.].
- ② Прикоснитесь к  УДАЛИТЬ]. Для того, чтобы удалить все фильмы из списка воспроизведения, прикоснитесь к  УДАЛ.ВСЕ] → [ДА] → [ДА]. Затем, при появлении сообщения [Завершено.] прикоснитесь к .

Создание списка воспроизведения (продолжение)

- Прикоснитесь к фильму для его удаления из списка воспроизведения.

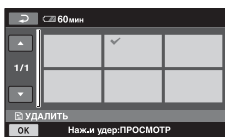

Выбранный фильм будет отмечен значком ✓.

Нажмите и удерживайте фильм на экране для подтверждения.

Прикоснитесь к [↶] для возврата к предыдущему экрану.

- Прикоснитесь к [OK] → [ДА].
- При появлении сообщения [Завершено.] прикоснитесь к [OK].

💡 Советы

- При удалении фильмов из списка воспроизведения их оригиналы не изменяются.

Изменение порядка в Списке воспроизведения



- Прикоснитесь к [↑] (НОМЕ) → [☰] (ДРУГИЕ) → [РЕД.СПИС.ВОСПР.].
- Прикоснитесь к [☰] ПЕРЕМЕСТ.].
- Прикоснитесь к фильму, который вы хотите переместить.

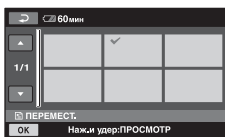

Выбранный фильм будет отмечен значком ✓.

Нажмите и удерживайте фильм на экране для подтверждения.

Прикоснитесь к [↷] для возврата к предыдущему экрану.

- Прикоснитесь к [OK].
- Выберите место назначения с помощью [←] / [→].

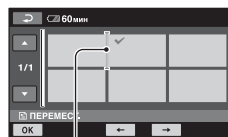

Линейка назначения

- Прикоснитесь к [OK] → [ДА].
- При появлении сообщения [Завершено.] прикоснитесь к [OK].

💡 Советы

- При выборе нескольких фильмов, они перемещаются в соответствии с порядком их размещения в списке воспроизведения.

Разделение фильма в списке воспроизведения



- Прикоснитесь к [↑] (НОМЕ) → [☰] (ДРУГИЕ) → [РЕД.СПИС.ВОСПР.].
- Прикоснитесь к [РАЗДЕЛИТЬ].
- Прикоснитесь к фильму, который вы хотите разделить. Выбранный фильм будет воспроизведен.
- Прикоснитесь к [▶||] в точке, в которой вы хотите выполнить разделение. Воспроизведение фильма приостанавливается (режим паузы).

Воспроизведение и пауза переключаются при нажатии кнопки  .

Выполняется более точная настройка точки разделения после ее выбора с помощью  .



Возврат к началу выбранного фильма.

- ⑤ Прикоснитесь к → [ДА].
- ⑥ При появлении сообщения [Завершено.] прикоснитесь к .

Примечания

- Точка, в которой вы прикоснулись к , может слегка отличаться от действительной точки разделения, так как точка разделения выбирается видеокамерой с интервалом, равным половине секунды.

Советы

- Оригиналы фильмов не разделяются, даже если вы разделяете фильм в списке воспроизведения.

Перенесение фильмов на VCR или DVD/HDD с функцией записи



Подключение устройства с помощью соединительного кабеля A/V

Фильмы, воспроизводимые на видеокамере, можно перезаписать на другие записывающие устройства, например, VCR или рекордеры DVD/HDD.

Подключите устройство одним из следующих способов.

Для выполнения данной операции подключите видеокамеру к электрической розетке с помощью прилагаемого адаптера переменного тока (стр. 22). Также обратитесь к инструкциям по эксплуатации, прилагаемым к подключаемым устройствам.

Примечания

- Поскольку перезапись выполняется посредством аналоговой передачи данных, качество изображения может снизиться.

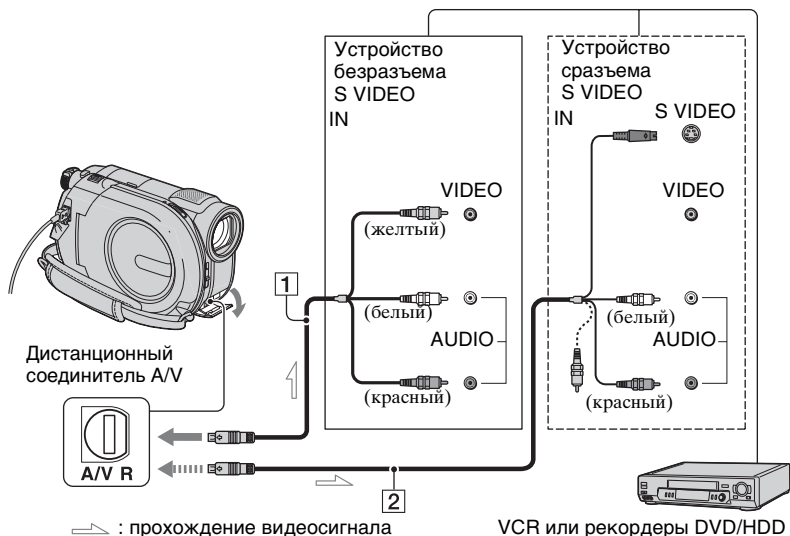

1 Соединительный кабель A/V (прилагается)

Подключите к гнезду входа другого устройства



2 Соединительный кабель A/V с разъемом S VIDEO

(приобретается дополнительно)

При подключении к другому устройству через гнездо S VIDEO, с помощью соединительного кабеля A/V с разъемом S VIDEO (приобретается дополнительно) можно получить фильмы более

высокого качества, чем при использовании соединительного кабеля A/V. Подключите белый и красный разъем (левый/правый аудио) и разъем S VIDEO (канал S VIDEO) соединительного кабеля A/V с S VIDEO (приобретается дополнительно). Вам не обязательно подключать желтый разъем. Если вы подключите только разъем S VIDEO, звук не будет выводиться.

Примечания

- Для того, чтобы убрать с экрана монитора подключенного устройства индикаторы, например счетчик, прикоснитесь к  (HOME) →  (НАСТРОЙКИ) → [НАСТ.ВЫВОДА] → [ВЫВОД ИЗОБР.] → [LCD] (установка по умолчанию) (стр. 97).
- Для записи даты/времени и данных настройки камеры отобразите их на экране (стр. 94).
- При подключении видеокамеры к монофоническому устройству подключите желтый штекер соединительного кабеля A/V к гнезду видеовхода, а красный (правый канал) или белый (левый канал) штекер - к гнезду аудиовхода устройства.

1 Включите видеокамеру.

2 Заранее выберите носитель, содержащий фильм, который вы хотите перенести (стр. 31).

3 Нажмите кнопку (ПРОСМОТР ИЗОБРАЖЕНИЙ).

Установите [ТИП ЭКРАНА] в соответствии с устройством отображения (стр. 54).

4 Установите носитель записи в записывающее устройство.

Если записывающее устройство имеет переключатель входа, установите его в режим входа.

5 Подключите видеокамеру к записываемому устройству (VCR или рекордеру DVD/HDD с помощью соединительного кабеля A/V (прилагается) ¹ или соединительного кабеля A/V с разъемом S VIDEO (приобретается дополнительно) ².

Подключите видеокамеру к входным гнездам записывающего устройства.

6 Начните воспроизведение на видеокамере и запись на записывающем устройстве.

Для дополнительной информации обратитесь к руководствам по эксплуатации, прилагаемым к записываемому устройству.

7 По завершении перезаписи остановите записывающее устройство, а затем видеокамеру.

Подключение устройства с помощью USB-кабеля

Подключив к видеокамере записывающее устройство DVD, способное переносить фильмы с помощью соединения USB, вы сможете переносить фильмы без потери качества.

Для выполнения данной операции подключите видеокамеру к электрической розетке с помощью прилагаемого адаптера переменного тока (стр. 23). Также обратитесь к инструкциям по эксплуатации, прилагаемым к подключаемым устройствам.

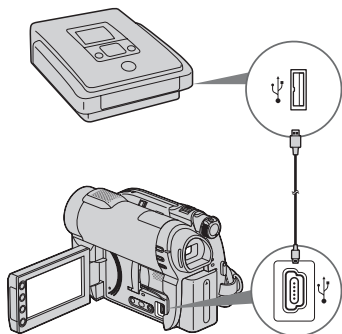

1 Включите видеокамеру.

2 Подключите разъем USB (USB) вашей камеры к записывающему устройству DVD с помощью приложенного USB-кабеля (стр. 145).

На экране появится надпись [ВЫБОР USB].

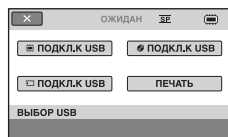

3 Прикоснитесь к носителю, который содержит фильм, который вы хотите перенести.

4 Начните запись на подключенном устройстве.

Для дополнительной информации обратитесь к руководствам по эксплуатации, прилагаемым к подключенному устройству.

5 После завершения перенесения, прикоснитесь к [КНЦ] → [ДА] и отключите USB-кабель.

Печать неподвижных изображений (PictBridge-совместимый принтер)



Вы можете напечатать неподвижные изображения с помощью PictBridge - совместимого принтера, не подключая видеокамеру к компьютеру.

PictBridge

Подключите видеокамеру к адаптеру переменного тока для питания камеры от электрической розетки (стр. 22).

Для начала, выберите носитель, содержащий неподвижное изображение, которое вы хотите распечатать (стр. 31).

Затем включите принтер.

Для распечатки изображений, записанных на карту памяти “Memory Stick PRO Duo”, вставьте содержащую их карту памяти “Memory Stick PRO Duo” в видеокамеру.

1 Включите видеокамеру.

2 Подключите разъем ψ (USB) вашей видеокамеры к принтеру, с помощью прилагающегося USB-кабеля (стр. 145).

На экране появится надпись [ВЫБОР USB].

3 Прикоснитесь к [ПЕЧАТЬ].

Когда соединение установлено, на экране появится индикация  (PictBridge-соединение).



4 Прикоснитесь к неподвижному изображению, которое вы хотите распечатать.

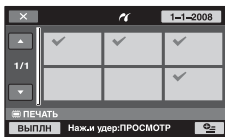

Выбранное неподвижное изображение будет отмечено значком .

Нажмите и удерживайте неподвижное изображение на экране для подтверждения.

Прикоснитесь к  для возврата к предыдущему экрану.

5 Прикоснитесь к (OPTION), установите следующие параметры, затем прикоснитесь к .

[КОПИИ]: Устанавливает количество копий печати неподвижного изображения. Вы можете установить до 20 копий.

[ДАТА/ВРЕМЯ]: Выберите [ДАТА], [ДАТА ВРЕМЯ] или [ВЫКЛ] (дата/время не печатаются).

[РАЗМЕР]: Выберите размер бумаги.

Печать неподвижных изображений (PictBridge-совместимый принтер) (продолжение)

Если изменения параметров не требуется, перейдите к действию **6**.

6 Прикоснитесь к [ВЫПЛН] → [ДА].

7 При появлении сообщения [Завершено.] прикоснитесь к [ОК].

Снова отобразится экран выбора неподвижного изображения.

Завершение печати

На экране с неподвижными изображениями INDEX, прикоснитесь к [X].

⚡ Примечания

- Правильная работа гарантируется только для PictBridge-совместимых моделей.
- Также обратитесь к руководству по эксплуатации используемого принтера.
- При отображении на экране индикации **⚡** не пытайтесь выполнять следующие действия. Действия могут быть выполнены неправильно.
 - Использование переключателя POWER
 - Нажатие **▶** (ПРОСМОТР ИЗОБРАЖЕНИЙ).
 - Отключение USB-кабеля от видеокамеры или принтера
 - Извлечение карты памяти “Memory Stick PRO Duo” из видеокамеры
- Если принтер прекратил работу, отсоедините USB-кабель, выключите принтер, снова включите его, затем выполните действие с самого начала.
- Вы можете выбрать только размеры бумаги, поддерживаемые принтером.
- На некоторых моделях принтеров верхний, нижний, правый и левый края неподвижных изображений могут быть обрезанными. При печати неподвижных

изображений, записанных в формате 16:9 (широкоэкранный), левый и правый края изображения могут быть сильно обрезаны.

- Некоторые модели принтеров могут не поддерживать функцию печати даты. Для дополнительной информации обратитесь к инструкции по эксплуатации принтера.
- Вам может быть недоступна печать следующих типов неподвижных изображений:
 - неподвижные изображения, отредактированные на компьютере
 - неподвижные изображения, записанные на других устройствах
 - неподвижные изображения, объемом 4 МБ и более
 - неподвижные изображения с размером пикселей более 3680 × 2760

💡 Советы

- PictBridge - это промышленный стандарт, установленный ассоциацией Camera & Imaging Products Association (CIPA). Вы можете печатать неподвижные изображения без использования компьютера, подключив принтер непосредственно к цифровой видеокамере или цифровой фотокамере, независимо от модели или производителя.
- Вы можете распечатать неподвижное изображение во время его просмотра, дотронувшись до **⊞** (OPTION).

Категория (УПРАВЛЕНИЕ НОСИТЕЛЕМ)

Эта категория позволяет вам использовать носитель для различных целей.

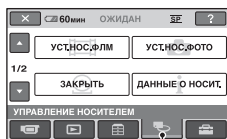

Категория  (УПРАВЛЕНИЕ НОСИТЕЛЕМ)

Список позиций

УСТ.НОС.ФЛМ

Вы можете выбрать носитель для фильмов (стр. 31).

УСТ.НОС.ФОТО (DCR-DVD410E/DVD810E)

Вы можете выбрать носитель для неподвижных изображений (стр. 31).

ЗАКРЫТЬ

Вы можете разрешить воспроизведение дисков на других устройствах, путем закрытия сессий записи на них (стр. 76).

ДАННЫЕ О НОСИТ.

Вы можете отобразить информацию о носителе, например оставшееся время для записи (стр. 80).

ФОРМАТ.НОСИТ.

Вы можете отформатировать носитель и восстановить свободное пространство для записи (стр. 81).

ОТКРЫТЬ

Вы можете открыть сессии записи на диске и записать на диск дополнительные изображения (стр. 83).

ВЫБОР ДИСКА

Ваша видеокамера предложит вам подходящий для ваших целей диск (стр. 84).

ИСПР.Ф.БД ИЗ.

Вы можете восстановить файл базы данных изображений во внутренней памяти (DCR-DVD410E/DVD810E) или на карте памяти “Memory Stick PRO Duo” (стр. 85).

Создание диска, совместимого с воспроизведением на других устройствах (Закрытие сессий записи)

Закрытие сессий записи позволяет воспроизводить записанный диск на других устройствах и приводах DVD компьютеров.

Прежде, чем начать закрытие сессий записи, вы можете выбрать стиль меню DVD, отображающего список фильмов (стр. 78).

Закрытие сессий записи требуется в зависимости от типа диска.

- DVD-RW/DVD-R/DVD+R DL: Требуется закрытие сессий записи.
- DVD+RW: Закрытие сессий записи не требуется, **за исключением следующих случаев** :
 - ① Создание меню DVD
 - ② Воспроизведение на приводе DVD компьютера
 - ③ Если диск обладает коротким общим временем записи (менее 5 мин. в режиме HQ, 8 мин. в режиме SP, или 15 мин. в режиме LP)

🔗 Примечания

- Совместимость воспроизведения со всеми устройствами не гарантируется.
- Меню DVD не создается для дисков DVD-RW (режим VR).

Последовательность операций

📀 Для воспроизведения диска на других устройствах впервые (стр.78)



Для добавления фильмов на диск с закрытыми сессиями записи (стр.83)

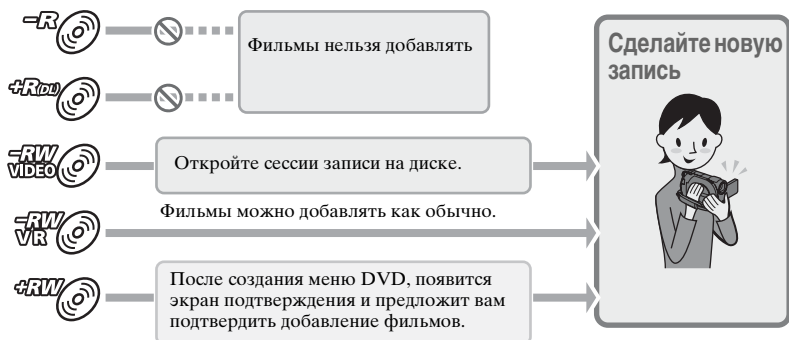

Примечания

- При работе в режиме Easy Handycam (стр. 38), даже если вы используете DVD-RW или DVD+RW, вы не можете добавлять фильмы на диск после закрытия его сессий записи. Отмените режим Easy Handycam.

Для воспроизведения диска на других устройствах после добавления фильмов (стр.78)

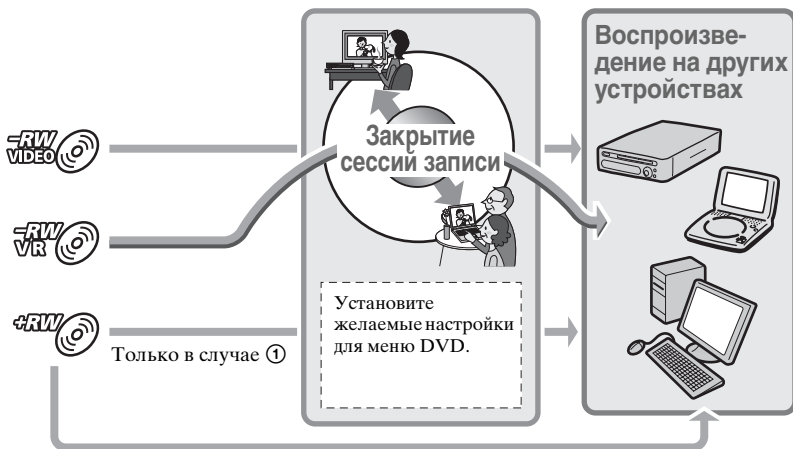

Создание диска, совместимого с воспроизведением на других устройствах (Закрытие сессий записи) (продолжение)

Закрытие сессий записи на диск



🔔 Примечания

- Закрытие сессий на диске может занять от одной минуты до нескольких часов. Чем меньше материала записано на диск, тем больше времени понадобится для закрытия его сессий.

1 Установите видеокамеру в устойчивом месте и подключите адаптер переменного тока к гнезду DC IN на вашей видеокамере.

2 Включите видеокамеру.

3 Вставьте диск, сессии на котором вы хотите закрыть.

4 Прикоснитесь к  (HOME) →  (УПРАВЛЕНИЕ НОСИТЕЛЕМ) → [ЗАКРЫТЬ].

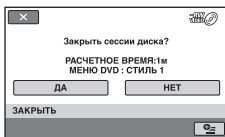

Для выбора стиля меню DVD, прикоснитесь к  (OPTION) → [МЕНЮ DVD] (стр. 78).



Перейдите к шагу **5** если вы хотите закрыть сессии записи на диске, используя [СТИЛЬ 1] (установка по умолчанию).

5 Прикоснитесь к [ДА] → [ДА].



Начинается закрытие сессий записи.

6 После того, как закрытие сессий записи закончено, прикоснитесь к .



🔔 Примечания

- Если вы закрываете сессии записи на двустороннем диске, вы должны закрыть сессии записи на каждой из сторон диска по очереди.
- Во время закрытия сессий, не подвергайте камеру тряске или вибрации и не отсоединяйте батарею или адаптер переменного тока. Если вам нужно отключить адаптер переменного тока, убедитесь, что питание видеокамеры выключено и отключите адаптер переменного тока только тогда, когда погаснет индикатор  (Фильм) или  (Неподвижное изображение). Когда вы подключите адаптер переменного тока и включите видеокамеру снова, закрытие сессий записи начнется с начала.

💡 Советы

- Если вы выбрали создание меню DVD и закрыли сессии записи на диск, меню DVD появится на несколько секунд во время закрытия сессий записи диска.
- После закрытия сессий записи на диск в нижней части индикатора диска появится метка “”, например, “”, при использовании диска DVD-RW (режим VIDEO).

Для выбора стиля меню DVD

- ① В действии **4**, прикоснитесь к  (OPTION) → [МЕНЮ DVD].
- ② Выберите желаемый стиль из предлагаемых 4 типов, с помощью  / .

Воспроизведение диска на других устройствах



Выберите [НЕТ МЕНЮ], если вы не хотите создавать меню DVD.

③ Прикоснитесь к [ОК].

⚡ Примечания

- Во время работы в режиме Easy Handycam (стр. 38), стиль меню DVD фиксируется за [СТИЛЬ 1].
- Вы не можете создавать меню DVD для дисков DVD-RW (режим VR).

Воспроизведение диска на других устройствах

Закрытие сессий записи на диск (стр. 76) позволяет вам просматривать фильмы, записанные на видеокамеру на других устройствах DVD. Однако, мы не гарантируем что диск будет воспроизводиться правильно на всех устройствах. Вы можете воспроизводить диски DVD+RW на других устройствах без закрытие сессий записи.

⚡ Примечания

- Не используйте 8-см адаптер CD с дисками DVD, диаметром 8 см, поскольку это может вызвать неисправность.
- Убедитесь, что вертикальное устройство установлено в положении, в котором диск можно устанавливать горизонтально.
- На некоторых устройствах воспроизведение определенных дисков может быть невозможно, воспроизведение фильмов может прекращаться между сценами, либо могут быть недоступными другие функции.

💡 Советы

- Устройства, которые поддерживают субтитры, могут отображать дату и время записи в том месте, где обычно появляются субтитры (стр. 91). Обратитесь к руководству по эксплуатации вашего устройства.
- Если вы создали меню DVD (стр. 78), вы можете выбрать в нем нужную вам сцену.

Воспроизведение диска на компьютере

Если вы закрыли сессии записи на диск, (стр. 76) записанный на вашу видеокамеру, вы можете воспроизвести его на компьютере с установленным приложением для воспроизведения DVD.

🔔 Примечания

- Даже если вы используете диск DVD+RW, вы должны закрыть сессии записи на диск (стр. 76). В противном случае возможна неисправность.
- Убедитесь, что привод DVD, установленный на вашем компьютере может воспроизводить диски DVD, диаметром 8 см.
- Не используйте 8-см адаптер CD с дисками DVD, диаметром 8 см, поскольку это может вызвать неисправность.
- Не некоторых компьютерах диски могут не воспроизводиться, фильмы могут воспроизводиться не плавно.
- Фильмы, хранящиеся на диске нельзя копировать на компьютере для воспроизведения или редактирования.

💡 Советы

- Для деталей об операциях и процедурах, см “Руководство по PMB” на прилагающемся CD-ROM (стр. 107).

Метка тома диска

Дата первого использования и записи диска

<например>

Если диск впервые использовался 1-го января 2008 г в 0:00:

2008_01_01_00H00M_AM

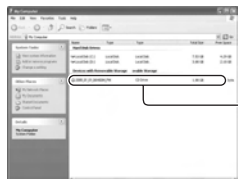

Метка тома

💡 Советы

- Фильмы на дисках сохраняются в следующих папках:
 - DVD-RW (режим VR) DVD_RTAV папка
 - Другие диски и режимы VIDEO_TS папка

Проверка информации о носителе

Вы можете проверить оставшееся время для записи на носителе [УСТ.НОС.ФЛМ] (стр. 31).

Прикоснитесь к **↑ (HOME) →**
🖱️ (УПРАВЛЕНИЕ НОСИТЕЛЕМ)
→ [ДАННЫЕ О НОСИТ.].

Вы можете также проверить другую информацию, прикоснувшись к **☞**. Для отключения дисплея, прикоснитесь к **[X]**.

🔔 Примечания

- При подсчете места во внутренней памяти (DCR-DVD410E/DVD810E) и на карте памяти “Memory Stick PRO Duo” 1МБ = 1048576 байтам. При отображении данных о наличии объема на носителе, доли менее 1 МБ отбрасываются. Следовательно, отображается несколько меньший общий объем доступного и недоступного места, чем в действительности.
- Поскольку на карте существует область базы данных файлов, объем используемого пространства никогда не отображается как 0 МБ даже при выполнении [ФОРМАТ.НОСИТ.] (стр. 81).



💡 Советы

- Отображается только информация о носителе, выбранном в [УСТ.НОС.ФЛМ]. При необходимости, замените настройки носителя (стр. 31).

Форматирование носителя

Форматирование удаляет все изображения и возвращает носитель записи в исходное чистое состояние. Во избежание потери важных изображений, перенесите или скопируйте их на другой носитель (стр. 61, 70) до выполнения команды [ФОРМАТ.НОСИТ.].

Форматирование внутренней памяти (DCR-DVD410E/DVD810E) или карты памяти “Memory Stick PRO Duo”

- 1 Подключите адаптер переменного тока к гнезду DC IN на вашей видеокамере, а затем подключите шнур питания к электрической розетке.
- 2 Включите видеокамеру.
- 3 При форматировании карты памяти “Memory Stick PRO Duo” вставьте в видеокамеру карту памяти “Memory Stick PRO Duo”, которую вы хотите отформатировать.
- 4 Прикоснитесь к  (HOME) →  (УПРАВЛЕНИЕ НОСИТЕЛЕМ) → [ФОРМАТ.НОСИТ.] → [ВСТР.ПАМЯТЬ] (DCR-DVD410E/DVD810E) или [MEMORY STICK].

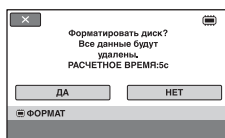

5 Прикоснитесь к [ДА] → [ДА].

6 При появлении сообщения [Завершено.] прикоснитесь к .

Примечания



- Во время форматирования не подвергайте камеру тряске или вибрации и не отсоединяйте батарею или адаптер переменного тока.
- Будут также удалены даже изображения, защищенные от случайного стирания при помощи другого устройства.
- При отображении на экране сообщения [Выполнение...] не выполняйте следующие действия:
 - Использование переключателя POWER или кнопок
 - Извлечение карты памяти “Memory Stick PRO Duo” во время форматирования карты памяти “Memory Stick PRO Duo”

Форматирование диска



Форматирование диска DVD-R/ DVD+R DL невозможно. Замените его новым диском.

Если вы форматируете диск с закрытыми сессиями записи

- Диск DVD-RW (режим VIDEO) возвращается в состояние до закрытия сессий записи. Для просмотра содержимого диска на других устройствах, его сессии записи нужно закрыть снова.
- При использовании диска DVD-RW (режим VR)/DVD+RW, форматирование удаляет все фильмы на диске с закрытыми сессиями записи. Даже после форматирования, на экране будет отображаться  или . Вам не требуется закрывать сессии записи на диск снова для воспроизведения его на других устройствах.*

* Для создания меню DVD на диске DVD+RW, закройте сессии записи на диск снова (стр. 78).

1 Подключите адаптер переменного тока к гнезду DC IN на вашей видеокамере, а затем подключите шнур питания к электрической розетке.

2 Включите видеокамеру.

3 Вставьте в видеокамеру диск, который вы хотите отформатировать.

4 Прикоснитесь к  (HOME) →  (УПРАВЛЕНИЕ НОСИТЕЛЕМ) → [ФОРМАТ.НОСИТ.] → [ДИСК].

■ DVD-RW

Выберите формат записи, [VIDEO] или [VR] (стр. 13), затем прикоснитесь к .

■ DVD+RW

Выберите пропорции фильма, [16:9] или [4:3], а затем прикоснитесь к .

5 Прикоснитесь к [ДА].

6 При появлении сообщения [Завершено.] прикоснитесь к .

Примечания

- Во время форматирования не подвергайте камеру тряске или вибрации и не отсоединяйте батарею или адаптер переменного тока.
- Если вы используете двусторонний диск, вам нужно отформатировать каждую из его сторон. Вы можете отформатировать каждую из сторон в разных форматах записи.
- При использовании DVD+RW, вы не можете изменять форматное соотношение в процессе. Для изменения формата, отформатируйте диск снова.
- Вы не можете форматировать диск, на котором установлена защита с помощью другого устройства. Отмените защиту при помощи оригинального устройства, а затем отформатируйте его.

Советы

- При форматировании диска DVD-RW в режиме Easy Handycam (стр. 38), формат записи закрепляется за режимом VIDEO.

Запись дополнительных фильмов после закрытия его сессий записи



Вы можете записывать дополнительные фильмы на диск с закрытыми сессиями записи DVD-RW (режим VIDEO)/DVD+RW, выполнив следующие шаги, если на диске есть свободное место. При использовании диска с закрытыми сессиями записи DVD-RW (режим VR), вы можете записывать на диск дополнительные фильмы, не выполняя никаких дополнительных действий.

🔍 Примечания

- Вы не можете записывать дополнительные фильмы на диск DVD-R/DVD+R DL после закрытия сессий записи. Используйте новый диск.

Если вы используете диск DVD-RW (режим VIDEO) (Открытие сессий записи)

- 1 Подключите адаптер переменного тока к гнезду DC IN на вашей видеокамере, а затем подключите шнур питания к электрической розетке.
- 2 Включите видеокамеру.
- 3 Вставьте диск с закрытыми сессиями записи в видеокамеру.

- 4 Прикоснитесь к (HOME) → (УПРАВЛЕНИЕ НОСИТЕЛЕМ) → [ОТКРЫТЬ].

- 5 Прикоснитесь к [ДА] → [ДА].

- 6 При появлении сообщения [Завершено.] прикоснитесь к [OK].

При использовании DVD+RW

Если вы создали меню DVD (стр. 78) во время закрытия сессий записи, вы должны выполнить следующие действия до записывания дополнительных фильмов.

- 1 Подключите адаптер переменного тока к гнезду DC IN на вашей видеокамере, а затем подключите шнур питания к электрической розетке.
- 2 Поверните переключатель POWER для включения индикатора (Фильм).

3 Вставьте диск с закрытыми сессиями записи в видеокамеру.

Появится экран подтверждения и предложит вам подтвердить запись дополнительных фильмов.

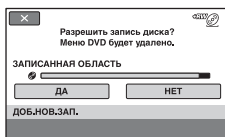

4 Прикоснитесь к [ДА] → [ДА].

5 При появлении сообщения [Завершено.] прикоснитесь к [ОК].

🔗 Примечания

- Во время закрытия сеансов записи не подвергайте камеру тряске или вибрации и не отсоединяйте батарею или адаптер переменного тока.
- Меню DVD, созданное во время закрытия сеансов записи удаляется.
- Если вы используете двусторонний диск, выполните эти действия для каждой из его сторон.

Поиск нужного диска (ВЫБОР ДИСКА)

Выберите опцию на экране, которая подходит вам и вам сообщает о диске, подходящем для ваших целей.

1 Прикоснитесь к ↑ (HOME) → 🖱️ (УПРАВЛЕНИЕ НОСИТЕЛЕМ) → [ВЫБОР ДИСКА].

2 Прикоснитесь к опции, которая находится в правой части экрана.

Если вы вставили диск такого же типа, как был указан в [ВЫБОР ДИСКА], вы можете отформатировать его с выбранными вами установками (стр. 81).

Восстановление файла базы данных изображений



Эта функция проверяет файл базы данных изображений и целостность фильмов и неподвижных изображений во внутренней памяти (DCR-DVD410E/DVD810E), или фильмов на карте памяти “Memory Stick PRO Duo”, и исправляет найденные нарушения.

1 Прикоснитесь к **↑ (HOME)** → **📷 (УПРАВЛЕНИЕ НОСИТЕЛЕМ)** → **[ИСПР.Ф.БД ИЗ.]** → **[ВСТР.ПАМЯТЬ] (DCR-DVD410E/DVD810E)** или **[MEMORY STICK]**.

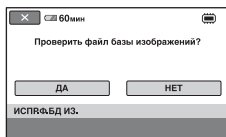

2 Прикоснитесь к **[ДА]**.

Ваша видеокамера проверит файл базы данных изображений.

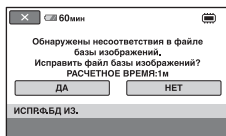

Если несоответствия не было найдено, прикоснитесь к **[OK]** для завершения действия.



3 Прикоснитесь к **[ДА]**.

4 При появлении сообщения **[Завершено.]** прикоснитесь к **[OK]**.





🔍 Примечания

- Во время этого действия не подвергайте видеокамеру механическим ударам или вибрации.
- Не отключайте адаптер переменного тока и не отключайте батарею.
- Во время исправления файла базы данных изображений на карте памяти “Memory Stick PRO Duo”, не извлекайте карту памяти “Memory Stick PRO Duo”.
- Исправление внутренней памяти (DCR-DVD410E/DVD810E) и карты памяти “Memory Stick PRO Duo” выполняется отдельно.

Предотвращение восстановления данных из внутренней памяти (DCR-DVD410E/DVD810E)



[ УДАЛИТЬ] позволяет вам записать нечеткие данные во внутреннюю память. Таким образом восстановление оригинальных данных затрудняется. Если вы утилизируете или передаете кому-нибудь видеокамеру, рекомендуется выполнять [ УДАЛИТЬ].

Примечания

- Когда вы выполняете функцию [ УДАЛИТЬ], все изображения удаляются. Во избежание потери важных изображений, перенесите или скопируйте их на другой носитель (стр. 61, 70) до выполнения команды [ УДАЛИТЬ].
- Вы не можете выполнить функцию [ УДАЛИТЬ], если вы не подключили адаптер переменного тока в электрической розетке.
- Отключите все кабели, за исключением адаптера переменного тока.
- Во время выполнения функции [ УДАЛИТЬ], не подвергайте видеокамеру тряске и вибрации.

1 Подключите адаптер переменного тока к гнезду DC IN на вашей видеокамере, а затем подключите шнур питания к электрической розетке.

2 Включите видеокамеру.

3 Прикоснитесь к  (HOME) →  (УПРАВЛЕНИЕ НОСИТЕЛЕМ) → [ФОРМАТ.НОСИТ.] → [ВСТР.ПАМЯТЬ].

Появляется экран форматирования внутренней памяти.

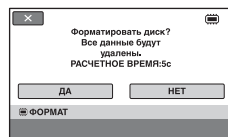

4 Нажмите и удерживайте кнопку  (BACK LIGHT) (стр. 145).

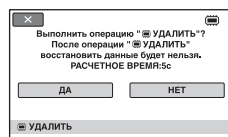

Появится экран [ УДАЛИТЬ].



5 Прикоснитесь к [ДА] → [ДА].

6 При появлении сообщения [Завершено.] прикоснитесь к .

Примечания

- Если вы прекратите выполнение функции [ УДАЛИТЬ] во время отображения надписи [Выполнение...], завершите эту операцию, выполнив функцию [ УДАЛИТЬ] снова, прежде чем использовать видеокамеру снова.

Для чего можно использовать категорию (НАСТРОЙКИ) меню HOME MENU

Для вашего удобства вы можете изменить функции записи и рабочие настройки видеокамеры.

Использование HOME MENU

- 1 Включите видеокамеру, затем нажмите кнопку  (HOME).

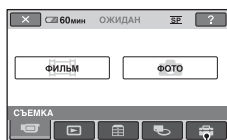
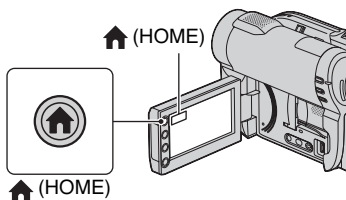

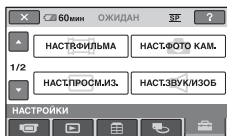

Категория  (НАСТРОЙКИ)

- 2 Прикоснитесь к  (НАСТРОЙКИ).



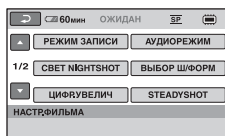

- 3 Выберите необходимую позицию настройки.

Если позиция не отображается на экране, прикоснитесь к  /  для изменения страницы.



- 4 Прикоснитесь к нужной позиции.

Если позиция не отображается на экране, прикоснитесь к  /  для изменения страницы.



- 5 Измените параметр, затем прикоснитесь к .

**Список позиций
категории
 (НАСТРОЙКИ)**

НАСТР.ФИЛЬМА (стр. 89)

Позиции	Стр.
РЕЖИМ ЗАПИСИ	89
АУДИОРЕЖИМ*1	89
СВЕТ NIGHTSHOT	89
ВЫБОР Ш/ФОРМ	89
ЦИФР.УВЕЛИЧ	90
STEADYSHOT	90
АВТ.МЕДЛ.ЗТВ	90
КОНТР РАМКА	91
 НАСТ.ОСТ.ЕМК	91
ДАТА СУБТ	91
 УС.INDEX*2	91

НАСТ.ФОТО КАМ. (стр. 92)

Позиции	Стр.
 РАЗМ СНИМК*2	92
НОМЕР ФАЙЛА	93
СВЕТ NIGHTSHOT	89
КОНТР РАМКА	90
РЕЖ ВСПЫШКИ*2*3	93
МОЩ.ВСПЫШКИ*3	93
ПОДАВ.КР.ГЛ.*3	93

НАСТ.ПРОСМ.ИЗ. (стр. 94)

Позиции	Стр.
КОД ДАННЫХ	94
 ОТОБРАЗИТЬ	95

НАСТ.ЗВУК/ИЗОБ*4 (стр. 95)

Позиции	Стр.
ГРОМКОСТЬ*2	95
ОЗВУЧ.МЕНЮ*2	95
ЯРКОСТЬ LCD	95
УР ПОДСВ LCD	96
ЦВЕТ LCD	96
ПОДСВ В.ИСК	96

НАСТ.ВЫВОДА (стр. 97)

Позиции	Стр.
ТИП ЭКРАНА	97
ВЫВОД ИЗОБР.	97

НАСТ.ЧАС/[] ЯЗ. (стр. 97)

Позиции	Стр.
УСТАН ЧАСОВ*2	27
УСТАН ЗОНЫ	97
ЛЕТНЕЕ ВРЕМЯ	97
 НАСТР.ЯЗЫКА*2	97

ОБЩИЕ НАСТР. (стр. 98)

Позиции	Стр.
РЕЖИМ ДЕМО	98
КАЛИБРОВКА	138
АВТОВЫКЛ	98
ВРЕМ.РЕЖ.ОЖИД.	98
ПУЛЬТ ДУ*3	98

*1 DCR-DVD115E/DVD310E/DVD410E/
DVD710E/DVD810E

*2 Вы также можете настроить эти
позиции во время работы в режиме Easy
Handycam (стр. 38).

*3 DCR-DVD310E/DVD410E/DVD710E/
DVD810E

*4 [НАСТ.ЗВУКА] при работе в режиме
Easy Handycam (стр. 38)

НАСТР.ФИЛЬМА

(Позиции для записи фильмов)

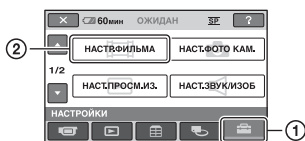

Прикоснитесь к ①, затем ②.
Если позиция не отображается на экране, прикоснитесь к ▲/▼ для изменения страницы.

Способ настройки

- ↑ (HOME MENU) → страница 87
- +≡ (OPTION MENU) → страница 99

Настройки по умолчанию отмечены значком ►.

РЕЖИМ ЗАПИСИ (Режим записи)



Вы можете выбрать режим записи для записи фильма с качеством изображения одного из 3 уровней.

HQ (HQ)

Запись в режиме высокого качества.
(9M (HQ))

► SP (SP)

Запись в режиме стандартного качества.
(6M (SP))

LP (LP)

Увеличение времени записи (длительное воспроизведение).
(3M (LP))

⚙ Примечания

- Если запись выполняется в режиме LP, качество сцен может быть снижено, а сцены быстрого движения могут отображаться с матричными помехами при воспроизведении фильма.

💡 Советы

- Для предположительного времени записи в каждом режиме см.стр. 15, 36.

- Вы можете установить отдельный режим записи для каждого носителя (стр. 31).

АУДИОРЕЖИМ (DCR-DVD115E/ DVD310E/DVD410E/ DVD710E/DVD810E)



Вы можете выбрать формат записи звука

► ОБЪЕМН.ЗВ.5.1ch (D5.1ch)

Запись 5.1-канального объемного звука.

СТЕРЕО 2ch (D2ch)

Запись стереозвуча.

СВЕТ NIGHTSHOT



При использовании для записи функции NightShot plus (стр. 45) или [S. NIGHTSHOT PLS] (стр. 105), можно записывать более четкие изображения, установив параметр [СВЕТ NIGHTSHOT], который позволяет излучать инфракрасное излучение (невидимое). Установкой по умолчанию является [ВКЛ].

⚙ Примечания

- Не закрывайте инфракрасный порт пальцами или другими предметами (стр. 147).
- Снимите конверсионный объектив (приобретается дополнительно).
- Максимальное расстояние для съемки с использованием функции [СВЕТ NIGHTSHOT] составляет около 3 м.

ВЫБОР Ш/ФОРМ



При записи изображений вы можете выбрать формат в соответствии с подключенным телевизором. Подробную информацию см. в инструкциях по эксплуатации, прилагаемых к телевизору.

► 16:9

Запись изображений для отображения во весь экран на экране телевизора формата 16:9 (широкоэкранный).

4:3 (4:3)

Запись изображений для отображения во весь экран на экране телевизора формата 4:3.

🔊 Примечания

- Правильно установите параметр [ТИП ЭКРАНА] в соответствии с телевизором, подключенным для воспроизведения (стр. 54).

ЦИФР.УВЕЛИЧ

Вы можете установить максимальное значение увеличения, на случай если вы хотите добиться большего увеличения, чем позволяет оптическое. Следует отметить, что при использовании цифрового увеличения качество изображения ухудшается.

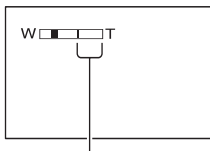

Правая сторона полосы на экране показывает коэффициент цифрового масштабирования. Зона масштабирования отобразится после выбора уровня увеличения.

DCR-DVD110E/DVD115E/DVD610E

► ВЫКЛ

Трансфокация до 40 × выполняется оптическим способом.

80×

Трансфокация до 40 × выполняется оптическим способом, а после этого, до 80 × - цифровым способом.

2000×

Трансфокация до 40 × выполняется оптическим способом, а после этого, до 2000 × - цифровым способом.

DCR-DVD310E/DVD410E/DVD710E/DVD810E

► ВЫКЛ

Трансфокация до 25 × выполняется оптическим способом.

50×

Трансфокация до 25 × выполняется оптическим способом, а после этого, до 50 × - цифровым способом.

2000×

Трансфокация до 25 × выполняется оптическим способом, а после этого, до 2000 × - цифровым способом.

STEADYSHOT

Вы можете компенсировать дрожь рук. Установите для параметра [STEADYSHOT] [ВЫКЛ] (), если используется штатив (приобретается дополнительно), тогда изображение станет естественным. Установкой по умолчанию является [ВКЛ].

АВТ.МЕДЛ.ЗТВ (Автоматический медленный затвор)

Если запись выполняется при недостаточном освещении, то скорость затвора автоматически увеличивается до 1/25 секунды. Установкой по умолчанию является [ВКЛ].

КОНТР РАМКА

Для отображения рамки и проверки горизонтального или вертикального положения объекта установите для параметра [КОНТР РАМКА] значение [ВКЛ].

Рамка не записывается. Нажмите DISP/BATT INFO для того, чтобы рамка исчезла. Установкой по умолчанию является [ВЫКЛ].

Советы

- Размещение объекта в точке пересечения контрольной рамки приводит к сбалансированной композиции кадра.



НАСТ.ОСТ.ЕМК

▶ ВКЛ

Всегда показывает индикатор оставшегося места на носителе.

АВТО

Показывает оставшееся время записи фильма в течение 8 секунд в следующих ситуациях.

- Когда ваша видеокамера распознает оставшуюся емкость носителя при установленном в положении  (Фильм) переключателе POWER.
- При нажатии кнопки DISP/BATT INFO для включения индикатора с переключателем POWER в положении  (Фильм).
- Если выбран режим записи фильма в меню HOME MENU.

Примечания

- Когда оставшееся время для записи фильмов составляет меньше 5 минут, индикатор постоянно остается на экране.

ДАТА СУБТ

Вы можете отображать дату и время записи при воспроизведении диска на устройстве с помощью функции отображения субтитров. Установкой по умолчанию является [ВКЛ]. Кроме того, обратитесь к руководству по эксплуатации устройства воспроизведения.

Примечания

- Вы не можете установить [ДАТА СУБТ] для внутренней памяти (DCR-DVD410E/ DVD810E) или “Memory Stick PRO Duo”.

УС.INDEX

Видеокамера автоматически распознает лица во время съемки фильма. Установкой по умолчанию является [ВКЛ].

Значки лиц и их значение

: Этот значок отображается, если установлено значение [ВКЛ].

: Этот значок мигает если видеокамера распознает лицо. Этот значок прекращает мигать, если лицо записано в Указатель лиц.

: Этот значок прекращает мигать, если лицо записано в Указатель лиц.

Для воспроизведения сцен с использованием Указатель лиц, см. стр. 50.

Примечания

- Количество лиц, которое может быть распознано в фильме, ограничено.

НАСТ.ФОТО КАМ.

(Позиции для записи неподвижных изображений)

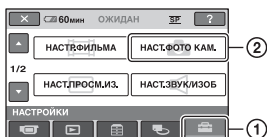

Прикоснитесь к ①, затем ②.
Если позиция не отображается на экране, прикоснитесь к ▲/▼ для изменения страницы.

Способ настройки

⬆ (HOME MENU) → страница 87
⊕ (OPTION MENU) → страница 99

Настройки по умолчанию отмечены значком ▶.



DCR-DVD110E/DVD115E/DVD610E

▶ VGA(0,3M) (1,0M 640 × 480)

Четкая съемка неподвижных изображений с пропорциями 4:3

▶ 0,2M (0,2M 640 × 360)

Четкая запись неподвижных изображений в формате 16:9.

DCR-DVD310E/DVD410E/DVD710E/ DVD810E

▶ 1,0M (1,0M 1152 × 864)

Четкая съемка неподвижных изображений с пропорциями 4:3.

▶ 0,7M (0,7M 1152 × 648)

Четкая запись неподвижных изображений в формате 16:9.

VGA(0,3M) (1,0M 640 × 480)

Съемка максимального количества неподвижных изображений с пропорциями 4:3.

Количество неподвижных изображений, которые можно записать во внутреннюю память (DCR-DVD410E/ DVD810E)

Вы можете записать до 9 999 неподвижных изображений во внутреннюю память. Доступное для записи количество неподвижных изображений зависит от условий съемки.

Количество неподвижных изображений, которое можно записать на карту памяти “Memory Stick PRO Duo” (примерно)

	1,0 M 1152 X 864 1,0M	VGA (0,3 M) 640 X 480 1,0M
512 МБ	880	2800
1 ГБ	1800	5800
2 ГБ	3700	11500
4 ГБ	7200	23000
8 ГБ	14500	47000

Примечания

- Числа в таблице рассчитаны для использования карты памяти “Memory Stick PRO Duo”, изготовленной Sony Corporation. Доступное для записи количество неподвижных изображений зависит от условий съемки и типа карты памяти “Memory Stick”.

Советы

- Вы можете использовать карту памяти “Memory Stick PRO Duo” с емкостью 256 МБ или меньше для записи неподвижных изображений.
- Цифры в таблице являются доступным для записи количеством неподвижных изображений максимального размера, которые вы можете записать с помощью вашей видеокамеры. Проверьте фактическое количество изображений, которое можно записать во

время съемки неподвижных изображений (стр. 150).

НОМЕР ФАЙЛА (Номер файла)



► ПО ПОРЯДКУ

Присваивает последовательные номера файлам даже в случае замены карты памяти “Memory Stick PRO Duo” на другую.

СБРОС

Присваивает индивидуальные номера файлам для каждой карты памяти “Memory Stick PRO Duo”.

СВЕТ NIGHTSHOT



См. стр. 89.

КОНТР РАМКА



См. стр. 91.

РЕЖ ВСПЫШКИ (DCR-DVD310E/ DVD410E/DVD710E/ DVD810E)



Вы можете установить эту функцию при использовании внешней вспышки (дополнительное оборудование), совместимой с видеокамерой.

► ВКЛ (☎)

Срабатывает каждый раз.

АВТО

Срабатывает автоматически.

⚙ Примечания

- Перед использованием вспышки удалите пыль с ее поверхности. Действие вспышки может быть недостаточным, если лампа изменила цвет вследствие нагрева или загрязнена.
- Если вспышка используется в хорошо освещенных местах, например, при

съемке объекта с задней подсветкой, она может быть неэффективна.

МОЩ. ВСПЫШКИ (DCR-DVD310E/ DVD410E/DVD710E/ DVD810E)



Вы можете установить эту функцию при использовании внешней вспышки (дополнительное оборудование), совместимой с видеокамерой.

ВЫСОКИЙ(☎+)

Увеличивает мощность вспышки.

► НОРМАЛЬНЫЙ(☎)

НИЗКИЙ(☎-)

Уменьшает мощность вспышки.

ПОДАВ. КР. ГЛ. (Подавление эффекта красных глаз) (DCR- DVD310E/DVD410E/ DVD710E/DVD810E)



Вы можете установить эту функцию при съемке неподвижных изображений с использованием внешней вспышки (дополнительное оборудование), совместимой с видеокамерой. Если вы установили для параметра [РЕЖ ВСПЫШКИ] (стр. 93) значение [АВТО] или [ВКЛ], а для параметра [ПОДАВ. КР. ГЛ.] — значение [ВКЛ], на экране появляется значение . Для предотвращения возникновения эффекта красных глаз, предварительная вспышка должна срабатывать перед записью.

⚙ Примечания

- Снижение эффекта красных глаз может не принести желаемого эффекта из-за индивидуальных различий объектов съемки и других условий.

НАСТ.ПРОСМ.ИЗ.

(Позиции для настройки отображения)

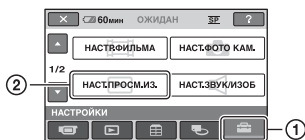

Прикоснитесь к ①, затем ②.
Если позиция не отображается на экране, прикоснитесь к ▲/▼ для изменения страницы.

Способ настройки

- ↑ (HOME MENU) → страница 87
- +≡ (OPTION MENU) → страница 99

Настройки по умолчанию отмечены значком ▶.

КОД ДАННЫХ



Во время воспроизведения ваша видеочамера отображает информацию (код данных), автоматически записанную во время записи.

▶ ВЫКЛ

Код данных не отображается.

ДАТА/ВРЕМЯ

Показывает дату и время.

ДАТА КАМЕРЫ

Показывает данные настройки видеочамеры.

ДАТА/ВРЕМЯ

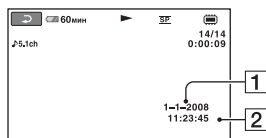

- 1 Дата
- 2 Время

ДАТА КАМЕРЫ

Фильм

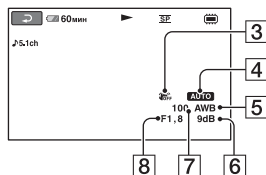

Неподвижное изображение

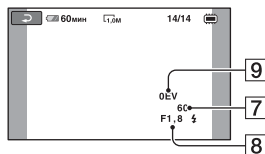

- 3 SteadyShot выкл
- 4 Яркость
- 5 Баланс белого
- 6 Усиление
- 7 Величина выдержки
- 8 Значения диафрагмы
- 9 Экспозиция

💡 Советы

- ⚡ появляется в следующих случаях.
 - Запись неподвижных изображений на видеочамеру с помощью дополнительной вспышки DCR-DVD310E/DVD410E/DVD710E/DVD810E)
 - Запись неподвижных изображений на другие камеры с помощью вспышки
- Код данных отображается на экране телевизора, если видеочамеру подключить к телевизору.
- Индикатор переключается в следующей последовательности при нажатии DATA CODE на пульте дистанционного управления: [ДАТА/ВРЕМЯ] → [ДАТА КАМЕРЫ] → [ВЫКЛ] (без отображения) (DCR-DVD310E/DVD410E/DVD710E/DVD810E).
- В зависимости от состояния носителя, появляется изображение [---:---].

ОТОБРАЗИТЬ



Вы можете выбрать количество эскизов, отображаемых на экране VISUAL INDEX или на экране списка воспроизведения.

Эскиз Глоссарий (стр. 153)

► МАСШТАБ

Изменяет количество эскизов (6 или 12) с помощью рычага привода трансформатора видеокамеры.*

ВИЗОБРАЖЕНИЙ

Отображение эскизов 6 изображений.

12ИЗОБРАЖ

Отображение эскизов 12 изображений.

* Вы также можете воспользоваться кнопками масштабирования на рамке ЖКД или на пульте дистанционного управления (DCR-DVD310E/DVD410E/DVD710E/DVD810E).

НАСТ.ЗВУК/ИЗОБ

(Позиции для настройки звука и экрана)

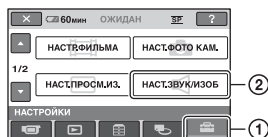

Прикоснитесь к ①, затем ②.

Если позиция не отображается на экране, прикоснитесь к / для изменения страницы.

Способ настройки

(HOME MENU) → страница 87

(OPTION MENU) → страница 99

Настройки по умолчанию отмечены значком .

ГРОМКОСТЬ



Прикоснитесь к / для настройки громкости (стр. 49).

ОЗВУЧ.МЕНЮ



► ВКЛ

При запуске/остановке записи или работе с сенсорной панелью будет звучать мелодичный звуковой сигнал.

ВЫКЛ

Отмена мелодии и звука срабатывания затвора.

ЯРКОСТЬ LCD



Вы можете настроить яркость экрана ЖКД.

① Настройте яркость с помощью /.

② Прикоснитесь к .

Советы

• Эта настройка никак не влияет на записанные изображения.

УР ПОДСВ LCD (Уровень подсветки ЖКД)



Вы можете отрегулировать яркость подсветки экрана ЖКД.

► НОРМАЛЬНЫЙ

Стандартная яркость.

ЯРЧЕ

Увеличивает яркость экрана ЖКД.

🔊 Примечания

- При подключении видеокамеры ко внешним источникам питания для этого параметра автоматически выбирается значение [ЯРЧЕ].
- При выборе значения [ЯРЧЕ] срок работы батареи во время записи немного сократится.
- Если вы откроете панель ЖКД под углом 180 градусов для просмотра экрана, а затем закроете ее, значение автоматически меняется на [НОРМАЛЬНЫЙ].

💡 Советы

- Эта настройка никак не влияет на записанные изображения.

ЦВЕТ LCD



Вы можете отрегулировать цвет на экране ЖКД при помощи / .



Низкая Высокая
интенсивность интенсивность

💡 Советы

- Эта настройка никак не влияет на записанные изображения.

ПОДСВ В.ИСК (Подсветка видеоискателя)



Вы можете настроить яркость видеоискателя.

► НОРМАЛЬНЫЙ

Стандартная яркость.

ЯРЧЕ

Увеличивает яркость экрана видеоискателя.

🔊 Примечания

- При подключении видеокамеры ко внешним источникам питания для этого параметра автоматически выбирается значение [ЯРЧЕ].
- При выборе значения [ЯРЧЕ] срок работы батареи во время записи немного сократится.

💡 Советы

- Эта настройка никак не влияет на записанные изображения.

НАСТ.ВЫВОДА

(Позиции, используемые при подключении других устройств)

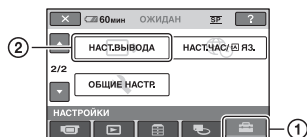

Прикоснитесь к ①, затем ②.
Если позиция не отображается на экране, прикоснитесь к ▲/▼ для изменения страницы.

Способ настройки

⬆️ (HOME MENU) → страница 87

Настройки по умолчанию отмечены значком ▶.

ТИП ЭКРАНА



См. стр. 54.

ВЫВОД ИЗОБР.



▶ LCD

Отображение на экране ЖКД и экране видеосканера такой информации, как код времени.

ВИДЕО/LCD

Отображение на экране телевизора, экране ЖКД и экране видеосканера такой информации, как код времени.

НАСТ. ЧАС/ЯЗ.

(Позиции для установки часов и языка)

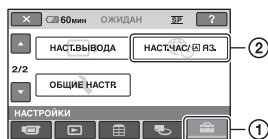

Прикоснитесь к ①, затем ②.
Если позиция не отображается на экране, прикоснитесь к ▲/▼ для изменения страницы.

Способ настройки

⬆️ (HOME MENU) → страница 87

УСТАН ЧАСОВ



См. стр. 27.

УСТАН ЗОНЫ



Вы можете отрегулировать разницу времени без остановки часов. Установите ваш регион с помощью ▲/▼ при использовании видеосканера в других часовых поясах.

Обратитесь к разделу о часовых поясах мира на стр. 129.

ЛЕТНЕЕ ВРЕМЯ



Вы можете изменить этот параметр без остановки часов.

Установите значение [ВКЛ] для перевода времени на 1 час вперед.

НАСТР. ЯЗЫКА



Вы можете выбрать язык, который будет использоваться на экране ЖКД.

💡 Советы

- Если среди предлагаемых вариантов не удастся найти свой родной язык, видеосканера предложит выбрать ENG[SIMP] (упрощенный английский).

ОБЩИЕ НАСТР.

(Другие позиции настройки)

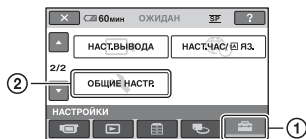

Прикоснитесь к ①, затем ②.
Если позиция не отображается на экране, прикоснитесь к ▲/▼ для изменения страницы.

Способ настройки

⬆ (HOME MENU) → страница 87

Настройки по умолчанию отмечены значком ▶.

РЕЖИМ ДЕМО

После того, как вы повернете переключатель POWER в положение (Фильм), вы можете посмотреть демонстрационное вступление, в течение примерно 10 минут. Установкой по умолчанию является [ВКЛ].

💡 Советы

- Демонстрация будет приостановлена в следующих ситуациях.
 - При нажатии START/STOP.
 - При нажатии DUBBING (DCR-DVD410E/DVD810E)
 - При прикосновении к экрану во время демонстрации (демонстрация начинается снова примерно через 10 минут).
 - Если вы сдвинете переключатель крышки отсека для дисков OPEN.
 - При установке переключателя POWER на запись неподвижных изображений.
 - При нажатии ⬆ (HOME)/ (ПРОСМОТР ИЗОБРАЖЕНИЙ).

КАЛИБРОВКА

См. стр. 138.

АВТОВЫКЛ

(Автовывключение)

▶ 5мин

Если видеочасть не используется в течение примерно 5 минут, она автоматически отключается.

НИКОГДА

Видеочасть не будет отключаться автоматически.

🔍 Примечания

- При подключении видеочасти к электрической розетке функция [АВТОВЫКЛ] автоматически устанавливается на значение [НИКОГДА].

ВРЕМ.РЕЖ.ОЖИД.

Вы можете установить время, по истечении которого ваша видеочасть будет автоматически переходить в режим ожидания. Установкой по умолчанию является [10мин].

🔍 Примечания

- [Функция АВТОВЫКЛ] не работает в режиме ожидания (стр. 45).

ПУЛЬТ ДУ (Пульт дистанционного управления) (DCR-DVD310E/DVD410E/DVD710E/DVD810E)

Вы можете использовать прилагающийся пульт дистанционного управления (стр. 148). Установкой по умолчанию является [ВКЛ].

💡 Советы

- Установите значение [ВЫКЛ], чтобы видеочасть не реагировала на команды, исходящие от пульта дистанционного управления другого устройства, например, VCR.

Включение функций с помощью OPTION MENU

Меню OPTION MENU отображается подобно всплывающему окну, которое появляется при нажатии правой кнопкой мыши компьютера. На экране показываются различные имеющиеся функции.

Использование OPTION MENU

- 1 При использовании видеокamеры прикоснитесь к  (OPTION) на экране.**

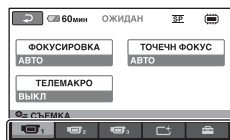
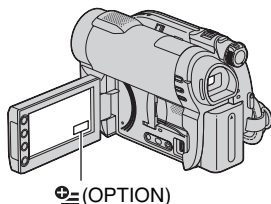

Выступ

- 2 Прикоснитесь к нужной позиции.**

Если вы не можете найти необходимую позицию, прикоснитесь к другой вкладке для изменения страницы.

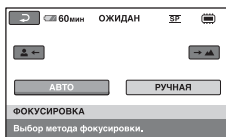

Если позицию не удастся найти, значит в данной ситуации функция не работает.

- 3 Измените параметр, затем прикоснитесь к .**



Примечания

- Вкладки и позиции, которые отображаются на экране, зависят от состояния записи/воспроизведения видеокamеры в данный момент.
- Некоторые позиции показываются без вкладок.
- Невозможно использовать меню OPTION MENU в режиме Easy Handycam (стр. 38).

Позиции записи в OPTION MENU

Позиции	 *	Стр.
Вкладка 		
ФОКУСИРОВКА	-	101
ТОЧЕЧН ФОКУС	-	101
ТЕЛЕМАКРО	-	102
ЭКСПОЗИЦИЯ	-	102
ТОЧЕЧН.ЭКСП	-	102
ВЫБОР СЦЕНЫ	-	103
БАЛАНС БЕЛ	-	104
COLOR SLOW SHTR	-	105
S. NIGHTSHOT PLS	-	105



Вкладка 		
ФЕЙДЕР	-	105
ЦИФР ЭФФЕКТ	-	106
ЭФФЕКТ ИЗОБР	-	106

Вкладка 		
РЕЖИМ ЗАПИСИ	○	89
ВСТР.ЗУМ МИКР.	-	106
ИСХ.УР.МИКР.	-	106
 РАЗМ СНИМК	○	92
АВТОЗАПУСК	-	106
РЕЖ ВСПЫШКИ**	○	93



* Позиции, которые также включены в HOME MENU.

** DCR-DVD310E/DVD410E/DVD710E/DVD810E

Просмотр позиций в OPTION MENU

Позиции	 *	Стр.
Вкладка 		
УДАЛИТЬ**	○	56
УДАЛИТЬ по дате**	○	56
УДАЛ.ВСЕ**	○	56
Вкладка 		
РАЗДЕЛИТЬ	○	65
УДАЛИТЬ**	○	67
УДАЛ.ВСЕ**	○	67
ПЕРЕМЕСТ.**	○	68

-- (Отображение вкладки зависит от ситуации/Нет вкладки)

 ДОБАВИТЬ**	○	66
 ДОБ.по дате**	○	66
 ДОБ.ВСЕ**	○	66
ПЕЧАТЬ	○	73
ПОКАЗ СЛАЙД.	-	52
ГРОМКОСТЬ	○	95
КОД ДАННЫХ	○	94
НАСТ.ПОК.СЛАЙД	-	52
КОПИИ	-	73
ДАТА/ВРЕМЯ	-	73
РАЗМЕР	-	73
МЕНЮ DVD	-	78

* Позиции, которые также включены в HOME MENU.

** Эти элементы также доступны в HOME MENU, но называются иначе.

Функции, установленные в OPTION MENU





Позиции, которые можно настроить только в меню OPTION MENU, будут описаны ниже.

Настройки по умолчанию отмечены значком .

ФОКУСИРОВКА

Вы можете отрегулировать фокусировку вручную. Вы можете выбрать эту функцию при необходимости фокусировки на конкретном объекте.



- 1 Прикоснитесь к [РУЧНАЯ]. Появится .
- 2 Прикоснитесь к  (фокусировка на близко расположенных объектах)/  (фокусировка на удаленных объектах) для увеличения резкости при фокусировке. Индикация  отображается, когда будет достигнут предел близости фокусировки, а индикация  отображается, когда будет достигнут предел дальности фокусировки.
- 3 Прикоснитесь к [OK].

Для автоматической регулировки фокусировки прикоснитесь к [АВТО] → [OK] в действии 1.

Примечания

- Минимальное возможное расстояние между видеокамерой и объектом съемки, необходимое для получения четкой фокусировки, составляет 1 см в положении широкоугольный и примерно 80 см в режиме телефото.

Советы

- Фокусировку на объект выполнить проще, если передвигать рычаг привода трансфокатора в направлении Т (телефото) для регулировки фокусировки, а затем в направлении W

(широкоугольный) для регулировки масштабирования для записи. Если необходимо записать изображение объекта крупным планом, переместите рычаг привода трансфокатора в положение W (широкоугольный), затем отрегулируйте фокусировку.

- Информация о фокусном расстоянии (расстояние на котором сфокусирован снимаемый объект в случае недостаточной освещенности и сложности фокусировки) появляется на несколько секунд в следующих случаях. (Эта информация не будет достоверной при использовании дополнительного конверсионного объектива).
 - Когда режим фокусировки переключается с автоматического на ручной.
 - При ручной фокусировке.

ТОЧЕЧН ФОКУС

Вы можете выбрать и отрегулировать точку фокусировки, находящуюся не в центре экрана.

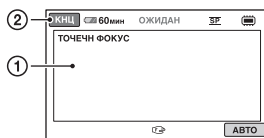

- 1 Прикоснитесь к объекту на экране. Появится .
- 2 Прикоснитесь к [КНЦ].

Для автоматической регулировки фокусировки прикоснитесь к [АВТО] → [КНЦ] в действии 1.

Примечания

- Если функция [ТОЧЕЧН ФОКУС], [ФОКУСИРОВКА] автоматически устанавливается на значение [РУЧНАЯ].

ТЕЛЕМАКРО



Эта функция удобна при съемке небольших объектов, например, растений или насекомых. Вы можете сделать фон размытым, и объект будет выглядеть четче.

Если вы установите для параметра [ТЕЛЕМАКРО] значение [ВКЛ] (T), масштаб (стр. 44) перемещается на верх T (телефото) автоматически и позволяет снимать объекты на близком расстоянии.

–DCR-DVD110E/DVD115E/
DVD610E

До 43 см

–DCR-DVD310E/DVD410E/
DVD710E/DVD810E

До 38 см



Для отмены прикоснитесь к [ВЫКЛ] или выполните масштабирование на широкоугольное (сторона W).

Примечания



- При съемке удаленных объектов фокусировка может быть затруднена и может занять некоторое время.
- В случае затруднений выполнения автоматической фокусировки, выполните фокусировку вручную ([ФОКУСИРОВКА], стр. 101).

ЭКСПОЗИЦИЯ



Вы можете установить яркость изображения вручную. Настройте яркость если объект съемки слишком яркий или слишком темный по отношению к фону.



- ① Прикоснитесь к [РУЧНАЯ]. Появится .
- ② Отрегулируйте экспозицию, прикоснувшись к  / .
- ③ Прикоснитесь к [ОК].

Для возврата к автоматической экспозиции прикоснитесь к [АВТО] → [ОК] в действии ①.

ТОЧЕЧН.ЭКСП (Универсальный точечный экспонетр)



Вы можете настроить и зафиксировать экспозицию на объекте съемки, чтобы он был записан с надлежащей яркостью даже при наличии сильного контраста между объектом и фоном, например, объекты в свете рамп на сцене.

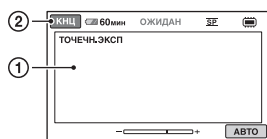

- ① Прикоснитесь к экрану в той точке, для которой следует настроить экспозицию. Появится .
- ② Прикоснитесь к [КНЦ].

Для возврата к автоматической экспозиции прикоснитесь к [АВТО] → [КНЦ] в действии ①.

Примечания

- Если функция [ТОЧЕЧН.ЭКСП], [ЭКСПОЗИЦИЯ] автоматически устанавливается на значение [РУЧНАЯ].

ВЫБОР СЦЕНЫ



Вы можете эффективно записывать изображения в различных ситуациях при помощи функции [ВЫБОР СЦЕНЫ].

▶ АВТО

Выберите этот параметр для автоматической эффективной записи изображений без использования функции [ВЫБОР СЦЕНЫ].

СУМЕРКИ* (☾)

Выберите этот параметр для съемки изображения ночью без потери атмосферы.



СВЕЧА (🕯)

Выберите этот параметр для съемки изображения при свете свечей без потери атмосферы.



ВОСХОД+ЗАКАТ* (☀)

Выберите этот параметр для воспроизведения атмосферы заката или восхода солнца.



ФЕЙЕРВЕРК* (💣)

Выберите этот параметр для получения эффектных снимков фейерверка.



ЛАНДШАФТ* (🏞)

Выберите этот параметр для четкой съемки удаленных объектов. Этот режим также предотвращает фокусировку видеокамеры на стекло или металлическую решетку на окнах, если стекло или решетка находятся между видеокамерой и снимаемым объектом.



ПОРТРЕТ (👤)

Выберите этот параметр для выделения объекта на размытом фоне и съемки людей или цветов.



ПРОЖЕКТОР** (🔦)

Выберите этот параметр, чтобы лица людей не выглядели слишком бледными при ярком освещении.



СПОРТ** (Занятия спортом) (🏃)

Выберите этот параметр для уменьшения дрожи при съемке быстро движущихся объектов.



ПЛЯЖ** (🏖)

Выберите этот параметр, чтобы передать яркую синеву океана или озера.



СНЕГ** (☼)

Выберите этот параметр, чтобы передать яркие изображения белого пейзажа.



* Ваша видеокамера установлена на фокусировку только на отдаленных объектах.

**Ваша видеокамера установлена на фокусировку только на объектах вблизи.

Примечания

- Установка [БАЛАНС БЕЛ] очищается при выборе [ВЫБОР СЦЕНЫ].

БАЛАНС БЕЛ (Баланс белого)



Вы можете отрегулировать баланс цвета в соответствии с яркостью окружающей обстановки при записи.

АВТО

Баланс белого регулируется автоматически.

УЛИЦА (☼)

Баланс белого регулируется в соответствии со следующими условиями записи:

- на улице;
- ночные сцены, неоновые огни, салюты;
- восход или закат;
- флуоресцентные лампы дневного света.

ПОМЕЩЕНИЕ (☼)

Баланс белого регулируется в соответствии со следующими условиями записи:



- в помещении;
- при съемке на вечеринке или в студии, когда условия освещения быстро меняются;
- при съемке с софитами для видеосъемки в студии, натриевыми лампами или цветными лампами накаливания.

1 НАЖАТИЕ (☼)

Баланс белого будет отрегулирован в соответствии с окружающим освещением.

- ① Прикоснитесь к [1 НАЖАТИЕ].
- ② Наведите объектив видеокамеры на белый предмет, например, на лист бумаги, чтобы получить на экране изображение с такими же условиями освещения, что и при выполнении съемки объекта.
- ③ Прикоснитесь к [☼]. Индикатор  будет быстро мигать. После настройки баланса белого и сохранения его в памяти индикатор перестанет мигать.

Примечания

- Установите параметр [БАЛАНС БЕЛ] на [АВТО] или отрегулируйте цвет с помощью функции [1 НАЖАТИЕ] при освещении флуоресцентными лампами белого или прозрачного света.
- При выборе параметра [1 НАЖАТИЕ] продолжайте удерживать в кадре белый объект, пока индикатор  быстро мигает.
-  мигает медленно, если настройку [1 НАЖАТИЕ] установить невозможно.
- Если после выбора [1 НАЖАТИЕ] индикатор  будет продолжать мигать даже после прикосновения к [OK], установите для [БАЛАНС БЕЛ] значение [АВТО].
- Если функция [БАЛАНС БЕЛ], [ВЫБОР СЦЕНЫ] автоматически устанавливается на значение [АВТО].

Советы

- Если вы заменяли батарею или перемещали видеокамеру в помещение или из помещения с установленным значением [АВТО], наведите видеокамеру на белый объект вблизи и подержите ее в течение примерно 10 секунд с включенным режимом [АВТО] для улучшения настройки цвета.
- Если вы изменили установку [ВЫБОР СЦЕНЫ] или перемещали видеокамеру в помещение или из помещения с установленным значением баланса белого — [1 НАЖАТИЕ], вам нужно повторить операцию [1 НАЖАТИЕ].

COLOR SLOW SHTR (Color Slow Shutter)



Если параметр [COLOR SLOW SHTR] установлен на [ВКЛ], вы можете записывать изображение с более яркими цветами даже в затемненных местах.

На экране отобразится [9].

Для отмены параметра [COLOR SLOW SHTR] прикоснитесь к [ВЫКЛ].

Примечания

- В случае затруднений выполнения автоматической фокусировки, выполните фокусировку вручную ([ФОКУСИРОВКА], стр. 101).
- Выдержка видеокамеры меняется в зависимости от яркости, что может привести к замедлению скорости движения изображения.

S. NIGHTSHOT PLS (Super NightShot plus)



Изображение будет записано с чувствительностью в 16 раз превышающей ее при записи NightShot plus, если параметр [S. NIGHTSHOT PLS] установлен на [ВКЛ], а переключатель NIGHTSHOT PLUS (стр. 45) также установлен на ON.

На экране отобразится S[9].

Для возврата к нормальной настройке, установите параметр [S. NIGHTSHOT PLS] на [ВЫКЛ].

Примечания

- Не используйте [S. NIGHTSHOT PLS] в ярко освещенных местах. Это может привести к неисправности в работе видеокамеры.
- Не закрывайте инфракрасный порт пальцами или другими предметами (стр. 147).

- Снимите конверсионный объектив (приобретается дополнительно).
- В случае затруднений выполнения автоматической фокусировки, выполните фокусировку вручную ([ФОКУСИРОВКА], стр. 101).
- Выдержка видеокамеры меняется в зависимости от яркости, что может привести к замедлению скорости движения изображения.

ФЕЙДЕР



Вы можете записать переход от одной сцены к другой со следующими эффектами.

- 1 Выберите нужный в [ОЖИДАН] (во время плавного появления) или в [ЗАПИСЬ] (во время плавного исчезновения), затем прикоснитесь к [ОК].
- 2 Нажмите кнопку START/STOP. Мигание индикатора фейдера прекратится, и он исчезнет по окончании выполнения действия.

Для отмены режима фейдера до начала операции прикоснитесь к [ВЫКЛ] в действии ①. Если нажать кнопку START/STOP, параметр будет очищен.



БЕЛЫЙ ФЕЙДЕР



ЧЕРН. ФЕЙДЕР



ЦИФР ЭФФЕКТ (Цифровой эффект)



При выборе параметра [СТАР КИНО] появляется индикатор , и вы можете добавлять в изображения эффект старинного кино.

Для отмены параметра [ЦИФР ЭФФЕКТ] прикоснитесь к [ВЫКЛ].

ЭФФЕКТ ИЗОБР (Эффект изображения)



Вы можете добавить специальные эффекты к изображению во время записи. Появится индикатор .

▶ ВЫКЛ

Параметр [ЭФФЕКТ ИЗОБР] не используется.

СЕПИЯ

Изображения приобретают цвет сепии.

ЧЕРНОБЕЛОЕ

Изображения становятся черно-белыми.

ПАСТЕЛЬ

Изображения отображаются как рисунок пастелью.



ВСТР.ЗУМ МИКР.



При установке параметра [ВСТР.ЗУМ МИКР.] на [ВКЛ] () , вы можете записывать направленный звук, перемещая рычаг привода трансфокатора. Установкой по умолчанию является [ВЫКЛ].

ИСХ.УР.МИКР.



При записи звука вы можете выбрать уровень микрофона.

Выберите [НИЗКИЙ], если необходимо записать восхитительный мощный звук в концертном зале и т. д.

▶ НОРМАЛЬНАЯ

Запись различных окружающих звуков с их преобразованием до соответствующего уровня.

НИЗКИЙ (↑↓)

Точная запись окружающих звуков. Эта настройка не подходит для записи бесед.

АВТОЗАПУСК



При установке параметра [АВТОЗАПУСК] на [ВКЛ], на экране появляется индикация  . При нажатии на PHOTO, ваша видеокамера начинает обратный отсчет и снимает неподвижное изображение примерно через 10 секунд.

Для отмены записи прикоснитесь к [СБРОС].

Для отмены таймера автозапуска выберите [ВЫКЛ].

Советы

- Эти операции также можно выполнить, нажав кнопку PHOTO на пульте дистанционного управления (DCR-DVD310E/DVD410E/DVD710E/DVD810E) (стр. 148).

Что можно сделать с помощью компьютера с операционной системой Windows

При установке программы “Picture Motion Browser” на компьютере с ОС Windows с прилагаемого CD-ROM, вы можете воспользоваться следующими функциями.

- **Импорт на компьютер изображений, снятых видеокамерой**
- **Просмотр на компьютере импортированных изображений**
- **Создание диска DVD**
- **Копирование диска**
→ Video Disc Copier

Для подробного описания функций программы “Picture Motion Browser”, см “Руководство по PMB ” (стр. 109).

■ Использование компьютера Macintosh

Прилагаемое программное обеспечение “Picture Motion Browser” не поддерживает компьютеры Macintosh. Для более полного использования изображений вашей видеокамеры, подключенной к компьютеру Macintosh, обратитесь к следующей web-странице:
<http://guide.d-imaging.sony.co.jp/mac/ms/ru/>

Установка программного обеспечения

■ Среда использования “Picture Motion Browser”

ОС: Microsoft Windows 2000 Professional SP4/Windows XP SP2*/Windows Vista*

* 64-битовые издания и Starter (Edition) не поддерживаются.

- Требуется стандартная установка.
- Работа программного обеспечения не гарантируется, если указанная выше ОС была обновлена, или в среде с альтернативной загрузкой ОС.

Процессор: Intel Pentium III 1 ГГц или быстрее

Приложение: DirectX 9.0c или более поздняя версия. (Этот продукт основан на технологии DirectX. Программа DirectX должна быть установлена на ваш компьютер.)

Звуковая система: звуковая карта, совместимая с Direct Sound

Память: 256 МБ и более

Жесткий диск: Объем диска, необходимый для установки: Около 500 МБ (необходимо 5 ГБ или более при создании дисков DVD).

Дисплей: Минимум 1024 × 768 точек

Другое: ψ USB- порт (должен иметься в качестве стандарта), Hi-Speed USB (рекомендуется совместимый с USB 2.0), рекордер DVD (дисковод CD-ROM необходим для установки).

⚡ Примечания

- Ваш компьютер должен соответствовать системным требованиям, помимо описанных для каждой ОС.
- Даже в компьютерной среде, где работа программы гарантируется, могут

Что можно сделать с помощью компьютера с операционной системой Windows (продолжение)

наблюдаться выпадения кадров из фильмов что приведет к неравномерному воспроизведению. Однако это не влияет на импортированные изображения и на изображения на создаваемых дисках.

- Правильность работы во всех рекомендуемых средах не гарантируется. Например, другие открытые или работающие на фоне приложения могут ограничивать эксплуатационные характеристики программного продукта.
- “Picture Motion Browser” не поддерживает воспроизведения 5.1-канального объемного звучания. Звук воспроизводится в 2-канальном режиме.
- В зависимости от вашего компьютера, использование дисков диаметром 8 см (DVD+R DL и т.д.) может не поддерживаться.
- Если вы используете ноутбук, подключите его к адаптеру переменного тока в качестве источника питания. В противном случае, программное обеспечение не будет работать корректно из-за функции экономии питания компьютера.
- Вы можете считывать изображения, записанные на карту “Memory Stick PRO Duo” в слоте Memory Stick компьютера. Тем не менее, в следующих случаях не используйте слот карты памяти Memory Stick компьютера, а подключите видеокамеру к компьютеру при помощи USB-кабеля:
 - Компьютер не совместим с картами памяти “Memory Stick PRO Duo”.
 - Требуется адаптер Memory Stick Duo.
 - Карта памяти Memory Stick PRO Duo не читается в слоте Memory Stick.
 - Медленное считывание данных из слота Memory Stick.

■ Процедура установки

Вам необходимо установить программное обеспечение на ваш компьютер с Windows **до подключения видеокамеры к компьютеру**. Установка программного обеспечения требуется только в первый раз.

Устанавливаемые компоненты и процедуры могут отличаться в зависимости от вашей ОС.

- ① Убедитесь, что видеокамера не подключена к компьютеру.
- ② Включите компьютер.

🔗 Примечания

- Для установки зайдите в систему как администратор.
 - Перед установкой программного обеспечения закройте все приложения, работающие на компьютере.
- ③ Установите прилагаемый диск CD-ROM в дисковод компакт-дисков вашего компьютера. Появится экран установки.



Если экран не появился

- ① Щелкните на [Start], затем щелкните [My Computer]. (Для Windows 2000 дважды щелкните [My Computer]).
- ② Дважды щелкните [SONYPICUTIL (E:)] (CD-ROM) (дисковод).*
 - * Имя дисковода (такое как (E:)) может меняться в зависимости от компьютера.
- ④ Щелкните на [Install].
- ⑤ Выберите язык для устанавливаемого приложения и затем щелкните [Next].
- ⑥ После появления экрана для подтверждения соединения, подключите видеокамеру к компьютеру, выполняя действия, указанные ниже.
 - ① Подключите адаптер переменного тока к электрической розетке.
 - ② Включите видеокамеру.

- ③ Подключите разъем Ψ (USB) (стр. 145) вашей видеокамеры к компьютеру, с помощью прилагающегося USB-кабеля.
- ④ Прикоснитесь к Ⓢ ПОДКЛ.К USB] на экране видеокамеры.



- ⑦ Щелкните на [Continue].
- ⑧ Прочитайте [License Agreement], выберите [I accept the terms of the license agreement], если вы соглашаетесь с ним, и затем щелкните [Next].
- ⑨ Подтвердите настройки установки, затем щелкните [Install].

❶ Примечания

- Даже если на экране появится сообщение о необходимости перезагрузки компьютера, вам нет необходимости делать это сейчас. Перезагрузите компьютер после завершения установки.
 - Для проверки подлинности может потребоваться некоторое время.
 - ⑩ Для установки программного обеспечения следуйте инструкциям на экране. В зависимости от компьютерной среды на экране появляется один из следующих экранов установки. Посмотрите на экран и выполните представленные на экране инструкции для установки требуемого программного обеспечения.
- Sonic UDF Reader*
 Программное обеспечение необходимо для распознавания дисков DVD-RW (режим VR)

- Windows Media Format 9 Series Runtime (Только Windows 2000)
 Программное обеспечение, необходимое для создания DVD
- Microsoft DirectX 9.0c*
 Программное обеспечение, необходимое для работы с фильмами
- * Windows 2000, Только Windows XP

- ⑪ Если для завершения установки необходимо перезагрузить компьютер, перезагрузите его.



- ⑫ Извлеките диск CD-ROM из дисковода компакт-дисков вашего компьютера.

■ Использование Picture Motion Browser

- Для запуска “Picture Motion Browser” щелкните [Start] - [All Programs] - [Sony Picture Utility] - [PMB - Picture Motion Browser].
- Основные функции “Picture Motion Browser” приводятся в “Руководстве по PMB”. Чтобы открыть “Руководство по PMB”, щелкните [Start] - [All Programs] - [Sony Picture Utility] - [Справка] - [Руководство по PMB].

■ Подключение видеокамеры к компьютеру

Для подключения видеокамеры к компьютеру выполните действия, указанные ниже.

- ① Подключите адаптер переменного тока к видеокамере и электрической розетке.
- ② Включите видеокамеру.

Что можно сделать с помощью компьютера с операционной системой Windows (продолжение)

- ③ Подключите разъем Ψ (USB) (стр. 145) от видеокамеры с помощью прилагающегося USB-кабеля.

На дисплее видеокамеры появится экран [ВЫБОР USB]. Прикоснитесь к позиции на экране, которую вы хотите использовать.

💡 Советы

- Если экран [ВЫБОР USB] не появляется, прикоснитесь к \uparrow (HOME) \rightarrow [МЕНЮ] (ДРУГИЕ) \rightarrow [ПОДКЛ.К USB] .

Рекомендуемое подключение USB-кабеля

Для обеспечения нормальной работы видеокамеры подключите видеокамеру к компьютеру, как показано ниже.

- Подключайте только видеокамеру к USB-порту вашего компьютера. Не подключайте больше никакого оборудования к другим USB-портам компьютера.
- При подключении к компьютеру с помощью USB -клавиатуры и USB -мыши, в качестве стандартного оборудования, подключите видеокамеру к другому USB -порту с помощью USB-кабеля.

⚠ Примечания

- Нормальная работа не гарантируется при подключении нескольких USB-устройств к компьютеру.
- Убедитесь в подключении USB-кабеля к USB-порту. Если USB-кабель подключен к компьютеру через USB-клавиатуру или USB-концентратор, нормальная работа не гарантируется.

Отключение USB-кабеля

- ① Щелкните на значке [Unplug or eject hardware] на панели задач в правом нижнем углу рабочего стола.



- ② Щелкните на [Safely remove USB Mass Storage Device].



- ③ Щелкните на [OK] (только Windows 2000).
- ④ Прикоснитесь к [КНЦ] на экране видеокамеры.
- ⑤ Прикоснитесь к [ДА] на экране видеокамеры.
- ⑥ Отсоедините USB-кабель от видеокамеры и компьютера.

⚠ Примечания

- Не отсоединяйте USB-кабель во время свечения ACCESS/индикатора доступа.
- Перед выключением видеокамеры отсоедините USB-кабель, выполнив надлежащие процедуры, указанные выше.
- Отсоедините USB-кабель, выполнив надлежащие процедуры, указанные выше. В противном случае, файлы, сохраненные на носителе могут быть не обновлены надлежащим образом. Неправильное отключение USB-кабеля также может привести к сбоям в работе носителя.

Поиск и устранение неисправностей

Если при использовании видеокамеры возникнут какие-либо неполадки, воспользуйтесь следующей таблицей для их устранения. Если неполадка не была устранена, отсоедините источник питания и обратитесь к вашему дилеру Sony.

- Общие функции/работа в режиме Easy Handycam/пульт дистанционного управления 111
- Батареи/Источники питания 113
- Экран ЖКД/видеоискатель..... 113
- Носитель 114
- Запись 115
- Воспроизведение изображений на видеокамере..... 117
- Воспроизведение диска на других устройствах 118
- Воспроизведение карты памяти “Memory Stick PRO Duo” на других устройствах 119
- Редактирование изображений на видеокамере 119
- Подключение/перезапись на другие устройства 120
- Подключение к компьютеру 121
- Функции, которые нельзя использовать одновременно 121

Общие функции/работа в режиме Easy Handycam/ пульт дистанционного управления

Питание не включается.

- Подсоедините заряженную батарею к видеокамере (стр. 22).
- Подключите шнур питания к адаптеру переменного тока и включите его в электрическую розетку (стр. 22).

Видеокамера не работает, даже если питание включено.

- После включения питания видеокамере потребуется несколько

секунд для подготовки к съемке. Это не является неисправностью.

- Отсоедините адаптер переменного тока от электрической розетки или снимите батарею, затем приблизьте камеру через 1 минуту, подсоедините снова. Если функции все равно не работают, нажмите кнопку RESET (стр. 145), используя предмет с тонким концом. (При нажатии кнопки RESET, все настройки, включая настройку часов, будут установлены на исходные значения.)
- Температура вашей видеокамеры чересчур высокая. Выключите видеокамеру и оставьте ее на некоторое время в прохладном месте.

Кнопки не работают.

- При работе в режиме Easy Handycam (стр. 38) недоступны следующие кнопки/функции.
 - Включение и выключение подсветки ЖКД (нажатие и удерживание кнопки DISP BATT/INFO в течение нескольких секунд) (стр. 29)
 - Кнопка  (BACK LIGHT (стр. 45)
 - Функция масштабирования при воспроизведении (стр. 52)
 - Кнопка DUBBING (DCR-DVD410E/DVD810E) (стр. 61)

Кнопка (OPTION) не отображается.

- Невозможно использовать меню OPTION MENU в режиме Easy Handycam (стр. 38).

Настройки меню изменились автоматически.

- Большинство настроек меню автоматически возвращаются к настройкам по умолчанию при работе в режиме Easy Handycam (стр. 38).
- При работе в режиме Easy Handycam фиксируются следующие элементы меню:
 - Режим записи фильмов: [SP]

- [КОД ДАННЫХ]: [ДАТА/ВРЕМЯ]
- Формат записи для DVD-RW:
[VIDEO]

- Если переключатель POWER находится в положении OFF (CHG) более 12 часов, то для следующих позиций меню восстанавливаются настройки по умолчанию.
 - [МЕНЮ DVD]
 - [ФОКУСИРОВКА]
 - [ТОЧЕЧН ФОКУС]
 - [ЭКСПОЗИЦИЯ]
 - [ТОЧЕЧН.ЭКСП]
 - [ВЫБОР СЦЕНЫ]
 - [БАЛАНС БЕЛ]
 - [COLOR SLOW SHTR]
 - [S. NIGHTSHOT PLS]
 - [ВСТР.ЗУМ МИКР.]
 - [ИСХ.УР.МИКР.]

Даже при нажатии EASY настройки меню не переключаются автоматически на значения по умолчанию.

- Следующие настройки меню остаются без изменений, даже при работе в режиме Easy Handycam (стр. 38).
 - [УСТ.НОС.ФЛМ]
 - [УСТ.НОС.ФОТО]*¹
 - [АУДИОРЕЖИМ]*²
 - [ВЫБОР Ш/ФОРМ]
 - [ДАТА СУБТ]
 - [●]УС.INDEX]
 - [■]РАЗМ СНИМК]
 - [НОМЕР ФАЙЛА]
 - [РЕЖ ВСПЫШКИ]*³
 - [■]ОТОБРАЗИТЬ]
 - [ГРОМКОСТЬ]
 - [ОЗВУЧ.МЕНЮ]
 - [ТИП ЭКРАНА]
 - [УСТАН ЧАСОВ]
 - [УСТАН ЗОНЫ]
 - [ЛЕТНЕЕ ВРЕМЯ]
 - [A] НАСТР.ЯЗЫКА]
 - [РЕЖИМ ДЕМО]

*¹ DCR-DVD410E/DVD810E

*² DCR-DVD115E/DVD310E/DVD410E/
DVD710E/DVD810E

*³ DCR-DVD310E/DVD410E/DVD710E/
DVD810E

Видеокамера вибрирует.

- В зависимости от состояния диска, может возникать вибрация. Это не является неисправностью.

При работе рукой чувствуется вибрация, слышен слабый звук.

- Это не является неисправностью.

Слышен звук привода видеокамеры при закрытии крышки отсека для дисков без диска внутри.

- Ваша видеокамера пытается распознать диск. Это не является неисправностью.

Видеокамера нагревается.

- Это происходит из-за того, что питание было включено в течение длительного времени. Это не является неисправностью. Выключите видеокамеру и оставьте ее на некоторое время в прохладном месте.

Прилагаемый пульт дистанционного управления не работает (DCR-DVD310E/DVD410E/DVD710E/DVD810E).

- Установите параметр [ПУЛЬТ ДУ] на [ВКЛ] (стр. 98).
- Вставьте батарею в держатель так, чтобы ее полюса +/- совпали с метками +/- в держателе (стр. 148).
- Уберите любые препятствия между пультом дистанционного управления и датчиком дистанционного управления.
- Не допускайте воздействия на датчик пульта дистанционного управления сильных источников света, например прямых солнечных лучей или искусственного освещения. В противном случае пульт

дистанционного управления может работать неправильно.

Другие неполадки устройства DVD при использовании прилагаемого пульта дистанционного управления (DCR-DVD310E/DVD410E/DVD710E/DVD810E).

- Выберите любой режим пульта дистанционного управления, кроме DVD 2 для используемого устройства DVD или закройте датчик устройства DVD черной бумагой.

Батареи/Источники питания

Внезапно отключается питание.

- Если видеочасть не используется в течение примерно 5 минут, то она автоматически отключается (АВТОВЫКЛ). Измените настройки параметра [АВТОВЫКЛ] (стр. 98), или снова включите питание, либо используйте адаптер переменного тока.
- Если время, установленное с помощью функции [ВРЕМ.РЕЖ.ОЖИД.] (стр. 98) истекло в режиме ожидания, видеочасть выключится автоматически. Включите видеочасть снова.
- Зарядите батарею (стр. 22).

Индикатор CHG (зарядка) не горит во время зарядки батареи.

- Поверните переключатель POWER в положение OFF (CHG). (стр. 22).
- Правильно подключите батарею к видеочасти (стр. 22).
- Правильно подключите шнур питания к электрической розетке.
- Зарядка батареи завершена (стр. 22).

Индикатор CHG (зарядка) мигает во время зарядки батареи.

- Правильно подключите батарею к видеочасти (стр. 22). Если проблема не была устранена, отключите адаптер переменного тока от электрической розетки и обратитесь к вашему дилеру Sony. Возможно, батарея повреждена.

Индикатор оставшегося времени работы батареи неправильно отображает время.

- Слишком высокая или слишком низкая температура окружающей среды. Это не является неисправностью.
- Батарея была заряжена недостаточно. Снова полностью зарядите батарею. Если проблема не была устранена, замените батарею на новую (стр. 22).
- Отображаемое время может быть неправильным и зависит от условий использования.

Батарея быстро разряжается.

- Слишком высокая или слишком низкая температура окружающей среды. Это не является неисправностью.
- Батарея была заряжена недостаточно. Снова полностью зарядите батарею. Если проблема не была устранена, замените батарею на новую (стр. 22).

Экран ЖКД/видеоискатель

Позиции меню выделены серым цветом.

- В текущих условиях записи/воспроизведения вы не можете выбрать позиции, выделенные серым цветом.
- Существует ряд функций, которые невозможно активировать одновременно (стр. 121).

Кнопки не отображаются на сенсорной панели.

- Слегка коснитесь к экрану ЖКД.

- Нажмите кнопку DISP/BATT INFO на видеокамере или DISPLAY на пульте дистанционного управления (DCR-DVD310E/DVD410E/DVD710E/DVD810E) (стр. 29, 148).

Кнопки на сенсорной панели работают неправильно или совсем не работают.

- Настройте сенсорную панель ([КАЛИБРОВКА], стр. 138).

Изображение в видоискателе нечеткое.

- Выдвиньте видоискатель, затем переместите рычаг регулировки объектива видоискателя до тех пор, пока изображение не станет четким (стр. 30).

Изображение в видоискателе исчезло.

- Закройте панель ЖКД. Если панель ЖКД открыта, изображение не выводится в видоискатель (стр. 30).

Носитель

Невозможно извлечь диск.

- Убедитесь в правильности подключения источника питания (батареи или адаптера переменного тока) (стр. 22).
- Диск поврежден или загрязнен отпечатками пальцев и т.д. В этом случае, извлечение диска может занять до 10 минут.
- Температура вашей видеокамеры чересчур высокая. Выключите видеокамеру и оставьте ее на некоторое время в прохладном месте.
- Вы выключили видеокамеру во время закрытия сессий записи на диск. Включите видеокамеру и завершите закрытие сессий записи на диск (стр. 76).

Невозможно удалить записанные на диск изображения.

- Вы можете удалить не более 100 изображений на экране INDEX одновременно.
- Вы не можете удалять следующие фильмы (стр. 56).
 - Фильмы, записанные на диск DVD-R/DVD+R DL
 - Фильмы, записанные на диск DVD-RW (режим VIDEO), за исключением последнего записанного фильма
 - Фильмы, записанные на диск DVD+RW, за исключением последнего записанного фильма

Индикаторы типа диска и формата записи на экране ЖКД выделены серым цветом.

- Возможно, диск создан на другом устройстве. Вы можете воспроизводить этот диск на вашей видеокамере, однако не можете добавлять фильмы на него.
- Вы вставили диск, который не поддерживается вашей видеокамерой.
- Ваша видеокамера не может распознать диск.

Вы не можете выполнять функции, используя карту “Memory Stick PRO Duo”.

- При использовании карты “Memory Stick PRO Duo”, отформатированной на компьютере, выполните ее повторное форматирование на видеокамере (стр. 81).

Вы не можете удалить изображения, записанные на карту памяти “Memory Stick PRO Duo”.

- Вы можете удалить не более 100 изображений на экране INDEX одновременно.

- Вы не можете удалять изображения с карты памяти “Memory Stick PRO Duo”, если эти изображения защищены от стирания другим устройством.

Имя файла данных отображается неправильно или мигает.

- Файл поврежден.
- Видеокамера не поддерживает данный формат файла. Используйте поддерживаемый формат файла (стр. 133).

Запись

См. также раздел “Носитель” (стр. 114).

При нажатии кнопки START/STOP или PHOTO изображения не записываются.

- Отображается экран воспроизведения. Установите видеокамеру в режим ожидания записи (стр. 43).
- Вы не можете записывать изображения в режиме ожидания. Отмените режим ожидания, нажав QUICK ON (стр. 45).
- Видеокамера записывает только что снятое изображение на носитель.
- На носителе не осталось свободного места. Отформатируйте носитель (внутренняя память (DCR-DVD410E/DVD810E)/DVD-RW/DVD+RW/ “Memory Stick PRO Duo”) (стр. 81). Удалите ненужные изображения (стр. 56), или используйте новый диск, либо крату памяти “Memory Stick PRO Duo”.
- Если вы используете один из следующих типов дисков после закрытия сессий записи на него, убедитесь, что диск поддерживает добавление фильмов (стр. 83). Или используйте новый диск.
 - DVD-RW (режим VIDEO)
 - DVD+RW

- Температура вашей видеокамеры чересчур высокая. Выключите видеокамеру и оставьте ее на некоторое время в прохладном месте.
- Произошла конденсация влаги. Выключите видеокамеру и оставьте ее выключенной примерно на 1 час (стр. 137).
- Количество записанных изображений превышает емкость вашей видеокамеры (стр. 92). Удалите ненужные изображения (стр. 56).

Вы не можете записать неподвижное изображение.

- Вы не можете записать неподвижное изображение на диск с помощью видеокамеры.

The ACCESS/индикатор доступа горит даже после остановки записи.

- Видеокамера записывает изображение, только что записанное на носитель.

Поле изображения имеет другой вид.

- В зависимости от состояния вашей видеокамеры поле изображения может иметь другой вид. Это не является неисправностью.

Реальное время записи фильма меньше приблизительного ожидаемого времени записи карты памяти.

- В зависимости от условий съемки, например, при записи быстро движущихся объектов, доступное время для записи может сокращаться.

Запись останавливается.

- Температура вашей видеокамеры чересчур высокая. Выключите

видеокамеру и оставьте ее на некоторое время в прохладном месте.

- Произошла конденсация влаги. Выключите видеокамеру и оставьте ее выключенной примерно на 1 час (стр. 137).

Существуют промежутки времени между моментом, когда была нажата кнопка START/STOP и моментом начала/окончания записи фильма.

- При использовании видеокамеры может быть небольшое различие во времени между моментом нажатия кнопки START/STOP и реальным моментом начала/окончания записи фильма. Это не является неисправностью.

Невозможно изменить формат фильма (16:9/4:3).

- Вы не можете изменять форматное соотношение фильма в следующих случаях.
 - Если выбрано значение [ДИСК] для [УСТ.НОС.ФЛМ], вы вставили DVD+RW, или диск не вставлен.
 - Если выбрано значение [MEMORY STICK] для [УСТ.НОС.ФЛМ], карта памяти “Memory Stick PRO Duo” не вставлена.

Не работает функция автоматической фокусировки.

- Установите параметр [ФОКУСИРОВКА] на [АВТО] (стр. 101).
- Условия съемки не подходят для автоматической фокусировки. Отрегулируйте фокусировку вручную (стр. 101).

[STEADYSHOT] не работает.

- Установите параметр [STEADYSHOT] на [ВКЛ] (стр. 90).

- [STEADYSHOT], возможно, не сможет компенсировать сильную вибрацию.

На экране появляются мелкие белые, красные, синие или зеленые точки.

- Точки появляются при записи в режиме [S. NIGHTSHOT PLS] или [COLOR SLOW SHTR]. Это не является неисправностью.

Цвет изображения отображается неправильно.

- Установите переключатель NIGHTSHOT PLUS в положение OFF (стр. 45).

Изображение получается слишком ярким, и объект не отображается на экране.

- Установите переключатель NIGHTSHOT PLUS в положение OFF (стр. 45).

Изображение получается слишком темным, и объект не отображается на экране (DCR-DVD310E/DVD410E/DVD710E/DVD810E).

- Нажмите и удерживайте в течение нескольких секунд кнопку DISP/BATT INFO, чтобы включить подсветку (стр. 29).

Появляется нежелательное мерцание.

- Это происходит при записи изображений в условиях освещения флуоресцентными, натриевыми или ртутными лампами. Это не является неисправностью.

Во время записи при свечах или электрическом освещении, в условиях недостаточной освещенности, появляется вертикальная полоса.

- Это происходит из-за того, что контраст между объектом и фоном слишком высокий. Это не является неисправностью.

Во время съемки при ярком освещении появляется вертикальная белая линия.

- Этот феномен называется эффектом смазывания. Это не является неисправностью.

При записи изображения с экрана телевизора или компьютера возникает черная полоса.

- Установите параметр [STEADYSHOT] на [ВЫКЛ] (стр. 90).

[S. NIGHTSHOT PLS] не работает.

- Установите переключатель NIGHTSHOT PLUS в положение ON (стр. 45).

[COLOR SLOW SHTR] работает неправильно.



- [COLOR SLOW SHTR] может работать неправильно в полной темноте. Используйте NightShot plus или [S. NIGHTSHOT PLS].

Невозможно выполнить настройку параметра [УР ПОДСВ LCD].

- Невозможно выполнить настройку параметра [УР ПОДСВ LCD] в следующих случаях:
 - Панель ЖКД на видеокамере закрыта экраном ЖКД наружу.
 - питание поступает от адаптера переменного тока.

Воспроизведение изображений на видеокамере

Невозможно найти изображения для воспроизведения.

- Выберите носитель для воспроизведения, прикоснувшись к  (HOME) →  (УПРАВЛЕНИЕ НОСИТЕЛЕМ) → [УСТ.НОС.ФЛМ] или [УСТ.НОС.ФОТО] (стр. 31).

Невозможно воспроизвести диск.

- Проверьте диск на совместимость (стр. 13).
- Вставьте диск, направив его стороной для записи к видеокамере (стр. 33).
- Записанный, отформатированный или закрытый для записи на других устройствах диск может не воспроизводиться на вашей видеокамере.
- Температура вашей видеокамеры чересчур высокая. Выключите видеокамеру и оставьте ее на некоторое время в прохладном месте.

Изображение искажено при воспроизведении.

- Очистите диск с помощью мягкой ткани (стр. 133).

Невозможно воспроизвести изображения, сохраненные на карте памяти “Memory Stick PRO Duo”.

- Изображения не могут быть воспроизведены, если вы изменили файлы или папки или отредактировали данные на компьютере. (Имя файла мигает, показывая неподвижное изображение.) Это не является неисправностью (стр. 135).
- Записанные на других устройствах изображения не могут быть ни

воспроизведены, ни отображены в полном размере. Это не является неисправностью (стр. 135).

“?” отображается на изображении на экране VISUAL INDEX.

- Загрузка данных могла отказать. Она может отображаться корректно, если вы включите, а затем отключите питание, либо извлекете карту памяти “Memory Stick PRO Duo” и вставите ее снова несколько раз.
- Вы отключили батарею или адаптер переменного тока во время мигания индикатора доступа. Эта операция может повредить данные изображений, которые будут отмечены значком [?].
- Эта индикация может отображаться на неподвижных изображениях, записанных на других устройствах, отредактированных на компьютере и т. п.

“” отображается на изображении на экране VISUAL INDEX.

- Выполните [ИСПР.Ф.БД ИЗ.] (стр. 85). Если индикация все равно появляется, удалите изображение, отмеченное [”] (стр. 56).

При воспроизведении звук отсутствует или приглушен.

- Увеличьте громкость (стр. 49).
- Звук не выводится при закрытой панели ЖКД. Откройте панель ЖКД.
- При записи звука с параметром [ИСХ.УР.МИКР.], установленным на [НИЗКИЙ], (стр. 106), записанный звук слышно с трудом.

Воспроизведение диска на других устройствах

Вы не можете воспроизвести диск или диск не распознается.

- Очистите диск с помощью мягкой ткани (стр. 133).
- Закройте сессии записи на диск (стр. 76).
- Диск, записанный в режиме VR не может быть воспроизведен на устройстве, не поддерживающем режим VR. Проверьте совместимость в руководстве по эксплуатации воспроизводящего устройства.

Изображение искажено при воспроизведении.

- Очистите диск с помощью мягкой ткани (стр. 133).

“?” отображается на изображении в меню DVD.

- Загрузка данных могла отказать во время закрытия сессий записи на диск. Для следующих типов дисков, разрешите диску создавать дополнительные записи (стр. 83), затем переделайте меню DVD, закрыв сессии записи на диск снова (стр. 76). Меню DVD может быть отображено правильно.
 - DVD-RW (режим VIDEO)
 - DVD+RW

Воспроизведение замирает между сценами.

- Изображение может замирать между сценами, в зависимости от используемого привода. Это не является неисправностью.
- При использовании диска DVD+R DL, изображение может замирать при смене слоя записи. Это не является неисправностью.

Воспроизведение не возвращается к предыдущей сцене при нажатии кнопки **◀◀**.

- Если воспроизведение переходит 2 заголовка, созданные автоматически вашей видеокамерой при нажатии **◀◀**, воспроизведение может не переходить к предыдущей сцене. Выберите нужную вам сцену на экране меню. Обратитесь к руководству по эксплуатации устройства воспроизведения для дальнейшей информации.

Если вы воспроизводите диск на другом устройстве, слышны несбалансированные звуки на левом и правом каналах. (DCR-DVD115E/DVD310E/DVD410E/DVD710E/DVD810E)

- Это может случиться если звук, записанный в 5.1-канальном формате конвертируется в 2-канальный формат на компьютере или другом устройстве (стр. 44). Это не является неисправностью.
- Если устройство воспроизведения является 2-канальной стереосистемой, измените систему конвертирования звука (система downmix). Для дополнительной информации, обратитесь к руководству по эксплуатации устройства воспроизведения.
- Если вы создаете диск, с помощью прилагающегося программного обеспечения "Picture Motion Browser", выберите 2-канальный формат в установках звука.
- Записывайте фильмы на видеокамеру с параметром [АУДИОРЕЖИМ] установленным на [СТЕРЕО 2ch] (стр. 89).

Воспроизведение карты памяти "Memory Stick PRO Duo" на других устройствах

Вы не можете воспроизвести карту памяти "Memory Stick PRO Duo", или карта памяти "Memory Stick PRO Duo" не распознается.

- Устройство может не поддерживать карты памяти "Memory Stick PRO Duo".

Редактирование изображений на видеокамере

Невозможно выполнить редактирование.

- Выберите носитель для редактирования, прикоснувшись к **🏠** (HOME) → **🖱️** (УПРАВЛЕНИЕ НОСИТЕЛЕМ) → [УСТ.НОС.ФЛМ] или [УСТ.НОС.ФОТО] (стр. 31).
- Вы не можете редактировать фильмы, записанные на диск DVD-R/DVD+R DL (стр. 14).
- Записанные изображения отсутствуют.
- Невозможно выполнить редактирование из-за характеристик изображения.
- Вы не можете редактировать изображения, которые были защищены на другом устройстве.
- Вы можете переносить фильмы с диска во внутреннюю память (DCR-DVD410E/DVD810E) или на карту памяти "Memory Stick PRO Duo".

Невозможно добавить фильмы в список воспроизведения.

- Носитель заполнен.
- Вы можете добавлять не более 99 фильмов в список воспроизведения из внутренней памяти (DCR-DVD410E/

DVD810E) или карты памяти “Memory Stick PRO Duo”, и не больше 999 фильмов на диске (стр. 66). Удалите ненужные изображения (стр. 56).

- Невозможно добавить неподвижные изображения в Список воспроизведения.

Фильмы нельзя разделять.

- Слишком короткий фильм нельзя разделить.
- Невозможно разделить фильм, на котором установлена защита с помощью другого устройства.

Невозможно удалять изображения.

- Вы не можете удалять следующие фильмы (стр. 56).
 - Фильмы, записанные на диск DVD-R/DVD+R DL
 - Фильмы, записанные на диск DVD-RW (режим VIDEO), за исключением последнего записанного фильма
 - Фильмы, записанные на диск DVD+RW, за исключением последнего записанного фильма
- При работе с диском, вы не можете удалять фильмы во время работы в режиме Easy Handycam (стр. 38).
- Невозможно удалять изображения, записанные на другом устройстве.

Невозможно вырезать неподвижное изображение из фильма.

- На носителе недостаточно места для сохранения неподвижных изображений (стр. 59).

Невозможно закрыть сессии записи.

- Используйте адаптер переменного тока для закрытия сессий записи. Не используйте батарею.

- Сессии записи на диск уже закрыты. При использовании следующих типов дисков, следуйте необходимой процедуре для записи дополнительных фильмов (стр. 83):
 - DVD-RW (режим VIDEO)
 - DVD+RW

Невозможно [ОТКРЫТЬ].

- [ОТКРЫТЬ] недоступно для следующих типов дисков:
 - DVD-RW (режим VR)
 - DVD+RW
 - DVD-R
 - DVD+R DL

Вы не можете редактировать и записывать дополнительные изображения на диск, с помощью других устройств.

- Редактирование или запись дополнительных изображений с помощью других устройств на диск, записанный на видеокамеру может быть невозможно.

Подключение/перезапись на другие устройства

Подключенный к видеокамере телевизор не воспроизводит звук.

- Подключен только штекер S VIDEO. Убедитесь, что вы отключили также красный и белый штекеры соединительного кабеля A/V с разъемом S VIDEO (дополнительное оборудование) (стр. 70).

Неправильное форматное соотношение изображений для телевизора формата 4:3, подключенного к видеокамере.

- Установите [ТИП ЭКРАНА], в зависимости от вашего телевизора (стр. 54).

Невозможно выполнить перезапись.

- Соединительный кабель A/V подключен неправильно. Убедитесь, что соединительный кабель A/V подключен к правильному гнезду, то есть к гнезду входа другого устройства для перенесения фильма с видеокамеры (стр. 61).

Подключение к компьютеру

Невозможно установить “Picture Motion Browser”.

- Проверьте требования к компьютеру, необходимые для установки “Picture Motion Browser”.
- Установите “Picture Motion Browser” в правильной последовательности (стр. 108).

“Picture Motion Browser” работает неправильно.

- Закройте “Picture Motion Browser” и перезагрузите компьютер.

Видеокамера не распознается компьютером.

- Установите “Picture Motion Browser” (стр. 108).
- Отсоедините устройство от разъема USB компьютера, кроме клавиатуры, мыши и вашей видеокамеры.
- Отсоедините USB-кабель от компьютера и видеокамеры, перезагрузите компьютер, затем снова подключите компьютер к видеокамере, используя правильную процедуру (стр. 109).
- Убедитесь, что инструмент проверки носителя включается. Для подробного описания средства проверки носителя, см “Руководство по PMB”.

Функции, которые нельзя использовать одновременно

В следующем списке содержатся примеры комбинаций функций и позиций меню, которые не могут работать одновременно.

Невозможно использовать	При выборе следующих параметров
BACK LIGHT	[ТОЧЕЧН.ЭКСП], [ФЕЙДЕРБЕК], [РУЧНАЯ] в [ЭКСПОЗИЦИЯ]
[ВЫБОР Ш/ФОРМ]	[СТАР КИНО]
[АВТ.МЕДЛ.ЗТВ]	[S. NIGHTSHOT PLS], [ВЫБОР СЦЕНЫ], [COLOR SLOW SHTR], [ЦИФР ЭФФЕКТ], [ФЕЙДЕР]
[ТОЧЕЧН ФОКУС]	[ВЫБОР СЦЕНЫ]
[ТЕЛЕМАКРО]	[ВЫБОР СЦЕНЫ]
[ЭКСПОЗИЦИЯ]	NightShot plus, [S. NIGHTSHOT PLS]
[ТОЧЕЧН.ЭКСП]	NightShot plus, [S. NIGHTSHOT PLS]
[ВЫБОР СЦЕНЫ]	NightShot plus, [S. NIGHTSHOT PLS], [COLOR SLOW SHTR], [СТАР КИНО], [ТЕЛЕМАКРО], [ФЕЙДЕР]
[БАЛАНС БЕЛ]	NightShot plus, [S. NIGHTSHOT PLS]
[COLOR SLOW SHTR]	NightShot plus, [ЦИФР ЭФФЕКТ], [ВЫБОР СЦЕНЫ], [ФЕЙДЕР]

Поиск и устранение неисправностей (продолжение)

Невозможно использовать	При выборе следующих параметров
[S. NIGHTSHOT PLS]	[ЦИФР ЭФФЕКТ], [ФЕЙДЕР]
[ФЕЙДЕР]	[ЦИФР ЭФФЕКТ], [S. NIGHTSHOT PLS], [COLOR SLOW SHTR], [СВЕЧА]/ [ФЕЙЕРВЕРК] в [ВЫБОР СЦЕНЫ]
[ЦИФР ЭФФЕКТ]	[S. NIGHTSHOT PLS], [COLOR SLOW SHTR], [ФЕЙДЕР], [ВЫБОР СЦЕНЫ], [ЭФФЕКТ ИЗОБР]
[ЭФФЕКТ ИЗОБР]	[СТАР КИНО]
[ИСХ.УР.МИКР.]	[ВСТР.ЗУМ МИКР.]

Предупреждающие индикаторы и сообщения

Индикация самодиагностики/ Предупреждающие индикаторы

Если на экране ЖКД или видеодисплее появляются индикаторы, проверьте следующее.

Вы можете исправить некоторые симптомы самостоятельно. Если неполадка не была устранена после нескольких попыток, обратитесь к вашему дилеру Sony или в местный авторизованный сервисный центр Sony.

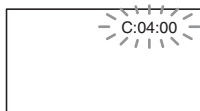

C: (или E): □□:□□ (индикация самодиагностики)

C:04:□□

- Батарея не относится к серии батарей “InfoLITHIUM” H. Используйте батарею из серии “InfoLITHIUM” H (стр. 135).
- Надежно подключите штекер DC адаптера переменного тока к гнезду DC IN видеокамеры (стр. 22).

C:13:□□

- Диск поврежден. При работе с видеокамерой, используйте совместимые диски (стр. 13).
- Диск загрязнен или поврежден царапинами. Очистите диск с помощью мягкой ткани (стр. 133).

C:32:□□

- Проявились симптомы, не описанные выше. Извлеките диск и вставьте его снова, затем включите видеокамеру снова.

- Отключите источник питания. Подключите его снова, а затем включите видеокамеру.

E:20:□□ / E:31:□□ / E:61:□□ / E:62:□□ / E:91:□□ / E:94:□□

- Произошла неисправность, которую нельзя устранить самостоятельно. Обратитесь к вашему дилеру Sony или в местный авторизованный сервисный центр Sony. Сообщите 5-значный код, начинающийся с символа “E”.

101-0001 (Предупреждающий индикатор, относящийся к файлам)

Медленное мигание

- Файл поврежден.
- Файл невозможно прочитать.

(Предупреждающий индикатор, относящийся к дискам)

Медленное мигание

- Диск не вставлен.*
- Для записи фильмов осталось менее 5 минут.
- Вставлен диск, который невозможно воспроизвести или записать, например, односторонний диск вставлен обратной стороной.

Быстрое мигание

- Видеокамера не может распознать диск.*
- Закрытый для записи диск вставлен в видеокамеру в режиме записи.
- Диск записан полностью.*
- Диск записан на системе цветов, отличающейся от системы вашей видеокамеры вставлен при выбранном режиме (Фильм).*

▲ (Вам нужно вытащить диск)*

Быстрое мигание

- Видеокамера не может распознать диск.
- Диск записан полностью.
- Возможно, произошла ошибка, пока диск находился в видеокамере.
- Во время работы в режиме записи вставлен закрытый для записи диск (стр. 83).

⚡ (Предупреждение относительно уровня заряда батареи)

Медленное мигание

- Батарея почти полностью разряжена.
- В зависимости от условий эксплуатации, окружающей среды или состояния батареи индикатор ⚡ может начать мигать, даже если оставшееся время работы батареи составляет около 20 минут.

🔥 (Предупреждение достижения высокой температуры)

Медленное мигание

- Температура вашей видеокамеры повышается. Выключите видеокамеру и оставьте ее на некоторое время в прохладном месте.

Быстрое мигание*

- Температура вашей видеокамеры чересчур высокая. Выключите видеокамеру и оставьте ее на некоторое время в прохладном месте.

🗂️ (Предупреждающий индикатор, относящийся к карте памяти “Memory Stick PRO Duo”)

Медленное мигание

- Недостаточно свободного места для записи. Типы карт памяти “Memory Stick PRO Duo”, которые можно использовать в видеокамере, перечислены на стр. 4.
- Не установлена карта памяти “Memory Stick PRO Duo” (стр. 35).

Быстрое мигание*

- Недостаточно свободного места для записи. Удалите ненужные изображения (стр. 56) или отформатируйте карту памяти “Memory Stick PRO Duo” (стр. 81) после перенесения /копирования изображений (стр. 61, 70, 107).
- Файл базы данных изображений поврежден (стр. 85).

🗂️ (Предупреждающие индикаторы, относящиеся к форматированию карты памяти “Memory Stick PRO Duo”)*

- Карта памяти “Memory Stick PRO Duo” повреждена.
- Карта памяти “Memory Stick PRO Duo” отформатирована неправильно (стр. 81, 133).

❌ (Предупреждающий индикатор, относящийся к несовместимой карте памяти “Memory Stick PRO Duo”)*

- Установлена несовместимая карта памяти “Memory Stick PRO Duo” (стр. 133).

 (Предупреждающий индикатор, относящийся к защите от записи карты памяти “Memory Stick PRO Duo”)*

- Доступ к карте памяти “Memory Stick PRO Duo” был ограничен на другом устройстве.

 (Предупреждающий индикатор, относящийся к предупреждению о дрожании камеры)

- Видеокамера неустойчива, поэтому происходит ее дрожание. Во время записи крепко удерживайте видеокамеру обеими руками. Все же обратите внимание, исчез ли предупреждающий индикатор, относящийся к дрожанию видеокамеры.

 (Предупреждающий индикатор, относящийся к записи неподвижных изображений)

- Видеокамера не может записать неподвижное изображение в данный момент, поскольку выполняется обработка только что записанного изображения. Дождитесь, когда камера будет готова к записи.

* При появлении предупреждающих индикаторов на экране слышна мелодия (стр. 95).

Описание предупреждающих сообщений

Если на экране появляются сообщения, следуйте инструкциям.

■ Носитель

Ошибка форматирования внутренней памяти.

- Формат внутренней памяти вашей видеокамеры был изменен и не является форматом, установленным по умолчанию. Возможно, вы сможете пользоваться внутренней памятью снова, после ее форматирования (стр. 81). Все данные во внутренней памяти удаляются.

 **▲ Запись на диск отключена.**

- Диск неисправен и не может использоваться снова.

Воспроизведение запрещено.

- Вы пытаетесь воспроизвести несовместимый с вашей видеокамерой диск.
- Вы пытаетесь воспроизвести изображение, записанное с установкой защиты авторских прав.

 **▲ Необходимо открыть сессии диска.**

- Для записи на закрытый для записи DVD-RW (режим VIDEO), откройте его для записи (стр. 83).

 **▲ Ошибка диска. Извлеките диск.**

- Ваша видеокамера не может распознать диск, поскольку диск является несовместимым или поцарапан.

Ошибка диска. Неподдерживаемый формат.

- Диск записан в коде формата, который отличается от формата вашей видеокамеры. Возможно, вы сможете использовать диск с видеокамерой после его форматирования (только DVD-RW/DVD+RW) (стр. 81).

Выньте и вставьте Memory Stick.

- Извлеките и вставьте карту памяти “Memory Stick PRO Duo” несколько раз. Если индикатор продолжает мигать, карта памяти “Memory Stick PRO Duo” может быть повреждена. Попробуйте использовать другую карту памяти “Memory Stick PRO Duo”.

Memory Stick отформатирован некорректно.

- Проверьте формат, затем при необходимости отформатируйте карту памяти “Memory Stick PRO Duo” с помощью вашей видеокамеры (стр. 81).

Больше нельзя создавать папки на Memory Stick.

- Невозможно создать папки с именами, превышающими 999MSDCF. Вы не можете создавать или удалять папки с помощью видеокамеры.
- Отформатируйте карту “Memory Stick PRO Duo” (стр. 81) или удалите ненужные папки при помощи компьютера.

Эта Memory Stick может не поддерживать запись или воспроизведение фильмов.

- Используйте рекомендуемую карту памяти “Memory Stick” (стр. 4).

Возможно, изображения не удастся правильно воспроизвести или записать на эту Memory Stick.

- Возможно, возникли неполадки с картой памяти “Memory Stick PRO Duo”. Вставьте карту памяти “Memory Stick PRO Duo” снова.

Не извлекайте Memory Stick во время записи. Возможно повреждение данных.

- Еще раз установите карту “Memory Stick PRO Duo” и выполните инструкции на экране.

Файл базы изображений поврежден. Создать новый?

- Файл базы данных изображений поврежден. При прикосновении к [ДА], будет создан новый файл управления изображениями. Старые изображения, записанные на карте “Memory Stick PRO Duo” невозможно воспроизвести (файлы изображений не повреждены). Если вы выполните [ИСП.Ф.БД ИЗ.] (стр. 85) после создания нового файла базы данных изображений, воспроизведение старых записанных изображений может стать возможным. Если это не приведет к устранению проблемы, скопируйте изображения на компьютер при помощи прилагаемого программного обеспечения.

Обнаружены несоответствия в файле базы изображений. Запись и воспр.фильмов невозможны. Исправить файл базы изобр.?

- Файл базы данных изображений поврежден. Прикоснитесь к [ДА] для восстановления.

■ PictBridge-совместимый принтер

Не подключено к PictBridge совместимому принтеру.

- Выключите и снова включите принтер, затем отсоедините и снова подсоедините USB-кабель.

Печать невозможна. Проверьте принтер.

- Выключите и снова включите принтер, затем отсоедините и снова подсоедините USB-кабель.

■ Другое

Дальнейший выбор невозможен.

- Вы можете добавлять не более 99 фильмов в список воспроизведения из внутренней памяти (DCR-DVD410E/ DVD810E) или карты памяти “Memory Stick PRO Duo”, и не больше 999 фильмов на диске (стр. 66).
- Вы можете выбрать не более 100 изображений на экране INDEX одновременно при следующих операциях:
 - удалении изображений;
 - перенесение фильмов
 - копирование неподвижных изображений
 - редактирование списка воспроизведения
 - печати неподвижных изображений.

Данные защищены.

- Изображение было защищено от стирания с помощью другого устройства. Отмените защиту на другом устройстве.

Невозможно разделить.

- Вы не можете разделять чересчур короткие фильмы.

Восстановить данные невозможно.

- Отказ записи на носитель. Были совершены попытки восстановления данных, однако они оказались безуспешными.

Подождите.

- Это отображается если процесс извлечения диска занимает время. Включите видеокамеру и оставьте ее примерно на 10 минут, не подвергая вибрации.

Использование видеокамеры за границей

Источник питания

Видеокамеру можно использовать в любой стране/регионе благодаря прилагаемому к ней адаптеру переменного тока, который можно использовать в диапазоне от 100 В до 240 В переменного тока с частотой 50/60 Гц.

Системы цветного телевидения

В этой видеокамере используется система PAL. Если вы хотите просмотреть воспроизводимое изображение на экране телевизора, то это должен быть телевизор системы PAL с гнездом входа AUDIO/VIDEO.

Система	Страны использования
PAL	Австралия, Австрия, Бельгия, Венгрия, Германия, Голландия, Гонконг, Дания, Испания, Италия, Китай, Кувейт, Малайзия, Новая Зеландия, Норвегия, Польша, Португалия, Сингапур, Словацкая Республика, Соединенное Королевство, Таиланд, Финляндия, Чешская Республика, Швейцария, Швеция и т. д.
PAL - M	Бразилия
PAL - N	Аргентина, Парагвай, Уругвай
NTSC	Багамские острова, Боливия, Венесуэла, Гайана, Канада, Колумбия, Корея, Мексика, Перу, Суринам, США, Тайвань, Филиппины, Центральная Америка, Чили, Эквадор, Ямайка, Япония и т. д.
SECAM	Болгария, Гвиана, Ирак, Иран, Монако, Россия, Украина, Франция и т. д.

Настройка местного времени

При использовании видеокamеры за границей можно легко установить часы на местное время путем установки разницы во времени. Прикоснитесь к **↑** (HOME) → **⚙** (НАСТРОЙКИ) → [НАСТ.ЧАС/ **А** ЯЗ.] → [УСТАН ЗОНЫ] и [ЛЕТНЕЕ ВРЕМЯ] (стр. 97).

Разница во времени в различных регионах мира

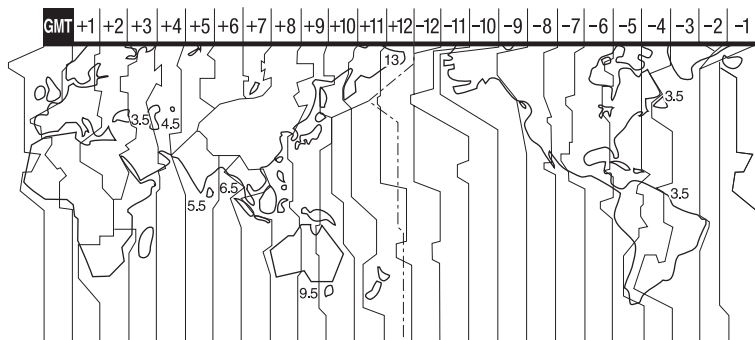

Разница времени	Настройка региона
GMT	Лисабон, Лондон
+01:00	Берлин, Париж
+02:00	Хельсинки, Каир, Стамбул
+03:00	Москва, Найроби
+03:30	Тегеран
+04:00	Абу-Даби, Баку
+04:30	Кабул
+05:00	Карачи, Исламабад
+05:30	Калькутта, Нью-Дели
+06:00	Алма-Ата, Дакка
+06:30	Раунгун
+07:00	Бангкок, Джакарта
+08:00	Гонконг, Сингапур, Пекин
+09:00	Сеул, Токио
+09:30	Аделаида, Дарвин
+10:00	Мельбурн, Сидней

Разница времени	Настройка региона
+11:00	Соломоновы острова.
+12:00	Фиджи, Веллингтон
-12:00	Эниветок, Кваджалейн
-11:00	О-в Мидуэй, Самоа
-10:00	Гавайи
-09:00	Аляска
-08:00	Лос-Анджелес, Тихуана
-07:00	Денвер, Аризона
-06:00	Чикаго, Мехико
-05:00	Нью-Йорк, Богота
-04:00	Сантьяго
-03:30	Сент-Джонс
-03:00	Бразилия, Монтовидео
-02:00	Фернанду-ди-Норонья
-01:00	Азорские острова, Острова Зеленого Мыса

Структура файлов и папок во внутренней памяти (DCR-DVD410E/DVD810E) или карте памяти “Memory Stick PRO Duo”

Структура файлов/папок показана ниже. Во время записи/воспроизведения изображений на видеокамере обычно у вас нет необходимости знать структуру файлов/папок. Для просмотра неподвижных изображений или фильмов на компьютере, см. “Руководство по PMB” на прилагаемом CD-ROM, а затем используйте прилагаемую прикладную программу.

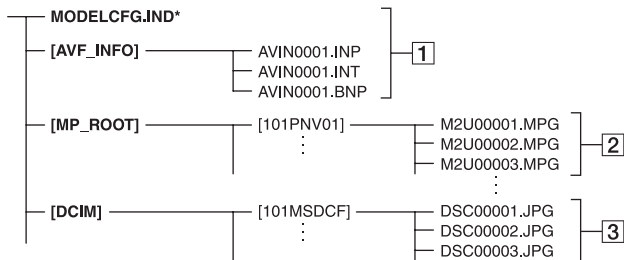

* Только внутренняя память (DCR-DVD410E/DVD810E)

1 Файлы баз данных изображений

В случае удаления этих файлов запись/воспроизведение изображений будет выполняться неправильно. По умолчанию эти файлы скрыты и обычно не отображаются.

2 Файлы фильмов (файлы MPEG2)

Расширение файлов - “.MPG”. Максимальный размер составляет 2 Гб. Если размер файла превысит 2 Гб, файл будет разделен на части.

Номера файлов увеличиваются автоматически. Когда число файлов превысит 9999, будет создана другая папка для записи новых файлов фильмов.

Имена папок назначаются по нарастающей: [101PNV01] → [102PNV01]

3 Файлы неподвижных изображений (файлы JPEG)

Расширение файлов - “.JPG”. Номера файлов увеличиваются автоматически. Когда число файлов превысит 9999, будет создана другая папка для сохранения новых файлов изображений.

Имена папок назначаются по нарастающей: [101MSDCF] → [102MSDCF]

- Вы можете получить доступ к носителю в видеокамере с компьютера, подключенного с помощью USB-кабеля (стр. 109).
- Не изменяйте файлы или папки на видеокамере с компьютера. Файлы изображений могут быть повреждены или не смогут быть воспроизведены.
- Мы, (компания Sony), не будем нести ответственности за результаты обращения с данными на носителе в видеокамере с компьютера.
- При удалении файлов изображений выполните действия, указанные на стр. 56. Не удаляйте файлы изображений на

носителя в видеокамере непосредственно с компьютера.

- Не форматируйте носитель в видеокамере при помощи компьютера. В работе видеокамеры могут возникнуть сбои.
- Не копируйте файлы на карту “Memory Stick PRO Duo” в видеокамере непосредственно с компьютера. Мы, (компания Sony), не будем нести ответственности за результаты таких действий.

Уход и меры предосторожности

О диске

См. стр. 14 для дополнительной информации о дисках, которые вы можете использовать с вашей видеокамерой.

Примечания по эксплуатации

- Удерживайте диск за края, слегка поддерживая отверстие в центре. Не затрагивайте до стороны для записи (сторона, противоположная стороне с печатью при использовании одностороннего диска).



- Прежде, чем начать съемку, очистите диск от пыли и отпечатков пальцев с помощью мягкой ткани. В противном случае у вас могут возникнуть проблемы с записью и воспроизведением этого диска, в некоторых ситуациях.
- Установив диск в видеокамеру, нажмите на него до щелчка. При появлении на экране ЖКД сообщения [C:13:□□], откройте крышку отсека для дисков и установите диск снова.
- Не используйте клейкий материал, например наклейки на поверхности диска. Вследствие этого диск может потерять балансировку, что может привести к неисправности диска или видеокамеры.

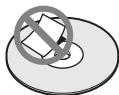

Использование двусторонних дисков

Двусторонние диски позволяют производить запись на обе стороны диска.

■ Запись на сторону A

Расположите диск, направив его стороной с символом **A** в центре стороной наружу, до щелчка.

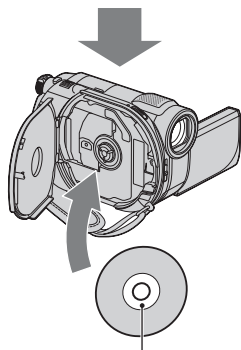
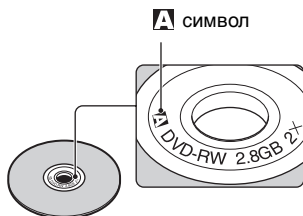

Расположите символом **A** наружу. Запись производится на обратную сторону.

- Если вы используете двусторонний диск, старайтесь не запачкать поверхность отпечатками пальцев.
- Если вы используете двусторонний диск, запись/воспроизведение производится только на эту сторону. Вы не можете переключиться на запись/воспроизведение другой стороны, не извлекая диск из видеокамеры. После завершения записи/воспроизведения одной стороны, извлеките диск и переверните его для доступа к другой стороне.
- Выполните следующие операции на каждой из сторон двустороннего диска.
 - Закрытие сессии записи (стр. 76)
 - Форматирование (стр. 81)
 - Открытие (стр. 83)

Уход и хранение дисков

- Поддерживайте чистоту диска, во избежание ухудшения качества воспроизведения изображения и звука.
- Очищайте диск с помощью мягкой ткани. Протирайте диск в направлении от центра. Если диск запачкан, протрите его мягкой тканью, слегка увлажненной водой, затем вытрите влагу сухой мягкой тканью. Не используйте растворители, например, бензол, очистители, предназначенные для виниловых пластинок или антистатические аэрозоли, т.к. они могут вызвать повреждение диска.



- Не подвергайте диск воздействию прямых солнечных лучей и не оставляйте его в месте с повышенной влажностью.
- При переноске или хранении диска, его необходимо положить в футляр.
- Если вы хотите написать на одностороннем диске буквы или оставить отметки, пишите только на стороне для печати, используя масляный маркер, и не дотрагивайтесь до чернил, пока они не высохнут. Не нагревайте диск и не используйте инструменты с тонким наконечником, например шариковые ручки. Не сушите поверхность, путем нагревания. Вы не можете писать и оставлять пометки на двусторонних дисках.

О карте памяти “Memory Stick”

Карта памяти “Memory Stick” - это компактный портативный носитель большой емкости на базе микрочипа, предназначенный для записи данных. С вашей видеокамерой вы можете использовать только карту “Memory Stick Duo”, размер которой составляет только половину

стандартной карты “Memory Stick”. Однако мы не гарантируем, что все типы карт памяти “Memory Stick Duo” будут работать на вашей видеокамере.

Типы карт памяти “Memory Stick”	Записи/ Воспроизведение
“Memory Stick Duo” (с MagicGate)	-
“Memory Stick PRO Duo”	○
“Memory Stick PRO-HG Duo”	○*

* Ваша видеокамера не совместима с параллельной 8-битной передачей данных, однако может выполнять 4-битную параллельную передачу данных, используемую картой памяти “Memory Stick PRO Duo”.

- Это изделие не может записывать или воспроизводить данные, использующие технологию “MagicGate”. “MagicGate” - это технология защиты авторских прав, которая записывает и передает содержание в зашифрованном формате.
- Данное изделие совместимо с “Memory Stick Micro” (“M2”). “M2” - это сокращение от “Memory Stick Micro”.
- Совместимость с видеокамерой карты памяти “Memory Stick PRO Duo”, отформатированной на компьютере (Windows OS/Mac OS), не гарантируется.
- Скорость чтения/записи данных зависит от сочетания карты памяти “Memory Stick PRO Duo” с используемым продуктом, совместимым с “Memory Stick PRO Duo”.
- Повреждение или утрата данных может произойти в следующих случаях (компенсация за утрату данных не производится):
 - Если вы извлекаете карту “Memory Stick PRO Duo” или выключаете видеокамеру когда камера считывает или записывает файлы изображений на карту “Memory Stick PRO Duo” (когда индикатор доступа светится или мигает).

- Если карта памяти “Memory Stick PRO Duo” используется рядом с магнитами или источниками магнитных полей.
- Рекомендуется делать резервные копии важных данных на жестком диске компьютера.
- Не прилагайте больших усилий, делая записи в области для надписей карты памяти “Memory Stick PRO Duo”.
- Не прикрепляйте никаких этикеток на саму карту памяти “Memory Stick PRO Duo” или на адаптер Memory Stick Duo.
- При переноске или хранении карты памяти “Memory Stick PRO Duo” ее необходимо положить в футляр.
- Не допускайте контакта металлических предметов с контактами карты и не прикасайтесь к ним.
- Не сгибайте, не роняйте и не подвергайте карту памяти “Memory Stick PRO Duo” значительным усилиям.
- Не разбирайте и не модифицируйте карту памяти “Memory Stick PRO Duo”.
- Не подвергайте карту памяти “Memory Stick PRO Duo” воздействию влаги.
- Храните карту памяти “Memory Stick PRO Duo” в месте, недоступном для детей. Они могут случайно проглотить ее.
- Не вставляйте посторонние предметы (кроме карты памяти “Memory Stick PRO Duo”) в слот для карты памяти Memory Stick Duo. Это может привести к неисправности.
- Не используйте и не храните карту памяти “Memory Stick PRO Duo” в следующих местах.
 - В местах, подверженных воздействию исключительно высоких температур, например, в автомобиле, припаркованном в солнечном месте.
 - Под прямыми солнечными лучами
 - В местах с исключительно высокой влажностью или подверженных воздействию агрессивных газов.

■ Адаптер для Memory Stick Duo

- При использовании карты памяти “Memory Stick PRO Duo” на стандартном устройстве, совместимом с “Memory Stick”, карту памяти “Memory Stick PRO Duo” необходимо установить в адаптер для Memory Stick Duo.

- При установке карты памяти “Memory Stick PRO Duo” в адаптер для Memory Stick Duo убедитесь в правильности направления карты памяти “Memory Stick PRO Duo”, затем вставьте ее до упора. Неправильная установка может привести к неисправности. При значительных усилиях, прилагаемых к карте памяти “Memory Stick PRO Duo” при ее установке в адаптер Memory Stick Duo неправильной стороной, можно повредить карту памяти “Memory Stick PRO Duo”.
- Не устанавливайте адаптер для Memory Stick Duo в устройство без карты памяти “Memory Stick PRO Duo”, установленной в устройство, совместимое с “Memory Stick”. Такие действия могут привести к неисправности устройства.

■ Карта памяти “Memory Stick PRO Duo”

- С вашей видеокамерой могут использоваться карты памяти объемом до 8 ГБ формата “Memory Stick PRO Duo” и “Memory Stick PRO-HG Duo”.

Примечания по использованию карты “Memory Stick Micro”

- Для использования карты “Memory Stick Micro” с камерой, вам необходим Duo-размерный M2 адаптер. Вставьте карту памяти “Memory Stick Micro” в адаптер для Duo-размерного M2 адаптера, а затем вставьте адаптер в слот для Memory Stick Duo. Если вы вставите карту “Memory Stick Micro” в видеокамеру без использования Duo-размерного M2 адаптера, вы, возможно, не сможете извлечь ее из видеокамеры.
- Храните карту памяти “Memory Stick Micro” в месте, недоступном для детей. Они могут случайно проглотить ее.

Совместимость данных изображения

- Файлы данных изображений, записанные на карту памяти “Memory Stick PRO Duo” с помощью видеокамеры, соответствуют универсальному стандарту “Design rule for Camera File system”, установленному JEITA (Japan Electronics and Information Technology Industries Association).
- На вашей видеокамере вы не сможете воспроизводить неподвижные изображения, записанные на других устройствах (DCR-TRV900E или DCS-D700/D770), не соответствующих универсальному стандарту. (Эти модели не продаются в некоторых регионах.)
- Если карта памяти “Memory Stick PRO Duo”, использовавшаяся в другом устройстве, не работает, отформатируйте ее с помощью видеокамеры (стр. 81). Помните, что форматирование удаляет всю информацию на карте памяти “Memory Stick PRO Duo”.
- Возможно, вы не сможете воспроизвести изображения на вашей видеокамере в следующих случаях:
 - Если данные изображений были изменены на компьютере.
 - если данные изображений были записаны на других устройствах.

О батарее “InfoLITHIUM”

Видеокамера работает только с батареями “InfoLITHIUM” (серия H). Батареи “InfoLITHIUM” серии H помечены знаком .

Что представляет собой батарея “InfoLITHIUM”?

Батарея “InfoLITHIUM” - это ионно-литиевая батарея, имеющая функцию передачи информации об условиях эксплуатации с видеокамеры на адаптер переменного тока/зарядное устройство и обратно. Батарея “InfoLITHIUM” рассчитывает потребление электроэнергии исходя из условий

эксплуатации видеокамеры и отображает оставшееся время работы батареи в минутах. При использовании адаптера переменного тока/зарядного устройства отображается оставшееся время работы батареи и время зарядки.

Зарядка батареи

- Перед использованием видеокамеры обязательно зарядите батарею.
- Мы рекомендуем выполнять зарядку батареи при температуре окружающей среды от 10 °C до 30 °C до тех пор, пока не погаснет индикатор CHG (зарядка). При зарядке батареи при температуре, выходящей за пределы указанного интервала, возможно, не удастся зарядить батарею надлежащим образом.
- После завершения зарядки, отключите адаптер переменного тока от гнезда DC IN на вашей видеокамере или отключите батарею.

Эффективное использование батареи



- Эффективность действия батареи уменьшается при температуре окружающей среды 10 °C и ниже, сокращается также время использования батареи. В этом случае, чтобы увеличить время использования батареи, выполните одно из следующих действий:
 - чтобы согреть батарею, положите ее в карман и подсоедините ее к видеокамере непосредственно перед началом съемки;
 - используйте батарею большой емкости: NP-FH70/NP-FH100 (приобретается дополнительно).
- Частое использование экрана ЖКД или функций воспроизведения, ускоренной перемотки вперед и назад приводит к более быстрой разрядке батареи. Мы рекомендуем использовать батарею большой емкости: NP-FH70/NP-FH100 (приобретается дополнительно).

- Если видеокamera не используется для записи или воспроизведения, устанавливайте переключатель POWER в положение OFF (CHG). Батарея также разряжается, если видеокamera находится в режиме ожидания записи или паузы при воспроизведении.
- Имейте запасные заряженные батареи, обеспечивающие время записи, в 2 или 3 раза превышающее ожидаемое время записи и выполняйте пробную запись.
- Не подвергайте батарею воздействию воды. Батарея не является водостойкой.

Об индикаторе оставшегося времени работы батареи

- Если питание отключается, несмотря на то, что индикатор оставшегося времени работы батареи показывает достаточный уровень заряда для работы видеокamеры, снова полностью зарядите батарею. Оставшееся время работы батареи будет отображаться правильно. Однако следует отметить, что при использовании батареи в течение длительного времени при высокой температуре, при ее хранении в течение длительного времени в полностью заряженном состоянии или при ее частом использовании индикация батареи может не восстановиться. Используйте индикацию оставшегося времени работы батареи только как приблизительный показатель.
- Индикатор низкого заряда батареи , мигает даже если заряда батареи достаточно для 20 минут работы, в зависимости от условий работы и окружающей температуры.

Хранение батареи

- Если батарея не используется в течение длительного времени, один раз в год полностью заряжайте ее и используйте на видеокamере для поддержания ее нормальной работы. Для хранения батареи отсоедините ее от видеокamеры и поместите в сухое прохладное место.
- Для полной разрядки батареи, подключенной к видеокamере, прикоснитесь к  (HOME) →  (НАСТРОЙКИ) → [ОБЩИЕ НАСТР.] → [АВТОВЫКЛ] →

[НИКОГДА] и оставьте видеокamеру в режиме ожидания записи до отключения питания (стр. 98).

Срок службы батареи

- С течением времени и в процессе эксплуатации емкость батареи постепенно снижается. Когда время работы батареи между зарядками значительно сокращается, это, возможно, свидетельствует о необходимости ее замены на новую.
- Срок службы батареи зависит от условий хранения, эксплуатации и окружающей среды.

Обращение с видеокamерой

Использование видеокamеры и уход за ней

- Не используйте и не храните видеокamеру и принадлежности в следующих местах:
 - В местах со слишком высокой или низкой температурой или высокой влажностью. Никогда не оставляйте их в местах, где температура поднимается выше 60°C, например, под воздействием прямых солнечных лучей, рядом с нагревательными приборами или в автомобиле, припаркованном на солнце. Это может привести к их неисправности или деформации.
 - Рядом с источниками сильных магнитных полей или механической вибрации. Это может привести к неисправности видеокamеры.
 - Рядом с источниками радиоволн или радиации. Видеокamera может не записать изображение должным образом.
 - Рядом с приемниками АМ и видеоборудованием. Могут возникать помехи.
 - На песчаном пляже или в каком-либо пыльном месте. Если в видеокamеру попадет песок или пыль, это может привести к ее неисправности. Иногда такую неисправность устранить невозможно.

- Рядом с окнами или вне помещения, где прямой солнечный свет может попасть на экран ЖКД, видоискатель или объектив. Это повреждает матрицу видоискателя или экрана ЖКД.
- Используйте для вашей видеокамеры питание от Постоянного тока 6,8 В/7,2 В (батарея) или Постоянного тока 8,4 В (адаптер переменного тока).
- Для работы от источника DC или переменного тока используйте принадлежности, рекомендуемые в данной инструкции по эксплуатации.
- Не подвергайте видеокамеру воздействию влаги, например, дождя или морской воды. Попадание влаги в видеокамеру может привести к ее неисправности. Иногда такую неисправность устранить невозможно.
- В случае попадания внутрь корпуса инородного твердого предмета или жидкости выключите видеокамеру и перед дальнейшей эксплуатацией передайте ее дилеру Sony для проверки.
- Избегайте грубого обращения с видеокамерой, не разбирайте, не модифицируйте ее, оберегайте от ударов и падений, не наступайте на нее. Будьте особенно осторожны с объективом.
- Когда видеокамера не используется, установите переключатель POWER в положение OFF (CHG).
- Не заворачивайте видеокамеру, например, в полотенце, и не эксплуатируйте ее в таком состоянии. Это может привести к повышению температуры внутри видеокамеры.
- При отсоединении шнура питания тяните его за штекер, а не за шнур.
- Будьте осторожны, не ставьте на шнур питания тяжелые предметы, которые могут его повредить.
- Содержите металлические контакты в чистоте.
- Храните пульт дистанционного управления и батарею типа “таблетка” в недоступном для детей месте. При случайном проглатывании батареи немедленно обратитесь к врачу (DCR-DVD310E/DVD410E/DVD710E/DVD810E).
- При утечке электролита из батарей выполните следующие действия:

- обратитесь в местный авторизованный сервисный центр Sony.
- смойте электролит, попавший на кожу.
- при попадании жидкости в глаза промойте их большим количеством воды и обратитесь к врачу.

■ Если видеокамера не используется в течение длительного времени

- Периодически включайте видеокамеру и воспроизводите или записывайте на ней изображения в течение примерно 3 минут.
- Извлеките диск из видеокамеры.
- Полностью разрядите батарею перед тем, как поместить ее на хранение.

Конденсация влаги

Если ваша видеокамера была занесена из холодного места в теплое, внутри видеокамеры, на поверхности диска и на объективе может конденсироваться влага. Это может привести к неисправности видеокамеры.

■ Если возникла конденсация влаги

Выключите видеокамеру и оставьте ее приблизительно на 1 час.

■ Примечание по конденсации влаги

Влага может образоваться, если переместить видеокамеру из холодного места в теплое (или наоборот), или при использовании видеокамеры во влажном месте в следующих случаях:

- видеокамера принесена с лыжного склона в помещение, где работает обогреватель.
- видеокамера принесена из автомобиля или помещения, в котором работает кондиционер, в жаркое место вне помещения.
- видеокамера используется после грозы или дождя.
- видеокамера используется в очень жарком и влажном месте.

■ Предотвращение конденсации влаги

Если видеочамера принесена из холодного места в теплое, положите видеочамеру в полиэтиленовый пакет и герметично закройте его. Извлеките видеочамеру из полиэтиленового пакета, когда температура воздуха внутри пакета достигнет температуры окружающего воздуха (приблизительно через 1 час).

Экран ЖКД

- Не допускайте чрезмерного надавливания на экран ЖКД, так как это может привести к неисправности.
- При эксплуатации видеочамеры в холодном месте на экране ЖКД может появляться остаточное изображение. Это не является неисправностью.
- При использовании видеочамеры задняя сторона экрана ЖКД может нагреваться. Это не является неисправностью.

■ Очистка экрана ЖКД

Если на экране ЖКД появятся отпечатки пальцев или пыль, рекомендуется воспользоваться мягкой тканью для его чистки. При использовании комплекта для чистки ЖКД (приобретается дополнительно) не наносите чистящую жидкость непосредственно на экран ЖКД. Используйте чистящую бумагу, смоченную жидкостью.

■ Регулировка сенсорной панели (КАЛИБРОВКА)

Кнопки на сенсорной панели могут работать неправильно. В этом случае выполните описанную ниже процедуру. При ее выполнении рекомендуется подключить видеочамеру к электрической розетке с помощью прилагаемого к ней адаптера переменного тока.

- ① Включите видеочамеру.

- ② Прикоснитесь к  (HOME) →  (НАСТРОЙКИ) → [ОБЩИЕ НАСТР.] → [КАЛИБРОВКА].



- ③ 3 раза прикоснитесь к знаку “x”, показываемому на экране уголком карты памяти “Memory Stick PRO Duo” или другим подобным предметом. Положение отметки “x” изменится.

Прикоснитесь к [ОТМЕНА] для отмены.

Если вы нажали не в нужном месте, попробуйте выполнить калибровку еще раз.

⚡ Примечания

- Не используйте для калибровки предметы с острым концом. Это может привести к повреждению экрана ЖКД.
- Калибровку экрана ЖКД нельзя выполнять, если он повернут или закрыт экраном наружу.

Обращение с корпусом

- Если корпус видеочамеры загрязнен, очистите его с помощью мягкой ткани, слегка смоченной в воде, а затем протрите мягкой сухой тканью.
- Во избежание повреждения корпуса не следует:
 - Использовать химические вещества, например, разбавитель, бензин или спирт, химические салфетки, репелленты, инсектициды или фотозащитный состав
 - Прикасаться к камере, если на руках остались вышеперечисленные вещества
 - Допускать соприкосновения корпуса камеры с резиновыми или виниловыми предметами в течение длительного времени

На линзах оптического датчика

- Не дотрагивайтесь до линз датчика внутри отсека для дисков. Во избежание скопления пыли, не открывайте крышку отсека для дисков, за исключением случаев, когда вы извлекаете или вставляете диск.
- Если ваша видеокамера не работает из-за загрязнения линз оптического датчика, прочистите их продувкой для камеры (дополнительное оборудование). Не прикасайтесь непосредственно к линзам оптического датчика во время чистки, так как это может привести к неисправности камеры.

Линза лазерного датчика

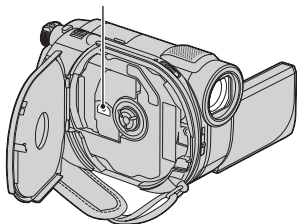

Уход за объективом и его хранение

- Протирайте поверхность объектива мягкой тканью в следующих случаях:
 - если на поверхности объектива имеются отпечатки пальцев;
 - в жарких или влажных местах;
 - при использовании объектива в таких местах, где он может подвергаться воздействию соленого воздуха, например, на морском побережье.
- Храните объектив в хорошо проветриваемом месте, защищенном от грязи и пыли.
- Во избежание появления плесени периодически чистите объектив, как рекомендовано выше. Рекомендуется включать видеокамеру и пользоваться ею примерно один раз в месяц для поддержания видеокамеры в оптимальном состоянии в течение длительного времени.

Чистка видеокамеры внутри

Удаляйте скопления пыли внутри видеокамеры, выполняя следующие действия.

- ① Выдвиньте видоискатель.
- ② Нажимая на выступ внизу видоискателя с помощью предмета с тонким кончиком, например, шариковой ручки, вытащите блок тубуса в направлении стрелки.

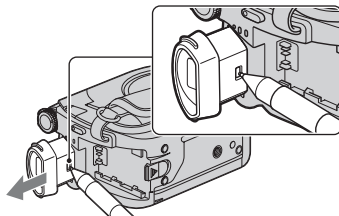

- ③ Удалите пыль с блока тубуса с помощью продувки для камеры и т.п.

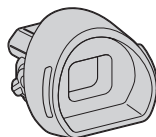

- ④ Задвиньте видоискатель назад в корпус видеокамеры.
- ⑤ Удалите пыль из внутренней области, где был присоединен блок видоискателя, с помощью продувки для камеры и т.п.

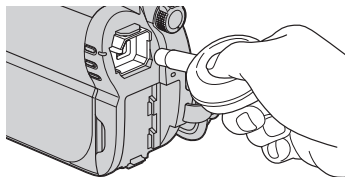

- ⑥ Присоедините блок тубуса к видеискателю, нажав на него до щелчка.

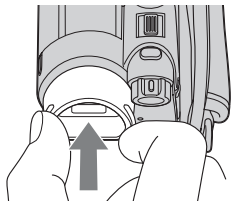

⚡ Примечания

- Блок тубуса является высокоточной деталью. Не разбирайте его.
- Не дотрагивайтесь непосредственно до линз блока тубуса.

Зарядка предварительно установленной аккумуляторной батареи

Видеокамера оснащена предварительно установленной аккумуляторной батареей, обеспечивающей сохранение даты, времени и других настроек, даже при установке переключателя POWER в положение OFF (CHG).

Предварительно установленная аккумуляторная батарея подзаряжается, пока видеокамера подключена к сети электропитания через адаптер переменного тока или при подключенной к видеокамере батарее. Предварительно установленная аккумуляторная батарея полностью разрядится примерно через **3 месяца**, если видеокамера совсем не будет использоваться. Используйте видеокамеру после зарядки предварительно установленной аккумуляторной батареи. Однако даже если предварительно установленная аккумуляторная батарея разряжена, это не оказывает

влияния на работу видеокамеры, если только вы не записываете дату.

■ Процедуры

Подключите видеокамеру к электрической розетке с помощью прилагаемого адаптера переменного тока, и оставьте ее более чем на 24 часа с переключателем POWER, установленным в положение OFF (CHG).

Технические характеристики

Система

Формат видеосжатия

MPEG2/JPEG (Неподвижные изображения)

Формат аудиосжатия

DCR-DVD110E/DVD610E
Dolby Digital 2-канальный
Dolby Digital Stereo Creator

DCR-DVD115E/DVD310E/DVD410E/
DVD710E/DVD810E
Dolby Digital 2/5.1-канальный
Dolby Digital 5.1 Creator

Видеосигнал

Цветовая схема PAL, стандарт CCIR

Внутренняя память (DCR-DVD410E/ DVD810E)

8 Гб

При измерении емкости носителя 1 Гб равняется 1 миллиарду байтов, некоторое количество которых используется для управления данными.

Совместимые диски

8 см DVD-RW/DVD+RW/DVD-R/
DVD+R DL

Формат записи фильмов

Внутренняя память (DCR-DVD410E/
DVD810E)
MPEG2-PS

Диск

DVD-RW: DVD-VIDEO (Режим VIDEO), DVD-Video Recording (Режим VR)

DVD+RW: DVD+RW Видео
DVD-R/DVD+R DL: DVD-VIDEO

“Memory Stick PRO Duo”
MPEG2-PS

Формат записи неподвижных изображений:

Exif Ver.2.2*

Видеоискатель

Электронический видеоискатель (цветной)

Формирователь изображения

DCR-DVD110E/DVD115E/DVD610E
2,25 мм (тип 1/8) CCD (Charge Coupled Device)

Общие:

Приблизительно 800 000 пикселей
Эффективно (Фильм, 16:9)
Приблизительно 490 000 пикселей

Эффективно (Неподвижное изображение, 16:9)

Приблизительно 310 000 пикселей

Эффективно (Неподвижное изображение, 4:3)

Приблизительно 410 000 пикселей

DCR-DVD310E/DVD410E/DVD710E/
DVD810E

3 мм (1/6 тип) CCD (Charge Coupled Device)

Общие:

Приблизительно 1 070 000 пикселей
Эффективно (Фильм, 16:9)

Приблизительно 670 000 пикселей

Эффективно (Неподвижное изображение, 16:9)

Приблизительно 750 000 пикселей

Эффективно (Неподвижное изображение, 4:3)

Приблизительно 1 000 000 пикселей

Объектив

Carl Zeiss Vario-Tessar

DCR-DVD110E/DVD115E/DVD610E

Оптический: 40x, Цифровой: 80x, 2 000x

DCR-DVD310E/DVD410E/DVD710E/
DVD810E

Оптический: 25x, Цифровой: 50x, 2 000x

Диаметр фильтра: 30 мм

Фокусное расстояние

DCR-DVD110E/DVD115E/DVD610E

F 1,8 – 4,1

f = 1,9 - 76 мм

При конвертировании на 35 мм фотокамеру
Для фильмов:

41 - 1 640 мм (16:9)

Для фотографий:

48 - 1 920 мм (4:3)

DCR-DVD310E/DVD410E/DVD710E/
DVD810E

F 1,8 - 3,2

f = 2,5 - 62,5 мм

При конвертировании на 35 мм фотокамеру
Для фильмов:

41 - 1 189 мм (16:9)**

Для фотографий:

36 - 900 мм (4:3)

Цветовая температура

[АВТО], [1 НАЖАТИЕ],
[ПОМЕЩЕНИЕ] (3 200 К), [УЛИЦА]
(5 800 К)

Минимальная освещенность

DCR-DVD110E/DVD115E/DVD610E
6 лк (люкс) (АВТ.МЕДЛ.ЗТВ ВКЛ,
величина выдержки 1/25 сек.)
0 лк (люкс) (при использовании
функции NightShot plus)

DCR-DVD310E/DVD410E/DVD710E/
DVD810E
8 лк (люкс) (АВТ.МЕДЛ.ЗТВ ВКЛ,
величина выдержки 1/25 сек.)
0 лк (люкс) (при использовании
функции NightShot plus)

* “Exif” это файловый формат,
установленный ассоциацией JEITA
(Japan Electronics and Information
Technology Industries Association). Файлы
в данном формате могут содержать
дополнительную информацию, например
информацию о настройках видеокамеры
во время съемки.

**Значение фокусного расстояния является
реальным значением, вычисляемым по
широкоугольным показателям пикселей.

• Произведено по лицензии Dolby
Laboratories.

Разъемы входных/выходных сигналов

Дистанционный соединитель A/V

Выход аудио/видео

разъема USB

мини-B
(DCR-DVD110E/DVD115E/DVD310E/
DVD410E:Только для выхода)

Экран ЖКД

Изображение

6,8 см (2,7 тип, формат 16:9)

Общее количество пикселей

123 200 (560 × 220)

Общие технические характеристики

Требования к источнику питания

6,8 В/7,2 В постоянного тока (батарея)
8,4 В постоянного тока (адаптер
переменного тока)

Средняя потребляемая мощность

Использование экрана ЖКД или
видеоискателя при нормальной яркости
DCR-DVD110E/DVD115E/DVD610E
ЖКД: 2,9 Вт
Видеоискатель: 2,7 Вт
DCR-DVD310E/DVD710E
ЖКД: 3,2 Вт
Видеоискатель: 2,8 Вт
DCR-DVD410E/DVD810E
ЖКД: 2,8 Вт
Видеоискатель: 2,4 Вт

Рабочая температура

0 °С - +40 °С

Температура хранения

-20 °С - +60 °С

Размеры (прибл.)

55 × 89 × 130 мм (Ш×В×Г), включая
выступающие части
55 × 89 × 130 мм (Ш×В×Г), включая
выступающие части с подключенной
аккумуляторной батареей NP-FH40

Вес (прибл.)

DCR-DVD110E/DVD115E/DVD610E
390 г (только основной блок)
440 г, включая аккумуляторную
батарею NP-FH40 и диск
DCR-DVD310E/DVD710E
400 г (только основной блок)
450 г, включая аккумуляторную
батарею NP-FH40 и диск
DCR-DVD410E/DVD810E
400 г (только основной блок)
445 г, включая аккумуляторную
батарею NP-FH40

Прилагающиеся принадлежности

См. стр. 21.

Адаптер переменного тока AC-L200/L200B

Требования к источнику питания

100 В - 240 В переменного тока, 50/60 Гц

Потребление тока

0,35 А - 0,18 А

Потребляемая мощность

18 Вт

Выходное напряжение

8,4 В* постоянного тока

Рабочая температура

0 °С - +40 °С

Температура хранения

-20 °С - +60 °С

Размеры (прибл.)

48 × 29 × 81 мм (Ш×В×Г), за исключением выступающих частей

Вес (прибл.)

170 г, за исключением шнура питания

* Чтобы ознакомиться с другими спецификациями, см. этикетку на адаптере переменного тока.

Перезаряжаемая батарея NP-FN40

Максимальное выходное напряжение

8,4 В постоянного тока

Выходное напряжение

7,2 В постоянного тока

Емкость

4,9 Втч (680 мАч)

Тип

Li-ion

Конструкция и характеристики могут изменяться без предварительного уведомления.

Товарные знаки

- Handycam” и **НАПРУСАМ** являются охраняемыми товарными знаками Sony Corporation.
- Memory Stick”, “”, “Memory Stick Duo”, “**MEMORY STICK DUO**”, “Memory Stick PRO Duo”, “**MEMORY STICK PRO DUO**”, “Memory Stick PRO-HG Duo”, “**MEMORY STICK PRO-HG DUO**”, “Memory Stick Micro”, “MagicGate”, “**MAGIC GATE**”, “MagicGate Memory Stick Duo” являются торговыми знаками или зарегистрированными торговыми знаками Sony Corporation.
- InfoLITHIUM” является товарным знаком Sony Corporation.
- DVD-RW, DVD+RW, DVD-R, и логотип DVD+R DL являются торговыми знаками.
- Dolby и символ double-D являются торговыми знаками Dolby Laboratories.
- Dolby Digital Stereo Creator и Dolby Digital 5.1 Creator являются торговыми знаками Dolby Laboratories.
- Microsoft, Windows, Windows Media, Windows Vista и DirectX являются зарегистрированными торговыми знаками или торговыми знаками Microsoft Corporation в Соединенных Штатах Америки или других странах.
- Macintosh и Mac OS являются зарегистрированными торговыми знаками Apple Inc. в США и других странах.
- Intel, Intel Core, и Pentium являются торговыми знаками или зарегистрированными торговыми знаками Intel Corporation или ее дочерних компаний в США и других странах.
- Adobe, логотип Adobe, и Adobe Acrobat являются зарегистрированными торговыми знаками или торговыми знаками Adobe Systems Incorporated в США или других странах.

Все названия изделий, упомянутые в данном руководстве, могут быть товарными знаками или зарегистрированными товарными знаками соответствующих компаний. Символы ™ и © упоминаются в данном руководстве не в каждом случае.

Примечания к лицензии

ЛЮБОЕ ИСПОЛЬЗОВАНИЕ
ДАННОГО ПРОДУКТА, ЗА
ИСКЛЮЧЕНИЕМ ИСПОЛЬЗОВАНИЯ
В ЛИЧНЫХ ЦЕЛЯХ КЛИЕНТА,
ЛЮБЫМ МЕТОДОМ,
СОГЛАСУЮЩИМСЯ СО
СТАНДАРТОМ MPEG-2
КОДИРОВАНИЯ
ВИДЕОИНФОРМАЦИИ ДЛЯ ЕЕ
ХРАНЕНИЯ НА НОСИТЕЛЯХ В
СЖАТОМ ВИДЕ, БЕЗОГОВОРЧНО
ЗАПРЕЩЕНО БЕЗ ЛИЦЕНЗИИ НА
СООТВЕТСТВУЮЩИЕ ПАТЕНТЫ ИЗ
ПАКЕТА ПАТЕНТОВ MPEG-2. ЭТУ
ЛИЦЕНЗИЮ МОЖНО ПРИОБРЕСТИ У
ОРГАНИЗАЦИИ MPEG LA, L.L.C., 250
STEELE STREET, SUITE 300, DENVER,
COLORADO 80206

Программное обеспечение “C Library”,
“Expat”, “zlib”, и “libjpeg” прилагается к
вашей видеокамере. Мы предоставляем это
программное обеспечение на основе
лицензионных соглашений с владельцами
авторских прав на него. По запросу
владельцев авторских прав на данные
программные приложения мы обязаны
предоставить вам следующую
информацию. Прочитайте следующие
разделы.

Прочитайте файл “license1.pdf” в папке
“License” на CD-ROM. Здесь приведены
лицензии (на английском языке) для
программного обеспечения “C Library”,
“Expat”, “zlib”, и “libjpeg”.

О прикладных программах GNU GPL/LGPL

Программное обеспечение, на которое
распространяются лицензии GNU General
Public License (далее называемые “GPL”) или
GNU Lesser General Public License
(далее называемые “LGPL”) поставляются
в видеокамере.

Это означает, что пользователь имеет
право на доступ, изменение и дальнейшее
распространение исходного кода для этих
программ на условиях прилагаемых
лицензий GPL/LGPL.

Исходный код доступен в Интернете. Для
загрузки, перейдите на следующий web-
сайт и выберите DCR-DVD810.

<http://www.sony.net/Products/Linux/>

Мы бы не хотели, чтобы пользователи
обращались к нам по поводу содержания
исходного кода.

Прочитайте файл “license2.pdf” в папке
“License” на CD-ROM. Здесь приведены
лицензии (на английском языке) для
программного обеспечения “GPL”, и
“LGPL”.

Для просмотра документа в формате PDF,
необходима программа Adobe Reader.
Если она не установлена на компьютере, ее
можно загрузить с web-сайта Adobe
Systems:

<http://www.adobe.com/>

Идентификация частей и элементов управления

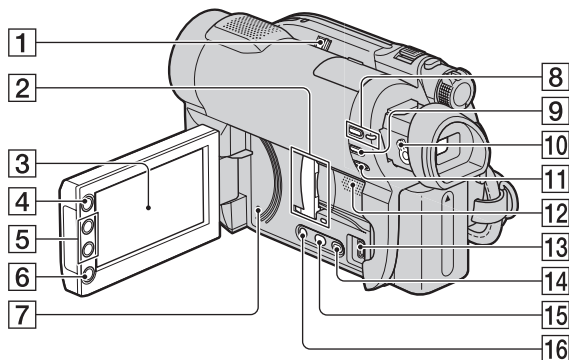

Числа в () указывают страницы для справок.

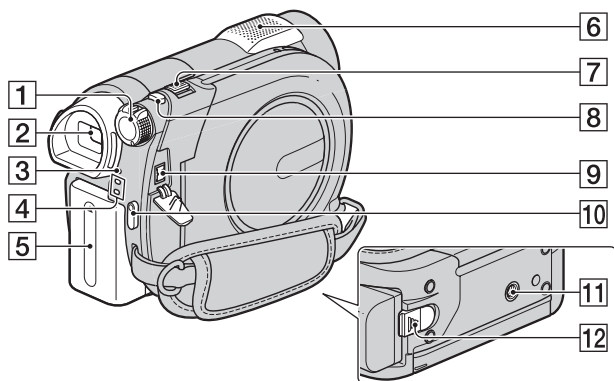

- | | |
|--|--|
| <p>1 Переключатель NIGHTSHOT PLUS (45)</p> <p>2 Слот/крышка и индикатор доступа к карте памяти Memory Stick Duo (35)
Индикаторы доступа ко внутренней памяти* и карте памяти “Memory Stick PRO Duo”.</p> <p>3 Экран ЖКД/сенсорная панель (18, 29)</p> <p>4 Кнопка HOME (19, 87)</p> <p>5 Кнопки масштабирования (44, 52)</p> <p>6 Кнопка START/STOP (38, 43)</p> <p>7 Кнопка RESET
Сброс всех установок, включая дату и время.</p> <p>8 Кнопка и индикатор QUICK ON (45)</p> <p>9 Кнопка EASY (38)</p> <p>10 Рычаг регулировки объектива видеосъемателя (30)</p> <p>11 Кнопка BACK LIGHT (46)</p> | <p>12 Динамик
Воспроизводимый звук поступает из динамика. Информацию по регулировке громкости см. на стр. 49.</p> <p>13 Разъем Ψ (USB) (73)
DCR-DVD110E/DVD115E/
DVD310E/DVD410E:
Только для выхода</p> <p>14 Кнопка ▶ (ПРОСМОТР ИЗОБРАЖЕНИЙ) (39, 47)</p> <p>15 Кнопка DUBBING * (61)</p> <p>16 Кнопка DISP/BATT INFO (23)</p> <p>* DCR-DVD410E/DVD810E</p> |
|--|--|

Идентификация частей и элементов управления (продолжение)



- 1 Переключатель POWER (27)
- 2 Видоискатель (30)
- 3 Индикатор CHG (зарядки) (22)
- 4 Индикаторы режимов  (фильм)/ (фото) (27)
- 5 Батарея (22)
- 6 Встроенный микрофон (44)
При подключении микрофон, совместимый с Active Interface Shoe* (приобретается дополнительно) будет иметь приоритет.
- 7 Рычаг привода трансфокатора (44, 52)
- 8 Кнопка PHOTO (38, 43)
- 9 Гнездо DC IN (22)
- 10 Кнопка START/STOP (38, 43)
- 11 Гнездо штатива
Закрепите штатив (дополнительное оборудование):
Длина винта должна быть не более 5,5 мм) в гнезде штатива с помощью винта штатива.
- 12 Рычаг BATT (отсоединение батареи) (23)

* DCR-DVD310E/DVD410E/DVD710E/
DVD810E

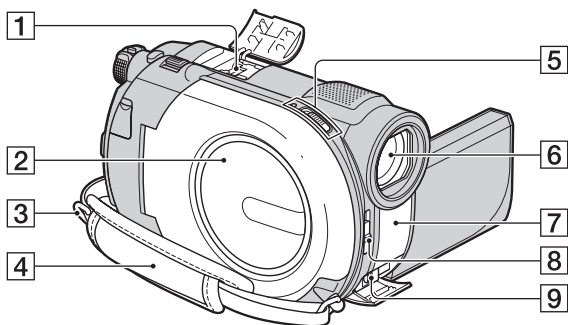

1 Active Interface Shoe  *

Active Interface Shoe подает питание для внешних дополнительных устройств, таких как видеоосвещение, вспышка или микрофон. Дополнительную принадлежность можно включить или отключить с помощью переключателя POWER видеокамеры. Подробную информацию см. в инструкции по эксплуатации, прилагаемой к дополнительному устройству.

Active Interface Shoe оборудован предохранительным устройством, обеспечивающим надежную установку дополнительного устройства. Для подключения дополнительного устройства нажмите его вниз и сдвиньте до упора, а затем затяните винт. Для снятия вспомогательного устройства ослабьте винт, а затем нажмите его вниз и вытащите.

- При записи фильмов с использованием внешней вспышки (приобретается дополнительно), подсоединенной к держателю, выключите питание внешней вспышки во избежание записи шума зарядки вспышки.
- При подключении, внешний микрофон (приобретается

дополнительно) имеет приоритет перед встроенным микрофоном (стр. 44).

- 2** Крышка отсека для дисков 33
- 3** Крючок для плечевого ремня
Прикрепите плечевой ремень (приобретается дополнительно).
- 4** Ремень для руки (30)
- 5** Переключатель крышки отсека для дисков OPEN и индикатор ACCESS (33)
- 6** Объектив (объектив Carl Zeiss) (7)
- 7** Инфракрасный порт/Датчик дистанционного управления*
Для управления видеокамерой направьте пульт дистанционного управления * (стр. 148) на датчик дистанционного управления.
- 8** Переключатель LENS COVER (29)
- 9** Дистанционный соединитель A/V (53, 70)
Подключение дополнительных принадлежностей.

* DCR-DVD310E/DVD410E/DVD710E/DVD810E

Пульт дистанционного управления (DCR-DVD310E/ DVD410E/DVD710E/DVD810E)

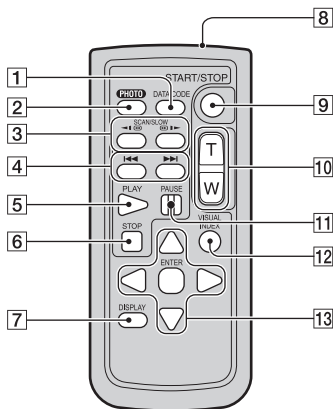

1 Кнопка DATA CODE (94)

При нажатии данной кнопки во время воспроизведения отображаются дата и время или данные записанных изображений в соответствии с настройками камеры.

2 Кнопка PHOTO (38, 43)

При нажатии данной кнопки отображаемое на экране изображение будет записано в качестве неподвижного изображения.

3 Кнопки SCAN/SLOW (39, 48)

4 Кнопки ◀◀ / ▶▶ (Предыдущее/ Следующее) (39, 48)

5 Кнопка PLAY (39, 48)

6 Кнопка STOP (39, 48)

7 Кнопка DISPLAY (23)

8 Передатчик

9 Кнопка START/STOP (38, 43)

10 Кнопки масштабирования (44, 52)

11 Кнопка PAUSE (39, 48)

12 Кнопка VISUAL INDEX (39, 47)

Отображение экрана VISUAL INDEX, при нажатии во время воспроизведения.

13 Кнопки ◀ / ▶ / ▲ / ▼ / ENTER

При нажатии любой из этих кнопок на экране VISUAL INDEX/Указатель лиц/Указатель катушки пленки/Списка воспроизведения на экране ЖКД отображается оранжевая рамка. Выберите желаемую кнопку или позицию при помощи ◀ / ▶ / ▲ / ▼, затем нажмите ENTER для того, чтобы войти.

⚡ Примечания

- Перед использованием пульта дистанционного управления удалите изоляционную пленку.

Изоляционная пленка



- Для управления видеокамерой направьте пульт дистанционного управления на датчик дистанционного управления (стр. 147).
- Если в течение определенного периода времени с пульта дистанционного управления не посылается команда, оранжевая рамка исчезает. При повторном нажатии на любую из кнопок ◀ / ▶ / ▲ / ▼, или ENTER, рамка появится в том положении, в котором она отображалась в предыдущий раз.
- Вы не можете выбрать некоторые кнопки на экране ЖКД при помощи ◀ / ▶ / ▲ / ▼.

Замена батареи пульта дистанционного управления

- 1 Нажав на выступ, подцепите ногтем и извлеките держатель батареи.
- 2 Вставьте новую батарею стороной со знаком плюс (+) вверх.
- 3 Вставьте держатель батареи на место в пульт дистанционного управления до щелчка.

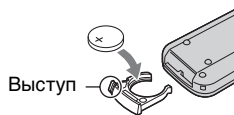

ПРЕДУПРЕЖДЕНИЕ

При неправильном обращении батарея может взорваться. Запрещается перезаряжать, разбирать и бросать в огонь.

- При уменьшении заряда литиевой батарейки расстояние действия пульта дистанционного управления может уменьшиться, или он может начать работать неправильно. В этом случае установите новую литиевую батарейку Sony CR2025. Использование батарей другого типа может привести к риску пожара или взрыва.

Индикаторы, отображаемые во время записи/воспроизведения

Запись фильмов

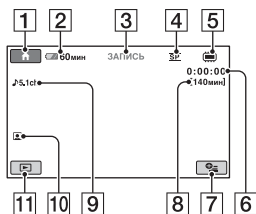

Запись неподвижных изображений

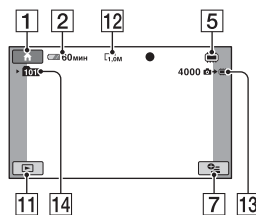

Просмотр фильмов

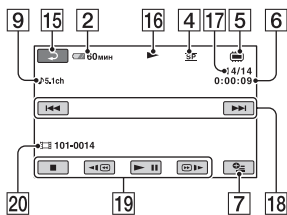

Просмотр неподвижных изображений

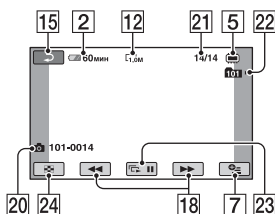

- 1 Кнопка HOME (19, 87)
- 2 Оставшийся заряд батареи (прибл.) (23)
- 3 Состояние записи ([ОЖИДАН] (ожидание) или [ЗАПИСЬ] (запись))
- 4 Режим записи (HQ/SP/LP) (89)
- 5 Тип носителя (13)
- 6 Счетчик (часы/минуты/секунды)
- 7 Кнопка OPTION (20, 99)
- 8 Оставшееся время записи видеofilмов
- 9 Режим звука (89) (DCR-DVD115E/ DVD310E/DVD410E/DVD710E/ DVD810E)
- 10 Указатель лиц установлен (91)
- 11 Кнопка ПРОСМОТР ИЗОБРАЖЕНИЙ (39, 47)
- 12 Размер изображения (92)
- 13 Количество неподвижных изображений, которое можно записать (92)
- 14 Папка записи
Если [УСТ.НОС.ФОТО] установлено на [MEMORY STICK]
- 15 Кнопка возврата
- 16 Режим воспроизведения
- 17 Номер текущего фильма/ общее количество записанных фильмов
Если [УСТ.НОС.ФЛМ] установлено на [ВСТР.ПАМЯТЬ] (DCR-DVD410E/DVD810E) или [MEMORY STICK]
- 18 Кнопка Предыдущее/Следующее (39, 48)
- 19 Кнопки работы с видео (39, 48)
- 20 Имя файла данных/номер сцены

21 Номер текущего неподвижного изображения/Общее количество записанных неподвижных изображений

22 Папка воспроизведения
Если [УСТ.НОС.ФОТО]
установлено на [MEMORY
STICK]

23 Кнопка слайд-шоу (52)

24 Кнопка VISUAL INDEX (39, 47)

Индикация при внесении изменений

Во время записи/воспроизведения на экране отображаются следующие индикаторы, показывающие настройки видекамеры.

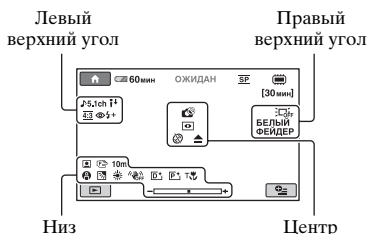

Левый верхний угол

Индикатор	Значение
5.1ch 2ch	Режим звука (89)
↓	Уменьшение ИСХ.УР.МИКР. (106)
4:3	ВЫБОР Ш/ФОРМ (89)
⚡ ⚡+ ⚡- Ⓞ	Вспышка (93, 93)
🕒	Запись по таймеру автозапуска (106)
📶	ВСТР.ЗУМ МИКР. (106)

Правый верхний угол

Индикатор	Значение
☐ OFF	Подсветка LCD выкл (29)
БЕЛЫЙ ФЕЙДЕР ЧЕРН. ФЕЙДЕР	Фейдер (105)

Центр

Индикатор	Значение
📷	NightShot plus (45)
📷	Color Slow Shutter (105)
📷	Super NightShot plus (105)
📷 📷 📷 📷	Предупреждение (123)
📷	Подключение PictBridge (73)

Низ

Индикатор	Значение
👤	Указатель лиц установлен (91)
📷 📷 📷	Ручная фокусировка (101)
🌙 📷 📷	ВЫБОР СЦЕНЫ (103)
📷 📷 📷 📷	Подсветка (46)
📷 📷 📷 📷	Баланс белого (104)
📷 📷	SteadyShot выкл (90)
📷+	Цифровой эффект (106)
📷+	Эффект изображения (106)
📷	Телемакро (102)
📷	ЭКСПОЗИЦИЯ (102)/ТОЧЕЧН.ЭКСП (102)

Индикаторы, отображаемые во время записи/воспроизведения (продолжение)

Советы

- Содержимое и расположение индикаторов на иллюстрациях может отличаться от индикаторов на экране вашей видеокамеры. Некоторые индикаторы могут отсутствовать, в зависимости от модели видеокамеры.



Кодирование данных во время записи

Дата и время записи, а также дата настройки камеры автоматически записываются на носитель. Они не отображаются во время записи. Однако во время воспроизведения данную информацию можно просмотреть, выбрав параметр [КОД ДАННЫХ] (стр. 94). Вы можете просмотреть дату и время записи на другом устройстве и т.д. ([ДАТА СУБТ], стр. 91).

■ 5.1-канальный объемный звук

Система, которая воспроизводит звук с помощью 6 громкоговорителей, 3 фронтальных (слева, справа и в центре) и 2 задних (справа и слева) с дополнительным низкочастотным громкоговорителем (0.1-канальный, частота - 120 Гц или ниже).

■ Эскиз

Изображения уменьшенного размера, позволяющие вам просматривать множество изображений одновременно. [VISUAL INDEX]/[ INDEX]/[ INDEX] и т. п. являются системой отображения эскизов.

■ Режим VIDEO

Один из форматов записи, который вы можете выбрать с помощью режима DVD-RW. VIDEO предоставляет превосходную совместимость с другими устройствами DVD.

■ Режим VR

Один из форматов записи, который вы можете выбрать с помощью режима DVD-RW. VR позволяет редактировать (удалять или изменять последовательность) изображений с помощью видеокамеры. Закрытие сессий записи на диске позволяет воспроизводить его на устройствах, совместимых с режимом VR DVD device.

■ Dolby Digital

Система кодирования (сжатия) аудиоданных, разработанная компанией Dolby Laboratories Inc.

■ Dolby Digital 5.1 Creator

Технология сжатия звука, разработанная компанией Dolby Laboratories Inc., с помощью которой эффективно сжимаются аудиоданные с сохранением высокого качества звучания. Позволяет записывать объемный звук в 5.1-канальном формате при более эффективном использовании дискового пространства. Диски, созданные с помощью Dolby Digital 5.1 Creator, можно воспроизводить на устройствах, совместимых с дисками, созданными на вашей видеокамере.

■ JPEG

JPEG означает Joint Photographic Experts Group - стандарт сжатия данных неподвижных изображений (уменьшение объема данных). Эта видеокамера записывает неподвижные изображения в формате JPEG.

■ MPEG

MPEG означает Moving Picture Experts Group - группа стандартов для кодирования (сжатия изображения) видеоданных (фильм) и аудиоданных. Существуют форматы MPEG1 и MPEG2. Эта видеокамера записывает фильмы в формате MPEG2.

■ VBR

VBR означает Variable Bit Rate - формат записи для автоматического контроля скорости передачи битов (объем записанных данных за определенный отрезок времени) в соответствии с записанной сценой. Для создания четкого изображения быстро движущихся объектов на носителе используется много места, поэтому время записи на носитель сокращается.

Указатель

ЧИСЛЕННЫЕ ЗНАЧЕНИЯ

1 НАЖАТИЕ	104
12ИЗОБРАЖЕНИЙ.....	95
16:9	54
16:9 (широкий формат)...	34
21-штгерьковский адаптер.....	54
4:3	34, 54
5.1-канальный объемный звук	44
БИЗОБРАЖЕНИЙ.....	95

А

АВТ.МЕДЛ.ЗТВ (Автоматический медленный затвор)...	90, 121
АВТОВЫКЛ (Автовыключение).....	98
АВТОЗАПУСК	106
Адаптер переменного тока.....	22
АУДИОРЕЖИМ	89

Б

БАЛАНС БЕЛ (Баланс белого).....	104, 121
Батарея.....	22, 148
БЕЛЫЙ ФЕЙДЕР	105

В

Воспроизведение	39, 47
ВОСХОД+ЗАКАТ	103
ВРЕМ.РЕЖ.ОЖИД.....	98
Время воспроизведения.....	25
Время записи	15, 24, 36
Время зарядки.....	23
ВСТР.ЗУМ МИКР.....	106
ВЫБОР ДИСКА.....	84

ВЫБОР СЦЕНЫ.....	103, 121
ВЫБОР Ш/ФОРМ	89, 121
ВЫВОД ИЗОБР.....	97

Г

Гнездо DC IN.....	22
ГРОМКСТЬ	49, 95

Д

ДАТА КАМЕРЫ.....	94
ДАТА СУБТ.....	91
ДАТА/ВРЕМЯ ...	28, 94, 152
Двусторонний диск	132
Диск	33
Диски DVD диаметром 8 см	13
Дополнительная запись..	83

З

Заккрытие сессий записи	76, 120
Запись.....	38, 42
Запись 5.1-канального объемного звука	44
Защита	127
Зеркальный режим	46

И

Изоляционная пленка ...	148
Индикаторы.....	151
Индикация самодиагностики	123
Использование за границей.....	128
Использование Easy Handycam.....	38
ИСПР.Ф.БД ИЗ	85
ИСХ.УР.МИКР.....	106, 122

Исходное изображение РАЗДЕЛИТЬ	65
УДАЛИТЬ	56

К

Кабель S VIDEO.....	53, 70
КАЛИБРОВКА	138
Категория ДРУГИЕ	55
Категория НАСТРОЙКИ	87
Категория УПРАВЛЕНИЕ НОСИТЕЛЕМ	75
КОД ДАННЫХ.....	94
Количество неподвижных изображений, которое можно записать	92
Компьютер	107
Конденсация влаги.....	137
КОНТР РАМКА	91
КОПИРОВ.ФОТО	63
Копирование неподвижных изображений	63
Крышка объектива	29

Л

ЛАНДШАФТ	103
ЛЕТНЕЕ ВРЕМЯ	97
Литиевая батарея типа "таблетка"	149

М

МАСШТАБ.....	95
Масштабирование.....	44
Меню DVD	78
Меры предосторожности	132
МОЩ.ВСПЫШКИ.....	93

Н

НАСТ.ВЫВОДА.....	97
НАСТ.ЗВУК/ИЗОБ.....	95
НАСТ.ЗВУКА.....	88
НАСТ.ОСТ.ЕМК (Настройка оставшейся емкости носителя).....	91
НАСТ.ПРОСМ.ИЗ.....	94
НАСТ.ФОТО КАМ.....	92
НАСТ.ЧАС/ЯЗ.....	97
НАСТР.ФИЛЬМА.....	89
НАСТР.ЯЗЫКА.....	97
Неподвижные изображения.....	38, 43
НОМЕР ФАЙЛА (номер файла).....	93

О

ОБЩИЕ НАСТР.....	98
ОЗВУЧ.МЕНЮ.....	95
Оставшийся заряд батареи.....	23
ОТКРЫТЬ.....	83, 120
ОТОБРАЗИТЬ.....	95

П

Панель ЖКД.....	29
ПАСТЕЛЬ.....	106
Перенесение фильмов.....	61, 70
Печать.....	73
ПЛЯЖ.....	103
ПОДАВ.КР.ГЛ.....	93
Подготовка.....	22
Подключение	
Принтер.....	73
ТВ.....	53
VCR или рекордер DVD/HDD.....	70
ПОДСВ В.ИСК (Подсветка видеоискателя).....	96
Подсветка ЖКД:.....	29

ПОМЕЩЕНИЕ.....	104
ПОРТРЕТ.....	103
Предупреждающие индикаторы.....	123
Предупреждающие сообщения.....	125
ПРЭПС.ФИЛЬМА.....	61
Привод DVD.....	79
ПРОЖЕКТОР.....	103
Пульт дистанционного управления.....	112, 148
ПУЛЬТ ДУ.....	98

Р

РАЗДЕЛИТЬ	
Исходное изображение.....	65
Список воспроизведения.....	68
РАЗМ СНИМК.....	92
Разница во времени в различных регионах мира.....	129
Редактирование.....	55
РЕЖ ВСПЫШКИ.....	93
РЕЖИМ ДЕМО.....	98
РЕЖИМ ЗАПИСИ (Режим записи).....	89
Режим VIDEO.....	13
Режим VR.....	13
Ремень для руки.....	30

С

СВЕТ NIGHTSHOT.....	89
СВЕЧА.....	103
СЕПИЯ.....	106
Система цветного телевидения.....	128
Слайд-шоу.....	52
СНЕГ.....	104
Соединительный кабель A/V.....	53, 70

Список воспроизведения

Воспроизведение.....	67
Перемещение.....	68
Разделить.....	68
Создание.....	66
Удаление.....	67
СПОРТ (Занятия спортом).....	103
СТАР КИНО.....	106
СУМЕРКИ.....	103

Т

ТЕЛЕМАКРО.....	102, 121
Технические характеристики.....	141
ТИП ЭКРАНА.....	54, 97
ТОЧЕЧН ФОКУС.....	101, 121
ТОЧЕЧН.ЭКСП (Универсальный точечный фотоэкспонометр).....	102, 121

У

УД.ПОСЛ.СЦЕН (удаление).....	57
УДАЛИТЬ	
Неподвижные изображения.....	57
Фильмы.....	56
Указатель даты.....	51
Указатель Катюшки Пленки.....	50
Указатель лиц.....	50, 91
УЛИЦА.....	104
УР ПОДСВ LCD (управление уровнем подсветки экрана ЖКД).....	96, 117
УС.INDEX (Установка указателя лиц).....	91
УСТАН ЗОНЫ.....	97
УСТАН ЧАСОВ.....	27

Установка (программное обеспечение) 107
Уход..... 132

Ф

ФЕЙДЕР 105, 122
ФЕЙЕРВЕРК 103
Фильмы..... 38, 43
ФОКУСИРОВКА ... 101, 116
ФОРМАТ
 “Memory Stick PRO Duo” 81
 Внутренняя память 81
 Диск..... 81
Формат записи 13
Форматное соотношение..... 54
Функция масштабирования при воспроизведении 52

Ц

ЦВЕТ LCD 96
ЦИФР ЭФФЕКТ (Цифровой эффект) 106, 122
ЦИФР.УВЕЛИЧ 90

Ч

ЧЕРН. ФЕЙДЕР 105
ЧЕРНОБЕЛОЕ 106

Ш

Шнур питания 22
Штатив..... 146
Штекер DC 22

Э

ЭКСПОЗИЦИЯ..... 102, 121
ЭФФЕКТ ИЗОБР (Эффект изображения) 106, 122

Я

ЯРКОСТЬ LCD 95

A-Z

BACK LIGHT..... 46, 121
Battery Info 23
CD-ROM..... 107
COLOR SLOW SHTR (Color Slow Shutter) 105, 121
Dolby Digital 5.1
Creator 153
DVD+R DL 14
DVD+RW 14
DVD-R 14
DVD-RW 14
HOME MENU 18, 87
 НАСТ.ВЫВОДА..... 97
 НАСТ.ЗВУК/ИЗОБ..... 95
 НАСТ.ПРОСМ.ИЗ. 94
 НАСТ.ФОТОКАМ..... 92
 НАСТ.ЧАС/ЯЗ..... 97
 НАСТР.ФИЛЬМА... 89
 ОБЩИЕ НАСТР..... 98
HQ..... 89
InfoLITHIUM 135
JPEG 153
LP 89
“Memory Stick” 4, 133
“Memory Stick PRO Duo” 4, 35, 133
MPEG 153
NightShot plus..... 45
NTSC..... 128
OPTION MENU 99
PAL 128
PictBridge 73
QUICK ON..... 45

S.NIGHTSHOT PLS (Super NightShot plus) 105, 122
SP 89
STEADYSHOT 90
USB 2.0 107
USB-кабель 72, 73, 109
VBR..... 15
VISUAL INDEX..... 39, 47
Windows..... 107