

SONY®

SONY

HANDYCAM

RU/SE

Digital Video Camera Recorder

HANDYCAM®

Руководство по эксплуатации _____ RU

Bruksanvisning _____ SE

**DCR-DVD106E/DVD108E/
DVD109E/DVD306E/DVD308E/
DVD608E/DVD708E**

Изготовитель: Сони Корпорейшн
Адрес: 1-7-1 Конан, Минато-ку,
Токио, 108-0075 Япония
Страна-производитель: Китай

Дополнительная информация по данному изделию и ответы на часто задаваемые вопросы могут быть найдены на нашем Web-сайте поддержки покупателей.

Ytterligare information om den här produkten och svar på vanliga frågor återfinns på vår kundtjänsts webbplats.

<http://www.sony.net/>



Напечатано на бумаге, изготовленной на 70% и более из бумажных отходов.

Tryckt på minst 70% återvunnet papper.

Printed in China

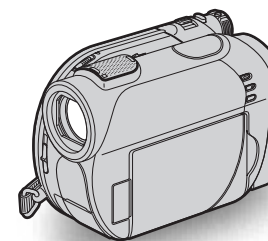

Прочтите перед работой с видеочамерой

Перед эксплуатацией аппарата внимательно прочтите данное руководство и сохраните его для обращения к нему в дальнейшем.

ПРЕДУПРЕЖДЕНИЕ

Для уменьшения опасности возгорания или поражения электрическим током не подвержайте аппарат воздействию дождя или влаги.

ВНИМАНИЕ

Заменяйте батарею только на батарею указанного типа. Несоблюдение этого требования может привести к возгоранию или получению телесных повреждений.

Только для модели **DCR-DVD106E/DVD108E/DVD109E/DVD308E**



Дата изготовления изделия.

Вы можете узнать дату изготовления изделия, взглянув на обозначение “P/D:”, которое находится на этикетке со штрих кодом картонной коробки.

Знаки, указанные на этикетке со штрих кодом картонной коробки.

P/D:XX XXXX

1 2

1. Месяц изготовления

2. Год изготовления

A-0, B-1, C-2, D-3, E-4, F-5, G-6, H-7,

I-8, J-9.

ДЛЯ ПОКУПАТЕЛЕЙ В ЕВРОПЕ

CLASS 1 LASER PRODUCT
LASER KLASSE 1
LUOKAN 1 LASERLAITE
KLASS 1 LASERAPPARAT

ВНИМАНИЕ

Электромагнитные поля при определенных частотах могут влиять на качество изображения и звука данной цифровой видеочамеры.

Это изделие прошло проверку на соответствие требованиям Директивы EMC для использования соединительных кабелей, короче 3 метров.

Уведомление

Если статическое электричество или электромагнитные силы приводят к сбою в передаче данных, перезапустите приложение или отсоедините и вновь подсоедините коммуникационный кабель (USB и т.д.).



Утилизация электрического и электронного оборудования (директива применяется в

странах Евросоюза и других европейских странах, где действуют системы раздельного сбора отходов)

Данный знак на устройстве или его упаковке обозначает, что данное устройство нельзя утилизировать вместе с прочими бытовыми отходами. Его следует сдать в соответствующий приемный пункт переработки электрического и электронного оборудования.

Неправильная утилизация данного изделия может привести к потенциально негативному влиянию на окружающую среду и здоровье людей, поэтому для предотвращения подобных последствий необходимо выполнять специальные требования по утилизации этого изделия.

Переработка данных материалов поможет сохранить природные ресурсы. Для получения более подробной информации о переработке этого изделия обратитесь в местные органы городского управления, службу сбора бытовых отходов или в магазин, где было приобретено изделие. Вспомогательные принадлежности: пульт дистанционного управления (DCR-DVD306E/DVD308E/DVD708E)

Примечания по эксплуатации

В комплект видеокамеры входят два руководства по эксплуатации.

- “Руководство по эксплуатации” (данное руководство)
- “Руководство по началу работы”, в котором приводится описание работы видеокамеры, подключенной к компьютеру (на прилагаемом диске CD-ROM)

Типы дисков, которые можно использовать в видеокамере

Можно использовать только следующие диски.

- Диск DVD-RW диаметром 8 см
 - Диск DVD+RW диаметром 8 см
 - Диск DVD-R диаметром 8 см
 - Диск DVD+R DL диаметром 8 см
- Используйте перечисленные диски, если на них имеются следующие обозначения. Для получения дополнительной информации см. стр. 13.



Для обеспечения надежности записи/воспроизведения рекомендуется использовать для этой видеокамеры диски Sony или диски, на которых имеется обозначение * (for VIDEO CAMERA)*.

Примечание

- Если используется диск, отличный от перечисленных выше, результаты записи/воспроизведения могут оказаться неудовлетворительными или диск будет невозможно извлечь из видеокамеры.
- * На диске может иметься обозначение *, это зависит от места, в котором он был приобретен.

RU

Типы карт памяти “Memory Stick”, которые можно использовать для этой видеокамеры

Можно использовать карту памяти “Memory Stick Duo” с обозначением MEMORY STICK Duo или MEMORY STICK PRO Duo (стр. 113).

“Memory Stick Duo” (Карты этого размера можно использовать в этой видеокамере.)

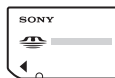

“Memory Stick” (Непригодны для использования в этой видеокамере.)



- Можно использовать только карту памяти “Memory Stick Duo”.

Прочтите перед работой с видеокамерой (продолжение)

- “Memory Stick PRO” и “Memory Stick PRO Duo” можно использовать только для оборудования, совместимого с “Memory Stick PRO”.
- Не прикрепляйте никаких этикеток на саму карту памяти “Memory Stick Duo” и на адаптер для Memory Stick Duo.

Использование карты памяти “Memory Stick Duo” на оборудовании, совместимом с “Memory Stick”.

Вставьте карту памяти “Memory Stick Duo” в адаптер для Memory Stick Duo.

Адаптер для Memory Stick Duo



Использование видеокамеры

- Не держите видеокамеру за следующие детали:



Видоискатель

экран ЖКД

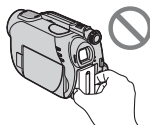

батарея

- Видеокамера не является пылезащищенным, брызгозащищенным и водонепроницаемым устройством. См. раздел “Об обращении с видеокамерой” (стр. 117).

- Во избежание повреждения дисков или потери данных не выполняйте перечисленные ниже действия, если горит любой из соответствующих индикаторов переключателя POWER (стр. 25) или индикаторов доступа (стр. 28, 30):
 - отсоединение батарейного блока или адаптера переменного тока от видеокамеры;
 - механическое воздействие или вибрация, направленные на видеокамеру.
- Если видеокамера подключается к другому устройству с помощью кабеля USB, убедитесь, что штекер вставляется правильно. Если вставить штекер в разъем с усилием, это может привести к повреждению разъема и, возможно, к неисправности видеокамеры.

Примечания относительно пунктов меню, панели ЖКД, видоискателя и объектива

- Пункт меню, выделенный серым цветом, недоступен при текущих настройках записи или воспроизведения.
- Экран ЖКД и видоискатель изготовлены с использованием высокоточной технологии, благодаря которой эффективно используется свыше 99,99% точек. Однако на экране ЖКД и в видоискателе могут постоянно отображаться маленькие черные или яркие цветные точки (белые, красные, синие или зеленые). Появление этих точек является нормальным следствием производственного процесса и никоим образом не влияет на качество записи.



- Воздействие прямого солнечного света на экран ЖКД, видеоискатель и объектив в течение длительного времени может привести к их неисправности.
- Не наводите видеокамеру на солнце. Это может привести к неисправности видеокамеры. Выполняйте съемку солнца только в условиях низкой освещенности, например на закате.

Запись

- Прежде чем начать запись, проверьте работу функции записи, чтобы убедиться в том, что изображение и звук записываются нормально. После записи изображений на диск DVD-R/DVD+R DL их невозможно удалить. Используйте диск DVD-RW/DVD+RW для пробной записи (стр. 13).
- Компенсация за содержание записанных материалов не выплачивается, даже если запись или воспроизведение невозможны по причине неисправности видеокамеры, носителя и т.д.
- В разных странах/регионах используются разные системы цветного телевидения. Для просмотра записей на экране телевизора необходимо использовать телевизор системы PAL.

- Телевизионные программы, кинофильмы, видеоленты и другие материалы могут быть защищены авторским правом. Несанкционированная запись таких материалов может противоречить законам об авторском праве.

Установка языка

Экранные дисплей с сообщениями на языке той или иной страны используются для иллюстрации рабочего процесса. При необходимости перед использованием видеокамеры измените язык экранного меню (стр. 26).

Сведения об этом руководстве

- Изображения экранов ЖКД и видеоискателя, а также индикаторы, изображенные в данном руководстве, сняты с помощью цифрового фотоаппарата и поэтому могут внешне отличаться от реальных.
- Конструкция и технические характеристики носителей записи и других принадлежностей могут быть изменены без предупреждения.
- В данном руководстве используются рисунки, соответствующие модели DCR-DVD308E.
- В данном Руководстве по эксплуатации термином “диск” обозначаются диски DVD диаметром 8 см.

Объектив Carl Zeiss

Видеокамера оснащена объективом Carl Zeiss, который разработан совместно немецкой компанией Carl Zeiss и корпорацией Sony Corporation, и позволяет получить превосходные изображения. Он основан на системе измерения MTF для видеокамер и обладает высоким качеством, которое характерно для всех объективов Carl Zeiss.

MTF= Modulation Transfer Function.

Числовое значение указывает на величину светового потока, исходящего от объекта и проникающего в объектив.

Обозначения, используемые в данном руководстве

- Перечень доступных операций зависит от того, какой диск используется. Перечисленные ниже обозначения указывают на тип диска, который можно использовать при выполнении определенной операции.

DVD
-R

DVD
-RW



DVD
+RW

DVD
+R DL

Содержание

| | |
|---|---|
| Прочтите перед работой с видеокамерой | 2 |
| Примеры снимаемых объектов и решения | 9 |

Использование видеокамеры

| | |
|---|----|
| Возможности при работе с видеокамерой | 10 |
| Выбор диска | 13 |
| Использование видеокамеры | 15 |
| “  HOME” и “  OPTION” | |
| Преимущества двух типов меню | 17 |

Подготовка к эксплуатации

| | |
|--|----|
| Пункт 1: проверка прилагаемых деталей | 20 |
| Пункт 2: зарядка батарейного блока | 21 |
| Пункт 3: включение питания и установка времени и даты | 25 |
| Изменение установки языка | 26 |
| Пункт 4: подготовка к записи | 27 |
| Пункт 5: вставка диска или карты памяти “Memory Stick Duo” | 28 |

Запись/воспроизведение

| | |
|--|----|
| Простое выполнение операций записи и воспроизведения (Easy Handycam) | 32 |
| Запись | 36 |
| Трансфокация | 38 |

| | |
|--|----|
| Запись звука с большей реалистичностью (запись 5.1-канального объемного звука) (DCR-DVD109E/DVD306E/DVD308E/DVD708E) | 38 |
| Запись при недостаточном освещении (NightShot plus) | 39 |
| Регулировка экспозиции для объектов с подсветкой | 40 |
| Запись в зеркальном режиме | 40 |
| Выбор форматного соотношения (16:9 или 4:3) (DCR-DVD306E/DVD308E/DVD708E) | 40 |
| Воспроизведение | 42 |
| Применение масштабирования при воспроизведении | 44 |
| Воспроизведение серии фотографий (показ слайдов) | 44 |
| Воспроизведение изображения на экране телевизора | 45 |
| Обеспечение возможности воспроизведения диска на других устройствах или в дисководы DVD (закрытие сессий диска) | 47 |

Редактирование



| | |
|--|----|
| Категория  (ДРУГИЕ) | 51 |
| Удаление изображений | 51 |
| Разделение изображения | 54 |
| Создание списка воспроизведения | 55 |
| Перезапись на VCR или DVD/HDD | 58 |
| Печать записанных изображений (PictBridge-совместимый принтер) | 60 |

Использование носителя записи

| | |
|--|----|
| Категория  (УПР.ДИСК/ПАМ) | 62 |
|--|----|

| | |
|--|----|
| Воспроизведение диска на других устройствах | 62 |
| Поиск нужного диска (ВЫБОР ДИСКА) | 64 |
| Удаление всех сцен на диске (форматирование) | 64 |
| Запись дополнительных сцен после закрытия сессий диска | 67 |

Настройка видеокamеры

| | |
|---|----|
| Для чего можно использовать категорию  (НАСТРОЙКИ) в HOME MENU | 69 |
| Использование HOME MENU | 69 |
| Список элементов категории  (НАСТРОЙКИ) | 70 |
| НАСТР.ФИЛЬМА | 71 |
| (Элементы для записи фильмов) | |
| НАСТ.ФОТО КАМ. | 73 |
| (Элементы для записи неподвижных изображений) | |
| НАСТ.ПРОСМ.ИЗ. | 75 |
| (Элементы для настройки отображения) | |
| НАСТ.ЗВУК/ИЗОБ | 77 |
| (Элементы для настройки звукового сигнала и экрана) | |
| НАСТ.ВЫВОДА | 78 |
| (Элементы, используемые при подключении других устройств) | |
| НАСТ.ЧАС/ЯЗ. | 79 |
| (Элементы для установки часов и языка) | |
| ОБЩИЕ НАСТР. | 80 |
| (Другие элементы настройки) | |
| Включение функций с помощью  OPTION MENU | 81 |
| Использование OPTION MENU | 81 |
| Элементы записи в OPTION MENU | 82 |
| Просмотр элементов в OPTION MENU | 82 |

| | |
|---|----|
| Функции, настраиваемые в меню OPTION MENU | 83 |
|---|----|

Использование компьютера

| | |
|---|----|
| Использование компьютера Windows | 89 |
| Установка “Руководство по началу работы” и программного обеспечения | 91 |
| Просмотр документа “Руководство по началу работы” | 93 |
| Использование компьютера Macintosh | 94 |

Поиск и устранение неисправностей

| | |
|--|-----|
| Поиск и устранение неисправностей | 95 |
| Предупреждающие индикаторы и сообщения | 106 |

Дополнительная информация

| | |
|---|-----|
| Использование видеокamеры за границей | 110 |
| Уход и меры предосторожности | 112 |
| Технические характеристики | 122 |

Краткий справочник

| | |
|--|-----|
| Идентификация частей и элементов управления | 126 |
| Индикаторы, отображаемые во время записи/воспроизведения | 132 |
| Глоссарий | 136 |
| Указатель | 137 |

Примеры снимаемых объектов и решения

Съемка

Цветы крупным планом



- ▶ ПОРТРЕТ 85
- ▶ ФОКУСИРОВКА 83
- ▶ ТЕЛЕМАКРО 84

Ребенок на сцене в луче прожектора



- ▶ ПРОЖЕКТОР85

Фокусировка на собаке, изображение которой находится в левой части экрана



- ▶ ФОКУСИРОВКА 83
- ▶ ТОЧЕЧН ФОКУС..... 83

Фейерверки во всем великолепии



- ▶ ФЕЙЕРВЕРК85
- ▶ ФОКУСИРОВКА.....83

Получение качественного снимка лыжного склона или пляжа



- ▶ BACK LIGHT 40
- ▶ ПЛЯЖ 85
- ▶ СНЕГ 86

Спящий ребенок при слабом освещении



- ▶ NightShot plus39
- ▶ COLOR SLOW SHTR.....87

Проверка амплитуды удара в гольфе



- ▶ СПОРТ 85

Возможности при работе с видеокамерой

Данные изображений записываются видеокамерой на диск DVD* диаметром 8 см. Это обеспечивает большее удобство и гораздо большую гибкость, чем при использовании видеокассеты.

Простота получения великолепных снимков

Начало записи без необходимости перемотки (стр. 32, 36)

Для сохранения записываемых изображений используются только свободные области на диске, поэтому случайная перезапись важных материалов невозможна.

Поскольку перед записью не требуется ничего перематывать, съемку можно начать в любое время.

🔍 Примечания

- Фотографии можно записать только на карту памяти "Memory Stick Duo".

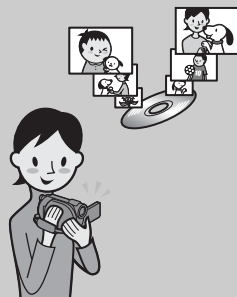

Быстрый поиск сцены с помощью экрана VISUAL INDEX (стр. 33, 42)

С помощью экрана VISUAL INDEX можно оперативно проверить записанные материалы. Необходимо всего лишь выбрать сцену для просмотра.

Сколько бы раз диск ни воспроизводился, он при этом не изнашивается. Памятные моменты, снятые на диск, хранятся долгое время.

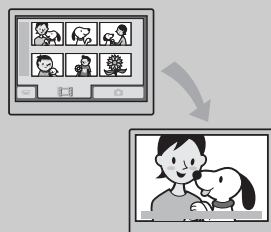

Запись изображений в широкоэкранным формате и 5,1-канального объемного звука (стр. 38, 40)

Высококачественные изображения широкоэкранным формата можно записывать, используя экран ЖКД, на котором они отображаются с тем же углом обзора, доступным для форматного соотношения 16:9, что и на широкоэкранным телевизоре. Кроме того, непосредственно на диск можно также записать и реалистичный 5,1-канальный объемный звук.

🔍 Примечания

- Некоторые модели могут не поддерживать запись изображений в широкоэкранным формате и 5,1-канального объемного звука.



* DVD (Digital Versatile Disc) - это оптический диск большой емкости.

Воспроизведение с помощью устройства DVD или дисковода DVD (стр. 47)

Записанный диск с закрытыми сессиями** можно воспроизвести с помощью домашнего устройства DVD, записывающего устройства DVD или дисковода DVD на компьютере, поддерживающего диски диаметром 8 см.

При закрытии сессий диска можно создать меню DVD для быстрого доступа к сценам, которые требуется просмотреть.



Воспроизведение с помощью широкоэкранного телевизора и домашнего кинотеатра (стр. 45)

Изображения, записанные в широкоэкранном формате, можно воспроизвести на широкоэкранном телевизоре, получив при этом эффект панорамы. Кроме того, диски записываются с 5,1-канальным объемным звуком для обеспечения качественного звучания при воспроизведении с помощью домашнего кинотеатра.



🔍 Примечания

- Некоторые модели могут не поддерживать запись изображений в широкоэкранном формате и 5,1-канального объемного звука.

Подключение видеокамеры к компьютеру

Высокоскоростная передача изображений (стр. 90)

Данные изображения можно, не воспроизводя его, быстро перенести на компьютер.

Компьютеры с интерфейсом Hi-Speed USB (USB 2.0) обеспечивают еще более быстрый перенос изображений.

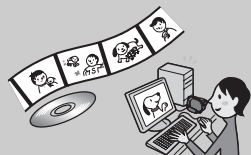

Использование прилагаемого программного обеспечения для редактирования и копирования (стр. 89)

Прилагаемое к видеокамере программное обеспечение Picture Motion Browser позволяет редактировать фильмы или фотографии, которые хранятся на компьютере, для создания оригинального диска DVD. Оно максимально упрощает процедуру копирования дисков и предоставляет возможность поделиться памятливыми моментами с родственниками и друзьями.

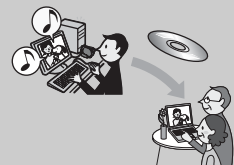

** Закрытие сессий диска: процесс, позволяющий воспроизводить записанный диск DVD на других устройствах DVD (стр. 47).

Выбор диска

Видеокамера совместима с дисками DVD-RW, DVD+RW, DVD-R и DVD+R DL диаметром 8 см.

Она не поддерживает диски диаметром 12 см.

Время записи

Ниже указано примерное время записи на одной стороне диска.

Время записи зависит от типа диска или режима записи.

| режим записи | Приблизительное время записи (): минимальное время записи | | | |
|--------------------------------------|---|------------|-----------|--------------|
| | DVD -RW | DVD +RW | DVD -R | DVD +R DL |
| 9М (HQ) (высокое качество) | | 20 (18) | | 35 (32) |
| 6М (SP) (стандартное качество) | | 30 (18) | | 55 (32) |
| 3М (LP) (длительное воспроизведение) | | 60 (44) | | 110 (80) |



💡 Советы



- Цифры 9М и 6М, приведенные в таблице, обозначают среднюю скорость передачи бит. “М” обозначает Мбит/с.
- При использовании двухстороннего диска запись можно выполнять на обеих его сторонах (стр. 112).

Формат VBR (Variable Bit Rate) используется видеокамерой для автоматической настройки качества изображения, подходящего для записываемой сцены. При использовании данной технологии время записи диска может изменяться. Фильмы, содержащие быстро движущиеся или сложные изображения, записываются с более высокой скоростью передачи бит, что уменьшает общее время записи.

Формат записи для диска DVD-RW

При использовании диска DVD-RW можно выбрать формат записи, доступный в режиме VIDEO или VR.

В данном руководстве режим VIDEO обозначается как , а режим VR - как .

| | |
|--|--|
|  | Формат записи, поддерживаемый большинством устройств DVD, особенно если сессии диска закрыты. В режиме VIDEO можно стереть только самое последнее изображение. |
|  | Формат записи, позволяющий выполнять редактирование с помощью видеокамеры (удаление и изменение порядка изображений). Диск с закрытыми сессиями можно воспроизводить на устройствах DVD, поддерживающих режим VR. |

Сведения о режимах VIDEO и VR  Глоссарий (стр. 136)

Продолжение →

Особенности форматирования дисков

Цифры в скобках () означают номера страниц.

| Типы дисков и их обозначения | DVD-RW | | DVD+RW | DVD-R | DVD+R DL |
|--|---|-----------------|---|---|---|
| |  | |  DVD+ReWritable |  |  |
| Обозначения, используемые в данном руководстве |  | |  |  |  |
| | VIDEO | VR | | | |
| Возможность записи фильмов с форматным соотношением и 16:9 (широкоэкранный), и 4:3 на один диск (40) | ● | ● | – | ● | ● |
| Удаление самой последней записи (52) | ● | ● | ● | – | – |
| Удаление или редактирование записей на видеокамере (51) | – | ● | – | – | – |
| Возможность повторного использования диска, даже если на нем нет свободного места, благодаря форматированию* ² (64) | ● | ● | ● | – | – |
| Необходимость закрытия сессий диска для его воспроизведения на других устройствах (47) | ● | ●* ¹ | –* ³ | ● | ● |
| Создание меню диска DVD во время закрытия сессий диска (50) | ● | – | ● | ● | ● |
| Создание более длительных записей на диске | – | – | – | – | ● |

*¹ См. инструкции по эксплуатации используемого устройства DVD, чтобы узнать, поддерживает ли оно режим VR диска DVD-RW.

*² При форматирования носителя, используемого для записи, с него удаляются все записи и восстанавливается его исходное состояние, когда данные на нем отсутствуют (стр. 64). Даже если используется новый диск, его следует отформатировать с помощью видеокамеры (стр. 28).

*³ Закрытие сессий диска требуется, чтобы диск можно было воспроизвести с помощью дисковода DVD на компьютере. Использование диска DVD+RW, сессии которого не закрыты, может привести к неполадкам в работе компьютера.

Использование видеокамеры

① Подготовка (см. стр. 20 - 31)



Выберите диск, наилучшим образом подходящий для выполнения намеченной задачи.

Требуется удалить или отредактировать изображения на видеокамере?

Да

Нет

Требуется удалить изображения или повторно использовать диск?

Да

Нет

Для длительной записи

DVD
-RW

VR

DVD
-RW

VIDEO

DVD
+RW

DVD
+R DL

DVD
-R

* Выберите формат записи и отформатируйте диск с помощью видеокамеры (стр. 28).

💡 Советы

- Для выбора диска можно использовать [ВЫБОР ДИСКА] (стр. 64).

② Запись, воспроизведение, редактирование

(см. стр. 36, 42 и 51)

Операции, доступные для выполнения на видеокамере, зависят от типа используемого диска (стр. 14).

③ Просмотр изображений с помощью видеокамеры

(см. стр. 33 и 42)

Для просмотра видеокамеру можно также подключить к телевизору (стр. 45).

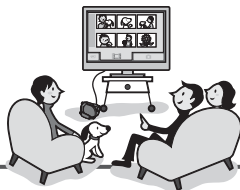

Продолжение см. на следующей странице

④ Просмотр на другом устройстве DVD

(см. стр. 47, 62)

Для просмотра диска, записанного на этой видеокамере, на других устройствах DVD сначала необходимо закрыть сессии этого диска.



🔍 Примечания

- Чем меньше емкость диска, доступная для записи, тем больше времени требуется для закрытия сессий диска.

Функции, доступные для диска с закрытыми сессиями, зависят от его типа.



Совместимость при воспроизведении

Совместимость для воспроизведения на любом устройстве DVD не гарантируется. См. инструкции по по эксплуатации, прилагаемые к устройству DVD, или обратитесь к своему дилеру.

“HOME” и “OPTION”

- Преимущества двух типов меню

“HOME MENU” - начальное меню для выполнения любых операций с видеокамерой

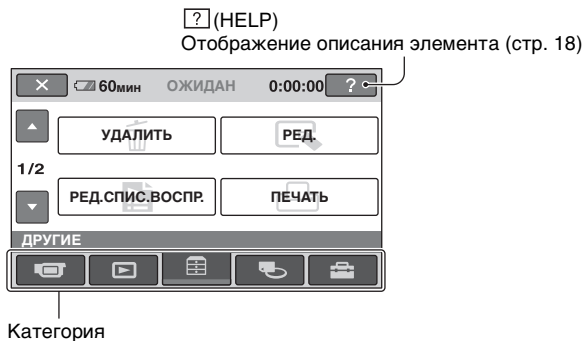

► Категории и элементы HOME MENU

Категория (СЪЕМКА)

| Элементы | Стр. |
|----------|------|
| ФИЛЬМ* | 37 |
| ФОТО* | 37 |

Категория (ПРОСМОТР)

| Элементы | Стр. |
|---------------|------|
| VISUAL INDEX* | 42 |
| СПИСОК ВОСПР. | 55 |

Категория (ДРУГИЕ)

| Элементы | Стр. |
|-----------------|------|
| УДАЛИТЬ* | 51 |
| РЕД. | 54 |
| РЕД.СПИС.ВОСПР. | 55 |
| ПЕЧАТЬ | 60 |
| КОМПЬЮТЕР | 89 |

Категория (УПР.ДИСК/ ПАМ)

| Элементы | Стр. |
|-------------|------|
| ЗАКРЫТЬ* | 47 |
| ВЫБОР ДИСКА | 64 |
| ФОРМАТ* | 64 |
| ФОРМАТ* | 65 |
| ОТКРЫТЬ | 67 |
| ИНФО ДИСКА | 62 |

Категория (НАСТРОЙКИ)

Настройка видеокамеры (стр. 69).

* Эти элементы можно также настроить во время работы в режиме Easy Handycam (стр. 32). Элементы, доступные в категории (НАСТРОЙКИ), см. на стр. 70.

Использование HOME MENU

- 1 Поверните переключатель POWER, чтобы включить видеокамеру.

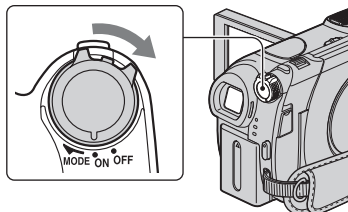

- 2 Нажмите **↑** (HOME) **A** (или **B**).

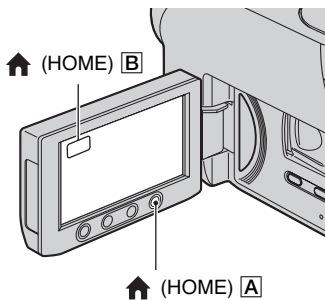

- 3 Нажмите категорию, которую необходимо использовать.

Пример: категория (ДРУГИЕ)

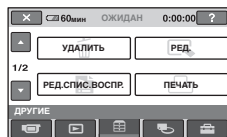

- 4 Нажмите элемент, который необходимо использовать.

Пример: [РЕД.]

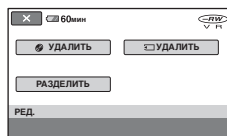

- 5 Продолжайте выполнять операции, следуя инструкциям на экране.

Скрытие экрана HOME MENU

Нажмите .

Для получения информации о функции каждого элемента меню HOME MENU см. HELP

- ① Нажмите **↑** (HOME).
Появится HOME MENU.

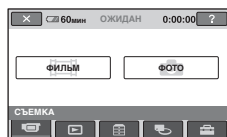

- ② Нажмите [?] (HELP).
Нижняя часть кнопки [?] (HELP) станет оранжевой.

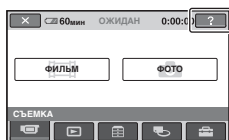

- ③ Выберите элемент, информацию о котором необходимо узнать.

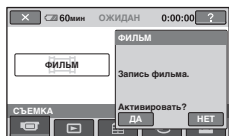

При выборе элемента на экране отображается его описание. Чтобы применить параметр, нажмите [ДА], чтобы не применять его, нажмите [НЕТ].

Отключение HELP

Нажмите [?] (HELP) еще раз в шаге 2.

Использование OPTION MENU

Для отображения функций, доступных в данный момент, нужно всего лишь нажать на экран во время записи или воспроизведения. Настроить параметры довольно просто. Подробные сведения см. на стр. 81.

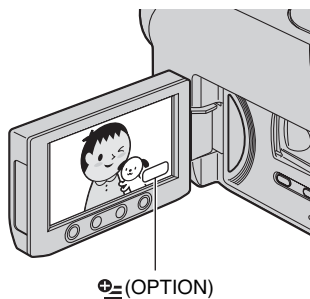

Пункт 1: проверка прилагаемых деталей

Убедитесь, что в комплект поставки видеокamеры входят следующие детали.

Цифра в круглых скобках обозначает количество поставляемых деталей.

Адаптер переменного тока (1) (стр. 21)

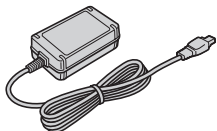

Кабель питания (1) (стр. 21)

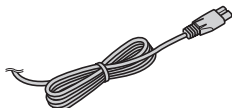

Соединительный кабель A/V (1)
(стр. 45, 58)



Кабель USB (1) (стр. 60)

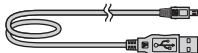

Беспроводной пульт дистанционного управления (DCR-DVD306E/DVD308E/DVD708E) (1) (стр. 130)



Литиевая батарейка типа "таблетка" уже установлена.

Аккумуляторный батарейный блок NP-FH40 (1) (стр. 21)

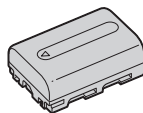

CD-ROM "Handycam Application Software" (1) (стр. 89)

Руководство по эксплуатации (данное руководство) (1)

Пункт 2: зарядка батарейного блока

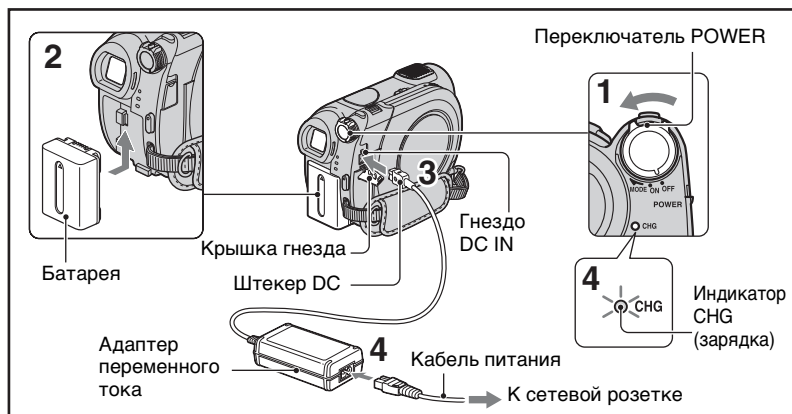

Батарейный блок “InfoLITHIUM” (серии H) (стр. 115) можно зарядить после его подключения к видеокамере.

Примечания

- Можно использовать только батарейный блок “InfoLITHIUM” серии H.

1 Поверните переключатель POWER в направлении стрелки в положение OFF (CHG) (положение по умолчанию).

2 Подключите батарейный блок, передвинув его в направлении стрелки до щелчка.

3 Подключите адаптер переменного тока к гнезду DC IN видеокамеры.

Откройте крышку гнезда и подключите штекер DC адаптера переменного тока.

Совместите метку ▲ на штекере DC с меткой ▲ на видеокамере.

4 Подсоедините провод питания к адаптеру переменного тока и сетевой розетке.

Загорится индикатор CHG (зарядка), и начнется зарядка. Индикатор CHG (зарядка) гаснет, когда батарея полностью заряжена.

5 Отсоедините адаптер переменного тока от гнезда DC IN на видеокамере.

Примечания

- Отсоедините адаптер переменного тока от гнезда DC IN, удерживая одновременно и видеокамеру, и штекер DC.

Пункт 2: зарядка батарейного блока (продолжение)

Удаление батареи

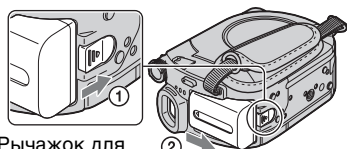

Установите переключатель POWER в положение OFF (CHG).

Сдвиньте рычажок BATT (батарея) и отсоедините батарейный блок.



Рычажок для снятия батарейного блока BATT (батарея)

Примечания

- Отсоединяя батарейный блок или адаптер переменного тока, убедитесь, что индикатор  (фильм)/  (фотография) (стр. 25) не горит.

Хранение батареи

Полностью разрядите батарею, прежде чем поместить ее на хранение на длительный срок.

Использование внешнего источника питания

Произведите соединение в том же порядке, что и при зарядке батарейного блока. В этом случае батарея не разряжается.

Проверка оставшегося заряда батареи (информация о состоянии батарейного блока)

Установите переключатель POWER в положение OFF (CHG), затем нажмите кнопку DISP/BATT INFO.

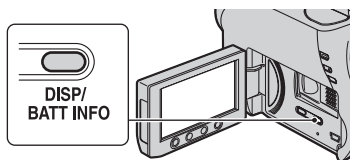

Через некоторое время отобразится приблизительное время записи, а также сведения о заряде батареи. Данная информация будет отображаться в течение примерно 7 секунд. Время просмотра сведений о заряде батареи можно увеличить до 20 секунд, если во время ее отображения повторно нажать кнопку DISP/BATT INFO.

Оставшееся время работы батареи (прибл.)

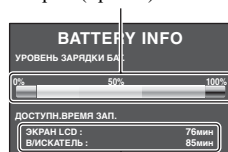

Возможная продолжительность записи (прибл.)

Время зарядки

Приблизительное время полной зарядки полностью разряженной батареи (в минутах).

| Батарейный блок | Время зарядки |
|--------------------------|---------------|
| NP-FH40 (прилагается) | 125 |
| NP-FH50 | 135 |
| NP-FH70 | 170 |
| NP-FH100 | 390 |

Время записи

Приблизительное время при использовании полностью заряженной батареи (в минутах).

DCR-DVD106E/DVD108E/DVD608E

| Батарейный блок | Время непрерывной записи | Время обычной записи* |
|-----------------|--------------------------|-----------------------|
| NP-FH40 | 95 | 45 |
| (прилагается) | 100 | 50 |
| NP-FH50 | 110 | 50 |
| | 120 | 55 |
| NP-FH70 | 235 | 110 |
| | 255 | 120 |
| NP-FH100 | 545 | 260 |
| | 590 | 285 |

DCR-DVD109E

| Батарейный блок | Время непрерывной записи | Время обычной записи* |
|-----------------|--------------------------|-----------------------|
| NP-FH40 | 90 | 45 |
| (прилагается) | 100 | 50 |
| NP-FH50 | 105 | 50 |
| | 115 | 55 |
| NP-FH70 | 230 | 110 |
| | 245 | 115 |
| NP-FH100 | 525 | 250 |
| | 565 | 270 |

DCR-DVD306E/DVD308E/DVD708E

| Батарейный блок | Время непрерывной записи | Время обычной записи* |
|-----------------|--------------------------|-----------------------|
| NP-FH40 | 85 | 40 |
| (прилагается) | 95 | 45 |
| | 95 | 45 |
| NP-FH50 | 100 | 50 |
| | 110 | 50 |
| | 110 | 50 |
| NP-FH70 | 215 | 105 |
| | 235 | 110 |
| | 235 | 110 |

| Батарейный блок | Время непрерывной записи | Время обычной записи* |
|-----------------|--------------------------|-----------------------|
| NP-FH100 | 495 | 235 |
| | 545 | 260 |
| | 545 | 260 |

* Время обычной записи - запись с неоднократным пуском/остановкой, трансфокацией и включением/выключением питания.

Примечания

- Все значения времени измерялись в режиме записи [SP] при следующих условиях.
Верхнее значение: подсветка ЖКД включена.
Среднее значение: подсветка ЖКД выключена (DCR-DVD306E/DVD308E/DVD708E).
Нижнее значение: время записи с помощью видискателя при закрытой панели ЖКД.

Время воспроизведения

Приблизительное время при использовании полностью заряженной батареи (в минутах).

DCR-DVD106E/DVD108E/DVD608E

| Батарейный блок | Открытая панель ЖКД | Закрытая панель ЖКД |
|-----------------|---------------------|---------------------|
| NP-FH40 | 120 | 135 |
| (прилагается) | | |
| NP-FH50 | 140 | 155 |
| NP-FH70 | 300 | 330 |
| NP-FH100 | 695 | 760 |

Пункт 2: зарядка батарейного блока (продолжение)

DCR-DVD109E



| Батарейный блок | Открытая панель ЖКД | Закрытая панель ЖКД |
|--------------------------|---------------------|---------------------|
| NP-FH40 (прилагается) | 110 | 125 |
| NP-FH50 | 130 | 145 |
| NP-FH70 | 280 | 315 |
| NP-FH100 | 635 | 725 |

DCR-DVD306E/DVD308E/DVD708E

| Батарейный блок | Открытая панель ЖКД* | Закрытая панель ЖКД |
|--------------------------|----------------------|---------------------|
| NP-FH40 (прилагается) | 110 | 125 |
| NP-FH50 | 130 | 145 |
| NP-FH70 | 280 | 315 |
| NP-FH100 | 635 | 725 |

* Если подсветка экрана ЖКД включена.

О батарее

- Перед заменой батарейного блока установите переключатель POWER в положение OFF (CHG), чтобы индикатор  (фильм)/ (фотография) погас (стр. 25).
- Ниже перечислены условия, при которых индикатор CHG (зарядка) мигает в процессе зарядки или будет неправильно отображаться информация о состоянии батарейного блока (стр. 22):
 - Батарея подсоединена неправильно.
 - Батарея повреждена.
 - Батарея выработала свой ресурс (только в качестве информации о батарее).
- Питание от батареи не будет подаваться, пока адаптер переменного тока не будет подсоединен к гнезду DC IN видеокамеры, даже если кабель питания отсоединен от электрической розетки.

- При подсоединении вспомогательного видеонаря рекомендуется использовать батарейный блок NP-FH70/ NP-FH100 (DCR-DVD306E/DVD308E/ DVD708E).
- Не рекомендуется использовать блок NP-FH30, который обеспечивает лишь короткое время записи и воспроизведения.

Время зарядки/записи/воспроизведения

- Все измерения времени проводились при использовании видеокамеры при температуре 25 °C (рекомендуемый температурный диапазон от 10 °C до 30 °C).
- При использовании видеокамеры в холодных условиях время записи и воспроизведения сокращается.
- Время записи и воспроизведения сокращается в зависимости от условий, в которых используется видеокамера.

Адаптер переменного тока

- Аппарат не отключается от источника питания переменного тока (сетевой розетки) до тех пор, пока он подсоединен к электрической сети, даже если сам аппарат и выключен.
- Не используйте сетевой адаптер переменного тока в ограниченном пространстве, например, между стеной и мебелью.
- Во избежание короткого замыкания не допускайте соприкосновения штекера DC адаптера переменного тока или контактов батареи с металлическими предметами. Это может привести к неправильной работе видеокамеры.
- Устройство не отсоединяется от источника питания переменного тока, пока оно подсоединено к сетевой розетке, даже если само устройство было выключено.

Пункт 3: включение питания и установка времени и даты

При первом использовании видеокamеры выполните установку даты и времени. Если не установить дату и время, экран [УСТАН ЧАСОВ] будет появляться каждый раз при включении видеокamеры или изменении положения переключателя POWER.

Переключатель POWER

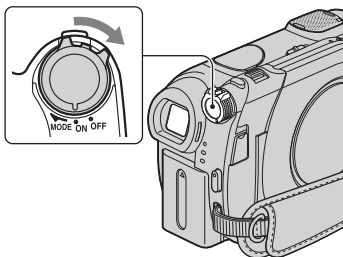

1 Удерживая нажатой зеленую кнопку, поворачивайте переключатель POWER в направлении стрелки, пока не загорится соответствующий индикатор.

 (фильм): для записи фильмов

 (фотография): для записи фотографий

Появится экран [УСТАН ЧАСОВ].

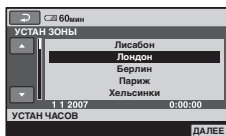

2 Выберите нужный географический регион с помощью кнопок ▲/▼, а затем нажмите [ДАЛЕЕ].

3 Выберите [ЛЕТНЕЕ ВРЕМЯ], затем нажмите [ДАЛЕЕ].

4 Установите [Г] (год) с помощью кнопок ▲/▼.



5 Выберите [М] с помощью кнопок ◀/▶, затем установите месяц с помощью кнопок ▲/▼.

6 Таким же образом установите [Д] (день), часы и минуты, а затем нажмите [ДАЛЕЕ].

7 Убедитесь, что часы настроены правильно, а затем нажмите [OK].

Часы начнут работать.



Можно установить любой год вплоть до 2037.

Пункт 3: включение питания и установка времени и даты (продолжение)

Для отключения питания

Установите переключатель POWER в положение OFF (CHG).

Сброс настроек даты и времени

Выберите экран  (HOME) →  (НАСТРОЙКИ) → [НАСТ. ЧАС/А ЯЗ.] → [УСТАН ЧАСОВ] и установите дату и время.

Примечания

- Если видеочамера не будет использоваться **около 3 месяцев**, встроенная аккумуляторная батарея разрядится, а настройки даты и времени будут удалены из памяти. В этом случае зарядите аккумуляторную батарею, а затем снова установите дату и время (стр. 121).
- После включения питания камера становится готовой для съемки через несколько секунд. В это время камера не реагирует ни на какие действия.
- В соответствии с настройками, выполненными на момент приобретения видеочамеры, для экономии заряда батареи питание отключается автоматически приблизительно через 5 минут бездействия ([АВТОВЫКЛ], стр. 80).

Советы

- Дата и время не отображаются в процессе записи, однако эти значения автоматически записываются на диск, и их можно отобразить в процессе воспроизведения (см. стр. 75 об элементе [КОД ДАННЫХ]).
- См. стр. 111 для получения дополнительной информации о разнице во времени в различных регионах мира.
- Если кнопки на сенсорной панели работают неправильно, настройте экран ЖКД ([КАЛИБРОВКА], стр. 119).

Изменение установки языка

Можно изменять язык отображения сообщений на экране.

Нажмите  (HOME) →

 (НАСТРОЙКИ) → [НАСТ. ЧАС/А ЯЗ.] → [НАСТР. А ЯЗЫКА], затем выберите нужный язык.

Пункт 4: подготовка к записи

Открытие крышки объектива

Передвиньте переключатель LENS COVER в положение OPEN.

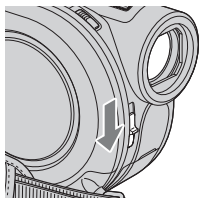

Закончив запись, установите переключатель LENS COVER в положение CLOSE, чтобы закрыть крышку объектива.

Панель ЖКД

Откройте панель ЖКД, установив ее под углом 90 градусов к видеокамере (1), а затем поверните на нужный угол для записи или воспроизведения (2).

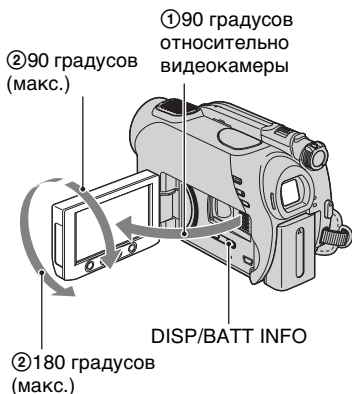

Отключение подсветки ЖКД для экономии заряда батареи (DCR-DVD306E/DVD308E/DVD708E)

Нажмите и удерживайте кнопку DISP/BATT INFO несколько секунд, пока не отобразится индикация OFF . Такая настройка имеет практическое значение при использовании видеокамеры при сильном освещении или необходимости экономии заряда батареи. Записанное изображение при этом не изменяется. Чтобы включить подсветку ЖКД, нажмите и удерживайте кнопку DISP/BATT INFO несколько секунд, пока индикация OFF не исчезнет.

Примечания

- Открывая или регулируя настройки на панели ЖКД, не нажимайте кнопки на рамке ЖКД.

Советы

- Если открыть панель ЖКД под углом 90 градусов к видеокамере, а затем повернуть ее на 180 градусов в сторону объектива, можно закрыть панель ЖКД, так что экран ЖКД будет обращен наружу. Такой вариант подходит для режима воспроизведения.
- В меню HOME MENU нажмите (НАСТРОЙКИ) → [НАСТ.ЗВУК/ИЗОБ] → [ЯРКОСТЬ LCD] (стр. 77), чтобы настроить яркость экрана ЖКД.
- Информация будет отображаться или исчезать (отображается ↔ не отображается) при каждом нажатии кнопки DISP BATT/INFO.

Пункт 4: подготовка к записи (продолжение)

Видеоискатель

Можно просматривать изображения с помощью видеоискателя для экономии заряда батареи или если качество изображения на экране ЖКД недостаточно.

Видеоискатель

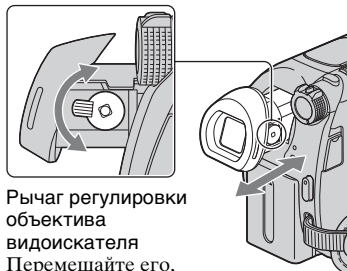

Рычаг регулировки объектива видеоискателя
Перемещайте его, пока изображение не станет четким.

💡 Советы

- Можно настроить яркость подсветки видеоискателя, выбрав  (НАСТРОЙКИ) → [НАСТ.ЗВУК/ИЗОВ] → [ПОДСВ В.ИСК] в меню HOME MENU (стр. 78).

Пункт 5: вставка диска или карты памяти “Memory Stick Duo”

Диск

Для записи требуется новый диск DVD-RW, DVD+RW, DVD-R или DVD+R DL диаметром 8 см (стр. 13).

⚠ Примечания

- Сначала, используя мягкую ткань, сотрите с диска пыль и отпечатки пальцев (стр. 113).

1 Проверьте, включено ли питание видеокамеры.

2 Передвиньте переключатель OPEN на крышке диска в направлении стрелки (OPEN ►).

На экране ЖКД отобразится сообщение [ПОДГОТ.К ОТКРЫТИЮ].

Крышка диска автоматически приоткроется.

Переключатель OPEN на крышке диска

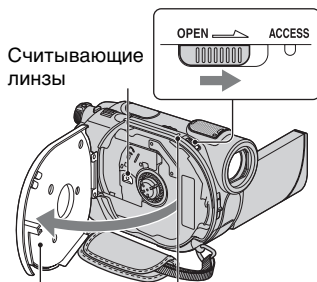

Считывающие линзы

После того как крышка диска приоткроется, откройте ее до конца.

Индикатор ACCESS (диск)

- 3** Установите диск записываемой стороной внутрь видеокамеры, а затем нажмите в центре диска до щелчка.

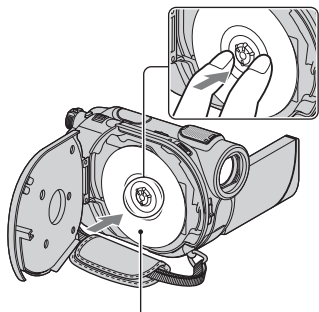

Установите диск стороной с этикеткой вверх при использовании одностороннего диска.

- 4** Закройте крышку диска.

На экране ЖКД отобразится сообщение [ДОСТУП К ДИСКУ].

Процедура распознавания диска видеокамерой может занять некоторое время.

■ DVD-RW/DVD+RW

Появится экран с запросом на использование функции [ВЫБОР ДИСКА]. С помощью функции [ВЫБОР ДИСКА] можно отформатировать диск, следуя инструкциям на экране. Если данную функцию использовать не требуется, перейдите к шагу 5.

■ DVD-R/DVD+R DL

Запись можно начать сразу после исчезновения индикатора [ДОСТУП К ДИСКУ] с экрана ЖКД. После выполнения шага 5, к следующим шагам переходить не требуется.

- 5** Выберите необходимый параметр на экране.

■ DVD-RW

Выберите формат записи [VIDEO] или [VR] (стр. 13), затем нажмите **OK**.

■ DVD+RW

Выберите для фильма форматное соотношение [16:9] или [4:3], затем нажмите **OK**.

- 6** Нажмите **[ДА]**.

- 7** Нажмите **OK**, когда отобразится сообщение [Завершено].

По завершении форматирования можно начать запись диска.

💡 Советы

- Когда диск DVD-RW используется в режиме работы Easy Handycam (стр. 32), для формата записи может быть установлен только режим VIDEO.

Извлечение диска

- 1 Выполните шаги 1 и 2, чтобы открыть крышку диска.
- 2 Нажмите на держатель диска, находящийся в центре отделения для диска, и извлеките диск, придерживая его за края.

Пункт 5: вставка диска или карты памяти “Memory Stick Duo” (продолжение)

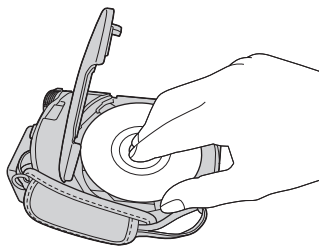

🔊 Примечания

- Не создавайте препятствий рукой или другими предметами при открытии или закрытии крышки диска. Передвиньте ремень вниз, чтобы открыть или закрыть крышку диска.
- Захват ремня при закрытии крышки диска может привести к неисправности видеокамеры.
- Не прикасайтесь к стороне диска, предназначенной для записи, и к считывающим линзам (стр. 119). При использовании двустороннего диска не оставляйте на его поверхности отпечатков пальцев.
- Если закрыть крышку, когда диск вставлен неправильно, это может стать причиной неправильной работы видеокамеры.
- Не отключайте источники питания в процессе форматирования.
- Избегайте сотрясения или вибрации видеокамеры:
 - когда индикатор ACCESS горит;
 - когда индикатор ACCESS мигает;
 - когда на экране ЖКД отображается индикация [ДОСТУП К ДИСКУ] или [ПОДГОТ.К ОТКРЫТИЮ].
- Извлечение диска может занимать некоторое время в зависимости от состояния диска и записанных материалов.
- Может потребоваться до 10 минут для извлечения диска, если он поврежден или на нем имеются загрязнения в виде отпечатков пальцев и т.д.

💡 Советы

- Диск можно извлечь, если к видеокамере подсоединен источник питания, даже если сама видеокамера выключена. Однако процесс распознавания диска (шаг 4) не запускается.
- Чтобы удалить с диска DVD-RW/DVD+RW все ранее записанные изображения, а затем снова использовать его для записи новых изображений, см. раздел “Удаление всех сцен на диске (форматирование)” на стр. 64.
- Можно проверить правильность выбора диска с помощью функции [ВЫБОР ДИСКА] в меню HOME MENU (стр. 64).

“Memory Stick Duo”

Можно использовать только карту памяти “Memory Stick Duo” с меткой MEMORY STICK Duo или MEMORY STICK PRO Duo (стр. 113).

💡 Советы

- Количество записываемых изображений изменяется в зависимости от качества или размера изображения. Подробные сведения см. на стр. 73.

1 Откройте панель ЖКД.

2 Правильно сориентировав карту памяти “Memory Stick Duo”, вставьте ее в слот “Memory Stick Duo” до щелчка.

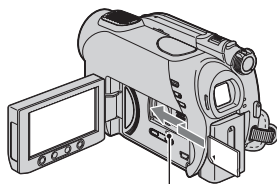

Индикатор доступа (“Memory Stick Duo”)

Извлечение карты памяти “Memory Stick Duo”

Слегка нажмите на карту памяти “Memory Stick Duo” и извлеките ее из слота.

Примечания

- Не прилагайте большого усилия, извлекая карту памяти “Memory Stick Duo”. Это может привести к ее повреждению.
- Если индикатор доступа горит постоянно или мигает, значит, видеокамера считывает или записывает данные. Не трясите видеокамеру и не ударяйте по ней, отключите питание, извлеките карту памяти “Memory Stick Duo” или отсоедините батарейный блок. В противном случае файлы изображений могут быть повреждены.
- Если вставить карту памяти “Memory Stick Duo” в слот, неправильно ее сориентировав, то можно повредить карту памяти “Memory Stick Duo”, слот “Memory Stick Duo” или данные изображений.



Простое выполнение операций записи и воспроизведения (Easy Handycam)

При работе в режиме Easy Handycam практически все параметры настраиваются автоматически, поэтому запись или воспроизведение можно выполнять, не задавая подробные параметры. Кроме того, для более удобного просмотра увеличивается размер шрифта на экране.

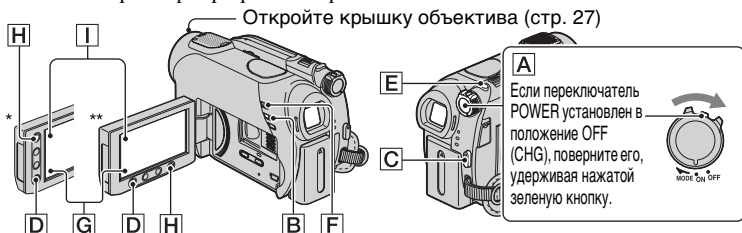

* DCR-DVD106E/DVD108E/DVD109E/DVD608E

** DCR-DVD306E/DVD308E/DVD708E

Фильмы



- 1 Поворачивайте переключатель POWER **A**, пока не загорится индикатор (фильм).



- 2 Нажмите EASY **B**.



На экране ЖКД отобразится .

- 3 Нажмите START/STOP **C** или **D**, чтобы начать запись*.



[ОЖИДАН] → [ЗАПИСЬ]

Для остановки записи снова нажмите кнопку START/STOP.

Фотографии



- 1 Поворачивайте переключатель POWER **A**, пока не загорится индикатор (фотография).



- 2 Нажмите EASY **B**.



На экране ЖКД отобразится .

- 3 Нажмите PHOTO **E**, чтобы записать фотографию**.

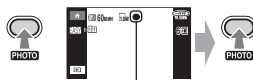

Мигает → горит

Слегка нажмите кнопку PHOTO **E** для регулировки фокусировки.

Нажмите кнопку PHOTO **E** до конца, чтобы записать фотографию.

* Фильмы записываются в режиме записи [SP].

** Фотографии со значением параметра качества [ВЫСОКОЕ] записываются на карту памяти "Memory Stick Duo".

Просмотр записанных фильмов/фотографий

1 Поверните переключатель POWER [A], чтобы включить видеокамеру.

2 Нажмите [P] (ПРОСМОТР) [F] (или [G]).

На экране ЖКД отобразится экран VISUAL INDEX. (Экран VISUAL INDEX может отобразиться не сразу).

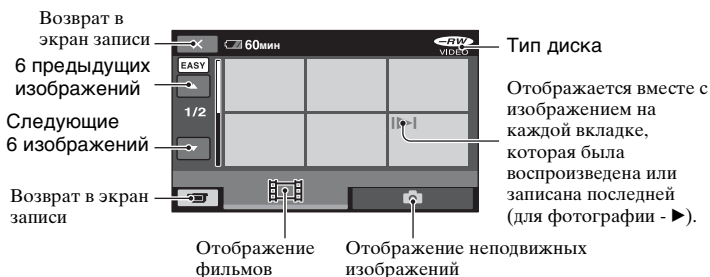

3 Начните воспроизведение.

Фильмы:

Нажмите [M], а затем нажмите фильм, который необходимо просмотреть.

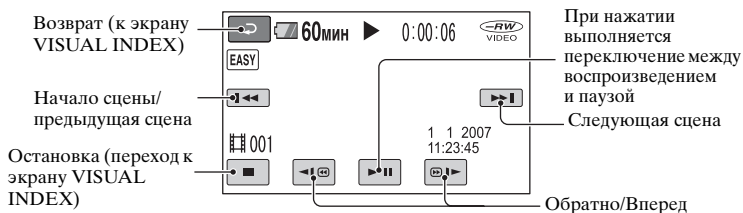

Простое выполнение операций записи и воспроизведения (Easy Handycam) (продолжение)





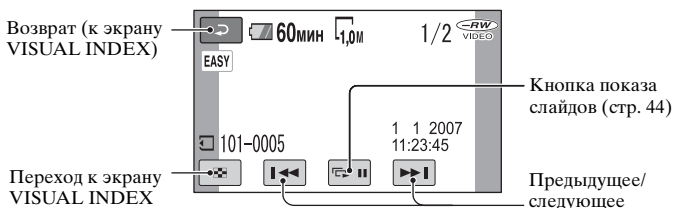

Фотографии:

Нажмите , а затем нажмите фотографию, которую необходимо просмотреть.



* Для [КОД ДАННЫХ] устанавливается фиксированное значение [ДАТА/ВРЕМЯ] (стр. 75).

Советы



- После воспроизведения всех фильмов, начиная с выбранного и заканчивая последним фильмом в списке, снова отображается экран VISUAL INDEX.
- Скорость воспроизведения можно уменьшить, нажав   во время паузы.
- Громкость можно настроить, выбрав  (HOME) →  (НАСТРОЙКИ) → [НАСТ.ЗВУКА] → [ГРОМКОСТЬ], а затем используя  / .

- Для большей части элементов меню возврат к настройкам по умолчанию выполняется автоматически. Настройки некоторых элементов меню являются фиксированными. Подробные сведения см. на стр. 95.
- Диски DVD-RW форматируются в режиме VIDEO (стр. 13).
-  (OPTION) не будет отображаться.
- Выйдите из режима Easy Handycam, если для изображений необходимо добавить эффекты или изменить настройки.

Отмена режима Easy Handycam

Нажмите EASY  еще раз. Индикация  исчезнет с экрана.

Параметры меню в режиме Easy Handycam

Нажмите  (HOME)  (или ) , чтобы отобразить элементы меню, доступные для изменения настроек (стр. 17, 69).

Примечания

- Невозможно ни удалять, ни редактировать фильмы на диске в режиме Easy Handycam.

Кнопки, недоступные в режиме Easy Handycam

Некоторые кнопки/функции невозможно использовать в режиме Easy Handycam, поскольку для соответствующих им операций устанавливается автоматический режим (стр. 95). На экране может появиться сообщение [Неудобустимо в режиме Easy Handycam.], если операции недоступны в режиме Easy Handycam.

Просмотр фильмов с диска на других устройствах (закрытие сессий диска)

Для просмотра фильмов, записанных на диске, на устройстве DVD или компьютере необходимо закрыть сессии диска. Дополнительную информацию об операции закрытия сессий диска см. на стр. 47.

🔗 Примечания

- После закрытия сессий дисков DVD-R и DVD+R DL их нельзя использовать повторно или записать на них дополнительные фильмы, даже если на них есть свободное место.
- В режиме Easy Handycam в меню DVD устанавливается фиксированное значение [СТИЛЬ 1].
- После закрытия сессий диска на него нельзя записать дополнительные сцены в режиме Easy Handycam (стр. 67).

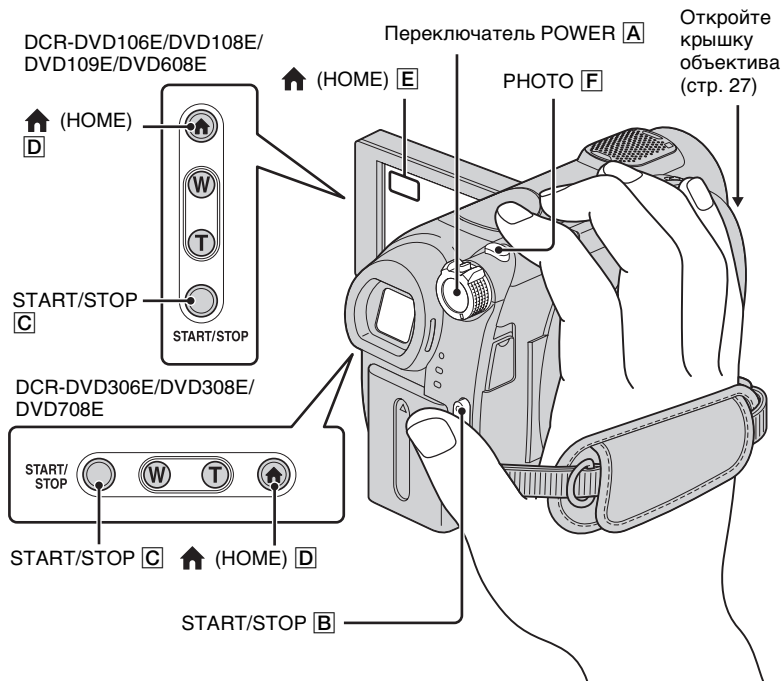

Регулировка ремня для захвата

Отрегулируйте и застегните ремень для захвата, как показано на рисунке, и правильно держите видеокамеру.

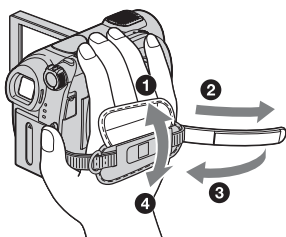

Примечания

- Если индикаторы доступа (стр. 28, 30) горят после завершения записи, это значит, что данные по-прежнему записываются на диск или карту памяти "Memory Stick Duo". Не подвергайте видеокамеру воздействию ударов или вибрации и не отсоединяйте батарею или адаптер переменного тока.

Фильмы



Фильмы записываются на диск.
Информацию о времени записи см. на стр. 13.

- 1 Поворачивайте переключатель POWER [A], пока не загорится индикатор (фильм).



- 2 Нажмите START/STOP [B] (или [C]).



START/
STOP



Для остановки записи снова нажмите кнопку START/STOP.

Переключение в режим записи фильмов с помощью кнопки

(HOME) [D] (или [E])

Нажмите (СЪЕМКА) в меню HOME MENU → [ФИЛЬМ] или [ФОТО].

Фотографии



Фотографии записываются на карту памяти “Memory Stick Duo”.
Информацию о доступном для записи количестве фотографий см. на стр. 73.

- 1 Поворачивайте переключатель POWER [A], пока не загорится индикатор (фотография).



- 2 Нажмите PHOTO [F].

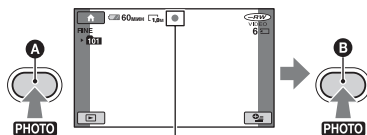

Мигает → горит

Слегка нажмите для фокусировки

Нажмите до конца для записи

отобразится рядом с .
Когда индикатор исчезнет, запись изображения будет завершена.

Трансфокация

Изображение можно увеличить до размеров, указанных в следующей таблице.

(оптическое увеличение)

| | |
|---|------|
| DCR-DVD106E/DVD108E/ DVD109E/DVD608E | 40 × |
| DCR-DVD306E/DVD308E/ DVD708E | 25 × |

Увеличение можно настроить с помощью рычага привода трансфокатора или кнопки масштабирования на рамке ЖКД.

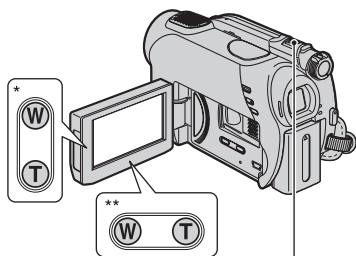

Панорамное изображение:
(широкоугольный вид)

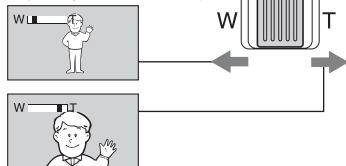

Изображение крупным планом:
(телефото)

* DCR-DVD106E/DVD108E/DVD109E/
DVD608E

** DCR-DVD306E/DVD308E/DVD708E

Слегка переместите рычаг привода трансфокатора для медленной трансфокации. Передвиньте его дальше для ускоренной трансфокации.

Примечания

- При использовании функции [STEADYSHOT] размытость изображения может не уменьшиться до нужной степени, если рычаг привода трансфокатора установлен в положение Т (телефото).
- Не отпускайте рычаг привода трансфокатора. В противном случае запищит и звук срабатывания рычага привода трансфокатора.
- Невозможно изменить скорость трансфокации с помощью кнопки масштабирования на рамке ЖКД.
- Минимальное расстояние между видеокамерой и объектом съемки, необходимое для получения четкой фокусировки, составляет 1 см в положении “широкоугольный” и примерно 80 см для режима “телефото”.

Советы

- Используя функцию [ЦИФР.УВЕЛИЧ] (стр. 72), можно еще больше увеличить изображение до размеров, превышающих те, которые указаны в таблице.

Запись звука с большей реалистичностью (запись 5.1-канального звука) (DCR-DVD109E/DVD306E/DVD308E/DVD708E)

Звук, улавливаемый встроенным микрофоном, при записи преобразуется в 5.1-канальный объемный звук.

Встроенный микрофон

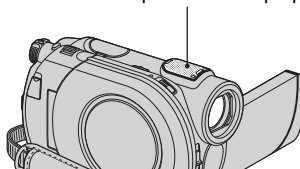



Для записи 5.1-канального объемного звука в видеокамере используется технология Dolby Digital 5.1 Creator. Возможно прослушивание реалистичного звука при воспроизведении диска на устройствах, поддерживающих 5.1-канальный объемный звук.

Сведения о технологии Dolby Digital 5.1 Creator и 5.1-канальном объемном звуке
 Глоссарий (стр. 136)

Примечания

- 5.1-канальный звук преобразуется в 2-канальный при воспроизведении на видеокамере.
- Во время записи/воспроизведения 5.1-канального звука на экране отображается индикация .

Запись при недостаточном освещении (NightShot plus)

Инфракрасный порт

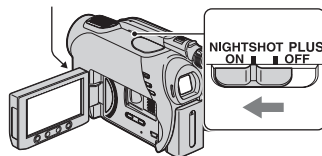

Установите переключатель NIGHTSHOT PLUS в положение ON. (отобразится индикация ).

Примечания

- Для функций NightShot plus и Super NightShot plus используются инфракрасные лучи. Поэтому не закрывайте инфракрасный порт пальцами или другими предметами и снимайте конверсионный объектив (приобретается дополнительно).
- Если автоматическую фокусировку выполнить сложно, настройте ее вручную ([ФОКУСИРОВКА], стр. 83).
- Не используйте функции NightShot plus и Super NightShot plus в хорошо освещенных местах. Это может привести к неправильной работе видеокамеры.

Советы

- Для записи более яркого изображения используйте функцию Super NightShot plus (стр. 87). Для записи фильма в цвете, максимально приближенном к оригинальному, используйте функцию Color Slow Shutter (стр. 87).

Регулировка экспозиции для объектов с подсветкой

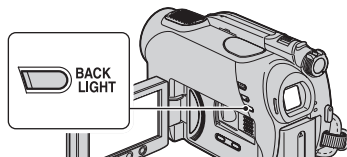

Чтобы отрегулировать экспозицию для объектов с подсветкой, нажмите кнопку BACK LIGHT для отображения индикации . Чтобы отключить функцию подсветки, еще раз нажмите кнопку BACK LIGHT.

Запись в зеркальном режиме

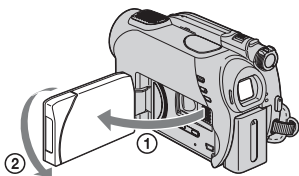

Откройте панель ЖКД под углом 90 градусов к видеокамере (1), затем поверните ее на 180 градусов в сторону объектива (2).

Советы

- На экране ЖКД появится зеркальное отображение объекта, однако записанное изображение будет нормальным.
- При записи в зеркальном режиме изображение не отображается в видеоскелете.

Выбор форматного соотношения (16:9 или 4:3) (DCR-DVD306E/DVD308E/DVD708E)

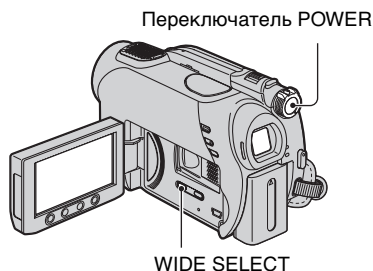

Выбор форматного соотношения для фильмов

- 1 Поворачивайте переключатель POWER, пока не загорится индикатор  (фильм).
- 2 Несколько раз нажмите кнопку WIDE SELECT для выбора необходимого форматного соотношения экрана.

Советы

- Углы обзора для форматного соотношения 16:9 (широкоэкранный) и 4:3 изменяются в зависимости от положения трансфокации.
- При просмотре фильма на телевизоре установите для параметра [ТИП ЭКРАНА] значение [16:9] или [4:3], соответствующее форматному соотношению телевизора (16:9/4:3) (стр. 45, 78).
- Если при просмотре изображений с форматным соотношением 16:9 (широкоэкранный) для параметра [ТИП ЭКРАНА] будет установлено значение [4:3], качество изображений некоторых объектов может снижаться (стр. 45).

Выбор форматного соотношения для фотографий

- ① Поворачивайте переключатель POWER, пока не загорится индикатор  (фотография). Форматное соотношение изображения изменится на 4:3.
- ② Несколько раз нажмите кнопку WIDE SELECT для выбора необходимого форматного соотношения экрана.

Примечания

- Максимальный размер фотографий равен [0,7M] (16:9) или [1,0M] (4:3).

Советы

- Информацию о доступном для записи количестве фотографий см. на стр. 73.
- На видеокамере DCR-DVD106E/DVD108E/DVD109E/DVD608E можно изменить форматное соотношение фильмов в меню HOME MENU. Для получения дополнительной информации см. стр. 71.

Воспроизведение

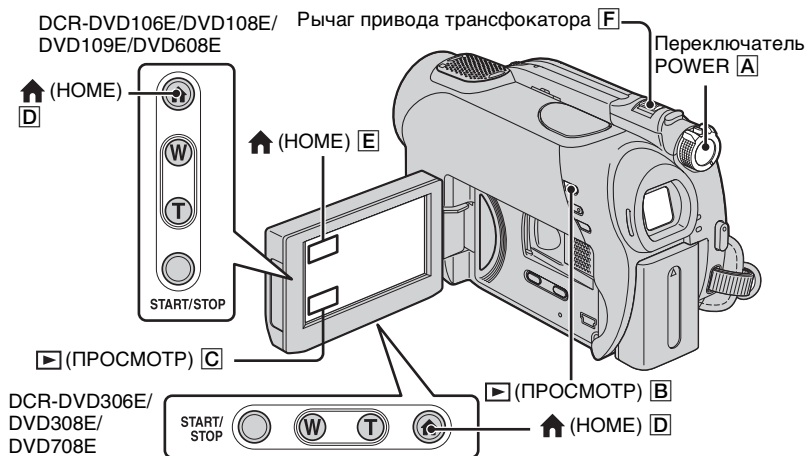

1

Поверните переключатель POWER [A], чтобы включить видеокамеру.

2

Нажмите кнопку [ПРОСМОТР] [B] (или [C]).

На экране ЖКД отобразится экран VISUAL INDEX. (Может пройти некоторое время, прежде чем отобразится экран VISUAL INDEX).

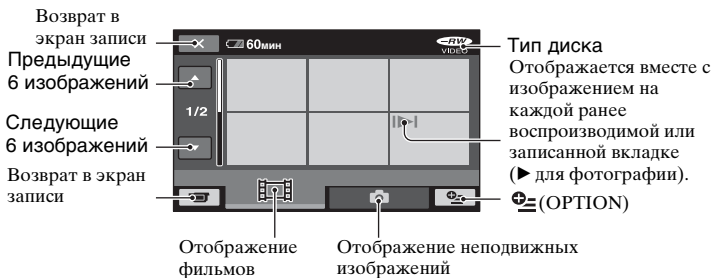

Советы

- Перемещая рычаг привода трансфокатора [F], можно выбрать, сколько изображений (6 или 12) будут отображаться на экране VISUAL INDEX. Чтобы задать постоянное количество изображений, нажмите [НАСТРОЙКИ] (НАСТРОЙКИ) в меню HOME MENU → [НАСТ.ПРОСМ.ИЗ.] → [ОТОБРАЗИТЬ] (стр. 76).

3

Начните воспроизведение

Фильмы



Нажмите значок и фильм, который требуется воспроизвести.

По завершении воспроизведения, начиная с выбранного фильма до последнего фильма, снова появится экран VISUAL INDEX.

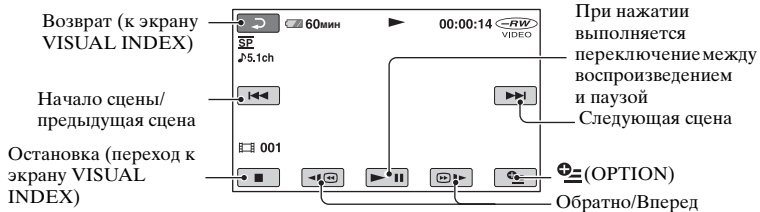

Фотографии



Нажмите значок и фотографию, которую необходимо воспроизвести.

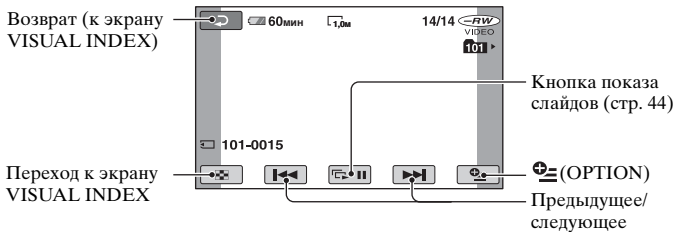

Переключение в режим воспроизведения с помощью кнопки (HOME) (или)

Нажмите (ПРОСМОТР) → [VISUAL INDEX]

Настройка громкости фильма

Нажмите (OPTION) → значок → [ГРОМКОСТЬ], затем выполните настройку с помощью / .

💡 Советы

- Для замедленного воспроизведения фильма во время паузы нажмите / .
- При однократном нажатии перемотка назад/вперед выполняется приблизительно в 5 раз быстрее, при двух нажатиях скорость перемотки возрастает приблизительно в 10 раз*.
- * Приблизительно в 8 раз быстрее при использовании диска DVD+RW

Применение масштабирования при воспроизведении

Неподвижные изображения можно увеличивать в 1,1 - 5 раз от исходного размера.

Увеличение можно отрегулировать с помощью рычага привода трансфокатора или кнопок масштабирования, расположенных на панели экрана ЖКД.

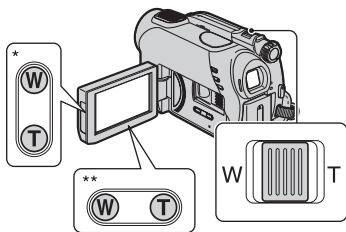

* DCR-DVD106E/DVD108E/DVD109E/DVD608E



** DCR-DVD306E/DVD308E/DVD708E

- 1 Воспроизведите неподвижные изображения, которые необходимо увеличить.
- 2 Увеличьте фотографию с помощью кнопки Т (телефото). Экран будет разбит на кадры.
- 3 Нажмите на экран в том месте, которое вы хотите увидеть в центре увеличенного кадра.
- 4 Отрегулируйте увеличение с помощью кнопок W (широкоугольный)/Т (телефото).

Для отмены нажмите .

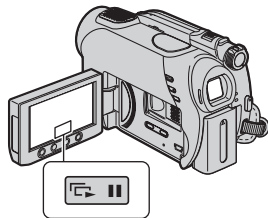
Воспроизведение серии фотографий (показ слайдов)





Нажмите  на экране просмотра фотографий.
Показ слайдов начнется с выбранного изображения.
Нажмите , чтобы остановить показ слайдов. Нажмите  снова, чтобы возобновить воспроизведение.

Примечания

- Во время показа слайдов невозможно регулировать масштаб воспроизводимых изображений.

Советы

- Можно выполнить установку непрерывного показа слайдов, выбрав [НАСТ.ПОК.СЛАЙД] в меню  (OPTION) → значок . Настройкой по умолчанию является [ВКЛ] (непрерывное воспроизведение).

Воспроизведение изображения на экране телевизора

Подключите видеокамеру к входному гнезду, которым оснащен телевизор или VCR, с помощью соединительного кабеля A/V [1] или соединительного кабеля A/V со штекером S VIDEO [2]. Для выполнения данной операции подключите видеокамеру к электрической розетке с помощью прилагаемого адаптера переменного тока (стр. 21). Дополнительную информацию можно также найти в инструкциях по эксплуатации, прилагаемых к подключаемым устройствам.

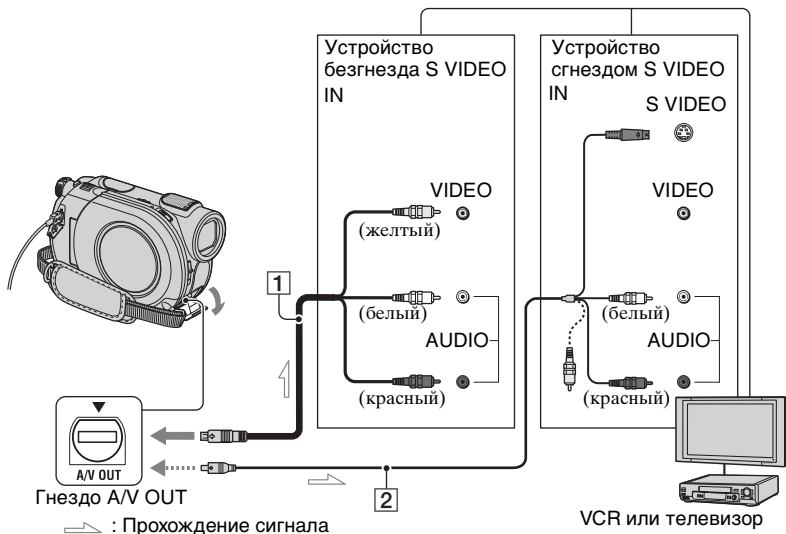

1 Соединительный кабель A/V (прилагается)
Подключите к входному гнезду другого устройства.

2 Соединительный кабель A/V со штекером S VIDEO (приобретается дополнительно)
При подключении к другому устройству через гнездо S VIDEO с помощью соединительного кабеля A/V и кабеля S VIDEO (приобретается дополнительно) качество изображений может быть выше, чем при подключении соединительного кабеля A/V.
Подключите белый и красный штекер (левый/правый аудио) и штекер S VIDEO (канал S VIDEO) соединительного кабеля A/V к кабелю S

VIDEO (приобретается дополнительно). Подключение желтого штекера не требуется. Звук выводиться не будет, если подсоединен только кабель S VIDEO.

Если телевизор и VCR подключены друг к другу

Подключите видеокамеру к входному гнезду LINE IN, которым оснащен VCR. Установите переключатель входного сигнала, которым оснащен VCR, в положение LINE (VIDEO 1, VIDEO 2 и т.д.), если VCR имеет такой переключатель.

Воспроизведение изображения на экране телевизора (продолжение)

Установка форматного соотношения в соответствии с форматным соотношением подключенного телевизора (16:9/4:3)

Измените настройку в соответствии с форматным соотношением экрана телевизора, на котором будут просматриваться изображения.

- 1 Поверните переключатель POWER, чтобы включить видеокамеру.
- 2 Нажмите **↑** (HOME) → **⚙️** (НАСТРОЙКИ) → [НАСТ.ВЫВОДА] → [ТИП ЭКРАНА] → [16:9] или [4:3] → **OK**.

🔍 Примечания

- Если для параметра [ТИП ЭКРАНА] установить значение [4:3], качество изображения может снизиться. Кроме того, когда форматное соотношение записанного изображения меняется с 16:9 (широкоэкранный) на 4:3 и наоборот, изображение может подрагивать.
- При воспроизведении изображения, записанного с форматным соотношением 16:9 (широкоэкранный), на телевизоре с форматным соотношением экрана 4:3, не поддерживающем сигнал формата 16:9 (широкоэкранный), установите для параметра [ТИП ЭКРАНА] значение [4:3].

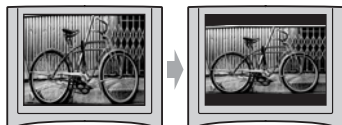

Если используется ТВ монофонического типа (т.е. ТВ, оборудованный только одним входным аудиогнездом)

Подключите желтый штекер соединительного кабеля A/V к входному видеогнезду и подключите белый (левый канал) или красный (правый канал) штекер к входному аудиогнезду, которыми оснащен телевизор или VCR.

💡 Советы

- На экране телевизора можно отобразить счетчик, установив для параметра [ВЫВОД ИЗОБР] значение [ВИДЕО/LCD] (стр. 79).

Если TV/VCR оснащен 21-штырьковым адаптером (EUROCONNECTOR)

Для просмотра воспроизводимого изображения используйте 21-штырьковый адаптер (приобретается дополнительно).

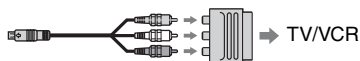

Обеспечение возможности воспроизведения диска на других устройствах или в дисководах DVD (закрытие сессий диска)

Закрытие сессий диска позволяет воспроизводить записанный диск на других устройствах и в дисководах DVD компьютеров.

Прежде чем выполнять закрытие сессий диска, выберите стиль меню диска DVD, в котором отображается список изображений (стр. 50).

Необходимость выполнения закрытия сессий зависит от типа диска.

Требуется закрывать сессии диска DVD-RW/DVD-R/DVD+R DL.

Сессии диска DVD+RW закрывать не требуется, за исключением следующих случаев:

- ① если требуется создать меню для диска DVD;
- ② если требуется выполнить воспроизведение в дисковом DVD компьютера;
- ③ если общее время записи диска непродолжительное (менее 5 мин в режиме HQ, 8 мин в режиме SP или 15 мин в режиме LP)

Примечания

- Возможность воспроизведения на всех устройствах не гарантируется.
- Меню DVD не будет создано, если используется диск DVD-RW (режим VR).

Последовательность операций

Воспроизведение диска на устройстве DVD в первый раз (стр. 49)

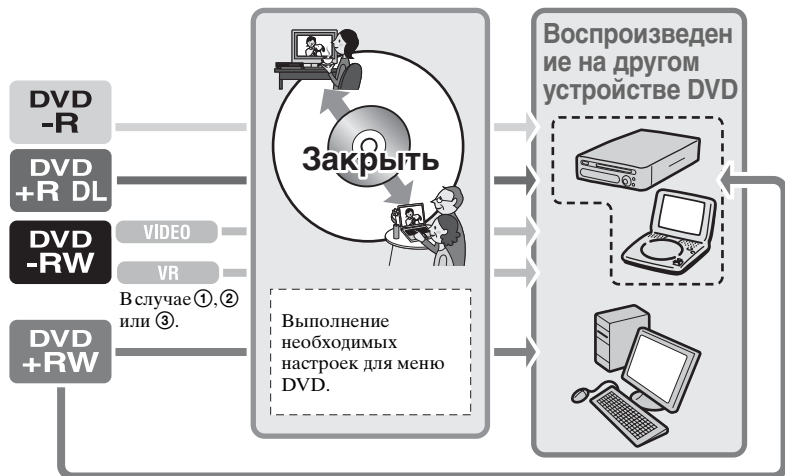

Обеспечение возможности воспроизведения диска на других устройствах DVD (закрытие сессий диска) (продолжение)

Добавление записей на диск с закрытыми сессиями (стр. 67)



Примечания

- Даже если используется диск DVD-RW или DVD+RW, на него невозможно записать дополнительные фильмы в режиме Easy Handycam, если сессии диска уже закрыты. Чтобы это сделать, отмените режим Easy Handycam (стр. 34).

Воспроизведение диска на устройстве DVD после добавления записи (стр. 49)

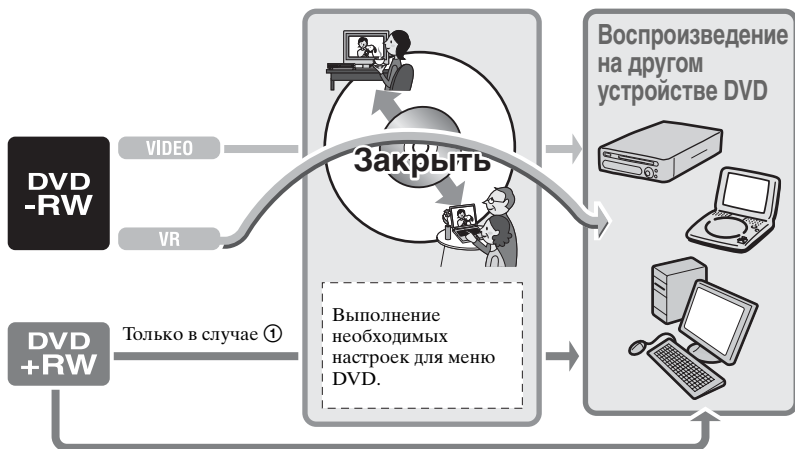

Заккрытие сессий диска

Примечания

- Для закрытия сессий на диске требуется от одной минуты до нескольких часов. Чем короче запись на диске, тем больше времени требуется для закрытия сеансов.
- Чтобы во время выполнения закрытия сессий диска видеокамера не разрядилась, используйте в качестве источника питания адаптер переменного тока.
- Если выполняется закрытие сессий двухстороннего диска, необходимо выполнить закрытие сессий каждой стороны диска отдельно.

1 Придайте видеокамере устойчивое положение и подсоедините адаптер переменного тока к гнезду DC IN видеокамеры.

2 Включите питание, повернув переключатель POWER.

3 Вставьте диск, сессии которого требуется закрыть.

4 Нажмите  (УПР.ДИСК/ПАМ) в меню  (HOME) → [ЗАКРЫТЬ].

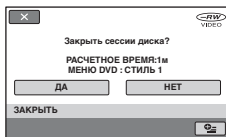

Для выбора стиля меню диска DVD нажмите  (OPTION) → [МЕНЮ DVD] (стр. 50).





Перейдите к шагу **5**, если требуется выполнить закрытие сессий диска с помощью [СТИЛЬ 1] (настройка по умолчанию).

5 Нажмите [ДА] → [ДА].

Начнется закрытие сессий диска.

6 При появлении сообщения [Завершено.] нажмите .





Примечания

- Во время выполнения закрытия сессий диска не подвергайте видеокамеру воздействию ударов или вибрации и не отсоединяйте адаптер переменного тока. Если необходимо отсоединить адаптер переменного тока, убедитесь, что питание видеокамеры выключено, и отсоедините адаптер переменного тока, когда индикатор  (фильм) или  (фотография) погаснет. Если в дальнейшем подсоединить адаптер переменного тока и включить питание, закрытие сессий диска будет возобновлено. Нельзя извлекать диск, пока не будет завершена процедура закрытия сессий диска.
- При использовании любых дисков, кроме DVD-RW (режим VR), по завершении закрытия сессий диска на экране ожидания записи видеокамеры будет мигать индикатор  . Извлеките диск из видеокамеры.

Советы

- Если задана установка для создания меню диска DVD и закрытия сессий диска, то во время выполнения закрытия сессий диска на несколько секунд отобразится меню диска DVD.
- По завершении закрытия сессий диска индикатор типа диска/формата записи меняется следующим образом.

Обеспечение возможности воспроизведения диска на других устройствах или в дисководах DVD (закрытие сессий диска) (продолжение)

| | |
|----------------------|---|
| DVD-RW (режим VIDEO) |  |
| DVD-RW (режим VR) |  |
| DVD+RW |  |
| DVD-R |  |
| DVD+R DL |  |

Выбор стиля меню диска DVD



- 1 В шаге 4 нажмите  (OPTION) → [МЕНЮ DVD].
- 2 Выберите необходимый стиль из 4 предоставленных с помощью кнопок [←]/[→].

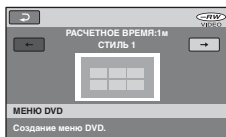

Выберите [НЕТ МЕНЮ], если меню диска DVD не создается.

- 3 Нажмите .

Примечания

- Для стиля меню диска DVD выбрано постоянное значение [СТИЛЬ 1], если работа выполняется в режиме Easy Handycam.

Категория (ДРУГИЕ)

Данная категория позволяет редактировать или печатать изображения, записанные на диск или карту памяти “Memory Stick Duo”, а также копировать их на компьютер для просмотра, редактирования или создания оригинального диска DVD.

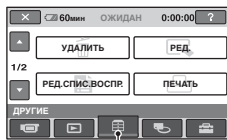

Категория (ДРУГИЕ)

Список элементов

УДАЛИТЬ

Изображения, записанные на диск или карту памяти “Memory Stick Duo”, можно удалить (стр. 51).

РЕД.

Изображения, записанные на диск или карту памяти “Memory Stick Duo”, можно редактировать (стр. 54).

РЕД.СПИС.ВОСПР.

Можно создать и отредактировать список воспроизведения (стр. 55).

ПЕЧАТЬ

Можно распечатать фотографии с подключенного принтера PictBridge (стр. 60).

КОМПЬЮТЕР

Видеокамеру можно подключить к компьютеру (стр. 89).

Удаление изображений

Изображения, записанные на диск или карту памяти “Memory Stick Duo”, можно удалить с помощью видеокамеры.

Установите записанный диск или карту памяти “Memory Stick Duo” в видеокамеру.

Примечания

- Удаленные изображения можно восстановить.
- Фильмы нельзя удалить во время работы в режиме Easy Handycam. Сначала необходимо отменить режим Easy Handycam.

Советы

- Одновременно можно выбрать не более 100 изображений.
- Изображения на экране просмотра можно удалить, выбрав [УДАЛИТЬ] в меню (OPTION) → значок .

Удаление фильмов, записанных на диск



1 Выберите (ДРУГИЕ) в меню (НОМЕ) → [УДАЛИТЬ].

2 Нажмите [УДАЛИТЬ].

3 Нажмите [УДАЛИТЬ].

4 Выберите изображение, которое требуется удалить.

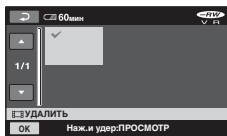

Выбранное изображение отмечено значком ✓.

Нажмите и удерживайте нажатым изображение на экране ЖКД для подтверждения выбора изображения.

Нажмите [←] для возврата к предыдущему экрану.

5 Нажмите [OK] → [ДА] → [OK].

Одновременное удаление всех фильмов, записанных на диск



В шаге 3 нажмите [УДАЛИТЬ ВСЕ] → [ДА] → [ДА] → [OK].

Удаление последнего записанного фильма



В шаге 3 нажмите [УД.ПОСЛ.СЦЕН] → [OK] → [ДА] → [OK].



Примечания

- Не отсоединяйте батарейный блок или адаптер переменного тока от видеочасти во время редактирования изображений. Это может привести к повреждению диска.
- Если удаленный фильм был включен в список воспроизведения (стр. 55), он будет удален также и из списка воспроизведения.
- Даже при удалении ненужных изображений оставшаяся емкость диска может не увеличиться до объема, когда можно записывать дополнительный материал.
- Для удаления всех изображений с диска и восстановления его исходной емкости необходимо отформатировать диск (стр. 64).

Советы

- Изображения, записанные с помощью видеочасти и сохраненные на диске, называются “оригиналами”.

Удаление фотографий с карты памяти “Memory Stick Duo”



1 Нажмите  (ДРУГИЕ) в меню  (НОМЕ) → [УДАЛИТЬ].

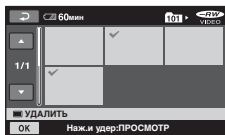

2 Нажмите [ УДАЛИТЬ].

3 Нажмите [ УДАЛИТЬ].



4 Выберите фотографию, которую требуется удалить.



Выбранное неподвижное изображение отмечено значком . Нажмите и удерживайте нажатым неподвижное изображение на экране ЖКД для подтверждения выбора изображения. Нажмите  для возврата к предыдущему экрану.

5 Выберите  → [ДА] → .

Удаление всех изображений с карты памяти “Memory Stick Duo”

В шаге **3** нажмите [ УДАЛИТЬ ВСЕ] → [ДА] → [ДА] → .

Примечания

- В следующих случаях удалить фотографии невозможно:
 - карта памяти “Memory Stick Duo” защищена от записи;
 - для фотографий установлена защита от записи с помощью другого устройства.

Советы

- Чтобы удалить все изображения, записанные на карте памяти “Memory Stick Duo”, отформатируйте карту памяти “Memory Stick Duo” (стр. 65).



Разделение изображения

DVD
-RW

VR

Примечания

- Фильмы нельзя разделять во время работы в режиме Easy Handycam. Сначала необходимо отменить режим Easy Handycam.

1 Нажмите  (ДРУГИЕ) в меню  (HOME) → [РЕД.].

2 Нажмите [РАЗДЕЛИТЬ].

3 Выберите фильм, который требуется разделить.

Начнется воспроизведение выбранного фильма.

4 Нажмите  в том месте, где требуется разделить фильм на сцены.

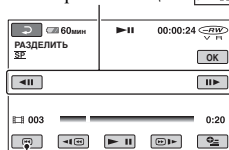

Воспроизведение фильма приостанавливается (режим паузы).

Выполняется более точная настройка точки разделения после ее выбора с помощью .



Возврат в начало выбранного фильма.

При нажатии  выполняется переключение между режимами воспроизведения и паузы.

5 Выберите  → [ДА] → .

Примечания

- После разделения фильма невозможно восстановить.
- Не отсоединяйте батарейный блок или адаптер переменного тока от видеокамеры во время редактирования изображений. Это может привести к повреждению диска.
- Даже если разделенный фильм был включен в список воспроизведения, в списке воспроизведения он не разделяется.
- Точка, в которой была нажата кнопка , может слегка отличаться от действительной точки разделения, так как точка разделения выбирается видеокамерой через промежуток, равные половине секунды.

Создание списка воспроизведения



DVD
-RW

VR

Список воспроизведения - это список, содержащий миниатюрные изображения выбранных фильмов. Исходные сцены не изменяются даже при редактировании или удалении сцен из списка воспроизведения. Вставьте записанный диск в видеокамеру.

Примечания

- Во время работы в режиме Easy Handycam нельзя добавлять или редактировать фильмы. Сначала необходимо отменить режим Easy Handycam.

1 Нажмите  (ДРУГИЕ) в меню  (HOME) → [РЕД.СПИС.ВОСПР.]

2 Нажмите  ДОБАВИТЬ.

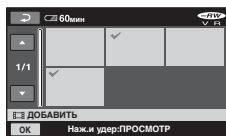

3 Выберите сцену, которую требуется добавить к списку воспроизведения.



Выбранная сцена отмечена значком ✓.

Нажмите и удерживайте нажатым изображение на экране ЖКД для подтверждения выбора изображения.

Нажмите  для возврата к предыдущему экрану.

4 Выберите  → [ДА] → .



Добавление всех фильмов, записанных на диск, в список воспроизведения

В шаге 2 нажмите  ДОБ.ВСЕ] → [ДА] → [ДА] → .

Примечания

- Во время редактирования списка воспроизведения не отключайте батарейный блок или адаптер переменного тока от видеокамеры. Это может привести к повреждению диска.

Советы

- В список воспроизведения можно добавить не более 999 фильмов.
- Можно добавить фильм в процессе просмотра, выбрав пункт  ДОБАВИТЬ] в меню  (OPTION) → значок .

Воспроизведение элементов списка воспроизведения

Вставьте диск, на который добавлен список воспроизведения, в видеокамеру.

1 Нажмите  (ПРОСМОТР) в меню  (HOME) → [СПИСОК ВОСПР.]

Изображения, добавленные в список воспроизведения, будут отображаться на экране.

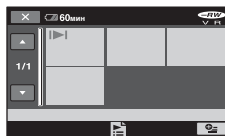

2 Выберите экран для воспроизведения.

Список воспроизведения воспроизводится с выбранной сцены до конца, затем отображается экран списка воспроизведения.

Одновременное удаление всех изображений, добавленных в список воспроизведения

- 1 Нажмите (ДРУГИЕ) в меню (НОМЕ) → [РЕД.СПИС.ВОСПР.].
- 2 Нажмите [УДАЛИТЬ].
Чтобы удалить одновременно все изображения, нажмите [УДАЛ.ВСЕ] → [ДА] → [ДА] → [ОК].
- 3 Выберите изображение, которое требуется удалить из списка воспроизведения.

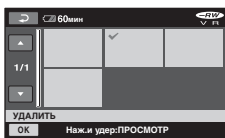

Выбранное изображение отмечено значком ✓.

Нажмите и удерживайте нажатым изображение на экране ЖКД для подтверждения выбора изображения.

Нажмите для возврата к предыдущему экрану.

- 4 Выберите [ОК] → [ДА] → [ОК].

Советы

- При удалении изображений из списка воспроизведения их оригиналы не изменяются.

Изменение порядка в списке воспроизведения

- 1 Нажмите (ДРУГИЕ) в меню (НОМЕ) → [РЕД.СПИС.ВОСПР.].
- 2 Нажмите [ПЕРЕМЕСТ.].
- 3 Выберите изображение, которое требуется переместить.

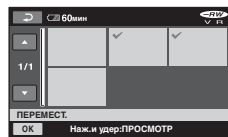

Выбранная сцена отмечена значком ✓.

Нажмите и удерживайте нажатым изображение на экране ЖКД для подтверждения выбора изображения.

Нажмите для возврата к предыдущему экрану.

- 4 Нажмите [ОК].
- 5 Выберите назначение с помощью /[→].

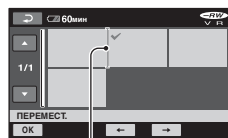

Полоса назначения



Нажмите и удерживайте нажатым изображение на экране ЖКД для подтверждения выбора изображения.

- 6 Выберите [ОК] → [ДА] → [ОК].

Советы

- При выборе нескольких изображений они перемещаются в соответствии с порядком их размещения в списке воспроизведения.

Разделение фильма в списке воспроизведения

- ① Нажмите  (ДРУГИЕ) в меню  (HOME) → [РЕД.СПИС.ВОСПР.].
- ② Нажмите [РАЗДЕЛИТЬ].
- ③ Выберите фильм, который требуется разделить.
Начнется воспроизведение выбранного фильма.
- ④ Нажмите  в том месте, где требуется разделить фильм на сцены. Воспроизведение фильма приостанавливается (режим паузы).

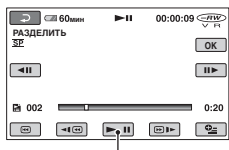

При нажатии  выполняется переключение между режимами воспроизведения и паузы.

- ⑤ Выберите [OK] → [ДА] → [OK].

Примечания

- Точка, в которой была нажата кнопка , может слегка отличаться от действительной точки разделения, так как точка разделения выбирается видеокамерой через промежутки, равные половине секунды.

Советы

- Исходные фильмы не изменяются даже при разделении фильма в списке воспроизведения.

Перезапись на VCR или DVD/HDD

Изображения, воспроизводимые на видеокамере, можно перезаписать на другие записывающие устройства, например VCRы или записывающие устройства DVD/HDD. Подключите устройство одним из двух способов.

Для выполнения этой операции подключите видеокамеру к электрической розетке с помощью прилагаемого к ней адаптера переменного тока (стр. 21).

Дополнительную информацию можно также найти в инструкциях по эксплуатации, прилагаемых к подключаемым устройствам.

⚡ Примечания

- Поскольку перезапись выполняется посредством аналоговой передачи данных, качество изображения может снизиться.

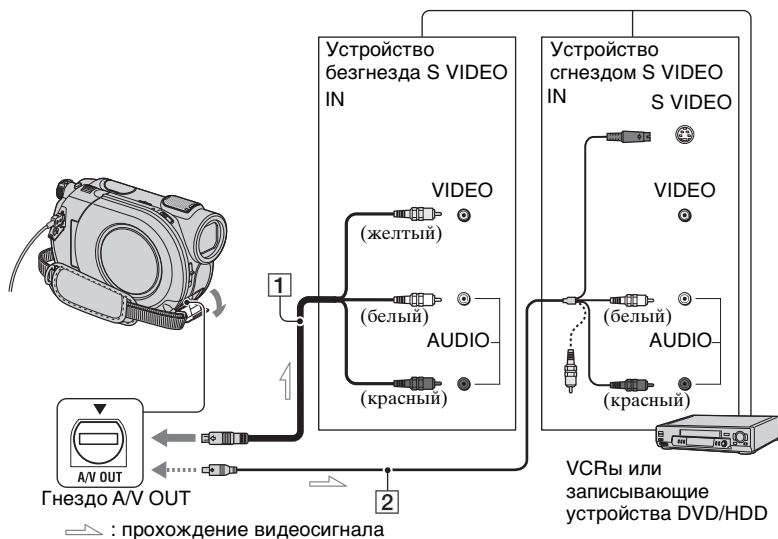

1 Соединительный кабель A/V (прилагается)

Подключите к входному гнезду другого устройства.

2 Соединительный кабель A/V со штекером S VIDEO (приобретается дополнительно)

При подключении другого устройства через гнездо S VIDEO с помощью соединительного кабеля A/V и кабеля S VIDEO (приобретается дополнительно)

можно получить изображения более высокого качества, чем при использовании соединительного кабеля A/V. Подключите белый и красный штекер (левый/правый аудио) и штекер S VIDEO (канал S VIDEO) соединительного кабеля A/V к кабелю S VIDEO (приобретается дополнительно). Подключение желтого штекера не требуется. Звук выводится не будет, если подсоединен только кабель S VIDEO.

Примечания

- Чтобы скрыть экранные индикаторы (например, счетчик и т.п.) на экране монитора подключенного устройства, выберите  (НАСТРОЙКИ) → [НАСТ.ВЫВОДА] → [ВЫВОДИЗОБР.] → [LCD] (настройка по умолчанию) в меню HOME MENU (стр. 79).
- Для записи даты/времени и данных о настройках камеры отобразите их на экране (стр. 75).
- При подключении видеокамеры к монофоническому устройству подключите желтый штекер соединительного кабеля A/V к входному видеогнезду, а красный (правый канал) или белый (левый канал) штекер - к входному аудиогнезду устройства.

1 Вставьте записанный диск в видеокамеру.

2 Включите видеокамеру и нажмите кнопку  (ПРОСМОТР).

Выберите [ТИП ЭКРАНА] в соответствии с устройством отображения (стр. 46, 78).

3 Установите носитель для записи в записывающее устройство.

Если записывающее устройство оснащено переключателем входного сигнала, установите его в режим ввода.

4 Подключите видеокамеру к записывающему устройству (VCD или записывающему устройству DVD/HDD) с помощью соединительного кабеля A/V (прилагается) **1** или соединительного кабеля A/V со штекером S VIDEO (приобретается дополнительно) **2**.

Подключите видеокамеру к входным гнездам записывающего устройства.

5 Начните воспроизведение на видеокамере и запись на записывающем устройстве.

Для получения подробной информации см. инструкции по эксплуатации, прилагаемые к записывающему устройству.

6 По завершении перезаписи остановите работу записывающего устройства, а затем видеокамеры.

Печать записанных изображений (PictBridge-совместимый принтер)

Фотографии можно напечатать с помощью PictBridge-совместимого принтера, не подключая видеокамеру к компьютеру.

PictBridge

Подключите адаптер переменного тока к видеокамере, чтобы обеспечить поступление питания от электрической розетки (стр. 21). Установите карту памяти “Memory Stick Duo”, содержащую фотографии, в видеокамеру и включите принтер.

Подключение видеокамеры к принтеру

1 Включите видеокамеру.

2 Подсоедините гнездо Ψ (USB) видеокамеры к принтеру с помощью кабеля USB (стр. 129).

[ВЫБОР USB] появляется на экране автоматически.

3 Нажмите [ПЕЧАТЬ].

Когда соединение установлено, на экране появится индикация  (PictBridge-соединение).



Будет отображена одна из фотографий, хранящихся на карте памяти “Memory Stick Duo”.

Печать

1 Выберите неподвижное изображение для печати.

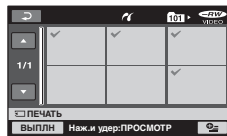

Выбранное изображение отмечено значком .

Нажмите и удерживайте нажатым изображение на экране ЖКД для подтверждения выбора изображения.

Нажмите  для возврата к предыдущему экрану.

2 Нажмите , установите следующие параметры, затем нажмите [OK].

[КОПИИ]: указание количества копий фотографий для печати. Можно установить до 20 копий.

[ДАТА/ВРЕМЯ]: выбор [ДАТА], [ДАТА ВРЕМЯ] или [ВЫКЛ] (дата/время не печатаются).

[РАЗМЕР]: выбор размера бумаги.

Если изменение параметров не требуется, перейдите к шагу 3.

3 Нажмите [ВЫПЛН] → [ДА] → [OK].

Снова отобразится экран выбора изображения.



Примечания

- Правильная работа гарантируется только для PictBridge-совместимых модулей.

Завершение печати

Нажмите  на экране выбора изображения.

Примечания

- См. также инструкции по эксплуатации принтера.
- Если на экране отображается индикация , не пытайтесь выполнить следующие операции. Возможно, операции будут выполнены ненадлежащим образом.
 - Использование переключателя POWER.
 - Нажатие кнопки  (ПРОСМОТР)
 - Отсоединение кабеля USB от принтера.
 - Извлечение карты памяти “Memogo Stick Duo” из видеокамеры.
- При прекращении работы принтера отсоедините кабель USB, выключите принтер, снова включите его и выполните операцию с самого начала.
- Можно выбрать только размеры бумаги, поддерживаемые принтером.
- На некоторых моделях принтера верхний, нижний, правый и левый края изображений могут быть обрезанными. При печати фотографии, записанной с форматным соотношением 16:9 (широкоэкранное), левый и правый края фотографии могут быть значительно обрезаны.
- Некоторые модели принтера могут не поддерживать функцию печати даты. Для получения подробной информации см. инструкции по эксплуатации принтера.
- Возможно, не удастся напечатать следующие изображения:
 - изображения, отредактированные с помощью компьютера;
 - изображения, записанные с помощью других устройств;
 - изображения 3 МБ или более;
 - изображения, размер которых не превышает 2848×2136 точек.

Советы

- PictBridge - промышленный стандарт, установленный ассоциацией Camera & Imaging Products Association (CIPA). Печатать неподвижные изображения можно без использования компьютера. Для этого подключите цифровую видеокамеру или цифровую фотокамеру любой модели или производителя непосредственно к принтеру.
- Фотографию можно напечатать в процессе просмотра, выбрав вкладку  → [ПЕЧАТЬ] в меню  (OPTION).

Категория (УПР.ДИСК/ПАМ)

Эта категория позволяет использовать диск или карту памяти “Memory Stick Duo” для различных целей.

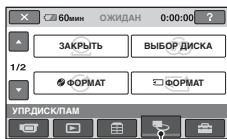

Категория (УПР.ДИСК/ПАМ)

Список элементов

ЗАКРЫТЬ

Можно воспроизводить диски на других устройствах, закрыв сессии этих дисков (стр. 47).

ВЫБОР ДИСКА

Видеокамера предоставляет информацию о том, какой диск наиболее подходит для той или иной цели (стр. 64).

ФОРМАТ

Диск можно форматировать и использовать повторно (стр. 64).

ФОРМАТ

Карту “Memory Stick Duo” можно форматировать и использовать повторно (стр. 65).

ОТКРЫТЬ

Можно открыть сессию диска и записать на него дополнительные изображения (стр. 67).

ИНФО ДИСКА

Можно отобразить сведения о диске.

Воспроизведение диска на других устройствах

Воспроизведение диска на других устройствах

Закрытие сессий диска (стр. 47) позволяет просматривать фильмы, записанные с помощью видеокамеры, на других устройствах DVD. Однако не гарантируется, что воспроизведение будет возможно на всех устройствах.

Для воспроизведения дисков DVD+RW на других устройствах закрытие сессий не требуется.

Примечания

- Не используйте адаптер, предназначенный для дисков CD диаметром 8 см, для дисков DVD диаметром 8 см, поскольку это может привести к неисправности.
- Установите устройство вертикально, так, чтобы диск вставлялся горизонтально.
- Воспроизведение некоторых дисков будет невозможно, и устройство может переходить в режим паузы между сценами. На некоторых устройствах могут быть отключены некоторые из функций.

Советы

- На устройствах, поддерживающих функцию субтитров, в месте, где обычно отображаются субтитры, могут отображаться дата и время (стр. 73). См. инструкции по эксплуатации используемого устройства.
- Если создано меню диска DVD (стр. 50), в этом меню можно выбрать нужную сцену.

Воспроизведение диска на компьютере

Если на компьютере установлено приложение для воспроизведения дисков DVD, то диск можно воспроизвести с помощью компьютера.

Вставьте диск с закрытыми сессиями в дисковод DVD компьютера и воспроизведите диск с помощью приложения для воспроизведения дисков DVD.

🔗 Примечания

- Даже если используется диск DVD+RW, сессии диска потребуются закрыть (стр. 47). В противном случае может возникнуть неисправность.
- Убедитесь, что дисковод DVD компьютера может воспроизводить диски DVD диаметром 8 см.
- Не используйте адаптер, предназначенный для дисков CD диаметром 8 см, для дисков DVD диаметром 8 см, поскольку это может привести к неисправности.
- Возможно, на некоторых компьютерах диск не будет воспроизводиться или фильмы не будут воспроизводиться плавно.
- Фильмы, записанные на диске, невозможно скопировать непосредственно на компьютер, чтобы затем их воспроизвести или отредактировать.

💡 Советы

- Для получения дополнительной информации об операциях и процедурах см. “Руководство по началу работы” на прилагаемом диске CD-ROM (стр. 89).

Метка тома диска

Записывается дата первого использования диска (настройкой по умолчанию является 1 января 2007 года, 0:00).

<пример>

Если диск впервые был использован 1-го января 2007 года в 00:00:00:
2007_01_01_00H00M_AM

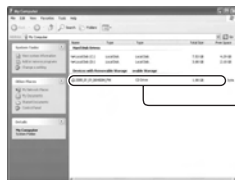

Метка
тома

💡 Советы

- Изображения хранятся на дисках в следующих папках.
 - Диск DVD-RW (режим VR): Папка DVD_RTAV
 - Другие диски и режимы: папка VIDEO_TS

Поиск нужного диска (ВЫБОР ДИСКА)

Выберите на экране необходимый параметр. После этого отобразится информация о том, какой диск наиболее подходит для установленных целей.

- 1 Нажмите (УПР.ДИСК/ПАМ) в меню (HOME).

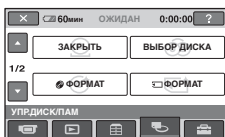

- 2 Нажмите [ВЫБОР ДИСКА].

- 3 Выберите необходимый параметр на экране.

После ответа на все вопросы отобразится информация о том, какой диск является наиболее подходящим.

Если тип вставленного диска совпадает с указанным в пункте [ВЫБОР ДИСКА], можно отформатировать этот диск, используя выбранные настройки.

Удаление всех сцен на диске (форматирование)

Форматирование диска



После форматирования диск можно повторно использовать, поскольку с него удаляются все записанные данные. Возможная продолжительность записи диска при форматировании восстанавливается. **Диск DVD-R/DVD+R DL отформатировать невозможно. Замените его другим диском.**

Если выполняется форматирование диска с закрытыми сессиями

- Сессии диска DVD-RW (в режиме VIDEO) становятся открытыми. Для просмотра содержимого диска на других устройствах требуется повторно выполнить закрытие сессий этого диска.
- Если используется диск DVD-RW (режим VR)/DVD+RW, то при выполнении форматирования с диска с закрытыми сессиями будут удалены все изображения. На экране появится значок или , однако не требуется повторно выполнять закрытие сессий диска перед его воспроизведением на других устройствах.*

* Для создания меню диска DVD на диске DVD+RW выполните закрытие сессий диска повторно (стр. 47).

1 Подсоедините адаптер переменного тока к гнезду DC IN на видеокамере, затем подсоедините кабель питания к электрической розетке.

2 Включите видеокамеру.

3 Вставьте диск, который требуется отформатировать, в видеокамеру.

4 Нажмите  (УПР.ДИСК/ПАМ) в меню  (HOME) → [ ФОРМАТ].

- Если используется диск DVD-RW или DVD+RW, выполните следующие шаги.

■ DVD-RW

Выберите для формата записи режим [VIDEO] или [VR] (стр. 13), затем нажмите [].

■ DVD+RW

Выберите для фильма форматное соотношение [16:9] или [4:3], затем нажмите [].

5 Нажмите [ДА].

6 Нажмите [], когда отобразится сообщение [Завершено.].

📌 Примечания

- Чтобы во время форматирования диска видеокамера не разрядилась, используйте в качестве источника питания адаптер переменного тока.
- Во время форматирования не подвергайте видеокамеру воздействию ударов или вибрации и не отсоединяйте адаптер переменного тока.
- Если выполняется форматирование двухстороннего диска, необходимо выполнить форматирование каждой стороны диска. Стороны диска можно отформатировать, используя для каждой из них отдельный формат записи.
- Если используется диск DVD+RW, невозможно изменить форматное соотношение фильма во время его воспроизведения. Чтобы изменить форматное соотношение, выполните форматирование диска повторно.
- Невозможно выполнить форматирование диска, для которого была установлена защита на других устройствах. Отмените защиту, используя исходное устройство, а затем выполните форматирование диска.

💡 Советы

- Когда диск DVD-RW используется в режиме работы Easy Handycam (стр. 32), для формата записи может быть установлен только режим VIDEO.

Форматирование карты памяти “Memory Stick Duo”

При форматировании с карты памяти “Memory Stick Duo” удаляются все изображения.

1 Включите видеокамеру.

2 Вставьте карту памяти “Memory Stick Duo”, которую требуется отформатировать, в видеокамеру.

3 Нажмите  (УПР.ДИСК/ПАМ)
→ [ ФОРМАТ].



4 Нажмите [ДА] → [ДА].

5 При появлении сообщения [Завершено.] нажмите .

Примечания

- Будут удалены даже неподвижные изображения, для которых на другом устройстве была установлена защита от случайного удаления.
- Если на экране отображается сообщение [Выполнение...], не пытайтесь выполнять следующие операции.
 - Использование переключателя POWER или кнопок
 - Извлечение карты “Memory Stick Duo”

Запись дополнительных сцен после закрытия сессий диска



Если на дисках DVD-RW/DVD+RW с закрытыми сессиями имеется свободное место, то, выполнив следующие шаги, на них можно записать дополнительные фильмы.

При использовании диска DVD-RW с закрытыми сессиями (режим VR) дополнительные фильмы можно записать, не выполняя добавочных шагов.

Использование диска DVD-RW (режим VIDEO) (открытие закрытых сессий диска)

1 Подсоедините адаптер переменного тока к гнезду DC IN на видеокамере, затем подсоедините кабель питания к электрической розетке.

2 Включите видеокамеру.

3 Вставьте диск с закрытыми сессиями в видеокамеру.

4 Нажмите (УПР.ДИСК/ПАМ) в меню (HOME) → [ОТКРЫТЬ].

5 Нажмите [ДА] → [ДА], затем при появлении сообщения [Завершено.] нажмите [OK].

Использование диска DVD+RW

Если во время закрытия сессий диска было создано меню диска DVD (стр. 50), то прежде чем записывать дополнительные фильмы, необходимо выполнить следующие шаги.

1 Подсоедините адаптер переменного тока к гнезду DC IN на видеокамере, затем подсоедините кабель питания к электрической розетке.

2 Поверните переключатель POWER, чтобы загорелся индикатор (фильм).

3 Вставьте диск с закрытыми сессиями в видеокамеру.

Появится экран с запросом подтвердить, что необходимо записать дополнительные сцены.

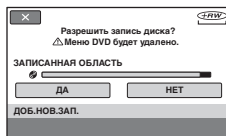

4 Нажмите [ДА] → [ДА].

5 При появлении сообщения [Завершено.] нажмите [OK].

Запись дополнительных сцен после закрытия сессий диска (продолжение)

🔗 Примечания

- Чтобы во время выполнения операции видекамера не разрядилась, используйте в качестве источника питания адаптер переменного тока.
- Во время выполнения операции не подвергайте видекамеру воздействию ударов или вибрации и не отсоединяйте адаптер переменного тока.
- Меню диска DVD, созданное во время закрытия сессий диска, удаляется.
- Если используется двусторонний диск, выполните данные шаги для каждой стороны диска.
- Дополнительные сцены нельзя записать на диск DVD-R/DVD+R DL.
- Дополнительный материал нельзя записать на диск во время работы в режиме Easy Handycam. Отмените режим Easy Handycam.

Для чего можно использовать категорию (НАСТРОЙКИ) в HOME MENU

Для удобства можно изменить функции записи и рабочие настройки.

Использование HOME MENU

- 1 Включите видеокамеру, затем нажмите кнопку  (HOME).

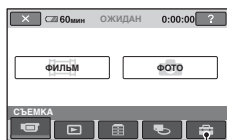
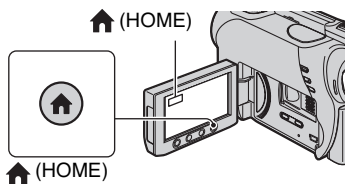

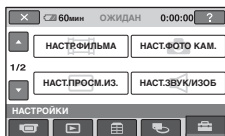

Категория  (НАСТРОЙКИ)

- 2 Нажмите  (НАСТРОЙКИ).



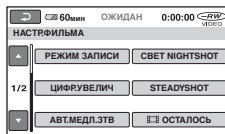

- 3 Выберите необходимый элемент настройки.

Если элемент не отображается на экране, нажмите /, чтобы изменить страницу.



- 4 Нажмите нужный элемент.

Если элемент не отображается на экране, нажмите /, чтобы изменить страницу.



- 5 Измените параметр, затем нажмите .

Для чего можно использовать категорию (НАСТРОЙКИ) в HOME MENU (продолжение)

Список элементов категории (НАСТРОЙКИ)

НАСТР.ФИЛЬМА (стр. 71)

| Элементы | Стр. |
|--|------|
| РЕЖИМ ЗАПИСИ | 71 |
| СВЕТ NIGHTSHOT | 71 |
| ВЫБОР Ш/ФОРМ*1 | 71 |
| ЦИФР.УВЕЛИЧ | 72 |
| STEADYSHOT | 72 |
| АВТ.МЕДЛ.ЗТВ | 72 |
|  ОСТАЛОСЬ | 72 |
| ДАТА СУБТ | 73 |

НАСТ.ФОТО КАМ. (стр. 73)

| Элементы | Стр. |
|--|------|
|  РАЗМ СНИМК*2*3 | 73 |
|  КАЧ.СНИМКА | 74 |
| НОМЕР ФАЙЛА | 74 |
| СВЕТ NIGHTSHOT | 71 |
| МОЩ.ВСПЫШКИ*2 | 74 |
| ПОДАВ.КР.ГЛ.*2 | 74 |

НАСТ.ПРОСМ.ИЗ. (стр. 75)

| Элементы | Стр. |
|--|------|
| КОД ДАННЫХ | 75 |
|  ОТОБРАЗИТЬ | 76 |

НАСТ.ЗВУК/ИЗОБ*4 (стр. 77)

| Элементы | Стр. |
|--------------|------|
| ГРОМКОСТЬ*3 | 77 |
| ОЗВУЧ.МЕНЮ*3 | 77 |
| ЯРКОСТЬ LCD | 77 |
| УР ПОДСВ LCD | 77 |
| ЦВЕТ LCD | 77 |

| Элементы | Стр. |
|-------------|------|
| ПОДСВ В.ИСК | 78 |

НАСТ.ВЫВОДА (стр. 78)

| Элементы | Стр. |
|--------------|------|
| ТИП ЭКРАНА | 78 |
| ВЫВОД ИЗОБР. | 79 |

НАСТ.ЧАС/ЯЗ. (стр. 79)

| Элементы | Стр. |
|--|------|
| УСТАН ЧАСОВ*3 | 25 |
| УСТАН ЗОНЫ | 79 |
| ЛЕТНЕЕ ВРЕМЯ | 79 |
| НАСТР.  ЯЗЫКА*3 | 79 |

ОБЩИЕ НАСТР. (стр. 80)

| Элементы | Стр. |
|------------|------|
| РЕЖИМ ДЕМО | 80 |
| КАЛИБРОВКА | 119 |
| АВТОВЫКЛ | 80 |
| ПУЛЬТ ДУ*2 | 80 |

*1 DCR-DVD106E/DVD108E/
DVD109E/DVD608E

*2 DCR-DVD306E/DVD308E/
DVD708E

*3 Доступно также во время работы Easy Handycam.

*4 Только элемент [НАСТ.ЗВУКА] доступен во время работы Easy Handycam.

НАСТР.ФИЛЬМА

(Элементы для записи фильмов)

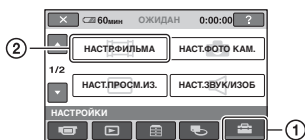

Нажмите ①, затем ②.
Если элемент не отображается на экране, нажмите ▲/▼, чтобы изменить страницу.

Способ настройки

↑ (HOME MENU) → стр. 69
⊕ (OPTION MENU) → стр. 81

Настройки по умолчанию отмечены значком ►.

РЕЖИМ ЗАПИСИ (режим записи)

Можно выбрать режим записи фильма с качеством изображения из трех уровней.

HQ

Запись в режиме высокого качества.
(9M (HQ))

► SP

Запись в режиме стандартного качества.
(6M (SP))

LP

Увеличение времени записи (долгоиграющее воспроизведение).
(3M (LP))

⚙ Примечания

- Если запись выполняется в режиме LP, качество сцен может быть снижено, а сцены быстрого движения могут отображаться с матричными помехами при воспроизведении диска.

💡 Советы

- См. стр. 13 по предполагаемому времени записи каждого режима записи.

СВЕТ NIGHTSHOT

При использовании для записи функции NightShot plus (стр. 39) или [S. NIGHTSHOT PLS] (стр. 87) можно записать более четкие изображения, установив для параметра [СВЕТ NIGHTSHOT], с помощью которого излучаются инфракрасные лучи (невидимые), значение [ВКЛ] (значение по умолчанию).

⚙ Примечания

- Не закрывайте пальцами излучатель инфракрасных лучей (стр. 128).
- Снимите конверсионный объектив (приобретается дополнительно).
- Максимальное расстояние для съемки при использовании [СВЕТ NIGHTSHOT] равно приблизительно 3 м.

ВЫБОР Ш/ФОРМ (DCR-DVD106E/ DVD108E/DVD109E/ DVD608E)

Можно выбрать форматное соотношение в соответствии с подключенным телевизором. Подробную информацию см. в инструкции к ТВ.

► 4:3

Запись изображений для отображения во весь экран на экране телевизора с форматным соотношением 4:3.

16:9 (16:9)

Запись изображений для отображения во весь экран на экране телевизора с форматным соотношением 16:9 (широкоэкранный).

⚙ Примечания

- Правильно установите [ТИП ЭКРАНА] в соответствии с телевизором, подключенным для воспроизведения (стр. 78).

ЦИФР.УВЕЛИЧ

Если требуется увеличение больше, чем оптическое увеличение, то можно выбрать максимальный уровень увеличения (стр. 38). Следует отметить, что при использовании цифрового увеличения качество изображения ухудшается.

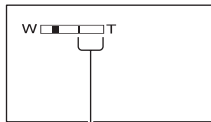

Правая сторона полосы на экране показывает коэффициент цифровой трансфокации. Зона трансфокации отобразится после выбора уровня трансфокации.

Для DCR-DVD106E/DVD108E/ DVD109E/DVD608E

▶ ВЫКЛ

Трансфокация до 40 × выполняется оптическим способом. ×

80×

Трансфокация до 40 × выполняется оптическим способом, а после этого до 80 × - цифровым способом.

2000×

Трансфокация до 40 × выполняется оптическим способом, а после этого до 2 000 × - цифровым способом.

Для DCR-DVD306E/DVD308E/ DVD708E

▶ ВЫКЛ

Трансфокация до 25 × выполняется оптическим способом.

50×

Трансфокация до 25 × выполняется оптическим способом, а после этого до 50 × - цифровым способом.

2000×

Трансфокация до 25 × выполняется оптическим способом, а после этого до 2 000 × - цифровым способом.

STEADYSHOT

Подрагивание камеры можно компенсировать (настройка по умолчанию - [ВКЛ]). Установите для параметра [STEADYSHOT] значение [ВЫКЛ] () при использовании штатива (приобретается дополнительно), тогда изображение отобразится естественно.



АВТ.МЕДЛ.ЗТВ (Автоматический медленный затвор)

Если установлено значение [ВКЛ] (настройка по умолчанию), то во время съемки при недостаточном освещении скорость затвора автоматически уменьшается до 1/25 секунды.

ОСТАЛОСЬ

▶ АВТО

Отображение индикатора оставшегося места на диске в течение 8 секунд в следующих случаях.

- Когда видеокамера распознает оставшееся место на диске, а переключатель POWER установлен в положение  (фильм).
- Когда нажимается кнопка DISP/ BATT INFO для включения индикатора, а переключатель POWER установлен в положение  (фильм).
- Если выбран режим записи фильма в HOME MENU.

ВКЛ

Постоянное отображение индикатора оставшегося места на диске.

Примечания

- Когда оставшееся время для записи фильмов составляет меньше 5 минут, индикатор не исчезает с экрана.

ДАТА СУБТ



Выберите [ВКЛ] (значение по умолчанию), чтобы при воспроизведении диска на устройстве с функцией отображения субтитров отображались дата и время записи. См. также инструкции по эксплуатации устройства для воспроизведения.

НАСТ.ФОТО КАМ.

(Элементы для записи неподвижных изображений)

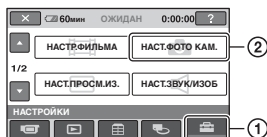

Нажмите ①, затем ②.

Если элемент не отображается на экране, нажмите ▲/▼, чтобы изменить страницу.

Способ настройки

🏠 (HOME MENU) → стр. 69

⊕ (OPTION MENU) → стр. 81

Настройки по умолчанию отмечены значком ▶.

▶ **РАЗМ ШИМК**
(DCR-DVD306E/
DVD308E/DVD708E)



▶ **1,0M** (L_{1,0M})

Фотографии записываются с высокой четкостью.

VGA(0,3M) (L_{VGA})

Возможность записи максимального количества изображений.

Примечания

- При изменении форматного соотношения на 16:9 размер изображения изменяется на [0,7M] (L_{0,7M}) (стр. 41).
- Размер изображений можно выбрать только для фотографий.

Советы

- Для размера изображения DCR-DVD106E/DVD108E/DVD109E/DVD608E установлено значение [VGA(0,3M)](L_{VGA}).

Количество записываемых фотографий на “Memory Stick Duo” (прибл.)

| | 1,0M 1152 × 864 | 0,7M 1152 × 648 | VGA(0,3M) 640 × 480 |
|--------|--------------------|--------------------|------------------------|
| 64 МБ | 120 325 | 160 390 | 390 980 |
| 128 МБ | 245 650 | 325 780 | 780 1970 |
| 256 МБ | 445 1150 | 590 1400 | 1400 3550 |
| 512 МБ | 900 2400 | 1200 2850 | 2850 7200 |
| 1 ГБ | 1800 4900 | 2450 5900 | 5900 14500 |
| 2 ГБ | 3750 10000 | 5000 12000 | 12000 30000 |
| 4 ГБ | 7400 19500 | 9500 23500 | 23500 59000 |

🔍 Примечания

- Все значения получены в следующих условиях:
Верхнее значение: для качества изображения установлен параметр [ВЫСОКОЕ].
Нижнее значение: для качества изображения установлен параметр [СТАНДАРТ].
- При использовании карты памяти “Memory Stick Duo” производителя Sony Corporation. Количество фотографий, которое можно записать, зависит от условий съемки.

📷 КАЧ.СНИМКА

▶ ВЫСОКОЕ (FINE)

Фотографии записываются с высоким уровнем качества.

СТАНДАРТ (STD)

Фотографии записываются со стандартным уровнем качества.

📁 НОМЕР ФАЙЛА (Номер файла)

▶ ПО ПОРЯДКУ

Последовательное назначение номеров файлов даже при замене карты памяти “Memory Stick Duo” на другую.

СБРОС

Назначение номеров для каждой карты памяти “Memory Stick Duo”.

🌃 СВЕТ NIGHTSHOT

См. раздел стр. 71.

💡 МОЩ.ВСПЫШКИ (DCR-DVD306E/ DVD308E/DVD708E)

Эту функцию можно установить, когда используется внешняя вспышка (приобретается дополнительно), совместимая с видеокамерой.

ВЫСОКИЙ(++)

Увеличивает мощность вспышки.

▶ НОРМАЛЬНЫЙ(±)

НИЗКИЙ(+-)

Уменьшает мощность вспышки.

👁️ ПОДАВ.КР.ГЛ. (подавление эффекта красных глаз) (DCR- DVD306E/DVD308E/ DVD708E)

Эту функцию можно установить, когда используется внешняя вспышка (приобретается дополнительно), совместимая с видеокамерой. Чтобы предотвратить возникновение эффекта красных глаз, вспышка должна срабатывать, опережая съемку.

НАСТ.ПРОСМ.ИЗ.

(Элементы для настройки отображения)

Чтобы использовать эту функцию, установите для параметра [ПОДАВ.КР.ГЛ.] значение [ВКЛ].

Примечания

- Снижение эффекта красных глаз может не принести желаемого эффекта из-за индивидуальных различий объектов съемки и других условий.

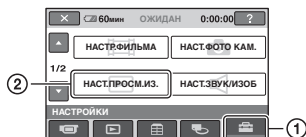

Нажмите ①, затем ②.

Если элемент не отображается на экране, нажмите ▲/▼, чтобы изменить страницу.

Способ настройки

🏠 (HOME MENU) → стр. 69

⊕☰ (OPTION MENU) → стр. 81

Настройки по умолчанию отмечены значком ▶.

КОД ДАННЫХ



Используется для отображения информации (кода данных), автоматически записанной во время записи.

▶ ВЫКЛ

Код данных не отображается.

ДАТА/ВРЕМЯ

Используется для отображения даты и времени.

ДАТА КАМЕРЫ (ниже)

Используется для отображения данных настройки видеокамеры.

ДАТА/ВРЕМЯ

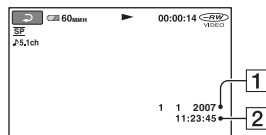

① Дата

② Время

ДАТА КАМЕРЫ

фильм

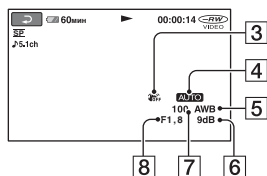

фотография

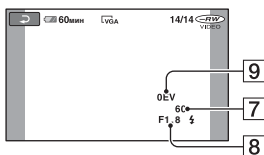

- 3** SteadyShot выключена
- 4** яркость
- 5** Баланс белого
- 6** Усиление
- 7** Величина выдержки
- 8** Величина диафрагмы
- 9** Экспозиция

💡 Советы

- значок  отображается в следующих случаях:
 - при отображении фотографий, снятых с использованием внешней вспышки (DCR-DVD306E/DVD308E/DVD708E).
 - при отображении фотографий, снятых другим устройством с использованием вспышки.
- Код данных отображается на экране телевизора, если видеокамеру подключить к телевизору.
- Индикатор переключается в следующей последовательности при нажатии DATA CODE на пульте дистанционного управления: [ДАТА/ВРЕМЯ] → [ДАТА КАМЕРЫ] → [ВЫКЛ] (без индикации)(DCR-DVD306E/DVD308E/DVD708E).
- В зависимости от состояния диска появляются черточки [---:--].

ОТОБРАЗИТЬ

Можно выбрать количество миниатюрных изображений, отображаемых на экране VISUAL INDEX.

▶ МАСШТАБ

Измените количество миниатюрных изображений (6 или 12) с помощью рычага привода трансфокатора на видеокамере.*

6ИЗОБРАЖЕНИЙ

Отображение 6 миниатюрных изображений.

12ИЗОБРАЖ

Отображение 12 миниатюрных изображений.

* Можно использовать кнопки масштабирования на рамке ЖКД или на пульте дистанционного управления (для DCR-DVD306E/DVD308E/DVD708E).

НАСТ.ЗВУК/ИЗОБ

(Элементы для настройки звукового сигнала и экрана)

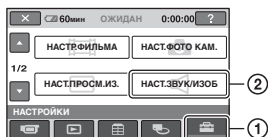

Нажмите ①, затем ②.
Если элемент не отображается на экране, нажмите ▲/▼, чтобы изменить страницу.

Способ настройки

🏠 (HOME MENU) → стр. 69
☰ (OPTION MENU) → стр. 81

Настройки по умолчанию отмечены значком ▶.

ГРОМКОСТЬ



Нажмите / для настройки громкости (стр. 43).

ОЗВУЧ.МЕНЮ



▶ ВКЛ

При запуске/остановке записи или управлении сенсорной панелью будет звучать мелодичный звуковой сигнал.

ВЫКЛ

Отмена мелодичного сигнала и звука затвора.

ЯРКОСТЬ LCD



Можно отрегулировать яркость экрана ЖКД.

- 1 Настройте яркость экрана с помощью /.
- 2 Нажмите .

💡 Советы

- Эта настройка никак не влияет на записанные изображения.

УР ПОДСВ LCD (уровень подсветки LCD)



Можно отрегулировать яркость подсветки экрана ЖКД.

▶ НОРМАЛЬНЫЙ

Стандартная яркость.

ЯРЧЕ

Повышенная яркость экрана ЖКД.

💡 Примечания

- При подключении видекамеры к внешним источникам питания для этого параметра автоматически выбирается значение [ЯРЧЕ].
- При выборе значения [ЯРЧЕ] срок работы батареи во время записи немного сократится.
- Если открыть панель ЖКД под углом 180 градусов для просмотра экрана, а затем закрыть ее, значение автоматически меняется на [НОРМАЛЬНЫЙ].

💡 Советы

- Эта настройка никак не влияет на записанные изображения.

ЦВЕТ LCD



Цвет на экране ЖКД можно отрегулировать с помощью /.



Низкая
интенсивность

Высокая
интенсивность

💡 Советы

- Эта настройка никак не влияет на записанные изображения.

ПОДСВ В.ИСК (подсветка видеоискателя)



Можно отрегулировать яркость видеоискателя.

► НОРМАЛЬНЫЙ

Стандартная яркость.

ЯРЧЕ

Повышенная яркость экрана видеоискателя.

🔊 Примечания

- При подключении видеокамеры к внешним источникам питания для этого параметра автоматически выбирается значение [ЯРЧЕ].
- При выборе значения [ЯРЧЕ] срок работы батареи во время записи немного сократится.

💡 Советы

- Эта настройка никак не влияет на записанные изображения.

НАСТ.ВЫВОДА

(Элементы, используемые при подключении других устройств)

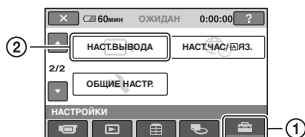

Нажмите ①, затем ②.

Если элемент не отображается на экране, нажмите ▲/▼, чтобы изменить страницу.

Способ настройки

🏠 (HOME MENU) → стр. 69

⊞ (OPTION MENU) → стр. 81

Настройки по умолчанию отмечены значком ►.

ТИП ЭКРАНА



При воспроизведении изображения необходимо преобразовывать сигнал в формат, поддерживаемый подключенным телевизором. Записанные изображения воспроизводятся так, как показано на рисунках ниже.

16:9

(Настройка по умолчанию для DCR-DVD306E/DVD308E/DVD708E)

Выберите это значение для просмотра изображений на телевизоре с форматным соотношением 16:9 (широкоэкранный).

Широкоэкранные изображения (16:9)

Изображения 4:3



4:3

(Настройка по умолчанию для DCR-DVD106E/DVD108E/DVD109E/DVD608E)

Выберите этот режим для просмотра изображений на стандартном телевизоре с форматным соотношением экрана 4:3.

Широкоэкранные изображения (16:9)



Изображения 4:3



ВЫВОД ИЗОБР.



► LCD

Для отображения индикаторов (таких, как код времени) на экране ЖКД и в видеоискателе.

ВИДЕО/LCD

Для отображения индикаторов (таких, как код времени) на экране ТВ, на экране ЖКД и в видеоискателе.

НАСТ. ЧАС/ЯЗ.

(Элементы для установки часов и языка)

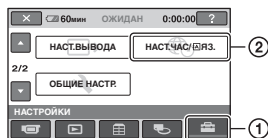

Нажмите ①, затем ②.

Если элемент не отображается на экране, нажмите ▲/▼, чтобы изменить страницу.

Способ настройки

🏠 (HOME MENU) → стр. 69

⊕ (OPTION MENU) → стр. 81

УСТАН ЧАСОВ



См. стр. 25.

УСТАН ЗОНЫ



Можно отрегулировать разницу времени без остановки часов. Настройте регион с помощью ▲/▼ при использовании видеокамеры в другой стране. См. о разнице во времени в различных регионах мира на стр. 111.

ЛЕТНЕЕ ВРЕМЯ



Этот параметр можно изменить без остановки часов. Установите значение [ВКЛ] для увеличения времени на 1 час.

НАСТР. ЯЗЫКА



Можно выбрать язык, который будет использоваться на экране ЖКД.

💡 Советы

- Если не удается найти среди предлагаемых вариантов свой родной язык, видеокамера предложит выбрать [ENG[SIMP]] (упрощенный английский).

ОБЩИЕ НАСТР.

(Другие элементы настройки)

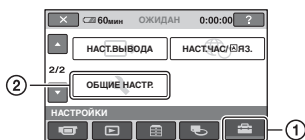

Нажмите ①, затем ②.

Если элемент не отображается на экране, нажмите ▲/▼, чтобы изменить страницу.

Способ настройки

🏠 (HOME MENU) → стр. 69

⊕ (OPTION MENU) → стр. 81

Настройки по умолчанию отмечены значком ▶.

РЕЖИМ ДЕМО

Значением по умолчанию является [ВКЛ], с помощью которого можно посмотреть демонстрацию приблизительно через 10 минут после установки переключателя POWER в положение [FILM] (фильм).

💡 Советы

- Режим демонстрации будет приостановлен в следующих случаях.
 - При нажатии START/STOP.
 - При нажатии на экран во время демонстрации (демонстрация начинается снова примерно через 10 минут).
 - При перемещении переключателя открытия крышки диска.
 - При вставке или извлечении карты памяти “Memory Stick Duo”.
 - При установке переключателя POWER в положение [CAM] (фотография).
 - При нажатии 🏠 (HOME)/▶ (ПРОСМОТР).

КАЛИБРОВКА

См. стр. 119.

АВТОВЫКЛ (автовывключение)

▶ 5мин

Если видеочасть не используется в течение примерно 5 минут, то она автоматически отключается.

НИКОГДА

Видеочасть не будет отключаться автоматически.

📌 Примечания

- При подсоединении видеочасти к сетевой розетке для функции [АВТОВЫКЛ] автоматически устанавливается значение [НИКОГДА].

ПУЛЬТ ДУ (пульт дистанционного управления) (DCR-DVD306E/DVD308E/DVD708E)

Значением по умолчанию является [ВКЛ], с помощью которого можно использовать прилагаемый пульт дистанционного управления (стр. 130).

💡 Советы

- Установите значение [ВЫКЛ], чтобы видеочасть не реагировала на команды, исходящие от пульта дистанционного управления другого устройства, например видеоматрицы.

Включение функций с помощью OPTION MENU

OPTION MENU отображается как всплывающее меню, которое появляется при нажатии правой кнопкой мыши компьютера. При выполнении операции отображаются различные функции.

Использование OPTION MENU

- 1 При использовании видеокмеры нажмите  (OPTION) на экране.

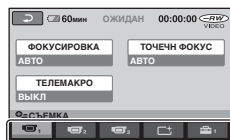
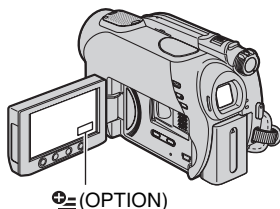

Выступ

- 2 Нажмите нужный элемент.

Если не удастся найти необходимый элемент, для изменения страницы выберите другую вкладку.

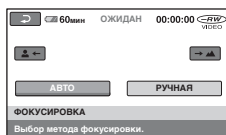

- 3 Измените параметр, затем нажмите .

Если требуемый элемент не отображается

Нажмите другую вкладку. Если элемент не удастся найти, значит в данной ситуации функция не работает.

Примечания

- Вкладки и элементы, которые отображаются на экране, зависят от состояния записи/воспроизведения видеокмеры в данный момент.
- В некоторых элементах вкладки отсутствуют.
- Невозможно использовать меню OPTION MENU в режиме Easy Handycam.

Элементы записи в OPTION MENU

Информацию о выполнении настройки см. на стр. 81.







| Элементы |  * | Стр. |
|--|---|------|
| Значок  | | |
| ФОКУСИРОВКА | - | 83 |
| ТОЧЕЧН ФОКУС | - | 83 |
| ТЕЛЕМАКРО | - | 84 |
| ЭКСПОЗИЦИЯ | - | 84 |
| ТОЧЕЧН.ЭКСП | - | 84 |
| ВЫБОР СЦЕНЫ | - | 85 |
| БАЛАНС БЕЛ | - | 86 |
| COLOR SLOW SHTR | - | 87 |
| S. NIGHTSHOT PLS | - | 87 |
| Значок  | | |
| ФЕЙДЕР | - | 87 |
| ЦИФР ЭФФЕКТ | - | 88 |
| ЭФФЕКТ ИЗОБР | - | 88 |
| Значок  | | |
| РЕЖИМ ЗАПИСИ | ○ | 71 |
| ИСХ.УР.МИКР. | - | 88 |
|  РАЗМ СНИМК** | ○ | 73 |
|  КАЧ.СНИМКА | ○ | 74 |
| АВТОЗАПУСК | - | 88 |
| РЕЖ ВСПЫШКИ** | - | 88 |

* Элементы, которые также находятся в меню HOME MENU.

** DCR-DVD306E/DVD308E/DVD708E

Просмотр элементов в OPTION MENU

Информацию о выполнении настройки см. на стр. 81.

| Элементы |  * | Стр. |
|--|---|------|
| Значок  | | |
| УДАЛИТЬ | ○ | 51 |
| УДАЛ.ВСЕ | ○ | 52 |
| Значок  | | |
| РАЗДЕЛИТЬ | ○ | 54 |
| УДАЛИТЬ | ○ | 56 |
| УДАЛ.ВСЕ | ○ | 56 |
| ПЕРЕМЕСТ. | ○ | 56 |
| -- (Отображаемый значок зависит от ситуации) | | |
|  ДОБАВИТЬ | ○ | 55 |
|  ДОБ.ВСЕ | ○ | 55 |
| ПЕЧАТЬ | ○ | 60 |
| ПОКАЗ СЛАЙД. | - | 44 |
| ГРОМКОСТЬ | ○ | 77 |
| КОД ДАННЫХ | ○ | 75 |
| НАСТ.ПОК.СЛАЙД | - | 44 |
|  ДОБАВИТЬ | ○ | 55 |
|  ДОБ.ВСЕ | ○ | 55 |
| -- (Вкладка не отображается) | | |
| КОПИИ | - | 60 |
| ДАТА/ВРЕМЯ | - | 60 |
| РАЗМЕР | - | 60 |
| МЕНЮ DVD | - | 50 |

* Элементы, которые также находятся в HOME MENU.

Функции, настраиваемые в меню OPTION MENU

Элементы, которые можно настроить только в OPTION MENU, будут описаны ниже.

Способ настройки

↑ (HOME MENU) → стр. 69

☰ (OPTION MENU) → стр. 81

Настройки по умолчанию отмечены значком ►.

ФОКУСИРОВКА



Фокусировку можно выполнить вручную. Выберите этот параметр при необходимости фокусировки на конкретном объекте.



① Нажмите [РУЧНАЯ].

На экране появится индикация

② Нажмите (фокусировка на объектах, находящихся на близком расстоянии) / (фокусировка на объектах, находящихся на дальнем расстоянии) для увеличения резкости при фокусировке. отображается, когда будет достигнут предел близости фокусирования, а отображается, когда будет достигнут предел дальности фокусирования.

③ Нажмите [OK].

Для автоматической регулировки фокусировки нажмите [АВТО] → в шаге ①.

Примечания

- Минимальное расстояние между видеокамерой и объектом съемки, необходимое для получения четкой фокусировки, составляет 1 см в положении “широкоугольный” и примерно 80 см для режима “телефото”.

Советы

- Фокусировку на объект выполнить проще, если передвигать рычаг привода трансфокатора в направлении Т (телефото) для регулировки фокусировки, а затем в направлении W (широкоугольный) для регулировки увеличения. Если необходимо записать изображение объекта крупным планом, переведите трансфокатор в положение W (широкоугольный), затем отрегулируйте фокусировку.
- Сведения о фокусном расстоянии (расстояние фокусировки на объекте при съемке, когда освещение недостаточное, и фокусировку выполнить затруднительно) появляются на несколько секунд в следующих случаях. (При использовании конверсионного объектива (приобретается дополнительно) сведения будут отображаться неверно.)
 - Когда фокусировка переключается с автоматического режима на ручной.
 - Когда фокусировка выполняется вручную

ТОЧЕЧН ФОКУС



Можно выбрать и отрегулировать фокусировку объекта, находящегося не в центре экрана.

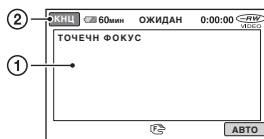

① Коснитесь объекта на экране.

На экране появится индикация

② Нажмите [ЖКНЦ].

Для автоматической регулировки фокусировки нажмите [АВТО] → [ЖКНЦ] в шаге ①.

Примечания

- Если установлена функция [ТОЧЕЧН ФОКУС], то для функции [ФОКУСИРОВКА] автоматически устанавливается значение [РУЧНАЯ].

ТЕЛЕМАКРО



Этот параметр полезен для съемки небольших объектов, например растений или насекомых. Вы можете сделать фон размытым, и объект будет выглядеть четче.

Если для параметра [ТЕЛЕМАКРО] установить значение [ВКЛ] (T), увеличение (стр. 38) автоматически достигнет максимальной отметки T (телефото) и можно будет выполнить запись объекта вблизи:

DCR-DVD106E/DVD108E/DVD109E/DVD608E

приблизительно на расстоянии 43 см
DCR-DVD306E/DVD308E/DVD708E
приблизительно на расстоянии 38 см



Для отмены нажмите [ВЫКЛ] или увеличьте до широкоугольного (сторона W).

Примечания

- При съемке удаленных объектов фокусировка может быть затруднена и может занять некоторое время.
- Если автоматическую фокусировку выполнить сложно, настройте ее вручную ([ФОКУСИРОВКА], стр. 83).

ЭКСПОЗИЦИЯ



Яркость изображения можно настроить вручную. Настройте параметр [ЭКСПОЗИЦИЯ], когда объект слишком яркий или темный по сравнению с фоном.

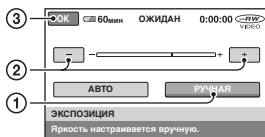

① Нажмите [РУЧНАЯ].

Появится индикация .

② Отрегулируйте экспозицию, нажимая .

③ Нажмите [OK].

Для возврата к автоматической экспозиции нажмите [АВТО] → [OK] в шаге ①.

ТОЧЕЧН.ЭКСП (универсальный точечный фотоэкспонетр)



Можно настроить и привязать значение экспозиции к освещенности объекта съемки, чтобы он был записан с надлежащей яркостью даже при наличии сильного контраста между объектом и фоном (например, объекты в свете лампы на сцене).

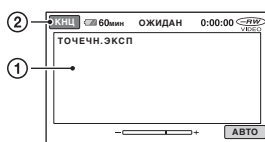

① Нажмите на экран в той точке, по которой следует настроить экспозицию.

Появится индикация .

② Нажмите [КНЦ].

Для возврата к автоматической экспозиции нажмите [АВТО] → [КНЦ] в шаге ①.

Примечания

- Если установлена функция [ТОЧЕЧН.ЭКСП], то для функции [ЭКСПОЗИЦИЯ] автоматически устанавливается значение [РУЧНАЯ].

ВЫБОР СЦЕНЫ



Функция [ВЫБОР СЦЕНЫ] позволяет более эффективно осуществлять запись в разных условиях.

▶ АВТО

Выберите этот параметр для автоматической эффективной записи изображений без функции [ВЫБОР СЦЕНЫ].

СУМЕРКИ* (☾)

Выберите этот параметр для съемки ночных сцен без потери естественного вида в сумерках.



СВЕЧА (🕯)



Выберите этот параметр для съемки сцен без потери естественного вида при свечах.

ВОСХОД+ЗАКАТ* (☀)



Выберите этот параметр для воспроизведения атмосферы закатов и восходов солнца.

ФЕЙЕРВЕРК* (💣)



Выберите этот параметр для получения эффектных снимков фейерверка.

ЛАНДШАФТ* (🏞)



Выберите этот параметр для четкой съемки удаленных объектов. Этот режим также предотвращает фокусировку видеокамеры на стекло или на металлическую решетку на окнах, если стекло или решетка находятся между видеокамерой и снимаемым объектом.

ПОРТРЕТ (👤)



Выберите этот параметр для выделения объектов (например, людей или цветов) на размытом фоне.

ПРОЖЕКТОР** (🔦)



Выберите этот параметр, чтобы лица людей не выглядели слишком бледными при ярком освещении.

СПОРТ** (спортсмены) (🏃)



Выберите этот параметр, чтобы минимизировать дрожание при съемке быстро движущихся предметов.

ПЛЯЖ** (🏖)



Выберите этот параметр, чтобы снять яркую синеву изображения океана или озера.

СНЕГ** (☼)



Выберите этот параметр, чтобы снять яркое изображение белого пейзажа.

* Видеокамера настроена так, чтобы фокусировка выполнялась только на отдаленные объекты.

** Видеокамера настроена так, чтобы фокусировка не выполнялась на близко расположенные объекты.

⚙ Примечания

- Настройка [БАЛАНС БЕЛ] снимается, когда устанавливается [ВЫБОР СЦЕНЫ].

БАЛАНС БЕЛ (баланс белого)



Можно отрегулировать баланс цвета в соответствии с яркостью окружающего освещения, при котором осуществляется запись.

▶ АВТО

Баланс белого настраивается автоматически.

УЛИЦА (☼)

Баланс белого регулируется в соответствии со следующими условиями записи:

- на улице;
- ночные сцены, неоновые огни, салюты;
- восход и закат;
- флуоресцентные лампы дневного света.

ПОМЕЩЕНИЕ (☼)

Баланс белого регулируется в соответствии со следующими условиями записи:

- в помещении;
- при съемке на вечеринке или в студии, когда условия освещения быстро изменяются;

– при съемке с софитами для видеосъемки, натриевыми лампами или цветными лампами накаливания.

1 НАЖАТИЕ (☼)

Баланс белого будет настроен в соответствии с окружающим освещением.

- ① Нажмите [1 НАЖАТИЕ].
- ② Наведите объектив видеокамеры на белый предмет, например на лист бумаги, чтобы получить на экране изображение с такими же условиями освещения, что и при выполнении съемки объекта.
- ③ Нажмите [☼].

Индикатор ☼ начнет быстро мигать. После настройки баланса белого и сохранения его в памяти индикатор перестанет мигать.

⚙ Примечания

- Установите для параметра [БАЛАНС БЕЛ] значение [АВТО] или настройте цвет с помощью функции [1 НАЖАТИЕ] при освещении флуоресцентными лампами белого или прозрачного света.
- В то время как индикатор ☼ быстро мигает, когда выбрана настройка [1 НАЖАТИЕ], продолжайте удерживать в кадре белый объект, пока индикатор ☼ не перестанет мигать.
- ☼ мигает медленно, если настройку [1 НАЖАТИЕ] установить невозможно.
- Если после выбора [1 НАЖАТИЕ] индикатор ☼ будет продолжать мигать даже после нажатия [OK], установите для [БАЛАНС БЕЛ] значение [АВТО].
- Если установлена функция [БАЛАНС БЕЛ], то для функции [ВЫБОР СЦЕНЫ] автоматически устанавливается значение [АВТО].

💡 Советы

- Если выбрано значение [АВТО] и при этом заменяется батарейный блок или после использования внутри помещения видеокамера выносится на улицу (или наоборот), выберите [АВТО] и, направив видеокамеру на белый объект, подержите ее так в течение 10 секунд для лучшей регулировки баланса цвета.

- Если настройка [ВЫБОР СЦЕНЫ] будет изменена или видекамера будет вынесена на улицу во время настройки баланса белого с помощью функции [1 НАЖАТИЕ], потребуется выполнить операцию [1 НАЖАТИЕ] повторно.

COLOR SLOW SHTR (Color Slow Shutter)



Если для параметра [COLOR SLOW SHTR] установить значение [ВКЛ], можно записывать изображение с более яркими цветами в затемненных местах.

На экране отобразится индикация .

Для отмены режима [COLOR SLOW SHTR] нажмите [ВЫКЛ].

Примечания

- Если автоматическую фокусировку выполнить сложно, настройте ее вручную ([ФОКУСИРОВКА], стр. 83).
- Скорость затвора видекамеры изменяется в зависимости от яркости. Это может привести к замедлению скорости движения изображения.

S. NIGHTSHOT PLS (Super NightShot plus)



Изображение будет записано с чувствительностью, которая может быть в 16 раз (максимум) выше, чем при записи в режиме NightShot plus, если для параметра [S. NIGHTSHOT PLS] установить значение [ВКЛ] и если переключатель NIGHTSHOT PLUS (стр. 39) будет при этом установлен в положение ON. На экране отобразится индикация .

Чтобы вернуться к стандартной настройке, установите для параметра [S. NIGHTSHOT PLS] значение [ВЫКЛ].

Примечания

- Не используйте режим [S. NIGHTSHOT PLS] в хорошо освещенных местах. Это может привести к неправильной работе видекамеры.
- Не закрывайте излучатель инфракрасных лучей пальцами или другими предметами (стр. 127).
- Если автоматическую фокусировку выполнить сложно, настройте ее вручную ([ФОКУСИРОВКА], стр. 83).
- Скорость затвора видекамеры изменяется в зависимости от яркости. Это может привести к замедлению скорости движения изображения.

ФЕЙДЕР



Можно записать переход от одной сцены к другой со следующими эффектами.

- 1 Выберите нужный эффект в режиме [ОЖИДАН] (во время плавного появления) или [ЗАПИСЬ] (во время плавного исчезновения), затем нажмите .
- 2 Нажмите кнопку START/STOP. Мигание индикатора фейдера прекратится, и он исчезнет по окончании операции.

Чтобы отменить режим фейдера до начала операции, нажмите [ВЫКЛ] в шаге 1.

Если нажать кнопку START/STOP, настройка будет отменена.



БЕЛЫЙ ФЕЙДЕР



ЧЕРН. ФЕЙДЕР



ЦИФР ЭФФЕКТ (цифровой эффект)



При выборе параметра [СТАР КИНО] на экране появляется индикация , и фильмы можно записывать, придавая им эффект старинного кино.

Для отмены режима [ЦИФР ЭФФЕКТ] нажмите [ВЫКЛ].

ЭФФЕКТ ИЗОБР (эффект изображения)



Во время записи или воспроизведения для изображений можно добавить специальные эффекты. Появится индикатор .

► ВЫКЛ

Параметр [ЭФФЕКТ ИЗОБР] не используется.

СЕПИЯ

Изображения приобретают цвет сепии.

ЧЕРНОБЕЛОЕ

Изображения становятся черно-белыми.

ПАСТЕЛЬ



Изображения отображаются в пастельных тонах.

ИСХ.УР.МИКР.



При записи звука можно выбрать уровень микрофона. Выберите [НИЗКИЙ], если необходимо записать восхитительный мощный звук в концертном зале и т.д.

► НОРМАЛЬНАЯ

Запись разных типов объемного звука с преобразованием его в соответствии с определенным уровнем.

НИЗКИЙ (↓)

Точная запись объемного звука. Эта настройка не подходит для записи беседы.

АВТОЗАПУСК



Запись фотографии по таймеру автозапуска начинается примерно через 10 секунд после начала его отсчета.

Нажмите PНOTO, чтобы записать фотографии, когда для [АВТОЗАПУСК] установлено значение [ВКЛ] и отображается индикатор .

Для отмены обратного отсчета нажмите [СБРОС].

Чтобы отменить работу таймера автозапуска, выберите [ВЫКЛ].

💡 Советы

- Эту операцию можно также выполнить, нажав кнопку PНOTO на пульте дистанционного управления (стр. 130) (DCR-DVD306E/DVD308E/DVD708E).

РЕЖ ВСПЫШКИ (DCR-DVD306E/ DVD308E/DVD708E)



Эту функцию можно установить, когда используется внешняя вспышка (приобретается дополнительно), совместимая с видеокамерой. Подсоедините внешнюю вспышку к элементу Active Interface Shoe (стр. 127).

► ВКЛ (↑)

Мигает каждый раз.

АВТО

Мигает автоматически.

Использование компьютера Windows

После установки “Picture Motion Browser” на компьютере Windows с прилагаемого диска CD-ROM можно выполнять следующие операции.

☛ Советы

- См. стр. 94 при использовании компьютера Macintosh.

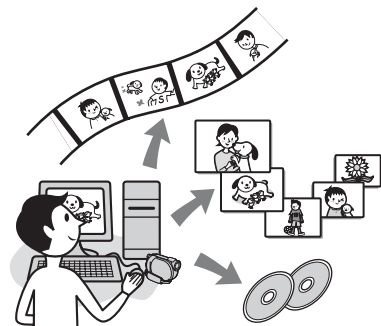

Основные функции

■ Импорт фильмов, снятых с помощью видеокамеры

■ Просмотр фильмов, импортированных на компьютер

Фильмы и неподвижные изображения, снятые с помощью видеокамеры, можно упорядочить по дате и времени съемки, а также выбрать фильмы или неподвижные изображения для просмотра в виде миниатюрных изображений. Эти миниатюрные изображения можно увеличить и воспроизвести в режиме демонстрации слайдов.

■ Редактирование изображений, импортированных на компьютер

■ Создание оригинального диска DVD

Можно создать оригинальный диск DVD из данных изображений, импортированных с видеокамеры.

■ Копирование диска → Video Disc Copier

Все изображения, снятые видеокамерой, можно скопировать на диск.

Об инструкции “Руководство по началу работы”

“Руководство по началу работы” - это инструкции по эксплуатации, в которых содержится информация о компьютере.

В данном руководстве описаны основные операции: от первого подключения видеокамеры к компьютеру и выполнения настроек до общих операций при первом использовании программного обеспечения “Picture Motion Browser”, сохраненного на диске CD-ROM (прилагается).

См. раздел “Установка “Руководство по началу работы”” (стр. 91), чтобы запустить “Руководство по началу работы”, а затем следуйте инструкциям.

Функция справки программного обеспечения

В справочном руководстве объясняются все функции всех приложений программного обеспечения. См. справочное руководство для получения более подробной информации об операциях после изучения документа “Руководство по началу работы”.

Для отображения справочного руководства щелкните значок  на экране.

Системные требования

Использование “Picture Motion Browser”

ОС: Microsoft Windows 2000 Professional, Windows XP Home Edition, Windows XP Professional или Windows XP Media Center Edition
Требуется стандартная установка. Нормальная работа не гарантируется, если вышеперечисленные ОС были обновлены или используются в средах с несколькими операционными системами.

СРУ: Intel Pentium III 1 GHz или выше.

Приложение: DirectX 9.0c или более поздних версий (Этот продукт разработан на основе технологии DirectX. Для работы программы необходимо установить DirectX.)

Звуковая система: звуковая карта, совместимая с Direct Sound

Память: 256 МБ или более

Жесткий диск:

объем диска, требующийся для установки, составляет приблизительно 600 МБ (при создании дисков DVD-видео может потребоваться 5 ГБ и более).

Дисплей: DirectX 7 или совместимая видеокарта более поздней версии, поддерживающая минимум 1024 × 768 точек, режим цветности High Color (цветовая палитра 16 бит)

Прочее: порт  USB (поставляется в качестве стандартного устройства, рекомендуется Hi-Speed USB (USB 2.0-совместимый)), дисковод для записи дисков DVD (для установки программного обеспечения необходим дисковод CD-ROM)

Воспроизведение на компьютере фотографий, записанных на карте памяти “Memory Stick Duo”

ОС: Microsoft Windows 2000 Professional, Windows XP Home Edition, Windows XP Professional или Windows XP Media Center Edition
Требуется стандартная установка. Нормальная работа не гарантируется, если выполнено обновление какой-либо из вышеуказанных ОС.

СРУ: MMX Pentium 200 МГц или выше

Прочее: порт  USB (поставляется в качестве стандартного устройства)

📌 Примечание

- Нормальная работа не гарантируется для всех рекомендованных компьютерных сред. Например, другие открытые приложения или те, которые выполняются в фоновом режиме, могут ограничивать производительность устройства.

💡 Советы

- Если компьютер оснащен слотом для карт памяти Memory Stick, установите карту памяти “Memory Stick Duo”, на которой записаны фотографии, в адаптер для Memory Stick Duo (приобретается дополнительно), затем вставьте его в слот для карт памяти Memory Stick компьютера, чтобы скопировать фотографии на компьютер.
- При использовании карты памяти “Memory Stick PRO Duo” с несовместимым с ней компьютером подключите видеокамеру с помощью кабеля USB вместо использования слота для карт памяти Memory Stick компьютера.

Установка “Руководство по началу работы” и программного обеспечения

“Руководство по началу работы” и программное обеспечение необходимо установить на компьютер с операционной системой Windows **до подключения видеокамеры к компьютеру**. Установка требуется только при первом использовании. Устанавливаемое содержимое и процедуры могут различаться в зависимости от ОС.

💡 Советы

- См. стр. 94 при использовании компьютера Macintosh.

Установка “Руководство по началу работы”

1 Убедитесь, что видеокамера не подключена к компьютеру.

2 Включите компьютер.

🔍 Примечания

- Для выполнения установки войдите в систему с правами администратора.
- Перед установкой программного обеспечения закройте все работающие на компьютере приложения.

3 Установите прилагаемый диск CD-ROM в дисковод компьютера.

Откроется экран установки.



Если экран не отображается

- ① Нажмите [Start], затем выберите [My Computer]. (Для Windows 2000 дважды щелкните [My Computer].)
- ② Дважды щелкните [SONYPICTUTIL (E:)] (CD-ROM) (дискковод).*

* Имена дисков (например, (E:)) могут отличаться в зависимости от компьютера.

4 Нажмите [FirstStepGuide].

5 В раскрывающемся меню выберите необходимый язык и название модели видеокамеры.

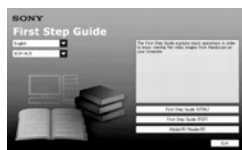

6 Нажмите [FirstStepGuide(HTML)].

Начнется установка.

Когда отобразится сообщение [Save is complete], нажмите [OK] для завершения установки.

Установка “Руководство по началу работы” в формате PDF

В шаге **6** нажмите [FirstStepGuide(PDF)].

Установка “Руководство по началу работы” и программного обеспечения (продолжение)

Установка программы “Adobe Reader” для отображения файлов в формате PDF

В шаге 6 нажмите [Adobe(R) Reader(R)].

Установка программного обеспечения

1 Выполните шаги с 1 по 3 в разделе “Установка “Руководство по началу работы”” (стр. 91).

2 Нажмите [Install].

3 Выберите язык для приложения, которое нужно установить, затем нажмите [Next].

4 Проверьте область и страну/регион, затем нажмите [Next].
Программное обеспечение устанавливается для выбранной страны/региона.

5 Прочитайте [License Agreement], выберите [I accept the terms of the license agreement], если согласны, и нажмите [Next].

6 Подключите видеоканеру к компьютеру с помощью кабеля USB, затем нажмите [Next] на экране подтверждения подключения.



Примечания

- Даже если на экране появится сообщение с запросом на перезагрузку компьютера, нет необходимости выполнять перезагрузку в данный момент времени. Перезагрузите компьютер после завершения установки.

7 Следуйте инструкциям на экране для установки программного обеспечения.

В зависимости от компьютера может потребоваться установить программное обеспечение других производителей (приведено ниже). Если появится экран установки, следуйте инструкциям для установки необходимого программного обеспечения.

■ Sonic UDF Reader

Программное обеспечение для распознавания дисков DVD-RW (режим VR)

■ Windows Media Format 9 Series Runtime (только Windows 2000)

Программное обеспечение для создания диска DVD

Просмотр документа “Руководство по началу работы”

■ Microsoft DirectX 9.0c

Программное обеспечение, необходимое для просмотра фильмов

Перезапустите компьютер, если требуется завершить установку.

На рабочем столе появятся значки, например [] (Picture Motion Browser).



8 Извлеките диск CD-ROM из дисководов компьютера.

💡 Советы

- См. “Руководство по началу работы” для получения информации об отсоединении кабеля USB.



После установки программного обеспечения на рабочем столе появится ярлык со ссылкой на Web-сайт

регистрации клиентов.

- Регистрация на Web-сайте позволяет получить гарантированную и полезную поддержку покупателей.
<http://www.sony.net/registration/di/>

- Для получения информации о программе Picture Motion Browser посетите сайт по следующему URL-адресу:
<http://www.sony.net/support-disoft/>

💡 Советы

- См. стр. 94 при использовании компьютера Macintosh.

Для просмотра “Руководство по началу работы” на компьютере рекомендуется использовать Microsoft Internet Explorer Ver.6.0 или более поздней версии.

Дважды щелкните на рабочем столе ярлык “Руководство по началу работы”.

💡 Советы

- Эту программу можно также запустить, выбрав [Start] → [Programs] ([All Programs] для Windows XP) → [Sony Picture Utility] → [FirstStepGuide] → папка с именем модели видеокамеры → версия HTML “Руководство по началу работы”.
- Для просмотра документа “Руководство по началу работы” в формате HTML без установки скопируйте папку с необходимым языком из папки [FirstStepGuide] на компакт-диске CD-ROM, а затем дважды щелкните [Index.html].
- См. версию PDF документа “Руководство по началу работы” в следующих случаях:
 - при выполнении печати необходимых разделов документа “Руководство по началу работы”;
 - если “Руководство по началу работы” отображается ненадлежащим образом из-за настройки обозревателя даже в рекомендуемой среде;
 - если невозможно установить версию HTML документа “Руководство по началу работы”.

Использование компьютера Macintosh

Фотографии можно скопировать с карты памяти “Memory Stick Duo” на компьютер Macintosh.

Установите “Руководство по началу работы” с прилагаемого компакт-диска CD-ROM.

🔊 Примечания

- Прилагаемое программное обеспечение “Picture Motion Browser” не работает на компьютерах Mac OS.
- Для получения дополнительных сведений о подключении видеокамеры к компьютеру и копировании фотографий см. “Руководство по началу работы”.

Системные требования

Копирование фотографий с карты памяти “Memory Stick Duo”

ОС: Mac OS 9.1/9.2 или Mac OS X (v10.1/v10.2/v10.3/v10.4).

Прочее: порт ψ USB (поставляется в качестве стандартного устройства)

Об инструкции “Руководство по началу работы”

“Руководство по началу работы” - это инструкции по эксплуатации, в которых содержится информация о компьютере.

В нем описываются основные операции: от первого подключения видеокамеры к компьютеру и выполнения настроек.

См. раздел “Установка “Руководство по началу работы””, чтобы запустить “Руководство по началу работы”, а затем следуйте инструкциям.

Установка “Руководство по началу работы”

Скопируйте файл “FirstStepGuide(PDF)”, сохраненный на нужном языке в папке [FirstStepGuide], на компьютер.

Просмотр документа “Руководство по началу работы”

Дважды щелкните “FirstStepGuide(PDF)”.

Если программное обеспечение для просмотра файлов PDF не установлено на компьютере, можно загрузить программу Adobe Reader на следующем Web-сайте:
<http://www.adobe.com/>

Поиск и устранение неисправностей

Если при использовании видеокамеры возникнут какие-либо неполадки, воспользуйтесь следующей таблицей для их устранения. Если неполадка не устраняется, отсоедините источник питания и обратитесь к дилеру Sony.

- Общие функции/работа в режиме Easy Handycam/пульт дистанционного управления95
- Батареи/источники питания97
- Экран ЖКД/видеоискатель97
- Диски/карта “Memory Stick Duo”98
- Выполнение записи99
- Воспроизведение с помощью видеокамеры101
- Воспроизведение диска на других устройствах102
- Редактирование фильмов на диске103
- Перезапись/редактирование/подключение к другим устройствам104
- Подключение к компьютеру104
- Функции, которые нельзя использовать одновременно104

Общие функции/работа в режиме Easy Handycam/пульт дистанционного управления

Не включается питание.

- Подсоедините заряженный батарейный блок к видеокамере (стр. 21).
- Подключите штекер адаптера переменного тока к электрической розетке (стр. 21).

Видеокамера не функционирует, даже если включено питание.

- После включения питания камера становится готовой для съемки через несколько секунд. Это не является неисправностью.

- Отсоедините адаптер переменного тока от сетевой розетки или снимите батарею, затем приблизительно через 1 минуту подсоедините снова. Если функции по-прежнему не работают, нажмите кнопку RESET (стр. 129), используя острый предмет. (При нажатии кнопки RESET произойдет сброс всех установок, включая установку часов.)
- Видеокамера очень сильно нагрелась. Выключите видеокамеру и оставьте ее на время в прохладном месте.

Кнопки не работают.

- При работе в режиме Easy Handycam недоступны следующие кнопки/функции.
 - Кнопка BACK LIGHT (стр. 40)
 - Масштабирование при воспроизведении (стр. 44)
 - Включение и выключение подсветки ЖКД (нажатие и удержание кнопки DISP BATT/INFO в течении нескольких секунд) (стр. 27)

Кнопка (OPTION) не отображается.



- Невозможно использовать меню OPTION MENU в режиме Easy Handycam.

Настройки меню изменены.

- В режиме Easy Handycam большинство элементов меню автоматически возвращаются к настройкам по умолчанию.
- Во время работы в режиме Easy Handycam следующие элементы меню имеют фиксированные значения.
 - Режим записи фильма: [SP]
 - [ КАЧ.СНИМКА] для фотографий: [ВЫСОКОЕ]
 - [КОД ДАННЫХ]: [ДАТА/ВРЕМЯ]
 - Формат записи для диска DVD-RW: [VIDEO]

- Если переключатель POWER установлен в положение OFF (CHG) в течение более 12 часов, то следующие элементы меню возвращаются к настройкам по умолчанию.
 - [ФОКУСИРОВКА]
 - [ТОЧЕЧН. ФОКУС]
 - [ЭКСПОЗИЦИЯ]
 - [ТОЧЕЧН. ЭКСП]
 - [ВЫБОР СЦЕНЫ]
 - [БАЛАНС БЕЛ]
 - [ИСХ. УР. МИКР.]

Даже при выборе EASY для настроек меню не будут автоматически установлены значения по умолчанию.

- Следующие настройки меню сохраняются даже в режиме Easy Handycam.
 - [НОМЕР ФАЙЛА]
 - [ГРОМКОСТЬ]
 - [ТИП ЭКРАНА]
 - [ ОТОБРАЗИТЬ]
 - [ОЗВУЧ. МЕНЮ]
 - [ДАТА СУБТ]
 - [УСТАН ЧАСОВ]
 - [УСТАН ЗОНЫ]
 - [ЛЕТНЕЕ ВРЕМЯ]
 - [ВЫБОР Ш/ФОРМ]*
 - [РЕЖИМ ДЕМО]
 - [РЕЖ ВСПЫШКИ]**
 - [НАСТР.  ЯЗЫКА]

* DCR-DVD106E/DVD108E/DVD109E/DVD608E

** DCR-DVD306E/DVD308E/DVD708E

Видеокамера вибрирует.

- В зависимости от состояния диска может произойти вибрация. Это не является неисправностью.

Во время работы в руке чувствуется вибрация или слышен слабый шум.

- Это не является неисправностью.

Звук двигателя видеокамеры может быть слышен, если крышка диска закрыта, когда диск не установлен.

- Видеокамера пытается распознать диск. Это не является неисправностью.

Видеокамера нагрелась.

- Это происходит из-за того, что питание включено в течение долгого времени. Это не является неисправностью. Выключите видеокамеру и оставьте ее на время в прохладном месте.

Прилагаемый пульт дистанционного управления не работает (DCR-DVD306E/DVD308E/DVD708E).

- Установите для параметра [ПУЛЬТ ДУ] значение [ВКЛ] (стр. 80).
- Вставьте батарейку в держатель так, чтобы ее полюса +/- совпали с обозначениями +/- в держателе (стр. 130).
- Уберите любые препятствия между пультом дистанционного управления и датчиком дистанционного управления.
- Не допускайте воздействия на дистанционный датчик сильных источников света, например прямых солнечных лучей или искусственного освещения. В противном случае пульт дистанционного управления может функционировать неправильно.

Другие неполадки устройства DVD при использовании прилагаемого пульта дистанционного управления (DCR-DVD306E/DVD308E/DVD708E).

- Выберите любой режим пульта дистанционного управления, кроме DVD 2, для используемого устройства DVD или закройте датчик устройства DVD черной бумагой.

Батареи/источники питания

Внезапно отключается питание.

- Если видеочамера не используется в течение приблизительно 5 минут, то она автоматически отключается (АВТОВЫКЛ). Измените настройки параметра [АВТОВЫКЛ] (стр. 80), снова включите питание или используйте адаптер переменного тока.
- Зарядите батарейный блок (стр. 21).

Во время зарядки батарейного блока не горит индикатор CHG (зарядка).

- Установите переключатель POWER в положение OFF (CHG) (стр. 21).
- Правильно подключите батарейный блок к видеочамере (стр. 21).
- Правильно подсоедините провод питания к сетевой розетке.
- Зарядка батарейного блока завершена (стр. 21).

Во время зарядки батарейного блока индикатор CHG (зарядка) мигает.

- Правильно подключите батарейный блок к видеочамере (стр. 21). Если неполадка не устраняется, отключите адаптер переменного тока от электрической розетки и обратитесь к дилеру Sony. Возможно, батарея повреждена.

Индикатор оставшегося времени работы батареи неправильно отображает время.

- Слишком низкая или слишком высокая температура окружающей среды. Это не является неисправностью.

- Батарейный блок был заряжен недостаточно. Снова полностью зарядите батарею. Если неполадка не устраняется, установите новый батарейный блок (стр. 21).
- Отображаемое время может быть неправильным и зависеть от условий, в которых выполняется запись.

Батарейный блок быстро разряжается.

- Слишком низкая или слишком высокая температура окружающей среды. Это не является неисправностью.
- Батарейный блок был заряжен недостаточно. Снова полностью зарядите батарею. Если неполадка не устраняется, установите новый батарейный блок (стр. 21).

Экран ЖКД/видеоискатель

На сенсорной панели не отображаются кнопки.

- Слегка нажмите на экран ЖКД.
- Нажмите кнопку DISP/BATT INFO на видеочамере (или DISPLAY на пульте дистанционного управления для устройств DCR-DVD306E/DVD308E/DVD708E) (стр. 27).

Кнопки на сенсорной панели работают неправильно или совсем не работают.

- Выполните настройку сенсорной панели ([КАЛИБРОВКА]) (стр. 119).

Элементы меню выделены серым цветом.

- Нельзя выбрать элементы, которые во время текущей записи/воспроизведения отображаются серым цветом.
- Некоторые функции, которые нельзя использовать одновременно (стр. 104).

Изображение на экране видеосъемки нечеткое.

- Перемещайте рычаг регулировки объектива видеосъемки, пока изображение не станет четким (стр. 28).

Исчезло изображение в видеосъемке.

- Закройте панель ЖКД. Если панель ЖКД открыта, изображение в видеосъемке не отображается (стр. 28).

На экране ЖКД отображается пунктирная линия.

- Это не является неисправностью и не влияет на записанные изображения.

Диски/карта “Memory Stick Duo”

Невозможно извлечь диск.

- Убедитесь, что источник питания (батарея или блок адаптера переменного тока) подключен правильно (стр. 21).
- Диск поврежден или на нем имеется загрязнение в виде отпечатков пальцев и т.п. В данном случае может потребоваться до 10 минут для извлечения диска.
- Видеокамера очень сильно нагрелась. Выключите видеокамеру и оставьте ее на время в прохладном месте.
- Процесс закрытия сессий диска был прерван вследствие отключения питания видеокамеры. После завершения закрытия сессий диска включите видеокамеру и извлеките диск (стр. 49).

Невозможно удалить изображения.

- Максимальное число изображений, которое можно удалить за один раз, составляет 100.
- Невозможно удалить изображения с дисков определенного типа и при выборе определенного формата записи диска (стр. 14, 51).

Не отображается индикатор оставшегося свободного места на диске.

- Установите для параметра [Индикатор ОСТАЛОСЬ] значение [ВКЛ], чтобы индикатор оставшегося свободного места на диске отображался постоянно (стр. 72).

Индикаторы типа диска и формата записи на экране ЖКД выделены серым цветом.

- Возможно, диск был создан на другой видеокамере. Возможно воспроизведение с помощью видеокамеры, но невозможна запись дополнительных сцен.

Невозможно использовать функции при установленной карте “Memory Stick Duo”.

- Если используется карта “Memory Stick Duo”, отформатированная на компьютере, повторно выполните ее форматирование на видеокамере (стр. 65).

Не удается удалить изображения с карты памяти “Memory Stick Duo” или отформатировать ее.

- Максимальное число изображений, которое можно удалить за один раз, составляет 100.
- Невозможно удалить фотографии, для которых была установлена защита от записи с помощью другого устройства.

Имя файла данных отображается неправильно или мигает

- Возможно, поврежден файл.
- Возможно, видеокамера не поддерживает этот формат файла. Используйте поддерживаемый формат файла (стр. 113).

Выполнение записи

См. также “Диски/карта “Memory Stick Duo”” (стр. 98).

При нажатии кнопки START/STOP не выполняется запись фильмов на диск.

- Отображается экран воспроизведения. Установите видеокамеру в режим ожидания записи (стр. 37).
- Видеокамера записывает только что снятую сцену на диск.
- На диске не осталось свободного места. Используйте новый диск или отформатируйте диск (только для дисков DVD-RW/DVD+RW, стр. 64). Или удалите ненужные изображения (стр. 51).
- При использовании одного из следующих дисков после закрытия сессий обеспечьте возможность записи на диск дополнительных сцен (стр. 67). Или используйте новый диск.
 - DVD-RW (режим VIDEO)
 - DVD+RW
- Видеокамера очень сильно нагрелась. Выключите видеокамеру и оставьте ее на время в прохладном месте.
- На диске произошла конденсация влаги. Выключите видеокамеру и оставьте ее приблизительно на 1 час в прохладном месте (стр. 118).

Запись фотографии невозможна.

- Отображается экран воспроизведения. Установите видеокамеру в режим ожидания записи (стр. 37).

- На карте “Memory Stick Duo” не осталось свободного места. Используйте новую карту “Memory Stick Duo” или выполните форматирование карты “Memory Stick Duo” (стр. 65). Или удалите ненужные изображения (стр. 53).
- Невозможно выполнить запись неподвижного изображения на диск с помощью видеокамеры.

Индикатор ACCESS загорается даже при остановке записи.

- Видеокамера записывает только что снятую сцену на диск.

Запись выглядит снятой с другого ракурса (DCR-DVD306E/DVD308E/DVD708E).

- Ракурс может зависеть от выбранного режима видеокамеры. Это не является неисправностью.

Реальное время записи фильма меньше приблизительного ожидаемого времени записи диска.

- При съемке некоторых объектов, например быстро движущегося объекта, доступное время для записи может быть короче (стр. 13).

Запись останавливается.

- Видеокамера очень сильно нагрелась. Выключите видеокамеру и оставьте ее на время в прохладном месте.
- На диске произошла конденсация влаги. Выключите видеокамеру и оставьте ее приблизительно на 1 час в прохладном месте (стр. 118).

Существуют временные различия между моментом, когда была нажата кнопка START/STOP, и моментом, в который началась/закончилась запись фильма.

- При использовании видеокамеры может быть небольшое различие во времени между моментом, в который была нажата кнопка START/STOP, и моментом, в который реально началась/закончилась запись фильма. Это не является неисправностью.

Не удается изменить форматное соотношение фильма (16:9/4:3). (DCR-DVD306E/DVD308E/DVD708E)

- Если используется диск DVD+RW, форматное соотношение фильма изменить невозможно.

Не работает функция автоматической фокусировки.

- Установите для параметра [ФОКУСИРОВКА] значение [АВТО] (стр. 83).
- Условия съемки не подходят для автоматической фокусировки. Отрегулируйте фокусировку вручную (стр. 83).

[STEADYSHOT] не работает.

- Установите для параметра [STEADYSHOT] значение [ВКЛ] (стр. 72).
- [STEADYSHOT], возможно, не сможет компенсировать сильную вибрацию.

Функция BACK LIGHT не работает.

- Невозможно использовать функцию BACK LIGHT в режиме Easy Handycam.

На экране появляются белые, красные, синие или зеленые точки.

- Точки появляются, если во время записи выбрать [S. NIGHTSHOT PLS] или [COLOR SLOW SHTR]. Это не является неисправностью.

Цвет изображения отображается неправильно.

- Установите переключатель NIGHTSHOT PLUS в положение OFF (стр. 39).

Изображение получается слишком ярким, и объект не отображается на экране.

- Установите переключатель NIGHTSHOT PLUS в положение OFF (стр. 39).

Изображение получается слишком темным, и объект не отображается на экране (DCR-DVD306E/DVD308E/DVD708E).

- Нажмите и удерживайте в течение нескольких секунд кнопку DISP/BATT INFO, чтобы включить подсветку (стр. 27).

Мерцание изображения.

- Это происходит при записи изображений в условиях освещения лампами дневного света, натриевыми или ртутными лампами. Это не является неисправностью.

При съемке в темноте пламени свечи или электрической лампы появляется вертикальная полоса.

- Это происходит при слишком высокой контрастности между объектом и фоном. Это не является неисправностью.

На изображении, снятом при ярком освещении, может появиться белая вертикальная линия.

- Это называется смазыванием. Это не является неисправностью.

При записи с экрана ТВ или дисплея компьютера появляются черные полосы.

- Установите для параметра [STEADYSHOT] значение [ВЫКЛ] (стр. 72).

[S. NIGHTSHOT PLS] не работает.

- Установите переключатель NIGHTSHOT PLUS в положение ON (стр. 39).

[COLOR SLOW SHTR] работает неправильно.

- [COLOR SLOW SHTR] может работать неправильно в полной темноте. Используйте функцию NightShot plus или выберите [S. NIGHTSHOT PLS].

Невозможно выполнить настройку параметра [УР ПОДСВ LCD].



- Невозможно выполнить настройку параметра [УР ПОДСВ LCD] в следующих случаях:
 - панель ЖКД на видеокамере закрыта экраном ЖКД наружу;
 - питание поступает от адаптера переменного тока.

Невозможно использовать [ВЫБОР Ш/ФОРМ] (DCR-DVD106E/DVD108E/DVD109E/DVD608E).

- Невозможно использовать [ВЫБОР Ш/ФОРМ], если используется диск DVD+RW.

Воспроизведение с помощью видеокамеры

Невозможно выполнить воспроизведение диска.

- Поверните переключатель POWER, чтобы включить видеокамеру, и нажмите  (ПРОСМОТР).
- В меню HOME MENU нажмите , затем выберите [VISUAL INDEX].
- Проверьте совместимость диска (стр. 13).
- Вставьте диск стороной для записи к видеокамере (стр. 28).
- Эта видеокамера может не воспроизводить диски, записанные, отформатированные или диски, закрытие сессий которых выполнено на других устройствах.

Воспроизводимое изображение искажено.

- Протрите поверхность диска мягкой тканью (стр. 113).

Не удастся воспроизвести фотографии, записанные на карту "Memory Stick Duo".

- Неподвижные изображения невозможно воспроизвести, если были изменены файлы или папки или данные были отредактированы на компьютере. (В данном случае мигает имя файла). Это не является неисправностью (стр. 115).
- Неподвижные изображения, записанные на других устройствах, невозможно воспроизвести. Это не является неисправностью (стр. 115).

“?” отображается на изображении экрана VISUAL INDEX.

- Возможно, произошел сбой загрузки данных. Правильная индикация может восстановиться после отключения и включения питания или после повторного извлечения и установки карты “Memory Stick Duo”.
- Индикация может отображаться на неподвижных изображениях, записанных на других устройствах, отредактированных на компьютере и т.п.

При воспроизведении диска звук отсутствует или приглушен.

- Увеличьте уровень громкости (стр. 43).
- Звук не выводится, когда экран ЖКД закрыт. Откройте экран ЖКД.
- Если звук записывается, когда для параметра [ИСХ.УР.МИКР.] (стр. 88) установлено значение [НИЗКИЙ], то его слышно с трудом.

Воспроизведение диска на других устройствах

Невозможно воспроизвести диск или диск не распознается.

- Протрите поверхность диска мягкой тканью (стр. 113).
- Закройте сессии диска (стр. 47).
- Диск, записанный в режиме VR, невозможно воспроизвести на устройстве, которое не поддерживает режим VR. Проверьте совместимость в инструкциях по эксплуатации, прилагаемых к устройству для воспроизведения.

Воспроизводимое изображение искажено.

- Протрите поверхность диска мягкой тканью (стр. 113).

“?” отображается на изображении в меню диска DVD.

- Может произойти сбой в загрузке данных, если сессии диска были закрыты. Для дисков, перечисленных ниже, выполните действия, направленные на то, чтобы стала возможной дополнительная запись (стр. 67), затем повторно создайте меню диска DVD, повторно закройте его сессии (стр. 50). Возможно, меню диска DVD отобразится правильно.
 - DVD-RW (режим VIDEO)
 - DVD+RW

При воспроизведении отдельных сцен между ними возникают кратковременные паузы.

- При использовании некоторых устройств изображение может кратковременно переходить в режим паузы между сценами. Это не является неисправностью.
- При использовании диска DVD+R DL изображение может кратковременно переходить в режим паузы, когда изменяется слой для записи. Это не является неисправностью.

Воспроизведение предыдущей сцены не начинается при нажатии кнопки ◀◀.

- Если в процессе воспроизведения 2 соседних глав, которые были автоматически созданы на видеокамере, будет нажата кнопка ◀◀, воспроизведение предыдущей сцены может оказаться невозможным. Выберите нужную сцену на экране меню. Для получения дополнительной информации см. инструкции по эксплуатации устройства для воспроизведения.

Редактирование фильмов на диске

Невозможно выполнить редактирование.

- Возможно, диск не настроен для редактирования данных (стр. 14).
- На диске не записаны изображения.
- Невозможно выполнить редактирование из-за характеристик изображения.
- Невозможно выполнить редактирование изображений, защита для которых была установлена на другом устройстве.
- Невозможно копировать или перемещать изображения с диска на карту “Memory Stick Duo” и наоборот.

Невозможно добавить сцены в список воспроизведения.

- Диск заполнен, или количество добавленных сцен превышает 999. Удалите ненужные сцены (стр. 55).
- Невозможно добавлять в список воспроизведения неподвижные изображения.

Невозможно разделить фильм.

- Слишком короткий фильм нельзя разделить.
- Невозможно разделить фильм, на котором установлена защита с помощью другого устройства.

Невозможно удалить сцену.

- Возможно, диск не настроен для удаления данных (стр. 14).
- Фильм нельзя удалить во время работы в режиме Easy Handycam.
- Невозможно удалить сцену, для которой установлена защита с помощью другого устройства.

Невозможно выполнить копирование изображений с диска на карту “Memory Stick Duo”.

- Во время воспроизведения фильма на видеокамере его невозможно скопировать на карту “Memory Stick Duo” как фотографию.

Невозможно закрыть сессии диска.

- Во время закрытия сессий диска истекает заряд батареи. Используйте адаптер переменного тока.
- Сессии диска уже закрыты. В случае использования дисков, перечисленных ниже, для записи дополнительного материала выполните необходимую процедуру (стр. 67).
 - DVD-RW (режим VIDEO)
 - DVD+RW

Невозможно выполнить команду [ОТКРЫТЬ].

- [ОТКРЫТЬ] невозможно использовать, если выбраны следующие диски.
 - DVD-RW (режим VR)
 - DVD+RW
 - DVD-R
 - DVD+R DL

Невозможно редактировать или записывать дополнительный материал на диск с помощью других устройств.

- Возможно, не удастся выполнить редактирование диска, записанного на видеокамере, с помощью других устройств.

Перезапись/ редактирование/ подключение к другим устройствам

Звук не слышен.

- Если используется штекер S VIDEO, убедитесь, что подключены красный и белый штекеры соединительного кабеля A/V (стр. 45).

При подключении видеокамеры к телевизору форматное соотношение во время воспроизведения неправильное.

- Установите для параметра [ТИП ЭКРАНА] значение в соответствии с используемым телевизором (стр. 45, 78).

Невозможно правильно выполнить перезапись.

- Соединительный кабель A/V подключен неправильно. Для выполнения перезаписи изображения с видеокамеры убедитесь, что соединительный кабель A/V подсоединен к правильному гнезду, то есть к входному гнезду другого устройства (стр. 58).

Подключение к компьютеру

При воспроизведении фильмов на диске компьютер не распознает видеокамеру.

- Установите Picture Motion Browser (стр. 92).
- Отключите от компьютера все устройства USB, кроме клавиатуры, мыши и видеокамеры.
- Отсоедините кабель от видеокамеры и компьютера, перезапустите компьютер, затем снова правильно подсоедините их.

Невозможно использовать прилагаемое программное обеспечение Picture Motion Browser на компьютере Macintosh.

- Программу Picture Motion Browser невозможно использовать на компьютерах Macintosh.

Функции, которые нельзя использовать одновременно

- В следующем списке содержатся примеры функций и элементов меню, которые не могут работать одновременно.

| Невозможно использовать | При выборе следующих параметров |
|-------------------------|---|
| BACK LIGHT | [ТОЧЕЧН.ЭКСП], [ФЕЙЕРВЕРК], [РУЧНАЯ] для [ЭКСПОЗИЦИЯ] |
| WIDE SELECT* | [СТАР КИНО] |
| [ВЫБОР СЦЕНЫ] | NightShot plus, [S. NIGHTSHOT PLS], [COLOR SLOW SHTR], [СТАР КИНО], [ТЕЛЕМАКРО] |
| [ТОЧЕЧН ФОКУС] | [ВЫБОР СЦЕНЫ] |
| [ТОЧЕЧН.ЭКСП] | NightShot plus, [S. NIGHTSHOT PLS] |
| [ЭКСПОЗИЦИЯ] | NightShot plus, [S. NIGHTSHOT PLS] |
| [БАЛАНС БЕЛ] | NightShot plus, [S. NIGHTSHOT PLS] |
| [S.NIGHTSHOT PLS] | [ФЕЙДЕР], [ЦИФР ЭФФЕКТ] |

| Невозможно использовать | При выборе следующих параметров |
|-------------------------|--|
| [COLOR SLOW SHTR] | [ФЕЙДЕР], [ЦИФР ЭФФЕКТ], [ВЫБОР СЦЕНЫ] |
| [ФЕЙДЕР] | [S. NIGHTSHOT PLS], [COLOR SLOW SHTR], [ЦИФР ЭФФЕКТ], [СВЕЧА], [ФЕЙЕРВЕРК] |
| [ЦИФР ЭФФЕКТ] | [S. NIGHTSHOT PLS], [COLOR SLOW SHTR], [ФЕЙДЕР] |
| [СТАР КИНО] | [ВЫБОР СЦЕНЫ], [ЭФФЕКТ ИЗОБР] |
| [ЭФФЕКТ ИЗОБР] | [СТАР КИНО] |
| [ТЕЛЕМАКРО] | [ВЫБОР СЦЕНЫ] |
| [АВТ.МЕДЛ.ЗТВ] | [S. NIGHTSHOT PLS], [ВЫБОР СЦЕНЫ], [COLOR SLOW SHTR], [ЦИФР ЭФФЕКТ] |
| [ВЫБОР Ш/ФОРМ]** | [СТАР КИНО] |

* DCR-DVD306E/DVD308E/DVD708E

** DCR-DVD106E/DVD108E/DVD109E/
DVD608E

Предупреждающие индикаторы и сообщения

Индикация самодиагностики/ Предупреждающие индикаторы

Если на экране ЖКД или в видеоскелете появляются индикаторы, проверьте следующее.

Некоторые неполадки можно устранить самостоятельно. Если неполадка не устраняется после нескольких попыток, обратитесь к дилеру Sony или в местный уполномоченный сервисный центр Sony.

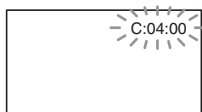

C:(или E): □□:□□ (индикация самодиагностики)

C:04:□□

- Батареиный блок не является батарейным блоком “InfoLITHIUM”. Используйте батарею “InfoLITHIUM” (стр. 115).
- Надежно подключите штекер DC адаптера переменного тока к гнезду DC IN видеокамеры (стр. 21).

C:13:□□

- Диск поврежден. Используйте диск, совместимый с видеокамерой (стр. 13).
- На диске имеются загрязнения или царапины. Протрите диск прилагаемой чистящей тканью (стр. 113).

C:32:□□

- Выявлены симптомы неполадок, не входящих в число

вышеописанных. Выньте диск и установите его снова, а затем вновь включите видеокамеру.

- Отсоедините источник питания. Подключите его снова, а затем включите видеокамеру.
- Снова включите видеокамеру.

E:20:□□ / E:31:□□ / E:61:□□ / E:62:□□ / E:91:□□ / E:94:□□

- Произошла неисправность, которую нельзя устранить самостоятельно. Обратитесь к дилеру Sony или в местный уполномоченный сервисный центр Sony. Сообщите 5-значный код, начинающийся с символа “E”

101-0001 (Предупреждающий индикатор, относящийся к файлам)

Медленное мигание

- Файл поврежден.
- Файл невозможно прочитать.

Ⓜ (Предупреждающий индикатор, относящийся к дискам)

Медленное мигание

- Диск не вставлен.*
- Для записи фильмов осталось менее 5 минут.
- Вставлен диск, который невозможно прочитать или выполнить на него запись, например, когда односторонний диск вставлен не той стороной.

Быстрое мигание

- Вставлен диск неизвестного формата.*
- В видеокамеру в режиме ожидания записи вставлен диск DVD-RW (режим VIDEO)/DVD+RW с закрытыми сессиями.
- Диск заполнен записями.*

- Вставлен диск, записанный в системе цветного телевидения, отличной от системы данной видеокамеры, когда выбран режим  (фильм).*

(Необходимо извлечь диск)*

Быстрое мигание

- Вставлен диск неизвестного формата.
- Диск заполнен записями.
- Возможно, произошла ошибка дисководов видеокамеры.
- Вставлен диск с закрытыми сессиями.

(Предупреждение об уровне зарядки батареи)

Медленное мигание

- Батарея почти полностью разряжена.
- В зависимости от условий эксплуатации, окружающей среды или состояния батарейного блока индикатор  может начать мигать, даже если оставшееся время работы батарейного блока составляет приблизительно 20 минут.

(Предупреждение о высокой температуре)

Медленное мигание

- Видеокамера сильно нагрелась. Выключите видеокамеру и оставьте ее на время в прохладном месте.

Быстрое мигание*

- Видеокамера очень сильно нагрелась. Выключите видеокамеру и оставьте ее на время в прохладном месте.

(Предупреждающий индикатор, относящийся к карте памяти “Memory Stick Duo”)

- Не вставлена карта памяти “Memory Stick Duo” (стр. 30).

(Предупреждающие индикаторы, относящиеся к форматированию “Memory Stick Duo”)*

- Карта памяти “Memory Stick Duo” повреждена.
- Карта памяти “Memory Stick Duo” отформатирована неправильно (стр. 65, 113).

(Предупреждающий индикатор, относящийся к несовместимой карте памяти “Memory Stick Duo”)*

- Вставлена несовместимая карта памяти “Memory Stick Duo” (стр. 113).

(Предупреждающий индикатор, относящийся к защите от записи карты памяти “Memory Stick Duo”)*

- Язычок защиты от записи на карте памяти “Memory Stick Duo” установлен в положение блокировки (стр. 114).
- На другом устройстве доступ к карте памяти “Memory Stick Duo” ограничен.

(Предупреждающий индикатор, относящийся к вспышке)

Быстрое мигание

- Неисправность вспышки.

(Предупреждающий индикатор, относящийся к подрагиванию камеры)

- Недостаточная освещенность, поэтому изображение может оказаться смазанным. Используйте вспышку.
- Видеокамера находится в неустойчивом положении, поэтому происходит подрагивание. Во время съемки крепко удерживайте видеокамеру обеими руками. Все же обратите внимание, исчез ли предупреждающий индикатор, относящийся к подрагиванию видеокамеры.

* При появлении на экране предупреждающих индикаторов звучит мелодия (стр. 77).

Описание предупреждающих сообщений

Если на экране появляются сообщения, следуйте инструкциям.

■ Диск

▲ Запись на диск отключена.

- Диск поврежден или его невозможно использовать.

Playback prohibited.

- Предпринята попытка воспроизведения диска, несовместимого с данной видеокамерой.
- Выполняется попытка воспроизвести изображение, записанное с сигналом защиты авторских прав.

▲ Необходимо открыть сессию диска.

- Для записи на диск DVD-RW (режим VIDEO) с закрытыми сессиями необходимо открыть на нем сессию (стр. 67).

▲ Ошибка диска. Извлеките диск.

- Видеокамера не может распознать диск, поскольку этот диск не поддерживается или на нем имеются царапины.

▲ Ошибка диска. Неподдерживаемый формат.

- Диск записан с кодом другой зоны, отличающимся от кода зоны данной видеокамеры. После форматирования диск можно будет использовать на данной видеокамере (только диски DVD-RW/DVD+RW) (стр. 64).

■ “Memory Stick Duo”

Выньте и вставьте Memory Stick.

- Повторно вставьте карту памяти “Memory Stick Duo” несколько раз. Если индикатор продолжает мигать, карта памяти “Memory Stick Duo” может быть повреждена. Попробуйте использовать другую карту памяти “Memory Stick Duo”.

Memory Stick отформатирован некорректно.

- Проверьте формат, затем при необходимости отформатируйте карту памяти “Memory Stick Duo” с помощью данной видеокамеры (стр. 65, 113).

Больше нельзя создавать папки на Memory Stick.

- Невозможно создать более 999MSDCF папок. Нельзя создать или удалить созданные папки с помощью видеокамеры.
- Необходимо выполнить форматирование карты памяти “Memory Stick Duo” (стр. 65) или удалить их с помощью компьютера.

■ PictBridge-совместимый принтер

Не подключено к PictBridge совместимому принтеру.

- Выключите принтер и включите его снова, затем отсоедините кабель USB и снова подсоедините его.

Печать невозможна. Проверьте принтер.

- Выключите принтер и включите его снова, затем отсоедините кабель USB и снова подсоедините его.

■ Прочее

Дальнейший выбор невозможен.

- Можно выбрать до 100 изображений только при:
 - удалении изображений;
 - редактировании списка воспроизведения;
 - печати фотографий.

Данные защищены.

- Диск был защищен с помощью другого устройства.

Невозможно разделить.

- Невозможно разделить слишком короткий фильм.

Восстановление данных. ⚠ Исключите вибрацию.

- Видеокамера пытается автоматически восстановить данные, если запись данных была выполнена неправильно.

Восстановить данные невозможно.

- Произошел сбой записи данных на диск. Попытка восстановления данных была unsuccessful.

Подождите.

- Это сообщение отображается, если извлечение диска занимает некоторое время. Включите видеокамеру и оставьте ее приблизительно на 10 минут без движения и вибрации.

Использование видеокамеры за границей

Питание

Видеокамеру можно использовать в любой стране/регионе благодаря прилагаемому к ней адаптеру переменного тока, который можно использовать в диапазоне от 100 до 240 В переменного тока с частотой 50/60 Гц.

Для просмотра изображений необходим телевизор системы PAL с входными гнездами AUDIO/VIDEO. Необходимо подключить соединительный кабель A/V.

Системы цветного телевидения

В этой видеокамере используется система PAL. Для просмотра воспроизводимого изображения на экране телевизора необходим телевизор системы PAL с входным гнездом AUDIO/VIDEO.

| Система | Страна |
|---------|--|
| PAL | Австралия, Австрия, Бельгия, Венгрия, Германия, Голландия, Гонконг, Дания, Испания, Италия, Китай, Кувейт, Малайзия, Новая Зеландия, Норвегия, Польша, Португалия, Сингапур, Словацкая Республика, Соединенное Королевство, Таиланд, Финляндия, Чешская Республика, Швейцария, Швеция и т.д. |
| | PAL - M |
| PAL - N | Аргентина, Парагвай, Уругвай. |
| NTSC | Багамские острова, Боливия, Венесуэла, Гайана, Канада, Колумбия, Корея, Мексика, Перу, Суринам, США, Тайвань, Филиппины, Центральная Америка, Чили, Эквадор, Ямайка, Япония и т.д. |
| | SECAM |

Настройка местного времени

При использовании видеокamеры за границей можно легко установить часы на местное время путем установки разницы во времени. **⏸ (НАСТРОЙКИ) → [НАСТ. ЧАС/⏸ ЯЗ.] → [УСТАН ЗОНЫ] и [ЛЕТНЕЕ ВРЕМЯ]** в меню HOME MENU (стр. 79).

разница во времени в различных регионах мира

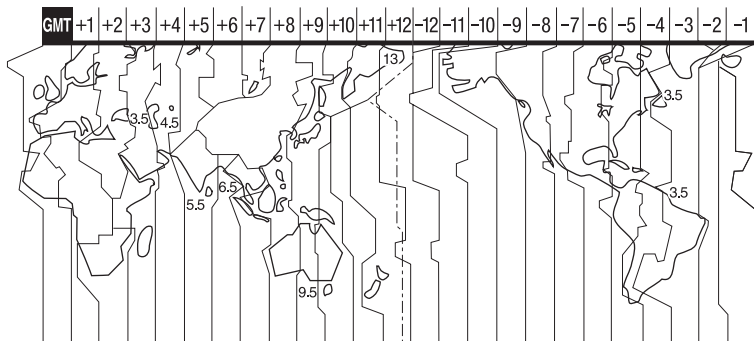

| Разница времени | Настройка региона |
|-----------------|--------------------------|
| GMT | Лисабон, Лондон |
| +01:00 | Берлин, Париж |
| +02:00 | Хельсинки, Каир, Стамбул |
| +03:00 | Москва, Найроби |
| +03:30 | Тегеран |
| +04:00 | Абу-Даби, Баку |
| +04:30 | Кабул |
| +05:00 | Карачи, Исламабад |
| +05:30 | Калькутта, Нью-Дели |
| +06:00 | Алма-Ата, Дакка |
| +06:30 | Раунгун |
| +07:00 | Бангкок, Джакарта |
| +08:00 | Гонконг, Сингапур, Пекин |
| +09:00 | Сеул, Токио |
| +09:30 | Аделаида, Дарвин |
| +10:00 | Мельбурн, Сидней |

| Разница времени | Настройка региона |
|-----------------|---|
| +11:00 | Соломоновы острова. |
| +12:00 | Фиджи, Веллингтон |
| -12:00 | Эниветок, Кваджалейн |
| -11:00 | О-в Мидуэй, Самоа |
| -10:00 | Гавайи |
| -09:00 | Аляска |
| -08:00 | Лос-Анджелес, Тихуана |
| -07:00 | Денвер, Аризона |
| -06:00 | Чикаго, Мехико |
| -05:00 | Нью-Йорк, Богота |
| -04:00 | Сантьяго |
| -03:30 | Сент-Джонс |
| -03:00 | Бразилия, Монтовидео |
| -02:00 | Фернанду-ди-Норонья |
| -01:00 | Азорские острова, Острова Зеленого Мыса |

Уход и меры предосторожности

О дисках

Подробные сведения о дисках, поддерживаемых видеокамерой, см. на стр. 13.

Примечания по эксплуатации

- Держите диск за края, слегка поддерживая его за центральное отверстие. Не прикасайтесь к рабочей стороне диска (на одностороннем диске это сторона, обратная стороне с нанесенным изображением).



- Перед съемкой удалите отпечатки пальцев с поверхности диска мягкой тканью. В противном случае при использовании этого диска нормальная запись или воспроизведение могут быть невозможны.
- При установке диска в видеокамеру слегка нажмите на диск до щелчка. Когда на экране ЖКД появится индикация [C:13:□□], откройте крышку диска и снова установите диск.
- Не прикрепляйте к поверхности диска никаких клеящихся материалов, например наклеек. В противном случае диск может стать несбалансированным, что может привести к неисправности диска или видеокамеры.



Использование двухсторонних дисков

При использовании двухсторонних дисков запись можно осуществлять на обе стороны.

■ Запись на сторону A

Установите диск стороной с символом **A** наружу и слегка нажмите до щелчка.

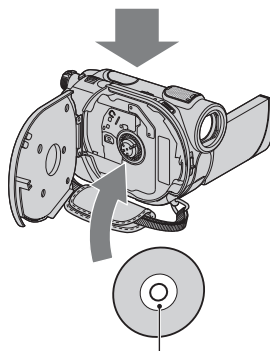
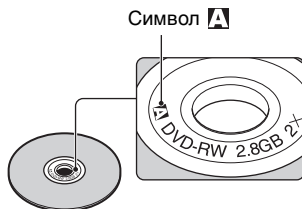

Страна с символом **A** должна быть направлена наружу. Запись осуществляется на обратную сторону.

- При выполнении записи на двухсторонний диск не оставляйте отпечатки пальцев на его поверхности.

- Если в видеокамере установлен двухсторонний диск, для записи/воспроизведения используется только одна сторона. Нельзя переключить запись или воспроизведение на другую сторону, не вынимая диск из видеокамеры. После завершения записи/воспроизведения одной стороны диска извлеките его из видеокамеры и переверните для записи/воспроизведения другой стороны.
- Выполните следующие операции для каждой стороны двухстороннего диска.
 - Закрытие сессий диска (стр. 47)
 - Открытие закрытых сессий диска (стр. 67)
 - Форматирование (стр. 64)

Уход за дисками и их хранение

- Диски должны быть чистыми, иначе качество звука и изображения может снизиться.
- Поверхность диска протирайте мягкой тканью. Протирайте диск от центра к периферии. Грязь с поверхности диска счищайте мягкой тканью, слегка смоченной водой, а влагу удаляйте мягкой, сухой тканью. Не используйте растворители, в частности, бензин, очистители для виниловых пластинок или антистатические аэрозоли, поскольку это может повлечь неправильную работу диска.



- Не подвергайте диск воздействию прямых солнечных лучей или влаги.
- При переноске или хранении диск необходимо положить в футляр.

- Надписи на одностороннем диске можно делать только на стороне с нанесенным изображением, используя для этого только маркер с войлочным наконечником. Не прикасайтесь к надписи до ее высыхания. Не подвергайте диск нагреву и не используйте острые предметы, например шариковые ручки. Не высушивайте поверхность диска путем нагрева. На двухстороннем диске нельзя делать надписи.

О карте памяти “Memory Stick”

Карта памяти “Memory Stick” - это компактный портативный носитель большой емкости на базе микрочипа, предназначенный для записи данных. В данной видеокамере можно использовать только карту памяти “Memory Stick Duo”, размер которой в два раза меньше размера стандартной карты памяти “Memory Stick”.

Однако нет гарантии, что все типы карт памяти “Memory Stick Duo” будут работать на данной видеокамере.

| Типы карт памяти “Memory Stick” | Запись/воспроизведение |
|--|------------------------|
| “Memory Stick” (без MagicGate) | – |
| “Memory Stick Duo” ^{**1} (без MagicGate) | ○ |
| “MagicGate Memory Stick” | – |
| “Memory Stick Duo” ^{**1} (с MagicGate) | ○*2*3 |
| “MagicGate Memory Stick Duo” ^{**1} | ○*3 |
| “Memory Stick PRO” | – |
| “Memory Stick PRO Duo” ^{**1} | ○*2*3 |

- *1 Размер карты памяти “Memory Stick Duo” примерно в два раза меньше размера стандартной карты памяти “Memory Stick”.
- *2 Типы карт памяти “Memory Stick”, поддерживающие высокоскоростную передачу данных. Скорость передачи данных зависит от используемого устройства.
- *3 “MagicGate” - это технология защиты авторских прав, с помощью которой содержимое передается и сохраняется в зашифрованном формате. Имейте в виду, что данные, защищенные с помощью технологии “MagicGate”, недоступны для записи и воспроизведения на данной видеокамере.
- Формат фотографий: Видеокамера выполняет сжатие и запись данных изображения в формате JPEG (Joint Photographic Experts Group). Расширение файла - “.JPG”.
 - Имена файлов фотографий:
 - 101-0001: данное имя файла отображается на экране видеокамеры.
 - DSC00001.JPG: данное имя файла отображается на экране компьютера.
 - Совместимость с видеокамерой карты памяти “Memory Stick Duo”, отформатированной на компьютере (Windows OS/Mac OS), не гарантируется.
 - Скорость чтения/записи данных зависит от сочетания карты памяти “Memory Stick” с используемым продуктом, совместимым с “Memory Stick”.

Карта памяти “Memory Stick Duo” с язычком защиты от записи

Установив язычок на карте памяти “Memory Stick Duo” в положение защиты от записи с помощью заостренного предмета, можно защитить изображения от случайного стирания.

Примечания по эксплуатации

Компенсация за поврежденные или потерянные файлы изображений не выплачивается; это может произойти в следующих случаях:

- Если извлечь карту памяти “Memory Stick Duo”, выключить питание видеокамеры или отсоединить батарейный блок для его замены во время чтения или записи файлов изображений с камеры на карту памяти “Memory Stick Duo” (когда индикатор доступа горит постоянно или мигает).
- Если карта памяти “Memory Stick Duo” используется рядом с магнитами или источниками магнитных полей.

Рекомендуется создавать резервные копии важных данных на жестком диске компьютера.

■ Обращение с картой памяти “Memory Stick”

При использовании карты памяти “Memory Stick Duo” следует соблюдать следующее.

- Делая записи в области для надписей карты памяти “Memory Stick Duo”, не надавливайте на нее сильно.
- Не прикрепляйте никаких этикеток на саму карту памяти “Memory Stick Duo” и на адаптер для Memory Stick Duo.
- При переноске или хранении карту памяти “Memory Stick Duo” необходимо положить в футляр.
- Не допускайте контакта металлических предметов с контактами батареи и не прикасайтесь к ним.
- Не сгибайте, не роняйте и не подвергайте карту памяти “Memory Stick Duo” сильному давлению.
- Не разбирайте и не модифицируйте карту памяти “Memory Stick Duo”.
- Не подвергайте карту памяти “Memory Stick Duo” воздействию влаги.
- Храните карту памяти “Memory Stick Duo” в недоступном для детей месте. Существует опасность того, что по неосторожности ребенок может ее проглотить.

- Не вставляйте посторонние предметы (кроме карты памяти “Memory Stick Duo”) в слот для карты памяти “Memory Stick Duo”. Это может привести к неисправности.

■ Места использования

Не используйте и не храните карту памяти “Memory Stick Duo” в следующих местах.

- в слишком жарких местах, например в автомобиле, припаркованном в солнечном месте;
- под прямым солнечным светом;
- в местах, очень влажных или подверженных воздействию агрессивных газов.

■ Адаптер для Memory Stick Duo

После установки карты памяти “Memory Stick Duo” в адаптер для Memory Stick Duo можно использовать ее на стандартном устройстве, совместимом с картой памяти “Memory Stick”.

- При использовании карты памяти “Memory Stick Duo” на устройстве, совместимом с “Memory Stick”, карту памяти “Memory Stick Duo” необходимо вставить в адаптер для Memory Stick Duo.
- Вставляя карту памяти “Memory Stick Duo” в адаптер для Memory Stick Duo, правильно ориентируйте карту памяти “Memory Stick Duo”, затем вставьте ее до упора. Неправильная установка может привести к неисправности. Кроме того, если, неправильно сориентировав карту памяти “Memory Stick Duo”, с усилием вставлять ее в адаптер для Memory Stick Duo, то карту можно повредить.
- Не вставляйте адаптер для Memory Stick Duo в устройство без вставленной в него карты памяти Memory Stick Duo. В противном случае это может привести к неисправности аппарата.

■ Карта памяти “Memory Stick PRO Duo”



Максимальная емкость карты памяти “Memory Stick PRO Duo”, доступная при использовании видеокамеры, составляет 4 ГБ.

О совместимости данных изображения

- Файлы данных изображений, записанные на карту памяти “Memory Stick Duo” с помощью видеокамеры, соответствуют универсальному стандарту “Design rule for Camera File system”, установленному ассоциацией JEITA (Japan Electronics and Information Technology Industries Association).
- На данной видеокамере нельзя просмотреть фотографии, записанные с помощью других устройств (DCR-TRV900E или DSC-D700/D770), не соответствующих универсальному стандарту. (Эти модели не продаются в некоторых регионах.)
- Если карта памяти “Memory Stick Duo”, которая использовалась на другом устройстве, не работает, отформатируйте ее на этой видеокамере (стр. 65). Помните, что при форматировании вся информация, имеющаяся на карте памяти “Memory Stick Duo”, будет удалена.
- Возможно, изображения не удастся воспроизвести на этой видеокамере, если:
 - воспроизводятся изображения, которые были изменены на компьютере;
 - воспроизводятся изображения, записанные с помощью другого устройства.

О батарейном блоке “InfoLITHIUM”

Видеокамера работает только с батарейным блоком “InfoLITHIUM” (серии H).

Батарейные блоки “InfoLITHIUM” серии помечены знаком  InfoLITHIUM .

Что представляет собой батарейный блок “InfoLITHIUM”?

Батарейный блок “InfoLITHIUM” - это литиевый батарейный блок, оснащенный функцией передачи информации об условиях эксплуатации с видеокамеры на адаптер переменного тока/зарядное устройство и обратно. Батарейный блок “InfoLITHIUM” рассчитывает потребление электроэнергии, исходя из условий эксплуатации видеокамеры, и отображает оставшееся время работы батарейного блока в минутах. При использовании адаптера переменного тока/зарядного устройства отображается остающееся время работы батареи и заряд.

Зарядка батарейного блока

- Перед использованием видеокамеры обязательно зарядите батарею.
- Рекомендуется выполнять зарядку батарейного блока при температуре окружающей среды от 10 °C до 30 °C, пока не выключится индикатор CHG (зарядка). При зарядке батареи при температуре, выходящей за пределы указанного интервала, возможно, не удастся зарядить батарею надлежащим образом.
- По завершении зарядки отсоедините кабель от гнезда DC IN видеокамеры или снимите батарейный блок.

Эффективное использование батареи

- Эффективность действия батареи уменьшается при температуре окружающей среды 10 °C и ниже, сокращается также время использования батареи. В этом случае, чтобы увеличить время использования батареи, выполните одно из следующих действий:

- чтобы согреть батарею, положите ее в карман и непосредственно перед началом съемки подсоедините к видеокамере;
- используйте батарейный блок большой емкости: NP-FH70/NP-FH100 (приобретается дополнительно).
- Частое использование экрана ЖКД или функций воспроизведения, ускоренной перемотки вперед и назад приводит к более быстрой разрядке батареи. Рекомендуется использовать батарейный блок большой емкости: NP-FH70/NP-FH100.
- Устанавливайте переключатель POWER в положение OFF (CHG), если видеокамера не используется для записи или воспроизведения. Батарейный блок разряжается, если видеокамера находится в режиме ожидания записи или установлена пауза воспроизведения.
- Имейте запасные заряженные батарейные блоки, обеспечивающие время записи, в 2 или 3 раза превышающее ожидаемое время записи, и перед началом реальной записи выполняйте пробную запись на диск DVD-RW/DVD+RW.
- Не подвергайте батарею воздействию воды. Батарея не является водостойкой.

Об индикаторе оставшегося времени работы батареи

- Если питание отключается несмотря на то, что индикатор оставшегося времени работы батареи показывает достаточный уровень заряда для работы видеокамеры, снова полностью зарядите батарею. Оставшееся время работы батареи будет отображаться правильно. Однако следует отметить, что при использовании батареи в течение длительного времени при высокой температуре, при ее хранении в течение долгого времени в полностью заряженном состоянии или при ее частом использовании индикация батареи может не восстановиться. Следует рассматривать оставшееся время работы батареи только как приблизительный показатель.

- Даже если оставшееся время работы батарейного блока составляет 5-10 минут, знак , указывающий на то, что оставшееся время работы батарейного блока заканчивается, будет мигать. Это зависит от условий эксплуатации и температуры окружающей среды.

О хранении батарейного блока

- Если батарея не используется в течение длительного времени, один раз в год полностью заряжайте ее и используйте на видеокамере для поддержания нормальной работы. Для хранения батареи отсоедините ее от видеокамеры и поместите в сухое прохладное место.
- Для полной разрядки батарейного блока с помощью видеокамеры нажмите  (НАСТРОЙКИ) → [ОБЩИЕ НАСТР.] → [АВТОВЫКЛ] → [НИКОГДА] в меню HOME MENU и оставьте видеокамеру в режиме ожидания записи, пока вся энергия не будет израсходована (стр. 80).

О сроке службы батареи

- С течением времени и в процессе эксплуатации емкость батареи постепенно снижается. Когда время работы батареи становится значительно короче, вероятно, срок ее службы подошел к концу.
- Срок службы батареек зависит от условий хранения, эксплуатации и окружающей среды.

Об обращении с видеокамерой

Использование видеокамеры и уход за ней

- Не используйте и не храните видеокамеру и принадлежности при условиях, описанных ниже.
 - В местах со слишком высокой или низкой температурой. Никогда не оставляйте их в местах, где температура поднимается выше 60 °C, например, под воздействием прямых солнечных лучей, рядом с нагревательными приборами или в автомобиле, припаркованном в

солнечном месте. Это может привести к их неисправности или деформации.

- Рядом с источниками сильных магнитных полей или механической вибрации. Это может привести к неисправности видеокамеры.
- Рядом с источниками радиоволн или радиации. Возможно, видеокамера не запишет изображение должным образом.
- Рядом с приемниками АМ и видеоборудованием. Могут возникать помехи.
- На песчаном пляже или в каком-либо пыльном месте. Если в видеокамеру попадет песок или пыль, это может привести к ее неисправности. Иногда неисправность устранить невозможно.
- Рядом с окнами или вне помещения, где прямой солнечный свет может воздействовать на экран ЖКД, видоискатель и объектив. Это может привести к повреждению видоискателя или экрана ЖКД.
 - В очень влажных местах.
- Используйте для питания видеокамеры DC (пост. ток) напряжением 6,8 В/7,2 В (батарейный блок) или DC (пост. ток) напряжением 8,4 В (адаптер переменного тока).
- Для работы с питанием от постоянного (DC) или переменного тока используйте принадлежности, рекомендованные в этой инструкции по эксплуатации.
- Не подвергайте видеокамеру воздействию влаги, например дождя или морской воды. Попадание влаги на видеокамеру может привести к ее неисправности. Иногда неисправность устранить невозможно.
- В случае попадания внутрь корпуса постороннего твердого предмета или жидкости выключите видеокамеру и перед дальнейшей эксплуатацией проверьте ее в сервисном центре Sony.
- Обращайтесь с изделием бережно, не разбирайте, не модифицируйте его, берегите от ударов и падений, не наступайте на него. Будьте особенно осторожны с объективом.
- Когда видеокамера не используется, устанавливайте переключатель POWER в положение OFF (CHG).

- Не заворачивайте видеокамеру, например в полотенце, и не эксплуатируйте ее в таком состоянии. В этом случае может произойти повышение температуры внутри видеокамеры.
- При отсоединении кабеля электропитания тяните за штекер, а не за провод.
- Будьте осторожны, не ставьте на провод тяжелые предметы, которые могут его повредить.
- Поддерживайте металлические контакты в чистоте.
- Храните пульт дистанционного управления и батарею типа “таблетка” в недоступном для детей месте. При случайном проглатывании батареи немедленно обратитесь к врачу.
- При утечке электролита из батареи выполните следующие действия:
 - обратитесь в местное уполномоченное предприятие по обслуживанию изделий Sony;
 - смойте электролит, попавший на кожу;
 - при попадании жидкости в глаза промойте их большим количеством воды и обратитесь к врачу.

■ Если видеокамера не используется в течение длительного времени

- Периодически включайте видеокамеру и воспроизводите на ней диски или записи в течение примерно 3 минут.
- Извлеките диски из видеокамеры.
- Полностью разрядите батарейный блок перед тем, как поместить его на хранение.

Конденсация влаги

Если видеокамера принесена из холодного места в теплое, то внутри видеокамеры, на поверхности диска или на считывающих линзах может произойти конденсация влаги. Это может привести к неисправности видеокамеры.

■ Если произошла конденсация влаги

Выключите видеокамеру и оставьте ее приблизительно на 1 час.

■ Примечание по конденсации влаги

Влага может образоваться, если принести видеокамеру из холодного места в теплое (или наоборот) или при использовании видеокамеры во влажном месте в следующих случаях:

- видеокамера принесена с лыжного склона в помещение, где работает обогреватель;
- видеокамера принесена из автомобиля или помещения, в которых работает кондиционер, в жаркое место вне помещения;
- видеокамера используется после грозы или дождя;
- видеокамера используется в очень жарком и влажном месте.

■ Предотвращение конденсации влаги

Если видеокамера принесена из холодного места в теплое, положите видеокамеру в полиэтиленовый пакет и плотно заклейте его. Выньте видеокамеру из полиэтиленового пакета, когда температура воздуха внутри пакета достигнет температуры окружающего воздуха (приблизительно через 1 час).

Экран ЖКД



- Не допускайте чрезмерного надавливания на экран ЖКД, так как это может привести к неисправности.
- При эксплуатации видеокамеры в холодном месте на экране ЖКД может появляться остаточное изображение. Это не является неисправностью.
- При эксплуатации видеокамеры задняя сторона экрана ЖКД может нагреваться. Это не является неисправностью.

■ Очистка экрана ЖКД

Если на экране ЖКД появятся отпечатки пальцев или пыль, рекомендуется воспользоваться мягкой тканью для его очистки. При использовании комплекта для чистки ЖКД (приобретается дополнительно) не наносите чистящую жидкость непосредственно на экран ЖКД. Используйте чистящую бумагу, смоченную жидкостью.

■ Регулировка сенсорной панели (КАЛИБРОВКА)

Кнопки на сенсорной панели могут работать неправильно. Если это произойдет, выполните описанную ниже процедуру. При ее выполнении рекомендуется подсоединить видеокамеру к сетевой розетке с помощью прилагаемого к ней адаптера переменного тока.

- ① Включите видеокамеру, затем нажмите  (НОМЕ).
- ② Нажмите  (НАСТРОЙКИ) → [ОБЩИЕ НАСТР.] → [КАЛИБРОВКА].



- ③ Нажмите знак “x”, отображаемый на экране, уголком карты памяти “Memory Stick Duo” или каким-либо подобным предметом. Знак “x” переместится в другое положение. Нажмите [ОТМЕНА] для отмены.

Если вы нажали не в нужном месте, попробуйте выполнить калибровку еще раз.

⚡ Примечания

- Не используйте для калибровки острые предметы. Это может привести к повреждению экрана ЖКД.
- Калибровку экрана ЖКД нельзя выполнять, если он повернут или закрыт экраном наружу.

Обращение с корпусом

- Если корпус видеокамеры загрязнен, очистите его с помощью мягкой ткани, слегка смоченной в воде, а затем протрите мягкой сухой тканью.
- Во избежание повреждения покрытия не следует:
 - использовать химические вещества, например, разбавитель, бензин или спирт, химические салфетки, репелленты, инсектициды или фотозащитный состав;
 - прикасаться к камере, если на руках остались вышеперечисленные вещества;
 - допускать соприкосновения корпуса камеры с резиновыми или виниловыми предметами в течение долгого времени.

Считывающая линза

- Не прикасайтесь к линзам, находящимся под крышкой диска. Во избежание попадания пыли держите крышку диска закрытой, кроме случаев установки и извлечения диска.
- Если видеокамера не будет работать по причине загрязнения считывающей линзы, почистите ее с помощью вентилятора (не прилагается). Во время чистки не прикасайтесь непосредственно к считывающей линзе, так как это может привести к неисправности видеокамеры.

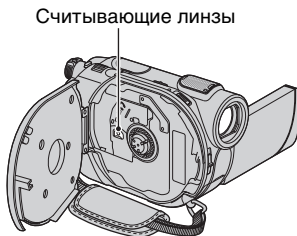

Об уходе за объективом и его хранении

- Протирайте поверхность объектива мягкой тканью в следующих случаях:
 - если на поверхности объектива имеются отпечатки пальцев;
 - в жарких или влажных местах;
 - при использовании объектива в таких местах, где он может подвергаться воздействию соленого воздуха, например на морском побережье.
- Храните объектив в хорошо проветриваемом месте, защищенном от грязи и пыли.
- Во избежание появления плесени периодически выполняйте очистку объектива, как описано выше. Рекомендуется включать видеокамеру и пользоваться ею примерно один раз в месяц для поддержания видеокамеры в оптимальном состоянии в течение длительного времени.

Чиста внутренней части видоискателя

Для удаления пыли из внутренней части видоискателя выполните следующие действия.

- ① Выдвиньте видоискатель.
- ② Нажимая на язычок на боковой стороне видоискателя заостренным предметом, потяните блок наглазника в направлении, показанном стрелкой, чтобы снять его.

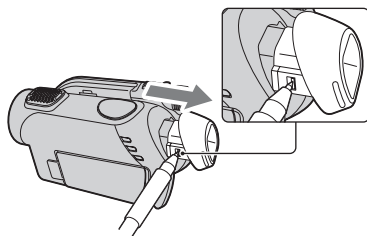

- ③ Удалите пыль, скопившуюся внутри блока наглазника, используя специальный вентилятор для видеокамер и т.д.

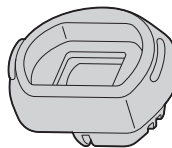

- ④ Нажмите на видоискатель, приставив его к корпусу видеокамеры.
- ⑤ Удалите пыль, скопившуюся внутри области, в которой крепится блок наглазника, используя специальный вентилятор для видеокамер и т.д.

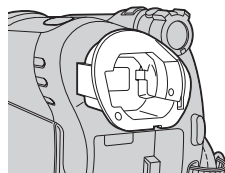

- ⑥ Прикрепите блок наглазника к видискателю, установив его прямо и нажав на него до щелчка.

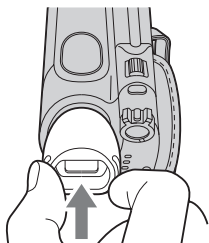

⚡ Примечания

- Наглазник является высокоточной деталью. Запрещается его разбирать.
 - Не прикасайтесь к линзе блока наглазника.
 - Если повернуть рычаг регулировки видискателя после снятия блока наглазника с видеокамеры, рычаг и линза могут выскочить из блока наглазника. Если это произойдет, установите их на место, выполнив следующие действия.
- ① Прикрепите рычаг к блоку наглазника в точке, показанной на рисунке. Не поворачивайте рычаг, пока линза не будет установлена на место.

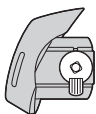

- ② Вставьте линзу в блок наглазника, так чтобы три выступающие части совпали с соответствующими углублениями.

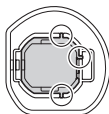

- ③ Поверните рычаг в направлении стрелки, чтобы вставить линзу в блок наглазника до конца.



Зарядка предварительно установленной аккумуляторной батареи

Видеокамера оснащена предварительно установленной аккумуляторной батареей, обеспечивающей сохранение даты, времени и других установок даже при установке переключателя POWER в положение OFF (CHG). Предварительно установленная перезаряжаемая батарея подзаряжается, пока видеокамера подключена к сети электропитания через адаптер переменного тока или при установке в видеокамеру батареи. Аккумуляторная батарея полностью разрядится примерно через **3 месяца**, если видеокамера совсем не будет использоваться. Видеокамерой следует пользоваться после зарядки предварительно установленной перезаряжаемой батареи. Однако даже если предварительно установленная перезаряжаемая батарея разряжена, на функционирование видеокамеры не повлияет тот факт, что дата не записывается.

■ Процедуры

Подсоедините видеокамеру к сетевой розетке с помощью прилагаемого адаптера переменного тока, и, установив переключатель POWER в положение OFF (CHG), оставьте ее более чем на 24 часа.

Технические характеристики

Система

Формат видеосжатия

MPEG2/JPEG (фотографии)

Формат аудиосжатия

DCR-DVD106E/DVD108E/DVD608E
Dolby Digital 2-канальный
Dolby Digital Stereo Creator
DCR-DVD109E/DVD306E/DVD308E/
DVD708E
Dolby Digital 2/5.1-канальный
Dolby Digital 5.1 Creator

Видеосигнал

Цветной PAL, стандарты CCIR

Используемые диски

Диски DVD-RW/DVD+RW/DVD-R/
DVD+R DL диаметром 8 см

Формат записи

Фильм
DVD-RW: DVD-VIDEO:
(режим VIDEO),
DVD-Video Recording
(режим VR)
DVD+RW: DVD+RW Видеосжатия
DVD-R/DVD+R DL: DVD-VIDEO

Фотография
Exif * Ver.2.2

Время записи

DVD-RW/DVD+RW/DVD-R
HQ: прибл. 20 мин.
SP: прибл. 30 мин.
LP: прибл. 60 мин.
DVD+R DL
HQ: прибл. 35 мин.
SP: прибл. 55 мин.
LP: прибл. 110 мин.

Видеоискатель

Электрический видеоискатель (цветной)

Формирователь изображения

DCR-DVD106E/DVD108E/DVD109E/
DVD608E
3 мм (тип 1/6) CCD (Charge Coupled
Device)
Всего:
прибл. 800 000 точек
Эффективные (фильм):
прибл. 400 000 точек
Эффективные (фотография):
прибл. 400 000 точек
DCR-DVD306E/DVD308E/DVD708E
3 мм (тип 1/6) CCD (Charge Coupled
Device)
Всего:
прибл. 1 070 000 точек
Эффективные (фильм, 16:9)
прибл. 670 000 точек

Эффективные (фильм, 4:3)
прибл. 690 000 точек
Эффективные (фотография, 4:3)
прибл. 1 000 000 точек
Эффективные (фотография, 16:9)
прибл. 750 000 точек

Объектив

Carl Zeiss Vario-Tessar
DCR-DVD106E/DVD108E/DVD109E/
DVD608E
Оптическое: 40х, цифровое: 80х, 2 000х
DCR-DVD306E/DVD308E/DVD708E
Оптическое: 25х, цифровое: 50х, 2 000х
Диаметр фильтра: 30 мм

Фокусное расстояние

DCR-DVD106E/DVD108E/DVD109E/
DVD608E
F = 1,8-4,1
f = 1,9-76,0 мм
При преобразовании в 35-мм
фотоаппарат
Для фильмов:
36-1 440 мм
Для фотографий:
36-1 440 мм
DCR-DVD306E/DVD308E/DVD708E
F = 1,8-3,2
f = 2,5-62,5 мм
При преобразовании в 35-мм
фотоаппарат
Для фильмов:
41-1 189 мм (16:9)**
43-1 075 мм (4:3)
Для фотографий:
36-900 мм (4:3)
39-975 мм (16:9)

Цветовая температура

[АВТО], [1 НАЖАТИЕ],
[ПОМЕЩЕНИЕ] (3 200 К), [УЛИЦА]
(5 800 К)

Минимальное освещение

DCR-DVD106E/DVD108E/DVD109E/
DVD608E
3 лк (люкс) (АВТ.МЕДЛ.ЗТВ ВКЛ,
величина выдержки 1/25 сек.)
0лк (люкс) (при использовании функции
NightShot plus)
DCR-DVD306E/DVD308E/DVD708E
4 лк (люкс) (АВТ.МЕДЛ.ЗТВ ВКЛ,
величина выдержки 1/25 сек.)
0лк (люкс) (при использовании функции
NightShot plus)

* “Exif” - это файловый формат фотографий, установленный ассоциацией JEITA (Japan Electronics and Information Technology Industries Association). Файлы в этом формате могут содержать дополнительную информацию, например информацию о настройках видеокамеры во время записи.

** В режиме 16:9 значения фокусного расстояния соответствуют фактическим значениям считывания широкоугольных пикселей.

• Произведено по лицензии Dolby Laboratories.

Разъемы входных/выходных сигналов

Выход аудио/видео

10-штырьковый разъем
Видеосигнал: 1 V_{p-p}, 75 Ω (Ом)
Сигнал яркости: 1 V_{p-p}, 75 Ω (Ом)
Сигнал цветности: 0,3 V_{p-p}, 75 Ω (Ом)
Аудиосигнал: 327 мВ (при сопротивлении нагрузки 47 кΩ (кОм)), полное выходное сопротивление - менее 2,2 кΩ (кОм)

Гнездо USB

mini-B
(DCR-DVD106E/DVD109E/DVD306E:
только для вывода)

Разъем REMOTE (DCR-DVD306E/ DVD308E/DVD708E)

Стереофоническое мини-гнездо (Ш 2,5 мм)

Зэкран ЖКД

Изображение

DCR-DVD106E/DVD108E/DVD109E/
DVD608E
6,2 см (тип 2,5)
DCR-DVD306E/DVD308E/DVD708E
6,9 см (тип 2.7, форматное соотношение 16:9)

Общее количество точек

123 200 (560 × 220)

Общие технические характеристики

Требования к источнику питания

6,8 В/72 В (батареинный блок)
8,4 В (адаптер переменного тока)

Средняя потребляемая мощность

DCR-DVD106E/DVD108E/DVD608E
ЖКД: 2,9 Вт
Видеоискатель: 2,7 Вт
DCR-DVD109E
ЖКД: 3,0 Вт
Видеоискатель: 2,8 Вт
DCR-DVD306E/DVD308E/DVD708E
ЖКД: 3,2 Вт
(если подсветка экрана ЖКД включена)
Видеоискатель: 2,9 Вт

Рабочая температура

От 0°С до + 40°С

Температура хранения

От -20°С до + 60°С

Размеры (прибл.)

54,5 × 89 × 130,5 мм (ш × в × г), включая выступающие части
54,5 × 89 × 130,5 мм (ш × в × г), включая выступающие части и с присоединенным прилагаемым батарейным блоком NP-FH40

Вес (прибл.)

DCR-DVD106E/DVD108E/DVD109E/
DVD608E
390 г - только сама видеокамера,
440 г - включая аккумуляторный батарейный блок NP-FH40 и диск
DCR-DVD306E/DVD308E/DVD708E
400 г - только сама видеокамера,
450 г - включая аккумуляторный батарейный блок NP-FH40 и диск

Прилагающиеся принадлежности

См. стр. 20.

Адаптер переменного тока AC-L200/L200B

Требования к источнику питания

100 - 240 В переменного тока, 50/60 Гц

Потребление тока

0,35 - 0,18 А

Потребляемая мощность

18W

Выходное напряжение

8,4 В пост. тока*

Рабочая температура

От 0°C до + 40°C

Температура хранения

От -20°C до + 60°C

Размеры (прибл.)

48 × 29 × 81 (ш×в×г), не включая выступающие части

Вес (прибл.)

170 г без кабеля питания

* Чтобы ознакомиться с другими спецификациями, см. этикетку на адаптере переменного тока.

Аккумуляторный батарейный блок NP-FH40

Максимальное выходное напряжение

8,4 В пост. тока

Выходное напряжение

7,2 В пост. тока

Емкость

4,9 Втч (680 мАч)

Размеры (прибл.)

31,8 × 18,5 × 45,0 мм (ш×в×г)

Вес (прибл.)

45 г

Рабочая температура

От 0°C до + 40°C

Тип

Литиево-ионный

Конструкция и характеристики могут изменяться без предварительного уведомления.

Товарные знаки

- “Handycam” и **НАПДУСАМ** являются зарегистрированными товарными знаками Sony Corporation.
- “Memory Stick”, “”, “Memory Stick Duo”, “MEMORY STICK Duo”, “Memory Stick PRO Duo”, “MEMORY STICK PRO Duo”, “MagicGate”, “**MAGICGATE**”, “MagicGate Memory Stick” и “MagicGate Memory Stick Duo” являются товарными знаками Sony Corporation.
- “InfoLITHIUM” является товарным знаком Sony Corporation.
- Логотипы DVD-RW, DVD+RW, DVD-R и DVD+R DL являются товарными знаками.
- Dolby и символ двойного D являются товарными знаками Dolby Laboratories.
- Dolby Digital 5.1 Creator является товарным знаком Dolby Laboratories.
- Microsoft, Windows и Windows Media являются зарегистрированными товарными знаками или товарными знаками Microsoft Corporation в США и/или других странах.
- Macintosh и Mac OS являются зарегистрированными товарными знаками Apple Computer, Inc в США и других странах.
- Pentium является зарегистрированным товарным знаком Intel Corporation.
- Adobe, логотип Adobe и Adobe Acrobat являются зарегистрированными товарными знаками или товарными знаками Adobe Systems Incorporated в США и/или других странах.

Все названия изделий, упомянутые в данном руководстве, могут быть товарными знаками или зарегистрированными товарными знаками соответствующих компаний. Символы TM и “®” упоминаются в данном руководстве не в каждом случае.

Примечания к лицензии

ЛЮБОЕ ИСПОЛЬЗОВАНИЕ ДАННОГО ПРОДУКТА, ЗА ИСКЛЮЧЕНИЕМ ИСПОЛЬЗОВАНИЯ В ЛИЧНЫХ ЦЕЛЯХ КЛИЕНТА, ЛЮБЫМ МЕТОДОМ, СОГЛАСУЮЩИМСЯ СО СТАНДАРТОМ MPEG-2 КОДИРОВАНИЯ ВИДЕОИНФОРМАЦИИ ДЛЯ ЕЕ ХРАНЕНИЯ НА НОСИТЕЛЯХ В СЖАТОМ ВИДЕ, БЕЗОГОВОРЧНО ЗАПРЕЩЕНО БЕЗ ЛИЦЕНЗИИ НА СООТВЕТСТВУЮЩИЕ ПАТЕНТЫ ИЗ ПАКЕТА ПАТЕНТОВ MPEG-2. ЭТУ ЛИЦЕНЗИЮ МОЖНО ПРИОБРЕСТИ У ОРГАНИЗАЦИИ MPEG LA, L.L.C., 250 STEELE STREET, SUITE 300, DENVER, COLORADO 80206.

Программное обеспечение “C Library” “Expat”, “zlib” и “libjpeg” поставляется с видеокамерой. Мы предоставляем это программное обеспечение на основе лицензионных соглашений с владельцами авторских прав на него. По запросу владельцев авторских прав на данные программные приложения мы обязаны предоставить вам следующую информацию. Прочитайте следующие разделы.

Прочитайте файл “license1.pdf” в папке “License” на диске CD-ROM. Здесь приведены лицензии (на английском языке) для программного обеспечения “C Library”, “Expat”, “zlib” и “libjpeg”.

О прикладных программах, предоставляемых по лицензиям GNU GPL/LGPL

Программное обеспечение, на которое действуют лицензии GNU General Public License (далее “GPL”) или GNU Lesser General Public License (далее “LGPL”), поставляется с видеокамерой.

Это означает, что пользователь имеет право на доступ, изменение и дальнейшее распространение исходного кода для этих программ на условиях прилагаемых лицензий GPL/LGPL.

Исходный код доступен в Интернете. Для загрузки посетите указанный ниже Web-сайт и выберите HDR-UX1/HDR-SR1.

<http://www.sony.net/Products/Linux/>

Мы не хотели бы, чтобы пользователи обращались к нам по поводу содержания исходного кода.

Прочитайте файл “license2.pdf” в папке “License” на диске CD-ROM. Здесь приведены лицензии (на английском языке) для программного обеспечения “GPL” и “LGPL”.

Для просмотра документа в формате PDF необходима программа Adobe Reader. Если она не установлена на компьютере, ее можно загрузить на Web-сайте Adobe Systems:

<http://www.adobe.com/>

Идентификация частей и элементов управления

Числа в () - страницы для справок.

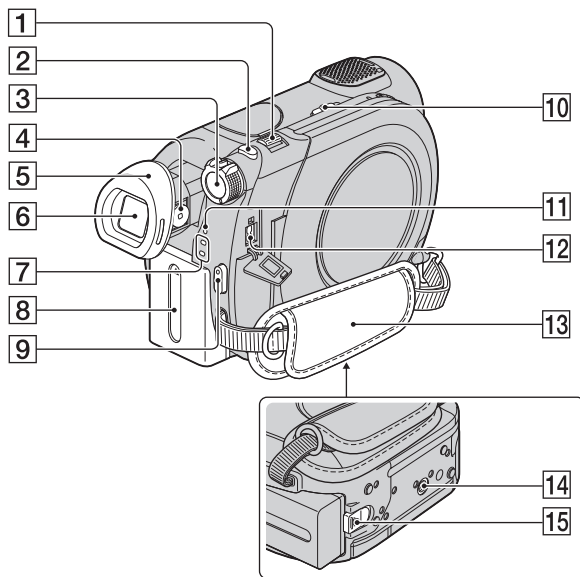

- 1 Рычаг привода трансфокатора (38, 44)
- 2 Кнопка PHOTO (32, 37)
- 3 Переключатель POWER (25)
- 4 Рычаг регулировки объектива видеоискателя (28)
- 5 Наглазник (120)
- 6 Видеоискатель (28)
- 7 Индикаторы режимов  (фильм)/  (фотография) (25)
- 8 Батарейный блок (21)
- 9 Кнопка START/STOP (32, 37)
- 10 Переключатель NIGHTSHOT PLUS (39)
- 11 Индикатор CHG (зарядка) (21)

- 12 Гнездо DC IN (21)
- 13 Ремень для захвата (36)
- 14 Гнездо для штатива
Установите штатив (приобретается дополнительно: длина винта для штатива не должна превышать 5,5 мм) в гнездо для штатива с помощью специального винта.
- 15 Рычажок BATT (батарея) (22)

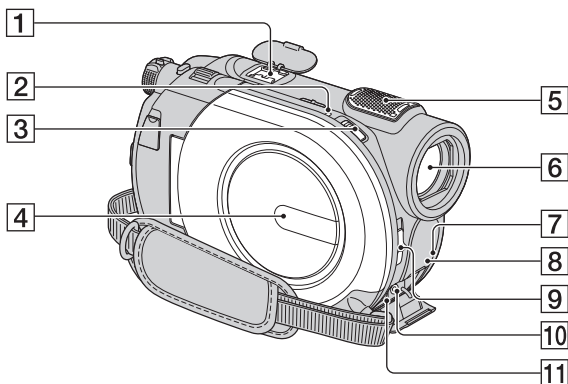

1 Active Interface Shoe  *
 С помощью разъема Active Interface Shoe подается питание для внешних вспомогательных устройств, таких как видеофонарь, фотовспышка или микрофон. Дополнительную принадлежность можно включить или отключить с помощью переключателя POWER видеокамеры. Подробную информацию см. в инструкции по эксплуатации, прилагаемой к вспомогательному устройству.

Разъем Active Interface Shoe оснащен предохранителем, обеспечивающим надежное крепление дополнительной принадлежности. Для подсоединения вспомогательного устройства нажмите его вниз и сдвиньте до упора, а затем затяните винт. Для снятия вспомогательного устройства ослабьте винт, а затем нажмите его вниз и выньте.

- При записи с использованием внешней вспышки (приобретается дополнительно), подсоединенной к держателю, выключите питание внешней вспышки во избежание записи шума при ее зарядке.
- Если подсоединен внешний микрофон (приобретается дополнительно), он имеет приоритет перед внутренним микрофоном (стр. 38).

- 2** Индикатор ACCESS (диск) (28)
3 Переключатель OPEN на крышке диска (28)
4 Крышка диска (28)
5 Внутренний микрофон (38)
 При подключении микрофона, совместимого с Active Interface Shoe, (приобретается дополнительно) он будет иметь приоритет (DCR-DVD306E/DVD308E/DVD708E).
6 Объектив (объектив Carl Zeiss) (6)

- 7** Датчик дистанционного управления*
Для управления видеокамерой направьте пульт дистанционного управления (стр. 130) на датчик дистанционного управления.
- 8** Инфракрасный порт (71)
- 9** Переключатель LENS COVER (27)
- 10** Гнездо REMOTE*
Подключите другие дополнительные принадлежности.
- 11** Гнездо A/V OUT (45, 58)

* DCR-DVD306E/DVD308E/DVD708E

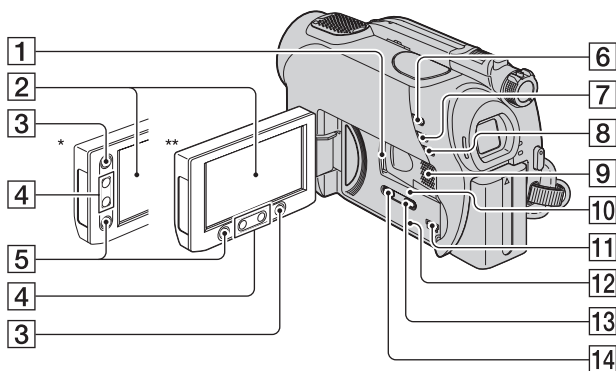

- | | |
|--|---|
| <p>1 Слот карты памяти “Memory Stick Duo” (30)</p> <p>2 Экран ЖКД/сенсорная панель (18, 27)</p> <p>3 Кнопка (↑ HOME) (18, 69)</p> <p>4 Кнопки масштабирования (38, 44)</p> <p>5 Кнопка START/STOP (32, 37)</p> <p>6 Кнопка ▶ (ПРОСМОТР) (33, 42)</p> <p>7 Кнопка EASY (32)</p> <p>8 Кнопка BACK LIGHT (40)</p> <p>9 Динамик Через динамик выводится звук. Информацию по настройке громкости см. на стр. 43.</p> | <p>10 Индикатор доступа (“Memory Stick Duo”) (30)</p> <p>11 Гнездо USB (60) (DCR-DVD106E/DVD109E/ DVD306E: только для вывода)</p> <p>12 Кнопка RESET Сброс всех установок, включая дату и время.</p> <p>13 Кнопка DISP/BATT INFO (22)</p> <p>14 Кнопка WIDE SELECT * (40)</p> <p>*DCR-DVD106E/DVD108E/DVD109E/ DVD608E **DCR-DVD306E/DVD308E/DVD708E</p> |
|--|---|

Пульт дистанционного управления (DCR-DVD306E/DVD308E/DVD708E)

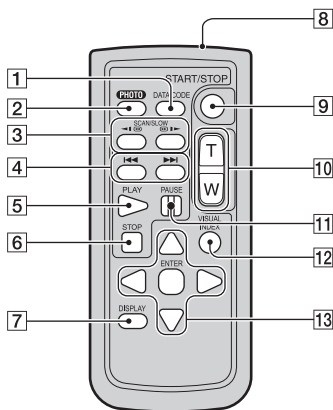

- 1** Кнопка DATA CODE (75)
При нажатии данной кнопки во время воспроизведения отображается дата и время или данные записанных изображений в соответствии с настройками камеры.
- 2** Кнопка PHOTO (32, 37)
При нажатии данной кнопки отображающееся на экране изображение будет записано в качестве неподвижного изображения.
- 3** Кнопки SCAN/SLOW (33, 43)
- 4** Кнопки ◀◀ ▶▶ (предыдущее/следующее) (33, 43)
- 5** Кнопка PLAY (33, 43)
- 6** Кнопка STOP (33, 43)
- 7** Кнопка DISPLAY (22)
- 8** Передатчик
- 9** Кнопка START/STOP (32, 37)
- 10** Кнопки приводного вариообъектива (38, 44)
- 11** Кнопки PAUSE (33, 43)

12 Кнопка VISUAL INDEX (33, 42)

При нажатии данной кнопки во время воспроизведения отображается экран VISUAL INDEX.

13 Кнопки ◀ / ▶ / ▲ / ▼ / ENTER

При нажатии любой из этих кнопок на экране VISUAL INDEX или в списке воспроизведения на экране ЖКД отображается оранжевая рамка. Нажмите одну из кнопок ◀ / ▶ / ▲ / ▼ и затем нажмите кнопку ENTER для входа.

📌 Примечания

- Перед использованием пульта дистанционного управления удалите изолирующую вкладку.

Изоляционная вкладка

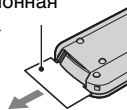

- Для управления видеокamerой направьте пульт дистанционного управления на датчик дистанционного управления (стр. 128).
- Если в течение определенного периода времени с пульта дистанционного управления не посылается команда, оранжевая рамка исчезает. При повторном нажатии любой из кнопок ◀ / ▶ / ▲ / ▼ или кнопки ENTER оранжевая рамка отобразится в том месте, в котором она отображалась последний раз.
- Невозможно использовать некоторые кнопки на экране ЖКД с помощью кнопок ◀ / ▶ / ▲ / ▼.

Замена батареи пульта дистанционного управления

- ① Нажав на выступ, подцепите ногтем и извлеките пенал батареи.
- ② Вставьте новую батарею стороной со знаком плюс (+) вверх.
- ③ Вставьте пенал батареи на место в пульт дистанционного управления до щелчка.

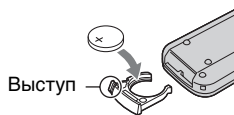

ПРЕДУПРЕЖДЕНИЕ

При небрежном обращении батарея может взорваться. Запрещается перезаряжать, разбирать и бросать в огонь.

- Если заряд литиевой батареи подходит к концу, может сократиться расстояние действия пульта дистанционного управления или он может начать работать неправильно. В этом случае установите новую литиевую батарею Sony CR2025. При использовании батарей другого типа существует опасность пожара или взрыва.

Индикаторы, отображаемые во время записи/воспроизведения

Запись фильмов

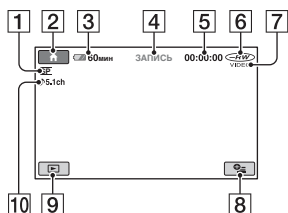

- 1 Режим записи ([HQ/SP/LP]) (71)
- 2 Кнопка HOME (18, 69)
- 3 Оставшийся заряд батареи (прибл.) (22)
- 4 Состояние записи ([ОЖИДАН] (ожидание) или [ЗАПИСЬ] (запись))
- 5 Счетчик (часы/минуты/секунды)
- 6 Тип диска (13)
- 7 Формат записи (13)
Отображается только для дисков DVD-RW.
- 8 Кнопка OPTION (19, 81)
- 9 Кнопка ПРОСМОТР (33, 42)
- 10 Запись 5.1-канального объемного звука (38)

Запись фотографий

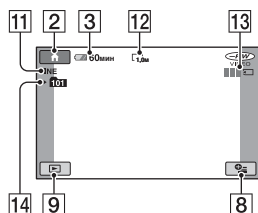

- 11 Качество ([FINE] / [STD]) (74)
- 12 Размер изображения (73)
- 13 Отображается при сохранении неподвижного изображения.
- 14 Папка записи

💡 Советы

- По мере увеличения количества фотографий, записанных на карту памяти “Memory Stick Duo”, автоматически создаются новые папки для их хранения.

Просмотр фильмов

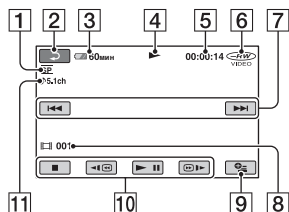

- 1** Режим записи (HQ/SP/LP) (71)
- 2** Кнопка возврата
- 3** Оставшийся заряд батареи (прибл.) (22)
- 4** Режим воспроизведения
- 5** Счетчик (часы/минуты/секунды)
- 6** Тип диска (13)
- 7** Кнопка “Предыдущее/ следующее” (33, 43)
- 8** Номер сцены
- 9** Кнопка OPTION (19, 81)
- 10** Кнопки управления видеоизображением (33, 43)
- 11** Запись 5.1-канального объемного звука (34)

Просмотр фотографий

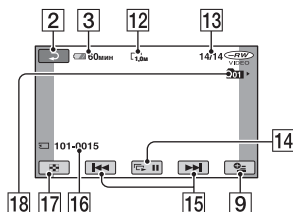

- 12** Размер изображения (73)
- 13** Номер текущего неподвижного изображения/общее число записанных неподвижных изображений
- 14** Кнопка показа слайдов (44)
- 15** Кнопка “Предыдущее/ следующее” (34, 43)
- 16** Имя файла данных
- 17** Кнопка VISUAL INDEX (33, 42)
- 18** Папка воспроизведения

Индикаторы, отображаемые во время записи/воспроизведения (продолжение)

Индикация при внесении изменений

Во время записи/воспроизведения следующие индикаторы отображаются на экране, показывая настройки видеокамеры.

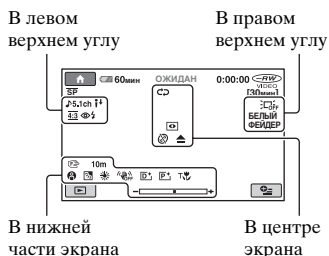

В левом верхнем углу

| Индикатор | Назначение |
|-----------|--|
| 5.1ch | Запись/воспроизведение 5.1-канального объемного звука (38) |
| | Запись по таймеру автозапуска (88) |
| | Снижение ИСХ.УР.МИКР. (88) |
| | Вспышка (74, 88) |
| | [ВЫБОР Ш/ФОРМ] (71) |
| | WIDE SELECT (40) |

В правом верхнем углу

| Индикатор | Назначение |
|-----------|------------------------------|
| | Фейдер (87) |
| | Подсветка ЖКД выключена (27) |

В центре экрана

| Индикатор | Назначение |
|-----------|-----------------------------|
| | NightShot plus (39) |
| | Super NightShot plus (87) |
| | Color Slow Shutter (87) |
| | Запуск показа слайдов (44) |
| | Подключение PictBridge (60) |
| | Предупреждение (106) |

В нижней части экрана

| Индикатор | Назначение |
|-----------|----------------------------------|
| | Эффект изображения (88) |
| | Цифровой эффект (88) |
| | Ручная фокусировка (83) |
| | ВЫБОР СЦЕНЫ (85) |
| | Подсветка (40) |
| | Баланс белого (86) |
| | SteadyShot выключен (72) |
| | ЭКСПОЗИЦИЯ (84)/ТОЧЕЧН.ЭКСП (84) |
| | Телемакро (84) |

Кодирование данных во время записи

Дата, время и данные записанных изображений в соответствии с настройками камеры автоматически записываются на диск и карту памяти “Memory Stick Duo”. Они не отображаются во время записи.

Однако во время воспроизведения данную информацию можно просмотреть, выбрав параметр [КОД ДАННЫХ] (стр. 75).

Дату и время записи можно просмотреть на другом устройстве ([ДАТА СУБТ], стр. 73).

Глоссарий

■ 5.1-канальный объемный звук

Система, которая воспроизводит звук с помощью 6 громкоговорителей, 3 на передней панели (слева, справа и в центре) и 2 на задней панели (справа и слева) с низкочастотным громкоговорителем (0.1-канальный, частота - 120 Гц или меньше).

■ Dolby Digital

Система кодирования (сжатия) аудиоданных, разработанная компанией Dolby Laboratories Inc.

■ Dolby Digital 5.1 Creator

Технология сжатия звука, разработанная компанией Dolby Laboratories Inc., с помощью которой эффективно сжимаются аудиоданные с сохранением высокого качества звучания. С ее помощью можно записать 5.1-канальный объемный звук при эффективном использовании места на диске. Диски, созданные с помощью Dolby Digital 5.1 Creator, можно воспроизводить на устройствах, поддерживающих диски, созданные на этой видеокамере.

■ Меню диска DVD

Экран меню, с помощью которого можно выбрать определенную сцену на диске, воспроизводимом на другом устройстве.

■ MPEG

MPEG означает Moving Picture Experts Group, группу стандартов для кодирования (сжатия изображения) видео- (фильм) и аудиоданных. Существуют форматы MPEG1 и MPEG2. С помощью данной видеокамеры можно записывать фильмы с качеством SD (стандартной четкости) в формате MPEG2.

■ Миниатюрное изображение

Уменьшенные изображения, позволяющие просмотреть несколько изображений одновременно. "VISUAL INDEX" и "МЕНЮ DVD" поддерживают систему отображения с помощью миниатюрных изображений.

■ Режим VIDEO

Один из форматов записи, который можно выбрать при использовании дисков DVD-RW. Режим VIDEO обеспечивает совместимость с другими устройствами DVD.

■ Режим VR

Один из форматов записи, который можно выбрать при использовании дисков DVD-RW. В режиме VR можно выполнить редактирование (удаление или изменение последовательности) с помощью видеокамеры. Закрытие сессий диска позволяет воспроизводить его в режиме VR, который поддерживается устройством DVD.

■ VISUAL INDEX

С помощью этой функции можно отобразить изображения записанных фильмов и неподвижных изображений, чтобы можно было выбрать сцены, которые необходимо воспроизвести.

Указатель

Цифры

| | |
|-----------------------------|------------|
| 1 НАЖАТИЕ | 86 |
| 16:9 | 40, 71, 78 |
| 21-штырьковый адаптер | 46 |
| 4:3 | 40, 71, 79 |

A

| | |
|-----------------------------|-----|
| Active Interface Shoe | 127 |
|-----------------------------|-----|

B

| | |
|------------------|---------|
| BACK LIGHT | 40, 100 |
|------------------|---------|

C

| | |
|--|---------|
| CD-ROM..... | 89 |
| COLOR SLOW SHTR (Color Slow Shutter) | 87, 105 |

D

| | |
|------------------------------------|---------|
| Dolby Digital 5.1 Creator | 38, 136 |
| DVD-R | 14 |
| DVD-RW | 14 |
| DVD+R DL | 14 |
| DVD+RW | 14 |

E

| | |
|---------------------|----|
| Easy Handycam | 32 |
|---------------------|----|

H

| | |
|-------------------------|--------|
| HOME MENU | 17, 69 |
| НАСТР.ФИЛЬМА..... | 71 |
| НАСТ.ВЫВОДА | 78 |
| НАСТ.ЗВУК/ИЗОБ | 77 |
| НАСТ.ПРОСМ.ИЗ. | 75 |
| НАСТ.ФОТО КАМ | 73 |
| НАСТ.ЧАС/ЯЗ..... | 79 |
| ОБЩИЕ НАСТР..... | 80 |

| | |
|----------|----|
| HQ | 71 |
|----------|----|

I

| | |
|-------------------|-----|
| InfoLITHIUM | 115 |
|-------------------|-----|

J

| | |
|------------|-----|
| JPEG | 114 |
|------------|-----|

L

| | |
|----------|----|
| LP | 71 |
|----------|----|

M

| | |
|-----------------------------|---------|
| Macintosh | 94 |
| “Memory Stick Duo” | 30, 113 |
| MPEG | 136 |

N

| | |
|----------------------|-----|
| Nightshot plus | 39 |
| NTSC..... | 110 |

O

| | |
|-------------------|----|
| OPTION MENU | 81 |
|-------------------|----|

P

| | |
|-----------------------------|-----|
| PAL | 110 |
| PictBridge | 60 |
| Picture Motion Browser..... | 90 |

S

| | |
|--|---------|
| SP | 71 |
| STEADYSHOT..... | 72 |
| S.NIGHTSHOT PLS (режим Super NightShot plus) | 87, 104 |

U

| | |
|---------------|----|
| USB 2.0 | 90 |
|---------------|----|

V

| | |
|----------|----|
| VBR..... | 13 |
|----------|----|

| | |
|-----------------------|-------------|
| VISUAL INDEX | 33, 42, 136 |
|-----------------------|-------------|

W

| | |
|---------------|--------|
| Windows | 89, 90 |
|---------------|--------|

A

| | |
|--|---------|
| АВТОВЫКЛ (автовывключение) | 80 |
| АВТОЗАПУСК | 88 |
| авторские права | 5, 124 |
| АВТ.МЕДЛ.ЗТВ. (автоматический медленный затвор) | 72, 105 |
| адаптер для “Memory Stick Duo” | 115 |
| адаптер переменного тока | 21 |

Б

| | |
|------------------------------------|---------|
| БАЛАНС БЕЛ (баланс белого)..... | 86, 104 |
| батарея..... | 21, 130 |
| БЕЛЫЙ ФЕЙДЕР | 87 |

B

| | |
|---|---------|
| видеомагнитофон или записывающие устройства DVD/HDD | 58 |
| видеоискатель | 28 |
| воспроизведение | 33, 42 |
| ВОСХОД+ЗАКАТ | 85 |
| время воспроизведения | 23 |
| время записи | 13, 22 |
| время зарядки..... | 22 |
| ВЫБ Ш/ФОРМ | 71, 101 |
| ВЫБОР ДИСКА | 64 |
| ВЫБОР СЦЕНЫ | 85, 104 |
| ВЫВОД ИЗОБР. | 79 |

Г

| | |
|-------------------|--------|
| гlossарий..... | 136 |
| гнездо DC IN..... | 21 |
| громкость..... | 43, 77 |

Д

| | |
|------------------------------|---------|
| ДАТА КАМЕРЫ..... | 75 |
| ДАТА СУБТ..... | 73 |
| ДАТА/ВРЕМЯ..... | 75 |
| двухсторонний диск..... | 112 |
| диск..... | 28, 112 |
| диск DVD диаметром 8 см..... | 10 |
| дисковод DVD..... | 63 |
| дисплей..... | 76 |
| дополнительная запись..... | 67 |

З

| | |
|---|--------|
| ЗАКРЫТЬ..... | 47 |
| запись..... | 32, 36 |
| запись 5.1-канального объемного звука..... | 38 |
| зеркальный режим..... | 40 |

И

| | |
|--|-----|
| изоляционная вкладка..... | 130 |
| индикаторы..... | 134 |
| индикаторы дисплея..... | 132 |
| индикация самодиагностики..... | 106 |
| ИНФО ДИСКА..... | 62 |
| информация о состоянии батарейного блока..... | 22 |
| использование за границей..... | 110 |
| исходное изображение разделить..... | 54 |
| УДАЛИТЬ..... | 51 |
| ИСХ.УР.МИКР..... | 88 |

К

| | |
|---------------------------------|-----|
| кабель питания..... | 21 |
| КАЛИБРОВКА..... | 119 |
| категория ДРУГИЕ..... | 51 |
| категория НАСТРОЙКИ..... | 69 |
| категория УПР.ДИСК/ ПАМ..... | 62 |
| КАЧ.СНИМКА..... | 74 |
| кнопка RESET..... | 129 |
| КОД ДАННЫХ..... | 75 |
| компьютер..... | 89 |
| конденсация влаги..... | 118 |
| крышка объектива..... | 27 |

Л

| | |
|--|-----|
| ЛАНДШАФТ..... | 85 |
| ЛЕТНЕЕ ВРЕМЯ..... | 79 |
| литиевая батарея типа “таблетка”..... | 131 |

М

| | |
|------------------------------|-----|
| меню DVD..... | 50 |
| метка тома..... | 63 |
| миниатюрное изображение..... | 136 |
| МОЩ.ВСПЫШКИ..... | 74 |

Н

| | |
|-----------------------------------|----|
| НАСТР. ЯЗЫКА..... | 79 |
| НАСТР. ФИЛЬМА..... | 71 |
| НАСТР. ВЫВОДА..... | 78 |
| НАСТР. ЗВУК/ИЗОБ..... | 77 |
| НАСТР. ПРОСМ. ИЗ..... | 75 |
| НАСТР. ФОТО КАМ..... | 73 |
| НАСТР. ЧАС/ЯЗ..... | 79 |
| НОМЕР ФАЙЛА (Номер файла)..... | 74 |

О

| | |
|------------------|----|
| ОБЩИЕ НАСТР..... | 80 |
| ОЗВУЧ.МЕНЮ..... | 77 |

| | |
|--------------------------------|--------------|
| оставшееся место на диске..... | 72 |
| оставшийся заряд батареи..... | 22, 132, 133 |
| ОСТАЛОСЬ..... | 72 |
| открыть..... | 67, 103 |

П

| | |
|--|-----|
| ПАСТЕЛЬ..... | 88 |
| перезапись..... | 58 |
| переключатель OPEN на крышке диска..... | 28 |
| ПЕЧАТЬ..... | 60 |
| пиктограмма ... см. Индикаторы дисплея | |
| ПЛЯЖ..... | 85 |
| ПОДАВ. КР. ГЛ..... | 74 |
| подготовка..... | 21 |
| ПОДСВ В. ИСК (Яркость видеоискателя)..... | 78 |
| подсветка ЖКД..... | 27 |
| показ слайдов..... | 44 |
| ПОМЕЩЕНИЕ..... | 86 |
| ПОРТРЕТ..... | 85 |
| предварительно установленная аккумуляторная батарея..... | 121 |
| предупреждающие индикаторы..... | 106 |
| предупреждающие сообщения..... | 108 |
| прилагаемые детали..... | 20 |
| программное обеспечение..... | 91 |
| ПРОЖЕКТОР..... | 85 |
| просмотр..... | 33 |
| пульт дистанционного управления..... | 130 |
| пульт ДУ..... | 80 |

Р

РАЗДЕЛИТЬ

исходное изображение54

список
воспроизведения57

РАЗМ СНИМК73

разница во времени в
различных регионах мира
.....111

РЕД54

РЕЖ ВСПЫШКИ88

режим VIDEO13, 136

режим VR13, 136

РЕЖИМ ДЕМО80

РЕЖИМ ЗАПИСИ71

ремень для захвата36

руководство по началу
работы89, 93, 94

С

СВЕТ NIGHTSHOT71

СВЕЧА85

СЕПИЯ88

система цветного
телевидения110

системные требования ...90

СНЕГ86

соединительный кабель
A/V45, 58

список воспроизведения
воспроизведение55
создание55

СПОРТ (спортивные
состязания)85

СУМЕРКИ85

считывающие линзы119

T

ТВ45, 78

ТЕЛЕМАКРО84, 105

телефото38

технические
характеристики 122

техническое обслуживание
..... 112

ТИП ЭКРАНА 46, 78

ТОЧЕЧН ФОКУС 83

ТОЧЕЧН.ЭКСП
(универсальный точечный
фотоэкспонометр)
..... 84, 104

трансфокация 38

У

УДАЛИТЬ

диск51

“Memory Stick Duo”
.....53

УЛИЦА 86

УР ПОДСВ LCD
(управление уровнем
подсветки экрана ЖКД)
..... 77, 101

УСТАН ЗОНЫ 79

УСТАН ЧАСОВ 25

установка 91

Ф

ФЕЙДЕР 87, 105

ФЕЙЕРВЕРК 85

ФОКУСИРОВКА ...83, 100

ФОРМАТ

диск64

“Memory Stick Duo”
.....65

формат записи 13

форматное соотношение
..... 40, 45, 71

фотографии 32, 37

Функция увеличения при
воспроизведении 44

Ц

ЦВЕТ LCD77

ЦИФР ЭФФЕКТ
(цифровой эффект)
.....88, 105

ЦИФР.УВЕЛИЧ72

Ч

ЧЕРНОБЕЛОЕ88

ЧЕРН. ФЕЙДЕР87

Ш

широкоугольный38

штатив126

штекер DC21

Э

экспозиция84, 104

ЭФФЕКТ ИЗОБР (эффект
изображения)88, 105

Я

язычок защиты от записи
.....114

яркость LCD77