



DAEWOO
ELECTRONICS 

ПОРТАТИВНЫЙ DVD ПЛЕЕР



Руководство по эксплуатации
DPC-777 Series



Портативный DVD плеер с 7" TFT ЖК экраном



DVD/DVD±R/DVD±RW/CD-R/CD-RW/MP3/JPEG/Audio CD/
Kodak Picture CD/DivX Playable



Меры безопасности

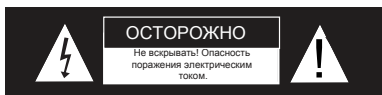

Внимание!
ВО ИЗБЕЖАНИЕ ПОРАЖЕНИЯ ЭЛЕКТРИЧЕСКИМ ТОКОМ ВСКРЫВАТЬ КОРПУС ИЗДЕЛИЯ (СНИМАТЬ ЗАДНЮЮ ПАНЕЛЬ) ЗАПРЕЩАЕТСЯ! ВНУТРИ НЕТ ДЕТАЛЕЙ, КОТОРЫЕ ПОЛЬЗОВАТЕЛЬ МОГ БЫ ОТРЕМОНТИРОВАТЬ САМ. РЕМОНТ И СЕРВИСНОЕ ОБСЛУЖИВАНИЕ ИЗДЕЛИЯ ДОЛЖНЫ ОСУЩЕСТВЛЯТЬСЯ КВАЛИФИЦИРОВАННЫМ СПЕЦИАЛИСТОМ



Символ молния в равностороннем треугольнике предназначен для предупреждения пользователя о наличии неизолированного «опасного напряжения» внутри изделия, достаточного для поражения электрическим током.



Символ восклицательный знак в равностороннем треугольнике предназначен для привлечения внимания пользователя к важным правилам по эксплуатации в инструкции, прилагаемой к данному изделию.

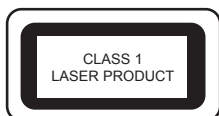

Данное устройство соответствует главе 15 правил ФКС. Устройство может не вызывать помех в работе других электроприборов, но подвержено воздействию входящих помех, влияющих на работу устройства.

ВНИМАНИЕ: Во избежание возгорания или поражения электрическим током не подвергайте прибор воздействию влаги. Во избежание поражения электрическим током/лазерного облучения вскрывать корпус изделия запрещено! Внутри нет деталей, которые пользователь мог бы отремонтировать сам. Предоставьте ремонт и сервисное обслуживание телевизора квалифицированному специалисту.

ОСТОРОЖНО: Во избежание повреждения диска не перемещайте устройство во время его работы. В данном приборе используется лазер. Во избежание поражения электрическим током/лазерного облучения вскрывать корпус изделия запрещено! Внутри нет деталей, которые пользователь мог бы отремонтировать сам. Предоставьте ремонт и сервисное обслуживание телевизора квалифицированному специалисту. Использование функциональных кнопок и осуществление настроек не в соответствии с указаниями инструкции, а также выполнение действий, не описанных в инструкции, может привести к облучению.

Меры безопасности

Меры безопасности

Избегайте контакта с лазерным лучом.

Для обеспечения оптимальной работы устройства внимательно прочитайте данную инструкцию и сохраните ее для обращения в дальнейшем. В случае необходимости проведения ремонта или сервисного обслуживания устройства обратитесь в авторизованный сервисный центр. Только квалифицированный специалист должен проводить ремонтные и сервисные работы.

Примечание: Данное оборудование прошло испытания, которые показали, что оно соответствует пределам, установленным для цифровых устройств Класса В в соответствии с главой 15 Правил ФКС. Эти пределы установлены для обеспечения разумной защиты от вредных помех при установке оборудования в жилых домах. Это оборудование генерирует, использует и может излучать радиочастотную энергию и, если оно установлено и используется не в соответствии с инструкциями, может создавать недопустимые помехи для радиосвязи. Однако, не гарантируется, что в конкретных условиях эксплуатации не будут создаваться помехи.

Если это оборудование действительно создает недопустимые помехи приему радио и телевизионных передач, в чем можно убедиться посредством включения и выключения оборудования, пользователю рекомендуется, чтобы он попытался устранить помехи посредством использования одного или нескольких из перечисленных способов:

- Изменение ориентации или перенос приемной антенны.
- Увеличение расстояния между оборудованием и приемником.
- Подсоединение оборудования к розетке сети переменного тока, подключенной к цепи питания, отличной от той, к которой подсоединен телевизор или радиоприемник.
- Получение консультации в магазине, в котором было куплено оборудование или у квалифицированного специалиста по радио и телевизионной аппаратуре.

Предупреждение ФКС: Для обеспечения оптимальной работы устройства используйте только экранированные интерфейсные кабели при подключении устройства к компьютеру или другому внешнему устройству. Любые изменения или модификации устройства без определенного согласия на то стороны, ответственной за соответствие продукции техническим условиям, лишают пользователя прав на эксплуатацию прибора.

АККУМУЛЯТОРНЫЕ БАТАРЕИ: Данный DVD плеер работает от Литиево-полимерных батарей. При неправильной эксплуатации аккумуляторных батарей может возникнуть опасность возникновения ожогов и возгорания. Не разбирайте, не роняйте, не протыкайте аккумуляторный блок, не закорачивайте внешние контакты, не подвергайте блок воздействию огня или воды. Не вскрывайте аккумуляторный блок. Производите замену старого блока только новым подходящим для данного устройства аккумуляторный блок. Утилизируйте использованные аккумуляторы в соответствии с указаниями производителя.

Меры безопасности

Внимание:

Использование функциональных кнопок и осуществление настроек не в соответствии с указаниями инструкции, а также выполнение действий, не описанных в инструкции, может привести к облучению.

– Прочитайте инструкции

Внимательно прочитайте инструкции по безопасности и эксплуатации перед включением прибора в сеть.

– Всегда соблюдайте инструкции

При эксплуатации прибора следует строго соблюдать все указания, данные в инструкции.

– Сохраните инструкции

Сохраните инструкции, чтобы иметь возможность обращаться к ним в дальнейшем.

– Предупреждающие символы

Обращайте особое внимание на предупреждающие символы на корпусе изделия и в тексте инструкции.

– Чистка – перед чистойкой устройства отключите его от сети питания. Не используйте жидкие чистящие средства и аэрозоли. Используйте слегка смоченную в воде тряпочку.

– Аксессуары – Используйте только те аксессуары, которые идут в комплекте с устройством или рекомендованы к использованию производителем.

– Вода и влага – не устанавливайте данный электроприбор рядом с источниками воды или влаги, например, рядом с ванной, раковиной, водопроводным краном, на влажной поверхности или около бассейна. Избегайте попадания воды внутрь корпуса прибора.

– Дополнительные принадлежности, транспортные тележки, подставки
Не ставьте телевизор на наклонную или неровную поверхность, неустойчивые транспортные тележки, подставки, треноги или тумбочки. Телевизор может съехать с неровной поверхности и упасть, причинив физический или материальный ущерб пользователю.

Используйте только те тележки, подставки, треноги или тумбочки, что идут в комплекте с прибором или рекомендованы к использованию производителем.

Установка телевизора должна осуществляться в строгом соответствии с инструкциями и с использованием только рекомендованных производителем дополнительных принадлежностей.

– Соблюдайте осторожность при перевозке прибора. Резкие остановки, толчки

и неровные поверхности могут привести к падению прибора.

Меры безопасности

– Вентиляция

Вентиляционные отверстия в корпусе обеспечивают оптимальную температуру для работы прибора и защищают прибор от перегрева. Следите за тем, чтобы вентиляционные отверстия не блокировались.

Избегайте ставить телевизор на кровать, диван, ковер и т.п. Прежде, чем устанавливать телевизор на полке шкафа или этажерке, убедитесь, что между корпусом прибора и стенками шкафа или этажерки имеется достаточно свободное место для осуществления оптимальной вентиляции.

– Источники питания

Тип источника питания указан на маркировочной наклейке. Если вы не уверены, подходят ли параметры Вашей домашней электросети для эксплуатации прибора, свяжитесь с консультантом торгового центра или местной компанией по энергоснабжению. Информацию о возможности использования аккумуляторов или др. источников питания см. в инструкции.

– Заземление и поляризация

Данный прибор оснащен поляризованной штепсельной вилкой (один контакт шире второго). В целях безопасности данная штепсельная вилка может быть вставлена в розетку только одним способом. Поэтому, если контакты штепсельной вилки не входят в отверстия розетки полностью, попробуйте вставить вилку другой стороной. Если у Вас не получилось вставить поляризованную вилку в розетку, не прилагайте чрезмерных усилий. Вызовите электрика для замены старой розетки.

– Защита шнура питания

Избегайте наступать на шнур питания, а также ставить на шнур какие-либо предметы. Следите за тем, чтобы шнур не перекручивался в около вилки и в зоне соединения с корпусом устройства.

– Патронная штепсельная вилка

В целях безопасности некоторые электроприборы имеют патронные штепсельные вилки. Замену штепсельной вилки должен производить квалифицированный специалист. Убедитесь, что новая штепсельная вилка имеет такие же защитные свойства, что и оригинальная.

Меры безопасности

– Заземление внешней антенны

Если прибор подключается к внешней антенне или кабельной сети, убедитесь, что антенна или сеть заземлена. Заземление проводится для защиты прибора от перенапряжения и нарастания статического заряда.

– Защита от высоковольтного разряда электричества (молнии) и скачков напряжения в сети

Для защиты прибора от разряда молнии или в случае длительного неиспользования выньте штепсельную вилку прибора из сетевой розетки и отсоедините антенну или кабельную сеть.

Так Вы сможете предотвратить поломку устройства, вызванную разрядом молнии или скачком напряжения в сети.

– Линии электропитания

Внимание! При несоблюдении данного указания существует опасность возникновения несчастного случая с летальным исходом! При подключении внешней антенны соблюдайте осторожность: антенна не должна соприкасаться, а также находиться рядом с линиями электропередач и сетями электро- и энергопитания.

– Перегрузка сети

Во избежание возгорания или поражения электрическим током не перегружайте сеть электропитания.

– Не прикасайтесь к внутренним деталям прибора/не помещайте посторонние предметы внутрь прибора. Избегайте соприкосновения с внутренними деталями прибора. Существует опасность поражения электрическим током и повреждения самих деталей. Поэтому вскрывать прибор запрещено.

Меры безопасности

– Сервисное обслуживание

Во избежание поражения электрическим током не вскрывайте корпус прибора. Внутри нет деталей, которые пользователь мог бы отремонтировать самостоятельно. Предоставьте ремонт и сервисное обслуживание квалифицированному персоналу.

– Сервисный центр

Обратитесь в ближайший сервисный центр, если:

- силовой кабель или штепсельная вилка прибора повреждены;
 - Вы что-либо пролили или уронили на прибор;
 - прибор подвергся воздействию дождя или воды;
 - при соблюдении инструкций по эксплуатации в работе устройства все же возникают сбои. Проводите настройку только тех функций, которые упоминаются в данной инструкции по эксплуатации. Попытка установки других функций самостоятельно может привести к неисправностям, устранение которых потребует немало времени со стороны мастера;
 - Вы уронили прибор/корпус прибора поврежден;
 - Вы заметили значительные изменения в работе прибора.
- Запчасти

При замене запчастей убедитесь, что мастер использует только рекомендованные производителем запасные части или запасные части других производителей с такими же параметрами. Использование других запчастей может привести к возгоранию, поражению электрическим током и другим опасным ситуациям.

– Проверка безопасности

По завершении наладки или ремонта прибора попросите мастера провести проверку безопасности, чтобы убедиться в безопасности эксплуатации устройства.

– Крепление на стене/потолке

Во избежание несчастного случая используйте только рекомендованные производителем крепежные принадлежности.

– Источники тепла

Устанавливайте устройство вдали от источников тепла (батарей, обогревателей, газовых и электрических плит и т. п., включая усилители).

– Аккумуляторные батареи– зарядное напряжение не должно быть ниже 9–12 В.

Меры безопасности



– Утилизация использованного электрического и электронного оборудования.

Данный символ на изделии, его комплектующих или упаковке означает, что данное изделие подлежит обязательной утилизации. Пожалуйста, сдайте отработавшее изделие в пункт приема электрического и электронного оборудования для переработки. В странах ЕС и других европейских странах разработаны специальные схемы сбора отработавшего электрического и электронного оборудования. Соблюдая правила утилизации этого оборудования, Вы внесете свой вклад в сохранение окружающей среды и здоровья человечества. Вторичная переработка материалов сохраняет природные ресурсы. Поэтому, пожалуйста, не выбрасывайте отработавшее оборудование вместе с бытовыми отходами. Более подробную информацию о вторичной переработке оборудования Вы можете получить в местном офисе компании, сервисе по переработке отходов или в торговой точке, где Вы приобрели данное изделие.

ВСТУПЛЕНИЕ

Ваш портативный DVD плеер разработан для воспроизведения всех типов дисков. Благодаря компактной и удобной форме плеера Вы можете брать его с собой, куда бы Вы ни пошли. Плеер объединяет в себе последние цифровые аудио/видео технологии, что обеспечивает высокое качество звучания и изображения.

Поддерживаемые форматы: DVD, Аудио CD, MP3, JPEG, DivX. Ваш DVD плеер обладает некоторыми техническими особенностями, среди которых: разъем для подключения USB/Карты памяти (внешняя память), большой активный ЖК дисплей, множественные углы просмотра, мультязычное меню, функция Родительский контроль (для предотвращения просмотра маленькими детьми дисков определенного содержания), совместимость с Kodak Picture CD (просмотр фотографий на экране Вашего телевизора). Это настоящее мультимедийное устройство, разработанное для общения с миром мультимедиа.



Примеры региональных кодов:



Существует 6 регионов (или зон). DVD плеер может воспроизводить код только одного из регионов.

1. Канада, США, территории США
2. Япония, Европа, Южная Африка, Ближний Восток (включая Египет)
3. Юго-Восточная Азия, Восточная Азия (включая Гонконг)
4. Австралия, Новая Зеландия, острова Тихого Океана, Центральная Америка, Мексика, Южная Америка, район Карибского моря
5. Страны бывшего СССР, Индия, Африка, Северная Корея, Монголия
6. Китай

Все подключения осуществляются, когда прибор выключен из сети.

Данное устройство воспроизводит DVD с маркировкой “ALL” (все регионы).

ВСТУПЛЕНИЕ

Комплектность

Распаковав устройство, проверьте комплектность:

| | |
|--|---|
| Портативный DVD плеер | 1 |
| Аудио и Видео кабель | 1 |
| Литиево-полимерный аккумуляторный блок | 2 |
| Пульт ДУ | 1 |
| Адаптер внешнего источника питания | 1 |
| Адаптер автомобильного прикуривателя | 1 |
| Руководство по эксплуатации | 1 |
| Стерео наушники | 1 |

Если какая-нибудь деталь повреждена или отсутствует, незамедлительно свяжитесь с торговой точкой, где Вы приобрели устройство.

Не выбрасывайте упаковочные материалы на случай транспортировки Вашего DVD плеера в другое место.

Внимание: Любые изменения или модификации устройства без определенного согласия на то стороны, ответственной за соответствие продукции техническим условиям, лишают пользователя прав на эксплуатацию прибора.

Содержание

| | |
|---|-------|
| Меры безопасности..... | 1-7 |
| Вступлени..... | 8-9 |
| Содержание..... | 10 |
| Начало работы..... | 11-12 |
| Пульт ДУ..... | 13 |
| Подключение к ТВ..... | 14-15 |
| Подключение к внешним устройствам..... | 16-17 |
| Воспроизведение дисков..... | 18-21 |
| Кодак Picture CD..... | 22-23 |
| Воспроизведение файлов формата JPEG..... | 24-25 |
| Воспроизведение файлов формата MP3..... | 26 |
| Поиск определенного заголовка, главы или трека..... | 27 |
| Повтор..... | 28-29 |
| Воспроизведение DVD файлов в запрограммированном порядке..... | 30-31 |
| Масштабирование..... | 32 |
| Выбор субтитров..... | 33 |
| Использование Экранного меню..... | 34 |
| Выбор угла просмотра..... | 35 |
| Возможность подключения USB/Карты памяти..... | 36 |
| Установка Родительского замка..... | 37-38 |
| Установка и использование аккумуляторного блока..... | 39-40 |
| Правила хранения аккумуляторных батарей..... | 41 |
| Пользовательские настройки..... | 42-51 |
| Технические характеристики..... | 52 |
| Неполадки и способы их устранения..... | 53 |

НАЧАЛО РАБОТЫ

1 Подключение к внешнему источнику питания

Подключите шнур питания (входит в комплект поставки) к соответствующему разъему на боковой панели управления и к стенной розетке. Не используйте какие-либо другие устройства, не указанные дилером.

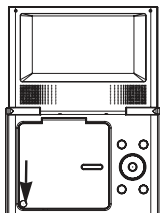

2 Откройте крышку

Крышка устройства открывается не более, чем на 180°. Не пытайтесь открыть крышку больше, чем на 180°.

3 Нажмите кнопку Open (Открыть), чтобы открыть дисковод.

Никогда не нажимайте кнопку Открыть во время воспроизведения диска.

4 Загрузка DVD

Поместите диск в дисковод по направляющим. Слегка нажмите на диск, чтобы с помощью защелки закрепить диск на месте. Закройте крышку.

5 Поместите переключатель питания на боковой панели управления устройства в положение On (Вкл.).

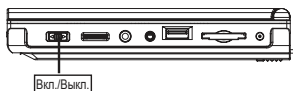

Если Вы хотите поменять диск или вынуть диск из дисковода, нажмите кнопку Стоп дважды, затем, когда диск прекратит вращение, нажмите кнопку Открыть и выньте диск из дисковода.

НАЧАЛО РАБОТЫ

6 Нажмите кнопку Play (Воспроизведение) на лицевой панели управления (в зависимости от заголовка DVD нажмите кнопку Enter (Ввод))

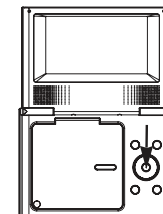

Как правило, воспроизведение загруженного в дисковод DVD начинается автоматически после включения питания.

Если Вы хотите остановить воспроизведение диска, нажмите кнопку Стоп. На дисплее отобразится логотип устройства. Чтобы отключить устройство от питания, переместите переключатель Вкл./Выкл. в положение Выкл.



DVD плеер отключается по истечении 20 минут пребывания в режиме сохранения экрана. Чтобы снова включить устройство, переместите переключатель питания в положение Off (Выкл.), а затем в положение On (Вкл.).

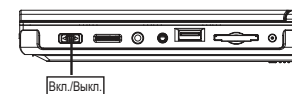

ПУЛЬТ ДУ

Подготовка пульта ДУ к работе

1 Откройте отсек для батарей пульта ДУ.
- Сдвиньте крышку отсека для батарей пульта ДУ в направлении, указанном стрелкой 1.

2 Поместите батареи в отсек для батарей по направляющим.

3 Задвиньте отсек в корпус пульта ДУ.



При загрузке батарей в отсек соблюдайте полярность.

Управление DVD плеером с помощью пульта ДУ
Для правильной работы устройства направляйте пульт ДУ на сенсор.



ПОДКЛЮЧЕНИЕ К ТВ

При первом подключении устройства в сеть на дисплее устройства отобразится следующее меню, выберите одну из функций.

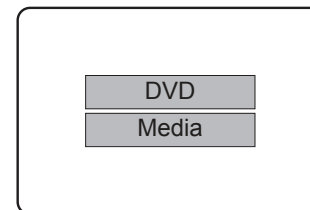

При выборе DVD система переключается в режим DVD. Если в дисковом загрузчике загружен диск, устройство распознает формат диска и начнет воспроизведение этого диска в автоматическом порядке.

При выборе функции Media система переключится в режим Media. См. раздел «Возможность подключения USB/Карты памяти».

ПОДКЛЮЧЕНИЕ К ТВ

Настройка плеера

Подключите видео и аудио кабели к A/V выходу на корпусе DVD плеера.

Подключение

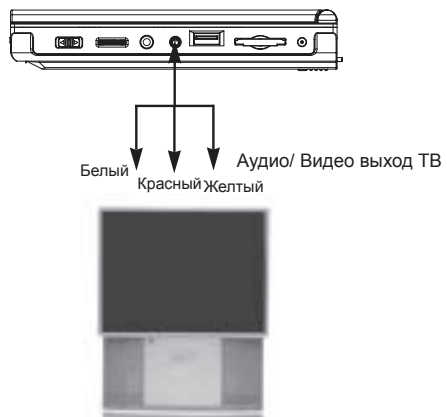

ПОДКЛЮЧЕНИЕ К ВНЕШНИМ УСТРОЙСТВАМ

Подключение наушников

1 Подключите наушники

Для подключения используйте наушники со стерео разъемом 3,5 мм.

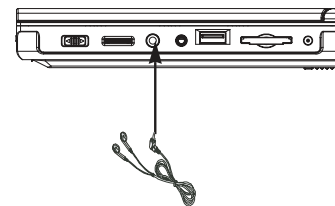

2 С помощью ручки-регулятора настройте желаемый уровень громкости.



Соблюдайте оптимальный для Вашего слуха уровень громкости.

ПОДКЛЮЧЕНИЕ К ВНЕШНИМ УСТРОЙСТВАМ

Данное изделие находится под защитой авторского права, патентов U.S. и др. прав интеллектуальной собственности Корпорации Macrovision. Воспроизведение технологии разрешается только с согласия Корпорации Macrovision и других правообладателей. Предназначено только для домашнего и ограниченного использования. Устройство вскрывать запрещается.

Копирование, публичное воспроизведение и прокат материалов, защищенных авторским правом, без наличия лицензии запрещены законом. Видео DVD защищены от перезаписи, любые копии с такого диска искажаются в процессе записи.

Произведено по лицензии Dolby Laboratories. Dolby и символ двойная буква D являются торговыми марками Dolby Laboratories.



- Во избежание повреждения динамиков выберите оптимальный уровень громкости звука.

- Во избежание повреждения динамиков выключайте усилитель при подключении/ отключении DVD плеера.

ВОСПРОИЗВЕДЕНИЕ ДИСКОВ

Основное управление

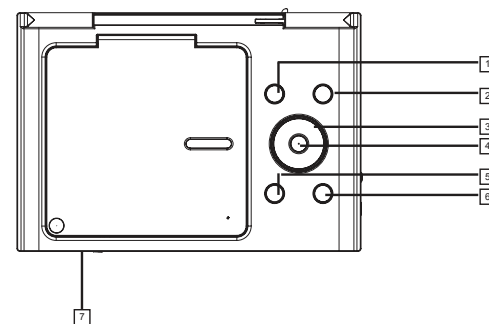

- 1 Установка
- 2 Режим дисплея
- 3 Кнопки направления
- 4 Воспроизведение/ Пауза
- 5 Предыдущий
- 6 Следующий
- 7 Открыть

ВОСПРОИЗВЕДЕНИЕ ДИСКОВ

Как начать воспроизведение с экранного меню

1 Нажмите кнопку Title/Menu для доступа к экранному меню.



2 Для выбора нужного заголовка нажимайте $\wedge/\vee/\langle/\rangle$ или кнопки с цифрами.



3 Нажмите кнопку Enter (Ввод).

DVD плеер начнет воспроизведение с выбранного Вами заголовка.

Примечание:

Вы также можете ввести присвоенный номер заголовка напрямую.

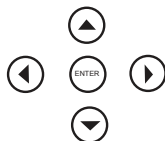

Пауза воспроизведения (Покадровое изображение)

Нажмите II/Step однократно во время воспроизведения диска, затем нажмите Play (Воспроизведение) для возврата к обычному режиму воспроизведения. Нажимайте II/Step многократно во время воспроизведения диска, с каждым нажатием на эту кнопку Вы будете воспроизводить запись кадр за кадром. Для возврата в обычный режим воспроизведения нажмите кнопку Воспроизведение.

В покадровом режиме звуковое сопровождение отсутствует. У следующих дисков нет функции покадровое воспроизведение: MP3 CD, Audio CD, Picture CD.

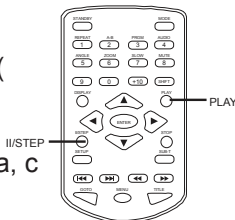

ВОСПРОИЗВЕДЕНИЕ ДИСКОВ

Остановка воспроизведения

Нажмите кнопку Stop (Стоп). Плеер прекратит воспроизведение диска.

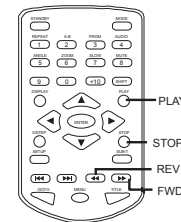

Быстрый просмотр Вперед/ Назад

Вы можете воспроизводить запись на диске как вперед, так и назад со скоростью в 2, 4, 8, 16 или 32 раза выше обычной скорости.

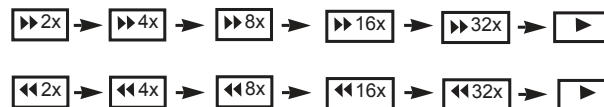

Во время воспроизведения диска нажмите REV (Назад) или FWD (Вперед).

Скорость воспроизведения увеличивается в два раза.

Скорость воспроизведения меняется при каждом нажатии на кнопку REV (Назад) или FWD.

Для возврата в обычный режим воспроизведения нажмите кнопку Play



Примечание: Данная функция присутствует не на всех DVD.

Как начать воспроизведение с экранного меню
Вы можете также воспроизводить запись на диске в замедленном режиме.

1 Нажмите SHIFT для активизации функции Slow (Замедленное воспроизведение).

Экран ТВ



½ от обычной скорости- ¼ от обычной скорости- 1/8 от обычной скорости- 1/16 от обычной скорости

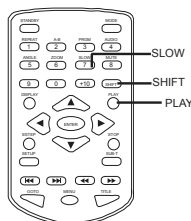
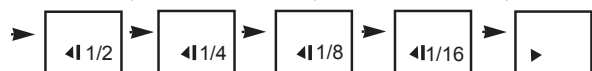

2 Нажмите Slow во время воспроизведения Скорость воспроизведения замедляется на ½- ¼- 1/8- 1/16 при каждом нажатии на кнопку Slow.

Для возобновления воспроизведения в обычном режиме нажмите кнопку Play



- В режиме REV, FWD и замедленное воспроизведение звуковое сопровождение отсутствует.
- Данная функция доступна не на всех DVD.

Обычный режим

При загрузке Кодак Picture CD автоматически запускается слайд-шоу. В системе предусмотрено наличие нескольких видов перехода изображений слайд-шоу. Выберите нужный режим с помощью кнопки Program. Пользователь может выбрать и установить в любое время желаемый вид перехода для отдельного изображения.



- В режиме Wipe Top изображение будет обновляться сверху вниз.
- В режиме Wipe Bottom изображение будет обновляться снизу вверх.
- В режиме Wipe Left изображение будет обновляться слева направо.
- В режиме Wipe Right изображение будет обновляться справа налево.
- В режиме Diagonal Wipe Left Top изображение будет обновляться от левого верхнего угла к правому нижнему.
- В режиме Diagonal Wipe Right Top изображение будет обновляться от правого верхнего угла к левому нижнему.
- В режиме Diagonal Wipe Left Bottom изображение будет обновляться от левого нижнего угла к правому верхнему.
- В режиме Diagonal Wipe Right Bottom изображение будет обновляться от правого нижнего угла к левому верхнему.
- В режиме Extend From Center H изображение будет обновляться по горизонтали из центра к обеим сторонам.
- В режиме Extend From Center V изображение будет обновляться по вертикали из центра к обеим сторонам.
- В режиме Compress To Center H изображение будет обновляться сверху и снизу к центру.
- В режиме Compress To Center V изображение будет обновляться справа и слева к центру.
- В режиме Window H изображение будет обновляться сверху окна вниз.
- В режиме Window V изображение будет обновляться с левой стороны окна к правой.
- В режиме Wipe From Edge To Center изображение будет обновляться с четырех сторон к центру.

Сверху

Нет

Для просмотра изображения в течение неограниченного промежутка времени нажмите кнопку Pause (Пауза). Для просмотра следующего или предыдущего изображения нажимайте ►► или ◀◀. Для возобновления режима слайд-шоу нажмите Enter (Ввод).

Поворот изображения

Существует 4 режима поворота изображения: Переверот, Зеркальное отображение, Влево, Вправо. Данные режимы доступны только в обычном режиме просмотра изображений. При просмотре нескольких изображений подряд каждое следующее изображение появляется на экране в обычном режиме.

Up (вверх) Переверот/Обычный режим

Down (Вниз) Зеркальное изображение/ Обычный режим

Left (Влево) Поворот влево

Right (Вправо) Поворот вправо

Примечание: Данная функция недоступна в режиме Масштаб.

Повтор слайд-шоу

В конце слайд-шоу каждое изображение сокращается до размера пиктограммы. Для повторного просмотра слайд-шоу нажмите кнопку **⏮**.

Внимание: Дождитесь окончания просмотра 12 изображений прежде, чем нажать кнопку **⏭** и перейти к просмотру следующих 12 изображений. Нажмите Enter для начала презентации.

Меню

Кнопка Меню используется для отображения пиктограмм изображений в режиме Стоп. В этом режиме на экран выводится до 12 пиктограмм изображений. Кнопки **⏭** и **⏮** используются для перехода к 12 следующим или предыдущим изображениям текущей директории.

Примечание: В этом режиме Вы можете войти в Меню для получения вспомогательной информации.

Вы можете просматривать фотографии с CD-R через Ваш DVD плеер. Для этого убедитесь, что файлы на диске сохранены в формате JPEG.

Воспроизведение

1 Загрузите диск в дисковод

2 выберите папку или изображение.

После загрузки диска на экране отобразится меню. Для выбора папки нажимайте Up или Down, для просмотра содержимого папки нажимайте Enter/ Play (См. рис. внизу).



Воспроизведение файлов формата JPEG

3 Начало воспроизведения

Используйте кнопки Up или Down для выбора изображения и нажмите Enter/Play для просмотра.

Изображения будут представлены в режиме слайд-шоу.

Существует множество типов перехода. Для выбора нужного типа перехода нажимайте Program.

4 Поворот изображения

В режиме слайд-шоу:

Up Переворот

Down Зеркальное изображение

Left Поворот влево

Right Поворот вправо

5 Масштабирование

Данная функция позволяет Вам просматривать изображение в масштабе 50%, 75%, 100%, 125%, 150%, 200% от его стандартного размера. Нажмите Zoom. С помощью кнопок ►► и ◀◀ Вы можете менять масштаб изображения. С помощью кнопок направления Вы можете менять центр масштабирования. В режиме Zoom Выкл. изображение принимает размер в соответствии с экраном телевизора.

6 Меню

Во время воспроизведения нажмите Стоп. Для предварительного просмотра JPEG файлов нажмите Меню еще раз для возврата к JPEG папкам.

Воспроизведение файлов формата MP3

Что такое MP3?

MP3- это относительно новый формат музыкальных файлов для воспроизведения через Интернет.

Воспроизведение

1 Загрузите MP3 диск, после считывания диска, на экране отобразится меню диска.

2 Нажмите Up/Down для выбора MP3 файла (музыкальной записи).

3 Нажмите Enter для воспроизведения MP3 файла.

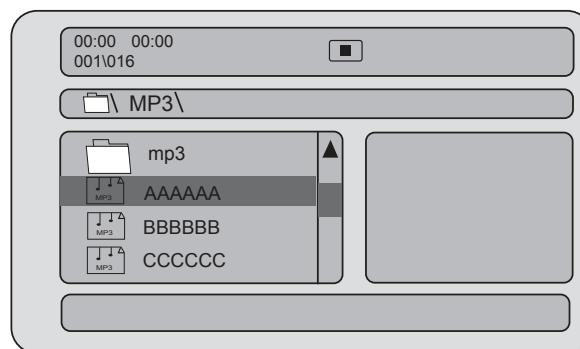

Поиск определенного заголовка, главы или композиции

DVD диски обычно разделяются на два названия, которые еще подразделяются на главы. Более того, диски CD и MP3 делятся на композиции.



ПОИСК ЗАГОЛОВКА, ИСПОЛЬЗУЯ МЕНЮ НАЗВАНИЙ

Вы можете расположить определенный заголовок, используя функцию меню названий, если DVD видео диск содержит меню названий.

1. Нажмите кнопку Заголовок

На ЖК - экране появится меню названий.

2. Нажмите кнопки ▲▼◀▶ для выбора желаемого названия.

Вы можете напрямую расположить определенное название, нажав соответствующий номер с помощью цифровых кнопок.

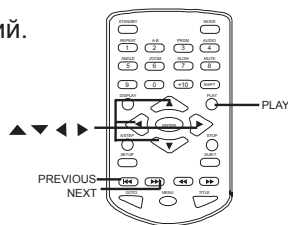

3. Нажмите кнопку Play

Данное нажатие заставит DVD видео проигрыватель начать проигрывание с главы 1 выбранного заголовка.

Вы также можете использовать кнопки пропуска для выбора заголовка или желаемых композиций:

Нажмите кнопку ◀◀ или ▶▶ несколько раз, пока одно не отобразится.

Повторное проигрывание

Данный DVD Видео проигрыватель позволяет Вам проигрывать определенный раздел, главы, композиций или сегмента в течение нескольких раз (Повтор раздела, главы, композиций, повтор от A до B).

КАК ПОВТОРИТЬ ЗАГОЛОВОК, ГЛАВУ ИЛИ ДИСК

Во время обычного проигрывания, нажмите кнопку REPEAT (установите на SHIFT ON).

Для установки изменений в режиме повтора, каждый раз нажмите кнопку ПОВТОР (Repeat).

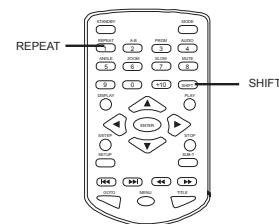

Повтор

Повтор определенного отрезка

1 Нажмите A-B в начале отрезка (Установлен режим Shift).

2 Нажмите A-B в конце отрезка.

DVD плеер автоматически вернется к началу отрезка и начнет повторное воспроизведение отрезка A-B.

3 Нажмите A-B для отмены режима повтор A-B.

DVD вернется в обычный режим воспроизведения.

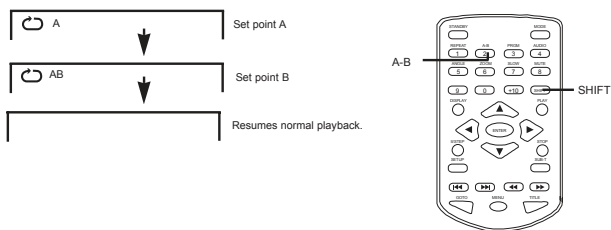

ПРОИГРЫВАНИЕ В ЛЮБИМОМ ПОРЯДКЕ DVD

Воспроизведение DVD файлов в запрограммированном порядке

1 Нажмите кнопку Program (Установлен режим Shift)

На экране появляется меню:

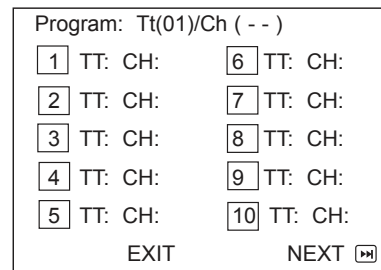

2 С помощью кнопок с цифрами выберите нужные файлы в желаемом порядке.

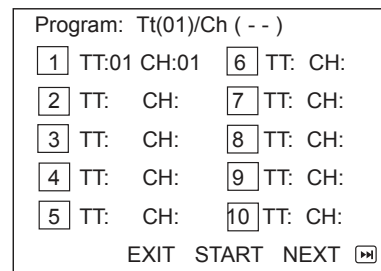

ПРОИГРЫВАНИЕ В ЛЮБИМОМ ПОРЯДКЕ DVD

3. Выделите кнопку Start и нажмите кнопку Enter, чтобы начать проигрывание.

4. Для удаления записанного, передвиньте курсор на кнопку Stop и затем нажмите кнопку Enter для подтверждения команды.

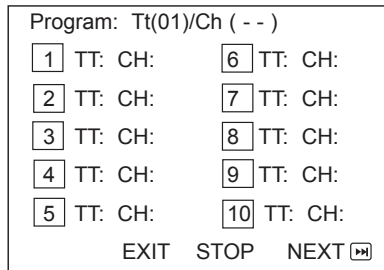

УВЕЛИЧЕНИЕ КАРТИНКИ

УВЕЛИЧЕНИЕ КАРТИНКИ

Данный DVD Видео проигрыватель позволяет Вам увеличить картинку так же, как и сдвинуть угол увеличения.

(Необходимо установить на Shift On)

Нажмите кнопку Zoom во время нормального проигрывания или медленного проигрывания. (Для использования кнопки Zoom, должна быть установлена опция "Shift On", нажав кнопку SHIFT)

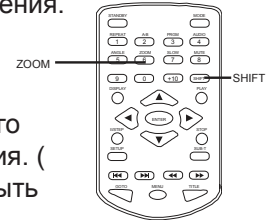

Проигрыватель увеличивает прямо в центре картинки. Если Вы нажмете кнопки \blacktriangle \blacktriangledown \blacktriangleleft \blacktriangleright во время увеличения, угол увеличения сместится.

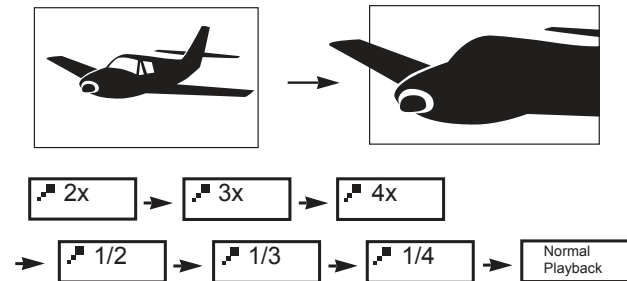

Для отмены функции zoom, нажмите еще раз кнопку Zoom.

Выбор субтитров

Выберите нужные субтитры из предлагаемых на данном DVD.

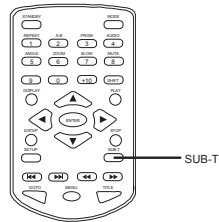
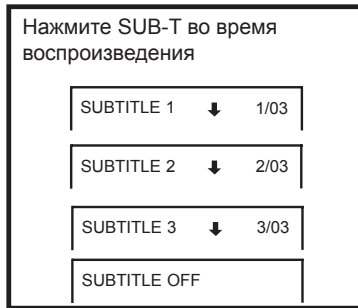

Чтобы отключить субтитры

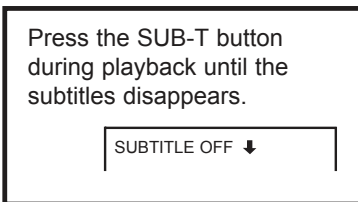

Использование экранного меню

Данное устройство позволяет выводить информацию о рабочем состоянии устройства и дисках на экран.

Проверка рабочего состояния

- Текущий заголовок
- Номер трека
- Общее время воспроизведения

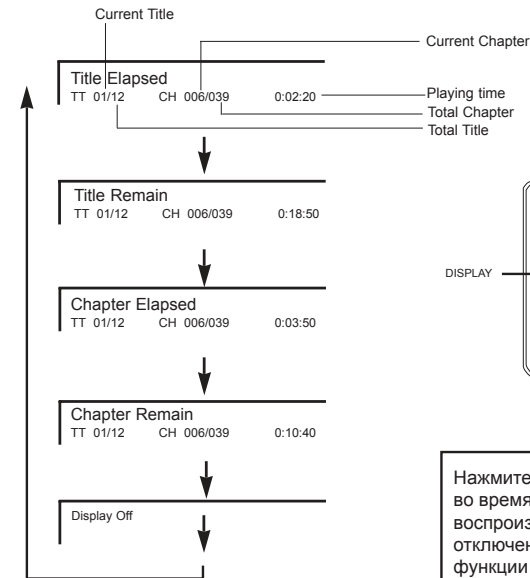

Нажмите кнопку Display во время воспроизведения. Для отключения данной функции нажмите Display еще раз.

ВЫБОР УГЛА ПРОСМОТРА

ДАННЫЙ DVD ПРОИГРЫВАТЕЛЬ ПОЗВОЛЯЕТ ВЫБРАТЬ ОДИН ИЗ НЕСКОЛЬКИХ УГЛОВ ПРОСМОТРА

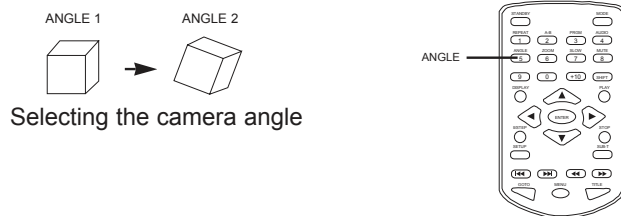

Выбор угла просмотра

Если DVD диск был записан для нескольких углов просмотра, Вы можете изменить угол просмотра картинки, которую Вы смотрите.

Способ 1. В режиме "Play" нажмите кнопку "Shift" на пульте управления, нажмите кнопку ANGLE, затем нажмите кнопку NUMBER 1, 2, 3, 4, чтобы выбрать подходящий угол просмотра.

Метод 2. В режиме "Play" нажмите кнопку "Shift" на пульте управления, нажмите кнопку ANGLE, затем нажмите кнопку "SHIFT", нажмите кнопку ANGLE, чтобы выбрать подходящий угол просмотра.

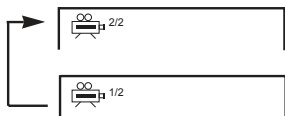

Данная функция «Угол просмотра» не будет работать в случае, если DVD диск не был записан для нескольких углов просмотра.

Поддержка функции USB/CARD

Данный DVD проигрыватель поддерживает функцию USB/CARD. В случае когда к DVD проигрывателю подключается USB/CARD устройство, используйте кнопку MODE после того как на экране появится соответствующий маркер. Затем Вы можете выбрать одну из предлагаемых опций.

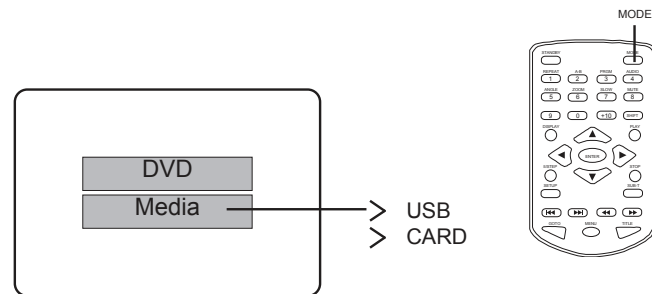

Выберите USB или CARD для просмотра медиа файлов на USB/CARD устройстве.

Данный DVD проигрыватель поддерживает функции MS, SD, MMC card и USB память.

Установка Родительского замка

Установка родительского замка доступна только на тех дисках, на которых предусмотрены возрастные ограничения просмотра.

Данная функция позволяет ограничить просмотр маленькими детьми дисков определенного содержания. Существует несколько уровней ограничения просмотра.

Установка

1 Нажмите кнопку Стоп дважды во время воспроизведения диска.

2 Нажмите кнопку Setup. На экране появится установочное меню.

3 Выберите Пользовательские настройки, нажмите Enter.

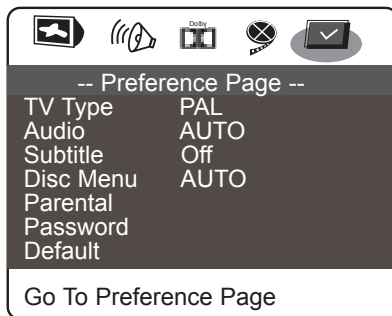
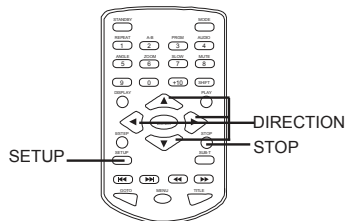

Установка Родительского замка

4 Выберите Родительский замок.

5 Выберите уровень ограничения просмотра.

- 1 Kid Safe
- 2 G
- 3 PG
- 4 PG-13
- 5 PG-R
- 6 R
- 7 NC-17
- 8 Adult

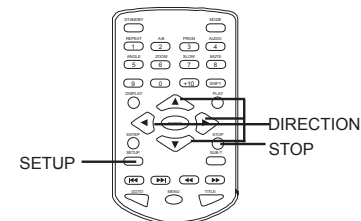

6 введите пароль, нажмите Enter. Заводской пароль 3308

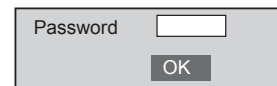

7 Нажмите Setup, чтобы выйти из установочного меню, нажмите Enter для активации данной функции.

Смена пароля

1 введите старый пароль

2 введите новый пароль

3 введите новый пароль повторно

4 нажмите Enter

5 нажмите Setup для выхода из окна смены пароля

Установка и смена аккумуляторного блока

1. Убедитесь что устройство выключено и отсоединено от источника питания.
2. Поместите аккумуляторный блок в устройство и закройте его, нажимая на блок до тех пор пока Вы не услышите щелчок.

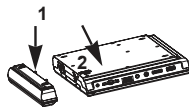

Смена аккумуляторного блока

1. Убедитесь что устройство выключено и отсоединено от источника питания.
2. Потяните за блок, сдвигая крышку блока.

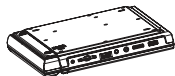

Использование и зарядка аккумулятора

ДАННОЕ УСТРОЙСТВО СНАБЖЕНО ВЫСОКО ЭФФЕКТИВНЫМ ПОДЗАРЯЖАЮЩИМСЯ АККУМУЛЯТОРОМ (LI-POLIMER). ТАКОЙ АККУМУЛЯТОР ОБЛАДАЕТ ВЫСОКОЙ ЭНЕРГОЕМКОСТЬЮ И НИЗКИМ УРОВНЕМ РАСХОДА ЭНЕРГИИ. ЭТО ПОЗВОЛЯЕТ ЗАРЯЖАТЬ АККУМУЛЯТОР, КОГДА ОН ЕЩЕ НЕ ПОЛНОСТЬЮ РАЗРЯДИЛСЯ.

Пожалуйста, полностью зарядите аккумулятор при первом использовании устройства.

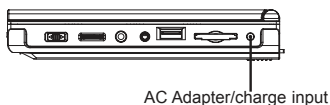

Зарядка аккумулятора.

Подзаряжайте аккумулятор, когда он подсоединен к DVD проигрывателю.

Подзаряжая аккумулятор, убедитесь, что DVD проигрыватель отключен. Подсоедините AC/DC адаптер к DC IN входу на левой стороне DVD проигрывателя. Подсоедините устройство к источнику питания.

Аккумулятор, прилагаемый к устройству, можно перезаряжать около 300 раз. Время полной зарядки аккумулятора около 7 часов. Полностью заряженный аккумулятор позволяет пользоваться устройством около 3 часов. Точное время работы аккумулятора зависит от выбранных опций, например, яркости экрана, уровни звука и т.д.

Заряжайте аккумулятор, когда он полностью разрядился, чтобы продлить срок его работы.

Никогда не заряжайте аккумулятор, когда он полностью заряжен. Для того чтобы продлить срок работы устройства, сначала отключите от DVD проигрывателя AC/DC адаптер, затем отсоедините аккумулятор от устройства.

Не при каких обстоятельствах не закорачивайте контакты аккумулятора, не храните аккумулятор в металлическом контейнере и не оставляйте во влажной среде. Храните аккумулятор по возможности в герметически закрытом контейнере. Эффективность подзарядки аккумуляторов снижается при температуре ниже 10°C и выше 35°C.



Не используйте автомобильный адаптер для зарядки аккумулятора.

Использование и хранение аккумуляторных батарей

1. Пожалуйста, убедитесь в том, что для подзарядки батарей Вы всегда используете только тот адаптер переменного тока, который идет в комплекте с Вашим DVD-плеером.

Технические особенности: Батареи не заряжаются от 12-Вольтного автомобильного адаптера.

2. Эффективность подзарядки падает при температуре ниже 20°C или выше 45°C.

3. Пожалуйста, выньте батареи из DVD плеера и храните их правильно, если DVD плеер не будет использоваться долгое время. В это время, пожалуйста, подзаряжайте батарею, как минимум, один раз в два месяца во избежание неустраняемых повреждений аккумуляторных батарей. Если батареи находятся в устройстве длительное время, также, пожалуйста, подзаряжайте их, как минимум, один раз каждые 2 недели.

Пользовательские настройки

Настраивайте функции DVD плеера в соответствии со своими пожеланиями!

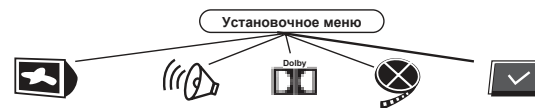

- 1 Нажмите Setup
- 2 С помощью кнопок ▲ ▼ ◀ ▶ выберите нужную функцию и нажмите Enter.
- 3 Нажмите Setup, чтобы выйти из меню.

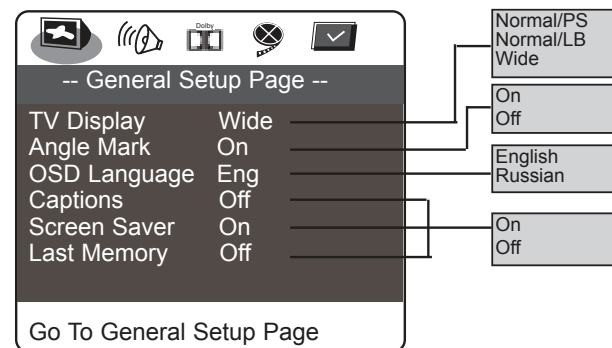

Меню телеэкрана

С помощью данного меню выберите желаемый формат экрана телевизора:

Настройка функций

- Нормальный/PS
- Нормальный/LB
- Широкий

Для просмотра DVD выберите наиболее подходящее разрешение.

1. Нормальный/PS

Данный режим в большинстве случаев используется для просмотра телевизионных программ. Он имеет разрешение 4:3. Если Вы используете данный режим при просмотре DVD фильмов, картинка заполнит весь экран, но не будут видны правый и левый края картинки.



2. Нормальный/LB

Данный режим показывает DVD фильмы в их оригинальном разрешении, поэтому в зависимости от разрешения экрана Вашего телевизора, Вы можете увидеть черные рамки сверху и снизу.



3. Широкий

Выберите этот режим, если у Вас широкоформатный телевизор. Установка отсутствует.



Угловая метка

Данная функция может быть включена или выключена. При включении Вы можете увидеть картинку под различными углами при условии, что DVD фильм поддерживает данную функцию. Установка отсутствует.

Выбор языка на экране (OSD Lang)

Данная функция может быть установлена в любой из четырех опций, показанных ниже. Выбрав один раз язык, язык меню автоматически меняется.

Надписи на экране.

Эта функция работает при следующих условиях:

1. Подключение к внешнему NTSC TV с функцией показа надписей.

2. Проигрывание дисков с функцией показа надписей.

Надписи на экране – стандартный метод кодирования текста в NTSC телевизионный сигнал. Они отличаются от титров тем, что они переносятся отдельно в сигнал и, как правило, используются для показа на экране текста для слабослышащих людей, то есть текст появляется внизу, когда человек на экране говорит, и они также включают в себя описание звуков и музыки.

Пользовательские настройки

Они могут быть как включены, так и выключены.

Защита экрана

Функция защиты экрана может быть как включена так и выключена.

Когда функция включена, то защита экрана появляется, когда DVD плеер находится в режимах «СТОП» или «ПАУЗА» в течение 3-4 минут.

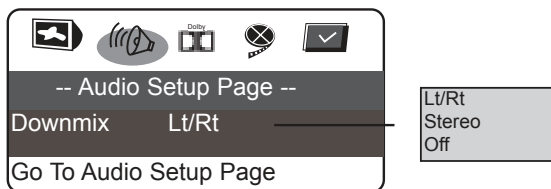

Настройка наушников

Это меню позволяет использовать как левый, так и правый выход для одного наушника (LT/RT) или оба выхода для нормального стерео. Функция LT/RT отсутствует. Для подключения стерео системы используйте стерео опцию.

Пользовательские настройки

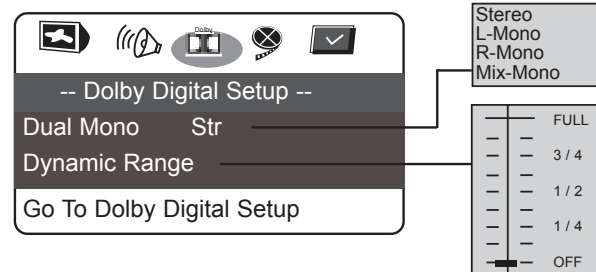

Настройка Dolby Digital

Данная опция позволяет выбрать различный стерео сигнал. Dual Mono

Описание аудио звука показано в таблице. Функция стерео отсутствует.

| режим | Левая колонка | Правая колонка |
|-----------|----------------|----------------|
| стерео | Сtereo-Л | Сtereo-П |
| Л-моно | Л-моно | Л-моно |
| П-моно | П-моно | П-моно |
| Микс-моно | Л-моно+ П-моно | Л-моно+ П-моно |

Динамический

Эта функция позволяет изменять динамический уровень компрессии звука.

Off: Вы можете слышать те звуки, которые записаны на диске.

Full: Вы можете слышать громкие звуки мягче и мягкие звуки громче.

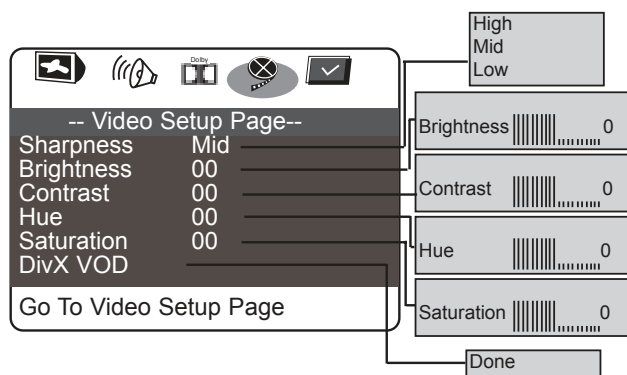

Настройки видео

Резкость

Резкость телевизионной картинки может быть установлена как высокая, средняя или низкая. Установлена средняя настройка.

Яркость

Яркость картинки может быть установлена следующим образом. Выберите «Яркость» и нажмите правую круглую кнопку. После этого будет показан график, который определяет уровни яркости. Используйте левую и правую стрелки для настройки яркости. Может быть настроена до + или - 20. Установлен 0.

Контрастность

Контрастность картинки может быть установлена следующим образом. Выберите «Контрастность» и нажмите правую круглую кнопку. После этого будет показан график, который определяет уровни контрастности. Используйте левую и правую стрелки для настройки контрастности. Может быть настроена до + или - 16. Установлен 0.

Оттенок

Яркость картинки может быть установлена следующим образом. Выберите «Яркость» и нажмите правую круглую кнопку. После этого будет показан график, который определяет уровни яркости. Используйте левую и правую стрелки для настройки яркости. Может быть настроена до + или - 9. Установлен 0.

Насыщенность

Яркость картинки может быть установлена следующим образом. Выберите «Яркость» и нажмите правую круглую кнопку. После этого будет показан график, который определяет уровни яркости. Используйте левую и правую стрелки для настройки яркости. Может быть настроена до + или - 9. Установлен 0.

Проигрывание DivX®

Мы предоставляем Вам регистрационный код, который позволяет Вам использовать и покупать видео DivX. Для большей информации посетите www.divx.com/vod

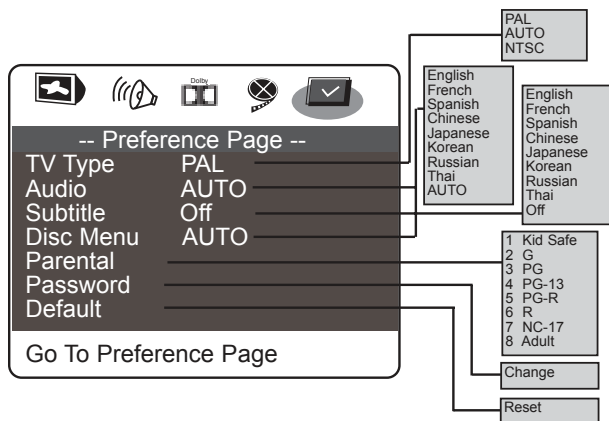

Страница предпочтений

Нажмите СТОП дважды во время проигрывания.

TV Type

Данное меню позволяет Вам выбрать подходящий тип записи в зависимости от диска.

Установлен PAL.

Аудио

Данное меню позволяет Вам выбрать язык, который будет использоваться для аудио устройств.

В меню показано 8 языков. Установлен автоматический выбор.

Субтитры

Данное меню позволяет Вам выбрать язык, используемый для субтитров. В меню представлено 8 языков и опция Off, если Вы не хотите видеть субтитры. Установлено отсутствие субтитров.

Если Вы хотите увидеть субтитры и поменять язык во время просмотра, используйте кнопку SUB-T на устройстве или на пульте управления.

Замечание: В зависимости от диска, у которого нет дополнительной информации, субтитры могут работать неправильно.

Меню диска

Данное меню позволяет Вам выбрать язык меню, которое представлено на диске.

В меню показано 8 языков. Установлен автоматический выбор.

Родительские функции

Данная возможность позволяет Вам установить уровень защиты содержания дисков, которые не проигрываются. Всего 8 уровней, нижний – «Ребенок», высокий – «Подросток». Например, если Вы устанавливаете уровень «PG-13», любые DVD с меткой «PG R» и выше, не будут проигрываться. Так же есть опция выключить данную функцию. Если Вы хотите изменить уровень, выберите и нажмите кнопку «Enter» и введите пароль.

Пользовательские настройки

Наберите четыре цифровых пароля и нажмите кнопку ENTER для установки функции “Защиты от детей”. (Изначальный пароль “3308”). Заводская установка – ADULT.

Пароль

Меню позволяет Вам выбрать один из четырех паролей для установки функции “Защиты от детей”. Выберите опцию смены пароля, поместив на него индикатор подсветки, и нажмите кнопку ENTER. На экране появится меню смены пароля.

Наберите существующий (ранее выбранный) пароль. Изначальный пароль “3308”. Будет выбрана следующая опция. Подтвердите смену пароля, повторно набрав новый пароль, и нажмите кнопку ENTER.

Заводские установки

С помощью меню можно восстановить заводские установки. Выберите опцию RESET и нажмите кнопку ENTER.

Specifications

DVD плеер

| | |
|----------------------|----------------------------------|
| Энергопитание | 100-240 Вт, 50/60 Гц |
| Мощность потребления | 10 В |
| Вес | 1,8 кг |
| Внешние размеры | 245,3x30x165 мм (ШxВxГ) |
| Сигнал | NTSC/PAL |
| Лазер | Emiconductor, длина волны 650 нм |

Выходы

| | |
|--------------------------|---|
| Видео выход | 1.0 V (p-p), 75 Ω, negative sync., pin jack x 1 |
| Аудио выход (аналоговый) | 2.0 V (rms), 10KΩ, pin jack(L,R) x 1 |

СПИСОК ВОЗМОЖНЫХ НЕИСПРАВНОСТЕЙ

| Признак | Исправление |
|------------------------------------|--|
| Нет электропитания | <ul style="list-style-type: none"> • Плотно вставьте в розетку сетевой шнур |
| Нет изображения/ звука | <ul style="list-style-type: none"> • Проверьте, правильно ли Вы подключили сетевые шнуры. • Если проигрывание проходит через ТВ, проверьте подключение между ними: AV кабелем (Аудио-Видео кабель). • Проверьте состояние батареек |
| Rolling b/w picture | <ul style="list-style-type: none"> • Отрегулируйте вертикальную антенну на Вашем ТВ |
| Black & White picture | <ul style="list-style-type: none"> • Поврежденный соединитель S (сломана ось). |
| The player does not start playback | <ul style="list-style-type: none"> • Вставьте проигрываемый диск (Проверьте, тип диска и систему цветности). • Поставьте диск проигрываемой стороной вниз и правильно отрегулируйте. • Почистите диск • Отмените функцию родительского замка или измените уровень родительской защиты (Предварительный пароль установки – 3308) • Перегрузите портативный DVD - проигрыватель |