

Canon

Canon
SPEEDLITE
580EX II

SPEEDLITE
580EX II



Русский

ИНСТРУКЦИЯ ПО ЭКСПЛУАТАЦИИ

Canon

SPEEDLITE
580EX II

Русский

Благодарим Вас за покупку изделия марки Canon.

Canon Speedlite 580EX II представляет собой мощную вспышку для камер EOS, автоматически совместимую с режимами автоматической вспышки E-TTL II, E-TTL и TTL. Она может устанавливаться на камеру либо выполнять функции ведущей или ведомой вспышки в системе из нескольких вспышек Speedlite. Уровень пыле- и влагозащитности вспышки совпадает с таковыми для камер серии EOS-1D.

- **Ознакомьтесь с настоящей Инструкцией и инструкцией к камере.**

Перед началом работы со вспышкой Speedlite ознакомьтесь с функциями вспышки по настоящей Инструкции и по инструкции к камере.

- **Основные операции выполняются так же просто, как и при обычной съемке с автоэкспозицией.**

Если вспышка 580EX II установлена на камеру EOS, автоматическое управление экспозицией для съемки со вспышкой практически полностью осуществляется камерой.

Порядок операций почти такой же, как при использовании встроенной вспышки камеры (при ее наличии). Вспышку 580EX II можно считать встроенной мощной вспышкой, установленной снаружи.

- **Вспышка автоматически настраивается на используемый в камере режим замера экспозиции при съемке со вспышкой (E-TTL II, E-TTL и TTL).**

В зависимости от используемой в камере системы управления вспышкой, вспышка Speedlite автоматически управляет своей работой в соответствующем режиме замера экспозиции при съемке со вспышкой:

1. Автоматическая вспышка E-TTL II (оценочный замер экспозиции при съемке со вспышкой с использованием предварительной вспышки и учетом информации о расстоянии фокусировки объектива)
2. Автоматическая вспышка E-TTL (оценочный замер экспозиции при съемке со вспышкой с использованием предварительной вспышки)
3. Автоматическая вспышка TTL (замер экспозиции в режиме реального времени по отражению от пленки)

Поддерживаемые камерой режимы замера экспозиции при съемке со вспышкой см. в пункте «Внешняя вспышка Speedlite» раздела «Технические характеристики» инструкции по эксплуатации камеры.









В инструкции по эксплуатации камеры (в главе, посвященной съемке со вспышкой) те камеры, которые поддерживают режимы **1** и **2** замера экспозиции при съемке со вспышкой, **называются камерами типа А** (совместимые с режимом E-TTL II или E-TTL). Камеры, поддерживающие только режим **3** замера экспозиции при съемке со вспышкой (совместимые только с режимом TTL), **называются камерами типа В**.

* **В настоящей Инструкции предполагается, что вспышка Speedlite используется с камерой типа А.**

В случае камер типа В см. стр. 55.

1	Начало работы и основные операции	7
2	Использование вспышки	13
3	Беспроводное управление вспышкой	33
4	Справочная информация	47

Обозначения, используемые в настоящей Инструкции

- Символом <  > в тексте обозначается диск выбора.
- Символом <  > в тексте обозначается кнопка SEL/SET (выбора/установки).
- Символ  в тексте обозначает пользовательскую функцию.
- В инструкциях настоящего документа предполагается, что выключатели питания камеры и вспышки Speedlite находятся в положении ON (ВКЛ.).
- Значки, используемые в тексте для обозначения кнопок, дисков и настроек совпадают со значками на камере и вспышку Speedlite.
- Значки () / () / () означают, что соответствующая функция действует в течение 4, 6 или 16 с после отпускания кнопки.
- Номер страницы, на которую приводится ссылка, обозначается (стр. **).
- В настоящей Инструкции используются следующие обозначения:
 -  : Символ предупреждения служит для предупреждения с целью предотвращения неполадок при съемке.
 -  : Символ примечания указывает на наличие дополнительной информации.

Обозначения

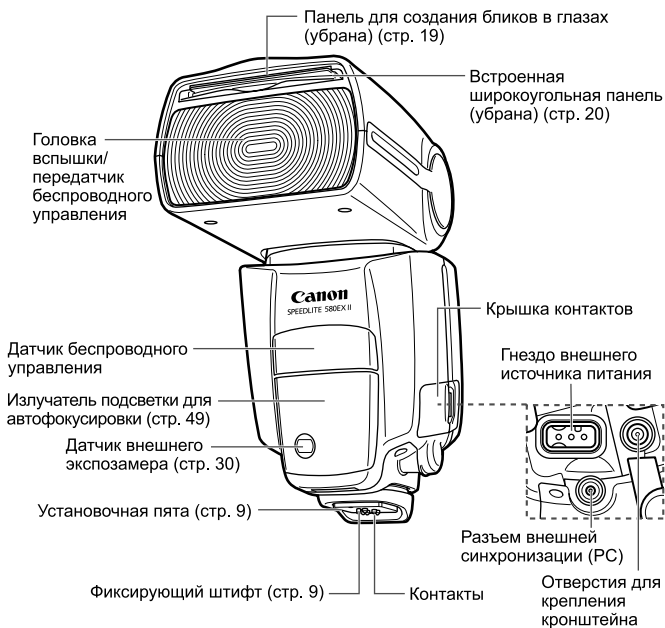

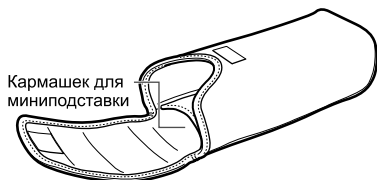

Футляр

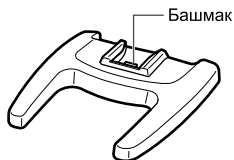

Миниподставка

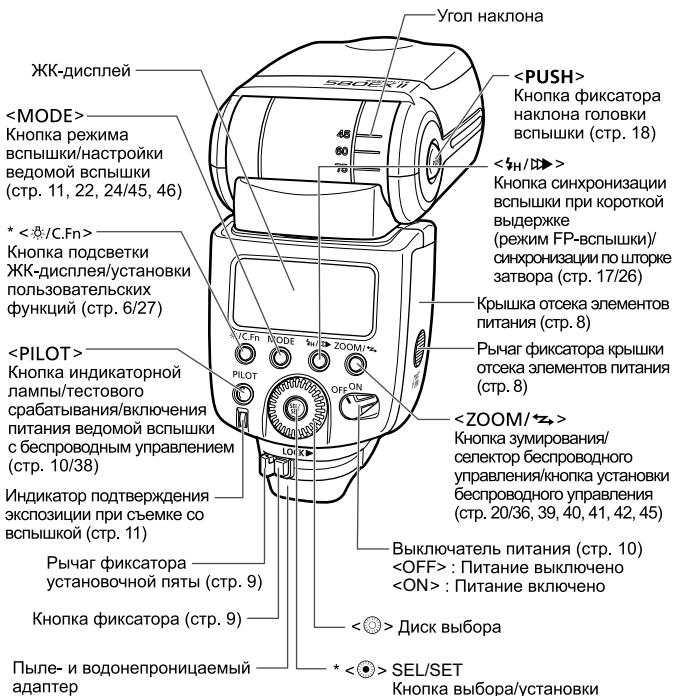



 Функции, соответствующие кнопкам со звездочками, действуют в течение 8 с после того, как эта кнопка будет нажата и отпущена. Подсветка **<C.Fn>** горит в течение 12 с.

ЖК-дисплей

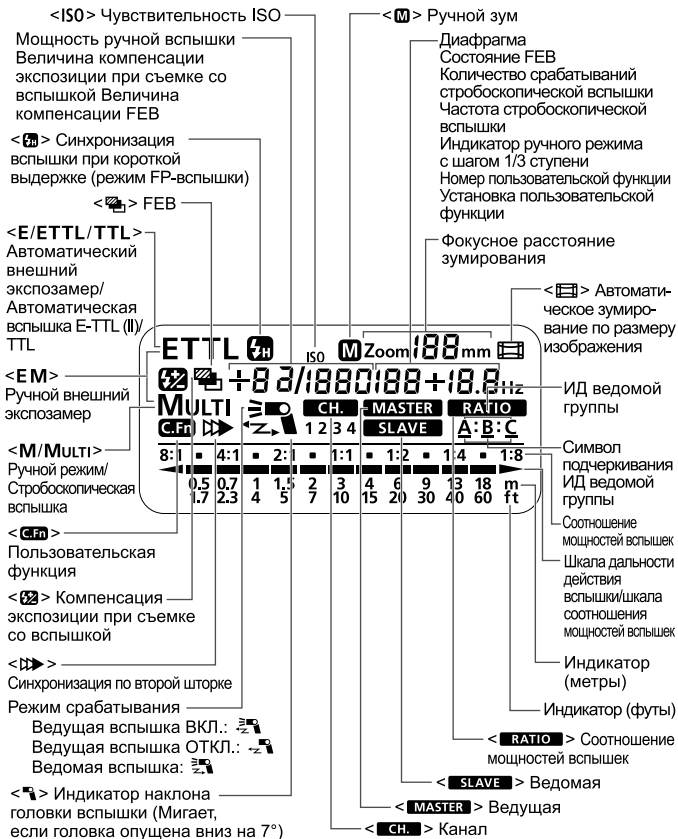

- Для включения подсветки ЖК-дисплея нажмите кнопку **<Fn>**.
- Фактически отображаемые элементы зависят от текущих установок.

1

Начало работы и основные операции

Установка элементов питания	8
Установка вспышки на камеру	9
Включение питания	10
Полностью автоматическая съемка со вспышкой....	11
Использование автоматических режимов вспышки E-TTL II и E-TTL в различных режимах съемки....	12

Предупреждение о непрерывной съемке со вспышкой

- Во избежание перегрева и повреждения головки вспышки не допускается съемка непрерывной серии, при которой вспышка срабатывает более 20 раз. После непрерывной серии из 20 срабатываний вспышки необходимо сделать перерыв не менее чем на 10 мин.
- Если после непрерывной серии из 20 срабатываний вспышки продолжить съемку со вспышкой с короткими интервалами, может сработать встроенная функция защиты от перегрева, которая увеличит время зарядки приibl. до 8 – 20 с. В этом случае сделайте перерыв не менее чем на 15 мин, и нормальный режим работы вспышки восстановится.

Установка элементов питания

Установите четыре элемента питания типоразмера AA.

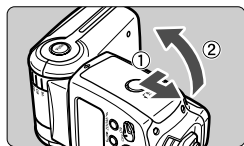

1 Откройте крышку.

- Большим пальцем нажмите рычаг фиксатора отсека элементов питания, затем сдвиньте его в направлении стрелки ①, чтобы открыть крышку.

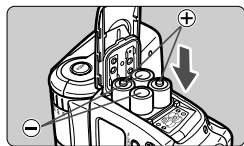

2 Установите элементы питания.

- Убедитесь, что полярность элементов питания («+» и «-») соответствует схеме в отсеке элементов питания.

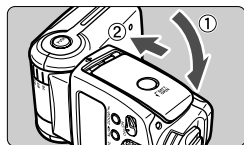

3 Закройте крышку.

- Закройте крышку отсека элементов питания и сдвиньте ее в направлении, показанном стрелкой.
- ▶ После щелчка в фиксаторах крышка фиксируется.

Время зарядки и количество срабатываний (со щелочными элементами питания типоразмера AA)

Время зарядки		Количество срабатываний вспышки
Быстрая вспышка	Обычная вспышка	
прибл. 0,1 - 2,5 с	прибл. 0,1 - 5 с	прибл. 100 - 700

- Данные приведены для новых щелочных элементов питания типоразмера AA при испытании в соответствии со стандартами тестирования, принятыми компанией Canon.
- Режим быстрой вспышки допускает ее срабатывание до полной готовности (стр. 10).



- При использовании любых других элементов питания типоразмера AA, кроме щелочных, возможен плохой электрический контакт из-за неправильной формы клемм элементов питания.
- При замене элементов питания после большой серии вспышек помните, что элементы питания могут быть горячими.



- Используйте комплект из четырех новых элементов питания одной марки. При замене элементов питания заменяйте одновременно все четыре элемента питания.
- Допускается также использование Ni-MH или литиевых аккумуляторов типоразмера AA.

Установка вспышки на камеру

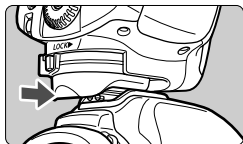

1 Установите вспышку Speedlite.

- До упора вставьте установочную пятю вспышки Speedlite в горячий башмак камеры.

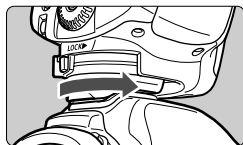

2 Закрепите вспышку Speedlite.

- Сдвиньте рычаг фиксации на монтажной пяте вправо.
- ▶ После щелчка рычага в фиксаторах он фиксируется.

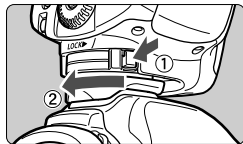

3 Снимите вспышку Speedlite.

- Нажав кнопку фиксатора и удерживая ее нажатой, сдвиньте рычаг фиксатора влево и снимите вспышку Speedlite.

Включение питания

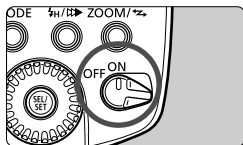

1 Установите выключатель питания в положение <ON>.

▶ Начинается зарядка вспышки.

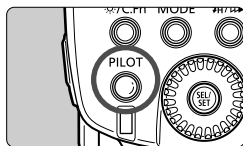

2 Убедитесь, что вспышка готова к работе.

- Цвет индикаторной лампы сначала меняется на зеленый (готова для быстрой вспышки), затем на красный (вспышка готова).
- При нажатии индикаторной лампы срабатывает тестовая вспышка.

О режиме быстрой вспышки

Режим быстрой вспышки позволяет использовать вспышку до ее полной готовности, когда индикаторная лампа еще имеет зеленый цвет.

Хотя ведущее число вспышки будет составлять от 1/6 до 1/2 значения при полной мощности, быстрая вспышка эффективна для близких объектов и в случаях, когда требуется малое время зарядки вспышки. Установите для режима перевода кадров покадровую съемку. Быстрая вспышка не может использоваться в режиме серийной съемки, FEB, ручной вспышки и стробоскопической вспышки.

C.Fn Быстрая вспышка может также использоваться во время серийной съемки со вспышкой. (C.Fn-06 → стр. 27)

Автоматическое выключение питания

Для экономии энергии элементов питания вспышка автоматически выключается после определенного периода (от прикл. 1,5 до 15 мин) простоя. Чтобы снова включить вспышку Speedlite, наполовину нажмите кнопку спуска затвора на камере. Можно также нажать кнопку тестового срабатывания на вспышке Speedlite.

C.Fn Функцию автоотключения можно также отключить. (C.Fn-01 → стр. 27)



- Тестовое срабатывание вспышки невозможно при включенном таймере функций камеры $\varnothing 4$ или $\varnothing 6$.
- Установки вспышки Speedlite сохраняются в памяти даже после выключения питания. Для сохранения настроек вспышки Speedlite после замены элементов питания выключите питание и произведите замену в течение 1 мин.

Полностью автоматическая съемка со вспышкой

Если в камере установлен режим съемки <P> (Программа AE) или <□> (Авто), полностью автоматическая вспышка E-TTL II/E-TTL обеспечивает такую же простоту съемки, как и при обычной съемке с автоматической экспозицией в режиме <P> или <□>.

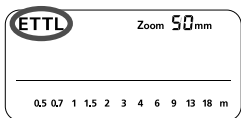

1 Установите вспышку Speedlite в режим <ETTL>.

- Кнопкой <MODE> установите на дисплее режим <ETTL>.



2 Сфокусируйтесь на объект.

- Для фокусировки нажмите наполовину кнопку спуска затвора.
- ▶ Выдержка затвора и диафрагма отображаются в видоискателе.
- Убедитесь, что в видоискателе горит символ <⚡>.

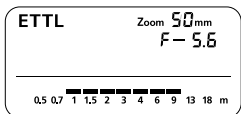

3 Произведите съемку.

- Убедитесь, что объект находится в пределах эффективного диапазона, отображаемого на ЖК-дисплее.
- ▶ Непосредственно перед съемкой кадра срабатывает предварительная вспышка, затем основная.
- ▶ Если достигнута стандартная экспозиция при съемке со вспышкой, в течение приблизительно 3 с горит индикатор подтверждения экспозиции при съемке со вспышкой.

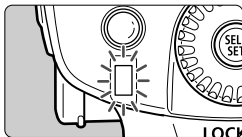

- На ЖК-дисплее отображается символ <ETTL>, даже если камера поддерживает режим E-TTL II.
- Если индикатор подтверждения экспозиции при съемке со вспышкой не загорается, подойдите ближе к объекту и повторите съемку. Можно также увеличить чувствительность ISO в цифровой камере.

Использование автоматических режимов вспышки

E-TTL II и E-TTL в различных режимах съемки

Установив в камере режим съемки <Av> (автоэкспозиция с приоритетом диафрагмы), <Tv> (автоэкспозиция с приоритетом выдержки) или <M> (ручная), можно использовать автоматическую вспышку E-TTL II/E-TTL.

Tv	<p>Этот режим следует выбирать, если требуется устанавливать выдержку затвора вручную.</p> <p>Для достижения стандартной экспозиции камера автоматически устанавливает диафрагму, соответствующую выдержке затвора.</p> <ul style="list-style-type: none">● Если индикатор величины диафрагмы мигает, это означает, что фон и кадр будут недоэкспонированы или переэкспонированы. Измените выдержку затвора таким образом, чтобы индикатор величины диафрагмы перестал мигать.
Av	<p>Этот режим следует выбирать, если требуется устанавливать диафрагму вручную.</p> <p>Для достижения стандартной экспозиции камера автоматически устанавливает выдержку затвора, соответствующую диафрагме.</p> <p>В случае темного фона (например, при съемке ночного сюжета) для получения стандартной экспозиции как основного объекта, так и фона, используется синхронизация вспышки при длительной выдержке. Стандартная экспозиция основного объекта достигается благодаря вспышке, стандартная экспозиция фона обеспечивается длительной выдержкой затвора.</p> <ul style="list-style-type: none">● Так как для съемки сюжетов с низкой освещенностью используется длительная выдержка затвора, рекомендуется установить камеру на штатив.● Если индикатор выдержки затвора мигает, это означает, что фон и кадр будут недоэкспонированы или переэкспонированы. Измените величину диафрагмы таким образом, чтобы индикатор выдержки затвора перестал мигать.
M	<p>Этот режим следует выбирать, если требуется вручную устанавливать как выдержку затвора, так и величину диафрагмы.</p> <p>Стандартная экспозиция основного объекта достигается благодаря вспышке. Экспозиция фона обеспечивается установленным сочетанием выдержки затвора и величины диафрагмы.</p>

- Режим съемки <DEP> или <A-DEP> дает такой же результат, как и режим <P> (Программная автоэкспозиция).





Выдержки синхронизации вспышки и величина диафрагмы

	Установка выдержки затвора	Установка диафрагмы
P	Устанавливается автоматически (1/60 - 1/X с)	Автоматически
Tv	Устанавливается вручную (30 - 1/X с)	Автоматически
Av	Устанавливается автоматически (30 - 1/X с)	Вручную
M	Устанавливается вручную (ручная выдержка, 30 - 1/X с)	Вручную

- 1/X с представляет собой минимальную выдержку синхронизации вспышки, обеспечиваемую камерой.

2

Использование вспышки



 Компенсация экспозиции при съемке со вспышкой	14
 Брекетинг при съемке со вспышкой (FEB).....	15
FEL : Фиксация экспозиции при съемке со вспышкой.....	16
 Синхронизация вспышки при короткой выдержке.....	17
Съемка со вспышкой в отраженном свете.....	18
ZOOM: Установка угла освечивания вспышки и использование широкоугольной панели	20
M : Режим ручной вспышки.....	22
MULTI : Режим стробоскопической вспышки	24
 Синхронизация по второй шторке	26
C.Fn: Установка пользовательских функций.....	27
Внешний экспомер при съемке со вспышкой	31
Управление вспышкой Speedlite с помощью экрана меню камеры	32

Компенсация экспозиции при съемке со вспышкой

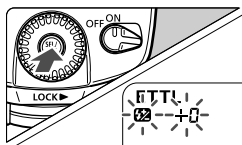
Величина компенсации экспозиции при съемке со вспышкой устанавливается таким же образом, как и обычная компенсация экспозиции. Компенсацию экспозиции при съемке со вспышкой можно устанавливать в пределах ± 3 ступени с шагом 1/3 ступени. (Если компенсация экспозиции камеры установлена с шагом 1/2 ступени, компенсация экспозиции для вспышки также устанавливается с шагом 1/2 ступени.)



1 Выберите вариант .

- Кнопкой  установите на дисплее режим .
- ▶ Мигают значок  и значение компенсации экспозиции при съемке со вспышкой.

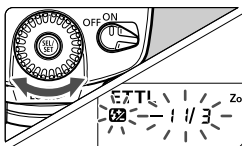

2 Установите значение компенсации экспозиции.

- Дискон  установите требуемое значение.
- Для отмены функции компенсации экспозиции при съемке со вспышкой установите значение «+0».

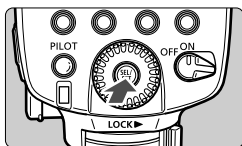

3 Нажмите кнопку .

- ▶ Устанавливается компенсация экспозиции при съемке со вспышкой.

 Если компенсация экспозиции при съемке со вспышкой одновременно установлена как во вспышке Speedlite, так и в камере, используется величина компенсации, установленная во вспышке Speedlite.



C.Fn Установку компенсации экспозиции при съемке со вспышкой можно ограничить только диском . (C.Fn-13 → стр. 27)

Брекетинг при съемке со вспышкой (FEB)

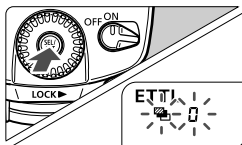
Можно снять три кадра со вспышкой с автоматическим изменением мощности вспышки для каждого кадра в диапазоне до ± 3 ступеней с шагом 1/3 ступени (1/2 ступени, если камера допускает шаг только 1/2 ступени). Это называется брекетингом при съемке со вспышкой (FEB).



1 Выберите < >.

- Кнопкой <  > установите на дисплее режим <  >.
- ▶ Мигает значок <  > и величина брекетинга.

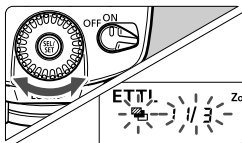

2 Установите значение брекетинга экспозиции при съемке со вспышкой.

- Диск <  > установите требуемое значение.

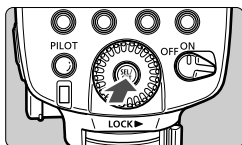

3 Нажмите кнопку < >.

- ▶ Устанавливается режим FEB.



- После съемки трех кадров режим брекетинга FEB автоматически отменяется.
- Для использования брекетинга FEB установите в камере режим поккадровой съемки. Перед съемкой убедитесь, что вспышка готова.
- Возможно совместное использование режима FEB с компенсацией экспозиции при съемке со вспышкой и фиксацией экспозиции при съемке со вспышкой.

C.Fn Можно запретить автоматическую отмену режима FEB после съемки трех кадров. (C.Fn-03 → стр. 27)

C.Fn Последовательность съемки кадров в режиме FEB можно изменить. (C.Fn-04 → стр. 27)

FEL: Фиксация экспозиции при съемке со вспышкой

Фиксация экспозиции при съемке со вспышкой (FE lock) обеспечивает фиксацию правильной экспозиции для любой части сцены.

Когда на ЖК-дисплее отображается символ <ETTL>, нажмите на камере кнопку <FEL>. Если на камере отсутствует кнопка <FEL>, нажмите кнопку <★>.

1 Сфокусируйтесь на объекте.

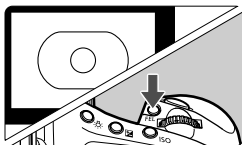

2 Нажмите кнопку <FEL>. (☉16)

- Наведите центр видоискателя на объект и нажмите кнопку <FEL>.
- ▶ На вспышке Speedlite срабатывает предварительная вспышка, и мощность вспышки, необходимая для освещения объекта, сохраняется в памяти.
- ▶ В течение 0,5 с в видоискателе отображается символ «FEL».
- Всякий раз при нажатии кнопки <FEL> срабатывает предварительная вспышка и фиксируется новое значение экспозиции при съемке со вспышкой.



- Если объект находится слишком далеко и будет недодержан, в видоискателе мигает символ <⚡>. Подойдите ближе к объекту и попробуйте зафиксировать экспозицию при съемке со вспышкой еще раз.
- Если на ЖК-дисплее не отображается символ <ETTL>, фиксация экспозиции при съемке со вспышкой невозможна.
- Если размеры объекта слишком малы, фиксация экспозиции при съемке со вспышкой может оказаться малоэффективной.

Синхронизация вспышки при короткой выдержке

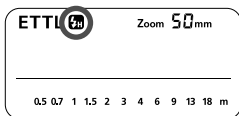

При использовании функции синхронизации вспышки при короткой выдержке (режим FP-вспышки) синхронизация вспышки возможна при любой выдержке затвора. Это удобно для использования режима приоритета диафрагмы для съемки портретов с заполняющей вспышкой.



Выберите .

- Нажимая кнопку , выведите на дисплей символ .
- Убедитесь, что в видоискателе отображается значок .



- При установке выдержки затвора, равной или превышающей максимальную выдержку синхронизации вспышки, в видоискателе не отображается символ .
- В случае синхронизации при короткой выдержке, чем меньше выдержка, тем меньше эффективный радиус действия вспышки. Проверьте эффективный радиус действия вспышки на ЖК-дисплее.
- Для возврата в обычный режим работы вспышки снова нажмите кнопку . Значок  исчезает.
- Установка стробоскопической вспышки невозможна.

Съемка со вспышкой в отраженном свете

Если направить головку вспышки на стену или потолок, объект будет освещаться светом вспышки, отраженным от поверхности. Таким образом, можно смягчить тени за объектом, обеспечивая более естественный вид снимка. Это способ называется съемкой со вспышкой в отраженном свете.

Задание направления для отражения света

Поворачивайте головку вспышки при нажатой кнопке **<PUSH>**. Если угол освечивания вспышки устанавливается автоматически, для него фиксируется значение, соответствующее фокусному расстоянию 50 мм.

На ЖК-дисплее отображается значение **<- ->** мм.

- Угол освечивания вспышки можно также установить вручную.

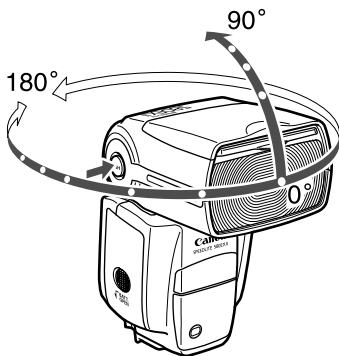

- Если стена или потолок расположены слишком далеко, отраженный свет вспышки может быть слишком слабым и кадр может оказаться недодержанным.
- Для обеспечения хорошего отражения стена или потолок должны быть равномерно белого цвета. Если свет отражается от цветной поверхности, фотография может приобрести цветной оттенок.
- Если после съемки не загорается индикатор подтверждения экспозиции при съемке со вспышкой, увеличьте величину (диаметр отверстия) диафрагмы и повторите съемку.

Получение бликов в глазах

С помощью панели для создания бликов можно получить блики в глазах объекта и оживить выражение его лица.

1 Направьте головку вспышки вверх на 90°.

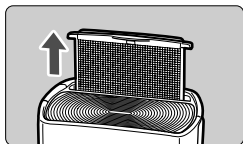

2 Выдвиньте широкоугольную панель.

- ▶ Одновременно выдвигается панель для создания бликов в глазах.

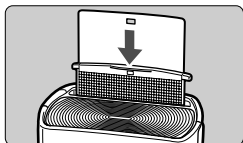

3 Уберите широкоугольную панель.

- Уберите только широкоугольную панель.
- Следуйте тем же инструкциям, что и для съемки со вспышкой в отраженном свете.

- Направьте головку вспышки прямо вперед, затем поверните ее вверх на 90°. Если повернуть головку вспышки влево или вправо, блики в глазах не получатся.
- Для получения максимального эффекта бликов в глазах стойте на расстоянии 1,5 м/4,9 фута от объекта.

Съемка крупным планом со вспышкой

При съемке объекта с расстояния 0,5 - 2 м (1,6 - 6,6 фута) нажмите кнопку **<PUSH>** и, удерживая ее нажатой, наклоните головку вспышки на 7° вниз для освещения нижней части изображения.

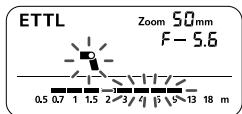

ZOOM: Установка угла освещивания вспышки и использование широкоугольной панели

Угол освещивания вспышки может быть задан в соответствии с фокусным расстоянием объектива от 24 до 105 мм. Угол освещивания может устанавливаться автоматически или вручную. Кроме того, с помощью встроенной широкоугольной панели угол освещивания вспышки можно увеличить до угла зрения широкоугольных объективов с фокусным расстоянием 14 мм.

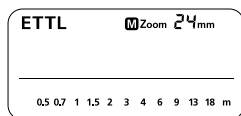

Нажмите кнопку <ZOOM/↔>.

- Диск <☉> измените угол освещивания вспышки.
- Если символ <M> не отображается, угол освещивания вспышки устанавливается автоматически.



- Если угол освещивания вспышки устанавливается вручную, во избежание получения темной периферийной области кадра убедитесь, что угол освещивания соответствует фокусному расстоянию объектива.
- При подсоединении камеры к разъему PC вспышки Speedlite с помощью имеющегося в продаже кабеля синхронизации угол освещивания вспышки следует устанавливать вручную.

Использование широкоугольной панели

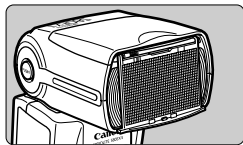

Вытяните широкоугольную панель и опустите ее на головку вспышки, как показано на рисунке. Угол освещивания вспышки расширяется до угла зрения объективов с фокусным расстоянием 14 мм.

- Одновременно выдвигается панель для создания бликов в глазах. Уберите панель для создания бликов в глазах.
- Кнопка <ZOOM/↔> не будет работать.



Вспышка не обеспечивает необходимого угла освещивания при съемке с объективом EF 15mm f/2.8 «Fisheye».



- При использовании вспышки в отраженном свете с выдвинутой широкоугольной панелью подается предупреждение в виде мигающей индикации на всем ЖК-дисплее. Объект будет выглядеть неестественно, так как он освещается как отраженным светом вспышки, так и прямой вспышкой.
- Аккуратно вытяните широкоугольную панель. При чрезмерном усилии широкоугольная панель может отсоединиться от вспышки.

Автоматическое зумирование по размеру изображения

В цифровых камерах EOS DIGITAL изображение может иметь один из трех размеров. Эффективное фокусное расстояние объектива зависит от размера изображения в камере. Вспышка Speedlite автоматически распознает размер изображения цифровой камеры EOS DIGITAL и автоматически устанавливает угол освечивания вспышки для объективов с фокусным расстоянием от 24 до 105 мм. Когда вспышка Speedlite установлена на совместимую камеру, на ЖК-дисплее вспышки отображается символ .

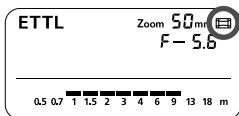

C.Fn Автоматическое зумирование можно отключить. (C.Fn-09 → стр. 27)

M: Режим ручной вспышки

Мощность вспышки может устанавливаться в диапазоне от 1/128 до 1/1 от полной мощности с шагом в 1/3 ступени.

Для определения мощности вспышки, необходимой для получения правильной экспозиции при съемке со вспышкой, используйте ручной экспонометр.

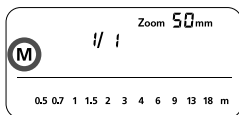

1 Кнопкой <MODE> установите на дисплее режим <M>.

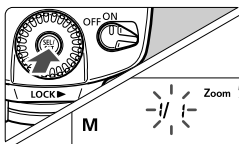

2 Установите мощность вспышки.

- Нажмите кнопку <FLASH>.
- ▶ Мигает значение мощности вспышки.
- Установите мощность вспышки диском <FLASH>, затем нажмите кнопку <FLASH>.
- Для вывода на дисплей эффективного диапазона работы вспышки нажмите наполовину кнопку спуска затвора.

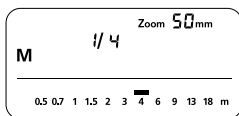

Индикация мощности вспышки

При изменении мощности вспышки во время съемки приведенная ниже таблица позволяет проще понять, как изменяются ступени, например, 1/2 -0,3 → 1/2 → 1/2 +0,3. Показано, как изменяются ступени при увеличении или уменьшении мощности вспышки. Например, если уменьшить мощность вспышки до 1/2, 1/2 -0,3 или 1/2 -0,7, а затем увеличить мощность вспышки до более чем 1/2, отображается значение 1/2 +0,3, 1/2 +0,7 и 1/1.

(Пример) Значения для уменьшения мощности вспышки →

1/1	1/1 -0,3	1/1 -0,7	1/2	1/2 -0,3	1/2 -0,7	1/4	...
	1/2 +0,7	1/2 +0,3		1/4 +0,7	1/4 +0,3		...

← Значения для увеличения мощности вспышки

Измерение экспозиции при съемке со вспышкой для ее ручной установки

Если вспышка Speedlite установлена на камеру серии EOS-1D, можно вручную задать величину вспышки для съемки объектов крупным планом.

1 Установите параметры камеры и вспышки Speedlite.

- Установите в камере режим съемки <M> или <Av>.
- Установите на вспышке Speedlite ручной режим.

2 Сфокусируйтесь на объект.

- Сфокусируйтесь вручную.

3 Установите 18% серую карточку.

- Установите серую карточку на место объекта.
- Серая карточка должна закрывать весь круг точечного экспомера в центре видоискателя.

4 Нажмите кнопку <FEL>. (☉16)

- ▶ На вспышке Speedlite срабатывает предварительная вспышка, и мощность вспышки, необходимая для освещения объекта, сохраняется в памяти.
- ▶ С правой стороны видоискателя индикатор величины экспозиции показывает величину экспозиции при съемке со вспышкой для правильного экспонирования со вспышкой.

5 Установите величину экспозиции при съемке со вспышкой.

- Вручную настройте мощность вспышки Speedlite и величину диафрагмы камеры таким образом, чтобы величина экспозиции при съемке со вспышкой совпадала с указателем стандартной экспозиции.

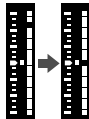

6 Произведите съемку.

- Уберите серую карточку и произведите съемку.



Эта функция работает только со вспышками Speedlite серии EX в режиме ручной вспышке совместно с камерами серии EOS-1D.

MULTI: Режим стробоскопической вспышки

В стробоскопическом режиме обеспечивается быстрая серия вспышек. Этот режим может использоваться для съемки нескольких изображений движущегося объекта на одной фотографии.

Пользователь может задать частоту срабатывания вспышки (количество вспышек в секунду – Гц), общее количество вспышек и мощность вспышки.

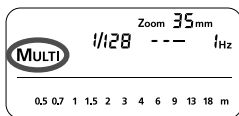

1 Диск <MODE> установите на дисплее режим <MULTI>.

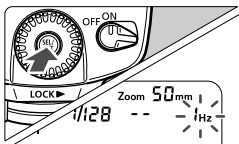

2 Выберите параметр для установки.

- Выберите параметр (мигает) кнопкой <●>.

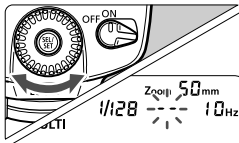

3 Установите требуемое значение.

- Диск <●> установите значение, затем нажмите кнопку <●>.
- ▶ Начинает мигать следующий устанавливаемый параметр.
- После задания мощности вспышки и нажатия кнопки <●> отображаются все заданные параметры.

Вычисление выдержки затвора

В режиме стробоскопической вспышки затвор остается открытым до завершения серии вспышек. Вычислите выдержку затвора по приведенной ниже формуле и установите эту выдержку в камере.

Количество вспышек ÷ Частота вспышек = Выдержка затвора
Например, если количество вспышек равно 10, а частота вспышек равна 5 Гц, выдержка затвора должна быть не менее 2 с.

Во избежание перегрева и повреждения головки вспышки не используйте стробоскопическую вспышку более 10 раз подряд. После 10 раз дайте вспышке Speedlite остыть не менее 15 мин. Если попытаться использовать стробоскопическую вспышку более 10 раз подряд, работа вспышки может автоматически прекратиться для защиты головки вспышки. В этом случае дайте вспышке Speedlite остыть в течение не менее 15 мин.

- Стробоскопическая вспышка особенно эффективна для хорошо отражающих объектов на темном фоне.
- Рекомендуется использовать штатив, дистанционный переключатель и внешний источник питания.
- В режиме стробоскопической вспышки установка мощности вспышки 1/1 или 1/2 невозможна.
- Стробоскопическая вспышка может использоваться с ручной выдержкой «**buLb**».
- Если количество вспышек отображается в виде «- -», вспышка срабатывает до тех пор, пока не будет закрыт затвор или не разрядятся элементы питания. Ограничения на количество вспышек указаны в приведенной ниже таблице.

Макс. количество вспышек в стробоскопическом режиме

Мощность вспышки \ Гц	Гц							
	1	2	3	4	5	6 - 7	8 - 9	
1/4	7	6	5	4	4	3	3	
1/8	14	14	12	10	8	6	5	
1/16	30	30	30	20	20	20	10	
1/32	60	60	60	50	50	40	30	
1/64	90	90	90	80	80	70	60	
1/128	100	100	100	100	100	90	80	

Мощность вспышки \ Гц	Гц					
	10	11	12 - 14	15 - 19	20 - 50	60 - 199
1/4	2	2	2	2	2	2
1/8	4	4	4	4	4	4
1/16	8	8	8	8	8	8
1/32	20	20	20	18	16	12
1/64	50	40	40	35	30	20
1/128	70	70	60	50	40	40

- Если количество вспышек отображается в виде «- -», максимальное количество вспышек будет равно указанному в приведенной ниже таблице независимо от частоты срабатывания.

Мощность вспышки	1/4	1/8	1/16	1/32	1/64	1/128
Количество срабатываний вспышки	2	4	8	12	20	40

▶▶ Синхронизация по второй шторке

С помощью длительной выдержки затвора можно создать следующий за объектом световой шлейф. Вспышка срабатывает непосредственно перед закрытием затвора.

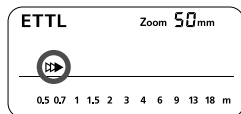

Кнопкой < $\frac{1}{H}$ / ▶▶ > установите на дисплее режим < ▶▶ >.

- Синхронизация вспышки по 2 шторке хорошо работает при использовании в камере ручной выдержки «**buLb**».
- Для возврата в обычный режим работы вспышки снова нажмите кнопку < $\frac{1}{H}$ / ▶▶ >. Значок < ▶▶ > исчезает.
- В режиме E-TTL II/E-TTL вспышка срабатывает дважды даже при больших выдержках затвора. Первое срабатывание является предварительным и не является неисправностью.
- Установка стробоскопической вспышки невозможна.
- Установка беспроводной вспышки невозможна.

C.Fn: Установка пользовательских функций

Функции вспышки Speedlite могут настраиваться в соответствии с требованиями съемки. Ниже указано назначение пользовательских функций.

Номер пользовательской функции	Функция	Номер установки	Значения и описание	См. стр.
C.Fn-00	Единицы измерения расстояния	0	Метры (м)	-
		1	Футы (футы)	-
C.Fn-01	Автоотключение	0	Разрешено	стр. 10
		1	Запрещено	
C.Fn-02	Моделирующая вспышка	0	Кнопкой ГЛУБИНА РЕЗКОСТИ	стр. 44
		1	Кнопкой ПРОВЕРКА ВСПЫШКИ	
		2	Обеими кнопками	
		3	Запрещена	
C.Fn-03	Автоотключение FEB	0	Разрешено	стр. 15
		1	Запрещено	
C.Fn-04	Последовательность FEB	0	0 → - → +	
		1	- → 0 → +	
C.Fn-05	Режим замера вспышки	0	E-TTL II/E-TTL	стр. 12
		1	TTL	стр. 55
		2	Для внешней всп.: Авто	стр. 30
		3	Для внешней всп.: Ручной	стр. 30
C.Fn-06	Быстрое сраб. при сер.съемке	0	Запрещено	стр. 10
		1	Разрешено	
C.Fn-07	Мощн.тест.вспышки в авт.реж.	0	1/32	-
		1	Полная	-
C.Fn-08	Включение лампы помощи AF	0	Разрешено	стр. 49
		1	Запрещено	
C.Fn-09	Автонастр.под размер сенсора	0	Разрешена	стр. 21
		1	Запрещена	
C.Fn-10	Наст.таймера ведомой вспышки	0	60 мин	стр. 39
		1	10 мин	
C.Fn-11	Отмена автооткл.ведомых всп.	0	До 8 часов	
		1	До 1 часа	
C.Fn-12	Зарядка всп. от внеш.источн.	0	Вспышка и внеш. источн.	стр. 48
		1	Внешний источн.	
C.Fn-13	Управление замером вспышки	0	Кн. и колесо выб.Speedlite	стр. 14
		1	Колесо выбора Speedlite	

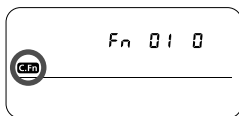

- 1** Нажмите кнопку $\langle \text{☉}/\text{C.Fn} \rangle$ и удерживайте ее нажатой до отображения символа $\langle \text{C.Fn} \rangle$.

2 Выберите номер пользовательской функции.

- Диск $\langle \text{☉} \rangle$ установите номер пользовательской функции.

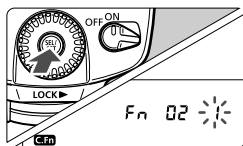

3 Измените установки.

- Нажмите кнопку $\langle \text{☉} \rangle$.
- ▶ Номер пользовательской функции мигает.
- ▶ Диск $\langle \text{☉} \rangle$ установите требуемый номер, затем нажмите кнопку $\langle \text{☉} \rangle$.
- ▶ После установки пользовательской функции и нажатия кнопки $\langle \text{MODE} \rangle$ камера готова к съемке.

- C.Fn-02-3: Удобна, если требуется проверить глубину резкости (стр. 44).
- C.Fn-12: Если используется внешний источник питания, зарядка вспышки производится одновременно от элементов питания вспышки и от внешнего источника питания. В этом случае при разрядке элементов питания вспышки съемка может оказаться невозможной. Если задано значение 1, зарядка вспышки производится только от внешнего источника питания. Поэтому собственные элементы питания вспышки служат дольше. Обратите внимание, что, даже если установлено значение 1, встроенные элементы питания вспышки Speedlite все равно нужны для целей управления.

- Функция C.Fn-05-1 предназначена для пленочных камер серии EOS. Не устанавливайте ее для камер EOS DIGITAL и EOS 300X. Если установить функцию C.Fn-05-1 для таких камер, блок управления вспышки будет работать неправильно. Вспышка может не срабатывать или срабатывать только на полную мощность.
- В случае камер типа A, если установлена функция C.Fn-05-1, съемка в режиме беспроводной автовспышки невозможна.
- Если во вспышке Speedlite или в камере отключен вспомогательный луч света для автофокусировки, он не включается.

- ☰ В случае камер типа B режим автовспышки E-TTL II/E-TTL не работает, даже если установлена функция C.Fn-05-0.

Внешний экспомер при съемке со вспышкой

Свет вспышки, отраженный от объекта, измеряется внешним датчиком в режиме реального времени. После достижения стандартной экспозиции при съемке со вспышкой вспышка автоматически отключается. Обеспечиваются автоматический внешний экспомер, совместимый с камерой EOS-1D Mark III, и ручной внешний замер, совместимый со всеми камерами EOS.

Е: Автоматический внешний экспомер

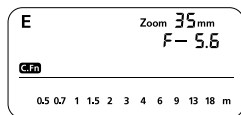

Установите автоматический внешний экспомер.

- Установите пользовательскую функцию C.Fn-05-2 вспышки Speedlite (стр. 27).



- В случае автоматического внешнего экспомера чувствительность ISO и величина диафрагмы камеры устанавливаются вспышкой Speedlite автоматически в режиме реального времени.
- Автоматический внешний экспомер также работает совместно с компенсацией экспозиции при съемке со вспышкой (стр. 14) и FEB (стр. 15).

EM: Ручной внешний экспомер

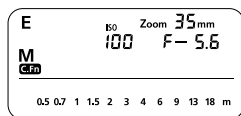

1 Установите ручной внешний экспомер.

- Установите пользовательскую функцию C.Fn-05-3 вспышки Speedlite (стр. 27).

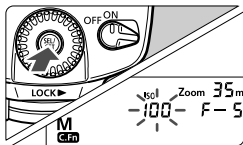

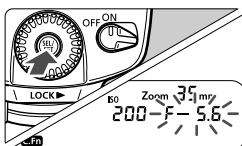

2 Установите во вспышке Speedlite чувствительность ISO, установленную в камере.

- Нажимайте кнопку , пока не начнет мигать значение чувствительности ISO.
- Дискон  установите чувствительность ISO, затем нажмите кнопку .



3 Установите во вспышке Speedlite величину диафрагмы камеры.

- Нажимайте кнопку , пока не начнет мигать значение диафрагмы.
- Диск  установите величину диафрагмы, затем нажмите кнопку .



- После завершения установки нажмите наполовину кнопку спуска затвора. Эффективный радиус действия вспышки отображается на ЖК-дисплее вспышки Speedlite.



- При ручном внешнем экспозамере можно подсоединить камеру к разъему PC вспышки Speedlite с помощью кабеля синхронизации и установить вспышку Speedlite отдельно от камеры в другом месте.
- Невозможно подсоединить вспышку Speedlite к разъему PC другой вспышки Speedlite с помощью кабеля синхронизации. Вторая вспышка Speedlite не работает.

Управление вспышкой Speedlite с помощью экрана меню камеры

Если вспышка Speedlite установлена на камеру EOS, в которой предусмотрена функция управления вспышкой Speedlite, вспышкой можно управлять так, как указано ниже. Порядок работы с меню см. в инструкции по эксплуатации камеры.

● Установка функций вспышки Speedlite

Функции, которые можно устанавливать, зависят от режима работы вспышки.

- Режим вспышки
- Синхронизация (По 1/2 шторке)
- Брекетинг при съемке со вспышкой (FEB)
- Величина компенсации экспозиции при съемке со вспышкой
- Режим замера экспозиции при съемке со вспышкой
- Вспышка
- Сбросить настройки Speedlite

● Пользовательские функции Speedlite

- C.Fn-00 - 13, всего 14

● Сбросить все настройки Speedlite

Не сбрасывается только функция C.Fn-00.

Экран «Настройки вспышки»*

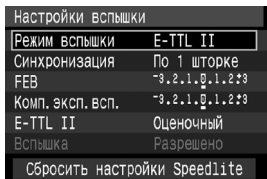

Экран «Настройки C.Fn вспышки»*

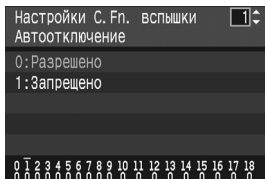

* Приведены экраны камеры EOS-1D Mark III.

⚠ Если компенсация экспозиции при съемке со вспышкой уже установлена с помощью вспышки Speedlite, установка компенсации экспозиции при съемке со вспышкой с помощью камеры невозможна. Для установки компенсации с помощью камеры сначала установите нулевое значение компенсации экспозиции во вспышке Speedlite.

📄 Если какие-либо пользовательские функции вспышки Speedlite и настройки вспышки, отличные от компенсации экспозиции при съемке со вспышкой, заданы как в камере, так и во вспышке Speedlite, используются последние настройки.

3

Беспроводное управление вспышкой

О беспроводном управлении вспышкой	34
Параметры беспроводного управления	36
Полностью автоматическая вспышка с беспроводным управлением	37
Соотношение мощностей вспышек в режиме E-TTL II	41
Установка мощности для каждой ведомой вспышки.....	45
Установка ручного и стробоскопического режима для ведомой вспышки	46

О беспроводном управлении вспышкой

Несколько вспышек Canon Speedlite с функцией беспроводного управления позволяют создавать различные эффекты освещения так же легко, как при использовании обычной автоматической вспышки в режиме E-TTL II.

Параметры, вводимые, когда вспышка 580EX II (ведущее устройство) установлена на камеру, автоматически передаются в ведомые устройства, управляемые ведущим устройством по беспроводной связи. Таким образом, во время съемки нет необходимости выполнять какие-либо операции на ведомых вспышках.

Основные настройки беспроводной системы приведены ниже. Все, что требуется сделать, – это установить в ведущем устройстве режим <E-TTL>, чтобы включить режим беспроводной автоматической вспышки E-TTL II (стр. 37). Обратите внимание, что с камерами типа A, выпущенными до моделей EOS-1D Mark II и EOS 30V/33V, будет использоваться режим автоматической вспышки E-TTL.

Расположение и диапазон действия

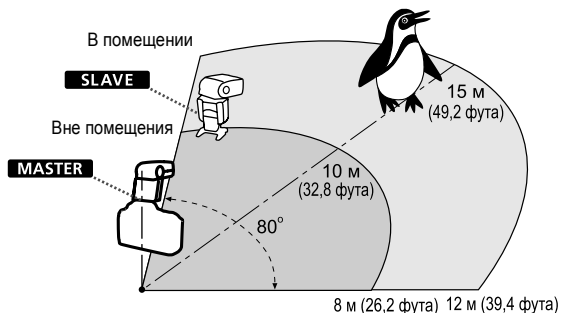

- Все настройки компенсации экспозиции при съемке со вспышкой, синхронизации вспышки при малой выдержке (режим FP вспышки), фиксации экспозиции при съемке со вспышкой, FEB, режима ручной вспышки и режима стробоскопической вспышки, заданные с помощью ведущей вспышки, автоматически передаются в ведомые вспышки.
- Даже при использовании нескольких ведомых вспышек для них будет применяться точно такое же беспроводное управление.
- Беспроводное управление вспышкой 580EX II, установленной в режим ведомого устройства, возможно также с помощью передатчика ST-E2 для вспышек Speedlite (приобретаются дополнительно).
- Здесь и далее под «ведущим устройством» будет пониматься вспышка 580EX II, установленная на камеру, а под «ведомым устройством» будет пониматься вспышка 580EX II с беспроводным управлением.

Конфигурации освещения из нескольких вспышек Speedlite с беспроводным управлением

Можно создать две или три ведомые группы и задать соотношение мощностей вспышек для съемки в режиме автоматической вспышки E-TTL II (стр. 41 - 45).

Беспроводная система вспышек с двумя ведомыми группами (стр. 41)

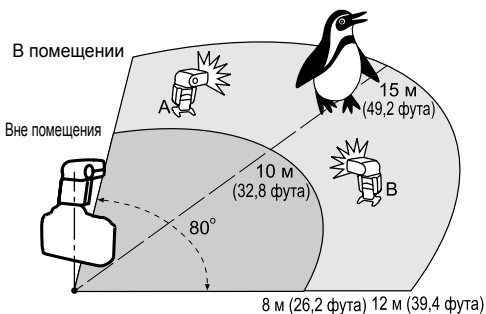

Беспроводная система вспышек с тремя ведомыми группами (стр. 43)

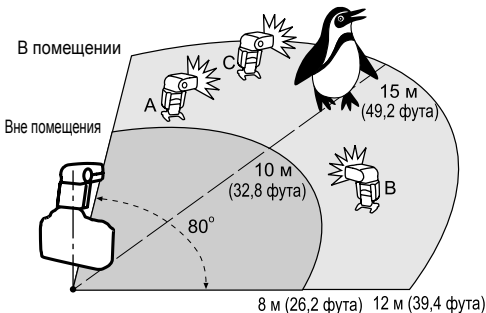

Параметры беспроводного управления

Можно переключаться между обычным и беспроводным режимами вспышки. Для обычной съемки обязательно установите для беспроводного управления значение ОТКЛ.

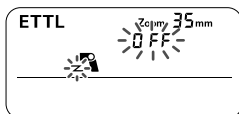

Настройка ведущего устройства

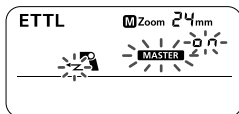

1 Нажмите кнопку **<ZOOM>** и удерживайте ее нажатой не менее 2 с, пока индикация на дисплее не начнет мигать, как показано слева.



2 Установите вспышку как ведущую.

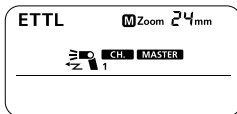

- Поворачивайте диск , пока не начнет мигать символ **<MASTER>**, затем нажмите кнопку .
- ▶ Отображаются символы **<MASTER>** и **<CH.>**, и вспышка Speedlite установлена в качестве ведущей.

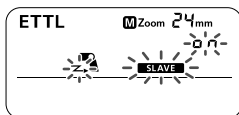

Настройка ведомого устройства



Установите вспышку как ведомую.

- Выполните приведенную выше операцию «Настройка ведущего устройства». На шаге 2 поворачивайте диск  до тех пор, пока не начнет мигать символ **<SLAVE>**, затем нажмите кнопку .
- ▶ Отображаются символы **<SLAVE>** и **<CH.>**, и вспышка Speedlite установлена в качестве ведомой.

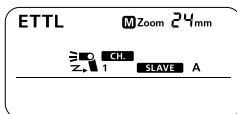

Полностью автоматическая вспышка с беспроводным управлением

При этом способе все вспышки Speedlite срабатывают с одинаковой мощностью, при этом общая мощность контролируется в режиме автоматической вспышки E-TTL II.

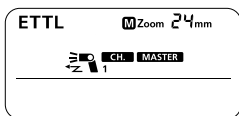

- 1 **Задайте в установленной на камеру вспышке 580EX II режим ведущего устройства.**

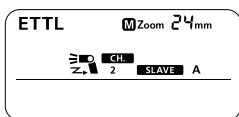

- 2 **Установите остальные вспышки 580EX II Speedlite в качестве ведомых устройств с беспроводным управлением.**

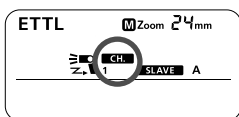

- 3 **Проверьте канал связи.**

- Если ведущая и ведомая вспышки настроены на разные каналы, настройте их на один канал (стр. 40).

- 4 **Расположите камеру и вспышки Speedlite в требуемых местах.**

- Вспышки Speedlite должны находиться в пределах диапазона, указанного на следующей странице.

- 5 **Установите в ведущей вспышке режим <ETTL>.**

- При съемке для ведомых вспышек автоматически устанавливается режим <ETTL>.

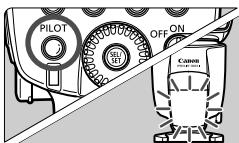

- 6 **Убедитесь, что вспышка готова к работе.**

- Когда ведомая вспышка (вспышки) будет готова, лампа подсветки для автофокусировки мигает с интервалом 1 с.

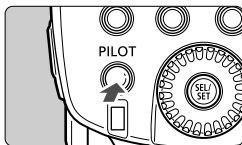

7 Проверьте работу вспышек.

- Нажмите кнопку тестовой вспышки на ведущей вспышке.
- ▶ Сработает ведомая вспышка. Если вспышка не сработала, разверните ведомую вспышку в направлении ведущей вспышки и проверьте расстояние до ведущей вспышки.

8 Установите параметры в камере и произведите съемку.

- Установка параметров в камере производится так же, как и при обычной съемке со вспышкой.

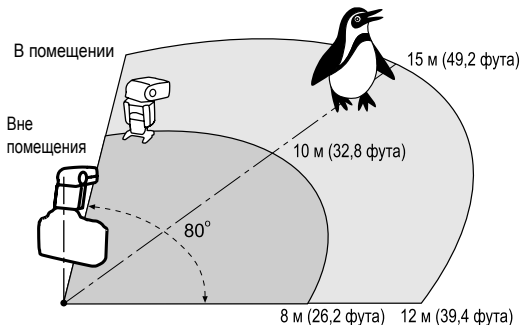

- Для установки ведомой вспышки используйте миниподставку (предусмотрено штативное гнездо).
- Чтобы направить датчик дистанционного управления на ведущую вспышку, разверните ведомую вспышку, используя функцию съемки в отраженном свете.
- В помещении сигнал беспроводного управления может отражаться от стен, что обеспечивает большую свободу при выборе положения ведомых вспышек.
- Установив ведомые вспышки, перед съемкой обязательно проверьте работу беспроводного управления вспышками.
- Не размещайте никаких препятствий между ведущей и ведомыми вспышками. Препятствия могут блокировать передачу сигналов беспроводного управления.



- Зум вспышки Speedlite автоматически устанавливается на 24 мм. Установку зумирования ведущей вспышки можно изменить. Однако помните, что ведущая вспышка передает сигналы беспроводного управления на ведомые вспышки во время предварительной вспышки. Поэтому угол освещения ведущей вспышки должен охватывать места расположения ведомых вспышек. При изменении установки зумирования ведущей вспышки перед съемкой обязательно проверьте работу беспроводного управления вспышкой.
- Если сработала функция автоматического выключения питания ведомой вспышки, для ее включения нажмите кнопку тестовой вспышки на ведущей вспышке.
- Тестовое срабатывание вспышки невозможно при включенном таймере функций камеры $\odot 4$ или $\odot 6$.

C.Fn

Можно изменить время автоматического отключения ведомой вспышки. (C.Fn-10 → стр. 27)

C.Fn

Можно изменить время, в течение которого ведущая вспышка может отменить автоотключение питания ведомой вспышки. (C.Fn-11 → стр. 27)

Включение/выключение срабатывания ведущей вспышки

Можно отключить срабатывание ведущей вспышки, чтобы срабатывали только ведомые вспышки.

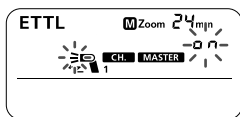

- 1 **Нажимайте кнопку <ZOOM/\leftrightarrow>, пока индикация на дисплее не начнет мигать так, как показано слева.**



- 2 **Отключите срабатывание ведущей вспышки.**

- Диском \odot выберите $\odot FF$, затем нажмите кнопку \odot .
- ▶ Значок изменится на \odot .

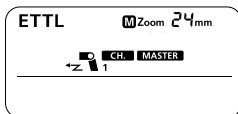

Даже если срабатывание ведущей вспышки отключено, на ней все равно срабатывает предварительная вспышка для передачи сигналов беспроводного управления.

Использование полностью автоматической вспышки с беспроводным управлением

Компенсация экспозиции при съемке со вспышкой и другие параметры, заданные в ведущей вспышке, автоматически устанавливаются также в ведомых вспышках. Поэтому настраивать ведомые вспышки не требуется. Вспышка с беспроводным управлением со следующими параметрами может использоваться точно так же, как и обычная вспышка.

- Компенсация экспозиции при съемке со вспышкой
- Синхронизации вспышки при короткой выдержке (режим FP-вспышки)
- Фиксация экспозиции при съемке со вспышкой
- FEB
- Режим ручной вспышки
- Стробоскопическая вспышка

 В режиме фиксации экспозиции при съемке со вспышкой, даже если одна вспышка Speedlite фиксирует недостаточную экспозицию, в видоискателе мигает символ <⚡>. Приоткройте диафрагму или пододвиньте ведомую вспышку ближе к объекту.

Задание канала связи

Если поблизости расположена другая система вспышек Canon с беспроводным управлением, во избежание помех можно изменить номер канала связи. Как в ведущей, так и в ведомых вспышках должен быть установлен одинаковый номер канала.

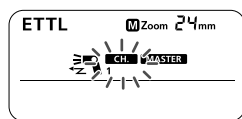

- 1 **Нажимайте кнопку <ZOOM/↔>, пока не начнет мигать символ <CH. >.**

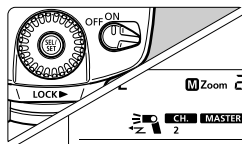

- 2 **Задайте номер канала.**
 - Диск <⊙> выберите номер канала, затем нажмите кнопку <⊙>.

Соотношение мощностей вспышек в режиме E-TTL II

При использовании одной ведущей и одной ведомой вспышек или при использовании двух ведомых групп можно задать соотношение мощностей вспышек при съемке в режиме автоматической вспышки E-TTL II.

Ниже приведен пример двух ведомых вспышек и ведущей вспышки, срабатывание которой отключено.

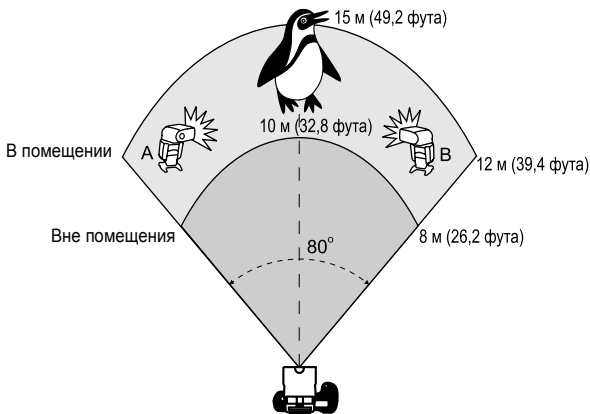

Настройка ведомых вспышек

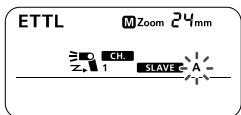

Две ведомые вспышки можно распределить по разным ведомым группам, установив идентификатор (ИД) ведомой группы.

- 1 Установите режим беспроводного управления < SLAVE > (стр. 36).



- 2 Нажимайте кнопку < ZOOM / $\leftarrow\rightarrow$ >, пока не начнет мигать символ < A >.

3 Установите ИД ведомой группы.

- Нажмите кнопку .
- ▶ Устанавливается ИД ведомой группы **<A>**.
- Для другой ведомой вспышки выполните шаги 1 и 2, диском  выберите ****, затем нажмите кнопку .
- Устанавливается ИД ведомой группы ****.

Настройка ведущей вспышки и съемка



1 Установите режим беспроводного управления **<MASTER>** (стр. 36).

2 Отключите срабатывание ведущей вспышки (стр. 39).

3 Нажимайте кнопку **<ZOOM/↔>**, пока не начнет мигать символ **<RATIO>**.



4 Выберите соотношение мощностей вспышек.

- Дискон  выберите **<A:B>**, затем нажмите кнопку .

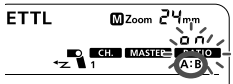

5 Установите соотношение мощностей вспышек.

- Дискон  установите соотношение мощностей вспышек.

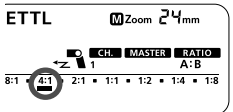

6 Установите параметры в камере и произведите съемку.

- Установка параметров в камере производится так же, как и при обычной съемке со вспышкой.

 В случае камер EOS 50/50E, EOS 500N, EOS IX, EOS IX7, EOS 300 и EOS 3000N задание соотношения мощностей нескольких вспышек Speedlite невозможно.



- Диапазон соотношения мощностей вспышек 8:1 - 1:1 - 1:8 эквивалентен 3:1 - 1:1 - 1:3 ступеням (с шагом 1/2 ступени).
- Соотношение мощностей вспышек под символом ■ указано в скобках под шкалой.

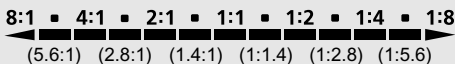

Беспроводная система вспышек с тремя ведомыми группами

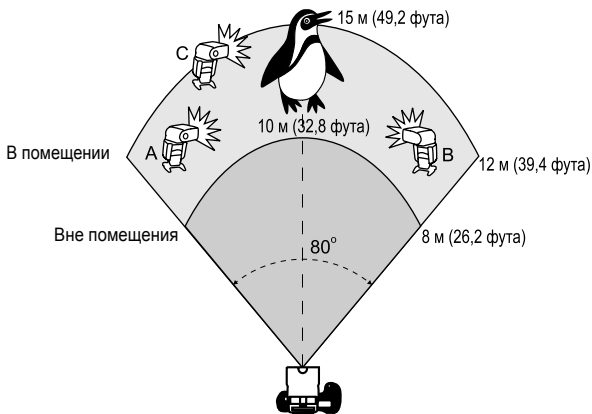

Можно использовать беспроводные группы А и В, а также добавить ведомую группу С. Ведомые группы А и В можно использовать для получения стандартной экспозиции при съемке со вспышкой, а ведомую группу С – для освещения заднего плана с целью устранения теней.

1 Установите ведомые вспышки.

- См. раздел «Настройка ведомых вспышек» на стр. 41 для установки ИД ведомой группы <А>, <В> или <С>.
- Для ведомой группы <С> также установите необходимую компенсацию экспозиции при съемке со вспышкой.

2 Установите ведущую вспышку и произведите съемку.

- Следуйте инструкциям раздела «Настройка ведущей вспышки и съемка» на стр. 42. На шаге 4 выберите вариант <A:B C>.

- ⓘ ● Если установлен режим <RATIO A:B>, ведомая вспышка из ведомой группы <C> не срабатывает.
- Если направить ведомую вспышку из ведомой группы <C> на объект, объект будет переэкспонирован.

Моделирующая вспышка

Если камера оснащена кнопкой предварительного просмотра глубины резкости, при ее нажатии вспышка непрерывно горит в течение 1 с. Это называется моделирующей вспышкой. Она позволяет оценить появляющиеся на объекте тени и баланс освещенности. Моделирующую вспышку можно использовать как при съемке с беспроводным управлением вспышками, так и при обычной съемке со вспышкой.

ⓘ **Не используйте моделирующую вспышку более 10 раз подряд. Во избежание перегрева и повреждения головки вспышки Speedlite после 10 срабатываний моделирующей вспышки необходимо сделать перерыв не менее чем на 10 мин.**

ⓘ Моделирующая вспышка не может использоваться с камерами EOS 300 и камерами типа В (стр. 2).

Управление ведомыми группами



Например, если для трех ведомых вспышек установлен идентификатор ведомой группы <A>, управление всеми тремя ведомыми вспышками осуществляется так, как если бы они были одной вспышкой Speedlite в ведомой группе A.

Установка мощности для каждой ведомой вспышки

Используя ручной режим и несколько вспышек Speedlite, можно задать разные мощности в каждой ведомой вспышке. Все настройки производятся с помощью ведущей вспышки.

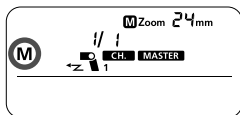

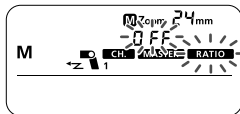

1 Кнопкой **<MODE>** установите на дисплее режим **<M>**.

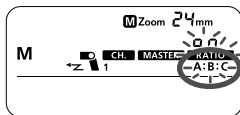

2 Нажимайте кнопку **<ZOOM/\leftrightarrow>**, пока не начнет мигать символ **<RATIO>**.







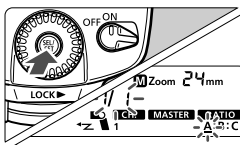

3 Выберите соотношение мощностей вспышек.

- Диском  выберите **<A:B>** или **<A:B:C>**, затем нажмите кнопку .



4 Установите мощность вспышки.

- Нажмите кнопку .
- ▶ Мигает ИД ведомой группы **<A>**.
- Диском  установите мощность вспышки для группы **<A>**, затем нажмите кнопку .
- Мигает ИД ведомой группы ****. Диском  установите мощность вспышки для группы ****, затем нажмите кнопку .
- Мигает ИД ведомой группы **<C>**. Диском  установите мощность вспышки для группы **<C>**, затем нажмите кнопку .
- ▶ Загораются ИД всех ведомых групп.

Установка ручного и стробоскопического режима для ведомой вспышки

Для ведомой вспышки можно вручную установить ручной или стробоскопический режим. Как и в случае студийных вспышек, можно индивидуально устанавливать мощность для ведомых вспышек с беспроводным управлением или режим ручной вспышки.

Режим ручной вспышки

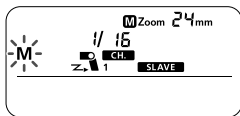

- Нажмите кнопку <MODE> и удерживайте ее нажатой не менее 2 с.
- ▶ Мигает символ <M>.
- Установите мощность вспышки в ручном режиме (стр. 22).

Режим стробоскопической вспышки

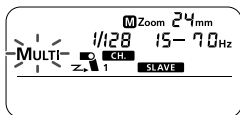

- Нажмите кнопку <MODE> и удерживайте ее нажатой не менее 2 с.
- ▶ Мигает символ <M>.
- Снова нажмите кнопку <MODE> – будет мигать символ <MULTI>.
- Установите режим стробоскопической вспышки (стр. 24).

4

Справочная информация

Состав системы 580EX II.....	48
Поиск и устранение неполадок.....	50
Технические характеристики	52
Использование камеры типа В	55

Состав системы 580EX II

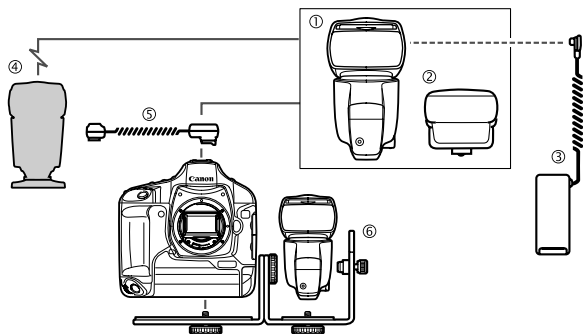

- ① **Вспышка Speedlite 580EX II** (На камере/ведущая вспышка)
- ② **Передатчик ST-E2 для вспышек Speedlite**
Специальный передатчик для беспроводного дистанционного управления ведомыми вспышками 580EX II/430EX.
- ③ **Компактный блок элементов питания CP-E4**
Компактный и легкий переносной блок внешних элементов питания. Обеспечивает тот же уровень пыле- и влагозащищенности, что и у вспышки 580EX II. Предназначен для установки восьми щелочных элементов питания или Ni-MH аккумуляторов типоразмера AA. Также допускается использование литиевых элементов питания типоразмера AA.
- ④ **Вспышка Speedlite серии EX с функцией ведомой вспышки**
- ⑤ **Кабель выносной колодки OC-E3**
Обеспечивает подключение вспышки 580EX II, расположенной на расстоянии не более 60 см/2 футов от камеры. Обеспечивает тот же уровень пыле- и влагозащищенности, что и у вспышки 580EX II. Возможно использование всех автоматических функций камеры EOS.
- ⑥ **Кронштейн SB-E2 для вспышек Speedlite**

⚠ В качестве внешнего источника питания используйте блок ③, указанный выше. Использование внешнего блока питания другого производителя (не Canon) может привести к неполадкам.

Передача информации о цветовой температуре

При срабатывании вспышки в цифровые камеры EOS DIGITAL передается информация о цветовой температуре. Эта функция оптимизирует баланс белого при съемке со вспышкой. Если в камере для баланса белого установлен режим <AWB> или <⚡>, данная функция работает автоматически.

Для проверки, работает ли эта функция с Вашей камерой, см. пункт «Баланс белого» в разделе «Технические характеристики» инструкции по эксплуатации камеры.

Вспомогательный луч света для автофокусировки

В условиях низкой освещенности или малой контрастности автоматически включается встроенная лампа подсветки для упрощения автофокусировки. Вспомогательный луч света для автофокусировки работает со всеми камерами EOS. Вспомогательный луч света для автофокусировки совместим с объективами с фокусным расстоянием 28 мм и более. Эффективный радиус действия указан ниже.

Положение	Эффективная дальность
В центре	0,6 - 10 м/2,0 - 32,8 фута
На периферии	0,6 - 5 м/2,0 - 16,4 фута.

Поиск и устранение неполадок

В случае неполадки ознакомьтесь с настоящим разделом.

Вспышка Speedlite не срабатывает.

- **Элементы питания установлены в неправильной полярности.**
 - ▶ Установите элементы питания в правильной полярности (стр. 8).
- **Разряжены элементы питания, установленные во вспышку Speedlite.**
 - ▶ Если время зарядки вспышки составляет 30 с или более, замените элементы питания (стр. 8).
 - ▶ Необходимо установить во вспышку Speedlite элементы питания, даже если используется внешний источник питания (стр. 8).
- **Вспышка Speedlite неправильно установлена на камеру.**
 - ▶ Надежно закрепите установочную пятю вспышки Speedlite на камере (стр. 9).
- **Загрязнены электрические контакты вспышки Speedlite и камеры.**
 - ▶ Очистите контакты (стр. 9).

Не срабатывает ведомая вспышка.

- **В ведомой вспышке не установлен режим беспроводного управления < SLAVE >.**
 - ▶ Установите режим < SLAVE > (стр. 36).
- **Ведомая вспышка (вспышки) находится в неправильном положении.**
 - ▶ Установите ведомую вспышку в пределах зоны действия передатчика ведущей вспышки (стр. 38).
 - ▶ Направьте датчик ведомой вспышки (вспышек) на ведущую вспышку (стр. 38).

Питание самостоятельно выключается.

- **Если в течение 90 с не выполняются никакие операции, срабатывает функция автоматического выключения питания.**
 - ▶ Нажмите наполовину кнопку спуска затвора или нажмите кнопку тестовой вспышки (стр. 10).

На ЖК-дисплее мигают все символы.

- **При использовании вспышки в отраженном свете выдвинута широкоугольная панель.**
 - ▶ Уберите широкоугольную панель (стр. 20).

Не работает автоматическое зумирование.

- **Вспышка Speedlite неправильно установлена на камеру.**
- ▶ Надежно закрепите установочную пятю вспышки Speedlite на камере (стр. 9).

Шкала дальности действия вспышки мигает.

- **Головка вспышки наклонена вниз на 7°.**
- ▶ Измените положение головки вспышки (стр. 19).

Периферийная или нижняя часть изображения выглядит темной.

- **При ручной установке угла освечивания вспышки установлено значение, превышающее фокусное расстояние объектива, что приводит к появлению темной периферийной области.**
- ▶ Установите для угла освечивания значение, не превышающее фокусное расстояние объектива, или установите автоматическое зумирование (стр. 20).
- **Если темной остается только нижняя часть изображения, съемка производилась со слишком близкого расстояния.**
- ▶ Если объект расположен ближе 2 м/6,6 футов, наклоните головку вспышки вниз на 7° (съемка со вспышкой в отраженном свете) (стр. 19).

Недостаточная или слишком большая экспозиция при съемке со вспышкой.

- **В кадре находится объект с высокой отражающей способностью (оконное стекло и т.п.).**
- ▶ Используйте фиксацию экспозиции при съемке со вспышкой (стр. 16).
- **Объект выглядит слишком темным или слишком ярким.**
- ▶ Установите компенсацию экспозиции при съемке со вспышкой. Для темного объекта установите уменьшенную экспозицию при съемке со вспышкой. Для яркого объекта установите увеличенную экспозицию при съемке со вспышкой (стр. 14).
- **Используется синхронизация при короткой выдержке.**
- ▶ В режиме синхронизации при короткой выдержке радиус действия вспышки уменьшается. Убедитесь, что объект находится в пределах отображаемого эффективного радиуса действия вспышки (стр. 17).

Изображение сильно смазано.

- **Для съемки сюжета с низкой освещенностью установлен режим съемки <Av>.**
- ▶ Используйте штатив или установите режим съемки <P> (стр. 12).

Технические характеристики

• Тип

Тип: Устанавливаемая на камеру автоматическая вспышка Speedlite с поддержкой режимов E-TTL II/E-TTL/TTL

Совместимые камеры: Камеры EOS типа A (автоматическая вспышка E-TTL II/E-TTL) камеры EOS типа B (автоматическая вспышка TTL)

Ведущее число: 58/190 (м/футы, при фокусном расстоянии 105 мм, ISO 100)

Угол освечивания вспышки: 24 - 105 мм (14 мм с широкоугольной панелью)

· Автозумирование (угол освечивания вспышки устанавливается автоматически в соответствии с фокусным расстоянием объектива и размером изображения)

· Ручное зумирование

· Поворотная/наклоняемая головка вспышки (съемка со вспышкой в отраженном свете)

Продолжительность вспышки: Обычная вспышка: 1,2 мс или менее, быстрая вспышка: 2,3 мс или менее

Передача информации

о цветовой температуре: Информация о цветовой температуре вспышки передается в камеру при срабатывании вспышки

• Управление экспозицией

Система управления экспозицией:

Автоматическая вспышка E-TTL II/E-TTL/TTL, автоматический ручной внешний экспомер, ручной режим вспышки

Эффективная дальность действия вспышки:

(С объективом

EF 50mm f/1.4 при ISO 100)

Обычная вспышка: прибл. 0,5 - 30 м/1,6 - 98,4 фута

Быстрая вспышка: 0,5 - 7,5 м/1,6 - 24,6 фута (мин.),

0,5 - 21 м/1,6 - 68,9 фута (макс.)

Синхронизация вспышки при короткой выдержке:

0,5 - 15 м/1,6 - 49,2 фута (1/250 с)

Компенсация экспозиции при съемке со вспышкой:

Ручная, брекетинг FEB: ± 3 ступени с шагом 1/3 ступени (ручная компенсация и брекетинг FEB могут задаваться совместно)

Фиксация экспозиции при съемке со вспышкой:

С помощью кнопки <FEL> или <✳>

Синхронизация вспышки

при короткой выдержке:

Предусмотрена

Режим стробоскопической вспышки:

Предусмотрен (1 - 199 Гц)

Подтверждение экспозиции

при съемке со вспышкой:

Загорается индикаторная лампа

• Зарядка вспышки (со щелочными элементами питания типоразмера AA)

Время зарядки/

Индикатор готовности вспышки: Обычная вспышка: прибл. 0,1 - 5 с /Загорается красная индикаторная лампа

Быстрая вспышка: прибл. 0,1 - 2,5 с /Загорается зеленая индикаторная лампа

• Беспроводное управление вспышкой

Способ передачи:	Оптический импульс
Каналы:	4
Режимы беспроводного управления:	ОТКЛ., Ведущая и Ведомая
Дальность передачи (прибл.):	В помещении: 12 - 15 м/39,4 - 49,2 фута, Вне помещения: 8 - 10 м/26,2 - 32,8 фута Угол приема ведущей вспышки: $\pm 40^\circ$ по горизонтали, $\pm 30^\circ$ по вертикали
Управляемые группы ведомых вспышек:	3 (А, В и С)
Управление мощностью вспышки:	1:8 - 1:1 - 8:1 с шагом 1/2 ступени
Индикатор готовности ведомой вспышки:	Мигает лампа вспомогательного луча света для автофокусировки
Моделирующая вспышка:	Срабатывает при нажатии на камере кнопки предварительного просмотра глубины резкости

• Пользовательские функции

14 (32 настройки)

• Вспомогательный луч света для автофокусировки

Используемые точки автофокусировки:	1 - 45 точек автофокусировки (фокусное расстояние 28 мм или более)
Эффективная дальность (прибл.):	По центру: 0,6 - 10 м/2,0 - 32,8 фута, На периферии: 0,6 - 5 м/2,0 - 16,4 фута

• Источник питания

Внутреннее питание:	Четыре щелочных элемента питания типоразмера AA * Допускается также использование Ni-MH или литиевых элементов питания типоразмера AA
Ресурс элемента питания (Прибл. количество вспышек):	100 - 700 вспышек (со щелочными элементами питания типоразмера AA)
Передача сигналов беспроводного управления:	Прибл. 1500 передач (при отключенном срабатывании ведущей вспышки, со щелочными элементами питания типоразмера AA)
Энергосбережение:	Отключение питания после определенного времени простоя (прибл. 1,5 - 15 мин) (60 мин в режиме ведомой вспышки)
Внешнее питание:	Компактный блок элементов питания CP-E4

• Габариты (Ш x В x Г):

76 x 137 x 117 мм/3,0 x 5,4 x 4,6 дюйма
(без пыле- и водонепроницаемого адаптера)

• Вес (прибл.): 405 г/14,3 унции (только вспышка Speedlite, без элементов питания)

- Все указанные выше данные основаны на стандартах тестирования компании Canon.
- Технические характеристики и внешний вид могут быть изменены без предварительного уведомления.

Ведущее число. (при ISO 100, в метрах/футах)

Обычная вспышка (полная мощность) и быстрая вспышка

Угол освечивания вспышки (мм)	14	24	28	35	50	70	80	105
Обычная вспышка (полная мощность)	15/ 49,2	28/ 91,9	30/ 98,4	36/ 118,1	42/ 137,8	50/ 164	53/ 173,9	58/ 190,3
Быстрая вспышка	Аналогично ручному режиму вспышки с мощностью от 1/2 до 1/6 от полной							

Ручной режим вспышки

Мощность вспышки	Угол освечивания вспышки (мм)							
	14	24	28	35	50	70	80	105
1/1	15/ 49,2	28/ 91,9	30/ 98,4	36/ 118,1	42/ 137,8	50/ 164	53/ 173,9	58/ 190,3
1/2	10,6/ 34,8	19,8/ 65	21,2/ 69,6	25,5/ 83,7	29,7/ 97,4	35,4/ 116,1	37,5/ 123	41/ 134,5
1/4	7,5/ 24,6	14/ 45,9	15/ 49,2	18/ 59,1	21/ 68,9	25/ 82	26,5/ 86,9	29/ 95,1
1/8	5,3/ 17,4	9,9/ 32,5	10,6/ 34,8	12,7/ 41,7	14,8/ 48,6	17,7/ 58,1	18,7/ 61,4	20,5/ 67,3
1/16	3,8/ 12,5	7/ 23	7,5/ 24,6	9/ 29,5	10,5/ 34,4	12,5/ 41	13,3/ 43,6	14,5/ 47,6
1/32	2,7/ 8,9	4,9/ 16,1	5,3/ 17,4	6,4/ 21	7,4/ 24,3	8,8/ 28,9	9,4/ 30,8	10,3/ 33,8
1/64	1,9/ 6,2	3,5/ 11,5	3,8/ 12,5	4,5/ 14,8	5,3/ 17,4	6,3/ 20,7	6,6/ 21,7	7,3/ 24
1/128	1,3/ 4,3	2,5/ 8,2	2,7/ 8,9	3,2/ 10,5	3,7/ 12,1	4,4/ 14,4	4,7/ 15,4	5,1/ 16,7

Использование камеры типа В

При использовании вспышки 580EX II с камерой типа В (камера с автоматической вспышкой в режиме TTL) учитывайте доступные функции и ограничения, приведенные ниже.

При использовании камеры типа В со вспышкой 580EX II в автоматическом режиме на ЖК-дисплее вспышки Speedlite отображается символ <TTL>. (В случае камеры типа А отображается символ <ETTL>.)

Функции, доступные с камерами типа В

- Автоматическая вспышка TTL
- Величина компенсации экспозиции при съемке со вспышкой
- Брекетинг при съемке со вспышкой (FEB)
- Режим ручной вспышки
- Режим стробоскопической вспышки
- Синхронизация по второй шторке
- Ручной внешний экспомер
- Ведомая вспышка с беспроводным управлением в ручном режиме
- Ведомая вспышка с беспроводным управлением в стробоскопическом режиме

Функции, недоступные с камерами типа В

- Автоматическая вспышка E-TTL II/E-TTL
- Фиксация экспозиции при съемке со вспышкой
- Синхронизация вспышки при короткой выдержке (режим FP-вспышки)
- Автоматическая вспышка с беспроводным управлением
- Установка соотношения мощностей ведомых вспышек с беспроводным управлением









Canon

Настоящая Инструкция выпущена в феврале 2007 г. Для получения информации о совместимости камеры с дополнительными принадлежностями системы, появившимися в продаже после этой даты, обратитесь в ближайший центр обслуживания Canon.

Canon

Canon Inc.

30-2, Shimomaruko 3-chome,
Ohta-ku, Tokyo 146-8501, Japan
www.canon.com

Canon Europa N.V.

P.O. Box 2262,
1180 EG Amstelveen,
The Netherlands
www.canon-europa.com

Canon North-East Oy

Huopalahdentie 24
P.O. Box 46
FIN-00351 Helsinki
Finland
Tel. +358 10 544 00
www.canon.ru

**AЯ46****Представительство Canon North-East Oy в Москве**

Космодамианская наб. 52, стр. 3, этаж 5
115054, Москва
Россия
Тел.: +7(495) 258 5600
Эл.адрес: info@canon.ru
www.canon.ru

**Представительство Canon North-East Oy
в Санкт-Петербурге**

Бизнес-центр «Северная Столица»,
Волынский переулок, 3А, литер А
191186, Санкт-Петербург
Россия
Тел.: +7(812) 449 5500
Эл.адрес: spb.info@canon.ru
www.canon.ru

Представительство Canon North-East Oy в Кисвi

вул. Богдана Хмельницкого 33/34
01030 Київ
Україна
Тел.: +380(44) 490 2595
Електронна адреса: post@canon.kiev.ua
www.canon.com.ua

Представительство Canon North-East Oy в Алматы

пр. Аль Фараби 5
БЦ "Нурлы тау", блок секция 1«А», комната № 503
050059 Алматы
Казахстан
Тел.: + 7-3272-77 77 95
www.canon.kz