

Указания по безопасности

- Стиральная машина тяжелая – поднимайте ее осторожно.
- Внимание! Перемерзшие шланги могут растрескаться/лопнуть. Поэтому стиральную машину нельзя устанавливать в неотапливаемых помещениях и/или под открытым небом.
- Нельзя приподнимать стиральную машину за выступающие детали ее конструкции (например, за дерцу загрузочного люка). Иначе машину можно поредить.
- Возможно, что дополнительно к приведенным здесь указаниям будет необходимо принять во внимание специальные предписания предприятия, ответственного за водо- и энергоснабжение Вашего района.
- Если Вы не уверены в своих силах, то поручите подключение машины специалисту.
- Шланги и провода следует проложить таким образом, чтобы о них никто не спотыкался.

Экологичная утилизация

- Сдайте, пожалуйста, упаковку машины на экологичную утилизацию.
- Эта машина имеет обозначение в соответствии с требованиями Директивы 2002/96/EG по правильной утилизации отслуживших свой срок электрических и электронных приборов (waste electrical and electronic equipment – WEEE). В этой Директиве приведены основные правила приема и утилизации старых приборов, действующие на всей территории Европейского сообщества.

Объем поставки

в зависимости от модели

Влага осталась в барабане машины после конечных испытаний.

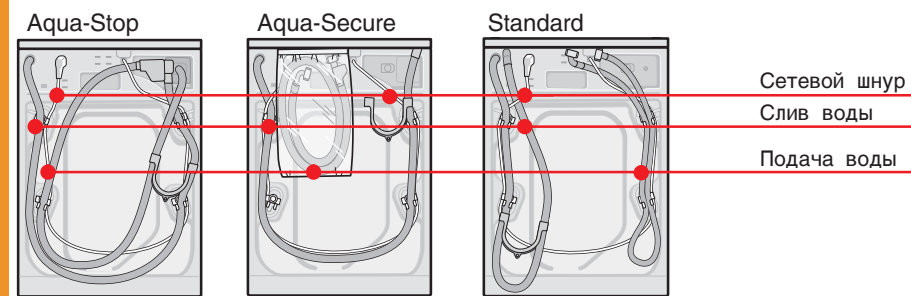

Сетевой шнур
Слив воды
Подача воды

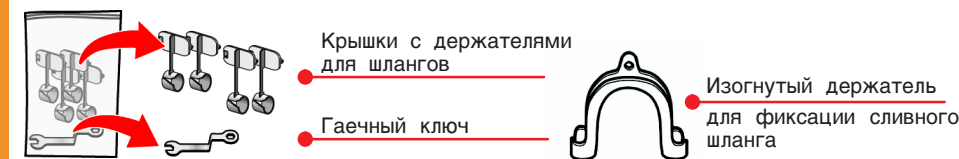

В зависимости от способа подключения дополнительно может понадобиться:

- 1 зажим для шланга Ø 24–40 мм (можно приобрести в специализированном магазине) для крепления шланга к сифону. → страница 4; Подключение воды.

Необходимый инструмент:

- ватерпас для выравнивания машины.

1

Место установки

- Очень важна устойчивость машины, иначе она может «отправиться в путешествие»!
- Поверхность, на которую устанавливается машина, должна быть прочной и ровной.
- Машина не должна стоять на мягком полу/напольном покрытии.

При установке машины на основание

- Ножки стиральной машины следует **непрерывно** зафиксировать с помощью специальных крепежных накладок*.

При установке машины на балочное перекрытие

- Поставьте машину по возможности в углу.
 - Прикрутите к полу водостойкую деревянную плиту (мин. 30 мм толщиной).
 - Ножки стиральной машины следует **непрерывно** зафиксировать с помощью специальных крепежных накладок*.
- *№ для заказа: WMZ 2200, WX 9756

Длины шлангов и проводов

в зависимости от модели

Левостороннее подключение или правостороннее подключение

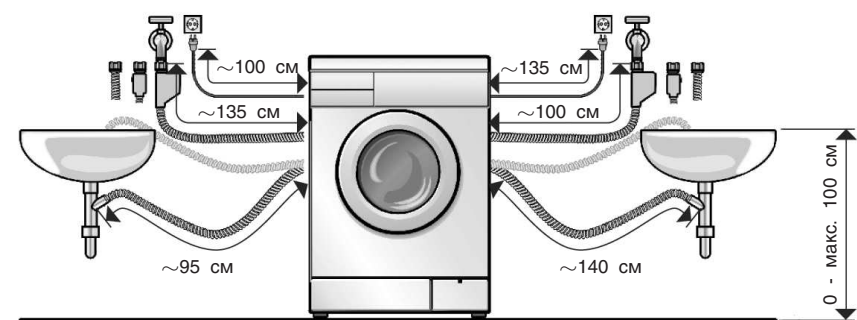

Важная информация: при использовании держателей для шлангов возможная длина шлангов уменьшается!

Можно приобрести в специализированном магазине/сервисном центре:

- удлинительный шланг Aqua-Stop**, ок. 2,50 м.
- удлиненный подающий шланг, ок. 2,20 м, № для модели Standard.

**№ для заказа: WMZ 2380, WZ 10130

Утопленный монтаж и встройка машины

Нижний монтаж/встройка машины должны выполняться до электроподключения.

Встройка в нишу кухонного гарнитура (нижний монтаж/встройка)

- Ширина ниши должна быть не менее 60 см.
- Устанавливать стиральную машину можно только под сплошной столешницей, прочно соединенной с соседними шкафами кухонного гарнитура.

При утопленном монтаже

Опасность электрического удара!

- Вместо крышки машины специалисту следует **непрерывно** поручить установить жестяное покрытие***.

***Номер для заказа: WMZ 2043, WZ 20430.

2

Снятие транспортных креплений

- Перед первым использованием машины **непрерывно** полностью уберите все 4 транспортных крепления и положите их на хранение в надежное место.
- При следующей транспортировке транспортные крепления следует **обязательно** установить на место – это поможет избежать повреждения машины → стр. 6.
- Сохраните винты и втулки для следующего использования.

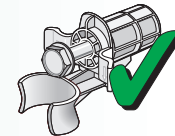

1. Извлеките шланги (в зависимости от модели) из изогнутого и транспортных держателей. Снимите изогнутый переходник.

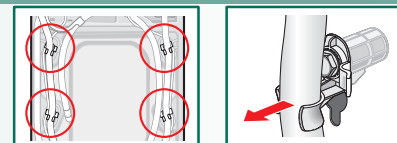

2. Отсоедините и уберите все 4 транспортных крепления.

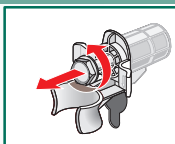

3. Извлеките из держателей сетевой кабель. Уберите втулки.

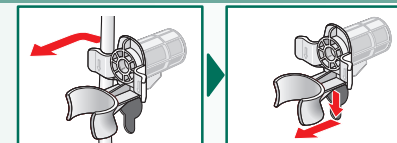

4. Вставьте в отверстия крышки с держателями для шлангов. Прочно заблокируйте путем нажатия на фиксирующий крючок!

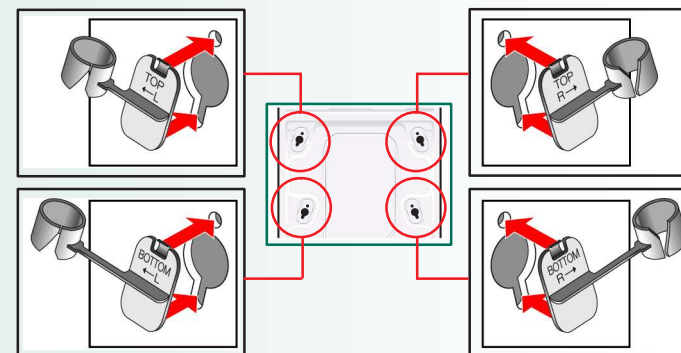

5. Зафиксируйте шланги в держателях.

Подключение воды

в зависимости от модели

- Опасность электрического удара! Защитное устройство Aqua-Stop нельзя погружать в воду (в нем имеется электрический клапан).
- Во избежание утечки воды и нанесения ущерба имуществу **непрерывно** выполняйте указания, приведенные в этом разделе!
- **Внимание!** В стиральную машину можно подавать только холодную питьевую воду. Машину нельзя подключать к смесителю бойлера для горячей воды, работающему без создания давления.
- Используйте только шланг для подачи воды, входящий в комплект поставки или приобретенный в специализированном магазине!
- Если Вы не уверены в своих силах, то поручите подключение машины специалисту.

Подача воды

Подающий шланг:

Внимание: Не перегибать, не сдавливать, не изменять и не перерезать (иначе будет нарушена его прочность).

Оптимальное гидравлическое давление в водопроводной сети:

100–1000 кПа (1–10 бар)

- Из открытого водопроводного крана должно выливаться как мин. 8 л/в минуту.
- При более высоком гидравлическом давлении необходимо встроить редукционный клапан.



1. Присоедините к водопроводному крану подающий шланг. Резьбовые соединения следует затягивать без вспомогательного инструмента.

2. Осторожно откройте водопроводный кран, проверив при этом места соединения на герметичность.

Внимание: Резьбовые соединения находятся под давлением воды в водопроводе.

Слив воды

Сливной шланг:

Внимание: Не перегибать и не растягивать.

Разница по высоте между поверхностью, на которой установлена машина, и сливом: 0 - макс. 100 см

Слив в умывальник/ванну:

Внимание: Зафиксируйте конец сливного шланга так, чтобы он не выскользнул из умывальника.
Внимание: Следите за тем, чтобы сливное отверстие умывальника не было закрыто пробкой. При сливе следует контролировать, достаточно ли быстро стекает вода. Конец сливного шланга нельзя погружать в сливаемую воду! Не исключена опасность, что вода будет всасываться обратно в машину!

Слив воды в сифон:

Внимание: Зафиксируйте шланг в месте присоединения к сифону при помощи зажима Ø 24–40 мм (можно приобрести в специализированном магазине).

Слив в пластмассовую трубу с резиновой муфтой

или в ливнепуск:

Внимание: Зафиксируйте конец сливного шланга так, чтобы он не выскользнул из умывальника.

4

Выравнивание

! Если машина не установлена горизонтально, то в результате могут повыситься уровень шума, вибрация и опасность того, что машина «отправится в путешествие»!

Установите машину горизонтально при помощи ватерпаса.

1. С помощью гаечного ключа открутите контргайку по часовой стрелке.

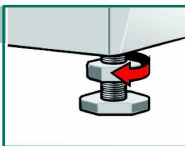

2. Отрегулируйте путем вращения высоту ножки машины. Все четыре ножки машины должны прочно стоять на полу. Стиральная машина не должна качаться! Проверьте горизонтальность установки машины с помощью ватерпаса, при необходимости проведите корректировку.

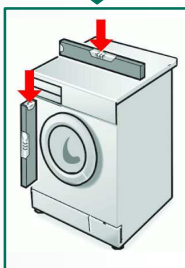

3. Затяните контргайку таким образом, чтобы она плотно прилегала к корпусу машины.
– При этом следует прочно держать ножку машины, чтобы не сбить настройку по высоте.
Контргайки всех четырех ножек машины должны быть затянуты таким образом, чтобы они плотно прилегали к корпусу машины!



Электроподключение

● Машина должна подключаться только к электросети переменного тока через установленную с соблюдением соответствующих предписаний розетку с защитным контактом.

● Напряжение в сети и данные по напряжению, приведенные на стиральной машине, должны совпадать. → стр. 6; Технические данные.

● Общая подключаемая мощность, а также параметры необходимого предохранителя → стр. 6; Технические данные.

● Убедитесь, что:
– штепсельная вилка подходит к сетевой розетке,
– сетевой шнур имеет достаточное поперечное сечение,
– инсталляция системы заземления выполнена согласно предписаниям.

● Если возникнет необходимость в замене сетевого шнура, то это должно быть выполнено только специалистом-электриком.
Запасной сетевой шнур можно приобрести в уполномоченном сервисном центре.

● Нельзя пользоваться тройниками и удлинительными проводами.

● Если используется автоматический предохранительный выключатель, действующий при появлении тока утечки, то это должен быть только выключатель, имеющий следующее обозначение:

Так как только при использовании выключателя с таким обозначением гарантируется выполнение требований действующих в настоящее время соответствующих предписаний.

● Штепсельную вилку никогда нельзя:

- вставлять/извлекать из розетки мокрыми руками,
- извлекать из розетки за шнур (только за ее корпус!),
- извлекать из розетки во время работы машины.

Транспортировка, например, при переезде

1. Перед транспортировкой машины:

1. Закройте водопроводный кран.
2. Сбросьте давление воды в подающем шланге.
→ Инструкция по эксплуатации, стр. 9, раздел «Фильтр в подающем шланге».
3. Слейте остатки раствора моющего средства.
→ Инструкция по эксплуатации, стр. 9, раздел «Насос для слива раствора моющего средства».
4. Отсоедините стиральную машину от сети.
5. Снимите шланги.

2. Установка транспортных креплений:

1. Снимите крышки.

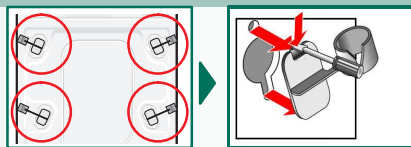

2. Вставьте в отверстия все 4 втулки. Сетевой кабель закрепите в держателях. Вставьте винты затяните их.

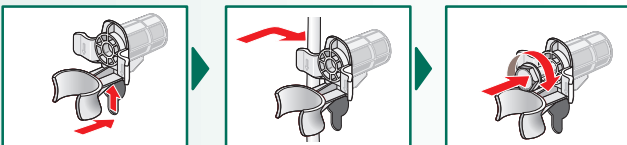

После транспортировки **обязательно** удалите транспортные крепления! → стр. 3.



Чтобы при следующей стирке раствор моющего средства не выливался неиспользованным через сливное устройство: залейте 1 литр воды в ячейку II и включите программу **Слив**.

Технические данные

Габариты (ширина x глубина x высота) 60 x 59 x 84,2 см

Вес 75–84 кг *зависимости от модели*

Подключение к сети номинальное напряжение 220–240 В, 50 Гц
номинальный ток 10 А
Номинальная мощность 2300 Вт

Давление воды 100–1000 кПа (1–10 бар)

Контрольные программы согласно указаниям, приведенным в действующей европейской нормативной документации под номером 60456

Служба сервиса

● Прежде чем вызвать специалистов сервисного центра, проверьте, пожалуйста, не сможете ли Вы устранить неполадки самостоятельно. → Инструкция по эксплуатации, стр. 10; разделе Что делать, если ...

● В случае вызова специалистов только для консультации Вам придется оплачивать вызов даже во время гарантийного срока.

● Адрес ближайшего к Вам уполномоченного сервисного центра Вы сможете найти в прилагаемом перечне. Назовите, пожалуйста, сервисной службе номер изделия (E-Nr.) и заводской номер (FD) Вашей машины.

E-Nr. _____ FD _____

Номер изделия Заводской номер

Эти данные Вы сможете найти: на дверце загрузочного люка изнутри/внутри открытой крышки отверстия для сервисного обслуживания* и с обратной стороны машины.*

**в зависимости от модели машины*

● Помогите, пожалуйста, специалистам сервисной службы избежать ненужных поездок, назвав правильно номер изделия и заводской номер Вашей машины. Тем самым Вам удастся сэкономить связанные с этим затраты.

Гарантия на систему Aqua-Stop

Только для машин с системой Aqua-Stop

Дополнительно к праву покупателя на гарантийное обслуживание, вытекающему из договора о покупке, и дополнительно к нашей гарантии на машину фирма обязуется возместить ущерб на следующих условиях:

1. Если из-за неисправности в системе Aqua-Stop в результате затопления пользователю был причинен материальный ущерб, то мы обязуемся его возместить.
2. Данная гарантия действительна в течение всего срока службы машины.
3. Условием выполнения гарантийных обязательств является квалифицированные установка и подключение машины с системой Aqua-Stop с соблюдением приведенных в нашей инструкции указаний; сюда включается также квалифицированно установленный удлинитель Aqua-Stop (фирменная принадлежность).
Наша гарантия не распространяется на поврежденные подающий шланг или арматуру, расположенные перед системой Aqua-Stop, прикрепленной к водопроводному крану.
4. Машины с системой Aqua-Stop не нуждаются в присмотре во время работы, так же как нет необходимости в последующем закрытии водопроводного крана. Только в случае, если Вы покидаете квартиру надолго, например, на время многодневного отпуска, водопроводный кран следует закрыть.

Стиральная машина

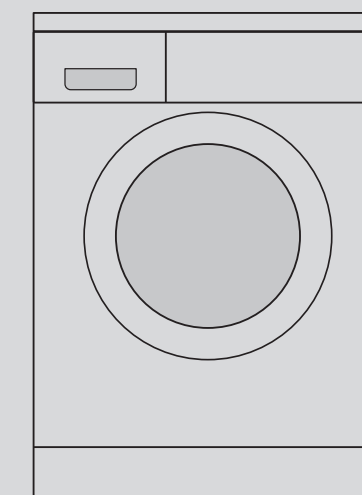

Инструкция по установке

Содержание

Страница

■ Указания по безопасности	1
■ Экологичная утилизация	1
■ Объем поставки	1
■ Место установки	2
■ Длины шлангов и проводов	2
■ Утопленный монтаж и встройка машины	2
■ Снятие транспортных креплений	3
■ Подключение воды	4
■ Выравнивание	5
■ Электроподключение	5
■ Транспортировка, например, при переезде	6
■ Технические данные	6
■ Служба сервиса	7
■ Гарантия на систему Aqua-Stop	7



Стиральную машину можно вводить в эксплуатацию только после прочтения данной инструкции! Прочтите также отдельную Инструкцию по эксплуатации. Сохраните всю документацию в надежном месте на случай, если она позднее понадобится, или для передачи ее следующему владельцу.



Указания по безопасности

- Стиральная машина тяжелая – поднимайте ее осторожно.
- Внимание! Перемерзшие шланги могут растрескаться/лопнуть. Поэтому стиральную машину нельзя устанавливать в неотапливаемых помещениях и/или под открытым небом.
- Нельзя приподнимать стиральную машину за выступающие детали ее конструкции (например, за дерцу загрузочного люка). Иначе машину можно поредить.
- Возможно, что дополнительно к приведенным здесь указаниям будет необходимо принять во внимание специальные предписания предприятия, ответственного за водо- и энергоснабжение Вашего района.
- Если Вы не уверены в своих силах, то поручите подключение машины специалисту.
- Шланги и провода следует проложить таким образом, чтобы о них никто не спотыкался.

Экологичная утилизация



- Сдайте, пожалуйста, упаковку машины на экологичную утилизацию.
- Эта машина имеет обозначение в соответствии с требованиями Директивы 2002/96/EG по правильной утилизации отслуживших свой срок электрических и электронных приборов (waste electrical and electronic equipment – WEEE). В этой Директиве приведены основные правила приема и утилизации старых приборов, действующие на всей территории Европейского сообщества.

Объем поставки

в зависимости от модели

Влага осталась в барабане машины после конечных испытаний.

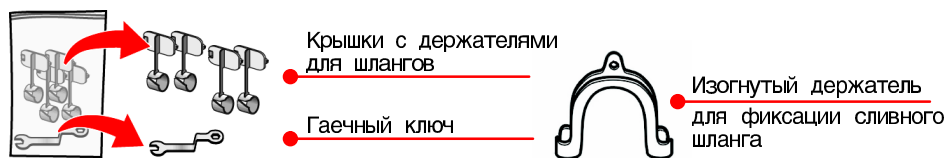
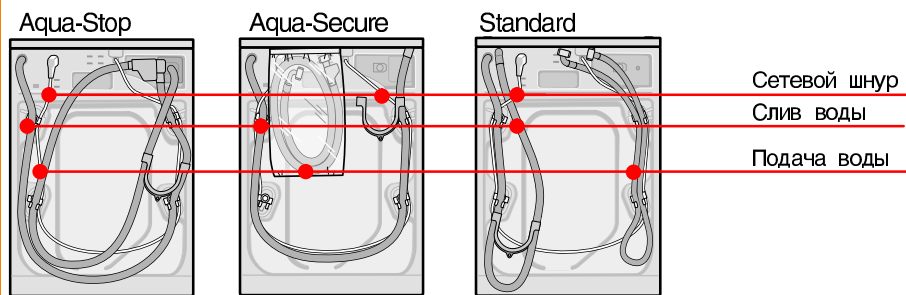

В зависимости от способа подключения дополнительно может понадобиться:

- 1 зажим для шланга \varnothing 24–40 мм (можно приобрести в специализированном магазине) для крепления шланга к сифону. → страница 4; Подключение воды.

Необходимый инструмент:

- ватерпас для выравнивания машины.

Место установки



- Очень важна устойчивость машины, иначе она может «отправиться в путешествие»!
- Поверхность, на которую устанавливается машина, должна быть прочной и ровной.
- Машина не должна стоять на мягком полу/напольном покрытии.



При установке машины на основание

- Ножки стиральной машины следует **непреренно** зафиксировать с помощью специальных крепежных накладок*.



При установке машины на балочное перекрытие

- Поставьте машину по возможности в углу.
- Прикрутите к полу водостойкую деревянную плиту (мин. 30 мм толщиной).
- Ножки стиральной машины следует **непреренно** зафиксировать с помощью специальных крепежных накладок*.

*N° для заказа: WMZ 2200, WX 9756

Длины шлангов и проводов в зависимости от модели



Левостороннее подключение или правостороннее подключение

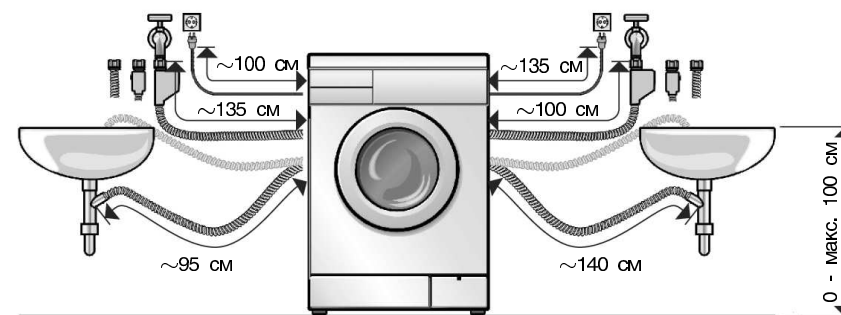

Важная информация: при использовании держателей для шлангов возможная длина шлангов уменьшается!

Можно приобрести в специализированном магазине/сервисном центре:

- удлинительный шланг Aqua-Stop**, ок. 2,50 м.
 - удлиненный подающий шланг, ок. 2,20 м, N° для модели Standard.
- **N° для заказа: WMZ 2380, WZ 10130

Утопленный монтаж и встройка машины



Нижний монтаж/встройка машины должны выполняться до электроподключения.



Встройка в нишу кухонного гарнитура (нижний монтаж/встройка)

- Ширина ниши должна быть не менее 60 см.
- Устанавливать стиральную машину можно только под сплошной столешницей, прочно соединенной с соседними шкафами кухонного гарнитура.

При утопленном монтаже



Опасность электрического удара!

Вместо крышки машины специалисту следует **непреренно** поручить установить жестяное покрытие***.

***Номер для заказа: WMZ 2043, WZ 20430.

Снятие транспортных креплений



- Перед первым использованием машины непременно полностью уберите все 4 транспортных крепления и положите их на хранение в надежное место.
- При следующей транспортировке транспортные крепления следует обязательно установить на место – это поможет избежать повреждения машины → стр. 6.
- Сохраните винты и втулки для следующего использования.



1. Извлеките шланги (в зависимости от модели) из изогнутого и транспортных держателей. Снимите изогнутый переходник.

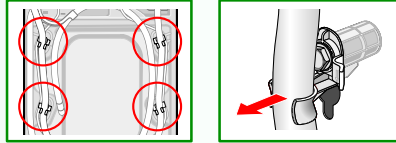

2. Отсоедините и уберите все 4 транспортных крепления.

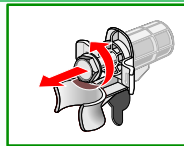

3. Извлеките из держателей сетевую кабель. Уберите втулки.

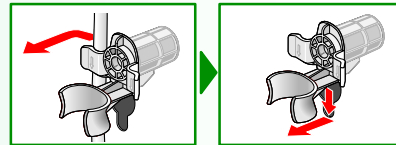

4. Вставьте в отверстия крышки с держателями для шлангов. Прочно заблокируйте путем нажатия на фиксирующий крючок!

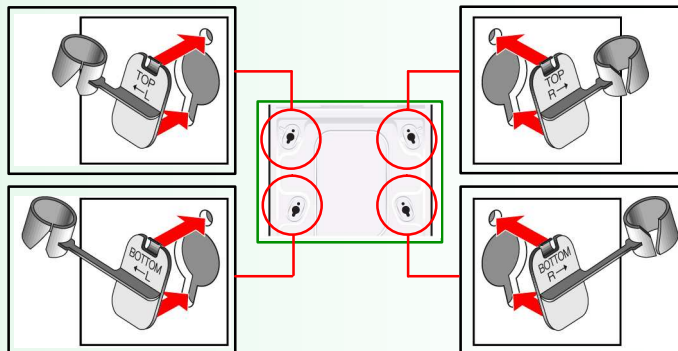

5. Зафиксируйте шланги в держателях.

Подключение воды

в зависимости от модели



- Опасность электрического удара! Защитное устройство Aqua-Stop нельзя погружать в воду (в нем имеется электрический клапан).
- Во избежание утечки воды и нанесения ущерба имуществу непременно выполняйте указания, приведенные в этом разделе!
- **Внимание!** В стиральную машину можно подавать только холодную питьевую воду. Машину нельзя подключать к смесителю бойлера для горячей воды, работающему без создания давления.
- Используйте только шланг для подачи воды, входящий в комплект поставки или приобретенный в специализированном магазине!
- Если Вы не уверены в своих силах, то поручите подключение машины специалисту.

Подача воды

Подающий шланг:

Внимание: Не перегибать, не сдавливать, не изменять и не перерезать (иначе будет нарушена его прочность).

Оптимальное гидравлическое давление в водопроводной сети:

100–1000 кПа (1–10 бар)

- Из открытого водопроводного крана должно выливаться как мин. 8 л/в минуту.
- При более высоком гидравлическом давлении необходимо встроить редукционный клапан.

Модель:	Aqua-Stop Aqua-Secure	Standard
---------	--------------------------	----------

1. Присоедините к водопроводному крану подающий шланг. Резьбовые соединения следует затягивать без вспомогательного инструмента.

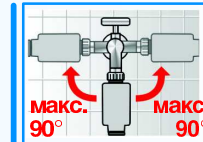

2. Осторожно откройте водопроводный кран, проверив при этом места соединения на герметичность.

Внимание: Резьбовые соединения находятся под давлением воды в водопроводе.

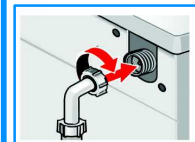
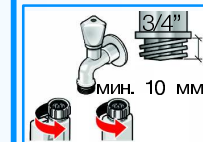

Слив воды

Сливной шланг:

Внимание: Не перегибать и не растягивать.

Разница по высоте между поверхностью, на которой установлена машина, и сливом: 0 - макс. 100 см

Слив в умывальник/ванну:

Внимание: Зафиксируйте конец сливного шланга так, чтобы он не выскользнул из умывальника.

Внимание: Следите за тем, чтобы сливное отверстие умывальника не было закрыто пробкой. При сливе следует контролировать, достаточно ли быстро стекает вода. Конец сливного шланга нельзя погружать в сливаемую воду! Не исключена опасность, что вода будет всасываться обратно в машину!

Слив воды в сифон:

Внимание: Зафиксируйте шланг в месте присоединения к сифону при помощи зажима Ø 24–40 мм (можно приобрести в специализированном магазине).

Слив в гластмассовую трубу с резиновой муфтой или в ливнепуск:

Внимание: Зафиксируйте конец сливного шланга так, чтобы он не выскользнул из умывальника.

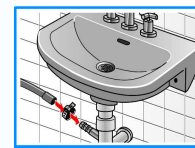
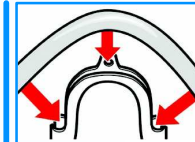

Выравнивание

! Если машина не установлена горизонтально, то в результате могут повыситься уровень шума, вибрация и опасность того, что машина «отправится в путешествие»!



Установите машину горизонтально при помощи ватерпаса.

1. С помощью гаечного ключа открутите контргайку по часовой стрелке.

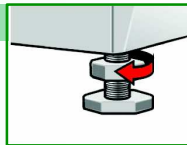

2. Отрегулируйте путем вращения высоту ножки машины. Все четыре ножки машины должны прочно стоять на полу. Стиральная машина не должна качаться!

Проверьте горизонтальность установки машины с помощью ватерпаса, при необходимости проведите корректировку.

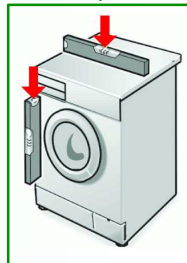

3. Затяните контргайку таким образом, чтобы она плотно прилегала к корпусу машины.

– При этом следует прочно держать ножку машины, чтобы не сбить настройку по высоте.

Контргайки всех четырех ножек машины должны быть затянуты таким образом, чтобы они плотно прилегали к корпусу машины!

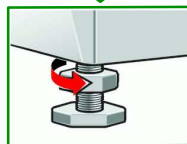

! Электроподключение

● Машина должна подключаться только к электросети переменного тока через установленную с соблюдением соответствующих предписаний розетку с защитным контактом.

● Напряжение в сети и данные по напряжению, приведенные на стиральной машине, должны совпадать. -> стр. 6; Технические данные.

● Общая подключаемая мощность, а также параметры необходимого предохранителя -> стр. 6; Технические данные.

● Убедитесь, что:

- штепсельная вилка подходит к сетевой розетке,
- сетевой шнур имеет достаточное поперечное сечение,
- установка системы заземления выполнена согласно предписаниям.

● Если возникнет необходимость в замене сетевого шнура, то это должно быть выполнено только специалистом-электриком. Запасной сетевой шнур можно приобрести в уполномоченном сервисном центре.

● Нельзя пользоваться тройниками и удлинительными проводами.

● Если используется автоматический предохранительный выключатель, действующий при появлении тока утечки, то это должен быть только выключатель, имеющий следующее обозначение:

Так как только при использовании выключателя с таким обозначением гарантируется выполнение требований действующих в настоящее время соответствующих предписаний.

● Штепсельную вилку никогда нельзя:

- вставлять/извлекать из розетки мокрыми руками,
- извлекать из розетки за шнур (только за ее корпус!),
- извлекать из розетки во время работы машины.

Транспортировка, например, при переезде

1. Перед транспортировкой машины:

1. Закройте водопроводный кран.
2. Сбросьте давление воды в подающем шланге.
-> Инструкция по эксплуатации, стр. 9; раздел «Фильтр в подающем шланге».
3. Слейте остатки раствора моющего средства.
-> Инструкция по эксплуатации, стр. 9; раздел «Насос для слива раствора моющего средства».
4. Отсоедините стиральную машину от сети.
5. Снимите шланги.

2. Установка транспортных креплений:

1. Снимите крышки.

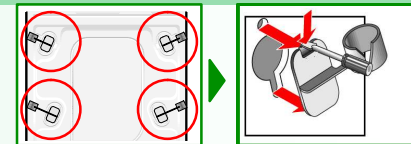

2. Вставьте в отверстия все 4 втулки. Сетевой кабель закрепите в держателях. Вставьте винты и затяните их.

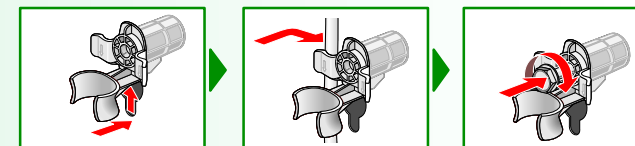

После транспортировки **обязательно** удалите транспортные крепления! -> стр. 3.



Чтобы при следующей стирке раствор моющего средства не выливался неиспользованным через сливное устройство: залейте 1 литр воды в ячейку II и включите программу **Слив**.

Технические данные

Габариты (ширина x глубина x высота) 60 x 59 x 84,2 см

Вес 75–84 кг *зависимости от модели*

Подключение к сети номинальное напряжение 220–240 В, 50 Гц
номинальный ток 10 А
Номинальная мощность 2300 Вт

Давление воды 100–1000 кПа (1–10 бар)

Контрольные программы согласно указаниям, приведенным в действующей европейской нормативной документации под номером 60456

Прежде чем вызвать специалистов сервисного центра, проверьте, пожалуйста, не сможете ли Вы устранить неполадки самостоятельно. → Инструкция по эксплуатации, стр. 10; разделе Что делать, если

В случае вызова специалистов только для консультации Вам придется оплачивать вызов даже во время гарантийного срока.

Адрес ближайшего к Вам уполномоченного сервисного центра Вы сможете найти в прилагаемом перечне. Назовите, пожалуйста, сервисной службе номер изделия (E-Nr.) и заводской номер (FD) Вашей машины.

E-Nr. _____ FD _____

Номер изделия

Заводской номер

Эти данные Вы сможете найти:
на дверце загрузочного люка изнутри*/внутри
открытой крышки отверстия для сервисного
обслуживания* и с обратной стороны
машины.

*в зависимости от модели машины

Помогите, пожалуйста, специалистам сервисной службы избежать ненужных поездок, назвав правильно номер изделия и заводской номер Вашей машины. Тем самым Вам удастся сэкономить связанные с этим затраты.

Гарантия на систему Aqua-Stop

Только для машин с системой Aqua-Stop

Дополнительно к праву покупателя на гарантийное обслуживание, вытекающему из договора о покупке, и дополнительно к нашей гарантии на машину фирма обязуется возместить ущерб на следующих условиях:

1. Если из-за неисправности в системе Aqua-Stop в результате затопления пользователю был причинен материальный ущерб, то мы обязуемся его возместить.
2. Данная гарантия действительна в течение всего срока службы машины.
3. Условием выполнения гарантийных обязательств является квалифицированная установка и подключение машины с системой Aqua-Stop с соблюдением приведенных в нашей инструкции указаний; сюда включается также квалифицированно установленный удлинитель Aqua-Stop (фирменная принадлежность). Наша гарантия не распространяется на поврежденные подающий шланг или арматуру, расположенные перед системой Aqua-Stop, прикрепленной к водопроводному крану.
4. Машины с системой Aqua-Stop не нуждаются в присмотре во время работы, так же как нет необходимости в последующем закрытии водопроводного крана. Только в случае, если Вы покидаете квартиру надолго, например, на время многонедельного отпуска, водопроводный кран следует закрыть.



Содержание

Страница

■ Указания по безопасности	1
■ Экологичная утилизация	1
■ Объем поставки	1
■ Место установки	2
■ Длины шлангов и проводов	2
■ Утопленный монтаж и встройка машины	2
■ Снятие транспортных креплений	3
■ Подключение воды	4
■ Выравнивание	5
■ Электроподключение	5
■ Транспортировка, например, при переезде	6
■ Технические данные	6
■ Служба сервиса	7
■ Гарантия на систему Aqua-Stop	7



Стиральную машину можно вводить в эксплуатацию только после прочтения данной инструкции! Прочтите также отдельную Инструкцию по эксплуатации. Сохраните всю документацию в надежном месте на случай, если она позднее понадобится, или для передачи ее следующему владельцу.

Ваша стиральная машина

Поздравляем! Вы сделали выбор в пользу современного, высококачественного бытового прибора марки Bosch. Данная стиральная машина отличается очень низким расходом воды и электроэнергии.

Каждая машина, выходящая из стен нашего завода, тщательно проверяется перед этим на правильность функционирования и безупречность состояния.

Содержание

Страница

■ Использование по назначению	1
■ Программы	1
■ Задание программ	3
■ Стирка	3/4
■ После стирки	4
■ Индивидуальная настройка	5
■ Выбор вида пятен	6
■ Обзор программ	7
■ Важная информация	8
■ Уход	9
■ Указания на дисплее	9
■ Техническое обслуживание	10
■ Что делать, если	11
■ Аварийная разблокировка	12
■ Служба сервиса	12
■ Указания по безопасности	13
■ Параметры расхода	13



Защита окружающей среды/ Рекомендации по экономии

- Всегда загружайте максимально допустимое для выбранной программы количество белья.
- Белье со средним загрязнением стирайте без предварительной стирки.
- Вместо программы **Хлопок 90 °C** задайте программу **Хлопок Эко 60 °C** и включите дополнительную функцию **ЗАГРЯЗНЕНИЕ СИЛЬНОЕ** . Результат стирки будет почти такой же, но энергии израсходуется значительно меньше.
- Дозировку моющего средства проводите согласно рекомендациям его изготовителя.
- Если белье после стирки будет сушиться в сушильном автомате, то устанавливайте рекомендуемую в инструкции по эксплуатации автомата скорость отжима.

Выведение пятен в автоматическом режиме

В автоматическом режиме можно вывести 14 различных видов пятен. В этом случае нет необходимости в предварительной обработке пятен – стиральная машина автоматически подбирает необходимый процесс проведения стирки -> Стр. 6.

Использование по назначению

- исключительно для использования в домашнем хозяйстве,
- для стирки текстильных изделий, пригодных для машинной стирки, в растворе моющего средства,
- для эксплуатации с использованием холодной питьевой воды и имеющихся в торговле моющих средств и средств по уходу за бельем, пригодных для использования в стиральной машине.



- Не оставляйте детей без присмотра рядом со стиральной машиной!
- Держите домашних животных подальше от стиральной машины!

Программы

Подробный обзор программ -> Стр. 7.

Температуру и скорость отжима можно устанавливать индивидуально, в зависимости от выбранной программы и выполняемого этапа программы.

Хлопок	} для носких текстильных изделий
Хлопок Эко	
Энергичная 60' ...	
Чувствительная ...	
Синтетика	текстильные изделия, не требующие особого ухода
Смешанное бельё ...	для белья различного вида
Тонкое бельё/Шёлк ..	«чувствительные» текстильные изделия, пригодные для машинной стирки
Шерсть 	шерстяные/шелковые изделия, пригодные для ручной/машинной стирки
Полоскание	дополнительное полоскание с отжимом
Отжим	дополнительный отжим с задаваемой по желанию скоростью
Слив	воды, в которой полоскалось белье, при выборе функции БЕЗ ОТЖИМА
Супер быстрая 15' ..	короткая программа
Спортивная	текстильные изделия из микроволокна
Память 1	программа согласно Вашему желанию -> Стр. 6
Память 2	программа согласно Вашему желанию -> Стр. 6

Подготовка

Перед первой стиркой проведите стирку без белья -> Стр. 7



Установка машины проводится согласно указаниям, приведенным в отдельной Инструкции по установке.



Проверка машины

- Никогда не вводите в эксплуатацию поврежденную машину!
- Свяжитесь со специалистами Вашего сервисного центра!



Вставьте вилку в розетку

Только сухими руками!
Браться только за вилку!



Откройте водопродный кран

Вставка для жидкообразного моющего средства (в зависимости от модели), Стр. 8.

Ячейка II: моющее средство для основной стирки, смягчитель, отбеливатель, соль для выведения пятен.

Ячейка : кондиционер, пропиточное средство, крахмал

Ячейка I: моющие средства для предварительной стирки

↓

**Экран дисплея/
Кнопки «Меню»/«Изменение»**

Память 1

Память 2

Спортивная

Чувствительная

Энергичная 60'

Супер быстрая 15'

Слив

--, 30° - 90° °C ↑↓ (Температура)

Установка температуры (-- = холодная)

0, 400 - 1600* ↑↓ (Отжим)

Выбор скорости отжима (*в зависимости от модели) (0 = никакого отжима в течение всего процесса выполнения программы)

Ручка вкл. машины. Можно направлять

Сначала выберите программу и загрузите белье!
Следите за индикацией загрузки и соблюдайте
рекомендации по дозированию -> Стр. 8!

Сортировка белья

Выполните указания изготовителей по уходу за бельем!
Рассортируйте вещи согласно символам на их ярлычках. Рассортируйте
вещи по виду, цвету, степени загрязненности и температуре стирки. Не
загружайте в машину белья больше, чем допустимо -> Стр. 7.

Непрерывно учитывайте важную информацию -> Стр. 8!

Загружайте крупное и мелкое белье вперемешку!
Следите за тем, чтобы между дверцей и резиновым
уплотнителем люка не были зажаты вещи.

Моющие средства и средства по уходу

Проводите дозировку в соответствии с: количеством белья,
сте- пенью его загрязнения, жесткостью воды (необходимую
инфор- мацию можно получить у обслуживающих предприятия,
ответственного за водоснабжение Вашего района) и согласно
указаниям изгото- вителя средства. Для моделей машин без
вставки для жидкообразного моющего средства: Жидкое
моющее средство залейте в соответствующую емкость-дозатор и
положите в барабан машины. Во время эксплуатации:
осторожно при открывании люка для моющих средств!

i Разбавьте густой кондиционер или средство для
предотвращения деформации белья водой. Это
предотвращает закупоривание.

Задание программ

i При активной блокировке для защиты
детей -> деактивируйте ее, Стр. 5.
Следуйте указаниям на дисплее!

Загрузка белья/ добавление моющего средства и средства по уходу

i Принимайте во
внимание указания
на дисплее!

Закройте дверцу загрузочного люка

Индивидуальная
настройка -> стр. 5.

Выбор вида пятен
-> стр. 6.

Задание температуры/
скорости отжима -> стр. 2.

i Все кнопки очень «чувствительные»,
достаточно лишь слегка прикоснуться к
ним! При более продолжительном
прикосновении включается автоматический
просмотр опционных установок!

Стирка

Кювета для моющих средств
с ячейками I, II, ☼

Дверца загрузочного люка

Панель управления

Ручка дверцы

Крышка отверстия для
проведения сервисного
обслуживания

Стирка

**Нажмите на кнопку
Start/Pause (Старт/Пауза)**



6

Выгрузка белья

Откройте дверцу загрузочного отверстия и выгрузите
белье.

Если включена функция **БЕЗ ОТЖИМА** ☼: выберите
"Скорость отжима при стирке" или установите ручку
выбора программ на **Слив** или **Отжим**. Нажмите на
кнопку **Start/Pause** (Старт/Пауза).

Удалите из белья посторонние предметы (если таковые
имеются) – опасность появления ржавчины.

Закройте водопроводный кран

Информация по системе Aqua-Stop ->
Инструкция по установке, Стр. 7.

Выключение

Переведите ручку выбора программ в положение
Выключено.

Программа окончена, если ...

... на дисплее появляется: **ГОТОВО, ВЫГРУЗ. БЕЛЬЕ**.

Изменение программы ...

Если Вы по ошибке установили не ту программу:
– проведите повторную установку,
– нажмите на кнопку **Start/Pause** (Старт/Пауза).

Прерывание программы

– Нажмите на кнопку **Start/Pause** (Старт/Пауза).
– Руководствуйтесь указаниями, появляющимися на
дисплее; при необх. проведите дозагрузку белья
(дверцу загрузочного люка не следует оставлять
открытой на продолжительное время – выступающая из
белья вода может вылиться из машины).
– нажмите на кнопку **Start/Pause** (Старт/Пауза).

... или прерывание

Для программ, выполняемых при высокой температуре:
– охладите белье: включите **Полоскание**.
– нажмите на кнопку **Start/Pause** (Старт/Пауза).
Для программ, выполняемых при низкой температуре:
– включите **Отжим** или **Слив**.
– нажмите на кнопку **Start/Pause** (Старт/Пауза).

ручка выбора
программ

Старт/
Пауза



ручка выбора программ
включения и выключения
и установки программ.
поворачивать в обоих
направлениях.

Индивидуальная настройка

Выбор **Options** (Меню) </>

Информация по процессу выполнения программы; при необх. с гистограммами процесса выполнения программы или загрузки белья

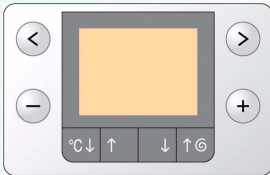

Change (Изменение) +/- можно выполнить в зависимости от заданной программы

Опции смотрите также обзор программ

ВРЕМЯ ОКОНЧАН.	При выборе программы на дисплее появляется ее продолжительность, которая показывается до окончания программы. Ее можно изменять по шагово (один шаг – один час), макс. до 24h. Нажимайте на кнопку Change (Изменение) +/- до тех пор, пока на дисплее не появится необходимое Вам количество часов (h=час). После запуска программы больше ничего изменить нельзя.
ПРЕДВ. СТИРКА \downarrow ВЫКЛ. – ВКЛ.	Для сильно загрязненного белья. Предварительная стирка проводится при макс. 30 °C.
ЗАГРЯЗНЕНИЕ ЛЕГКОЕ – СРЕДНЕЕ \boxtimes – СИЛЬНОЕ \boxplus	Увеличение продолжительности стирки для более интенсивной очистки сильно загрязненного белья.
ВЫБОР ПЯТЕН \boxtimes	Выведение пятен в автоматическом режиме -> Стр. 6.
ДОП. ПОЛОСКАН. \boxplus макс. + 3 доп. полоскания	Дополнительное полоскание. Более продолжительная программа стирки. Рекомендации по применению: в областях с очень мягкой водой.
ЛЕГКО ГЛАД. \boxplus ВЫКЛ. – ВКЛ.	Специально разработанный процесс выполнения отжима с заключительным разрыхлением белья. Окончательный отжим в щадящем режиме при пониженной скорости вращения центрифуги – остаточная влажность белья повышается.
БЕЗ ОТЖИМА \boxminus ВЫКЛ. – ВКЛ.	По окончании последнего полоскания белье остается лежать в воде, в которой оно полоскалось.
ВОДА ПЛЮС \boxplus ВЫКЛ. – ВКЛ.	Повышенный уровень воды. Более бережное обращение с бельем.
СИГНАЛ \boxplus	Выбор громкости указательных сигналов. ВЫКЛ. – ТИХО – СРЕДНЕ – ГРОМКО – ОЧЁНЬ ГРОМКО
СИГНАЛ КЛАВИШ	Сигнал, звучащий при нажатии кнопок ВЫКЛ. – ТИХО – СРЕДНЕ – ГРОМКО – ОЧЁНЬ ГРОМКО
ЯЗЫК	Выбор языка текстовых сообщений на дисплее.

Символы на дисплее

БЛОКИРОВКА/ БЛОКИРОВКА ПРИБОРА \boxtimes ; ВЫКЛ. - ВКЛ.	Вы можете защитить стиральную машину от непреднамеренного изменения установленных функций. ВКЛ./ВЫКЛ.: после запуска/завершения программы удерживайте нажатой в течение 5 секунд клавишу Options < (Меню) Указание: опция блокировки для защиты детей может оставаться активной до следующего запуска программы, в т. ч. и после выключения стиральной машины! В этом случае перед запуском программы опцию блокировки для защиты детей следует деактивировать, а после запуска программы - при необходимости - активизировать повторно.
Распознавание пены \boxplus	Слишком много пены в стиральной машине. Включается система контроля количества пены – запускается специальная программа для сбивания пены.



Индивидуальная настройка

Программа согласно Вашему желанию

Под пунктами **Память 1** и **Память 2** остаются неизменными выбранная программа и все выполненные установки:
 – Переведите ручку выбора программ в положение **Память 1** или **Память 2**.
 – С помощью кнопок +/- выберите необходимую Вам программу.
 – С помощью кнопок </> выберите необходимую опцию, если нужно, то с помощью кнопок +/- установку можно изменить.
 – С помощью кнопок °C \updownarrow (Температура) и \updownarrow ⊙ (Отжим) выполните необходимые установки.
 – Нажмите на кнопку \boxtimes **Start/Pause** (Старт/Пауза).

Выбор вида пятен



Для каждого пятна – подходящая обработка

Не давайте пятнам высохнуть. Твердые составляющие пятен следует предварительно удалить. Рассортируйте белье, как обычно, и загрузите его в стиральную машину. Выберите один из видов пятен (несколько видов пятен скомбинировать невозможно).

На выбор имеется в общем и целом 14 различных видов пятен. Стиральная машина целенаправленно «подбирает» под выбранный вид пятна температуру стирки, движения барабана и продолжительность замачивания. Горячая или холодная вода, плавное или интенсивное перемещение белья в барабане (благодаря новой структуре последнего) и продолжительное или кратко-временное замачивание: все это определяет процесс выполнения программы специально для конкретного вида пятна.

С помощью клавиш выбора меню/клавиш проведения изменений для любой стандартной программы («Хлопок», «Хлопок Эко», «Синтетика») можно выбрать дополнительно один из видов пятен.

Результат: без дополнительного использования специальных моющих средств проводится оптимальная обработка пятен.

Детская пища	Кофе	Грязные носки
Кровь	Косметика	Масло пищ.
Яйца	Красное вино	Чай
Земля/песок	Шоколад	Помидоры
Трава	Пот	

В случае с загрязнениями, которые невозможно причислить ни к одному из предлагаемых видов пятен (или если на текстильном изделии имеется несколько пятен различного вида), можно изменять интенсивность стирки с помощью опции *Загрязнение (легкое - среднее \boxtimes - сильное \boxplus)*. 3-ступенчатое изменение интенсивности стирки согласуется с данными изготовителей моющих средств -> смотрите информацию на упаковке моющего средства.

Обработка отдельных видов пятен – 2 примера

Яйца	Замачивание в теплой воде, затем стирка с повышенным расходом воды и дополнительными процессами полоскания с целью удаления частичек загрязнения.
Кровь	Кровь сначала «растворяется» в холодной воде, затем включается выбранная программа стирки.

Для остальных видов пятен мы разработали в процессе интенсивных поисков похожие решения.



Программа	°C	макс.	Вид белья	Опции; указания
Хлопок	-- ... 90			Ноские текстильные изделия, текстильные изделия из хлопка или льна, пригодные для кипячения
Хлопок Эко				
Чувствительная	-- ... 60	8,0 кг*		Ноские текстильные изделия из хлопка или льна
Энергичная 60'	-- ... 60	5,0 кг		Ноские текстильные изделия из хлопка или смешанных волокон
Синтетика	-- ... 60			Текстильные изделия из хлопка, льна, синтетики или смешанных волокон
Смешанное бельё	-- ... 40	3,5 кг		Текстильные изделия из хлопка и изделия, не требующие особого ухода
Спортивная				Текстильные изделия из микроволокна
Шерсть				Текстильные изделия из шерсти или с содержанием шерсти, пригодные для ручной или машинной стирки
Тонкое бельё/Шёлк	-- ... 40	2,0 кг		Для «чувствительных», пригодных для машинной стирки текстильных изделий, напр. из шелка, сатина, синтетики или смешанных волокон (напр., гардин)
Супер быстрая 15'				Текстильные изделия из хлопка, льна, синтетики или смешанных волокон

Дополнительные программы

i Продолжительность программ оптимально подходит для стирки слегка загрязнённых текстильных изделий. Если текстильные изделия сильно загрязнены, то следует уменьшить количество загружаемого белья или выбрать, например, опцию **ЗАГРЯЗНЕНИЕ**. В программах без предварительной стирки загружайте моющее средство в ячейку **II**, в программах с предварительной стиркой распределите моющее средство по ячейкам **I** и **II**.

* При стирке 8,0 кг белого и цветного хлопчатобумажного белья включайте опции **ЗАГРЯЗНЕНИЕ СИЛЬНОЕ**

Полоскание, Отжим, Слив

Программа оптимальной продолжительности, короткая программа для белья средней степени загрязнения

ПРЕДВ. СТИРКА, ВЫБОР ПЯТЕН, ВОДА ПЛЮС, ЛЕГКО ГЛАД., ЗАГРЯЗНЕНИЕ, ДОП. ПОЛОСКАН.,

ПРЕДВ. СТИРКА, ВОДА ПЛЮС, ЛЕГКО ГЛАД., ЗАГРЯЗНЕНИЕ, ДОП. ПОЛОСКАН.,

различные виды белья можно стирать вместе

ПРЕДВ. СТИРКА, ВОДА ПЛЮС, ЗАГРЯЗНЕНИЕ, ДОП. ПОЛОСКАН.

особенно щадящая программа стирки во избежание усадки, с продолжительными перерывами (текстильные изделия остаются в растворе моющего средства)

ПРЕДВ. СТИРКА, ВОДА ПЛЮС, ЛЕГКО ГЛАД., ЗАГРЯЗНЕНИЕ, ДОП. ПОЛОСКАН.,

между полосканиями лишь легкий отжим

Короткая программа, прим. 15 минут, подходит для белья с легкой степенью загрязнения

Более подробную информацию и обзор нашей продукции Вы найдете в Интернет на нашем сайте: <http://www.bosch-bt.ru> или получите в одном из уполномоченных сервисных центров.

Robert Bosch Hausgeräte GmbH
Carl-Wery-Str. 34
81739 München/Deutschland

9000 236 837
0707
WAS287400E/WAS247400E
WAS2874BOE



Важная информация



С целью бережного отношения к белью и машине

- Уберите все из карманов.
- Проследите, чтобы были убраны все металлические предметы (скрепки и пр.).
- Тонкое белье (чулки, гардины, бюстгалтеры с косточками) стирайте в специальной сетке/мешке.
- Застегните замки-молнии, пуговицы на наволочках и пододеяльниках.
- С помощью щетки очистите карманы и отвороты от песка.
- Снимите с гардин кольца или положите их в сетку/мешок.



Перед первой стиркой

Белье не загружайте! Откройте водопроводный кран, залейте в ячейку II ок. 1 литра воды и затем загрузите в нее ½ мерного стаканчика моющего средства. Задайте программу **Синтетика 60 °C** и нажмите на кнопку **Start/Pause** (Старт/Пауза). По окончании программы установите ручку выбора программ в положение **Выключено**.



Различная степень загрязнения белья

		Новые вещи стирайте отдельно.
легкое		Без предварительной стирки. При необх. выберите ЗАГРЯЗНЕНИЕ ЛЕГКОЕ .
		Выберите ЗАГРЯЗНЕНИЕ СРЕДНЕЕ или ВЫБОР ПЯТЕН .
сильное		Загрузите меньше белья. При необх. проведите предварительную стирку. Выберите ЗАГРЯЗНЕНИЕ СИЛЬНОЕ или ВЫБОР ПЯТЕН .



Замачивание *Загружайте белье одинакового цвета.*

Загрузите в ячейку II средство для замачивания/моющее средство согласно рекомендациям изготовителя. Задайте программу **Хлопок 30 °C** и нажмите на кнопку **Start/Pause** (Старт/Пауза). Примерно через 10 минут нажмите на кнопку **Start/Pause** (Старт/Пауза). По истечении необходимого Вам времени замачивания снова нажмите на кнопку **Start/Pause** (Старт/Пауза) (если программа будет продолжаться) или измените программу.



Подкрахмаливание *Белье не должно быть обработано кондиционером*

Подкрахмаливание с использованием жидкого крахмала возможно во всех программах стирки. Дозировка крахмала должна осуществляться в ячейку для кондиционера согласно указаниям изготовителя.



Окрашивание/Отбеливание

Окрашивание только для домашних нужд. Соль может привести к коррозии стальных деталей!

Соблюдайте указания производителя красителя!
Не отбеливайте белье в стиральной машине.



Дозировка моющего средства

Рекомендуемые дозировки моющего средства указываются - в зависимости от выбранной программы и заданной загрузки - в процентах (%). Указанное в процентах значение относится к рекомендации изготовителя моющего средства.



Вставка для жидкообразного моющего средства

в зависимости от модели



Для дозировки жидкообразного моющего средства переведите вставку в соответствующее положение:
– Полностью извлеките кювету для моющих средств -> *Стр. 9*.
– Передвиньте вставку вперед.
Не пользуйтесь вставкой (передвиньте ее вверх):
– при использовании гелеподобных моющих средств и моющего порошка;
– при задании программ с предварительной стиркой и опцией **ВРЕМЯ ОКОНЧАН.**

Уход



– Огласность электрического удара! Извлекайте вилку из розетки!
– Взрывоопасность! Никаких растворителей!



Корпус машины, панель управления

- Протрите мягкой, влажной тряпкой.
- Не пользуйтесь абразивными чистящими средствами.
- Сразу же удалите остатки моющего и чистящего средств.
- Чистить машину струей воды запрещено.



Кювету для моющих средств следует чистить ...

... если в ней накопились остатки моющего средства или кондиционера.

1. Извлеките наполовину, нажмите на вставку, извлеките полностью. Извлеките вставку: надавите на нее пальцами в направлении снизу вверх.
2. Промойте ванночку кюветы и вставку в воде с помощью щетки и просушите их.
3. Установите вставку на место и зафиксируйте ее (насадите цилиндр на направляющий штырь).
4. Установите кювету на место.

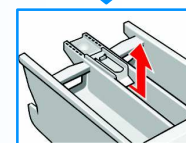
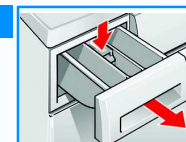

Оставьте кювету открытой, чтобы испарились остатки воды.



Барабан стиральной машины

Оставьте дверцу загрузочного отверстия открытой, чтобы барабан просох. Появились пятна ржавчины – удалите с помощью чистящего средства без содержания хлора, стальной сеткой пользоваться нельзя.



Удаление накипи *В машине не должно быть белья!*

Отпадает при правильной дозировке моющего средства. Если все-таки в этом возникла необходимость, поступайте согласно указаниям изготовителя средства для удаления накипи по его правильному применению.

Указания на дисплее *в зависимости от модели*

ЛЮК ОТКРЫТ?	Правильно закройте дверцу загрузочного люка; возможно защемилось белье.
КРАН ЗАКРЫТ?	Полностью откройте водопроводный кран. Согнут или пережат шланг для подачи воды. Промойте сетчатый фильтр -> <i>Стр. 10</i> ; слишком низкое давление воды.
ЗАСОРЕН НАСОС?	Очистите откачивающий насос -> <i>Стр. 10</i> . Засорилась канализационная труба или сливной шланг.
ПАУЗА ДОЗАГРУЗ. НЕТ; УРОВЕНЬ ВОДЫ ОЧЕНЬ ВЫСОКИЙ или ТЕМПЕРАТУРА ОЧЕНЬ ВЫСОКАЯ	Невозможно доложить белье. Нажмите Старт/Пауза для продолжения программы.
F: 23	Вода в поддоне, нарушение герметичности стиральной машины. Вызовите специалиста Сервисной службы.
F: 42, 43, 44	Неисправность мотора. Вызовите специалиста Сервисной службы.
Другая индикация	Выключите машину, подождите ок. 5 с и снова включите. Если данная индикация появится снова, вызовите специалиста Сервисной службы -> <i>Стр. 12</i> .



— Опасность ошпаривания!
 Дайте раствору моющего средства остыть!
 — Закройте водопроводный кран!

Насос для слива раствора моющего средства



Переведите ручку выбора программ в положение **Выключено**, извлеките вилку из розетки.

- Откройте крышку отверстия для проведения сервисного обслуживания и снимите ее.
- Извлеките из держателя сливной шланг. Откройте конец шланга, слейте раствор моющего средства. Закройте шланг пробкой.
- Осторожно открутите крышку насоса полностью (в нем еще могут быть остатки воды).
- Проведите чистку насоса изнутри, почистите резьбу крышки насоса и его корпус (крыльчатка насоса должна свободно вращаться).
- Установите на место крышку насоса и прочно закрутите ее, ручка крышки должна располагаться вертикально. Вставьте сливной шланг в держатель.
- Установите на место крышку отверстия для проведения сервисного обслуживания и закройте ее.

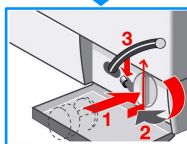
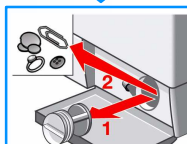
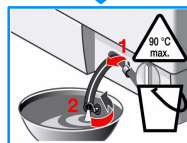
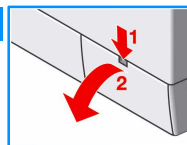

Чтобы при следующей стирке раствор моющего средства не выливался неиспользованным через сливное устройство: залейте 1 литр воды в ячейку II и включите программу **Слив**.

Фильтр в системе подачи воды



Опасность электрического удара!

Защитное устройство Aqua-Stop нельзя погружать в воду (в нем имеется электрический клапан).

Сбросьте давление воды в подающем шланге:

- Закройте водопроводный кран!
- Включите любую из программ (**кроме** Отжим/Слив).
- нажмите на кнопку **Start/Pause** (Старт/Пауза). Прервите программу примерно через 40 секунд.
- Переведите ручку выбора программ в положение **Выключено**. Извлеките вилку из розетки.

Чистка фильтра:

- В зависимости от модели машины:
 Снимите шланг с водопроводного крана. Проведите чистку фильтра с помощью маленькой щетки.



или

отсоедините шланг от задней стенки машины. Извлеките фильтр с помощью щипцов и промойте его.



- Присоедините шланг и проверьте места соединения на герметичность.

Что делать, если ...

- Вода вытекает.
 - Прочно закрепите/замените сливной шланг.
 - Затяните резьбовое соединение подающего шланга с машиной.
- Вода не поступает. Моющее средство не смывается.
 - Не нажата кнопка **Start/Pause** (Старт/Пауза)?
 - Не открыт водопроводный кран?
 - Возможно, засорился фильтр? Проведите его чистку → Стр. 10.
 - Подающий шланг перегнут или зажат?
- Крышку загрузочного отверстия не удается открыть.
 - Включена защитная функция. Программа прервана? → Стр. 4.
 - Выбрана **БЕЗ ОТЖИМА** □? → Стр. 4.
 - Открывание возможно только с помощью аварийной разблокировки → Стр. 12.
- Программа не включается.
 - Нажата кнопка **Start/Pause** (Старт/Пауза) или **ВРЕМЯ ОКОНЧАН?**
 - Закрыт загрузочный люк?
- Раствор моющего средства не сливается.
 - Проведите чистку насоса → Стр. 10.
 - Проведите чистку водосточной трубы и/или сливного шланга.
- Вода внутри барабана не видна.
 - Это не неисправность! Вода находится за пределами видимости.
- Результат отжима неудовлетворительный.
 - Стирайте попеременно крупные и мелкие вещи.
 - Выбрана функция **ЛЕГКО ГЛАД.** ☒? → Стр. 5.
 - Установлена слишком низкая скорость вращения центрифуги? → Стр. 3.
- Многократные попытки проведения отжима.
 - Это не неисправность! Система контроля избавляется от дисбаланса.
- Ячейка ☒ не полностью промыта.
 - Извлеките вставку. Проведите чистку кюветы для моющих средств и вставки → Стр. 9.
- Из стиральной машины неприятно пахнет.
 - Выполните программу **Хлопок 90 °C** без белья. И воспользуйтесь универсальным моющим средством.
- Из кюветы для моющих средств выступает пена.
 - Загрузили слишком много моющего средства? Смешайте 1 столовую ложку кондиционера с ½ литра воды и залейте раствор в ячейку II кюветы для моющих средств.
 - При следующей стирке загрузите меньше моющего средства.
- Сильные шумы, вибрация и съезжание машины с места во время отжима.
 - Ножки машины зафиксированы? Зафиксируйте ножки машины → Инструкция по установке, Стр. 5.
 - Транспортные крепления сняты? Снимите транспортные крепления → Инструкция по установке, Стр. 3.
- Дисплей/индикаторные лампочки не функционируют во время работы машины.
 - Отключили электроэнергию?
 - Сработал предохранитель? Включите/замените предохранитель.
 - Если неисправность появится снова, обратитесь за помощью в уполномоченный сервисный центр.
- Программа выполняется дольше, чем обычно.
 - Это не неисправность! Многократно распределяя белье внутри барабана, система контроля пытается тем самым справиться с дисбалансом.
 - Это не неисправность – включилась система контроля количества пены → Стр. 5.
- На белье остатки моющего средства.
 - Некоторые фосфатосодержащие моющие средства включают в себя нерастворимые в воде компоненты.
 - Включите **Полоскание** или почистите белье после стирки щеткой.
- Во время перерыва очень быстро мигает клавиша **Start/Pause** и звучит предупредительный сигнал.
 - Уровень воды слишком высокий. Дозагрузка белья невозможна. При необходимости дверцу загрузочного люка следует сразу же закрыть.
 - Чтобы продолжить выполнение программы, нажмите на кнопку **Start/Pause**.
- Если Вам не удалось устранить неисправность самостоятельно или возникла необходимость в ремонте машины:
 - переведите ручку выбора программ в положение **Выключено** и извлеките вилку из розетки,
 - закройте водопроводный кран и позвоните в Службу сервиса → Стр. 12.

Аварийная разблокировка

например, при отключении электропитания, в зависимости от модели

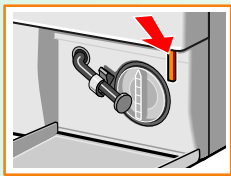

После появления тока выполнение программы продолжится. При необходимости извлечения белья дверцу загрузочного люка следует открыть нижеописанным способом:



Опасность ошпаривания!
 Раствор моющего средства и само белье могут быть горячими.
 Сначала дайте им остыть.
 Если барабан еще вращается, не пытайтесь просунуть руку внутрь него.
 Не открывайте дверцу загрузочного люка до тех пор, пока через стекло дверцы видна вода.

- Установите ручки выбора программ на **Выключено** и выньте вилку из розетки.
- Слейте раствор моющего средства -> Стр. 10.
- Потяните за приспособление для аварийной разблокировки с помощью подходящего инструмента и отпустите. После этого дверцу можно будет открыть.

Служба сервиса

Прежде чем вызвать специалистов сервисного центра, проверьте, пожалуйста, не сможете ли Вы устранить неполадки самостоятельно. -> Стр. 11; разделе Что делать, если

В случае вызова специалистов только для консультации Вам придется оплачивать вызов даже во время гарантийного срока.

Адрес ближайшего к Вам уполномоченного сервисного центра Вы сможете найти в прилагаемом перечне. Назовите, пожалуйста, сервисной службе номер изделия (E-Nr.) и заводской номер (FD) Вашей машины.

E-Nr. _____ FD _____

Номер изделия Заводской номер

Эти данные указаны:
 с внутренней стороны дверцы загрузочного люка* / на открытой крышке отсека для сервисного обслуживания* и на задней стороне стиральной машины.

*в зависимости от модели

Помогите, пожалуйста, специалистам сервисной службы избежать ненужных поездок, назвав правильно номер изделия и заводской номер Вашей машины. Тем самым Вам удастся сэкономить связанные с этим затраты.



Указания по безопасности

- Прочтите инструкции по эксплуатации и установке и все прочие информационные брошюры, прилагаемые к стиральной машине, и поступайте в соответствии с приведенными в них указаниями.
- Сохраните документацию в надежном месте на случай, если она позднее понадобится.

Опасность электрического удара

- Извлекайте вилку только за корпус, никогда не тяните за сетевой шнур!
- Никогда не вставляйте/извлекайте вилку мокрыми руками.

Опасность для жизни

- Для отслуживших свой срок бытовых приборов:
- Извлеките вилку из розетки.
 - Отрежьте сетевой шнур и уберите его вместе с вилкой подальше.
 - Сломайте замок дверцы загрузочного отверстия. В результате маленькие дети не смогут запереться в машине и подвергнуть тем самым свою жизнь опасности.

Опасность удушья

- Картонную упаковку, упаковочную пленку и прочие детали упаковки следует держать подальше от детей.

Опасность отравления

- Храните моющие средства и средства по уходу за бельем в недоступном для детей месте.

Взрывоопасность

- Вещи, предварительно обработанные чистящими средствами, содержащими растворители (напр., пятновыводителем/промывочным бензином), могут после загрузки в машину привести к взрыву. Поэтому перед стиркой в машине такие вещи следует тщательно выстирать вручную.

Опасность травмирования

- Дверца загрузочного отверстия может очень сильно нагреться.
- Осторожно при сливе горячего раствора моющего средства.
- Не вставляйте на стиральную машину.
- Не опирайтесь на открытую дверцу загрузочного отверстия.
- Не вставляйте руку в барабан машины, пока он еще вращается.

Параметры расхода

Программа	Опция ЗАГРЯЗНЕНИЕ	Загрузка	Электроэнергия**	Вода**	Продолжит. программы**
Хлопок 30 °C*	СИЛЬНОЕ ☹	8,0 кг	0,61 кВтч	80 л	2:12 ч
Хлопок 40 °C*	СИЛЬНОЕ ☹	8,0 кг	0,94 кВтч	80 л	2:12 ч
Хлопок 60 °C	СИЛЬНОЕ ☹	8,0 кг	1,65 кВтч	80 л	2:12 ч
Хлопок Эко °C*	СИЛЬНОЕ ☹	8,0 кг	1,36 кВтч	56 л	2:15 ч
Хлопок 90 °C	ЛЕГКОЕ ☺	8,0 кг	2,42 кВтч	94 л	2:00 ч
Синтетика 40 °C*	СИЛЬНОЕ ☹	3,5 кг	0,55 кВтч	53 л	1:12 ч
Синтетика 40 °C (можно использовать также качестве короткой программы)	ЛЕГКОЕ ☺	3,5 кг	0,54 кВтч	53 л	0:45 ч
Тонкое бельё/Шёлк -- (холодная)	ЛЕГКОЕ ☺	2,0 кг	0,03 кВтч	39 л	0:40 ч
Тонкое бельё/Шёлк 30 °C	ЛЕГКОЕ ☺	2,0 кг	0,20 кВтч	39 л	0:40 ч
Шерсть -- (холодная)	–	2,0 кг	0,07 кВтч	30 л	0:40 ч
Шерсть 30 °C	–	2,0 кг	0,17 кВтч	30 л	0:40 ч

* Для проверки задается программа с опцией **ЗАГРЯЗНЕНИЕ СИЛЬНОЕ** ☹ и устанавливается максимально возможное число оборотов центрифуги, как указано в действующей европейской нормативной документации под номером 60456.

** Приведенные в таблице значения параметров отличаются от фактических в зависимости от давления, жесткости и температуры подаваемой воды, температуры окружающей среды, вида, количества и степени загрязненности белья, используемого моющего средства, колебаний напряжения в сети и выбранных дополнительных функций.

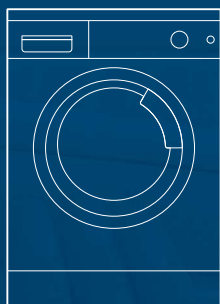

Стиральная машина ru

Инструкция по эксплуатации



BOSCH



Стиральную машину можно вводить в эксплуатацию только после прочтения данной Инструкции!
Прочтите также отдельную Инструкцию по установке.
Выполняйте указания по безопасности, приведенные на странице 13!