

DENON

ИНТЕГРАЛЬНЫЙ УСИЛИТЕЛЬ

PMA-1500AE

ИНСТРУКЦИЯ ПО ЭКСПЛУАТАЦИИ

ВАЖНАЯ ИНФОРМАЦИЯ ПО ОБЕСПЕЧЕНИЮ БЕЗОПАСНОСТИ



CAUTION
RISK OF ELECTRIC SHOCK
DO NOT OPEN



ОСТОРОЖНО: ВО ИЗБЕЖАНИЕ РИСКА ПОРАЖЕНИЯ ЭЛЕКТРИЧЕСКИМ ТОКОМ НЕ СНИМАЙТЕ КОЖУХ (ИЛИ ЗАДНЮЮ ПАНЕЛЬ). ВНУТРИ АППАРАТА НЕТ ДЕТАЛЕЙ И УЗЛОВ, РЕМОНТ КОТОРЫХ МОГ БЫ ВЫПОЛНЯТЬ ПОЛЬЗОВАТЕЛЬ. ДЛЯ РЕМОНТА АППАРАТА ОБРАЩАЙТЕСЬ К КВАЛИФИЦИРОВАННОМУ СЕРВИСНОМУ ПЕРСОНАЛУ.



Стреловидный символ молнии внутри равностороннего треугольника предназначен для предупреждения пользователя о наличии внутри корпуса аппарата неизолированных источников опасного напряжения, которое может обладать достаточной величиной для поражения электрическим током.



Восклицательный знак внутри равностороннего треугольника предназначен для предупреждения пользователя о наличии в технической литературе, прилагаемой к данному аппарату, важных инструкций по его эксплуатации и техническому (сервисному) обслуживанию.

● ДЕКЛАРАЦИЯ СООТВЕТСТВИЯ

Мы официально заявляем под нашу единоличную ответственность, что данный аппарат, к которому относится это заявление, соответствует следующим стандартам:

EN60065, EN55013, EN55020, EN61000-3-2 и EN61000-3-3.

Также соблюдаются требования Директив ЕЭС 72/23/ЕЕС, 89/336/ЕЕС и 93/68/ЕЕС.

ВНИМАНИЕ:

- Чтобы полностью отключить этот аппарат от электросети, отсоедините штепсель шнура питания от стенной розетки.
Установите аппарат таким образом, чтобы используемая вами стенная розетка была легкодоступной.

ЗАМЕЧАНИЯ ПО ЭКСПЛУАТАЦИИ

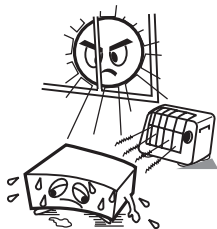

- Избегайте высоких температур. Если аппарат установлен в стойке, должно обеспечиваться достаточное рассеивание тепла.

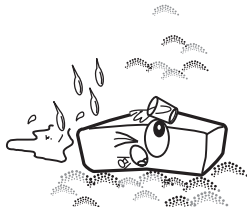

- Не устанавливайте аппарат в месте с высокой влажностью и не допускайте попадания на него воды и пыли.

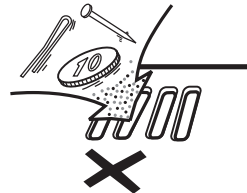

- Не допускайте попадания внутрь аппарата посторонних предметов.

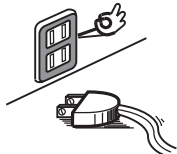

- Если вы не собираетесь пользоваться аппаратом длительное время, отсоединяйте шнур питания от сетевой розетки.



- Не допускайте попадания на аппарат инсектицидов, бензина и растворителей.



- Аккуратно обращайтесь со шнуром питания. При отсоединении шнура питания от розетки электросети беритесь за штепсель.



* (Для аппаратов с вентиляционными отверстиями)

- Не перекрывайте вентиляционные отверстия.



- Не разбирайте аппарат и никоим образом не пытайтесь его модифицировать.

ОСТОРОЖНО:

- Во избежание нарушения вентиляции аппарата не накрывайте вентиляционные отверстия такими предметами, как газеты, скатерти, занавески и т.п.
- Не помещайте на аппарат источники открытого пламени, например горящие свечи.
- Избавляясь от батареек, пожалуйста, делайте это в соответствии с законодательством об охране окружающей среды.
- Не допускайте попадания на аппарат воды и любой другой жидкости.
- Не помещайте на аппарат предметы, наполненные жидкостью, например вазы.

ЗАМЕЧАНИЕ О ВТОРИЧНОЙ ПЕРЕРАБОТКЕ ОТХОДОВ:

Упаковочные материалы данного изделия могут быть подвергнуты вторичной переработке и повторному использованию. Пожалуйста, избавляйтесь от всех материалов в соответствии с местными правилами вторичной переработки отходов. Избавляясь от данного аппарата, соблюдайте соответствующие местные правовые нормы.

Использованные батарейки нельзя просто выбрасывать или сжигать. Вы должны избавляться от них в соответствии с местными правовыми нормами в отношении химических отходов.



ПЕРЕДНЯЯ ПАНЕЛЬ

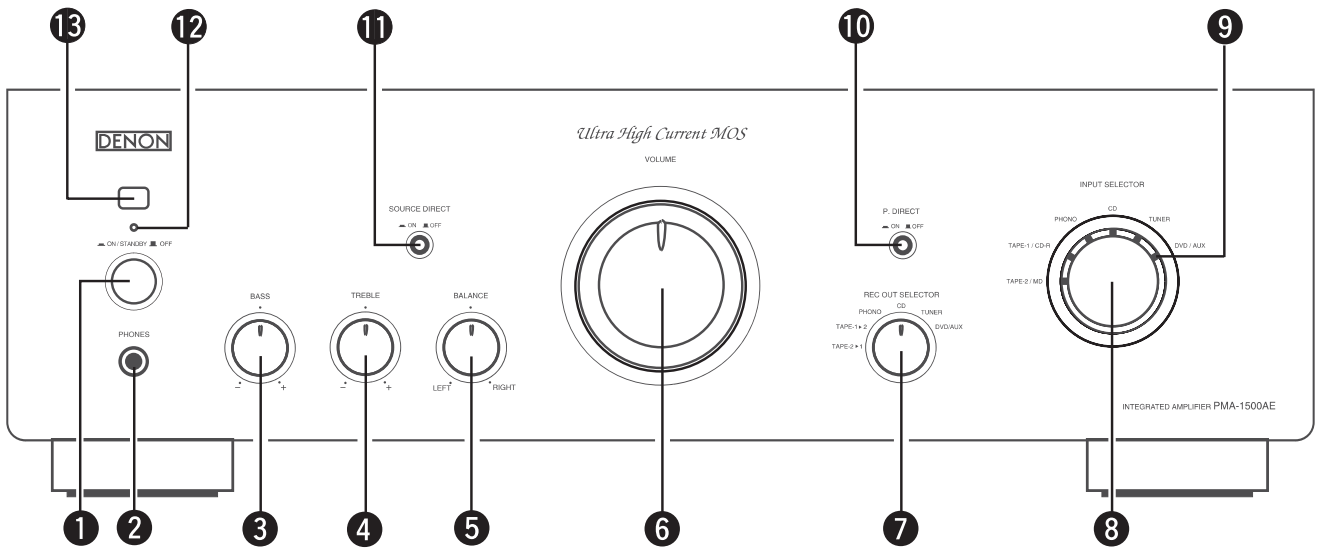

ЗАДНЯЯ ПАНЕЛЬ

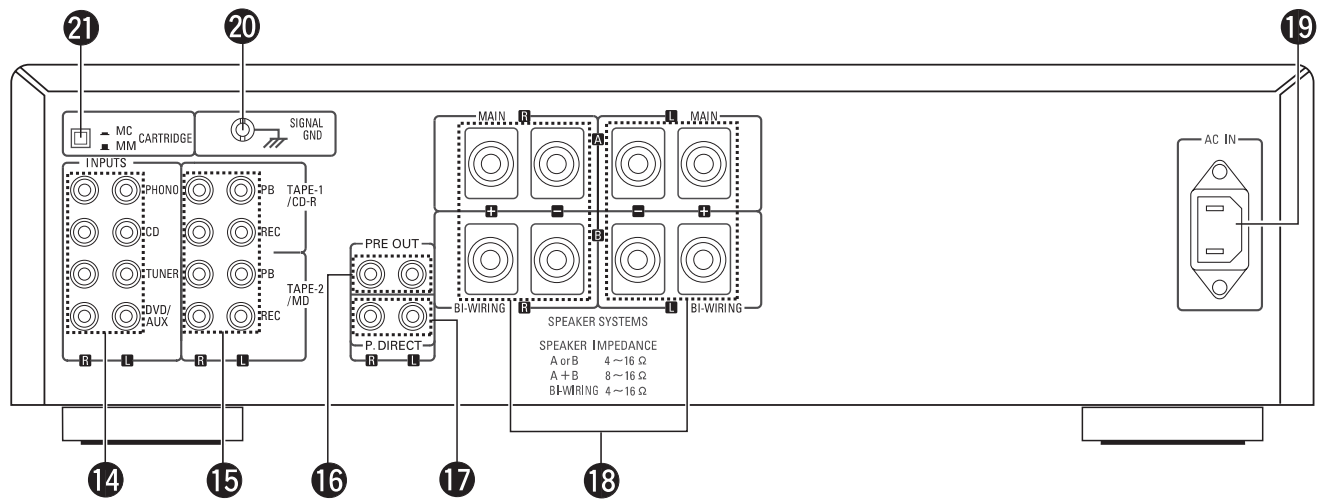

Введение

Благодарим вас за приобретение интегрального усилителя DENON PMA-1500AE. Этот замечательный компонент аудиосистемы разработан для того, чтобы обеспечивать превосходное звучание и исключительно высокую точность воспроизведения звука, записанного на ваших любимых аудионосителях. Поскольку данное изделие имеет огромное количество функций, рекомендуем вам перед его подключением и эксплуатацией внимательно прочесть эту инструкцию.

СОДЕРЖАНИЕ

Введение

Аксессуары	1
Что нужно знать перед эксплуатацией	1
Меры предосторожности при установке	2
Меры предосторожности при эксплуатации	2
Установка батареек	3
Диапазон действия пульта дистанционного управления	3
Названия и функции частей аппарата	
Передняя панель	4, 5
Задняя панель	5
Пульт дистанционного управления	6

Соединения

Подключение акустических систем	7
Подключение источников сигнала	8

Подготовка к эксплуатации

Проверка соединений	9
Установка регуляторов в требуемые положения	9
Воспроизведение звука от источника входного сигнала	9
Запись	10
Контроль выполняемой записи	10
Копирование с кассеты на кассету	10

Нахождение и устранение неисправностей	11
--	----

Технические характеристики	12
----------------------------------	----

Аксессуары

Убедитесь, что в упаковке, помимо основного блока аппарата, есть следующие комплектующие:

- (1) Инструкция по эксплуатации..... 1
- (2) Пульт дистанционного управления (RC-1022)..... 1
- (3) Батарейки типоразмера R03/AAA..... 2
- (4) Шнур питания..... 1
- (5) Список сервисных центров..... 1

Что нужно знать перед эксплуатацией

Прежде чем пользоваться аппаратом, прочтите следующую информацию:

- **Перемещение аппарата**
Во избежание коротких замыканий или повреждения соединительных кабелей перед любым перемещением аппарата отсоединяйте шнур питания от электросети и отсоединяйте от аппарата все кабели, которыми он подключен к другой аудиоаппаратуре.
- **Перед включением питания**
Еще раз убедитесь, что все соединения выполнены правильно и что нет никаких проблем со шнурами питания подключенных устройств. Выполняйте подключение или отключение соединительных кабелей только после установки выключателя питания аппарата в положение режима ожидания.
- **Храните эту инструкцию в надежном месте**
После прочтения данной инструкции положите ее и гарантийный талон на хранение в надежное место.
- **Иллюстрации в данной инструкции**
Имейте в виду, что с целью пояснения иллюстрации, приведенные в данной инструкции, могут отличаться от реального аппарата.

Меры предосторожности при установке

Если данный аппарат или любое другое электронное устройство, в котором применяются микропроцессоры, используется рядом с тюнером или телевизором, изображение на телеэкране может отображаться с помехами. Если это происходит, сделайте следующее:

- Установите данный аппарат как можно дальше от тюнера или телевизора.
- Проложите провода антенны, подключенной к тюнеру или телевизору, на удалении от шнура питания данного аппарата и входных/выходных соединительных кабелей.
- Появление помех в изображении особенно присуще использованию комнатных антенн или фидерных проводов с характеристическим сопротивлением 300 Ом. Рекомендуем использовать наружные антенны и коаксиальные кабели, рассчитанные на 75 Ом.

Примечание:

Для обеспечения рассеивания тепла не устанавливайте данный аппарат в предмете ограниченного объема, таком, как, например, книжный шкаф.

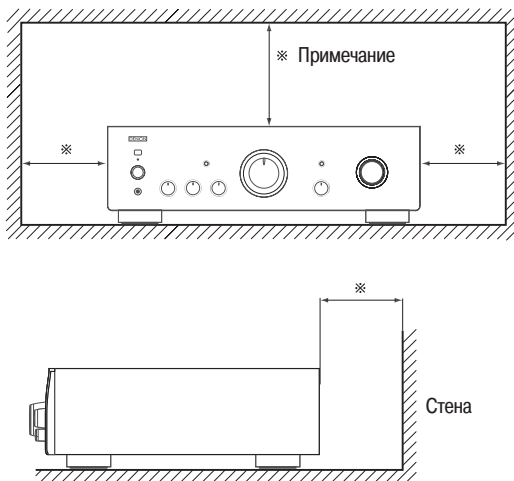

Меры предосторожности при эксплуатации

• Переключение источников входного сигнала при отсутствии подключений к входным разъемам

Если источники входного сигнала переключать в то время, когда к входным разъемам не подключены никакие устройства, может быть слышен щелчок. Если это происходит, то или поверните регулятор громкости «VOLUME» [Громкость] на основном блоке аппарата в минимальное положение, или подсоедините к входным разъемам другие компоненты аудиосистемы.

• Приглушение звука от разъемов «PRE OUT» и «SPEAKER SYSTEMS»

Разъемы «PRE OUT» [Выход предусилителя] и «SPEAKER SYSTEMS» [Акустические системы] оснащены контуром приглушения звука. По этой причине уровни выходных сигналов значительно снижаются на несколько секунд после включения питания аппарата либо изменения источника входного сигнала, режима пространственного звучания или любой другой настройки. Если в это время увеличить громкость, то она будет очень высокой после прекращения функционирования контура приглушения звука. Прежде чем регулировать громкость, всегда дожидайтесь отключения контура приглушения звука.

• При нахождении выключателя питания в положении «STANDBY» [Режим ожидания] на аппарат по-прежнему подается питание от сети переменного тока.

Пожалуйста, выключайте аппарат или отсоединяйте шнур питания от сетевой розетки, когда вы уезжаете из дома, например, в отпуск.

ПРИМЕЧАНИЯ:

1. Выключатель питания на основном блоке всегда должен находиться в положении включения.
2. Включайте и выключайте питание с пульта дистанционного управления.
3. Отсоединяйте шнур питания от сетевой розетки, если долго не будете пользоваться аппаратом.

ВНИМАНИЕ:

Если индикатор питания горит красным светом, это означает, что питание выключено с пульта дистанционного управления. Включите питание с пульта дистанционного управления.

Установка батареек

Прилагаемый пульт дистанционного управления предназначен для управления усилителем с удобного расстояния.

(1) Снимите крышку батарейного отсека на пульте дистанционного управления.

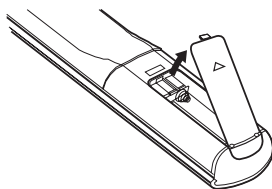

(2) Вставьте в пульт две батарейки в соответствии с метками полярности в батарейном отсеке.

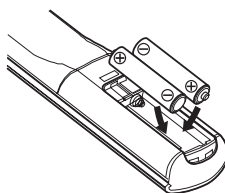

(3) Закройте крышку батарейного отсека.

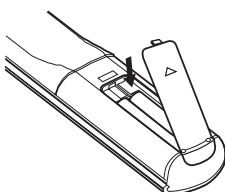

Замечания по использованию батареек

- В пульте RC-1022 используются батарейки типоразмера R03 (AAA).
- Батарейки нужно менять примерно раз в год, однако реальный срок их службы зависит от интенсивности использования пульта.
- Если в течение менее одного года со времени установки новых батареек пульт перестанет управлять усилителем с близкого расстояния, значит, настало время заменить батарейки.
(Прилагаемые батарейки предназначены только для проверки исправности пульта. Как можно скорее замените их новыми батарейками.)
- Вставляйте батарейки правильно, соблюдая метки полярности внутри батарейного отсека.
- Батарейки могут быть повреждены, и из них может вытечь электролит, поэтому:
 - Не устанавливайте новую батарейку вместе с использованной.
 - Не устанавливайте вместе батарейки разных типов.
 - Не замыкайте друг с другом противоположные полюса батареек, не подвергайте батарейки нагреву и воздействию открытого огня, не пытайтесь их разобрать.
- Если батарейки протекли, тщательно вытрите весь электролит из батарейного отсека сухой тряпочкой. После этого вставьте новые батарейки.

Диапазон действия пульта дистанционного управления

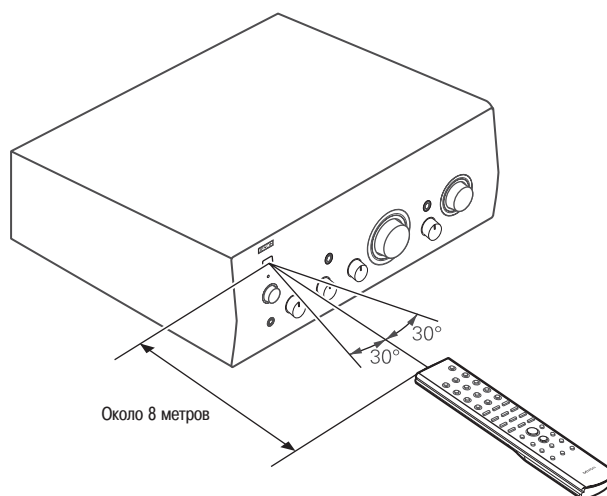

- Управляйте усилителем с пульта дистанционного управления, направляя пульт на датчик сигналов дистанционного управления на усилителе, как показано на рисунке выше.
- Пульт можно использовать с расстояния примерно до 8 метров по прямой. Однако это максимально возможное расстояние будет уменьшаться, если на пути сигнала находятся препятствия или пульт не направлен прямо на датчик сигналов дистанционного управления.

ПРИМЕЧАНИЯ:

- Не нажимайте одновременно кнопки управления на усилителе и пульте. Это вызовет нарушение нормальной работы аппарата.
- Работа пульта может стать менее эффективной или ошибочной, если на датчик инфракрасных сигналов дистанционного управления на усилителе падает сильный свет или между пультом и датчиком есть препятствия.
- Если вы управляете видеомэгагнитофоном, телевизором или другими компонентами с пультов дистанционного управления, не нажимайте управляющие кнопки на двух разных пультах одновременно. Это вызовет неправильное выполнение операций управления.

Вы можете управлять с этого удобного пульта не только интегральным усилителем PMA-1500AE, но и некоторыми моделями CD-проигрывателей, кассетных дек и тюнеров марки DENON.

Передняя панель

(1) Выключатель питания

- Когда выключатель питания находится в положении «ON», на аппарат подается питание. После включения питания с пульта дистанционного управления аппарату требуется несколько секунд, чтобы прогреться. Это вызвано наличием встроенного контура приглушения звука, устраняющего шумовые помехи при включении/выключении.

(2) Гнездо для наушников «PHONES» [Наушники]

- Это гнездо используется для подключения наушников. (При подключении наушников звук акустических систем отключается.)
- Во избежание нарушения слуха не задавайте чрезмерный уровень громкости при прослушивании через наушники.

(3) Регулятор «BASS» [Нижние частоты]

- Этот регулятор используется для изменения уровня нижних звуковых частот. Когда он установлен в центральное положение, амплитудно-частотная характеристика в диапазоне ниже 1000 Гц является сглаженной.
- Отдача на нижних частотах увеличивается при повороте регулятора из центрального положения вправо (↻) и уменьшается при его повороте влево (↺).

(4) Регулятор «TREBLE» [Верхние частоты]

- Этот регулятор используется для изменения уровня верхних звуковых частот. Когда он установлен в центральное положение, амплитудно-частотная характеристика в диапазоне выше 1000 Гц является сглаженной.
- Отдача на верхних частотах увеличивается при повороте регулятора из центрального положения вправо (↻) и уменьшается при его повороте влево (↺).

(5) Регулятор «BALANCE» [Баланс]

- Этот регулятор используется для изменения баланса между левым и правым каналами.
- Когда регулятор установлен в центральное положение, амплитуды сигнала обоих каналов усилителя совпадают. Если громкость в правом канале слишком низкая, поворачивайте регулятор вправо (↻). Если громкость в левом канале слишком низкая, поворачивайте регулятор влево (↺). Так вы добьетесь одинакового баланса левого и правого каналов.

(6) Регулятор «VOLUME» [Громкость]

- Этот регулятор задает общий уровень громкости. Поворачивайте регулятор вправо (↻) для увеличения громкости и влево (↺) для ее уменьшения.

(7) Переключатель «REC OUT SELECTOR» [Селектор выходов для записи]

- Используйте его для выбора источника выходного сигнала для записи на кассетную деку или аналогичное устройство.

«TAPE-2 ► 1» [Перезапись с деки 2 на деку 1]:

Устанавливайте регулятор в это положение для копирования записи с компонента, подключенного к разъемам «TAPE-2/MD», на компонент, подключенный к разъему «TAPE-1/CD-R».

«TAPE-1 ► 2» [Перезапись с деки 1 на деку 2]:

Устанавливайте регулятор в это положение для копирования записи с компонента, подключенного к разъемам «TAPE-1/CD-R», на компонент, подключенный к разъему «TAPE-2/MD».

«PHONO» [Проигрыватель грампластинок]:

Положение, используемое для записи с проигрывателя грампластинок.

«CD» [CD-проигрыватель]

Положение, используемое для записи с CD-проигрывателя.

«TUNER» [Тюнер]:

Положение, используемое для записи с тюнера.

«DVD/AUX» [DVD-проигрыватель/Дополнительное устройство]:

Положение, используемое для записи с компонента, подключенного к разъемам «DVD/AUX».

(8) Переключатель «INPUT SELECTOR» [Селектор входов]

- Используйте его для выбора источника входного сигнала. Когда выбран желаемый источник, светится соответствующий ему индикатор. За один раз можно выбрать только один из нижеперечисленных источников.

«TAPE-2/MD» [Дека 2/MD-рекордер]:

Устанавливайте регулятор в это положение при использовании кассетной деки или аналогичного устройства, подключенного к разъемам «TAPE-2/MD».

«TAPE-1/CD-R» [Дека 1/CD-рекордер]:

Устанавливайте регулятор в это положение при использовании кассетной деки или аналогичного устройства, подключенного к разъемам «TAPE-1/CD-R».

«PHONO» [Проигрыватель грампластинок]:

Устанавливайте регулятор в это положение при использовании проигрывателя грампластинок, подключенного к разъемам «PHONO».

Используйте переключатель «CARTRIDGE» [Головка звукоснимателя] для выбора чувствительности, соответствующей типу используемого звукоснимателя.

«CD» [CD-проигрыватель]

Положение, используемое для прослушивания звука от CD-проигрывателя или другого компонента, подключенного к разъемам «CD».

«TUNER» [Тюнер]:

Положение, используемое для прослушивания звука от тюнера диапазонов FM/AM или ТВ-тюнера, подключенного к разъемам «TUNER».

«DVD/AUX» [DVD-проигрыватель/Дополнительное устройство]:

Положение, используемое для прослушивания звука от проигрывателя видеодисков класса HiFi, ТВ-тюнера или кассетной деки, подключенной к разъемам «DVD/AUX».

(9) Индикатор входа

Светодиодный индикатор источника входного сигнала, выбранного с помощью переключателя «INPUT SELECTOR».

ПРИМЕЧАНИЕ:

Если кнопка «P. DIRECT» находится в положении «ON», индикатор входа не светится.

(10) Кнопка «P. DIRECT» (Power amp direct [Прямой выход на усилитель мощности])

«ON» [Вкл.]:

Выбраны разъемы «P. DIRECT», и индикатор входа выключен.

«OFF» [Выкл.]:

Воспроизводится звук от источника входного сигнала, выбранного с помощью переключателя «INPUT SELECTOR».

ПРИМЕЧАНИЕ:

Если выбраны разъемы «P. DIRECT», регулятор громкости данного аппарата не работает и громкость регулируется на компоненте, подключенном к этим разъемам.

(11) Кнопочный переключатель «SOURCE DIRECT» [Непосредственно от источника]

- Регуляторы «BASS» [Нижние частоты], «TREBLE» [Верхние частоты] и «BALANCE» [Баланс], если этот переключатель находится в положении «■ OFF» [Выкл.].
Если переключатель установлен в положение «■ ON» [Вкл.], вышеперечисленные регуляторы обходятся и входные сигналы подаются непосредственно на цепь регулирования громкости, за счет чего обеспечивается более качественный звук.

(12) Индикатор питания

- Когда выключатель питания установлен в положение «ON», светится индикатор питания.
Зеленое свечение индикатора: Питание включено
Красное свечение индикатора: Питание переключено в режим ожидания

(13) Датчик сигналов дистанционного управления

- Этот датчик принимает инфракрасные световые сигналы, передаваемые с беспроводного пульта дистанционного управления.
- При использовании пульта дистанционного управления направляйте его на этот датчик.

Задняя панель

(14) Разъемы «INPUTS» [Входы]

- Это входные разъемы для подключения CD-проигрывателя, проигрывателя грампластинок, AM/FM-тюнера, кассетной деки или других источников звука для воспроизведения.

ПРИМЕЧАНИЕ:

Разъемы «PHONO» [Проигрыватель грампластинок] оснащены короткозамыкающей заглушкой. Вынимайте эту заглушку, чтобы подключить проигрыватель грампластинок. Храните извлеченную заглушку в надежном месте, чтобы она не потерялась.

(15) Выходные разъемы «PB» [Воспроизведение] и «REC» [Запись]

- Это разъемы, на которые подаются выходные сигналы воспроизведения и записи. Они предназначены для подключения кассетных деки или аналоговых устройств.

(16) Разъемы «PRE OUT» [Выход предварительного усилителя]

- Используйте эти разъемы для дополнительного подключения усилителя мощности, сабвуфера со встроенным усилителем и т.п.
- Соедините эти разъемы с входными разъемами дополнительно подключенного усилителя мощности, активного сабвуфера и т.п.

(17) Разъемы «P. DIRECT» (Power amp direct [Прямой выход на усилитель мощности])

- Если источник сигнала подключен к этим разъемам, то уровень громкости усилителя мощности, которым при этом является данный аппарат, регулируется непосредственно на подключенном компоненте в обход регулятора громкости данного аппарата.

ПРИМЕЧАНИЕ:

Сигналы подаются на выход с разъемов «PRE OUT» даже при использовании наушников.
Если выбраны разъемы «P. DIRECT», сигналы на выход не подаются.

(18) Клеммы «SPEAKER SYSTEMS» [Акустические системы]

- Подключите к ним акустические системы.

(19) Гнездо подвода питания «AC IN» [Вход переменного тока]

- Подключите к нему прилагаемый шнур питания.
Не используйте никакой шнур питания, кроме прилагаемого.

(20) Разъем «SIGNAL GND» [Заземление сигнала]

- Подключите к нему заземляющий провод проигрывателя грампластинок.

ПРИМЕЧАНИЕ:

Этот разъем используется для уменьшения шумовых помех при воспроизведении звука от проигрывателя грампластинок и не обеспечивает заземление усилителя.

(21) Переключатель «CARTRIDGE» [Головка звукоснимателя]

- Установите этот переключатель в положение, соответствующее типу звукоснимателя, используемого на вашем проигрывателе грампластинок: «■ MM» [С подвижным магнитом] или «■ MC» [С подвижной катушкой].

Пульт дистанционного управления

- Пульт дистанционного управления RC-1022 может управлять CD-проигрывателями, кассетными деками и тюнерами производства DENON.
- Имейте в виду, что управление некоторыми моделями указанных аппаратов с этого пульта невозможно.

Блок усилителя

Секция функциональных кнопок

- Используйте эти кнопки для выбора источника воспроизводимого звука:
 - «PHONO» [Проигрыватель грампластинок]
 - «TAPE-1/CD-R» [Дека 1/CD-рекордер]
 - «TAPE 2/MD» [Дека 2/MD-рекордер]
 - «CD» [CD-проигрыватель]
 - «TUNER» [Тюнер]
 - «DVD/AUX» [DVD-проигрыватель/Дополнительное устройство]

Секция кнопок регулирования громкости

- «+»:
Когда нажата эта кнопка, регулятор «VOLUME» [Громкость] на основном блоке поворачивается по часовой стрелке и громкость увеличивается.
- «-»:
Когда нажата эта кнопка, регулятор «VOLUME» [Громкость] на основном блоке поворачивается против часовой стрелки и громкость уменьшается.

Кнопка «MUTING» [Отключение звука]

- Когда нажата эта кнопка, индикатор питания на основном блоке мигает красным светом и звук акустических систем отключен. После ее повторного нажатия режим отключения звука отменяется и индикатор питания непрерывно горит зеленым светом.

Блок тюнера

- Нажимая эти кнопки, переключайте предварительно настроенные радиостанции по возрастанию или убыванию их порядковых номеров.

ПРИМЕЧАНИЕ:

При использовании портативных CD-проигрывателей и некоторых других CD-проигрывателей DENON при кратковременном нажатии и последующем отпускании кнопки «<<<<» или «>>>>» задается режим автоматического поиска, а при удержании одной из этих кнопок в нажатом положении - режим ручного поиска.

ВНИМАНИЕ:

Некоторыми функциями PMA-1500AE можно управлять и с пультов дистанционного управления, прилагаемых к другим моделям интегральных усилителей DENON.

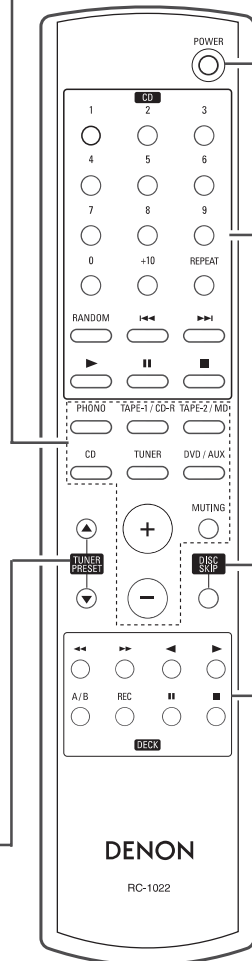

Кнопка «POWER» [Питание]

- Когда выключатель питания на основном блоке установлен в положение «ON/STANDBY» [Вкл./Режим ожидания], нажимайте эту кнопку для включения и выключения PMA-1500AE.
- Когда питание выключено с пульта дистанционного управления, индикатор питания на основном блоке горит красным светом, а индикатор входа выключен, указывая на то, что PMA-1500AE находится в режиме ожидания.
- Если выключатель питания на основном блоке установлен в положение «OFF» [Выкл.] после выключения питания с пульта дистанционного управления, то при повторной установке выключателя в положение «ON/STANDBY» PMA-1500AE переключается в рабочий режим.

Блок CD-проигрывателя

- Используйте эти кнопки для управления CD-проигрывателем, подключенным к PMA-1500AE.

- 0~9, +10 : Выбор номера трека
- REPEAT : Повторное воспроизведение
- RANDOM: Воспроизведение в случайном порядке
- «<<<<» : Автоматический поиск начала предыдущего трека
- «>>>>» : Автоматический поиск начала следующего трека
- ▶ : Воспроизведение
- ⏸ : Пауза
- : Остановка
- DISC SKIP: См. инструкцию по эксплуатации вашего CD-проигрывателя DENON.

Блок кассетной деки

- Используйте эти кнопки для управления кассетной декой, подключенной к PMA-1500AE.

- «<<<<» : Перемотка назад
- «>>>>» : Перемотка вперед
- ◀ : Воспроизведение в обратном направлении
- ▶ : Воспроизведение в прямом направлении
- A / B : Выбор деки A или B
- REC : Запись
- ⏸ : Пауза
- : Остановка

Соединения

ПРИМЕЧАНИЯ:

- Не подсоединяйте шнур питания к сетевой розетки, пока не выполните все остальные соединения.
- Убедитесь в правильности выполнения соединений левого и правого каналов.
- Вставляйте штекеры до упора. Неплотные соединения могут стать причиной шумовых помех.
- Имейте в виду, что размещение межблочных соединительных кабелей

вблизи шнуров питания или силовых трансформаторов может стать причиной гудения или иного шума.

- Входные разъемы «PHONO» [Проигрыватель грампластинок] имеют чрезвычайно высокую чувствительность, поэтому старайтесь не повышать громкость, если к этим разъемам не подключен межблочный соединительный кабель. Если кабель не подключен, вставьте в разъемы прилагаемую короткозамыкающую заглушку.

Подключение акустических систем

- Импеданс акустических систем
 - Для использования двух отдельных комплектов акустических систем А и В можно подключить акустические системы с импедансом (полным сопротивлением) от 4 до 16 Ом.
 - Для двухкабельного подключения акустических систем по схеме bi-wiring можно использовать АС, допускающие такое подключение, с импедансом от 4 до 16 Ом.
 - Имейте в виду, что для одновременного подключения двух комплектов АС (А + В) нужно использовать АС с импедансом от 8 до 16 Ом. Использование АС с импедансом, выходящим за пределы этого диапазона, может привести к повреждению. Также имейте в виду, что данный аппарат не оснащен переключателем для выбора одного из двух подключенных комплектов АС. Выходные разъемы «А» и «В» подключаются параллельно.
 - В случае подключения АС с другими импедансами может сработать схема защиты.
- Соединяйте акустическими кабелями клеммы усилителя с клеммами акустических систем с соблюдением полярности (+) с (+), (-) с (-). В случае несоблюдения полярности подключения АС будет ощущаться «провал» в центре звуковой панорамы и позиционирование различных инструментов будет нечетким, ухудшая стереозвук.
- При подключении АС позаботьтесь о том, чтобы оголенные жилы акустических кабелей не торчали из клемм и не соприкасались с другими клеммами, друг с другом или с задней панелью.
- Подключение акустических кабелей
 - (1) Срежьте изоляцию с конца кабеля.
 - (2) Скрутите оголенные жилы в жгут.
 - (3) Вывинтите зажим клеммы для подключения АС наружу, поворачивая его против часовой стрелки.
 - (4) Полностью вставьте скрученный из жил жгут в клемму и завинтите зажим клеммы, поворачивая его по часовой стрелке.

Схема защиты

Данный аппарат оснащен быстродействующей схемой защиты. Эта схема предохраняет внутренние цепи аппарата от повреждения сильными токами, возникающими в результате неполного подсоединения акустических кабелей к клеммам усилителя/АС или генерирования выходного сигнала коротким замыканием. Схема защиты отсекает выходной сигнал от акустических систем. В случае срабатывания схемы защиты обязательно выключите питание, проверьте и, если необходимо, исправьте соединения акустических кабелей с клеммами усилителя/АС. Затем снова включите питание. После приглушения звука в течение нескольких секунд соответствующим контуром аппарат будет работать нормально.

ПРИМЕЧАНИЕ:

Не прикасайтесь к клеммам для подключения АС при включенном питании. Это может вызвать поражение электрическим током.



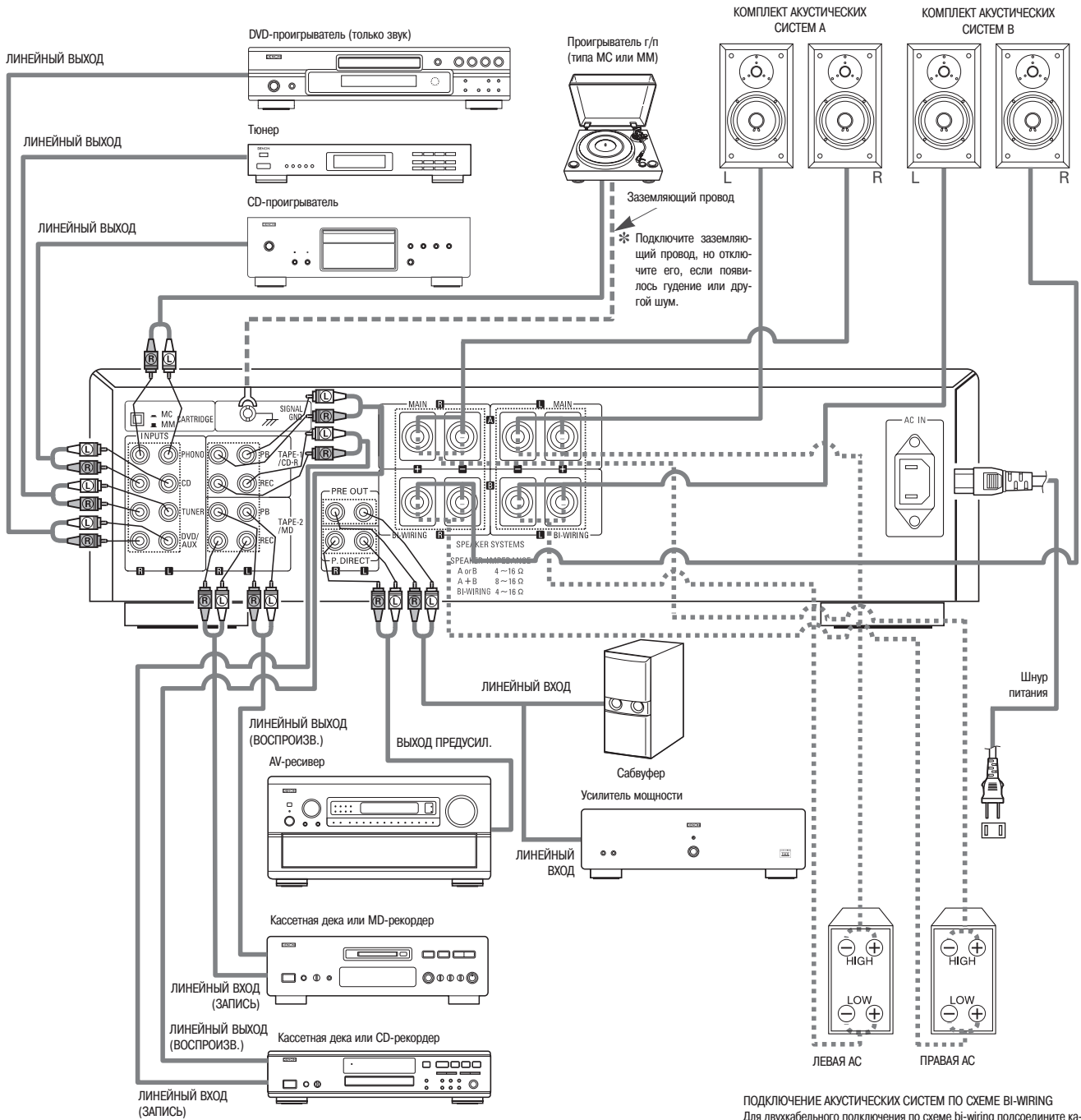

ПОДКЛЮЧЕНИЕ АКУСТИЧЕСКИХ СИСТЕМ ПО СХЕМЕ BI-WIRING
 Для двухкабельного подключения по схеме bi-wiring подсоедините к клеммам СЧ/ВЧ-диапазона «HIGH» на акустических системах к клеммам «А» (или «В») на усилителе, а клеммы НЧ-диапазона «LOW» на акустических системах - к клеммам «В» (или «А») на усилителе.

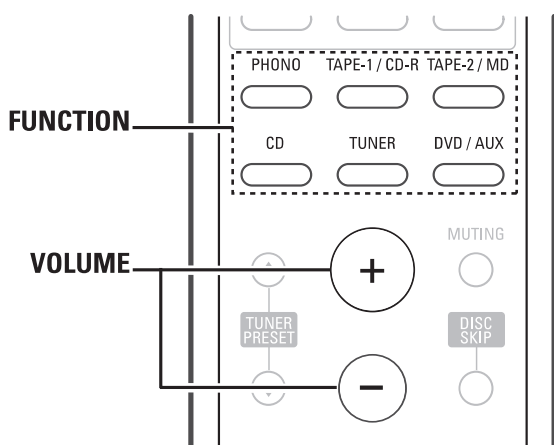
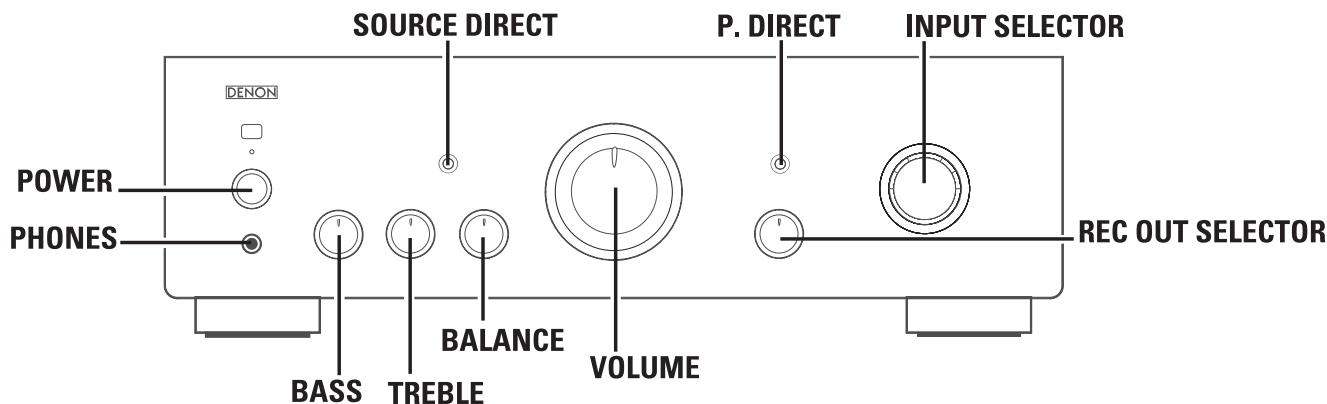

Воспроизведение звука от источника входного сигнала

1 Выберите источник входного сигнала для воспроизведения

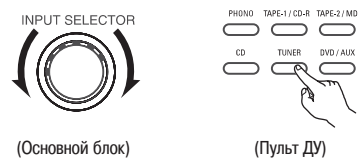

※ Если выбран компонент-источник «PHONO» [Проигрыватель грампластинок], выберите нажатием переключателя «CARTRIDGE» [Головка звукоснимателя] на задней панели основного блока опцию «MC» [С подвижной катушкой] или «MM» [С подвижным магнитом].

2 Включите воспроизведение на выбранном компоненте.

※ Более подробная информация о выполнении этой операции приведена в руководстве по эксплуатации компонента.

3 Поворачивая регуляторы «VOLUME», «BASS», «TREBLE» и «BALANCE» задайте приемлемые для вас громкость, настройки тембра и баланса.

ПРИМЕЧАНИЕ:
Если кнопку «P. DIRECT» установить в положение «ON» [Вкл.], то будут выбраны разъемы «P. DIRECT», а индикатор входа погаснет.

Подготовка к эксплуатации

■ Проверка соединений

- Убедитесь, что все кабели правильно подключены к разъемам на задней панели.
- Проверьте полярность (положительную и отрицательную) выполненных соединений и правильность разделения стереоканалов (кабель правой АС должен быть подключен к разъемам правого канала, а кабель левой АС - к разъемам левого канала).
- Проверьте правильность подключения межблочных соединительных кабелей.

■ Установка регуляторов в требуемые положения

- Поверните регулятор «VOLUME» [Громкость] против часовой стрелки в минимальное положение.
- Установите регуляторы «BASS» [Нижние частоты], «TREBLE» [Верхние частоты] и «BALANCE» [Баланс] в центральное положение.
- Установите переключатели «SOURCE DIRECT» [Непосредственно от источника] и «P. DIRECT» [Прямой выход на усилитель мощности] в положение «OFF» [Выкл.].

Выполнив вышеописанные проверки, включите питание. Через несколько секунд усилитель перейдет в состояние готовности.

Запись

1 Установите переключатель «**REC OUT SELECTOR**» [Селектор выходов для записи] в положение, соответствующее желаемому источнику выходного сигнала для записи.

2 Включите воспроизведение на выбранном источнике.

3 Включите запись.



ВОЗЬМИТЕ НА ЗАМЕТКУ

- В усилителе PMA-1500AE сигнал записи и сигнал, поступающий на акустические системы или наушники, подаются на выход по отдельным цепям, поэтому регуляторы тембра и громкости не оказывают никакого влияния на записываемый звук. Кроме того, поскольку функция записи выбирается при помощи переключателя «**REC OUT SELECTOR**», звук от свободного (незаписываемого) источника может воспроизводиться через акустические системы или наушники даже во время записи.

■ Контроль выполняемой записи

Запись можно прослушивать в процессе ее выполнения, если для записи и воспроизведения используется кассетная дека с тремя отдельными магнитными головками. Кассетная дека, в которой как для записи, так и для воспроизведения применяется одна обычная головка, не может использоваться для контроля выполняемой записи. Если записывающее устройство подключено к выходу «TAPE-1/CD-R», то при выборе источника входного сигнала «TAPE-1/CD-R» переключателем «**INPUT SELECTOR**» [Селектор входов] активируется специальный контур, позволяющий контролировать состояние записи.

■ Копирование с кассеты на кассету

Для копирования аудиоматериала с компонента, подключенного к разъемам «TAPE-1/CD-R», на компонент, подключенный к разъемам «TAPE-2/MD», установите переключатель «**REC OUT SELECTOR**» в положение «TAPE-1 ► 2». Для копирования аудиоматериала с компонента, подключенного к разъемам «TAPE-2/MD», на компонент, подключенный к разъемам «TAPE-1/CD-R», установите переключатель «**REC OUT SELECTOR**» в положение «TAPE-2 ► 1».

ПРИМЕЧАНИЕ:

- Этот усилитель имеет систему полного резервирования памяти установок. Это означает, что при включении питания переключатель «**INPUT SELECTOR**» устанавливается в режим, который был задан последним перед выключением питания.

Нахождение и устранение неисправностей

Прежде чем предполагать наличие той или неисправности аппарата, еще раз проверьте следующее:

1. Правильно ли выполнены соединения?
2. Используется ли аппарат в соответствии с инструкцией по эксплуатации?
3. Правильно ли используются акустические системы и другие подключенные компоненты?

При наличии какого-либо признака нарушения нормальной работы аппарата выполните проверки, указанные в приведенной ниже таблице. Если ни одна из этих проверок не устраняет проблему, то аппарат, возможно, неисправен. В этом случае немедленно отсоедините шнур питания от сетевой розетки электросети и обратитесь по месту приобретения аппарата или в авторизованный сервисный центр DENON.

	Признак	Возможная причина	Способ устранения
Общие проблемы при прослушивании компакт-дисков, грампластинок, кассет и радиопередач.	При нажатии на выключатель питания не загорается индикатор питания и не воспроизводится звук.	- Не подсоединен шнур питания.	- Проверьте, подсоединен ли шнур питания к аппарату и сетевой розетке.
	Индикатор питания светится, но нет звука.	- Неплотно подсоединены акустические кабели. - Переключатель «INPUT SELECTOR» или «P. DIRECT» установлен в неправильное положение. - Регулятор громкости «VOLUME» установлен на минимум.	- Подсоедините плотно. - Установите в правильное положение. - Задайте желаемый уровень громкости.
	Слышен звук только одного канала.	- Неплотно подсоединены акустические кабели. - Межблочные кабели неплотно подсоединены к входным разъемам. - Неправильно отрегулирован баланс левого и правого каналов.	- Подсоедините плотно. - Подсоедините плотно. - Задайте требуемый баланс регулятором «BALANCE».
	Уровни громкости при прослушивании радиопередач и грампластинок различаются.	- Различаются уровни выходного сигнала от тюнера и проигрывателя грампластинок.	- Подстройте уровень выходного сигнала тюнера под уровень выходного сигнала проигрывателя (если тюнер оснащен соответствующим регулятором).
	При воспроизведении звука от стереофонических источников перепутаны местами позиции инструментальных партий.	- Перепутаны левый и правый каналы при подключении акустических систем или внешних источников сигнала.	- Проверьте соединения левого и правого каналов.
Проблемы при воспроизведении грампластинок	При воспроизведении грампластинок слышно жужжание.	- Не подсоединен заземляющий провод проигрывателя грампластинок. - Кабель проигрывателя неплотно подсоединен к входным разъемам «PHONO». - Помехи от телевизора или видеоманитофона, находящегося рядом с проигрывателем.	- Подсоедините плотно. - Подсоедините плотно. - Измените место установки усилителя или телевизора/видеоманитофона.
	При увеличении громкости воспроизведения грампластинок появляется воющий звук.	- Проигрыватель и акустические системы установлены слишком близко друг от друга. - Пол недостаточно жесткий и легко вибрирует.	- Установите акустические системы как можно дальше от проигрывателя. - Используйте мягкие подстилки для поглощения вибраций, передаваемых от пола на акустические системы. Если к проигрывателю не прилагаются виброгасящие опоры, приобретите их в специализированном магазине.
	Звук искажен.	- Слишком мало давление иглы звукоснимателя. - Кончик иглы загрязнен. - Дефектная головка звукоснимателя.	- Отрегулируйте давление до нужного уровня. - Проверьте кончик иглы на отсутствие грязи. - Замените головку звукоснимателя.
Проблемы при использовании пульта дистанционного управления	Данный аппарат неправильно реагирует на команды пульта дистанционного управления.	- Разрядились батарейки. - Пульт находится слишком далеко от аппарата. - Между аппаратом и пультом есть препятствие. - Вы нажали не ту кнопку. - Перепутаны полюса (+) и (-) батареек.	- Замените батарейки новыми. - Управляйте аппаратом с пульта на более близком расстоянии. - Устраните препятствие. - Нажмите нужную кнопку. - Вставьте батарейки правильно.

Технические характеристики

■ СЕКЦИЯ УСИЛИТЕЛЯ МОЩНОСТИ

Номинальная выходная мощность:

Левый и правый каналы на нагрузке 8 Ом:

70 Вт + 70 Вт
(20 Гц - 20 кГц, при КНИ 0,07%)

на нагрузке 4 Ом:

140 Вт + 140 Вт
(по DIN, при 1 кГц и КНИ 0,7%)

Суммарный коэффициент нелинейных искажений:

0,01%
(-3 дБ при номинальной выходной мощности, на нагрузке 8 Ом) (1 кГц)

Входная чувствительность/Входной импеданс:

В режиме «P. DIRECT»: 0,84 В/47 кОм
Коэффициент усиления: 29 дБ

■ СЕКЦИЯ ПРЕДВАРИТЕЛЬНОГО УСИЛИТЕЛЯ

ФОНКОРРЕКТОР

Номинальный уровень

выходного сигнала: 150 мВ
(на разъемах «REC»)

Входная чувствительность/Входной импеданс:

Значение в круглых скобках () относится к входному импедансу, если переключатель «SOURCE DIRECT» находится в положении «ON».

«PHONO»: «MM»: 2,5 мВ/47 кОм
«MC»: 200 мкВ/100 Ом

«CD», «TUNER», «DVD/AUX», 125 мВ/47 кОм
«TAPE-1/CD-R», «TAPE-2/MD»: (125 мВ/12 кОм)

Отклонение АЧХ от стандарта RIAA:

«PHONO»: 20 Гц - 20 кГц ±0,5 дБ
Максимальный уровень входного сигнала:

«PHONO»
«MM»: 130 мВ/1 кГц
«MC»: 10 мВ/1 кГц

Номинальный уровень выходного сигнала:

«PRE OUT»: 0,84 мВ
(на входе «CD» 125 мВ)

※ Габариты указаны с учетом органов управления, разъемов и крышек.
(Ш) - ширина, (В) - высота, (Г) - глубина

● В целях модернизации аппарата его технические характеристики и функции могут быть изменены без предварительного уведомления.

■ ОБЩИЕ ХАРАКТЕРИСТИКИ

Отношение сигнал - шум (IHF «А» взвеш.):

«PHONO»
(входные разъемы замкнуты накоротко)
«MM»: 89 дБ
(при уровне входного сигнала 5 мВ)
(входные разъемы замкнуты накоротко)
«MC»: 74 дБ
(при уровне входного сигнала 5 мВ)
«SOURCE DIRECT»: «ON»
«CD», «TUNER», «DVD/AUX»,
«TAPE-1/CD-R», «TAPE-2/MD»: 108 дБ

Диапазон регулирования тембра:

НИЖНИХ ЧАСТОТ: 100 Гц ±8 дБ
ВЕРХНИХ ЧАСТОТ: 10 кГц ±8 дБ

■ ПРОЧИЕ ХАРАКТЕРИСТИКИ

Источник питания: Сеть переменного тока напряжением 230 и частотой 50 Гц

Потребляемая мощность: 305 Вт (по стандарту IEC)

Габариты: 434 (Ш) x 134 (В) x 410 (Г) мм

Масса без упаковки: 14,6 кг

■ ПУЛЬТ ДИСТАНЦИОННОГО УПРАВЛЕНИЯ (RC-1022)

Система дистанционного управления:

Инфракрасная импульсная система

Источник питания: Две сухие батарейки типоразмера R03 (AAA), генерирующие постоянный ток напряжением 3 В

Габариты: 49 (Ш) x 220 (В) x 21 (Г) мм

Масса: 120 г (с батарейками)