

# Valera+

## Type 639..

# Valera+

- GB Professional hair straightener
- D Professioneller Harglätter
- F Plaque de défrisage professionnelle
- I Piastra stiracapelli professionale
- E Plancha profesional alisadora de cabello
- NL Professionele straightener
- PT Placa profissional para esticar o cabelo
- NO Profesjonell strekkplate for hår
- SV Professionell plattång
- FI Ammattimainen hiusten suoristusrauta
- DA Professionel hårglatningsplade
- HU Professzionális hajformázó vas
- CS Profesionální žehlička na vlasy
- RO Placă profesională pentru întis părul
- PL Płyta zawodowa do wygładzania włosów
- EL Επαγγελματική πλάκα ισιώματος
- TR Profesyonel saç düzleştirici plaka
- UK Керамичн щипц з числовим керуванням
- RU Профессиональные щипцы для выпрямления волос
- SA صفيحة كوي (تمليس) الشعر الحرفية
- ZH 专业直发器

**DIGITAL CERAMIC NANOSILVER  
IONIC CERAMIC NANOSILVER**

Type 639.01

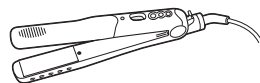

Distributed by  
Ligo Electric SA  
6853 Ligornetto  
Switzerland

Valera is a registered trademark of Ligo Electric S.A. - Switzerland

00060540

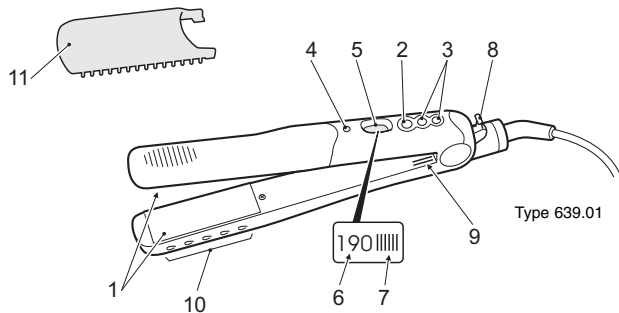

Type 639.01

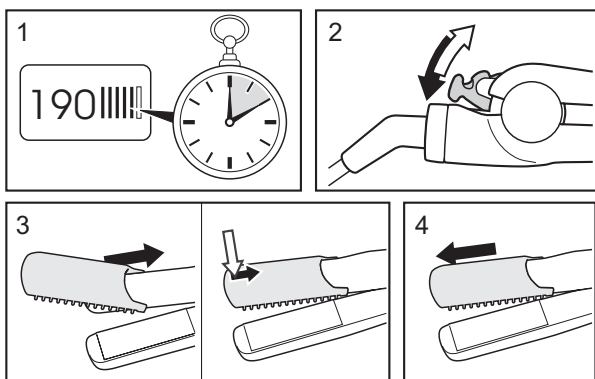

<b>ENGLISH</b> .....	<b>3</b>
<b>DEUTSCH</b> .....	<b>7</b>
<b>FRANCAIS</b> .....	<b>11</b>
<b>ITALIANO</b> .....	<b>15</b>
<b>ESPAÑOL</b> .....	<b>19</b>
<b>NEDERLANDS</b> .....	<b>23</b>
<b>PORTUGUES</b> .....	<b>27</b>
<b>NORSK</b> .....	<b>31</b>
<b>SVENKA</b> .....	<b>35</b>
<b>SUOMI</b> .....	<b>39</b>
<b>DANSK</b> .....	<b>43</b>
<b>MAGYAR</b> .....	<b>47</b>
<b>ČESKÝ</b> .....	<b>51</b>
<b>ROMÂNĂ</b> .....	<b>55</b>
<b>POLSKI</b> .....	<b>59</b>
<b>Ελληνικά</b> .....	<b>63</b>
<b>TÜRKÇE</b> .....	<b>67</b>
<b>УКРАЇНСЬКА</b> .....	<b>71</b>
<b>Русский</b> .....	<b>75</b>
<b>عربي</b> .....	<b>79</b>
<b>中文</b> .....	<b>82</b>

## English

### OPERATING INSTRUCTIONS

Mod. 639.01 - Ceramic hair straightener with digital control and ioniser

Please read these operating instructions carefully as they include important information on safety and how to use the equipment.

### WARNINGS



- Connect this unit to alternating current and check that the electricity supply voltage corresponds to that indicated on the rating plate of the unit.
- **Never use this unit in the bath or shower or near a basin filled with water.**
- **Never immerse this unit in water or other liquids.**
- **Do not put this unit down where it could fall into water or other liquids.**
- **Do not try to pull any electrical appliance out when it has fallen into water - disconnect the plug from the power socket immediately.**
- **If the appliance is used in a bathroom, the device must be removed from the power source after using, because it might be dangerous in the near of water. Also when the device is switched off.**
- **Make sure the unit is perfectly dry before using it.**
- **Prevent the hot surface on the unit from coming into contact with the face, neck or any other parts of the body. Use the unit, holding it by the handgrip.**
- For additional protection, the installation of a residual current device (RCD) having a rated residual operating current not exceeding 30mA is advisable in the electrical circuit supplying the bathroom. Ask your installer for advice.
- Allow the metal parts to cool down before touching them.
- Do not put the appliance on heat sensitive surfaces during use.
- After use always switch the unit off and remove the plug from the power supply socket. Do not pull on the wire to remove the plug from the power supply socket.
- Do not pull the plug out of the power supply socket when your hands are wet.
- Always allow the unit to cool before putting it away and never wrap the cord around the unit. From time to time, check that the cord has not been damaged.
- Prevent the cord from coming into contact with the metal parts while these are still hot.
- Use the unit on dry hair.
- Do not use this unit on wigs made with synthetic hair.

- Do not use your unit if it is not working properly, if it has fallen or if the cord is damaged. Never attempt to repair this electrical appliance yourself: instead, contact a qualified technician.
- If the supply cord is damaged, it must be replaced by the manufacturer, its service agent or a similarly qualified person in order to avoid a hazard.
- When the appliance is used in a bathroom, unplug it after use since the proximity of water presents a hazard even when the appliance is switched off.
- This appliance is not intended for use by persons (including children) with reduced physical, sensory or mental capabilities, or lack of experience and knowledge, unless they have been given supervision or instruction concerning use of the appliance by a person responsible for their safety.
- Warn children of the dangers of electrical equipment and inform them of the relevant safety standards. Never leave electrical equipment within reach of children.
- Children should be supervised to ensure that they do not play with the appliance.
- The elements used to pack the unit (plastic bags, cardboard box, etc.) must be kept out of reach of children as they are a potential danger to them.
- This unit must only be used for the purposes for which it is expressly intended. Any other use is to be considered improper and therefore dangerous. The manufacturer will not be held liable for any damage or injury deriving from improper or incorrect use.
- Do not use hair spray while the unit is turned on.
- Keep the plates clean and free of dust, hair spray, styling gel, etc.
- To avoid dangerous overheating, it is advisable to unwind the entire length of the cord.

### Important

**To guarantee additional protection it is recommended that the power supply system feeding the appliance be fitted with a differential switch with a trip current not greater than 30 mA. For further information, please contact a qualified electrician.**

### OPERATING INSTRUCTIONS

- |                                |   |
|--------------------------------|---|
| 1 Straightening plates         | 7 Timer Indicator                       |
| 2 ON/OFF Button                | 8 Safety lever                          |
| 3 Temperature selector buttons | 9 Air inlet grille (only mod. 639.01)   |
| 4 Ready indicator              | 10 Ion emission holes (only mod.639.01) |
| 5 Display                      | 11 Removable comb                       |
| 6 Set temperature              |   |

### Switching the unit on and Selecting the temperature

1. Insert the plug into the power socket.
2. Press and hold the ON/OFF button (2) for approximately 2 seconds. The display (5) will indicate the temperature (6).

3. Use the buttons (3) to select the temperature you require.
4. Before using the appliance, leave the plates to heat up until the indicator light (4) changes colour, from red to green, indicating that the set temperature has been reached.  
It is possible to select 4 different temperature levels:
  - 100°C for fine, straight hair
  - 130°C for fine, wavy hair
  - 160°C for thick hair
  - 190°C for thick, curly hair
5. Release the plates safety lever (8) (fig. 2).
6. To turn the unit off, press and hold the ON/OFF button (2) for approximately 2 seconds, then remove the plug from the power socket.

Important: never leave the appliance unattended when it is turned on.

This appliance has a safety timer that turns it off automatically 1 hour after it has been turned on; the time that has passed is indicated on the display (5) by 6 bars (7), which turn off progressively at intervals of approximately 10 minutes (fig. 1).

To turn the appliance on again, see “Switching the unit on” point 2.

## **OPERATING TIPS**

- Hair that has just been washed and dried can be styled better.
- The first few times you use this unit it is advisable to practice on small areas of your hair.

This appliance has been designed to straighten, smooth and set your hair, leaving it full of shine. To use the unit proceed as follows: Leave the unit to reach the required temperature.

Separate your hair into sections about 5 cm wide. Put one section at a time between the smoothing irons and close the irons by exerting force on the handles. Hold the other end of the unit with your free hand and slowly slide the irons through your hair from the roots to the ends. If necessary repeat this operation until the required effect is created. Leave your hair to cool before combing or brushing.

The appliance is fitted with a removable comb (11) which can be used to comb hair before it is straightened. In this way the hair does not break and is left more even, easier to comb and shinier. To fit the comb and remove it from the unit, see figures 3 and 4.

## **ION FUNCTION (only for model 639.01)**

This product also has the “ION” function, which is always active during operation. The appliance produces a flow of negative ions.

### **What are ions?**

Ions are electrically charged particles found in nature. Negatively charged ions help to purify the air by neutralising the positively charged ions that, by

contrast, reduce its quality by retaining in the atmosphere many polluting agents.

An abundance of negatively charged ions can be found after a thunder storm or at the seaside or in the mountains, close to waterfalls and waterways where the feeling of well-being is due to the increased presence of pure, natural, revitalising air.

#### **Improved hydration of hair**

Negatively charged ions help to maintain the proper hydration of your hair. In particular, they micronize the water particles present on newly-washed hair, enabling the stem to absorb more in order to restore the natural balance of your hair's humidity.

#### **Conditioning effect on the hair**

Improved hydration assists with the conditioning of your hair, has a regenerating effect and makes it softer and easier to comb, with greater volume and shine.

#### **No electrostatic charge or "fly away"**

Negatively charged ions help to reduce static electricity, the "fly away" effect and unwanted frizzles.

#### **CLEANING AND MAINTENANCE**

Always remove the plug from the power socket before beginning to clean the unit!

Leave the unit and any accessories used to cool down before cleaning.

This unit can be cleaned using a damp cloth, but it must never be immersed in water or any other liquid!

Make sure that the air inlet grills are not blocked with dust or dirt (only mod. 639.01).

**CE** This unit complies with the Electromagnetic Compatibility Directive 89/336/CEE and the Low Voltage Directive 73/23/CEE

## Deutsch

### BEDIENUNGSANLEITUNG

Mod. 639.01 - Keramik-Ionen-Haarglätter mit Digitalsteuerung

Lesen Sie die folgende Bedienungsanleitung bitte aufmerksam durch und verwahren Sie sie sorgfältig, da sie wichtige Informationen für Ihre Sicherheit und den korrekten Gebrauch des Gerätes enthält.

### HINWEISE



- Betreiben Sie das Gerät mit Wechselstrom und vergewissern Sie sich, dass die vorhandene Netzspannung mit der auf dem Typenschild angegebenen Spannung übereinstimmt.
- Verwenden Sie das Gerät niemals in der Badewanne, in der Dusche oder in der Nähe eines mit Wasser gefüllten Waschbeckens.
- Tauchen Sie das Gerät nicht in Wasser oder andere Flüssigkeiten.
- Legen Sie das Gerät nicht an einem Platz ab, von dem es ins Wasser oder andere Flüssigkeiten fallen könnte.
- Versuchen Sie nicht, ein in Wasser gefallenes Gerät wieder herauszunehmen, ohne vorher den Netzstecker gezogen zu haben.
- Wenn das Gerät in einem Badezimmer verwendet wird, ist nach Gebrauch der Stecker zu ziehen, da die Nähe von Wasser eine Gefahr darstellt, auch wenn das Gerät ausgeschaltet ist.
- Vergewissern Sie sich, dass das Gerät völlig trocken ist, bevor Sie es benutzen.
- Vermeiden Sie es, heiß gewordene Teile des Gerätes mit dem Gesicht, dem Hals oder anderen Körperteilen zu berühren. Fassen Sie das Gerät stets am Handgriff an.
- Lassen Sie die Metallteile erst abkühlen, bevor Sie sie berühren.
- Legen Sie das eingeschaltete Gerät nicht auf wärmempfindlichen Flächen ab.
- Schalten Sie das Gerät nach dem Gebrauch immer mit dem Schalter ab und ziehen Sie den Netzstecker aus der Steckdose. Ziehen Sie den Netzstecker nicht am Kabel aus der Steckdose.
- Ziehen Sie den Netzstecker nicht mit nassen Händen aus der Steckdose.
- Lassen Sie das Gerät immer erst abkühlen, bevor Sie es weglegen und wickeln Sie niemals das Kabel um das Gerät. Vergewissern Sie sich von Zeit zu Zeit, dass das Kabel nicht beschädigt ist.
- Vermeiden Sie, dass das Kabel mit noch heißen Metallteilen des Gerätes in Berührung kommt.
- Verwenden Sie das Gerät nur mit trockenem Haar.
- Verwenden Sie das Gerät nicht an Kunsthaarperücken.

- Verwenden Sie das Gerät keinesfalls, wenn es nicht einwandfrei funktioniert, hingefallen ist oder das Kabel beschädigt ist. Versuchen Sie nicht, das Elektrogerät selbst zu reparieren, sondern wenden Sie sich an einen Fachmann.
- Wenn die Anschlussleitung dieses Gerätes beschädigt wird, muss sie durch den Hersteller, seinen Kundendienst oder einer ähnlich qualifizierten Person ersetzt werden, um Gefährdungen zu vermeiden.
- Dieses Gerät ist nicht dafür bestimmt durch Personen (einschließlich Kinder), mit eingeschränkten physischen, sensorischen oder geistigen Fähigkeiten oder mangels Erfahrung und/oder mangels Wissen benutzt zu werden, es sei denn sie werden durch eine für ihre Sicherheit zuständige Person beaufsichtigt oder erhalten von ihr Anweisungen wie das Gerät zu benutzen ist.
- Weisen Sie Kinder in die potentielle Gefährlichkeit von Elektrogeräten und in die zu treffenden Sicherheitsvorkehrungen ein. Verwahren Sie Elektrogeräte stets außerhalb der Reichweite von Kindern.
- Kinder sollten beaufsichtigt werden, um sicherzustellen, dass sie nicht mit dem Gerät spielen.
- Entsorgen Sie die für Kinder potentiell gefährlichen Verpackungsteile des Gerätes (Plastiktüten, Karton usw.).
- Dieses Gerät darf nur für die Zwecke benutzt werden, für die es ausdrücklich bestimmt ist. Jede andere Verwendung ist als bestimmungsfremd und daher als gefährlich zu betrachten. Der Hersteller kann nicht für Schäden verantwortlich gemacht werden, die auf unsachgemäße oder falsche Verwendung zurückzuführen sind.
- Verwenden Sie keine Haarsprays, während das Gerät eingeschaltet ist.
- Halten Sie die Platten von Staub, Haarspray, Haargel usw. sauber.
- Wickeln Sie das Kabel ganz aus, da es sonst zu einer gefährlichen Überhitzung kommen kann.

### **Wichtig**

**Als zusätzlicher Schutz wird die Installation einer Fehlerstromschutzeinrichtung (RCD) mit einem Bemessungsauslösestrom von nicht mehr als 30 mA empfohlen. Lassen Sie sich von Ihrem Elektroinstallateur beraten.**

### **GEBRAUCHSANLEITUNG**

- |                           |   |
|---------------------------|---|
| 1 Glättplatten            | 7 Abschaltzeit-Anzeige                      |
| 2 Taste ON/OFF            | 8 Sicherungshebel                           |
| 3 Temperaturwahltasten    | 9 Luftansaugöffnung (nur Mod. 639.01)       |
| 4 Anzeige "Gerät bereit"  | 10 Ionenaustrittsöffnungen (nur Mod.639.01) |
| 5 Display                 | 11 Aufsteckkamm                             |
| 6 Eingestellte Temperatur |   |



Einschalten des Gerätes und Einstellen der Temperatur

1. Stecken Sie den Netzstecker in die Steckdose.
2. Halten Sie die Taste ON/OFF (2) ca. 2 Sekunden lang gedrückt. Auf dem Display (5) wird die Temperatur angezeigt (6).
3. Stellen Sie mit den Tasten (3) die gewünschte Temperatur ein.
4. Lassen Sie das Gerät zuerst aufheizen, bis die Leuchtanzeige (4) von Rot auf Grün umschaltet und damit anzeigt, dass die eingestellte Solltemperatur erreicht ist.  
 Sie können unter 4 verschiedenen Temperaturstufen auswählen:
  - 100°C für feines, glattes Haar
  - 130°C für feines, gewelltes Haar
  - 160°C für kräftiges Haar
  - 190°C für kräftiges, gekraustes Haar
5. Entsperren Sie den Sicherungshebel (8) der Platten (Abb. 2).
6. Zum Abschalten des Gerätes halten Sie die Taste ON/OFF (2) ca. 2 Sekunden lang gedrückt und ziehen dann den Netzstecker.

Wichtig: Lassen Sie das eingeschaltete Gerät niemals unbeaufsichtigt.

Dieses Gerät ist mit einer Sicherheitsabschaltung ausgestattet und wird nach einer Stunde automatisch abgeschaltet; die bereits verstrichene Zeit wird am Display (5) von 6 Balken (7) angezeigt, die im Abstand von ca. 10 Minuten verlöschen (Abb. 1).

Zum neuerlichen Einschalten des Gerätes siehe "Einschalten des Gerätes" Punkt 2.

### **NÜTZLICHE TIPPS**

- Die besten Resultate erzielen Sie mit frisch gewaschenem und trockenem Haar.
- Wenn Sie das Gerät die ersten Male benutzen, behandeln Sie am besten zunächst kleine Haarpartien.

Dieses Gerät dient zum Strecken, Glätten und Wellen der Haare und verleiht ihnen geschmeidigen Glanz. Benutzung des Gerätes: Warten Sie, bis das Gerät seine Betriebstemperatur erreicht hat. Teilen Sie das Haar in ca. 5 cm breite Strähnen. Legen Sie jeweils eine Strähne zwischen die Glättplatten und schließen Sie das Gerät, indem Sie die Griffe fest zusammendrücken. Halten Sie mit der freien Hand das andere Ende des Gerätes fest und ziehen Sie es langsam von den Haarwurzeln zu den Haarspitzen. Wiederholen Sie diesen Vorgang so oft, bis der gewünschte Effekt erreicht ist. Lassen Sie das Haar abkühlen, bevor Sie es kämmen oder bürsten.

Das Gerät ist mit einem Aufsteckkamm (11) ausgestattet, mit dem die Haare vor dem Glätten gekämmt werden können. Dadurch brechen die Haare nicht und werden besonders gleichmäßig geglättet, gut kämmbaar und seidig glänzend. Zum Aufstecken und Abnehmen des Kamms siehe Abb. 3 und Abb. 4.

### **FUNKTION ION (nur beim Modell 639.01)**

Dieses Gerät verfügt über eine Ionenfunktion die bei eingeschaltetem Gerät immer aktiv ist und einen negativen Ionenstrom erzeugt.

#### **Was sind Ionen?**

Ionen sind in der Natur vorhandene elektrisch geladene Teilchen. Die negativ geladenen Ionen helfen die Luft zu reinigen, indem sie die positiv geladenen Ionen unwirksam machen. Positiv geladene Ionen dagegen halten den grössten Teil der sich in der Luft befindenden Schmutzteilchen und tragen deshalb zur Luftverschmutzung bei.

Eine grosse Menge von Ionen mit negativer Ladung gibt es nach einem Gewitter, sowie am Meer oder in den Bergen, in der Nähe von Wasserfällen und Wasserläufen, wo man sich wohl fühlt, weil dort die Luft reiner, natürlicher und erfrischender ist.

#### **Idealer Feuchtigkeitszustand der Haare**

Negativ geladene Ionen helfen, dass die Haare ihren lebensnotwendigen Feuchtigkeitsgrad bewahren.

Die negativ geladenen Ionen micronisieren die Grösse der Wasserteilchen der nassen Haare, ermöglichen somit die Aufnahme einer grösseren Menge Wasser innerhalb des Haarschaftes und stellen den natürlichen Feuchtigkeitsgrad der Haare wieder her.

#### **Balsam Effekt**

Der höhere Feuchtigkeitsgrad macht die Pflege der Haare leichter, weil er sie weicher und daher leichter kämmbar macht und ihnen mehr Volumen und Glanz gibt.

#### **Keine elektrostatische Ladung oder hochstehende Haare.**

Die Ionen mit negativer Ladung helfen der statische Elektrizität, den "Fly-away-Effekt" (abstehende Haare) und die Kräuselungen der Haare zu reduzieren.

### **PFLEGE UND WARTUNG**

Ziehen Sie vor dem Reinigen des Gerätes immer den Netzstecker!

Lassen Sie das Gerät abkühlen, bevor Sie es reinigen.

Reinigen Sie das Gerät mit einem feuchten Tuch und tauchen Sie es niemals in Wasser oder andere Flüssigkeiten!

Vergewissern Sie sich, dass die Luftansaugöffnung nicht mit Staub oder durch andere Dinge verlegt sind (nur Mod. 639.01).

**CE** Dieses Gerät entspricht der europäischen Richtlinie 89/336/EWG zur elektromagnetischen Verträglichkeit und der Niederspannungsrichtlinie 73/23/EWG

## Français

### INSTRUCTIONS POUR L'UTILISATION

Mod. 639.01 - Fer à lisser céramique avec commande numérique et ioniseur

Nous vous prions de lire attentivement les instructions suivantes et de les conserver avec soin : elles contiennent des informations importantes en matière de sécurité et d'utilisation de l'appareil.

### AVERTISSEMENTS



- Reliez l'appareil à une prise de courant alternatif et contrôlez que la tension de réseau correspond à celle indiquée sur l'appareil.
- **N'utilisez jamais l'appareil dans la baignoire, sous la douche ou près d'un lavabo contenant de l'eau.**
- **Ne plongez jamais l'appareil dans l'eau ou autres liquides.**
- **Évitez de poser l'appareil dans un endroit d'où il pourrait tomber dans l'eau ou dans un autre liquide.**
- **Il est interdit de plonger la main dans l'eau pour récupérer l'appareil électrique. Détachez immédiatement la prise de courant.**
- **Vérifiez si l'appareil est parfaitement sec avant de l'utiliser.**
- **Évitez le contact des surfaces chaudes de l'appareil avec le visage, le cou ou d'autres parties du corps. Maniez l'appareil en le tenant par le manche.**
- **Laissez refroidir les pièces métalliques avant de les toucher.**
- Durant le fonctionnement, ne posez pas l'appareil sur des surfaces sensibles à la chaleur.
- Après l'emploi, éteignez toujours l'appareil et débranchez-le. Ne retirez pas la fiche de la prise de courant en tirant sur le cordon.
- Ne retirez pas la fiche de la prise de courant avec les mains mouillées.
- Laissez toujours l'appareil refroidir avant de le ranger et n'enroulez jamais le cordon autour de l'appareil. Contrôlez périodiquement que le cordon n'est pas endommagé.
- Évitez de mettre le cordon d'alimentation en contact avec les pièces en métal lorsque ces dernières sont encore chaudes.
- Utilisez l'appareil sur des cheveux secs.
- N'utilisez pas l'appareil sur des perruques à cheveux synthétiques.
- N'utilisez pas l'appareil s'il présente des anomalies, s'il est tombé ou si le cordon est endommagé. N'essayez pas de réparer vous-même l'appareil électrique ; adressez-vous à un technicien agréé.
- Cet appareil ne doit pas être utilisé par des personnes (y compris les enfants) ayant des capacités réduites physiques, sensorielles ou mentales.

les, ou dépourvues de connaissances spécifiques ou d'expérience, à moins qu'elles ne soient surveillées de manière appropriées ou pourvues d'instructions concernant l'utilisation de l'appareil par des personnes responsables de leur sécurité.

- Communiquez aux enfants les dangers qui peuvent dériver des appareils électriques et informez-les des normes de sécurité correspondantes. Ne laissez jamais les appareils électriques à la portée des enfants.
- Les enfants doivent être tenus sous contrôle pour s'assurer qu'ils n'utilisent pas l'appareil pour jouer.
- Les éléments
- Les éléments qui constituent l'emballage de l'appareil (sacs plastique, boîte en carton etc) ne doivent pas être laissés à portée des enfants car ils représentent une source de danger potentiel.
- Cet appareil ne doit être utilisé que pour l'emploi pour lequel il a été expressément conçu. Tout autre usage est impropre et donc dangereux. Le fabricant ne peut être considéré comme responsable des éventuels dommages dérivant d'un usage impropre et erroné.
- N'utilisez pas de laques ou autres produits pour cheveux lorsque l'appareil est en marche.
- Maintenez les plaques propres et exemptes de poussière, aérosols pour cheveux, gels coiffants, etc.
- Pour éviter toute surchauffe dangereuse, il est recommandé de dérouler entièrement le cordon d'alimentation.

### Important

**Pour garantir une protection supplémentaire, il est conseillé d'installer dans l'installation électrique alimentant l'appareil un interrupteur différentiel avec un courant d'intervention ne dépassant pas 30 mA. Contactez votre électrotechnicien de confiance pour tout renseignement complémentaire.**

### MODE D'EMPLOI

- |                                    |   |
|------------------------------------|---|
| 1 Fers à lisser                    |   |
| 2 Bouton ON/OFF                    | 8 Levier de sûreté                                  |
| 3 Boutons de sélection température | 9 Grilles d'aspiration air (mod. 639.01 uniquement) |
| 4 Témoin prêt à l'emploi           | 10 Grille d'émission ions (mod.639.01 uniquement)   |
| 5 Afficheur                        | 11 Peigne amovible                                  |
| 6 Température programmée           |   |
| 7 Témoin Minuteur                  |   |

### Allumage de l'appareil et Sélection de la température

1. Introduire la fiche dans la prise de courant.
2. Appuyer 2 secondes sur le bouton ON/OFF (2). L'afficheur (5) visualisera la température (6).
3. Utiliser les boutons (3) pour sélectionner la température choisie.
4. Avant d'utiliser l'appareil, laisser chauffer les plaques jusqu'à ce que le témoin (4) passe du rouge au vert pour indiquer qu'elles sont arrivées à la température sélectionnée.

Possibilité de choisir entre 4 niveaux de température:

- 100°C pour cheveux fins, lisses
  - 130°C pour cheveux fins, ondulés
  - 160°C pour cheveux épais
  - 190°C pour cheveux épais, frisés
5. Débloquer le levier de sûreté (8) des plaques (fig. 2).
  6. Pour éteindre l'appareil, appuyer 2 secondes sur le bouton ON/OFF (2) et débrancher l'appareil.

Important: ne laissez jamais l'appareil sans surveillance lorsqu'il est allumé.  
Cet appareil est doté d'un minuteur de sûreté qui l'éteint automatiquement s'il est allumé depuis 1 heure; le temps est signalé sur l'afficheur (5) par 6 barres (7) qui s'éteignent progressivement par intervalles de 10 minutes environ (fig. 1).

Pour remettre l'appareil en marche, voir "Allumage de l'appareil" point 2.

### CONSEILS POUR L'EMPLOI

- Les cheveux propres et secs permettent d'obtenir les meilleures coiffures.
- Lorsque vous utilisez l'appareil pour la première fois, exercez-vous sur quelques mèches et non sur toute la chevelure.

Cet appareil a été étudié pour lisser et coiffer vos cheveux en les rendant plus brillants. Pour utiliser l'appareil, procédez de la manière suivante : attendez que l'appareil ait atteint la température désirée. Séparer les cheveux en mèches de 5 cm environ de large. Placez une mèche à la fois entre les plaques lissantes et les refermer en serrant fortement le manche d'une main. Avec l'autre main, maintenez l'autre extrémité de l'appareil et faites glisser lentement les plaques sur les cheveux en partant de la racine jusqu'aux pointes. Si cela est nécessaire, répéter l'opération jusqu'à l'obtention de l'effet désiré. Laissez les cheveux refroidir avant de les peigner ou de les brosser.

L'appareil est doté d'un peigne amovible (11) qui permet de peigner les cheveux avant de les lisser. Ceci évite de casser les cheveux et les laisse plus

uniformes, plus dociles et brillants. Pour monter et ôter le peigne, voir fig 3 et 4.

### **FONCTION ION** (pour modèle 639.01 uniquement)

Cet appareil dispose de la fonction "ION" toujours active tant que l'appareil est en marche. L'appareil produit un flux de ions négatifs.

### **Que sont les ions ?**

Les ions sont des particules chargées électriquement présentes dans la nature. Les ions chargés négativement aident à purifier l'air en neutralisant les ions chargés positivement qui, au contraire, contribuent à sa détérioration en retenant dans l'atmosphère une grande partie des agents polluants. On relève une grande abondance d'ions avec charge négative après un orage ou bien à la mer ou à la montagne, à proximité de cascades et de cours d'eau, où l'on ressent des sensations de bien-être car l'air y est plus pur, naturel, revitalisant.

### **Meilleure hydratation des cheveux**

Les ions avec charge négative aident à préserver la juste hydratation des cheveux.

En effet, ils micronisent les particules d'eau présentes sur les cheveux que l'on vient de laver, en leur permettant d'en absorber une plus grande quantité de manière à rétablir l'équilibre d'humidité naturelle du cheveu.

### **Effet baume sur les cheveux**

L'hydratation favorise le conditionnement de vos cheveux; elle a un effet régénérant et les rend plus doux et faciles à peigner, plus volumineux et plus brillants.

### **Pas de charge électrostatique ou « fly away »**

Les ions avec charge négative aident à réduire l'électricité statique et l'effet « fly away » des cheveux (cheveux frisés) et les ondulations.

### **NETTOYAGE ET ENTRETIEN**

Débranchez l'appareil avant de le nettoyer !

Laisser refroidir l'appareil avant de le nettoyer.

Vous pouvez nettoyer votre appareil à l'aide d'un chiffon humide, mais ne le plongez jamais dans de l'eau ni dans tout autre liquide !

Assurez-vous que les grilles d'aspiration ne sont pas bouchées par la poussière ou autre (mod. 639.01 uniquement).

**CE** Cet appareil est conforme à la Directive de compatibilité Électromagnétique 89/336/CEE et à la Directive de Basse Tension 73/23/CEE

## Italiano

### ISTRUZIONI PER L'USO

Mod. 639.01 - Piastra stiracapelli ceramica con controllo digitale e ionizzatore

Leggere con attenzione le presenti istruzioni per l'uso e conservarle con cura: esse contengono informazioni importanti sulla sicurezza e sull'uso corretto dell'apparecchio.

### AVVERTENZE



- Collegare l'apparecchio a corrente alternata e controllare che la tensione di rete corrisponda a quella indicata nei dati di targa sull'apparecchio.
- Non usare mai l'apparecchio nella vasca da bagno, nella doccia o vicino ad un lavandino contenente acqua.
- Non immergere mai l'apparecchio nell'acqua o in altri liquidi.
- Non appoggiare l'apparecchio in un luogo da cui potrebbe cadere nell'acqua o in altro liquido.
- Non cercare di recuperare un apparecchio elettrico caduto nell'acqua: staccare subito la spina dalla presa di corrente.
- Se l'apparecchio viene utilizzato in un bagno, dopo l'uso estrarre la spina dalla presa di corrente poiché la vicinanza dell'acqua costituisce un pericolo anche quando questo è spento.
- Assicurarsi che l'apparecchio sia perfettamente asciutto prima di utilizzarlo.
- Evitare il contatto delle superfici calde dell'apparecchio con il viso, il collo o con altre parti del corpo. Maneggiare l'apparecchio tenendolo per l'impugnatura.
- Fare raffreddare le parti metalliche prima di toccarle.
- Durante il funzionamento non appoggiare l'apparecchio su superfici sensibili al calore.
- Dopo l'uso spegnere sempre l'apparecchio con l'interruttore e staccare la spina dalla presa di corrente. Non estrarre la spina dalla presa di corrente tirando il cavo.
- Non estrarre la spina dalla presa di corrente se si hanno le mani bagnate.
- Fare sempre raffreddare l'apparecchio prima di riporlo e non avvolgere mai il cordone intorno all'apparecchio. Periodicamente controllare che il cavo non sia danneggiato.
- Evitare che il cavo venga a contatto con le parti in metallo quando queste sono ancora calde.
- Utilizzare l'apparecchio su capelli asciutti.

- Non utilizzare l'apparecchio su parrucche con capelli di materiale sintetico.
- Non utilizzare il vostro apparecchio se presenta un'anomalia, se è caduto o se il cavo è danneggiato. Non cercare di riparare l'apparecchio elettrico da soli, bensì rivolgersi ad un tecnico autorizzato.
- Se il cavo di alimentazione è danneggiato deve essere sostituito dal costruttore o da un tecnico autorizzato.
- Questo apparecchio non può essere utilizzato da persone (inclusi i bambini) con ridotte capacità fisiche, sensoriali o mentali, o con mancanza di conoscenze specifiche o esperienza, a meno che non venga loro fornita una supervisione o istruzioni concernenti l'uso dell'apparecchio da parte di persone responsabili per la loro sicurezza.
- Avvertire i bambini dei pericoli che possono derivare dagli apparecchi elettrici ed informarli delle relative norme di sicurezza. Non lasciare mai gli apparecchi elettrici a portata di mano dei bambini.
- I bambini devono essere tenuti sotto controllo per assicurarsi che non utilizzino l'apparecchio per giocare.
- Gli elementi che costituiscono l'imballo dell'apparecchio (sacchetti di plastica, scatola di cartone, ecc.) non devono essere lasciati alla portata dei bambini in quanto potenziale fonte di pericolo.
- Questo apparecchio deve essere destinato solo all'uso per il quale è stato espressamente concepito. Ogni altro uso è da considerarsi improprio, quindi pericoloso. Il costruttore non può essere considerato responsabile per eventuali danni derivanti da uso improprio o erroneo.
- Non usare spray per capelli con l'apparecchio in funzione.
- Mantenere le piastre pulite e prive di polvere, spray per capelli, gel fissativi ,etc.
- Per evitare un surriscaldamento pericoloso, si raccomanda di svolgere il cavo di alimentazione per tutta la sua lunghezza.

### Importante

**Per garantire una protezione supplementare si consiglia di installare nell'impianto elettrico, con il quale viene alimentato l'apparecchio, un interruttore differenziale con una corrente di intervento non superiore a 30 mA. Per maggiori informazioni rivolgersi all'elettrotecnico di fiducia.**

### MODALITÀ D'USO

- |                               |   |
|-------------------------------|---|
| 1 Piastre stiranti            | 7 Indicatore Timer                                    |
| 2 Pulsante ON/OFF             | 8 Leva di sicura                                      |
| 3 Pulsanti di selezione temp. | 9 Griglia di aspirazione aria (solo mod. 639.01)      |
| 4 Indicatore pronto all'uso   | 10 Aperture di emissione degli ioni (solo mod.639.01) |
| 5 Display                     | 11 Pettine removibile                                 |
| 6 Temperatura impostata       |   |



### Accensione dell'apparecchio e Selezione della temperatura

1. Inserire la spina nella presa di corrente.
2. Tenere premuto il pulsante ON/OFF (2) per circa 2 secondi. Sul display (5) apparirà l'indicazione della temperatura (6).
3. Usare i pulsanti (3) per selezionare la temperatura desiderata.
4. Prima di utilizzare l'apparecchio, lasciare riscaldare le piastre fino a che il cambiamento di colore, da rosso a verde, dell'indicatore luminoso (4), non indicherà il raggiungimento della temperatura selezionata.  
È possibile scegliere tra 4 differenti livelli di temperatura:
  - 100°C per capelli fini, lisci
  - 130°C per capelli fini, ondulati
  - 160°C per capelli grossi
  - 190°C per capelli grossi, ricci
5. Sbloccare la leva di sicura (8) delle piastre (fig. 2).
6. Per spegnere l'apparecchio, tenere premuto il pulsante ON/OFF (2) per circa 2 secondi e disinserire la spina dalla presa.

### Importante: non lasciare l'apparecchio incustodito durante il suo funzionamento.

Questo apparecchio è dotato di un timer di sicurezza che lo spegne automaticamente dopo 1 ora dall'accensione; il tempo trascorso è segnalato nel display (5) da 6 barre (7) che si spengono progressivamente ad intervalli di circa 10 minuti (fig. 1).

Per accendere nuovamente l'apparecchio vedere "Accensione dell'apparecchio" punto 2.

### CONSIGLI PER L'USO

- Capelli appena lavati e asciugati permettono lo styling migliore.
- Le prime volte che si usa l'apparecchio è consigliabile esercitarsi su piccole aree della capigliatura.

Questo apparecchio è stato studiato per raddrizzare, lisciare e mettere in piega i vostri capelli conferendo ad essi maggiore brillantezza. Per utilizzare l'apparecchio operare come segue: lasciare che l'apparecchio raggiunga la temperatura desiderata. Separare i capelli in ciocche di ca. 5 cm di larghezza. Inserire una ciocca alla volta tra le piastre stiranti e richiudere le stesse stringendo con forza i manici. Con la mano libera tenere l'altra estremità dell'apparecchio e fare scivolare lentamente le piastre sui capelli partendo dalla radice fino alle punte. Se necessario ripetere l'operazione fino al raggiungimento dell'effetto voluto. Lasciare raffreddare i capelli prima di pettinare o spazzolare.

L'apparecchio è dotato di un pettine removibile (11) che permette di pettinare i capelli prima che vengano stirati. In questo modo i capelli non si spezzano e acquistano il massimo dell'uniformità, pettinabilità e lucentezza. Per montare e togliere il pettine dall'apparecchio vedi fig 3 e 4.

### **FUNZIONE ION (solo per il modello 639.01)**

Questo prodotto dispone della funzione "ION" sempre attiva durante il funzionamento. L'apparecchio produce un flusso di ioni negativi.

#### **Cosa sono gli ioni?**

Gli ioni sono particelle cariche elettricamente presenti in natura. Gli ioni carichi negativamente aiutano a purificare l'aria neutralizzando gli ioni carichi positivamente che, al contrario, contribuiscono al suo deterioramento trattengono nell'atmosfera gran parte degli agenti inquinanti.

Si rileva una grande abbondanza di ioni con carica negativa dopo un temporale oppure al mare o in montagna in prossimità di cascate e corsi d'acqua dove si percepiscono sensazioni di benessere perché si è presenza di aria più pura, naturale, rivitalizzante.

#### **Migliore idratazione dei capelli**

Gli ioni con carica negativa aiutano a preservare la giusta idratazione dei capelli.

Essi infatti micronizzano le particelle d'acqua, presenti sui capelli appena lavati, permettendone l'assorbimento di una maggiore quantità all'interno dello stelo, in modo da restaurare l'equilibrio di umidità naturale del capello.

#### **Effetto balsamo sui capelli**

La migliore idratazione favorisce il condizionamento dei vostri capelli, ha un effetto rigenerante e li rende più morbidi e facili da pettinare, con più volume e lucentezza.

#### **No carica elettrostatica o "fly away"**

Gli ioni con carica negativa aiutano a ridurre l'elettricità statica e l'effetto "fly away" dei capelli (capelli rizzati) e le increspature.

### **PULIZIA E MANUTENZIONE**

Prima di pulire l'apparecchio staccare sempre la spina dalla presa di corrente!

Lasciare raffreddare l'apparecchio prima di procedere alla sua pulizia.

Pulire il vostro apparecchio con un panno umido; non immergerlo mai nell'acqua o in qualsiasi altro liquido!

Assicurarsi che la griglia di aspirazione aria non sia ostruita da polvere o altro (solo mod. 639.01).



Questo apparecchio è conforme alla Direttiva di compatibilità Elettromagnetica 89/336/CEE e alla Direttiva di Bassa Tensione 73/23/CEE

## Español

### INSTRUCCIONES DE EMPLEO

Mod. 639.01 - Alisador con planchas de cerámica, control digital e ionizador

Lea con atención las siguientes instrucciones y consérvelas en un lugar seguro ya que contienen información importante sobre la seguridad y el uso correcto del aparato.

### ADVERTENCIAS



- Conecte el aparato a corriente alterna y controle que la tensión de red corresponda con la indicada en la placa de datos del mismo.
- No utilice nunca el aparato en la bañera, la ducha o cerca de un lavabo con agua.
- No sumerja nunca el aparato en agua ni en otros líquidos.
- No apoye el aparato en un lugar desde el cual pueda caer dentro de agua u otros líquidos.
- No intente agarrar un aparato eléctrico que esté dentro del agua: desenchúfelo inmediatamente de la toma de corriente.
- Antes de usar el aparato, controle que esté bien seco.
- Evite el contacto de las superficies calientes del aparato con el rostro, el cuello u otras partes del cuerpo. Utilice el aparato sujetándolo por la empuñadura.
- Deje enfriar las partes metálicas antes de tocarlas.
- Cuando el aparato esté en marcha, no debe apoyarlo sobre superficies sensibles al calor.
- Cuando termine de usar el aparato, apague el interruptor y desenchúfelo de la toma de corriente. No desenchufe el aparato tirando del cable de corriente.
- No desenchufe el aparato con las manos mojadas.
- Antes de guardar el aparato, déjelo enfriar; no enrolle nunca el cable eléctrico alrededor del aparato. Controle periódicamente que el cable no esté dañado.
- Evite que el cable toque las partes de metal cuando todavía estén calientes.
- Utilice el aparato en cabellos secos.
- No utilice el aparato en pelucas con cabellos sintéticos.
- No utilice el aparato si está averiado o se ha caído o si el cable está dañado. No intente reparar nunca el aparato. Si está averiado, tiene que llevarlo a un centro técnico autorizado.
- No deben utilizar este aparato personas (incluidos niños) con discapaci-

dad física, sensorial o mental; o bien, sin conocimientos específicos o experiencia, a menos que personas responsables de su seguridad les supervisen o proporcionen formación en el uso del aparato.

- Advierta a los niños sobre los peligros de usar aparatos eléctricos e infórmeles sobre las normas de seguridad. Mantenga cualquier aparato eléctrico fuera del alcance de los niños.
- Asegurarse de que los niños no juegan con el aparato.
- Los elementos del embalaje del aparato (bolsas de plástico, caja de cartón, etc.) no tienen que dejarse nunca al alcance de los niños ya que son peligrosos.
- Este aparato tiene que destinarse sólo a los usos para los cuales ha sido proyectado. Cualquier otro uso se considerará impropio y, por consiguiente, peligroso. El fabricante no se hace responsable de los posibles daños derivados de un uso impropio o erróneo.
- Se prohíbe usar cualquier tipo de spray con el aparato en marcha.
- Mantenga las planchas bien limpias y sin polvo, spray para cabellos, geles de fijación, etc.
- Para evitar recalentamientos peligrosos, se aconseja desenrollar completamente el cable de alimentación.

### Importante

**Para garantizar una protección suplementaria, se aconseja colocar en la instalación eléctrica de alimentación del aparato, un interruptor diferencial con una corriente de intervención que no supere los 30 mA. Para mayores informaciones, dirigirse al electrotécnico de confianza.**

### MODALIDADES DE USO

- |   |                                       |   |
|---|---------------------------------------|---|
| 1 | Planchas                              |   |
| 2 | Botón ON/OFF                          | 8 Palanca de seguridad                              |
| 3 | Botones para selección de temperatura | 9 Rejillas de aspiración de aire (sólo mod. 639.01) |
| 4 | Piloto listo para el uso              | 10 Rejillas de emisión de iones (sólo mod.639.01)   |
| 5 | Pantalla                              | 11 Peine extraíble                                  |
| 6 | Temperatura programada                |   |
| 7 | Piloto del temporizador               |   |

### Encendido del aparato y selección de temperatura

1. Conecte el enchufe en la toma de corriente.
2. Mantenga presionado el botón ON/OFF (2) durante 2 segundos hasta que en la pantalla (5) aparezca la temperatura (6).
3. Pulse los botones (3) para seleccionar la temperatura deseada.
4. Antes de usar el aparato, espere a que las planchas se calienten y el piloto (4), que indica el momento en que se alcanza la temperatura programada, cambie de rojo a verde.

Se pueden seleccionar 4 niveles de temperatura:

- 100 °C para cabellos finos y lisos
- 130 °C para cabellos finos y ondulados
- 160 °C para cabellos gruesos
- 190 °C para cabellos gruesos y rizados

5. Desbloquee la palanca de seguridad (8) de las planchas (fig. 2).
6. Para apagar el aparato, mantenga presionado el botón ON/OFF (2) durante 2 segundos y desconecte el enchufe de la toma de corriente.

### **Importante:**

#### **no deje el aparato sin vigilancia mientras está funcionando**

Este aparato posee un temporizador de seguridad que se encarga de apagarlo de forma automática cuando lleva una hora encendido. Las 6 barras (7) de la pantalla (5) se apagan de forma progresiva, una cada 10 minutos (fig. 1), para indicar el tiempo transcurrido.

Para volver a encender el aparato, consulte el punto 2 del apartado de "Encendido del aparato".

### **CONSEJOS DE USO**

- Los cabellos recién lavados y secados facilitan el moldeado.
- Cuando utilice el aparato por primera vez, practique en áreas pequeñas de cabellos.

Este aparato ha sido estudiado para alisar, peinar y dar brillo al cabello.

Para utilizar el aparato: espere a que alcance la temperatura deseada. Separe los cabellos en mechones de 5 cm de anchura. Introduzca un mechón a la vez entre las planchas para alisar y ciérrelas apretando los mangos con fuerza. Con la mano libre, sujete el otro extremo del aparato y deslícelo lentamente por los cabellos desde la raíz hasta las puntas. Si es necesario, repita las operaciones hasta lograr los resultados deseados. Antes de peinar o cepillar los cabellos, déjelos enfriar.

El aparato posee un peine extraíble (11) para peinar el cabello antes de alisarlo. De esta forma el cabello no se rompe, es fácil de peinar y adquiere brillo y uniformidad. Para montar y desmontar el peine, consulte las figs 3 y 4.

### **FUNCION ION** (sólo modelo 639.01)

La función "ION" del aparato permanece activada de forma constante durante el funcionamiento, generando un flujo de iones negativos.

### **Qué son los iones?**

Los iones son partículas con carga eléctrica existentes en la naturaleza. Los iones con carga negativa, ayudan a purificar el aire, neutralizando los iones con carga positiva, que en cambio contribuyen a su deterioro, al retener en la atmósfera gran parte de los agentes contaminantes.

Se detecta una gran abundancia de iones con carga negativa tras una tormenta, o a orillas del mar, o en el monte en proximidad de cascadas y cursos de agua, donde se perciben sensaciones de bienestar, porque nos encontramos en presencia de aire más puro, natural y revitalizante.

### **Mejor hidratación del pelo**

Los iones con carga negativa ayudan a preservar la correcta hidratación del pelo.

En efecto, éstos micronizan las partículas de agua presentes en el pelo recién lavado, permitiendo la absorción de una mayor cantidad de ellos hasta el interior del tallo, restableciendo el equilibrio de humedad natural del cabello.

### **Efecto suavizante en el pelo**

Esta mejor hidratación favorece el acondicionamiento de su pelo, tiene un efecto regenerador y lo hace más suave y fácil de peinar, con más volumen y brillo.

### **No produce carga electrostática o "fly away"**

Los iones con carga negativa ayudan a reducir la electricidad estática y el efecto "fly away" (cabellos erizados) y encrepado del pelo.

## **LIMPIEZA Y MANTENIMIENTO**

Siempre que desee limpiar el aparato, desenchúfelo.

Espere a que el aparato se enfríe antes de limpiarlo.

Limpie el aparato con un paño húmedo. No lo sumerja nunca en agua ni en cualquier otro líquido.

Asegúrese de que las rejillas de aspiración no estén obstruidas por el polvo u otros objetos (sólo mod. 639.01).

**CE** Este aparato es conforme con la directiva de compatibilidad electromagnética 89/336/CEE y con la directiva de baja tensión 73/23/CEE.

## Nederlands

### GEBRUIKSAANWIJZINGEN

Mod. 639.01 - Keramische straightener met digitale bediening en ionengenerator

Lees deze handleiding zorgvuldig en bewaar hem goed: deze bevat belangrijke informatie over de veiligheid en het correcte gebruik van het apparaat.

### RICHTLIJNEN



- Sluit het apparaat aan op wisselstroom en controleer of de netspanning overeenkomt met de spanning die op het typeplaatje van het apparaat staat aangegeven.
- **Gebruik het apparaat nooit in het bad, onder de douche of dichtbij een wastafel waar water in staat.**
- **Dompel het apparaat nooit onder in water of andere vloeistoffen.**
- **Leg het apparaat nooit op een plek waar het gemakkelijk in water of andere vloeistoffen kan vallen.**
- **Probeer nooit een elektrisch apparaat dat in het water is gevallen, eruit te halen: trek meteen de stekker uit het stopcontact.**
- **Controleer voor gebruik van het apparaat of het goed droog is.**
- **Zorg ervoor dat de warme delen van het apparaat niet in aanraking komen met het gezicht, de hals of andere delen van het lichaam. Houd het apparaat aan de handgreep vast.**
- **Laat de metalen delen eerst afkoelen voordat u ze aanraakt.**
- Plaats het apparaat tijdens het gebruik niet op oppervlakken die niet hittebestendig zijn.
- Schakel het apparaat na gebruik altijd uit met de schakelaar en haal de stekker uit het stopcontact. Trek niet aan de kabel wanneer u de stekker uit het stopcontact haalt.
- Trek de stekker niet met natte handen uit het stopcontact.
- Laat het apparaat altijd afkoelen voordat u het opbergt en wikkel het snoer nooit om het apparaat. Controleer regelmatig of de kabel niet beschadigd is.
- Laat de kabel niet met de metalen delen in aanraking komen als deze nog warm zijn.
- Gebruik het apparaat met droog haar.
- Gebruik het apparaat niet bij pruiken met haren van synthetisch materiaal.
- Gebruik uw apparaat niet als het niet goed werkt, als het gevallen is of als de kabel beschadigd is. Probeer het elektrische apparaat niet zelf te repareren, maar wend u tot een bevoegde technicus.
- Dit apparaat mag niet gebruikt worden door personen (met inbegrip van

kinderen) met beperkte lichamelijke, sensorische of verstandelijke vermogens, of met gebrek aan specifieke kennis of ervaring, tenzij zij toezicht krijgen of instructies met betrekking tot het gebruik door personen die verantwoordelijk zijn voor hun veiligheid.

- Waarschuw kinderen voor de gevaren die elektrische apparaten met zich meebrengen en geef ze informatie over de desbetreffende veiligheidsvoorschriften. Houd elektrische apparaten buiten het bereik van kinderen.
- Kinderen moeten in de gaten gehouden worden om te garanderen dat ze het apparaat niet als speelgoed gebruiken.
- Houd de verschillende delen van de verpakking van het apparaat (zoals plastic zakjes, kartonnen doos etc...) buiten het bereik van kinderen, omdat zij een mogelijke bron van gevaar vormen.
- Dit apparaat mag uitsluitend gebruikt worden voor de doeleinden waarvoor het uitdrukkelijk is ontworpen. Ieder ander gebruik is oneigenlijk, en dus gevaarlijk. De fabrikant is niet aansprakelijk voor eventuele schade die het gevolg is van oneigenlijk of onjuist gebruik.
- Gebruik geen haarsprays bij een ingeschakeld apparaat.
- Houd de elementen goed schoon, vrij van stof, haarsprays, haargels, enz.
- Om gevaar voor oververhitting te voorkomen, raden wij u aan de voedingskabel over de gehele lengte uit te rollen.

### **Belangrijk**

**Voor extra veiligheid raden wij u aan om de elektrische installatie, waarmee het apparaat gevoed wordt te voorzien van een aardlekschakelaar met een stroomsterkte van niet meer dan 30 mA. Neem voor meer informatie contact op met uw elektrotechnicus.**

### **GEBRUIK**

- |                                     |                        |
|-------------------------------------|------------------------|
| 1 Stijlelementen                    |                        |
| 2 Aan/uit-knop                      | 8 Veiligheidshendel    |
| 3 Temperatuurkeuzeknop              | 9 Luchtaanzuigroosters |
| 4 Controlelampje klaar voor gebruik | (alleen mod. 639.01)   |
| 5 Display                           | 10 Ionenafigterrooster |
| 6 Ingestelde temperatuur            | (alleen mod.639.01)    |
| 7 Timerindicator                    | 11 Verwijderbare kam   |

### **Inschakelen van het apparaat en keuze van de temperatuur**

1. Steek de stekker in het stopcontact.
2. Houd de ON/OFF-knop (2) gedurende ongeveer 2 seconden ingedrukt. Op het display (5) verschijnt de aanwijzing van de temperatuur (6).
3. Met de toetsen (3) kunt u de gewenste temperatuur instellen.
4. Voordat u het apparaat gebruikt, de elementen laten opwarmen totdat de kleur van het controlemapje (4) van kleur verandert (van rood naar groen)



aangeeft dat de gekozen temperatuur is bereikt.

U kunt kiezen tussen 4 verschillende temperatuurinstellingen:

- 100°C voor fijn, steil haar
- 130°C voor fijn, golvend haar
- 160°C voor dik haar
- 190°C voor dik, krullend haar

5. Ontgrendel de veiligheidshendel (8) van de elementen (afb. 2).

6. Om het apparaat uit te schakelen de ON/OFF-knop (2) gedurende ongeveer 2 seconden ingedrukt houden en de stekker uit het stopcontact trekken.

Belangrijk: laat het apparaat als het in werking is gesteld, niet onbewaakt achter.

Dit apparaat is voorzien van een beveiligingstimer die het apparaat automatisch 1 uur na het inschakelen uitschakelt; de verstreken tijd wordt weergegeven op het display (5) met 6 streepjes (7) die na elkaar met tussenpozen van ongeveer 10 minuten uitgaan (afb. 1).

Zie "Inschakelen van het apparaat", punt 2, om het apparaat opnieuw in te schakelen.

#### **ADVIEZEN VOOR HET GEBRUIK**

- Net gewassen en gedroogd haar kan beter in model worden gebracht.
- De eerste keren dat u het apparaat gebruikt, is het raadzaam met kleine haarlokken te oefenen.

Dit apparaat is ontworpen voor het recht stylen, in model brengen en glanzender maken van uw haar. Ga als volgt te werk om het apparaat te gebruiken: laat het apparaat op de gewenste temperatuur komen. Verdeel het haar in lokken van ongeveer 5 cm breed. Steek één lok per keer tussen de elementen en sluit ze door de handgrepen met kracht samen te knijpen. Houd met de vrije hand het andere uiteinde van het apparaat vast en laat de elementen langzaam vanaf de wortels tot de punten over het haar glijden. Herhaal deze handeling zo nodig totdat u het gewenste resultaat heeft bereikt. Laat het haar afkoelen voordat u het kamt of borstelt.

Het apparaat is voorzien van een verwijderbare kam (11) waarmee u het haar kunt kammen voordat u het in model brengt. Op die manier breken de haren niet en verkrijgen ze de maximale uniformiteit, kambaarheid en glans. Zie afb 3 en 4 voor het plaatsen en verwijderen van de kam.

#### **ION-FUNCTIE** (alleen bij model 639.01)

Dit apparaat beschikt over de "ION"-functie die tijdens de werking altijd actief is. Het apparaat produceert een negatieve ionenstroom.

### **Wat zijn dat, ionen?**

Ionen zijn elektrisch geladen deeltjes die in de natuur aanwezig zijn. De negatief geladen ionen helpen de lucht te zuiveren door de positieve ionen te neutraliseren, die er juist toe bijdragen de kwaliteit van de lucht te verslechteren doordat ze een groot deel van de verontreinigende deeltjes in de atmosfeer vasthouden.

Grote hoeveelheden negatief geladen ionen kunt u waarnemen na een onweersbui, aan zee of in de bergen vlakbij watervallen en riviertjes, waar u een gevoel van welzijn krijgt doordat u zich in zuiverdere, natuurlijkere, revitaliserende lucht bevindt.

### **Betere hydratatie van het haar**

De negatief geladen ionen dragen bij aan een goede hydratatie van het haar. Ze microniseren de waterdeeltjes op het gewassen haar, waardoor de haarschacht meer vocht kan opnemen en de natuurlijke vochtbalans van het haar wordt hersteld.

### **Balsem-effect op het haar**

Een betere hydratering draagt bij aan een betere verzorging van uw haar, heeft een regenererend effect, maakt het haar zachter en makkelijker doorkambaar en geeft het meer volume en glans.

### **Geen elektrostatische lading of "fly away"-effect**

Door de negatief geladen ionen heeft u minder last van statisch haar en het "fly away"-effect (haar dat recht overeind staat) en gaat het haar minder snel krullen.

## **REINIGING EN ONDERHOUD**

Haal de stekker altijd uit het stopcontact voordat u het apparaat schoonmaakt!

Laat het apparaat afkoelen voordat u het schoonmaakt.

U kunt uw apparaat met een vochtige doek schoonmaken, maar dompel het nooit onder in water of in een andere vloeistof!

Controleer of de luchtaanzuigroosters niet verstopt zijn door stof of anderszins (alleen mod. 639.01).



Dit apparaat voldoet aan de Richtlijn inzake de elektromagnetische compatibiliteit 89/336/EEG en de Laagspanningsrichtlijn 73/23/EEG

## Portugues

### INSTRUÇÕES DE UTILIZAÇÃO

Mod. 639.01 - Ferro de alisar o cabelo em cerâmica com controlo digital e ionizador

Leia atentamente as presentes instruções de utilização e conserve-as cuidadosamente: elas contêm informações importantes sobre a segurança e o uso correcto do aparelho.

### ADVERTÊNCIAS



- Ligue o aparelho a uma corrente alternada e certifique-se de que a tensão da rede corresponde à indicada nos dados da chapa de características do aparelho.
- Nunca utilize o aparelho na banheira, no duche ou junto a um lavatório que contenha água.
- Nunca mergulhe o aparelho em água ou noutros líquidos.
- Não coloque o aparelho num local do qual ele possa cair na água ou em qualquer outro líquido.
- Não tente recuperar um aparelho eléctrico que tenha caído na água: retire imediatamente a ficha da tomada de corrente.
- Certifique-se de que o aparelho está totalmente seco antes de o utilizar.
- Evite o contacto das superfícies quentes do aparelho com o rosto, o pescoço ou outras partes do corpo. Manuseie o aparelho segurando-o pela respectiva base.
- Deixe arrefecer as partes metálicas antes de lhes tocar.
- Não pouse o aparelho ligado sobre superfícies sensíveis ao calor.
- Desligue sempre o aparelho com o interruptor após a sua utilização e retire a ficha da tomada de corrente. Não retire a ficha da tomada de corrente puxando pelo fio.
- Não retire a ficha da tomada de corrente com as mãos molhadas.
- Deixe sempre arrefecer o aparelho antes de o arrumar e nunca enrole o fio à volta do mesmo. Verifique periodicamente se o fio está danificado.
- Evite o contacto do fio com as partes metálicas enquanto estas ainda estiverem quentes.
- Utilize o aparelho em cabelo seco.
- Não utilize o aparelho em cabeleiras postiças de material sintético.
- Não utilize o aparelho se ele apresentar uma anomalia, se tiver caído ou se o fio estiver danificado. Não tente reparar o aparelho eléctrico por iniciativa própria. Contacte um técnico autorizado.
- Este aparelho não pode ser utilizado por pessoas (incluindo crianças) com reduzidas capacidades físicas, sensoriais ou mentais, ou com falta de conhecimentos específicos ou experiência, a não ser que venham a

ter um controlo ou instruções respeitantes ao uso do aparelho, por parte de pessoas responsáveis pela sua segurança.

- Alerta as crianças para os perigos que podem advir do uso de aparelhos eléctricos e informe-as acerca das respectivas normas de segurança. Nunca deixe os aparelhos eléctricos ao alcance das crianças.
- As crianças devem estar sob controlo para evitar que utilizem o aparelho para brincar.
- Os elementos que constituem a embalagem do aparelho (sacos de plástico, caixa de cartão, etc.) não devem ser deixados ao alcance das crianças, pois representam uma potencial fonte de perigo.
- Este aparelho destina-se apenas ao uso para o qual foi expressamente concebido. Qualquer outro uso deverá ser considerado impróprio e, por isso, perigoso. O fabricante declina toda e qualquer responsabilidade por eventuais danos resultantes de uma utilização imprópria ou errada.
- Não use lacas para o cabelo com o aparelho ligado.
- Mantenha as placas limpas e sem vestígios de pó, laca para o cabelo, gel fixante, etc.
- Para evitar um perigoso sobreaquecimento, é aconselhável desenrolar totalmente o cabo de alimentação.

### **Importante**

Para garantir uma protecção suplementar, é aconselhável instalar um interruptor diferencial com uma corrente de actuação não superior a 3 mA na instalação eléctrica que alimenta o aparelho. Para mais informações, dirija-se a um técnico especializado.

- 8. Alavanca de segurança
- 9. Grelhas de aspiração do ar (apenas mod. 639.01)
- 10. Grelha de emissão de iões
- (apenas mod.639.01)
- 11. Pente amovível

### **MODO DE UTILIZAÇÃO**

- 1 Placas de alisar
- 2 Botão ON/OFF
- 3 Botões de selecção da temperatura
- 4 Indicador de pronto a usar
- 5 Visor
- 6 Temperatura definida
- 7 Indicador do temporizador

### **Ligar o aparelho e seleccionar a temperatura**

1. Introduza a ficha na tomada de alimentação.
2. Mantenha premido o botão ON/OFF (2) durante cerca de 2 segundos. No visor (5) aparecerá a indicação da temperatura (6).
3. Utilize os botões (3) para seleccionar a temperatura desejada.
4. Antes de utilizar o aparelho, deixe arrefecer as placas até que a mudança de cor do indicador luminoso (4), de vermelho para verde, indique que foi atingida a temperatura seleccionada.

É possível escolher entre 4 níveis de temperatura diferentes:

- 100°C para cabelos finos, lisos
- 130°C para cabelos finos, ondulados
- 160°C para cabelos grossos
- 190°C para cabelos grossos, encaracolados

5. Desbloqueie a alavanca de segurança (8) das placas (fig. 2).

Para desligar o aparelho, mantenha premido o botão ON/OFF (2) durante cerca de 2 segundos e retire a ficha da tomada.

**Importante: não deixe o aparelho sem vigilância durante o seu funcionamento**

Este aparelho é dotado de um temporizador de segurança que o desliga automaticamente ao fim de 1 hora após a sua ligação; o tempo decorrido é assinalado no visor (5) por 6 barras (7) que se desligam progressivamente a intervalos de cerca de 10 minutos (fig. 1).

Para ligar novamente o aparelho, consulte a secção “Ligar o aparelho”, ponto 2

### CONSELHOS PARA A UTILIZAÇÃO

- Cabelos acabados de lavar e de secar permitem obter melhores resultados.
- Exercite-se previamente em pequenas áreas da cabeleira durante as primeiras vezes que utilizar o aparelho.

Este aparelho foi concebido para endireitar, alisar e pentear o cabelo, conferindo-lhe mais brilho. Para utilizar o aparelho, proceda da seguinte forma: deixe que o aparelho atinja a temperatura desejada. Separe o cabelo em madeixas com cerca de 5 cm de largura. Insira uma madeixa de cada vez entre as placas de alisar e feche-as, apertando com força as respectivas pegas. Com a mão livre, segure a outra extremidade do aparelho e deslize lentamente as placas sobre o cabelo, da raiz até às pontas. Se necessário, repita a operação até obter o efeito desejado. Deixe arrefecer o cabelo antes de o pentear ou escovar.

O aparelho é dotado de um pente amovível (11) que permite pentear o cabelo antes de o alisar. Deste modo o cabelo não quebra e adquire o máximo da uniformidade, facilidade ao pentear e brilho. Para montar e retirar o pente do aparelho consulte a fig. 3 e 4.

### FUNÇÃO ION (apenas para o modelo 639.01)

Este produto dispõe da função “ION” sempre activa durante o funcionamento. O aparelho produz um fluxo de iões negativos.

### **O que são os iões?**

Os iões são partículas carregadas electricamente presentes na natureza. Os iões carregados negativamente ajudam a purificar o ar, neutralizando os iões carregados positivamente que, pelo contrário, contribuem para a sua deterioração, retendo na atmosfera grande parte dos agentes poluidores. Verifica-se uma grande abundância de iões com carga negativa após um temporal ou na praia ou na montanha, junto a cascatas e cursos de água, onde ocorrem sensações de bem-estar, dado o facto de se estar na presença de ar mais puro, natural, revitalizante.

### **Melhor hidratação do cabelo**

Os iões com carga negativa ajudam a preservar a hidratação correcta do cabelo.

Com efeito, estes micronizam as partículas de água presentes no cabelo acabado de lavar, permitindo a absorção de uma maior quantidade das mesmas no interior da haste capilar, de modo a restaurar o equilíbrio de humidade natural do cabelo.

### **Efeito bálsamo no cabelo**

Uma melhor hidratação favorece a suavização do seu cabelo, tem um efeito regenerador e torna-o mais macio e fácil de pentear, deixando-o com mais volume e brilho.

### **Sem carga electrostática ou “fly away”**

Os iões com carga negativa ajudam a reduzir a electricidade estática, o efeito “fly-away” (cabelos em pé) e os cabelos crespos.

### **LIMPEZA E MANUTENÇÃO**

Antes de limpar o aparelho, retire sempre a ficha da tomada de corrente!

Deixe arrefecer o aparelho antes de efectuar a sua limpeza.

Poderá limpar o seu aparelho com um pano húmido, mas nunca o mergulhe em água ou em qualquer outro líquido!

Certifique-se de que as grelhas de aspiração do ar não estão obstruídas pelo pó ou por outros elementos (apenas mod. 639.01).

**CE** Este aparelho está em conformidade com a Directiva de Compatibilidade Electromagnética 89/336/CEE e com a Directiva de Baixa Tensão 73/23/CEE

## Norsk

### BRUKSANVISNING

Mod. 639.01 - Keramisk strekkplate for hår med digital kontroll og ionisator

Vennligst les denne bruksanvisningen nøye og ta godt vare på den. Her finner du viktig informasjon om sikkerhet og riktig bruk av apparatet.

### ADVARSLER

- Apparatet må kun tilkobles et strømnett med vekselstrøm. Pass på at nettspenningen svarer til den som er oppgitt på apparatet



- **Bruk aldri apparatet i badekaret, under dusjen eller i nærheten av en vask full av vann.**
- **Dypp aldri apparatet i vann eller andre væsker.**
- **Legg aldri fra deg apparatet på et sted hvor det kan falle ned i vann eller annen væske.**
- **Hvis apparatet skulle falle ned i vann, må du aldri forsøke å ta det opp igjen. Trekk først støpslet ut av stikkkontakten.**
- **Dersom apparatet benyttes i et baderom, må du alltid trekke ut støpslet etter bruk. Vann i nærheten utgjør nemlig en fare også når apparatet er slått av.**
- **Forsikre deg om at apparatet er helt tørt før du bruker det.**
- **Pass på at ikke ansiktet, halsen eller andre deler av kroppen kommer i kontakt med varme overflater på apparatet. Når du holder apparatet, skal du alltid holde i håndtaket.**
- **Pass på at deler av metall er avkjølt før du berører dem.**
- **Legg aldri apparatet på varmeømfintlige overflater når det er i bruk.**
- **Etter bruk skal du alltid slå av apparatet med bryteren og trekk støpslet ut av stikkkontakten. Trekk aldri i ledningen når du skal ta støpslet ut av stikkkontakten.**
- **Pass på at du aldri er våt på hendene når du trekker støpslet ut av stikkkontakten.**
- **La alltid apparatet få avkjøle seg før du legger det bort og surr aldri ledningen rundt det. Kontroller regelmessig at ledningen er i god stand.**
- **Pass på at ikke ledningen kommer i kontakt med deler av metall når disse fortsatt er varme.**
- **Apparatet skal brukes på tørt hår.**
- **Bruk ikke apparatet på parykker med hår av syntetisk materiale.**
- **Bruk ikke apparatet hvis det er noe feil på det, dersom det er falt ned eller dersom ledningen er skadet. Forsøk aldri å reparere apparatet selv, men henvend deg til en autorisert elektriker.**
- **Dersom nettleddningen er skadet, må den skiftes ut av produsenten eller en autorisert elektriker.**
- **Dette apparatet må aldri brukes av barn eller folk som har behov for tilsyn eller ikke har tilstrekkelig erfaring eller teknisk innsikt, med mindre det**

skjer under tilsyn eller en ansvarlig person gir nøyaktige instruksjoner om hvordan apparatet skal brukes.

- Informer barn om hvilke farer som følger med bruk av elektriske apparater og om hvilke sikkerhetsregler som skal følges. Elektriske apparater skal oppbevares utilgjengelig for barn.
- Pass på at barna aldri leker med apparatet.
- Emballasjen (plastposer, kartongesken osv.) kan utgjøre en fare for barn og må oppbevares på et trygt sted.
- Dette apparatet skal kun benyttes på den måten det uttrykkelig er laget for. All annen bruk må regnes som misbruk og medfører fare. Produsenten kan ikke holdes ansvarlig for eventuelle skader som skyldes uhensiktsmessig eller gal bruk.
- Bruk aldri hårspray når apparatet er i funksjon.
- Hold platene rene og frie for støv, hårspray, brylkrem osv.
- For å hindre farlig overopphvarming bør alltid ledningen trekkes helt ut.

### Viktig

**For å oppnå en enda bedre sikkerhet anbefales det at man på det elektriske anlegget installerer en differensialbryter som aktiveres ved en strømstyrke på 30 mA. For ytterligere informasjon, henvend deg til forhandleren eller en autorisert elektriker.**

### BRUKSMÅTE

1	Strekklater	7	Timer-indikator
2	PÅ/AV-knapp	8	Sikkerhetsspak
3	Knapper for valg av temperatur	9	Luftinntaksrist (kun mod. 639.01)
		10	Åpninger for tilføring av ioner (kun mod.639.01)
4	Klar til bruk-indikator	11	Avtakbar kam
5	Display		
6	Innstilt temperatur		

#### • Slå på apparatet og Valg av temperatur

1. Sett støpslet i stikkontakten.
2. Hold inne PÅ/AV-knappen (2) i ca. 2 sekunder. På displayet (5) vises temperaturen (6).
3. Bruk knappene (3) for å velge ønsket temperatur.
4. Før du bruker apparatet, må du la platene varme seg opp, til indikatorlampen (4) forandrer farge fra rød til grønn og viser at temperatur som ble valgt er nådd.

Det er mulig å velge mellom 4 forskjellige temperaturnivåer:

- 100°C for tynt og glatt hår
- 130°C for tynt, bølget hår



- 160°C for tykt hår
  - 190°C for tykt, krøllet hår
5. Frigjør sikkerhetsspaken (8) på platene (fig. 2).
  6. For å slå av apparatet, må du trykke ned PÅ/AV-knappen (2) i ca. 2 sekunder og ta støpslet ut av stikkontakten.

Viktig: ikke etterlat apparatet uten tilsyn når det er i funksjon.

Dette apparatet er utstyrt med en sikkerhets-timer som automatisk kobler det ut 1 time etter at det ble slått på. Hvor lang tid som er gått, vises på displayet (5) med 6 streker (7) som slukker progressivt med intervaller på ca. 10 minutter (fig. 1).

For å slå apparatet på igjen, se "Slå på apparatet" i punkt 2.

## RÅD OM BRUK

- Styling utføres lettest på hår som nettopp er nyvasket og tørket.
- De første gangene man bruker apparatet, lønner det seg å øve seg på små områder av frisyren.

Dette apparatet er utviklet for å rette ut, glatte og legge håret ditt, og gi det større glans. Apparatet brukes på følgende måte: vent til apparatet når ønsket temperatur. Del opp håret i lokker som er ca. 5 cm brede. Legg en lokk av gangen mellom strekkplatene og lukk disse ved å trykke håndtakene kraftig sammen. Med den ledige hånden holder du i den andre enden av apparatet og lar platene gli langsomt langs håret, fra roten til tuppen. Gjenta om nødvendig prosedyren for å oppnå ønsket effekt. La håret få avkjøle seg før du greir eller børster det.

Apparatet er utstyrt med en avtakbar kam (11) som gjør det mulig å gre håret før det strekkes. På denne måten unngår man at håret knekker og det blir jevnt, lett å gre og glansfullt. For å montere og fjerne kammen på apparatet, se fig 3 og 4.

## ION-FUNKSJON (kun modellen 639.01)

Dette produktet er utstyrt med funksjonen "ION" som alltid virker når apparatet brukes. Apparatet utvikler en strøm av negative ioner.

### Hva er ioner?

Ioner er elektrisk ladede partikler som finnes i naturen. Negativt ladede ioner hjelper til med å rense luften og nøytralisere de positive ionene som, tvert i mot bidrar til å forverre luften, ved at en stor del av de forurensende stoffene bindes til atmosfæren.

Man kan registrere en stor mengde negativt ladede ioner etter en tordenbyge eller ved havet eller på fjellet i nærheten av fosser eller vassdrag. Her vil man føle seg vel, fordi luften er renere, naturligere og oppfriskende.

### **Bedre bevaring av fuktigheten i håret**

Negativt ladede ioner bidrar til å opprettholde hårets naturlige fuktighet. De mikroniserer nemlig vannpartiklene på nyvasket hår og gjør at hårstrået absorberer en større fuktighetsmengde, slik at den naturlige fuktighetsbalansen i håret gjenopprettes.

### **Balsamvirkning på håret**

Bedre fuktighetsbevaring i håret, virker gjenopplivende på håret og gjør det mykere og enklere å gre, med større volum og glans.

### **Ingen elektrostatisk utladning eller "fly away"**

Negativt ladede ioner hjelper til med å redusere statisk elektrisitet og "fly away"-effekt på håret (hår som reiser seg) og krusing.

### **RENGJØRING OG VEDLIKEHOLD**

Før apparatet rengjøres, må alltid støpslet trekkes ut av stikkkontakten!

La apparatet avkjøles før det rengjøres.

Du kan rengjøre apparatet ditt med en fuktig klut, men dypp det aldri ned i vann eller i en annen væske!

Pass på at luftinntaksristen ikke er tilstoppet av støv eller annet (kun mod. 639.01).

**CE** Dette apparatet er i overensstemmelse med Direktivet for elektromagnetisk kompatibilitet 89/336/EØF og Lavspenningsdirektivet 73/23/EØF

## Svenka

### BRUKSANVISNING

Modell 639.01 - Keramisk plattång med digital kontroll och jonbehandling

Läs denna bruksanvisning noggrant och förvara den med omsorg. Här finns viktig information om säkerhet och användning av apparaten.

### ANVISNINGAR

- Anslut apparaten till ett växelströmsuttag och kontrollera att nätspänningen överensstämmer med spänningen som anges på apparatens dataskylt.



- **Använd aldrig apparaten i badkaret, i duschen eller i närheten av ett handfat som är fyllt med vatten.**
- **Doppa aldrig apparaten i vatten eller andra vätskor.**
- **Lägg aldrig apparaten på en plats där det finns risk att den faller ned i vatten eller andra vätskor.**
- **Ta aldrig upp en elektrisk apparat som fallit ned i vatten. Dra i stället omedelbart ut stickproppen ur eluttaget.**
- **Om apparaten används i ett badrum måste stickproppen alltid dras ut ur eluttaget efter användningen. Närheten till vatten utgör en fara även när apparaten är avstängd om den är kopplad till elnätet.**
- **Kontrollera att apparaten är helt torr innan du använder den.**
- **Se till att apparatens heta ytor inte kommer i kontakt med ansiktet, halsen eller andra delar av kroppen. Håll i handtaget när du hanterar apparaten.**
- **Låt delarna i metall svalna innan du vidrör dem.**
- **Lägg aldrig apparaten på värmekänsliga underlag när den är i funktion.**
- **Stäng alltid av apparaten med strömbrytaren och dra ut stickproppen ur eluttaget efter användningen. Dra aldrig i elsladden för att dra ut stickproppen ur eluttaget.**
- **Dra aldrig ut stickproppen ur eluttaget med våta händer.**
- **Låt alltid apparaten svalna innan du lägger undan den och linda aldrig elsladden runt apparaten. Kontrollera regelbundet att sladden inte är skadad.**
- **Se till att elsladden inte kommer i kontakt med delarna i metall när dessa är varma.**
- **Använd apparaten på torrt hår.**
- **Apparaten får inte användas på peruker med hår i syntetmaterial.**
- **Använd inte apparaten om det är något fel på den, om den har fallit eller om elsladden är skadad. Försök aldrig reparera denna elektriska apparat på egen hand, utan vänd dig till en auktoriserad fackman.**
- **Om elsladden går sönder måste den bytas av tillverkaren eller av en auktoriserad tekniker.**

- Denna apparat får inte användas av personer (gäller även barn) med reducerad fysisk, sensorisk eller mental förmåga eller med bristande specifik kunskap eller erfarenhet, såvida de inte får handledning eller anvisningar om användningen av apparaten av personer som ansvarar för deras säkerhet.
- Upplys barn om farorna som kan härröra ur användning av elektriska apparater och informera dem om relevanta säkerhetsbestämmelser. Lämna aldrig elektriska apparater inom räckhåll för barn.
- Barn måste hållas under uppsikt för att säkerställa att de inte leker med apparaten.
- Beståndsdelarna som apparatens emballage består av (plastpåsar, kartong, osv.) får inte lämnas inom räckhåll för barn. De kan vara farliga.
- Denna apparat får endast användas för det bruk för vilket den uttryckligen är avsedd. Alla annan användning är att betrakta som olämplig och sålunda farlig. Tillverkaren ansvarar inte för eventuella skador som orsakas av olämplig eller felaktig användning.
- Använd inte hårspray när apparaten är i funktion.
- Håll plattorna rena och se till att det inte finns damm, hårspray, hårgel eller dylikt på dem.
- Rulla ut hela elsladden för att undvika att den överhettas.

### Viktigt

**För att garantera extra skydd rekommenderar vi att en differentialströmbrytare som utlöser vid högst 30 mA installeras i det elektriska systemet som apparaten kopplas till. Kontakta en elinstallatör för mer information.**

### ANVÄNDNING

1	Plattor	6	Inställd temperatur
2	Knapp för påslagning och avstängning (PÅ/AV - ON/OFF)	7	Timerindikator
		8	Säkerhetsspärr
3	Knappar för val av temperatur	9	Galler över luftintag (endast modell 639.01)
4	Indikator som visar att apparaten är klar att användas	10	Öppningar för jonemission (endast modell 639.01)
5	Display	11	Avtagbar kam

#### • Påslagning av apparaten och val av temperatur

1. Sätt in stickproppen i eluttaget.
2. Håll knappen ON/OFF (2) intryckt i cirka 2 sekunder. På displayen (5) finns en temperaturindikering (6).

3. Använd knapparna (3) för att välja önskad temperatur.
4. Innan apparaten används måste plattorna värmas. När indikatorn (4) växlar färg från rött till grönt betyder det att den inställda temperaturen har uppnåtts.  
Det går att välja mellan 4 olika temperaturer:
  - 100°C för tunt, rakt hår
  - 130°C för tunt, vågigt hår
  - 160°C för tjockt hår
  - 190°C för tjockt, lockigt hår
5. Lossa på plattornas säkerhetsspärr (8) (fig. 2).
6. Håll knappen ON/OFF (2) intryckt i cirka 2 sekunder och dra ut stickproppen ur eluttaget för att stänga av apparaten.

Viktigt! Lämna aldrig apparaten oövervakad när den är i funktion.

Denna apparat är utrustad med en säkerhetstimer som automatiskt stänger av den 1 timme efter påslagningen. Nedräkningen av tiden visas på displayen (5) med hjälp av 6 streck (7) som slocknar med cirka 10 minuters intervaller (fig. 1).

Slå på apparaten igen enligt anvisningarna i "Påslagning av apparaten", punkt 2.

#### **RÅD FÖR ANVÄNDNINGEN**

- Om håret är nytvättat och torkat får du bättre resultat vid stylningen.
- De första gångerna som apparaten används är det lämpligt att öva på små hårpartier.

Denna apparat är framtagen för att göra ditt hår rakt och slätt och för att du ska kunna styla ditt hår och få det glansigare. Nedan beskrivs hur apparaten används: Låt apparaten värmas till önskad temperatur. Dela upp håret i cirka 5 cm breda slingor. Sätt in en hårslinga åt gången mellan plattorna och tryck sedan ihop handtagen så att plattorna stängs. Håll i den andra änden av apparaten med din fria hand och dra långsamt plattorna genom håret, från rötterna och ner till topparna. Upprepa eventuellt proceduren tills du får önskad effekt. Låt håret svalna innan du kammar eller borstar det.

Apparaten är utrustad med en avtagbar kam (11) som kan användas för att kamma håret innan det plattas. Kamningen hindrar håret från att gå av, samtidigt som det blir jämnt, lättstylat och glansigt. På fig. 3 och 4 illustreras hur kammen sätts in och tas bort från apparaten.

#### **JONFUNKTION** (endast modell 639.01)

Denna apparat har en jonfunktion som alltid är aktiv under användningen. Apparaten producerar ett flöde av negativt laddade joner.

### **Vad är joner?**

Joner är elektriskt laddade partiklar som finns i naturen. Joner med negativ laddning hjälper till att rena luften genom att de neutraliserar positivt laddade joner som har motsatt effekt och håller kvar en stor del av de förorenande ämnena som finns i luften.

Man kan känna av att det finns stora mängder negativt laddade joner efter åskväder, vid havet eller uppe i bergen där det finns vattenfall och vattendrag, genom att man får en känsla av välbefinnande tack vare att luften är renare, naturligare och mer uppfriskande.

### **Bättre fukthållning i håret**

Joner med negativ laddning hjälper dig att få rätt fuktighet i håret.

Jonerna finfördelar vattenpartiklarna som finns i det nytvättade håret så att hårstråna kan suga upp större mängder vatten, vilket bidrar till att hårets naturliga fuktbalans återställs.

### **Balsameffekt på håret**

När mer fukt kommer in i ditt hår mår det bättre. Fukten har också en regenererande effekt och gör håret mjukare och mer lättkammat, det får mer volym och blir glansigare.

### **Ingen statisk elektricitet och inget flygigt hår**

Joner med negativ laddning bidrar till att hårets statiska elektricitet, flygighet och krusighet minskar.

### **RENGÖRING OCH UNDERHÅLL**

Dra alltid ut stickproppen ur eluttaget innan du rengör apparaten!

Låt apparaten svalna innan du rengör den.

Rengör apparaten med en fuktig trasa, men doppa den aldrig i vatten eller andra vätskor!

Se till att gallret över luftintaget inte är igensatt av damm eller annat (endast modell 639.01).

**CE** Denna apparat uppfyller kraven i direktivet om elektromagnetisk kompatibilitet 89/336/EEG och i lågspänningsdirektivet 73/23/EEG.

## Suomi

### KÄYTTÖOHJEET

Malli 639.01 - Digitaalinen ionisaattorilla varustettu keraamipintainen hiustensuoristusrauta

Lue huolellisesti nämä käyttöohjeet ja säilytä ne tallessa, sillä ne sisältävät tärkeitä laitteen turvalliseen ja asianmukaiseen käyttöön liittyviä ohjeita.

### VAROITUKSIA

- Kytke laite vaihtovirtajännitteeseen ja tarkista, että verkkovirran jännite vastaa laitteeseen merkittyä jännitearvoa.



- **Älä käytä laitetta koskaan kylpyammeessa, suihkussa tai vettä sisältävän pesualtaan lähellä.**
- **Älä upota laitetta veteen tai muihin nesteisiin.**
- **Älä aseta laitetta sellaiseen paikkaan, josta se voi pudota veteen tai muuhun nesteeseen.**
- **Älä yritä poimia ylös veteen pudonnutta sähkölaitetta: irrota pistoke heti pistorasiasta.**
- **Jos laitetta käytetään kylpyammeessa, irrota pistoke pistorasiasta käytön jälkeen, sillä vesi aiheuttaa vaaran myös silloin, kun laitteesta on kytketty virta pois päältä.**
- **Tarkista ennen käyttöä, että laite on täysin kuiva.**
- **Vältä laitteen kuumien pintojen kosketusta kasvoihin, kaulaan tai muihin kehonosiin. Tartu laitteeseen kahvasta.**
- **Anna metalliosien jäähtyä ennen kuin kosket niihin.**
- **Älä aseta laitetta käytön aikana lämpöherkille pinnoille.**
- **Kytke virta pois laitteesta aina käytön jälkeen ja irrota pistoke pistorasiasta. Älä irrota pistoketta pistorasiasta johdosta vetämällä.**
- **Älä irrota pistoketta pistorasiasta märin käsin.**
- **Anna laitteen aina jäähtyä ennen kuin laitat sen säilytyspaikkaan. Älä kierrä virtajohtoa laitteen ympärille. Tarkista säännöllisesti, ettei virtajohto ole vaurioitunut.**
- **Älä anna virtajohdon koskettaa kuumia metalliosia.**
- **Käytä laitetta kuiviin hiuksiin.**
- **Älä käytä laitetta synteettisestä materiaalista valmistettujen peruukkien muotoiluun.**
- **Älä käytä laitetta, jos siinä on joku toimintahäiriö, jos laite on pudonnut, tai jos johto on vaurioitunut. Älä yritä korjata sähkölaitetta omatoimisesti, vaan käännä aina ammattitaitoisen sähköasentajan puoleen.**
- **Jos laitteen virtajohto vaurioituu, johdon saa vaihtaa vain ammattitaitoinen sähköasentaja.**
- **Laitteen käyttö ei ole sallittu henkilöille (mukaan lukien lapset), joiden fyysiset, motoriset tai henkiset kyvyt ovat rajoittuneet tai jotka eivät osaa**

tai pysty käyttämään laitetta oikein, ellei joku heidän turvallisuudestaan vastaava henkilö valvo tai opasta laitteen käytössä.

- Varoita lapsia vaaroista, joita sähkölaitteet voivat aiheuttaa, ja opeta heille turvallisuusmääräykset. Älä jätä sähkölaitteita koskaan lasten ulottuville.
- Valvo lapsia ja varmista, etteivät he käytä laitetta leikeissään.
- Älä jätä laitteen pakkausmateriaaleja (muovipussit, pahvilaatikko jne.) lasten ulottuville, sillä ne voivat aiheuttaa vaaratilanteita.
- Laitetta saa käyttää vain sen käyttötarkoituksen mukaisesti. Kaikki muut käyttötavat katsotaan asiattomaksi käytöksi, ja ne voivat olla vaarallisia. Valmistaja ei vastaa mahdollisista vahingoista, jotka ovat aiheutuneet asiattomasta tai virheellisestä käytöstä.
- Älä suihkuta hiuksiin suihkeita laitteen käytön aikana.
- Pidä levyt puhtaina pölystä, hiussuihkeista, hiusgeelistä jne.
- Vaarallisen ylikuumenemisen välttämiseksi virtajohto on suositeltavaa kelata auki kokonaan.

### Tärkeää

**Lisäsuojauksen varmistamiseksi sähköjärjestelmään on suositeltavaa asentaa erotuskytkin, jonka laukeamiskynnys on korkeintaan 30 mA. Kysy lisätietoja asiantuntevalta sähköasentajalta.**

### KÄYTTÖ

1	Suoristuslevyt	8	Kiinnitysvipu
2	Virtapainike (ON/OFF)	9	Ilmantuloritilä (vain malli 639.01)
3	Lämpötilan valintapainikkeet	10	Ionien syöttöaukot (vain malli 639.01)
4	Käyttövalmiuden ilmaisin	11	Irrotettava kampa
5	Näyttö		
6	Asetuslämpötila		
7	Ajastimen näyttö		

#### • Laitteen kytkeminen toimintaan ja lämpötilan valitseminen

1. Kiinnitä pistoke pistorasiaan.
2. Pidä virtapainiketta (2) alhaalla noin kaksi sekuntia. Näytössä (5) näkyy lämpötila (6).
3. Valitse haluamasi lämpötila painikkeilla (3).
4. Ennen kuin alat käyttää laitetta, anna levyjen kuumentua valittuun lämpötilaan, mikä ilmaistaan valomerkin (4) värin muuttumisella punaisesta vihreäksi.

Lämpötilatasoja on neljä:

- 100 °C ohuille, suorille hiuksille
- 130 °C ohuille, taipuisille hiuksille
- 160 °C paksuille hiuksille
- 190 °C paksuille, kiharille hiuksille



5. Lukitse levyjen kiinnitysvipu (8) (Kuva 2).
6. Laite kytketään pois toiminnasta pitämällä virtapainiketta (2) alhaalla noin kaksi sekuntia ja irrottamalla pistoke pistorasiasta.

**Tärkeää: älä jätä laitetta ilman valvontaa toiminnan aikana.**

Laitteessa on turva-ajastin, joka kytkee sen pois toiminnasta automaattisesti tunnin kuluttua toimintaan kytkemisestä. Kulunut aika näkyy näytössä (5) kuuden palkin (7) avulla, jotka sammuvat peräjälkeen 10 minuutin välein (Kuva 1).

Kytke laite uudelleen toimintaan noudattaen ohjeita, jotka on annettu kohdassa Laitteen kytkeminen toimintaan, kohta 2.

### **SUOSITELTAVAT KÄYTTÖTAVAT**

- Muotoilutulos on parempi, kun hiukset ovat vastapestyt ja kuivatut.
- Kun käytät laitetta ensimmäisiä kertoja, kokeile sitä aluksi vain osaan hiuksista.

Laite on tarkoitettu hiusten suoristamiseen, tasoittamiseen ja taivuttamiseen, ja se lisää hiusten kiiltoa. Käyttöohjeet: anna laitteen kuumentua haluttuun lämpötilaan. Erotta hiuksista pieniä, noin 5 cm leveitä osioita. Aseta hiukset suortuva kerrallaan suoristuslevyjen väliin ja sulje levyt puristamalla kahvat voimakkaasti yhteen. Pidä toisella kädellä kiinni laitteen toisesta päästä ja vedä levyjä hitaasti suortuvan läpi tyvestä latvaan. Toista toimenpide tarvittaessa, kunnes tulos on haluamasi. Anna hiusten jäähtyä ennen kampaamista tai harjaamista.

Laitteessa on irrotettava kampa (11), jolla hiukset voidaan kammata ennen suoristamista. Tällä tavoin hiukset eivät katkeile, ja niistä tulee mahdollisimman tasaiset, kammattavat ja kiiltävät. Kampojen kiinnittäminen ja irrottaminen on neuvottu kuvissa 3 ja 4.

### **IONISAATTORI (vain mallissa 639.01)**

Laitteessa oleva IONISAATTORI on toiminnassa aina käytön aikana, ja se toimii kehittämällä negatiivisesti varautuneita ioneja.

### **Mitä ionit ovat?**

Ionit ovat luonnossa esiintyviä sähköisesti varautuneita hiukkasia. Negatiivisesti varautuneet ionit auttavat puhdistamaan ilmaa neutraloiden ilmanlaatua heikentävät positiivisesti varautuneet ionit ja poistaen näin suurimman osan ilmakehän saasteista.

Negatiivisesti varautuneita ioneja esiintyy paljon ukonilman jälkeen sekä meren rannalla tai vuoristossa vesiputousten ja jokien lähellä, jossa ilmanlaatu on tämän ansiosta puhdas, luonnollinen ja terveellinen.

### **Hiusten kosteustasapaino paranee**

Negatiivisesti varautuneet ionit auttavat säilyttämään hiusten oikean kosteustason.

Ne hajottavat vastapestyissä hiuksissa olevan veden hiukkasia, jolloin enemmän kosteutta pääsee imeytymään hiuksen sisälle, ja hiusten kosteustasapaino säilyy luonnollisena.

### **Balsamoiva vaikutus**

Parempi kosteus hoitaa ja elvyttää hiuksia ja tekee ne pehmeiksi, helposti kammattaviksi, runsaiksi ja kiiltäviksi.

### **Ei hiusten staattista sähköisyyttä ja "lentämistä"**

Negatiivisesti varautuneet ionit vähentävät sähköstaattista jännitystä ja hiusten "lentämistä" (pystyynousemista) ja takkuisuutta.

### **PUHDISTUS JA HUOLTO**

Irrota pistoke pistorasiasta ennen laitteen puhdistamista!

Anna laitteen jäähtyä ennen puhdistamista.

Laitteen puhdistuksessa voi käyttää kosteaa liinaa. Älä koskaan upota laitetta veteen tai muuhun nesteeseen.

Tarkista, että ilmantuloritilässä ei ole pölyä tai muuta tukkivaa ainetta (vain mallissa 639.01).



Tämä laite vastaa sähkömagneettista yhteensopivuutta säätelevää direktiiviä 89/336/ETY ja pienjännitedirektiiviä 73/23/ETY.

## Dansk

### BRUGSANVISNING

Model 639.01 - Keramisk hårglatningsplade med digital kontrol og ionisator

Vi beder Dem læse brugsanvisningen omhyggeligt, da den indeholder værdifulde råd om apparatets sikkerhed og brug.

### ADVARSLER

- Tilslut kun apparatet til vekselstrøm og kontrollér, at netspændingen svarer til den, der er anført på apparatet.
- 
  - **Brug aldrig apparatet i badekar, brusebad eller tæt ved en vask, der er fyldt med vand.**
  - **Sænk aldrig apparatet ned i vand eller andre væsker.**
- **Anbring aldrig apparatet på et sted, hvorfra det kan falde ned i vand eller en anden væske.**
- **Forsøg aldrig at tage et elektrisk apparat op, der er faldet ned i vand: træk straks stikket ud af stikkontakten.**
- **Hvis apparatet bruges i et badeværelse, trækkes stikket ud af stikkontakten efter brug, da nærhed af vand kan udgøre en fare, også når det er slukket.**
- **Vær sikker på, at apparatet er helt tørt, før det bruges.**
- **Undgå at apparatets varme overflader kommer i kontakt med ansigt, hals eller andre kropsdele. Håndtér apparatet ved at holde det på håndtaget.**
- **Lad metaldelene afkøle, før de berøres.**
- Under brugen må apparatet ikke stilles på varmfølsomme overflader.
- Efter brug slukkes apparatet altid på kontakten og træk stikket ud af stikkontakten. Træk ikke stikket ud af stikkontakten ved at trække i ledningen.
- Træk ikke stikket ud af stikkontakten med våde hænder.
- Lad altid apparatet afkøle, før det lægges til side, og vikl. aldrig ledningen rundt om apparatet. Kontrollér jævnligt, at ledningen ikke er beskadiget.
- Undgå at ledningen kommer i kontakt med metaldelene, når disse endnu er varme.
- Brug apparatet i tørt hår.
- Brug ikke apparatet i parykker med hår af syntetisk materiale.
- Brug ikke apparatet, hvis der er en fejl, det er faldet ned, eller hvis ledningen er beskadiget. Forsøg ikke at reparere det elektriske apparat selv, men henvend Dem til en autoriseret tekniker.
- Hvis ledningen er beskadiget, skal den udskiftes af producenten eller en autoriseret tekniker.
- Dette apparat må ikke bruges af personer (inklusive børn) med reducerede fysiske, sans- eller mentale evner eller med manglende specifikt kendskab eller erfaring, med mindre de overvåges eller får

vejledning vedrørende brugen af personer, der er ansvarlige for deres sikkerhed.

- Advar børn om farer, der kan stamme fra elektriske apparater, og informér dem om de pågældende sikkerhedsregler. Efterlad aldrig elektriske apparater indenfor børns rækkevidde.
- Børn skal holdes under kontrol for at sikre, at de ikke bruger apparatet til leg.
- Delene, som apparatets emballage består af (plastikposer, papkasse osv.) må ikke efterlades indenfor børns rækkevidde, idet de er en potentiel farekilde.
- Dette apparat må kun beregnes til den brug, hvortil det udtrykkeligt er designet. Enhver anden brug er forkert og hermed farlig. Producenten kan ikke gøres ansvarlig for eventuelle skader som følge af forkert eller fejlagtig brug.
- Brug ikke hårspray med apparatet i funktion.
- Hold pladerne rene og uden støv, hårspray, hårgel osv.
- For at undgå en farlig overophedning anbefales det at rulle ledningen ud i hele dens længde.

### Vigtigt

**For at sikre ekstra beskyttelse anbefales det, at man i elsystemet, der forsyner apparatet, installerer en differentialekontakt med en forsyningsstrøm på højest 30 mA. For yderligere oplysninger bedes De henvende Dem til en betroet elektrotekniker.**

### BRUGSANVISNING

1	Glatningsplader	7	Kontrollampe Timer
2	Knap ON/OFF	8	Sikringsstang
3	Temperatur vælgerknapper	9	Luftindsugningsgitter (kun model 639.01)
4	"OK" kontrollampe	10	Ion udstrømningsåbninger (kun model 639.01)
5	Display	11	Flytbar kam
6	Indstillet temperatur		

- **Tænding af apparatet og valg af temperatur**
  1. Sæt stikket i stikkontakten.
  2. Hold knappen ON/OFF (2) trykket ind i cirka 2 sekunder. På displayet (5) vises temperaturangivelsen (6).
  3. Brug knapperne (3) for at vælge den ønskede temperatur.
  4. Før apparatet bruges, opvarmes pladerne, indtil lysindikatoren (4) skifter fra rød til grøn og viser, at den valgte temperatur er nået. Det er muligt at vælge mellem 4 forskellige temperaturniveauer:
    - 100°C til fint, glat hår

- 130°C til fint, bølget hår
  - 160°C til tykt hår
  - 190°C til tykt, krøllet hår
5. Slå pladernes (fig. 2) sikringsstang (8) fra.
  6. Sluk apparatet ved at trykke knappen ON/OFF (2) ind i cirka 2 sekunder og tage stikket ud af kontakten.

Vigtigt: efterlad ikke apparatet uden opsyn under dets brug.

Dette apparat er forsynet med en sikkerhedstimer, der slukker det automatisk 1 time efter det er tændt; tiden, der er gået, vises på displayet (5) med 6 streger (7), der slukkes gradvist med intervaller på cirka 10 minutter (fig. 1).

For at tænde apparatet igen se "Tænding af apparatet" punkt 2.

### BRUGSVEJLEDNING

- Nyvasket og tørret hår giver den bedste styling.
- De første gange apparatet bruges, anbefales det at bruge det på små hårområder.

Dette apparat er udformet til at udrette, glatte og vandondulere Deres hår og give det den størst mulige glans. Apparatet bruges på følgende måde: lad apparatet få den ønskede temperatur. Del håret i i ca. 5 cm brede totter. Indsæt en tot ad gangen mellem glatningspladerne og luk dem ved at klemme håndtagene kraftigt sammen. Med den frie hånd holdes apparatets anden ende og lad langsomt pladerne glide gennem håret ved at starte fra roden til spidserne. Om nødvendigt gentages operationen, indtil den ønskede effekt er nået. Lad håret afkøle, før det friseres eller børstes. Apparatet er forsynet med en flytbar kam (11), der gør det muligt at frisere håret, før det glattes. På denne måde knækkes håret ikke, og det bliver så ensartet, let at frisere og glansfuldt som overhovedet muligt. For at montere og fjerne kammen fra apparatet se fig. 3 og 4.

### ION FUNKTION (kun for model 639.01)

Dette produkt råder over funktionen "ION", der altid er aktiv under funktionen. Apparatet frembringer en strøm af negative ioner.

### Hvad er ioner?

Ioner er elektrisk ladede partikler, der findes i naturen. De negativt ladede ioner medvirker til at rense luften ved at neutralisere de positivt ladede ioner, der derimod bidrager til dens ødelæggelse ved at holde en stor del af de forurenende stoffer tilbage i atmosfæren.

Der aflæses en stor overflod af ioner med negativ ladning efter et uvejr eller ved havet eller i bjergene i nærheden af vandfald og vandløb, hvor man fornemmer en følelse af velvære, fordi man er omgivet af ren, naturlig, vitaliserende luft.

### **Bedre hydration af håret**

Ionerne med negativ ledning medvirker til at bevare hårets rigtige hydration. De mikroniserer således vandpartiklerne, der findes i det nyvaskede hår og gør det muligt, at det optager en større mængde i det enkelte hår, således at hårets naturlige fugtighedsbalance genoprettes.

### **Balsameffekten på håret**

Den bedre hydration fremmer behandlingen af Deres hår, har en fornyende virkning og gør det blødere og lettere at frisere med mere fylde og glans.

### **Ingen elektrostatisk ladning eller "fly away"**

Ioner med negativ ladning medvirker til at reducere den statiske elektricitet og "fly away" effekten i håret (løftet hår) og krusninger.

### **RENGØRING OG VEDLIGEHOLDELSE**

Før apparatet rengøres, skal stikket altid tages ud af stikkontakten!

Lad apparatet afkøle, før det rengøres.

Rengør apparatet med en fugtig klud; kom det aldrig ned i vand eller en anden væske!

Sikr Dem, at luftindsugningsgitteret ikke er tilstoppet af støv eller andet (kun model 639.01).

**CE** Dette apparat er i overensstemmelse med Direktiv om elektromagnetisk kompatibilitet 89/336/EØF og svagstrømsdirektivet 73/23/EØF

## Magyar

### HASZNÁLATI UTASÍTÁS

Mod. 639.01 - Digitális vezérlésű ionizálóval ellátott kerámia hajsimító

Figyelmesen olvassa el, és gondosan őrizze meg a jelen használati utasítást: a biztonsággal és a készülék használatával kapcsolatos értékes ajánlásokat talál az utasítások között.

### FIGYELMEZTETÉS

- Csak váltóáramra kapcsolja a készüléket, és ellenőrizze, hogy a hálózat megfelel-e a készülék adattáblájáról leolvasható adatoknak.



- **A készüléket soha ne használja a kádban, a zuhany alatt vagy vízzel teli mosdó közelében.**
- **A készüléket soha ne merítse vízbe vagy más folyadékba.**
- **A készüléket soha ne tegye olyan helyre, ahonnan vízbe vagy más folyadékba eshet.**
- **A vízbe esett elektromos készüléket ne próbálja kivenni: azonnal húzza ki az aljzatból a készülék elektromos csatlakozóját.**
- **Használat előtt ellenőrizze, hogy a készülék teljesen száraz-e.**
- **Vigyázzon, hogy arca, nyaka illetve más testrészei ne érjenek hozzá a készülék forró felületeihez. A készüléket a nyelénél fogja.**
- **Várja meg, amíg kihűlnek a fémrészek, mielőtt azokhoz hozzányúl.**
- Működés közben ne helyezze a készüléket hőre érzékeny felületre.
- Használat után a kapcsolóval mindig kapcsolja ki a készüléket, és húzza ki a dugót az aljzatból. A dugót ne a vezetéknél fogva húzza ki az aljzatból.
- A dugót ne vizes kézzel húzza ki az aljzatból.
- Mielőtt eltenné a készüléket mindig várja meg, hogy kihűljön, és a vezetéket soha ne tekerje a készülék köré. Rendszeresen ellenőrizze a vezeték épségét.
- Figyeljen oda, hogy a vezeték ne érjen hozzá a még meleg fémrészekhez.
- A készüléket száraz hajra használja.
- Műszálas paróka formálására ne használja a készüléket.
- Ne használja a készüléket rendellenesség esetén, ha a készülék leesett, illetve, ha a kábel sérült. Ne próbálja egyedül megjavítani az elektromos készüléket, hanem forduljon felhatalmazott szakemberhez.
- A készüléket nem használhatják csökkent fizikai, érzékszervi vagy mentális képességű személyek (beleértve a gyermekeket is), illetve olyan személyek, akik nem rendelkeznek specifikus ismeretekkel vagy tapasztalattal, kivéve ha a biztonságukért felelős személyek biztosítják számukra a felügyeletet, illetve a készülék használatára

vonatkozó utasításokat.

- Figyelmeztesse a gyermekeket az elektromos készülékekkel kapcsolatos veszélyekről, és ismertesse velük a vonatkozó biztonsági előírásokat. Soha ne hagyjon elektromos készüléket gyermekek számára elérhető helyen.
- A gyermekeket ellenőrzés alatt kell tartani annak biztosítására, hogy ne játszanak a készülékkel.
- A készülék csomagolóanyagait (műanyag tasakok, kartondobozok, stb.) ne hagyja gyermekek által elérhető helyen, mivel ezek potenciális veszélyforrások.
- A jelen készüléket csak arra a célra szabad használni, amire kifejezetten tervezték. Minden egyéb használat helytelen, tehát veszélyes. A gyártó nem felel a helytelen vagy hibás használatból származó esetleges károkért.
- A készülék működése közben ne használjon hajlakkot.
- A lapokat tartsa tisztán és pormentesen, ne legyen rajtuk hajlakk, hajrögzítő zselé, stb.
- A veszélyes túlhevülés elkerülése végett javasoljuk, hogy teljesen csavarja le a tápvezetékét.

#### Fontos

**További védelem biztosításához javasoljuk, hogy az elektromos berendezésre, amellyel a készüléket betáplálja szereljen fel egy 30 mA-nél nem nagyobb beavatkozási áramú differenciál kapcsolót. További információért forduljon villanyszerelőjéhez.**

#### HASZNÁLATI MÓD

1	Hajvas	7	Timer jelző
2	ON/OFF gomb	8	Biztonsági nyél
3	Hőmérséklet választó gombok	9	Levegő beszívó rács (csak mod. 639.01)
4	Használati készülség kijelzője	10	lonkibocsátó rács (csak mod.639.01)
5	Kijelző	11	Levehető fésű
6	Beállított hőmérséklet		

#### • **A készülék bekapcsolás a Hőmérséklet kiválasztás**

1. Helyezze a dugót az aljzatba.
2. Az ON/OFF (2) tartsa kb. 2 másodpercig lenyomva. A kijelzőn (5) megjelenik a hőmérséklet (6).
3. A gombokkal (3) válassza ki a kívánt hőmérsékletet.



4. A készülék használata előtt várja meg, hogy a lapok fölmelegedjenek annyira, hogy a világító kijelző (4) pirosról zöldre váltson, jelezve a kiválasztott hőmérséklet elérését. 4 különböző hőmérsékleti szint közül lehet választani:
  - 100°C vékonyszálú sima hajhoz
  - 130°C vékonyszálú hullámos hajhoz
  - 160°C vastag szálú hajhoz
  - 190°C vastag szálú göndör hajhoz
5. Oldja ki a biztonsági fogantyúját (8) (2. ábra).
6. A készülék kikapcsolásához kb. 2 másodpercig tartsa lenyomva az ON/OFF gombot (2), és húzza ki a dugót az aljzatból.

**Fontos: működés közben ne hagyja felügyelet nélkül a készüléket.**

A jelen készülék egy biztonsági timerrel van ellátva, amely a bekapcsolástól számított 1 óra elteltével a készüléket automatikusan kikapcsolja; az eltelt időt a kijelzőn (5) 6 csík (7) jelzi, ezek kb. 10 perc elteltével egymás után kialszanak (1. ábra).

A készülék újbóli bekapcsolására vonatkozóan lásd a "Készülék bekapcsolása" c. 2. pontot.

#### **HASZNÁLATI TANÁCSOK**

- A frissen mosott és szárított hajat jobban lehet formázni.
- A készülék első néhány használatakor javasoljuk, hogy a frizura kisebb területén gyakoroljon.

A jelen készüléket a haj kisimítására, valamint hullámosítására tervezték, használatával a haj fényesebb lesz. A készüléket használatánál a következőképpen járjon el: várja meg, hogy a készülék elérje a kívánt hőmérsékletet. Válassza szét a haját kb. 5 cm széles tincsekre. A vasba egyesével helyezze be a tincseket, és csukja rájuk a vasat, erősen szorítsa össze a fogantyúkat. A szabad kezével fogja a készülék másik végét, és lassan húzza végig a készüléket a hajtótól kezdve a tincsen. Ha szükséges ismétlje meg a műveletet a kívánt eredmény eléréséig. Kifésülés vagy kikefélés előtt várja meg, hogy kihűljön a haja.

A készülékhez egy levehető fésű (11) tartozik, amivel sütés előtt ki lehet fésűlni a hajat. Így a haj nem gubancolódik össze, és maximálisan egységes, fésülhető és fényes lesz. A fésű fel- és leszerelésére vonatkozóan lásd a 3. és 4. ábrákat.

## **ION FUNKCIÓ** (csak a 639.01 modellnél)

A termék működése közben az "ION" funkció mindig aktív . A készülék negatív ion áramlatot termel.

### **Mik az ionok?**

Az ionok a természetben található, elektromos töltéssel rendelkező részecskék. A negatív töltésű ionok úgy segítik a levegő tisztítását, hogy semlegesítik a pozitív ionokat, amelyek ezzel ellentétben a szennyeződésekkel a légkörben visszatartva rontják annak minőségét.

Negatív töltésű ionok nagymennyiségben találhatóak a levegőben viharok után, a tengerparton vagy a hegyekben, vízesések vagy vízfolyások közelében, ahol jól érvényesül a nagy mennyiségben jelen lévő tiszta, természetes, revitalizáló levegő frissítő hatása.

### **A haj fokozott hidratálása**

A negatív ionok segítenek a hajzat megfelelő hidratálásának fenntartásában. A gyakorlatban mikroporlasztják a frissen mosott hajban jelen lévő vízrészecskéket, ezáltal a hincsek több vizet tudnak elnyelni a haj nedvességtartalma természetes egyensúlyának helyreállításához.

### **Hajbalzsamozó hatás**

A fokozott hidratálás segíti a haj kondicionálását, regeneráló hatású, a haját lágyabban és könnyebben lehet fésülni, ezáltal dúsabb és fényesebb lesz.

### **Nincs elektrosztatikus feltöltődés, nem „száll szét” a haj**

A negatív töltésű ionok lecsökkentik a statikus elektromosságot, nem „száll szét” a haj és nem tapasztalhatóak nemkívánatos kisülések.

## **TISZTÍTÁS ÉS KARBANTARTÁS**

A készülék tisztítása előtt mindig húzza ki a dugót az elektromos aljzatból! Hagyja kihűlni a készüléket a tisztítás megkezdése előtt.

Puha ruhával tisztítsa a készüléket; soha ne merítse vízbe vagy más folyadékba!

Ellenőrizze, hogy a légbeszívó rácsokat ne tömítse el por vagy bármilyen más (csak mod. 639.01).



A jelen készülék megfelel a 89/336/EGK sz. Elektromágneses kompatibilitási irányelvnek, valamint a 73/23/EGK sz. Kisfeszültségű irányelvnek.

## Český

### NÁVOD K POUŽITÍ

Mod. 639.01 - Skládací keramická žehlička vlasů s digitálním ovládáním a ionizátorem

Přečtěte si prosím pozorně tento návod k použití a pečlivě ho uschovejte: obsahuje užitečné rady k bezpečnému používání přístroje.

### UPOZORNĚNÍ



- Přístroj připojte ke střídavému proudu a zkontrolujte, zda síťové napětí odpovídá napětí uvedenému na typovém štítku přístroje.
  - **Nikdy přístroj nepoužívejte ve vaně, sprše nebo v blízkosti umyvadla plného vody.**
  - Přístroj neponožte do vody ani do jiných kapalin.
  - **Nepokládejte ho na místo, z kterého by mohl spadnout do vody nebo do jiné kapaliny.**
- **Spadne-li Vám elektrický přístroj do vody, nesnažte se ho vytáhnout; ihned vytáhněte zástrčku ze zásuvky.**
  - **Před opětovným použitím zkontrolujte, zda přístroj dokonale vyschl.**
  - **Horkými částmi přístroje se nedotýkejte obličeje, krku nebo jiných částí těla. Při použití držte přístroj za držadlo.**
  - **Nedotýkejte se kovových částí, dokud nevychladnou.**
  - Zapnutý přístroj nepokládejte na plochy citlivé na teplo.
  - Po použití přístroj vždy vypněte vypínačem a vytáhněte zástrčku ze zásuvky. Nevytahujte zástrčku ze zásuvky taháním za kabel.
  - Nevytahujte zástrčku z elektrické zásuvky vlhkými rukama.
  - Před uložením přístroje vždy počkejte, až vychladne, a nikdy neotáčejte šňůru kolem přístroje. Pravidelně kontrolujte, zda není kabel poškozený.
  - Pokud jsou kovové části ještě teplé, kabel se jich nesmí dotýkat.
  - Přístroj používejte na suché vlasy.
  - Nepoužívejte přístroj na paruky s vlasy ze syntetického materiálu.
  - Nepoužívejte přístroj, jestliže správně nefunguje, spadl na zem, nebo má poškozený kabel. Elektrický přístroj se nikdy nesnažte opravovat sami, ale vždy se obraťte na autorizovaného technika.
  - Přístroj nesmějí používat děti nebo osoby se sníženými fyzickými, smyslovými nebo duševními schopnostmi, ani osoby bez patřičných znalostí a zkušeností, pokud na ně při použití spotřebiče nedohlíží, nebo jim neradí jiné osoby odpovědné za jejich bezpečnost.
  - Upozorněte děti na nebezpečí, která mohou elektrické přístroje představovat, a seznamte je s příslušnými bezpečnostními předpisy. Elektrické přístroje nikdy nenechávejte v dosahu dětí.
  - Děti stále sledujte, aby si s přístrojem nemohly hrát.

- Součásti obalu přístroje (plastové sáčky; papírová krabice apod...) mohou být pro děti nebezpečné, proto je třeba odstranit tento obalový materiál z jejich dosahu.
- Tento přístroj se smí používat pouze k účelu, ke kterému byl výslovně určen. Každé jiné použití se považuje za nevhodné, a tedy nebezpečné. Výrobce odmítá odpovědnost za případné škody způsobené nevhodným nebo špatným použitím přístroje.
- Při použití přístroje nepoužívejte lak na vlasy.
- Destičky udržujte v čistotě bez prachu, laků na vlasy, fixačních gelů apod.
- Doporučujeme úplně rozvinout přívodní kabel, aby nemohlo dojít k nebezpečnému přehřátí.

### Důležité upozornění

**K zajištění další ochrany doporučujeme instalovat do napájecí sítě, ze které je přístroj napájen, diferenciální spínač se zásahovým proudem do 30 mA. Další informace získáte u spolehlivého elektroinstalátéra.**

### ZPŮSOB POUŽITÍ

1	Žehlicí destičky	7	Kontrolka časového spínače
2	Tlačítko ZAP/VYP	8	Bezpečnostní páčka
3	Tlačítko k volbě teploty	9	Mřížky nasávání vzduchu (pouze mod. 639.01)
4	Kontrolka připravenosti k použití	10	Mřížka toku iontů (pouze mod. 639.01)
5	Displej	11	Odstranitelný hřeben
6	Nastavená teplota		

### • Zapnutí přístroje a volba teploty

1. Zasuňte zástrčku do zásuvky.
2. Pak stiskněte a podržte tlačítko ZAP/VYP (2) na asi 2 vteřiny. Na displeji (5) se objeví ukazatel teploty (6).
3. Použijte tlačítka (3) k volbě požadované teploty.
4. Před použitím přístroje nechte zahřát destičky, dokud se barva kontrolky (4) nezmění z červené na zelenou, a přístroj nedosáhne zvolené teploty.

Je možné vybrat ze 4 různých stupňů teploty:

- 100°C pro jemné, rovné vlasy
  - 130°C pro jemné, zvlněné vlasy
  - 160°C pro silné vlasy
  - 190°C pro silné, kadeřavé vlasy
5. Odblokujte bezpečnostní páčku (8) destiček (obr. 2).

6. Přístroj vypněte stisknutím tlačítka ZAP/VYP (2) na asi 2 vteřiny a vytáhněte zástrčku ze zásuvky.

Důležité upozornění: zapnutý přístroj nenechávejte nikdy bez dozoru.

Tento přístroj je vybaven bezpečnostním časovým spínačem, který ho automaticky vypne za 1 hodinu po zapnutí; uplynulý čas je signalizován na displeji (5) pomocí 6 čárek (7), které se postupně vypínají v intervalu asi 10 minut (obr. 1).

Chcete-li přístroj opět zapnout, viz "Zapnutí přístroje" v bodě 2.

### RADY K POUŽITÍ

- Právě umyté a vysušené vlasy se lépe upravují.
- Nejdříve se s přístrojem naučte zacházet na malé části účesu.

Tato žehlička je určena k rovnání a vyhlazování vlasů, a tedy i dosažení jejich většího lesku. Chcete-li použít žehličku vlasů, postupujte takto: nechte přístroj dosáhnout požadované teploty. Rozdělte vlasy na prameny o šířce asi 5 cm. Vždy jeden pramen vložte mezi žehlicí destičky a zavřete je silným stisknutím rukojeti. Volnou rukou uchopte druhý konec přístroje a nechte pomalu sklouznout žehličku po vlasech od kořínků až ke špičkám. V případě potřeby postup opakujte až do dosažení požadovaného účinku. Vlasy nechte vychladnout, a teprve potom je učešte nebo vykartáčujte.

Přístroj je vybaven odstranitelným hřebem (11), který umožňuje vlasy před žehlením rozčesat. Tímto způsobem se vlasy nezpřetrhají a budou co nejrovnější, snadno se učešou a získají lesk. Při nasazení a odstranění hřebene se řiďte obrázky 3 a 4.

### FUNKCE ION (pouze pro model 639.01)

Tento přístroj je vybavený funkcí ION, která je při zapnutí přístroje stále aktivní. Po zapnutí této funkce se spustí tok negativních iontů.

### Co jsou ionty?

Ionty jsou elektricky nabitě částice, které se nacházejí v přírodě. Negativně nabitě ionty pomáhají čistit ovzduší pomocí neutralizace kladných iontů, naproti tomu, redukuje jejich kvalitu zachycením znečišťujících prvků v atmosféře.

Velké množství negativně nabitých iontů je možné rozpoznat po bouři nebo na pobřeží, v horách, v blízkosti vodopádů, kde pocit zdraví je spojený se zvýšenou čistotou a přírodním, revitalizujícím vzduchem.

### **Zlepšená hydratace vlasů**

Negativně nabité ionty pomáhají udržovat správnou hydrataci vašich vlasů. Zejména dělí částičky vody v čerstvě mytých vlasech, zlepšují tak absorpci vlasových stvolů pro zachování přirozené rovnováhy vlhkosti.

### **Efekt balzámu pro vaše vlasy**

Zlepšená hydratace spojená s kondicí vašich vlasů, má regenerující účinek, zjemňuje vlasy a usnadňuje jejich rozčesávání, zvětšuje jejich objem a lesk.

### **Neelektrizující se**

Negativně nabité ionty pomáhají snižovat statickou elektricitu vlasů, efekt rozčuchaných vlasů a nežádoucí zkadeření vlasů.

### **ÚDRŽBA A ČIŠTĚNÍ**

Před čištěním přístroje vždy vytáhněte přírodní kabel ze zásuvky.

před čištěním nechte přístroj vychladnout.

Přístroj můžete čistit vlhkým hadříkem, ale nikdy ho neponořujte do vody ani do žádné jiné kapaliny.

Zkontrolujte, zda nejsou nasávací mřížky vzduchu ucpané prachem nebo jinými nečistotami (pouze mod. 639.01).

**CE** Tento přístroj je v souladu se směrnicí o elektromagnetické slučitelnosti 89/336/EHS a směrnicí pro nízké napětí 73/23/EHS.

## Română

### INSTRUCȚIUNI DE UTILIZARE

Mod. 639.01 - Placă din ceramică de întins părul, cu control digital și ionizator

Citiți cu atenție aceste instrucțiuni de utilizare și păstrați-le cu grijă: ele conțin informații importante privind siguranța și utilizarea corectă a aparatului.

### MĂSURI DE PRECAUȚIE

- Conectați aparatul la curent alternativ și verificați ca tensiunea din rețea să corespundă cu cea indicată pe plăcuța cu datele tehnice de pe aparat.



- **Nu folosiți niciodată aparatul în cadă, sub duș sau lângă chiuvetă care conține apă.**
- **Nu introduceți niciodată aparatul în apă sau în alte lichide.**
- Nu așezați aparatul într-un loc de unde ar putea cădea în apă sau în alt lichid.
- Nu încercați să recuperați un aparat electric căzut în apă: scoateți imediat ștecherul din priza de curent.
- Asigurați-vă că aparatul este perfect uscat înainte de a-l folosi.
- Evitați contactul dintre suprafețele calde ale aparatului și față, gât sau alte părți ale corpului. Mânuiți aparatul ținându-l de mâner.
- Lăsați să se răcească părțile de metal înainte de a le atinge.
- În timpul funcționării nu puneți aparatul pe suprafețe sensibile la căldură.
- După folosire stingeți întotdeauna aparatul de la întrerupător și scoateți ștecherul din priza de curent. Nu scoateți ștecherul din priza de curent trăgând de cablu.
- Nu scoateți ștecherul din priza de curent dacă aveți mâinile ude.
- Lăsați întotdeauna aparatul să se răcească înainte de a-l pune la loc și nu înfășurați niciodată cablul în jurul lui. Verificați periodic cablul, ca să nu fie deteriorat.
- Evitați contactul dintre cablu și părțile din metal când acestea încă mai sunt calde.
- Folosiți aparatul pe părul uscat.
- Nu utilizați aparatul pe peruci cu păr din material sintetic.
- Nu folosiți aparatul dacă prezintă o anomalie, dacă a căzut sau când cablul este deteriorat. Nu încercați să reparați singuri aparatul electric, ci adresați-vă unui tehnician autorizat.
- Acest aparat nu poate fi utilizat de persoane (inclusiv copii) cu capacități fizice, senzoriale sau mentale reduse, sau lipsiți de cunoștințe specifice sau de experiență, cu excepția cazului în care sunt supravegheați sau sunt instruiți în legătură cu folosirea aparatului, de către persoane care răspund de siguranța lor.

- Avertizați-i pe copii despre pericolele care pot fi cauzate de aparatele electrice și informați-i despre normele de siguranță. Nu lăsați niciodată aparatele electrice la îndemâna copiilor.
- Copiii trebuie supravegheați pentru a vă asigura că nu utilizează aparatul pentru a se juca.
- Elementele care constituie ambalajele aparatului (pungi de plastic, cutie de carton etc.) nu trebuie lăsate la îndemâna copiilor întrucât reprezintă o potențială sursă de pericol.
- Acest aparat trebuie folosit doar în scopul în care a fost proiectat în mod expres. Orice altă întrebuințare este considerată improprie și, prin urmare, periculoasă. Fabricantul nu poate fi considerat răspunzător pentru eventualele pagube produse de folosirea improprie sau greșită.
- Nu folosiți fixativ când aparatul este în funcțiune.
- Păstrați plăcile curate și fără praf, fixativ, gel pentru păr etc.
- Pentru a evita o supraîncălzire periculoasă, se recomandă să desfășurați cablul de alimentare pe întreaga sa lungime.

### Important

**Pentru a garanta o protecție suplimentară, se recomandă să montați, în instalația electrică de la care e alimentat aparatul, un întrerupător diferențial cu un curent de rupere nu mai mare de 30 mA. Pentru mai multe informații adresați-vă unui electrician de încredere.**

### MOD DE UTILIZARE

1	Plăci de întins	7	Indicator Timer
2	Buton ON/OFF (aprins/stins)	8	Pârghie de siguranță
3	Butoane selectare temperatură	9	Grile aspirație aer (doar mod. 639.01)
4	Indicator "gata de utilizare"	10	Grilă emiterie ioni (doar mod.639.01)
5	Afișaj	11	Pieptene detașabil
6	Temperatura reglată		

#### • **Aprinderea aparatului și Selectarea temperaturii**

1. Introduceți ștecherul în priză de curent.
2. Țineți apăsat butonul ON/OFF (2) timp de circa 2 secunde. Pe afișajul (5) va apărea indicația temperaturii (6).
3. Folosiți butoanele (3) pentru a selecta temperatura dorită.
4. Înainte de a utiliza aparatul, lăsați plăcile să se încălzească, până când indicatorul luminos (4) își schimbă culoarea de la roșu la verde, indicând atingerea temperaturii selectate. Puteți alege între 4 niveluri diferite de temperatură:
  - 100°C pentru păr fin, neted
  - 130°C pentru păr fin, ondulat
  - 160°C pentru păr gros
  - 190°C pentru păr gros, creț
5. Deblocați pârghia de siguranță (8) a plăcilor (fig. 2).



6. Pentru a stinge aparatul, țineți apăsat butonul ON/OFF (2) timp de circa 2 secunde și scoateți ștecherul din priză.

Important: nu lăsați aparatul nesupravegheat în timpul funcționării sale.

Acest aparat e dotat cu un timer de siguranță care îl oprește automat după 1 oră de la aprindere; timpul care a trecut e indicat pe afișajul (5) de 6 bare (7) care se sting progresiv la intervale de circa 10 minute (fig. 1).

Pentru a aprinde din nou aparatul vezi "Aprinderea aparatului" punctul 2.

### **RECOMANDĂRI PRIVIND UTILIZAREA**

- Pentru o coafură cât mai reușită se recomandă ca părul să fie proaspăt spălat și uscat.
- Primele dăți când folosiți aparatul e recomandabil să faceți încercări pe zone restrânse ale părului.

Acest aparat a fost proiectat pentru a vă îndrepta, a vă întinde și a vă coafa părul, conferindu-i mai multă strălucire. Pentru a utiliza aparatul, procedați după cum urmează: lăsați aparatul să ajungă la temperatura dorită. Separați părul în șuvițe de circa 5 cm lățime. Introduceți câte o șuviță, pe rând, între plăcile de întins părul și închideți-le strângând cu putere mânerul. Cu mâna liberă țineți cealaltă extremitate a aparatului și faceți să alunece încet plăcile pe păr, pornind de la rădăcină și până la vârfuri. Dacă este necesar, repetați operația până când obțineți efectul dorit. Lăsați părul să se răcească înainte de a-l pieptăna sau de a-l peria.

Aparatul e dotat cu un pieptene detașabil (11) care permite pieptănarea părului înainte de a fi întins. În acest mod părul nu se rupe și devine uniform, ușor de pieptănat și strălucitor. Pentru a monta și a demonta pieptenele de pe aparat vezi fig. 3 și 4.

### **FUNCȚIA ION** (doar pentru modelul 639.01)

Acest produs dispune de funcția "ION" care e activă mereu, în timpul funcționării. Aparatul produce un flux de ioni negativi.

### **Ce sunt ionii?**

Ionii sunt particule încărcate electric, prezente în natură. Ionii încărcati negativ ajută la purificarea aerului, neutralizând ionii încărcati pozitiv, care, dimpotrivă, contribuie la deteriorarea calității aerului, reținând în atmosferă o mare parte din agenții poluanți. Se întâlnește o mare cantitate de ioni cu încărcătură negativă după o furtună, sau la mare, sau la munte, în apropierea cascadei și a cursurilor de apă, unde veți resimți o senzație de bine, deoarece vă aflați în prezența unui aer mai pur, natural, revitalizant.

### **Hidratare superioară a părului**

Ionii încărcăți negativ ajută la păstrarea hidratării optime a părului. Ei reduc particulele de apă, prezente pe părul abia spălat, la dimensiuni micrometrice, permițând absorbirea unei cantități mai mari în interiorul firului de păr, astfel încât să se restabilească echilibrul hidric natural al părului.

### **Efect balsam asupra părului**

Hidratarea îmbunătățită are un efect de balsam asupra părului Dv., are un efect regenerant, făcând părul mai moale, ușor de pieptănat, cu mai mult volum și strălucitor.

### **Eliminarea electricității statice sau a efectului de „fly away”**

Ionii încărcăți negativ ajută la reducerea electricității statice și a efectului de „fly away” asupra părului (păr zbârlit) și a ondulațiilor.

### **CURĂȚAREA ȘI ÎNTREȚINEREA**

Înainte de a curăța aparatul, scoateți întotdeauna ștecherul din priza de curent!

Lăsați să se răcească aparatul înainte de a trece la curățarea sa.

Curățați aparatul cu o cârpă umedă; nu-l introduceți niciodată în apă sau în orice alt lichid!

Asigurați-vă că grilele de aspirație aer nu sunt astupate de praf sau de altceva (doar mod. 639.01).

**CE** Acest aparat e conform cu Directiva de Compatibilitate Electromagnetică 89/336/CEE și cu Directiva "Joasă tensiune" 73/23/CEE

## Polski

### INSTRUKCJA OBSŁUGI

Mod. 639.01 - Ceramiczna prostownica do włosów ze sterowaniem cyfrowym i jonizatorem

Prosimy o uważne przeczytanie niniejszej instrukcji użycia i zachowanie jej na przyszłość. Zawiera ona cenne wskazówki dotyczące bezpieczeństwa i użycia urządzenia.

### OSTRZEŻENIA

- Podłączać urządzenie do źródła prądu zmiennego i sprawdzać, sprawdzić, czy napięcie w sieci odpowiada podanemu napięciu na tabliczce znamionowej na urządzeniu.
- 
  - **Nigdy nie używać urządzenia w wannie, pod prysznicem albo w pobliżu umywalki napełnionej wodą.**
  - **Nigdy nie zanurzać urządzenia w wodzie lub innych cieczach.**
- **Nie kłaść urządzenia w miejscach, z których mogłyby spaść do wody lub innych płynów.**
  - **Nie wyciągać urządzenia elektrycznego, które wpadło do wody, lecz natychmiast wyjąć wtyczkę z kontaktu.**
  - **Przed użyciem sprawdzić, czy urządzenie jest całkowicie suche.**
  - **Unikać kontaktu gorących powierzchni urządzenia z twarzą, szyją lub innymi częściami ciała. Obsługiwać urządzenie trzymając za uchwyt.**
  - **Przed dotykaniem części metalowych poczekać aż ostygną.**
  - Podczas użycia nie kłaść urządzenia na powierzchniach nieodpornych na ciepło.
  - Po użyciu należy zawsze wyłączyć urządzenie wyłącznikiem i wyjąć wtyczkę z gniazda elektrycznego. Nie wyciągać wtyczki za kabel.
  - Nie wyciągać wtyczki z gniazda mokrymi rękami.
  - Przed odłożeniem urządzenia poczekać aż ostygnie i nigdy nie owijać przewodu wokół niego. Okresowo sprawdzać, czy kabel nie jest uszkodzony.
  - Uważać, by kabel nie dotykał części metalowych, gdy są one jeszcze gorące.
  - Używać urządzenia do suchych włosów.
  - Nie używać urządzenia do peruk z włosami z materiałów syntetycznych.
  - Nie używać urządzenia, jeśli pojawią się nieprawidłowości w jego funkcjonowaniu, po upadku lub gdy kabel zasilający jest uszkodzony. Nie naprawiać urządzenia we własnym zakresie, lecz zwrócić się do autoryzowanego serwisu.
  - To urządzenie nie powinno być obsługiwane przez osoby (włącznie z dziećmi) o ograniczonej sprawności fizycznej, sensorycznej lub umysłowej, a także osoby bez odpowiedniego doświadczenia, chyba że

obsługa odbywa się pod nadzorem lub zgodnie z instrukcjami doświadczonych osób, które przejmą odpowiedzialność za ich bezpieczeństwo.

- Należy ostrzec dzieci przed niebezpieczeństwem, jakie niesie za sobą używanie urządzeń elektrycznych oraz zaznajomić dzieci z normami bezpieczeństwa. Nigdy nie pozostawiać urządzeń elektrycznych w miejscu dostępnym dla dzieci.
- Należy pilnować, aby dzieci pod żadnym pozorem nie używały urządzenia do zabawy.
- Elementy opakowania urządzenia (worki plastikowe, pudła kartonowe, itp...) powinny być przechowywane poza zasięgiem dzieci, gdyż stanowią mogą potencjalne źródło zagrożenia.
- Urządzenie może być stosowane wyłącznie do celu, do którego zostało zaprojektowane. Każde inne zastosowanie jest niewłaściwe i w konsekwencji niebezpieczne. Producent nie ponosi żadnej odpowiedzialności za ewentualne szkody wynikające z niewłaściwego lub błędnego używania urządzenia.
- Nie używać lakieru do włosów przy włączonym urządzeniu.
- Utrzymywać płytki prostowniczy w czystości. Usuwać kurz, resztki sprayów do włosów, żelu, itp.
- W celu uniknięcia niebezpiecznego przegrzania się urządzenia, zaleca się rozwinięcie kabla zasilającego na całą jego długość.

#### **Ważne**

**W celu zapewnienia jeszcze większego bezpieczeństwa, zaleca się zainstalowanie w domowej sieci przełącznika różnicowego ustawiony na 30 mA. Po dodatkowe informacje należy zwrócić się do elektryka.**

#### **SPOSÓB UŻYCIA**

1	Płytki prostowniczy	7	Wskaźnik Timer
2	Przycisk WŁ/WYŁ	8	Dźwignia bezpieczeństwa
3	Przyciski wyboru temperatury	9	Kratka zasysania powietrza (tylko mod. 639.01)
4	Wskaźnik gotowości do użycia	10	Kratka emisji jonów (tylko mod.639.01)
5	Wyświetlacz	11	Zdejmowane nasadki
6	Ustawiona temperatura		

#### **Włączenie urządzenia i Wybór temperatury**

1. Włożyć wtyczkę do gniazdka.
  2. Wcisnąć przycisk WŁ/WYŁ (2) i przytrzymać przez ok. 2 sekundy. Na wyświetlaczu (5) pojawi się wskazanie temperatury (6).
  3. Przy pomocy przycisków (3) wybrać żądaną temperaturę.
  4. Przed rozpoczęciem korzystania z urządzenia, odczekać, aż płytki się nagrzeją, a świetlny wskaźnik (4) zmieni kolor z czerwonego na zielony, co oznacza osiągnięcie żądanej temperatury.
- Można wybrać spośród 4 różnych poziomów temperatury:

- 100°C do włosów delikatnych i prostych

- 130°C do włosów delikatnych i falowanych
  - 160°C do włosów grubych
  - 190°C do włosów grubych, kręconych
5. Odblokować dźwignię bezpieczeństwa (8) płytek (rys. 2).
6. Aby wyłączyć urządzenie, wcisnąć przycisk WŁ/WYŁ (2) i przytrzymać przez ok. 2 sekundy. Następnie wyjąć wtyczkę z gniazdka.

**Ważne:** Nie zostawiać włączonego urządzenia bez nadzoru!

Urządzenie jest wyposażone w timer bezpieczeństwa, który automatycznie je wyłącza po 1 godzinie od włączenia. Uptyw czasu jest wskazywany na wyświetlaczu (5) przez 6 słupków (7), które gasną stopniowo w odstępach co ok. 10 minut (rys. 1).

Aby ponownie włączyć urządzenie, patrz "Włączanie urządzenia" punkt 2.

## WSKAZÓWKI DOTYCZĄCE UŻYCIA URZĄDZENIA

- Najlepiej do układania nadają się włosy zaraz po umyciu i wysuszeniu.
- Przy pierwszym użyciu urządzenia zaleca się zrobienie prób na małych fragmentach fryzury.

Urządzenie zostało zaprojektowane do prostowania i ondulacji włosów nadając im przy tym większy połysk. Aby skorzystać z urządzenia, należy postępować w następujący sposób: poczekać aż urządzenie osiągnie żadaną temperaturę. Następnie podzielić włosy na kosmyki o szerokości ok. 5 cm. Wkładać jeden kosmyk na raz między płyty prasujące i zamykać je dociskając mocno uchwyty. Wolną ręką trzymać drugi koniec urządzenia i przesuwając powoli płyty po włosach od nasady do końcówek. Jeśli trzeba, powtórzyć operację aż do osiągnięcia żadanego efektu. Poczekać, aż włosy ostygną, i wtedy rozczesać.

Urządzenie jest wyposażone w małą zdejmowaną nasadkę - grzebień (11), która pozwala na rozczesanie włosów przed prostowaniem. W ten sposób włosy się nie skleją, lecz stają się maksymalnie jednolite, łatwiejsze do rozczesania oraz błyszczące. Aby nałożyć nasadkę na urządzenie, patrz Rys. 3 i 4.

## FUNKCJA ION (tylko w modelu 639.01)

Urządzenie jest wyposażone w funkcję "ION", która jest zawsze włączona podczas jego pracy. Urządzenie wytwarza strumień jonów ujemnych.

## Czym są jony?

Jony to naładowane elektrycznie cząstki obecne w przyrodzie. Jony z ładunkiem ujemnym wspomagają oczyszczanie powietrza neutralizując jony z ładunkiem dodatnim, które z kolei przyczyniają się do pogorszenia jego jakości zatrzymując w atmosferze dużą część zanieczyszczeń.

Bardzo duża ilość jonów ujemnych występuje po burzy oraz nad morzem i w górach w pobliżu wodosпадów i cieków wodnych, gdzie wyraźnie poprawia się samopoczucie z powodu obecności czystego, naturalnego powietrza o rewitalizującym działaniu.

### **Lepsze nawilżanie włosów**

Jony ujemne sprzyjają zachowaniu właściwego nawilżenia włosów. Rozdrabniają cząsteczki wody w świeżo umytych włosach, umożliwiając jej lepsze wchłanianie do wnętrza trzonu włosa, przywracając naturalną równowagę wodną włosa.

### **Efekt balsamu do włosów**

Lepsze nawilżanie ma działanie odżywcze, regenerujące i zmiękcza włosy, ułatwiając ich rozczesywanie i nadając im większą objętość oraz połysk.

### **Brak naelektryzowania elektrostatycznego i efektu "fly away"**

Jony ujemne pomagają zmniejszyć elektryczność statyczną, efekt „fly away”(włosy zjeżone) i skręcanie włosów.

### **CZYSZCZENIE I KONSERWACJA**

Przed czyszczeniem urządzenia należy zawsze wyjąć wtyczkę z gniazda elektrycznego!

Przed rozpoczęciem czyszczenia odczekać, aż urządzenie ostygnie.

Urządzenie można czyścić wilgotną ściereczką. Nigdy nie zanurzać urządzenia w wodzie lub innych cieczach!

Sprawdzić, czy kratki zasysające powietrze nie są zatkane przez kurz lub inne zanieczyszczenia (tylko mod. 639.01).



Urządzenie spełnia wymogi Dyrektywy 89/336/EWG dotyczącej kompatybilności elektromagnetycznej (EMC) i Dyrektywy 73/23/EWG dotyczącej niskiego napięcia.

**Ελληνικά****ΟΔΗΓΙΕΣ ΧΡΗΣΗΣ**

Μοντ. 639.01 - Κεραμικό ισιωτικό ψαλίδι με ψηφιακό έλεγχο και ιονιστή

Διαβάστε προσεκτικά τις οδηγίες χρήσης και φυλάξτε τις σε ασφαλές σημείο: περιέχουν σημαντικές πληροφορίες για την ασφαλή και σωστή χρήση της συσκευής.

**ΠΡΟΕΙΔΟΠΟΙΗΣΕΙΣ**

- Συνδέστε τη συσκευή σε πρίζα με εναλλασσόμενο ρεύμα και βεβαιωθείτε ότι η τάση του δικτύου είναι ίδια με αυτή που αναγράφεται στα στοιχεία της πινακίδας της συσκευής.



- **Μη χρησιμοποιείτε ποτέ τη συσκευή σε μπανιέρες, ντους ή κοντά σε νιπτήρες που περιέχουν νερό.**
- **Μη βυθίζετε ποτέ τη συσκευή σε νερό ή άλλα υγρά.**
- **Μη στηρίζετε τη συσκευή σε σημείο από το οποίο μπορεί να πέσει σε νερό ή σε άλλα υγρά.**
- **Μη στηρίζετε μία ηλεκτρική συσκευή που έπεσε στο νερό: αποσυνδέστε αμέσως το φως από την πρίζα του ρεύματος.**
- **Βεβαιωθείτε ότι η συσκευή είναι εντελώς στεγνή πριν τη χρησιμοποιήσετε.**
- **Αποφεύγετε την επαφή των ζεστών επιφανειών της συσκευής με το πρόσωπο, το λαιμό ή με άλλα σημεία του σώματος. Κρατάτε τη συσκευή από τη λαβή.**
- **Αφήστε την επαφή με τα μεταλλικά μέρη πριν κρυσώσουν.**
- Κατά τη λειτουργία μην ακουμπάτε τη συσκευή πάνω σε επιφάνειες που είναι ευαίσθητες στη θερμότητα.
- Μετά τη χρήση σβήνετε πάντοτε τη συσκευή με το διακόπτη και αποσυνδέετε το φως από την πρίζα του ρεύματος. Μην αποσυνδέετε το φως από την πρίζα τραβώντας το καλώδιο.
- Μην αφαιρείτε το φως από την πρίζα του ρεύματος με τα χέρια βρεγμένα.
- Αφήνετε πάντοτε τη συσκευή να κρυσώσει πριν τη φυλάξετε και μην τυλίγετε ποτέ το καλώδιο γύρω από τη συσκευή. Ελέγχετε κατά περιόδους την κατάσταση του ηλεκτρικού καλωδίου.
- Αποφύγετε την επαφή του καλωδίου με τις μεταλλικές επιφάνειες όταν είναι ακόμη ζεστές.
- Χρησιμοποιείτε τη συσκευή σε στεγνά μαλλιά.
- Μη χρησιμοποιείτε τη συσκευή για περούκες από συνθετικά μαλλιά.
- Μη χρησιμοποιείτε τη συσκευή όταν παρουσιάζει ανωμαλίες, μετά από πτώση ή με φθαρμένο ηλεκτρικό καλώδιο. Μην επιχειρείτε να επισκευάσετε την ηλεκτρική συσκευή μόνοι σας, αλλά απευθυνθείτε σε εξειδικευμένο τεχνικό.
- Η συσκευή δεν μπορεί να χρησιμοποιηθεί από άτομα (και παιδιά) με μειωμένες σωματικές, αισθητήριες ή διανοητικές ικανότητες ή από άτομα χωρίς ειδικές γνώσεις και εμπειρία, εκτός και εάν βρίσκονται υπό επίβλεψη ή έχουν λάβει οδηγίες σχετικά με τη χρήση της συσκευής από άτομα υπεύθυνα για την ασφάλειά τους.

- Προειδοποιήστε τα παιδιά για τους κινδύνους που μπορούν να προκαλέσουν οι ηλεκτρικές συσκευές και ενημερώστε τα για τους κανόνες ασφαλείας. Μην επιτρέψετε ποτέ τη χρήση των ηλεκτρικών συσκευών στα παιδιά.
- Τα παιδιά πρέπει να βρίσκονται υπό έλεγχο ώστε να είστε βέβαιοι ότι δεν παίζουν με τη συσκευή.
- Τα υλικά που αποτελούν τη συσκευασία της συσκευής (πλαστικές σακούλες, χαρτοκιβώτιο κλπ) πρέπει να φυλάσσονται μακριά από παιδιά γιατί αποτελούν πιθανή εστία κινδύνου.
- Η παρούσα συσκευή προορίζεται αποκλειστικά για τη χρήση για την οποία έχει σχεδιαστεί. Κάθε άλλη χρήση πρέπει να θεωρείται ακατάλληλη και κατά συνέπεια επικίνδυνη. Ο κατασκευαστής δεν μπορεί να θεωρηθεί υπεύθυνος για ενδεχόμενες βλάβες που οφείλονται σε ακατάλληλη ή λανθασμένη χρήση.
- Μη χρησιμοποιείτε σπρέι για μαλλιά με τη συσκευή σε λειτουργία.
- Διατηρείτε τις πλάκες καθαρές και χωρίς σκόνη, λάκες, τζελ, κλπ.
- Για να αποφύγετε την επικίνδυνη υπερθέρμανση, συνιστάται να ξετυλίξετε όλο το ηλεκτρικό καλώδιο.

### Σημαντικό

Για την εξασφάλιση πρόσθετης προστασίας, συνιστάται η τοποθέτηση διαφορικού διακόπτη με ρεύμα ενεργοποίησης έως 30 mA στην ηλεκτρική εγκατάσταση με την οποία τροφοδοτείται η συσκευή. Για περισσότερες πληροφορίες απευθυνθείτε στον ηλεκτρολόγο σας.

### ΤΡΟΠΟΣ ΧΡΗΣΗΣ

1	Πλάκες ισχύματος	7	Ένδειξη χρονοδιακόπτη
2	Διακόπτης ON/OFF	8	Ασφάλεια
3	Πλήκτρα επιλογής θερμοκρασίας	9	Γρίλιες αναρρόφησης αέρα (μόνο μοντ. 639.01)
4	Ενδεικτική λυχνία ετοιμότητας	10	Γρίλια εκπομπής ιόντων (μόνο μοντ.639.01)
5	Οθόνη	11	Αποσπώμενη χτένα
6	Επιλεγμένη θερμοκρασία		

- **Αναμμα της συσκευής και επιλογής της θερμοκρασίας**
  - 1 Συνδέστε το φις στην πρίζα του ρεύματος.
  - 2 Κρατήστε πατημένο το διακόπτη ON/OFF (2) επί 2 δευτερόλεπτα. Στην οθόνη (5) εμφανίζεται η ένδειξη της θερμοκρασίας (6).
  - 3 Χρησιμοποιήστε τα πλήκτρα (3) για να επιλέξετε την επιθυμητή θερμοκρασία.
  - 4 Πριν χρησιμοποιήσετε τη συσκευή, αφήστε τις πλάκες να ζεσταθούν έως ότου ή αλλαγή από κόκκινο σε πράσινο χρώμα της ενδεικτικής λυχνίας (4) επιστημάνει την επίτευξη της επιλεγμένης θερμοκρασίας.  
Μπορείτε να επιλέξετε 4 διαφορετικές θερμοκρασίες:
    - 100°C για λεπτά, ίσια μαλλιά
    - 130°C για λεπτά, σπαστά μαλλιά
    - 160°C για μαλλιά με χοντρή τρίχα
    - 190°C για πλούσια, με χοντρή τρίχα μαλλιά
  - 5 Ανοίξτε την ασφάλεια (8) των πλακών (εικ. 2).



- 6 Για να σβήσετε τη συσκευή, κρατήστε πατημένο το διακόπτη ON/OFF (2) επί 2 δευτερόλεπτα και αποσυνδέστε το φις από την πρίζα.

**Σημαντικό: μην αφήνετε τη συσκευή να λειτουργεί χωρίς επίτηρηση.**

Η συσκευή διαθέτει χρονοδιακόπτη ασφαλείας που επεμβαίνει αυτόματα μετά από 1 ώρα συνεχούς λειτουργίας. Ο χρόνος λειτουργίας επισημαίνεται στην οθόνη (5) με 6 μπάρες (7) που σβήνουν σταδιακά κατά διαστήματα των 10 λεπτών (εικ. 1). Για να ανάψετε πάλι τη συσκευή εφαρμόστε τις οδηγίες της παρ. "Ανάμμα της συσκευής" σημείο 2.

**ΣΥΜΒΟΥΛΕΣ ΓΙΑ ΤΗ ΧΡΗΣΗ**

- Φρεσκολουσμένα μαλλιά που έχουν στεγνώσει, επιτρέπουν ένα καλύτερο φορμάρισμα.
- Κατά τις πρώτες φορές που χρησιμοποιείτε τη συσκευή συνιστάται να εξασκηθείτε σε μικρές περιοχές των μαλλιών.

Αυτή η πλάκα έχει σχεδιαστεί για να ισιώνει και να χτενίζει τα μαλλιά σας χαρίζοντάς τους περισσότερη ζωντάνια. Για να χρησιμοποιήσετε τη συσκευή πρέπει να: αφήσετε τη συσκευή να φτάσει στην επιθυμητή θερμοκρασία. Χωρίστε τα μαλλιά σε τούφες πλάτους 5 εκ. περίπου. Βάλτε μία τούφα τη φορά ανάμεσα στις πλάκες ισιώματος και κλείστε τις πιέζοντας με δύναμη τις λαβές. Με το άλλο χέρι κρατήστε το άλλο άκρο της συσκευής και μετακινήστε αργά τις πλάκες πάνω στα μαλλιά αρχίζοντας από τη ρίζα προς τις άκρες. Αν χρειαστεί επαναλάβετε τη διαδικασία μέχρι να έχετε το επιθυμητό αποτέλεσμα. Αφήστε τα μαλλιά να κρυσώσουν πριν να χτενίσετε ή τα βουρτσίσετε.

Η συσκευή διαθέτει αποσπώμενη χτένα (11) που επιτρέπει το χτένισμα των μαλλιών πριν από το σιδέρωμα. Με αυτόν τον τρόπο τα μαλλιά δε σπάνε, χτενίζονται εύκολα, αποκτούν λάμψη και μένουν καλοχτενισμένα. Για να τοποθετήσετε και να βγάλετε τη χτένα από τη συσκευή, συμβουλευθείτε τις εικ. 3 και 4.

**ΛΕΙΤΟΥΡΓΙΑ ΙΟΝ** (μόνο για τα μοντέλα 639.01)

Η συσκευή διαθέτει λειτουργία ιονισμού που παραμένει συνεχώς ενεργοποιημένη. Η συσκευή παράγει ροή αρνητικών.

**Τι είναι τα ιόντα;**

Τα ιόντα είναι ηλεκτρικά φορτισμένα σωματίδια που υπάρχουν στη φύση. Τα ιόντα με αρνητικό φορτίο βοηθούν στον καθαρισμό του αέρα καθιστώντας ουδέτερα τα ιόντα με θετικό φορτίο που, αντίθετα, συνεισφέρουν στην επιβάρυνσή του, ελκύοντας στην ατμόσφαιρα μεγάλο μέρος των ρύπων.

Μετά από μία καταιγίδα είτε στη θάλασσα είτε στο βουνό εγείρεται μια μεγάλη πληθώρα ιόντων με αρνητικό φορτίο κοντά σε καταρράχτες και κοίτες ποταμών, όπου γεννιέται η αίσθηση της ευεξίας λόγω της παρουσίας του αέρα που είναι πιο καθαρός, φυσικός και αναζωογονητικός.

**Καλύτερη ενυδάτωση των μαλλιών**

Τα ιόντα με αρνητικό φορτίο βοηθούν στη διατήρηση του σωστού επιπέδου ενυδάτωσης των μαλλιών.

Αυτά πράγματι μικροποιούν τα σωματίδια του νερού, που υπάρχουν σε φρεσκολουσμένα μαλλιά, επιτρέποντας την απορρόφηση της μεγαλύτερης ποσότητας στο εσωτερικό της τρίχας, έτσι ώστε να αποκαθίσταται η ισορροπία της φυσικής υγρασίας των μαλλιών.

#### **Ιαματική επίδραση στα μαλλιά**

Η καλύτερη ενυδάτωση ευνοεί το ξεμπέρδεμα των μαλλιών σας, έχει αναζωογονητικό αποτέλεσμα και τα κάνει απαλά και εύκολα στο χτένισμα, με μεγαλύτερο όγκο και λάμψη.

#### **Χωρίς ηλεκτροστατικό φορτίο ή "fly away"**

Τα ιόντα με αρνητικό φορτίο βοηθούν στη μείωση του στατικού ηλεκτρισμού και του φαινομένου "fly away" στα μαλλιά (κατσαρά μαλλιά) και των κυματιστών μαλλιών.

#### **ΚΑΘΑΡΙΣΜΟΣ ΚΑΙ ΣΥΝΤΗΡΗΣΗ**

Πριν καθαρίσετε τη συσκευή, αποσυνδέστε το φισ από την πρίζα του ρεύματος!

Αφήστε τη συσκευή να κρυώσει πριν την καθαρίσετε.

Μπορείτε να καθαρίσετε τη συσκευή σας με ένα υγρό πανί, αλλά δεν πρέπει να τη βυθίζετε ποτέ σε νερό ή σε άλλο υγρό!

Βεβαιωθείτε ότι οι γρίλιες αναρρόφησης του αέρα δεν έχουν βουλώσει από σκόνη ή τρίχες (μόνο μοντ. 639.01).



Η παρούσα συσκευή συμμορφούται με την Οδηγία Ηλεκτρομαγνητικής Συμβατότητας 89/336/EOK και την Οδηγία Χαμηλής Τάσης 73/23/EOK

## Türkçe

### KULLANIM TALİMATLARI

Mod. 639.01 - Dijital kontrollü ve iyonizatörlü seramik saç düzleştirici plaka

Aşağıdaki kullanım talimatlarını dikkatle okuyunuz ve özenle saklayınız: bu talimatlar cihazın doğru ve güvenli kullanımı için önemli bilgiler içermektedir.

### UYARILAR

- Cihazı dalgalı akımda kullanınız ve şebeke voltajının cihazın üzerindeki etikette yer alan bilgilerle uygunluğunu kontrol ediniz.



- Cihazı banyo küvetinde, duşta veya su ile dolu bir lavabo yakınında kesinlikle kullanmayınız.
- Cihazın su veya diğer sıvılar ile temas etmemesine kesinlikle özen gösteriniz.
- Cihazı suya veya diğer bir sıvının içine düşebileceği bir yere bırakmayınız.
- Suya düşen bir cihazı yeniden kullanmaya çalışmayınız: hemen fişini prizden çekiniz.
- Cihaz banyoda kullanılıyor ise, kullanım sonrası fişini prizden çekiniz çünkü cihazın kapalıyken dahi suya yakın olması tehlike unsuru oluşturur.
- Kullanmadan önce cihazın tamamen kuru olduğundan emin olunuz.
- Cihazın sıcak yüzeyinin yüz, boyun veya vücudunuzun diğer bölümleri ile temasından kaçınınız. Cihazı tutma yerinden kavrayarak kullanınız.
- Dokunmadan önce metalik parçaların soğumasını bekleyiniz.
- Çalışır durumda iken cihazı ısıya duyarlı bir yüzey üzerine bırakmayınız.
- Kullanım sonrası cihazı mutlaka kapatınız ve fişini prizden çekiniz. Fişi prizden kabloyu çekerek çıkarmayınız.
- Eğer elleriniz ıslak ise fişi prizden çekmeyiniz.
- Kaldırmadan önce mutlaka cihazın soğumasını bekleyiniz ve kesinlikle kordonu cihazın etrafına sarmayınız. Kablonun hasarlı olmadığından emin olmak için düzenli olarak kontrol ediniz.
- Kablonun hala sıcak olan metal parçalar ile temasından kaçınınız.
- Cihazı kurutulmuş saçlar üzerinde kullanınız.
- Cihazı sentetik malzemeli saçlardan oluşan peruklar üzerinde kullanmayınız.
- Cihazınızı anormal bir durum olduğunda, düştüğünde veya kablosu hasar gördüğünde kullanmayınız. Elektrikli cihazı kendiniz tamir etmeye çalışmayınız, mutlaka yetkili bir teknisyene başvurunuz.
- Elektrik kablosu hasar görmüş ise üretici veya yetkili teknik servis tarafından değiştirilmelidir.
- Bu cihaz, güvenliklerinden sorumlu kişilerin denetimi altında olmadıkları veya cihazın kullanımı ile ilgili talimatların sağlanmadığı sürece fiziksel,

duyumsal veya zihinsel kapasitesi yeterli olmayan kişiler (çocuklar dahil) tarafından kullanılamaz.

- Çocukları elektrikli cihazlarla meydana gelebilecek tehlikeler konusunda uyarınız ve onlara ilgili güvenlik kurallarını hatırlatınız. Elektrikli cihazları kesinlikle çocukların ulaşabileceği yerlerde bırakmayınız.
- Cihazı oyun için kullanmıyor olduklarından emin olmak için çocuklar kontrol altında tutulmalıdır.
- Cihazın ambalajını oluşturan parçalar (naylon torba, karton kutu, vb.) potansiyel tehlike unsuru oluşturdukları için çocukların ulaşabileceği yerlerde bırakılmamalıdır.
- Bu cihaz yalnızca burada açıkça belirtilen amaçla kullanılmalıdır. Herhangi diğer bir amaçla kullanımı uygunsuz ve bu nedenle de tehlikeli olarak düşünülmelidir. Uygunsuz veya hatalı kullanımdan kaynaklanan olası hasarlar için üretici sorumlu tutulamaz.
- Cihaz çalışırken saç spreyi kullanmayınız.
- Plakaları temiz tutunuz ve toz, saç spreyi, saç jölesi, vb. maddelerden arındırınız.
- Tehlikeli bir aşırı ısınmadan kaçınmak için elektrik kablosunu tamamen açarak kullanınız.

### Önemli

**Destekleyici bir koruma sağlamak için, cihazın beslediği elektrik tesisatına 30mA değerini aşmayan bir elektrik akım düğmesi takınız. Daha fazla bilgi için güvenilir bir elektrik teknisyenine başvurunuz.**

### KULLANIM ŞEKLİ

1	Düzleştirici plakalar	8	Güvenlik kolu
2	ON/OFF düğmesi	9	Havalandırma ızgarası (yalnızca mod. 639.01
3	Isı seçim düğmeleri	10	lyonların yayılması için açıklıklar (yalnızca mod.639.01)
4	Kullanıma hazır göstergesi	11	Çıkarılabilir tarak
5	Ekran		
6	Ayarlanan ısı		
7	Zaman göstergesi		

### • Cihazın açılması ve ısının seçilmesi

1. Cihazın fişini prize takınız.
  2. ON/OFF (2) düğmesini yaklaşık 2 saniye süreyle basık tutunuz. Ekranda (5) ısı bilgisi (6) görüntülenecektir.
  3. İstenilen ısıyı seçmek için ısı seçim düğmelerini (3) kullanınız.
  4. Cihazı kullanmadan önce, ışıklı göstergenin (4), seçilen ısıya ulaşıldığını gösteren kırmızıdan yeşile renk değişimini görene kadar plakaların ısınmaya bırakınız.
- 4 farklı ısı seviyesi arasından seçim yapmak mümkündür:
- 100°C ince, düz saçlar için
  - 130°C ince, dalgalı saçlar için

- 160°C kalın saçlar için
  - 190°C kalın, gür saçlar için
5. Plakaların güvenlik kolunu (8) serbest bırakınız (şekil 2).
  6. Cihazı kapatmak için, ON/OFF (2) düğmesini yaklaşık 2 saniye süreyle basık tutunuz ve cihazın fişini prizden çekiniz.

Önemli: cihazı çalışıyor durumdayken başıboş bırakmayınız.

Bu cihaz çalıştıktan 1 saat sonra otomatik olarak kapanmasını sağlayan bir güvenlik zamanlayıcısı ile donatılmıştır; geçen süre ekranda (5) yaklaşık 10 dakikalık aralıklarla azalmaya başlayan 6 çubukla gösterilmektedir. (şekil 1). Cihazı yeniden açmak için "Cihazın açılması" madde 2'ye bakınız.

### **KULLANIM İÇİN ÖNERİLER**

- Yeni yıkanmış ve kurutulmuş saçlar şekil vermek için en uygundur.
- Cihazı ilk kez kullanırken küçük saç bölgelerinde deneme yapılması önerilmektedir.

Bu cihaz saçlarınıza maksimum parlaklığı vererek düzeltmek ve şekillendirmek için geliştirilmiştir. Cihazı kullanmak için şu işlemleri takip ediniz: cihazın istenen ısıya ulaşmasını bekleyiniz. Saçları yaklaşık 5 cm genişliğinde tutamlara ayırınız. Düzleştirici plakalar arasında her defasında bir tutam alınız ve kollarına kuvvetle bastırarak kapayınız. Boştaki eliniz ile cihazın diğer ucunu tutunuz ve kökten başlayarak uçlara kadar saçlar üzerinde yavaşça kaydırınız. Gerekirse istenen etkiye ulaşana kadar işlemi tekrarlayınız. Taramadan veya fırçalamadan önce saçları soğumaya bırakınız.

Cihazınız saçları düzleştirmeye başlamadan önce taramaya izin veren bir çıkarılabilir tarak (11) donanımına sahiptir. Bu şekilde saçlar kırılmaz, maksimum düzgünlük ve parlaklığa ulaşarak en iyi şekli alır. Tarağı cihazınıza takmak veya çıkarmak için şekil 4 ve 5'e bakınız.

### **İYON FONKSİYONU** (yalnızca model 639.01 için)

Bu ürün çalışma esnasında daima aktif olan "İYON" fonksiyonuna sahiptir. Cihaz bir negatif iyon akışı gerçekleştirmektedir.

### **İyonlar nedir?**

İyonlar havada var olan elektrik yüklü parçacıklardır. Negatif yüklü iyonlar, onların tam aksine atmosferi kirleten etkenlerin büyük bölümünü alıyarak havanın kötüleşmesine katkıda bulunan pozitif yüklü iyonları nötralize ederek havanın temizlenmesine yardımcı olurlar.

Bir fırtına sonrasında, denizde veya çağlayanların ve akarsuların yakınında bir dağda

Çok bol miktarda negatif yüklü iyon ortaya çıkmaktadır. Buralarda kişi kendini iyi hisseder ve güzel hislere kapılır çünkü hava daha temiz, doğal ve canlandırıcıdır.

### **Saçlarda daha iyi nem oranı**

Negatif yüklü iyonlar saçlarda doğru nem oranını muhafaza etmeye yardımcı olurlar.

Bu iyonlar aslında yeni yıkanmış saçlardaki su parçacıklarını, saç sapı içinde en fazla emilime olanak verecek şekilde mikronize ederler ve böylece saçın doğal nem dengesini yeniden sağlarlar

### **Saçlar üzerinde balzam etkisi**

En iyi nem oranı saçlarınızın formunu koruyarak, canlandırıcı bir etki sağlar, saçlara daha fazla hacim ve parlaklık vererek saçları yumuşak kılar, kolayca taranmasını sağlar.

### **Elektrostatik yüksüz veya “fly away”**

Negatif yüklü iyonlar statik elektriği azaltmaya yardımcı olarak saçlardaki “fly away” (kabarık saçlar) etkisini ve dalgalanmaları azaltırlar.

### **TEMİZLİK VE BAKIM**

Cihazı temizlemeden önce mutlaka fişini prizden çekiniz!

Temizlemeye başlamadan önce cihazın soğumasını bekleyiniz.

Cihazınızı nemli bir bezle temizleyebilirsiniz, ancak kesinlikle su veya herhangi bir sıvı ile temas ettirmeyiniz!

Havalandırma ızgarasının toz veya diğer maddelerle kapanmadığından emin olunuz (yalnızca mod. 639.01).



Bu cihaz 89/336/CEE Elektromanyetik Uyumluluk ve 73/23/CEE Düşük Gerilim yönetmeliklerine uygundur.

## Українська

## ІНСТРУКЦІЯ З ЕКСПЛУАТАЦІЇ

Мод. 639,01 - Керамичн щипц з числовим керуванням та з іонізатором

Будь-ласка, уважно прочитайте цю інструкцію з експлуатації та збережіть її для подальшого використання: в ній містяться важливі поради щодо безпеки та правильного користування приладом.

## ПОПЕРЕДЖЕННЯ

- Вмикайте прилад в мережу змінного струму та перевіряйте, щоб напруга в мережі співпадала з напругою, вказаною в заводській табличці на приладі.



- **Не користуйтеся приладом в ванній, у душі або біля умивальника, що містить воду.**
- **Не занурюйте прилад в воду та в інші рідини.**
- **Не кладіть прилад в місця, звідки він може впасти в воду або іншу рідину.**
- **Не намагайтеся дістати електричний пристрій, що впав в воду: терміново витягніть вилку з розетки.**
- **Перед використанням перевірте чи повністю сухий прилад.**
- **Запобігайте контакту нагрівальної поверхні приладу з обличчям, шиєю, іншими частинами тіла. Користуйтеся приладом, тримаючи його за ручку.**
- **Перед тим як торкатись металевих частин та поверхонь, дайте їм охолонути.**
- Під час користування, не кладіть прилад на не стійкі до високих температур поверхні.
- Після користування приладом обов'язково відключіть його за допомогою перемикача і витягніть вилку з розетки. Ніколи не тягніть за шнур при вийманні вилок з розетки.
- Не виймайте вилку з розетки вологими руками.
- Дайте приладу охолонути перед тим, як зберігати його, та не обмотуйте шнур живлення навколо приладу. Періодично перевіряйте цілісність кабелю живлення.
- Запобігайте контакту кабелю живлення з металевими частинами, поки вони гарячі.
- Використовуйте прилад тільки на сухому волоссі.
- Не користуйтеся приладом на перуках з синтетичним волоссям.
- Не користуйтеся несправним приладом, якщо він був пошкоджений при падінні або пошкоджено шнур живлення. Не намагайтеся самі полагодити електроприлад, зверніться до уповноваженого фахівця.
- Дітям та особам з обмеженими фізичними, розумовими й сенсорними можливостями або таким, що не володіють достатніми знаннями й уміннями, заборонене користування приладом, якщо воно не здійснюється під доглядом або під керівництвом осіб, відповідальних за їхню безпеку.
- Попередьте дітей про небезпеку користування електричними приладами та ознайомте їх з правилами безпеки. Завжди тримайте електроприлади в недоступних для дітей місцях.

- Слідкуйте, щоб діти не використовували апарат для ігор.
- Елементи упакування приладу (пластикові пакети, картонна коробка тощо) становлять джерело небезпеки: зберігайте їх в недоступному для дітей місці.
- Даний прилад має використовуватись виключно за призначенням. Будь-яке інше використання вважається неправильним та небезпечним. Виробник не несе відповідальності за поломки, що мають місце в результаті неправильного чи помилкового користування приладом.
- Не користуйтеся лаком для волосся, коли прилад працює.
- Утримуйте щипці чистими від пилу, лаку та гелю для волосся тощо.
- Для попередження небезпечного перегріву рекомендовано повністю розмотувати шнур живлення.

### Важливо

**Для гарантії додаткової безпеки рекомендовано встановити в основній електромережі, до якої підключено пристрій, диференційне реле-запобіжник, розраховане на інтервенційний струм в 30 mA. Для більш детальної інформації зверніться до кваліфікованого електрика.**

### СПОСІБ ВИКОРИСТАННЯ

1	Щипц	7	Індикатор таймеру
2	Кнопка ON/OFF	8	Запобіжний важіль
3	Кнопки для вибору температури	9	Решітки всмоктування повітря (тільки мод. 639.01)
4	Індикатор готовності до використання	10	Решітка випромінювання іонів (тільки мод.639.01)
5	Дисплей	11	Знімний гребінець
6	Задана температура		

#### • Увімкнення приладу та Вибір температури

1. Вставте вилку в розетку живлення.
2. Тримайте натиснутою кнопку увімкнення/вимикання ON/OFF (2) близько 2 секунди. На дисплеї (5) з'явиться значення температури (6).
3. За допомогою кнопок (3) виберіть бажану температуру.
4. Перед вживанням приладу дайте щипцям нагрітись, поки червоний колір на світловому індикаторі (4) не зміниться на зелений, що позначатиме досягнення вибраної температури.  
Можна вибрати 4 різних рівня температури:
  - 100°C для тонкого прямого волосся
  - 130°C для тонкого хвилястого волосся
  - 160°C для товстого волосся
  - 190°C для товстого кудрявого волосся
5. Розблокуйте запобіжний важіль (8) щипців (мал.2).



6. Для вимкнення приладу тримайте натиснутою кнопку увімкнення/вимикання ON/OFF (2) близько 2 секунди та вийміть вилку з розетки.

Важливо не залишайте без нагляду працюючий прилад.

Цей прилад оснащено таймером безпеки, який вимикається автоматично через 1 годину після увімкнення приладу; пройдений час вказано на дисплеї (5) з 6 штрихами (7), які поступово зникатимуть кожні 10 хвилин (мал.1). Щоб знову увімкнути прилад, див. пункт 2 розділу «Увімкнення приладу».

### ПОРАДИ З КОРИСТУВАННЯ

- Вимите та висушене волосся краще та легше укладається.
- При першому використанні рекомендовано потренуватися на невеликій ділянці волосся.

Даний прилад було спроектовано для випрямлення, розгладження та укладання вашого волосся, з наданням йому більшого блиску. Для використання цього приладу дійте в такій послідовності: Залиште прилад для досягнення ним необхідної температури. Розділіть волосся на пасма 5 см завширшки. Відокремте пасмо волосся, вставте його між двома половинами щипців і закрийте їх, стискаючи сильно ручки. Утримуйте другий кінець приладу вільною рукою та повільно проведіть щипцями по волоссю починаючи від коренів волосся до кінчиків. При необхідності повторюйте дану операцію до досягнення бажаного ефекту. Перед розчісуванням та укладанням дайте волоссю охолонути. Прилад оснащено знімним гребінцем (11), який дозволяє розчісувати волосся ще до його розгладження. Завдяки цьому волосся не ламатиметься, легко розчісуватиметься та стане блискучим і рівним. Щоб встановити та зняти гребінець приладу ознайомтесь з мал.3 і 4.

### ФУНКЦІЯ ION (тільки для моделі 639.01)

Цей вироб оснащено функцією "ION", яка є завжди активною під час роботи. Під час її активізації прилад випромінює потік негативно заряджених іонів.

### Що таке іони?

Іони – це вільно існуючі в природі електрично-заряджені частинки. Негативно-заряджені іони очищують повітря, нейтралізуючи позитивно-заряджені іони, які, навпаки, знижують якість повітря, утримуючи в атмосфері багато забруднюючих речовин.

Високий вміст у повітрі негативних іонів спостерігається після грози або біля моря чи в горах, поблизу водоспадів; при цьому людина почуває себе комфортно, завдяки чистому, природному та життєдайному повітрю.

### **Досконале зволоження волосся**

Негативно-заряджені іони сприяють збереженню необхідного зволоження вашого волосся.

Вони подрібнюють частинки води, які знаходяться на щойно вимитому волоссі, таким чином дозволяючи стержням волосся поглинати більшу кількість вологи, відновлюючи її природний баланс.

### **Ефект бальзаму**

Краще зволоження сприяє кондиціюванню вашого волосся, забезпечує відновлюючий ефект, робить їх більш м'якими, волосся легше розчісується, має більший об'єм та блиск.

### **Відсутність статичного заряду та ефекту «волосся, що розлітається»**

Негативно-заряджені іони сприяють зниженню статичного заряду та ефекту «волосся, що розлітається» (коли волосся стирчить у різні боки), а також робить його більш гладким.

### **ОЧИЩЕННЯ ТА ДОГЛЯД**

Завжди виймайте вилку з розетки перед тим, як очищувати прилад!

Дайте приладу охолонути перед його очищенням.

Даний прилад можна почистити вологою тканиною, але заборонено мити або занурювати його у воду чи іншу рідину!

Вдоскональтеся, що решітки для всмоктування повітря не засмічено пилом або іншим (тільки мод. 639.01).

**CE** Даний виріб відповідає директиві 89/336/ЕЕС щодо EMC (Електромагнітної Сумісності) та задовольняє вимоги Директиви з Низьких Напруг 73/23/ЕЕС

## Русский

### ИНСТРУКЦИЯ ПО ЭКСПЛУАТАЦИИ

Модель 639.01 - Щипцы для разглаживания волос с керамическим покрытием, цифровым устройством индикации и ионизатором

Просим Вас внимательно прочитать и бережно хранить настоящую инструкцию по эксплуатации; она содержит важные указания по безопасности и использованию прибора.

### ПРЕДУПРЕЖДЕНИЯ

- Подключайте прибор к сети переменного тока и проверяйте, чтобы напряжение сети соответствовало напряжению, указанному на табличке технических данных прибора.



- **Никогда не пользуйтесь прибором в ванне, в душе или вблизи наполненного водой умывальника.**
- **Ни в коем случае не погружайте прибор в воду и в прочие жидкости.**
- **Не ставьте прибор в такое место, откуда он мог бы упасть в воду или в какую-либо другую жидкость.**
- **Не пытайтесь достать упавший в воду электрический прибор: немедленно выньте вилку из розетки.**
- **Прежде чем пользоваться прибором, проверьте, чтобы он полностью высох.**
- **Избегайте соприкосновения горячих поверхностей прибора с лицом, шеей или другими частями тела. При использовании прибора держите его за рукоятку.**
- **Прежде чем касаться металлических частей прибора, дайте им остыть.**
- Во время работы прибора не кладите его на чувствительные к теплу поверхности.
- После использования всегда выключайте прибор с помощью выключателя и вынимайте вилку сетевого шнура из розетки. Не тяните за провод, чтобы вынуть вилку из розетки.
- Не вынимайте вилку из розетки мокрыми руками.
- Прежде, чем убирать прибор, дайте ему охладиться и никогда не наматывайте вокруг него провод. Периодически проверяйте целостность провода.
- Не допускайте соприкосновения провода с нагретыми металлическими частями.
- Пользуйтесь прибором для укладки сухих волос.
- Не пользуйтесь прибором для укладки синтетических париков.
- Не используйте прибор, если в нем наблюдается неисправность, если он упал или, если поврежден провод. Не пытайтесь сами отремонтировать прибор; всегда обращайтесь к уполномоченному специалисту.
- Данным прибором не должны пользоваться лица (а также дети) с ограниченными физическими, сенсорными и умственными возможностями, не обладающие специальными знаниями или опытом, если за ними не осуществляется надзор, и не предоставлены инструкции по эксплуатации прибора со стороны ответственных за их безопасность людей.
- Предупредите детей об опасности при пользовании электрическими приборами, и обучите их соответствующим правилам безопасности. Никогда не оставляйте электрические приборы в доступных для детей местах.
- Во избежание риска использования прибора детьми для игры, необходимо строго за ними следить.

- Не оставляйте упаковочные материалы упаковки прибора (пластиковые пакеты, картонную коробку и т.д.) в доступных для детей местах, поскольку они являются потенциальным источником опасности.
- Данный прибор должен использоваться только в предназначенных для него целях. Любое другое использование считается ненадлежащим и, следовательно, опасным. Изготовитель не несет ответственности за ущерб, вытекающий из ненадлежащего или неверного использования прибора.
- Во время работы прибора не распыляйте на волосы спрей.
- Содержите пластины в чистоте, чтобы на них не было пыли, спрея для волос, гелей закрепителей и др.
- Во избежание опасного перегрева прибора рекомендуется разматывать провод электропитания на всю его длину.

#### Внимание:

Для обеспечения дополнительной защиты рекомендуется установить в системе электропроводки, к которой подключается прибор, дифференциальный выключатель с током срабатывания не выше 30 мА. За более подробной информацией обращайтесь к квалифицированному электрику.

#### СПОСОБ ПРИМЕНЕНИЯ

1	Разглаживающие пластины	8	Предохранительный рычаг
2	Кнопка "Вкл/ Выкл"	9	Решетка для всасывания воздуха (только модель 639.01)
3	Кнопки выбора температуры	10	Решетка для подачи ионизированного воздуха (только модель 639.01)
4	Индикатор готовности к работе	11	Съемный гребень
5	Дисплей		
6	Заданная температура		
7	Индикатор таймера		

#### • Включение прибора и выбор температуры

1. Вставьте вилку сетевого шнура в розетку.
2. Нажмите кнопку "Вкл/Выкл" (2) и держите ее нажатой в течение примерно 2 секунд. На дисплее (5) высветится значение температуры (6).
3. Для выбора нужной температуры используйте кнопки (3).
4. Перед тем, как начать пользоваться прибором дайте пластинам нагреться - подождите до тех пор, пока изменение цвета светового индикатора (4) с красного на зеленый не укажет на достижение выбранной температуры. Можно выбрать один из 4 различных уровней температуры:
  - 100°C для тонких прямых волос
  - 130°C для тонких вьющихся волос
  - 160°C для толстых волос
  - 190°C для толстых курчавых волос
5. Разблокируйте предохранительный рычаг (8) пластин (Рис. 2).
6. Для выключения прибора нажмите кнопку "Вкл/Выкл" (2) и держите ее нажатой в течение примерно 2 секунд, затем выньте вилку сетевого шнура из розетки.

Внимание: во время работы прибора не оставляйте его без присмотра.

Данный прибор оснащен предохранительным таймером, который автоматически выключает его через 1 час после включения; индикаторами времени, прошедшего с момента включения, служат 6 полосок (7) на дисплее (5), которые поочередно гаснут с интервалом, примерно равным 10 минутам (Рис. 1).

Чтобы снова включить прибор, см. раздел "Включение прибора", п. 2.

### СОВЕТЫ ПО ПОЛЬЗОВАНИЮ ПРИБОРОМ

- Укладке лучше поддаются только что вымытые и высушенные волосы.
- Первые несколько раз пользования прибором рекомендуется потренироваться на ограниченных участках волос.

Данный прибор предназначен для выпрямления, разглаживания и укладки волос с приданием им большего блеска. Для использования прибора действуйте следующим образом: дайте прибору нагреться до нужной температуры. Разделите волосы на пряди шириной примерно 5 см. По очереди пропустите каждую прядь между разглаживающими пластинами и сожмите их, сильно надавив на рукоятки прибора. Свободной рукой держите другой край прибора и медленно прогладьте волосы от корней до кончиков. При необходимости повторите операцию вплоть до достижения нужного результата. Дайте волосам остыть, прежде чем расчесать расческой или щеткой.

Прибор оснащен съемным гребнем (11), позволяющем расчесывать волосы перед их разглаживанием. При этом волосы не ломаются и приобретают максимальную однородность, расчесываемость и блеск. Установка и снятие гребня проиллюстрированы на рисунках 3 и 4.

### ФУНКЦИЯ "ION" (Ионизация) (только для модели 639.01)

Данный прибор оснащен функцией "ION" (Ионизация), действующей в течение всего времени его работы. Прибор создает поток отрицательных ионов.

#### Что такое ионы?

Ионы представляют собой присутствующие в воздухе частицы, обладающие электрическим зарядом. Отрицательно заряженные ионы помогают очищению воздуха, нейтрализуя ионы с положительным зарядом, которые, наоборот, способствуют ухудшению его состояния, удерживая в атмосфере значительное число загрязняющих агентов.

Высокое содержание в воздухе отрицательных ионов наблюдается после грозы, или у моря и в горах, вблизи водопадов и водных потоков; при этом человек испытывает чувство комфорта, благодаря чистому, естественному и живительному воздуху.

#### Лучшее увлажнение волос

Отрицательно заряженные ионы способствуют сохранению необходимого увлажнения ваших волос.

Они дробят частицы воды, находящиеся на только что вымытых волосах, тем самым позволяя стержням волос поглощать ее большее количество, что восстанавливает внутри них естественный баланс влажности.

#### Эффект бальзама

Лучшее смачивание способствует кондиционированию ваших волос, оказывает восстанавливающий эффект и делает их более мягкими и легче расчесываемыми, увеличивая их объем и блеск.

### **Отсутствие статического электричества и эффекта "разлетающихся" волос**

Отрицательно заряженные ионы способствуют снижению статического электричества и эффекта "разлетающихся" волос (когда волосы торчат в разные стороны), а также делают их более гладкими.

### **ЧИСТКА И УХОД**

Прежде чем приступить к чистке прибора, обязательно выньте вилку из электрической розетки!

Дайте остыть прибору перед тем, как приступить к его чистке.

Можно протирать прибор влажной тряпкой; но ни в коем случае не погружайте его в воду или в какую-либо другую жидкость!

Убедитесь, что решетки для всасывания воздуха не забиты пылью или другими материалами (только модель 639.01).



Данный прибор соответствует Директиве по электромагнитной совместимости 89/336/CEE и Директиве по низкому напряжению 73/23/CEE

## كربي

عربي

### تعليمات الاستعمال

الموديل 639.01 - صفحة من السيراميك لكوي الشعر ذات التحكم الرقمي ومؤين

يرجى قراءة تعليمات الاستعمال بدقة وحرص. تحتوي هذه التعليمات على نصائح مهمة في ما يتعلق بالأمان وباستعمال الجهاز. حافظ بعناية على تعليمات الاستعمال هذه.

### تحذير

- يجب توصيل الجهاز بالتيار المتناوب، وتأكد من مطابقة جهد التيار وبيانات الجهد المدونة على لوحة الجهاز.
- لا تستخدم الجهاز في حوض الحمام، في الدوش أو بالقرب من مغسلة مملوءة بالماء.
- لا تغير الجهاز أبداً في الماء أو في سوائل أخرى.
- لا تضع الجهاز في مكان يمكن أن يسبب سقوطه في الماء أو في سوائل أخرى.
- لا تحاول استرجاع جهاز كهربائي سقط في الماء: أفضل فوراً القابس من مقبس التيار الكهربائي.
- تأكد من جفاف الجهاز تماماً قبل استعماله.
- تجنب أن تلامس سطوح الجهاز الساخنة الوجه، والرقبة أو الأجزاء الجسدية الأخرى. قم باستعمال الجهاز بالإمساك بالمقبض.
- قم بتبريد الأجزاء المعدنية قبل لمسها.
- قم دوماً بإطفاء الجهاز عند وضعه في مكانه.
- عند استعمال الجهاز، لا تضعه على سطوح حساسة على الحرارة.
- بعد الاستعمال، قم بإطفاء الجهاز بالمفتاح القاطع وافصل القابس عن مقبس التيار الكهربائي. لا تسحب القابس من مقبس التيار بشد السلك.
- لا تسحب القابس من مقبس التيار إذا كانت يدك مبتلة.
- قم بتبريد الجهاز دوماً قبل وضعه في مكانه ولا تلف السلك على الجهاز أبداً. من فترة لآخرى، تأكد من عدم تلف السلك.
- تجنب ملامسة السلك للأجزاء المعدنية عندما تكون ساخنة.
- يجب استعمال الجهاز على الشعر الجاف.
- لا تستعمل الجهاز على الشعر المستعار والمصنع من المواد الاصطناعية (الشعر المزيف).
- لا تستعمل الجهاز في حالة وجود أي عطل أو تلف، أو إذا سقط الجهاز على الأرض أو إذا كان السلك تالف. لا تحاول إصلاح الجهاز الكهربائي بنفسك، قم بمراجعة فني مختص.
- لا يمكن استخدام الجهاز من قبل الأشخاص (بما فيه الأطفال) المعاقين جسدياً وعقلياً، أو من قبل من لا يملك المعرفة والخبرة، باستثناء حالات مراقبتهم وتزويدهم بتعليمات استخدام الجهاز من قبل الأشخاص المسؤولين عن سلامتهم.
- قم بتنبيه الأطفال عن الأخطار التي يمكن أن تلحقها الأجهزة الكهربائية بهم وشرح لهم قوانين الأمان المطابقة للقوانين السارية. لا تترك أبداً الأجهزة الكهربائية في متناول يد الأطفال.
- يجب مراقبة الأطفال للتأكد من عدم استعمالهم للجهاز للعب.
- مواد تغليف الجهاز (أكياس البلاستيك، صندوق الكرتون، الخ)، يجب أن لا تبقى بمتناول الأطفال لأنها تشكل مصدر خطر جسيم.
- الجهاز مخصص للاستعمال الذي صمم له. أي استعمال مخالف يعتبر استعمال غير ملائم، وبالتالي خطر. لا يتحمل المصنع مسؤولية الأضرار الناتجة عن الاستعمال المخالف أو الاستعمال الخطأ.
- لا تستعمل سبراي الشعر والجهاز شغال.
- حافظ على أن تكون الصفايح نظيفة وخالية من الغبار، من سبراي الشعر، وجل التثبيت، الخ.
- لتفادي التسخين المفرط، ننصح بمدّ سلك التغذية كلياً.

هام

لضمان المزيد من الوقاية، ننصح بتركيب مفتاح قاطع تفاضلي في شبكة التيار الكهربائي المغذي، مزود بجهد لا يتجاوز 30 م أمبير. للمزيد من المعلومات، قم بمراجعة تقني كهربائي مختص.

### طريقة الاستعمال

مبين المؤقت	7	صفائح الكوي
عتلة الأمان	8	مفتاح تشغيل \ إطفاء
شبكة شفط الهواء (فقط الموديل 639.01)	9	مفاتيح اختيار درجة الحرارة
شبكة إصدار الأيونات (فقط الموديل 639.01)	10	مبين جاهز للاستعمال
مشط قابل للنزع	11	الشاشة
		درجة الحرارة المبرمجة

### تشغيل الجهاز

1. أدخل القابس في مقبس التيار الكهربائي.
2. اضغط المفتاح تشغيل \ إطفاء ON/OFF (2) لثانيتان 2 تقريباً. على الشاشة (5)، سوف يظهر مبين درجة الحرارة (6).
3. لاختيار درجة الحرارة المرغوبة، استخدم المفاتيح (3).
4. قبل استخدام الجهاز، اترك الصفائح تسخن حتى يتحول لون المبين الضوئي (4) من أحمر إلى أخضر (يشير عن بلوغ درجة الحرارة المرغوبة).
- يمكن اختيار 4 مستويات لدرجة الحرارة:
  - 100 درجة مئوية للشعر الناعم، المالس
  - 130 درجة مئوية للشعر الناعم، المموج
  - 160 درجة مئوية للشعر الضخم
  - 190 درجة مئوية للشعر الضخم، المجعد
5. قم بتحرير عتلة الأمان (8) للصفائح (2).
6. لإطفاء الجهاز، اضغط المفتاح تشغيل \ إطفاء ON/OFF (2) لثانيتان 2 تقريباً وافصل القابس عن المقبس.

هام: لا تترك الجهاز دون مراقبة أثناء الاستعمال.

الجهاز مزود بمؤقت الأمان. يقوم هذا المؤقت بإطفاء الجهاز تلقائياً بعد 1 ساعة من التشغيل. يتم تأشير الوقت على الشاشة (5) على نمط 6 عوارض (7)، تنطفئ تدريجياً كل 10 دقائق تقريباً (الرسم 1). لإشعال الجهاز من جديد، أنظر "تشغيل الجهاز" على الفقرة 2.

### نصائح الاستعمال

- الشعر فور غسله وتجفيفه، يسمح بالتسريح المثالي.
  - عند استعمال الجهاز للمرات الأولى، ننصح التمرن على جزء صغير من الشعر.
- تم تصميم هذا الجهاز لتمديد (تقويم)، وتمليس وتصفيف وتسريح شعركم وإعطائه مزيداً من اللمعان. لاستعمال الجهاز، اتبع التعليمات التالية: أترك الجهاز يبلغ الحرارة المرغوبة. قم بتفريق الشعر إلى كتل (خصل) بعرض 5 سم تقريباً. أدخل خصلة من الشعر بين صفائح الكوي وأغلق الصفائح بالضغط على المقابض بقوة. باليد الأخرى، امسك الطرف الآخر للجهاز واجعل الصفائح تنزلق على مهل على الشعر انطلاقاً من جذر الشعر إلى الطرف الآخر. إذا كان من الضروري، قم بإعادة هذه العملية إلى غاية الحصول على الهدف المرغوب. اترك الشعر يبرد قبل تسريحه بالمشط أو بالفرشاة.
- الجهاز مزود بمشط قابل للنزع (11)، يسمح بتمشيط الشعر قبل الكوي. تسمح هذه الطريقة بعدم تقصف الشعر ويعطيها أقصى درجات التناسق، والتسريح واللمعان. لت تركيب ونزع المشط، أنظر الرسوم 3 و 4.

### وظيفة ION

الجهاز مزود بوظيفة "ION" بصورة دائمة أثناء التشغيل. يصدر الجهاز دفقا من الأيونات السلبية.

### ما هي الأيونات؟

الأيونات هي جزيئات مشحونة تتواجد في الطبيعة. الأيونات المشحونة سالبا تساعد على تنقية الهواء وأيضا تحييد الأيونات ذات الشحنة الموجبة والتي، على العكس، تساهم في تغيير الجو وتترك فيه جزءاً كبيراً من العوامل الملوثة.

الأيونات المحملة بالشحنات السالبة تتواجد في الهواء وبصورة خاصة بعد عاصفة من المطر أو في البحر أو في الجبال بقرب الشلالات أو جداول المياه حيث يلتصق الإنسان الإحساس بالراحة بسبب الهواء النقي، الطبيعي والحيوي.



### أفضل مرطب للشعر

الأيونات ذات الشحنة السالبة تساعد على الحفاظ على الرطوبة المطلوبة للشعر. وهي في الحقيقة تقوم بتصغير جزيئات الماء، والتي تتواجد في الشعر المغسول لتؤه، مما يمكن من امتصاص أكبر مقدار منه لداخل جذر الشعر، بحيث يعيد توازن الرطوبة الطبيعية للشعر.

### تأثير بلسمي على الشعر

الرطوبة الجيدة تساعد على تكيف شعرك، ولها تأثير مجدد وتجعل الشعر أكثر نعومة وسهل التمشيط، وتعطيه حجماً أكبر ولمعاناً أكثر.

### لا شحنات ساكنة ولا لظاهرة "التطاير"

الأيونات ذات الشحنة السالبة تساعد على تخفيض الإلكترونات الكهربية وتأثير "التطاير" في الشعر (اقشعرار الشعر) والتجعد.

### التنظيف والصيانة

قبل تنظيف الجهاز، افصل دوماً القابس من مقيس التيار!

اترك الجهاز يبرد قبل القيام بتنظيفه.

قم بتنظيف جهازك بقطعة قماش مرطبة، لا تغمره أبداً في الماء أو في أي سائل آخر! تأكد من عدم انسداد شبك شفط الهواء بالغبار أو أشياء أخرى (فقط الموديل 639.01).

## 中文

## 使用说明

型号 639.01 - 数控离子陶瓷直发器

敬请仔细阅读这些使用说明并妥善保存：内含关于本电器安全及正确使用的重要说明。

## 警告

- 本电器只能连接交流电，并检查电源电压是否符合本电器标牌数据上标明的电压。



- 切勿在浴缸、淋浴房中或装满水的盥洗盆附近使用本电器。
- 切勿将本电器浸泡在水或其它液体中。
- 切勿将本电器搁放在有可能导致它跌落到水或其它液体中的地方。
- 切勿尝试捡起跌落到水中的电器：应立即将插头从电源插座中拔出。
- 如果本电器在浴室中使用，使用后应将插头从电源插座中拔出，因为它靠近水源，即使关闭也有可能造成危险。
- 确保本电器在使用前绝对干燥。
- 脸部、颈部或身体其它部位应避免接触本电器的热表面。使用本电器时抓紧手柄。
- 必须在金属部件冷却后才能触摸它们。
- 在使用期间不要将本电器搁放在热敏表面上。
- 使用后必须关闭本电器开关并将插头从电源插座中拔出。切勿通过拉扯电线来将插头从电源插座中抽出。
- 如果双手是湿的，切勿用手将插头从电源插座中拔出。
- 在存放前必须让本电器冷却，并不得将电线卷绕本电器。定期检查电线是否损坏。
- 金属部件仍很热时，应避免电线接触它们。
- 在干发上使用本电器。
- 切勿在有合成材料的假发上使用本电器。
- 如果本电器发生故障、跌落或电线损坏，请勿使用本电器。切勿尝试自行修理本电器，而应交由授权的技术人员维修。

- 如果电源线损坏，应交由制造商或授权的技术人员更换。
- 残疾人士、精神病患者或缺乏特殊意识或经验者(包括儿童)不得使用本电器，除非负责他们安全的人对他们进行监督或者向他们提供与本电器使用有关的教导。
- 向儿童警告使用电器时可能发生的危险并告诉他们有关安全规定。切勿将电器存放在儿童可触及之处。
- 儿童应处于监督之下，确保他们不玩耍本电器。
- 本电器包装材料(塑料袋、纸皮箱等等)不得让儿童触及，因为它们是潜在的危险源。
- 本电器只作专门设计的用途。任何其它用途均被认为不正当，因而是危险的。制造商对不正当或错误使用而造成的损失概不负责。
- 使用本电器时不要使用喷发胶。
- 保持本电器清洁干净，没有尘埃、发胶、定型啫喱等等。
- 为了避免危险的过热，建议将电源线完全展开。

### 重要事项

为保证额外保护，建议在电气设施中安装向本电器馈电的电流不超过 30 mA 的差动开关。详情请向电气技术人员查询。

### 使用方式

- |   |              |    |                   |
|---|--------------|----|-------------------|
| 1 | 直发夹板         | 7  | Timer (定时器)指示灯    |
| 2 | 开关(ON/OFF)按钮 | 8  | 安全杆               |
| 3 | 温度选择按钮       | 9  | 进气格栅(仅型号 639.01)  |
| 4 | 准备就绪指示灯      | 10 | 离子释放口(仅型号 639.01) |
| 5 | 显示器          | 11 | 可拆梳               |
| 6 | 设定温度         |    |                   |

● **本电器的启动及温度的选择**

1. 将插头插到电源插座中。
2. 按住开关(ON/OFF)按钮(2)约 2 秒。在显示器(5)上将显示温度(6)。
3. 使用按钮(3)来选择所需的温度。
4. 使用本电器前，让夹板加热到指示灯(4)颜色从红色变为绿色，不表明达到所选温度。

可选择 4 种不同温度：

- 100°C，用于细直发
  - 130°C，用于细卷发
  - 160°C，用于粗发
  - 190°C，用于粗卷发
5. 松开夹板的安全杆 (8) (图 2)。
  6. 要关闭本电器，可按住开关(ON/OFF)按钮(2)约 2 秒，并将插头从插座中拔出。

重要事项：本电器启动期间不得任由它无人看管。

本电器配备一个安全定时器，可以在启动 1 小时后自动关闭；过去的时间在显示器(5)上由 6 条短划线(7)标示，短划线每隔约 10 分钟左右逐一消失(图 1)。要重新启动本电器，请参阅“本电器的启动”第 2 点。

**使用建议**

- 刚洗完和抹干的头发可以更好地定型。
- 初次使用本电器时，建议在头发小区域进行练习。

本电器专为弄直、梳理并卷曲头发、令头发更闪亮而研制。应如下使用本电器：让本电器达到所需温度。将头发分成约 5 cm 宽的发绺。每次将一绺头发放入直发夹板间，然后夹住并用力握紧手柄。另一手抓住本电器的另一端，让夹板在头发上从发根慢慢下滑到发尖。如有必要可重复操作，直至达到所需的效果。在梳或刷头发前，应先让头发冷却。

本电器配备一把可拆梳(11)，可在直发前梳理头发。这样头发不会断裂，并达到最大限度的均匀、梳顺和光泽。要在本电器上安装和拆除梳子，请参阅图 3 和 4。

### **ION(离子)功能** (仅适合型号 639.01)

这个产品在使用期间总是保持启动“ION (离子)”功能。本电器可产生负离子流。

#### **离子是什么？**

离子是自然中存在的电负荷粒子。负荷离子能够中和正荷离子，帮助净化空气；而正荷离子则相反，在大气中留住大部分污染剂，导致空气恶化。

在一场暴风雨后，或者在海上或山上瀑布和溪水附近，存在大量负荷离子，会让人有健康舒适的感觉，因为存在更纯净、自然、焕发生机的空气。

#### **改善头发的水分**

负荷离子有助于保持头发的正确水分。

离子令刚洗完的头发上所存在的水粒子微粉化，令发茎内部可以吸收更多水分，从而恢复头发的天然湿度平衡。

#### **对头发的护发效果**

更佳的水分有利于头发的调理，具有再生效果，令头发更柔软，易于梳理，更蓬松，并富有光泽。

#### **没有静电荷或“fly away”**

负荷离子有助于减少静电、头发“fly away (竖立)”及卷曲现象。

#### **清洁和保养**

清洁本电器前，应先将插头从电源插座中拔出！

在清洁本电器前应先让其冷却。

可以用湿布清洁本电器；但千万不能将它浸泡在水或任何其它液体中！

确保进气格栅没有被尘埃或其它杂物堵塞(仅型号 639.01)。

**CE** 本电器符合电磁兼容性标准 89/336/CEE 和低电压标准 73/23/CEE。

GB – The symbol  on the product or on its packaging indicates that this product may not be treated as household waste. Instead it shall be handed over to the applicable collection point for the recycling of electrical and electronic equipment. By ensuring this product is disposed of correctly, you will help prevent potential negative consequences for the environment and human health, which could otherwise be caused by inappropriate waste handling of this product. For more detailed information about recycling of this product, please contact your local city office, your household waste disposal service or the shop where you purchased the product.

D – Das Symbol  auf dem Produkt oder seiner Verpackung weist darauf hin, dass dieses Produkt nicht als normaler Haushaltsabfall zu behandeln ist, sondern an einem Sammelpunkt für das Recycling von elektrischen und elektronischen Geräten abgegeben werden muss. Durch Ihren Beitrag zum korrekten Entsorgen dieses Produktes schützen Sie die Umwelt und die Gesundheit Ihrer Mitmenschen. Umwelt und Gesundheit werden durch falsches Entsorgen gefährdet. Weitere Informationen über das Recycling dieses Produktes erhalten Sie von Ihrem Rathaus, Ihrer Müllabfuhr oder dem Geschäft, in dem Sie das Produkt gekauft haben.

F – Le symbole  sur le produit ou son emballage indique que ce produit ne peut être traité comme déchet ménager. Il doit être remis au point de collecte prévu à cet effet (collecte et recyclage du matériel électrique et électronique). En procédant à la mise à la casse réglementaire de l'appareil, nous préservons l'environnement et notre sécurité, s'assurant ainsi que le déchets seront traités dans des conditions appropriées. Pour obtenir plus de détails sur le recyclage de ce produit, veuillez prendre contact avec les services de votre commune ou le magasin où vous avez effectué l'achat.

I – Il simbolo  sul prodotto o sulla confezione indica che il prodotto non deve essere considerato come un normale rifiuto domestico, ma deve essere portato nel punto di raccolta appropriato per il riciclaggio di apparecchiature elettriche ed elettroniche. Provvedendo a smaltire questo prodotto in modo appropriato, si contribuisce a evitare potenziali conseguenze negative per l'ambiente e per la salute, che potrebbero derivare da uno smaltimento inadeguato del prodotto. Per informazioni più dettagliate sul riciclaggio di questo prodotto, contattare l'ufficio comunale, il servizio locale di smaltimento rifiuti o il negozio in cui è stato acquistato il prodotto.

ES – El símbolo  en el producto o en su embalaje indica que este producto no se puede tratar como desperdicios normales de hogar. El producto con este indicativo se debe entregar en el punto de recolección de equipos eléctricos y electrónicos para reciclaje. Al asegurarse de que este producto se desecha correctamente, usted ayudará a evitar posibles consecuencias negativas para el medio ambiente y la salud pública, lo cual podría ocurrir si este producto no se recicla de forma adecuada. Para obtener información mas detallada sobre el reciclaje de este producto, póngase en contacto con la administración pública de su ciudad, servicio de desechos del hogar o bien con la tienda o distribuidor donde lo compró.

NL – Het symbol  op het product of op de verpakking wijst erop dat dit product niet als huisafval mag worden behandeld. Het moet echter naar een plaats worden gebracht waar elektrische en elektronische apparatuur wordt gerecycled. Als u ervoor zorgt dat dit product op de correcte manier wordt verwijderd, voorkomt u mogelijk voor mens en milieu negatieve gevolgen die zich zouden kunnen voordoen in geval van verkeerde afvalbehandeling. Voor meer details in verband met het recyclen van dit product, neemt u het best contact op met de gemeentelijke instanties, het bedrijf of de dienst belast met het verwijderen van huishoudafval of de winkel waar u het product hebt gekocht.

PT – O símbolo  no produto ou na embalagem indica que este produto não pode ser tratado como lixo doméstico. Em vez disso deve ser entregue ao centro de recolha selectiva para a reciclagem de equipamento eléctrico e electrónico. Ao garantir uma eliminação adequada deste produto, irá ajudar a evitar eventuais consequências negativas para o meio ambiente e para a saúde pública, que, de outra forma, poderiam ser provocadas por um tratamento incorrecto do produto. Para obter informações mais pormenorizadas sobre a reciclagem deste produto, contacte os serviços municipalizados locais, o centro de recolha selectiva da sua área de residência ou o estabelecimento onde adquiriu o produto.



HU – A termék vagy a csomagolásán található  szimbólum azt jelzi, hogy a termék nem kezelhető háztartási hulladékként. Ehelyett a terméket el kell szállítani az elektromos és elektronikai készülékek újrahasznosítására szakosodott megfelelő begyűjtő helyre. Azzal, hogy gondoskodik ezen termék helyes hulladékba helyezéséről, segít megelőzni azokat, a környezetre és az emberi egészségre gyakorolt potenciális kedvezőtlen következményeket, amelyeket ellenkező esetben a termék nem megfelelő hulladékkezelése okozhatna. Ha részletesebb tájékoztatásra van szüksége a termék újrahasznosítására vonatkozóan, kérjük lépjen kapcsolatba a helyi önkormányzattal, a háztartási hulladékok kezelését végző szolgáltattal vagy a bolttal, ahol a terméket vásárolta.



CZ – Symbol  na výrobku nebo jeho balení udává, že tento výrobek nepatří do domácího odpadu. Je nutné jej odvézt do sběrného místa pro recyklaci elektrického a elektronického zařízení. Zajištěním správné likvidace tohoto výrobku pomůžete zabránit negativním důsledkům pro životní prostředí a lidské zdraví, které by jinak byly způsobeny nevhodnou likvidací tohoto výrobku. Podrobnější informace o recyklaci tohoto výrobku zjistíte u příslušného místního úřadu, služby pro likvidaci domovního odpadu nebo v obchodě, kde jste výrobek zakoupili.



RO – Simbolul  de pe produs sau de pe ambalaj indică faptul că produsul nu trebuie aruncat împreună cu gunoii menajeri. Trebuie predat la punctul de colectare corespunzător pentru reciclarea echipamentelor electrice și electronice. Asigurându-vă că ați eliminat corect produsul, ajutați la evitarea potențialelor consecințe negative pentru mediul înconjurător și pentru sănătatea persoanelor, consecințe care ar putea deriva din aruncarea necorespunzătoare a acestui produs. Pentru mai multe informații detaliate despre reciclarea acestui produs, vă rugăm să contactați biroul local, serviciul pentru eliminarea deșeurilor sau magazinul de la care l-ați achiziționat.



PL – symbol  na produkcie lub opakowaniu oznacza, że tego produktu nie wolno traktować, tak jak innych odpadów domowych. Należy oddać go do właściwego punktu skupu surowców wtórnych zajmującego się złomowanymi sprzętem elektrycznym i elektronicznym. Właściwa utylizacja i złomowanie pomaga w eliminacji niekorzystnego wpływu złomowanych produktów na naturalne środowisko oraz zdrowie. Aby uzyskać szczegółowe dane dotyczące możliwości recyklingu niniejszego urządzenia, należy skontaktować się z lokalnym Urzędem Miasta, służbami oczyszczania miasta lub sklepem, w którym produkt został zakupiony.



RU – Символ  на изделии или на его упаковке указывает, что данное изделие не подлежит утилизации в качестве бытовых отходов. Вместо этого его следует сдать в соответствующий пункт приемки электронного и электрооборудования для последующей утилизации. Соблюдая правила утилизации изделия, Вы можете предотвратить причинение потенциального ущерба окружающей среде и здоровью людей, который возможен вследствие неподобающего обращения с подобными отходами. За более подробной информацией об утилизации данного изделия просьба обращаться к местным властям, в службу по вывозу и утилизации отходов или в магазин в котором Вы приобрели данное изделие.



SK – Symbol  na výrobku alebo na jeho obale znamená, že s výrobkom sa nesmie zaobchádzať ako s domovým odpadom. Namiesto toho ho treba odovzdať v zbernom stredisku na recykláciu elektrických alebo elektronických zariadení. Zabezpečte, že tento výrobok bude zlikvidovaný správnym postupom, aby ste predišli negatívnym vplyvom na životné prostredie a ľudské zdravie, čo by bolo spôsobené nesprávnym postupom pri jeho likvidácii. Podrobnejšie informácie o recyklácii tohto výrobku získate, ak zavoláte miestny úrad vo Vašom bydlisku, zberné suroviny alebo obchod, v ktorom ste výrobok kúpili.



ET – Tootel või selle pakendil asuv sümbol  näitab, et neid tooteid ei tohi käsitleda tavalistele majapidamisjäätmetena. Toode tuleb anda taastõulemiseks vastavasse elektri- ja elektroonikaseadmete kogumispunkti. Kindlustades toote õige utiliseerimise, aitate ära hoida võimalikke negatiivseid tagajärgi keskkonnale ja inimestele, mida vastasel juhul võiks selle toote ebaõige käitlemine põhjustada. Selle toote taastõulemise kohta lisainfo saamiseks võtke ühendust kohaliku linnavalitsuse, oma majapidamisjäätmete utiliseerimiseenuse pakkuja või kauplusega, kust toote ostsite.



FI - Symboli,  joka on merkitty tuoteeseen tai sen pakkaukseen, osoittaa, että tuotetta ei saa käsitellä talousjätteenä. Tuote on sensijaan luovutettava sopivaan sähkö ja elektroniikkaalaitteiden kierrätyksestä huolehtivaan keräyspisteeseen.

Tämän tuotteen asianmukaisen hävittämisen varmistamisella, autetaan estämään sen mahdolliset ympäristöön ja terveyteen kohdistuvat haittavaikutukset, joita voi aiheutua muussa tapauksessa tämän tuotteen epäasianmukaisesta jätekäsittelystä.

Tarkempia tietoja tämän tuotteen kierrättämisestä saat kuntasi jäteasiota hoitavalta viranomaiselta tai liikkeestä josta tuote on ostettu.



SE - Symbolen,  på produkten eller emballaget anger, att produkten inte får hanteras som hushållsavfall. Den skall i stället lämnas in på uppsamlingsplats för återvinning av el- och elektronikkomponenter. Genom att säkerställa att produkten hanteras på rätt sätt bidrar du till att förebygga eventuellt negativa miljö- och hälsoeffekter, som kan uppstå om produkten kasseras som vanligt avfall. För ytterligare upplysningar om återvinning bör du kontakta lokala myndigheter eller sophämnings tjänst eller affären där du köpte varan.



DA - Symbolet  t på produkt og emballage angiver, at produktet ikke må betragtes som normalt husholdningsaffald, men skal bringes til et egnet opsamlingssted for genbrug af elektriske og elektroniske apparater. Ved at bortskaffe dette produkt på en egnet måde bidrager man til at undgå eventuelle negative følger for miljø og helbred, der kan stamme fra uegnet bortskaffelse af produktet. For mere detaljerede oplysninger om genbrug af dette produkt kontaktes kommunen, den lokale genbrugsplads eller forretningen, hvor produktet er købt.



NO - Symbolet  på produktet eller på emballasjen viser at dette produktet ikke må behandles som husholdningsavfall. Det skal derimot bringes til et mottak for resirkulering av elektrisk og elektronisk utstyr. Ved å sørge for korrekt avhending av apparatet, vil du bidra til å forebygge de negative konsekvenser for miljø og helse som gal håndtering kan medføre. For nærmere informasjon om resirkulering av dette produktet, vennligst kontakt kommunen, renovasjonsselskapet eller forretningen der du anskaffet det.



LT - Šis ant produkto arba jo pakuotės esantis simbolis  nurodo, kad su šiuo produktu negalima elgtis kaip su buitiniams šiuikšlėmis. Jį reikia perduoti atitinkamam perdirbimo punktui, kad elektros ir elektronikos įranga būtų perdirbama. Tinkamai išmesdami šį produktą, jūs prisidėsite prie apsaugos nuo galimo neigiamo poveikio aplinkai ir žmonių sveikatai, kurį gali sukelti netinkamas šio produkto išmetimas. Dėl išsamesnės informacijos apie šio produkto išmetimą prašom kreiptis į savo miesto valdžios įstaigą, būtinai šiuikšlių išmetimo tarybą arba parduotuvę, kurioje pirkote šį produktą.



SLO - Simbol  na izdelku ali njegovi embalaži označuje, da z izdelkom ni dovoljeno ravnati kot z običajnimi gospodinjiskimi odpadki. Izdelek odpeljite na ustrezno zbirno mesto za predelavo električne in elektronske opreme. S pravilnim načinom odstranjanja izdelka boste pomagali preprečiti morebitne negativne posledice in vplive na okolje in zdravje ljudi, ki bi se lahko pojavile v primeru nepravilnega odstranjanja izdelka. Za podrobnejše informacije o odstranjanju in predelavi izdelka se obrnite na pristojen mestni organ za odstranjanje odpadkov, komunalno službo ali na trgovino, v kateri ste izdelek kupili.



LV - Simbols  uz produkta vai uz tā iepakojuma norāda, ka šis produkts nav paredzēts utilizācijai kā saimniecības atkritumi. Tas ir jānodod attiecīgus elektrisko un elektronisko iekārtu savākšanas punktus pārstrādāšanai. Ievērojot produkta utilizācijas noteikumus, Jūs varat novērst potenciālās negatīvās sekas apkārtnē vai videi un cilvēku veselībai, kuras iespējamas pie nepareizās apiešanas ar šādiem atkritumiem. Lai iegūtu detalizētāku informāciju par šī produkta utilizāciju lūgums griezties pie vietējās valdības, atkritumu izvešanas un utilizācijas dienestā vai veikalā, kurā Jūs iegādājāties šo produktu.



GR - Το σύμβολο  στο προϊόν επάνω ή στη συσκευασία του, υποδεικνύει ότι δεν πρέπει να μεταχειρίζεστε το προϊόν αυτό ως οικιακό απόρριμμα. Αντιθέτως θα πρέπει να παραδίδεται στο κατάλληλο σημείο συλλογής για την ανακύκλωση ηλεκτρικού και ηλεκτρονικού εξοπλισμού. Εξασφαλίζοντας ότι το προϊόν αυτό διατίθεται σωστά, συμβάλλετε στην αποτροπή ενδεχόμενων αρνητικών συνεπειών για το περιβάλλον και την ανθρώπινη υγεία, οι οποίες θα μπορούσαν διαφορετικά να προκληθούν από ακατάλληλο χειρισμό απόρριψης του προϊόντος αυτού. Για λεπτομερέστερες πληροφορίες σχετικά με την ανακύκλωση του προϊόντος αυτού, επικοινωνήστε με το δημαρχείο της περιοχής σας, την τοπική σας υπηρεσία αποκομιδής οικιακών απορριμμάτων ή με το κατάστημα όπου αγοράσατε το προϊόν.



