

Руководство пользователя

Важная информация

- ☼ Прочтите инструкцию перед началом использования устройства.
- ☼ Избегайте сильных нажатий на экран коммуникатора.
- ☼ Не нажимайте на экран пером (стилусом) или пальцами слишком сильно.
- ☼ Устройство поставляется с незаряженной аккумуляторной батареей. Перед началом использования правильно установите батарею и зарядите ее в течение 8 часов.
- ☼ Перед установкой SIM карты отключите все беспроводные функции кнопкой **Выключить все (ALL OFF)** в программе **Диспетчер беспроводной связи (Wireless Manager)** и выключите устройство кнопкой «Питание».
- ☼ Выключайте функцию телефона и беспроводной связи (Wi-Fi и Bluetooth) в местах, где запрещено использование сотовых телефонов, например, в самолетах. Для этого запустите приложение **Диспетчер беспроводной связи (Wireless Manager)** и нажмите кнопку **Выключить все (ALL OFF)**. Нажатие на кнопку «Питание» выключает только экран коммуникатора.
- ☼ Не разбирайте коммуникатор самостоятельно, в этом случае вы можете лишиться гарантии.

Полезные ссылки

Что:	Где:
Программы, установленные на коммуникатор	Данное руководство и раздел помощи на коммуникаторе. Для перехода в раздел помощи на коммуникаторе нажмите  и затем Справка (Help)
Дополнительные программы для коммуникатора	Компакт-диск из комплекта поставки
Соединение и синхронизация с настольным компьютером	Данное руководство или справочные разделы, относящиеся к настройке соединения, на настольном компьютере и коммуникаторе
Обновления программного обеспечения	http://www.microsoft.com/windowsmobile/

■ Описанные в этом документе функции, параметры и иллюстрации являются только справочной информацией. Реально купленное устройство может слегка отличаться.

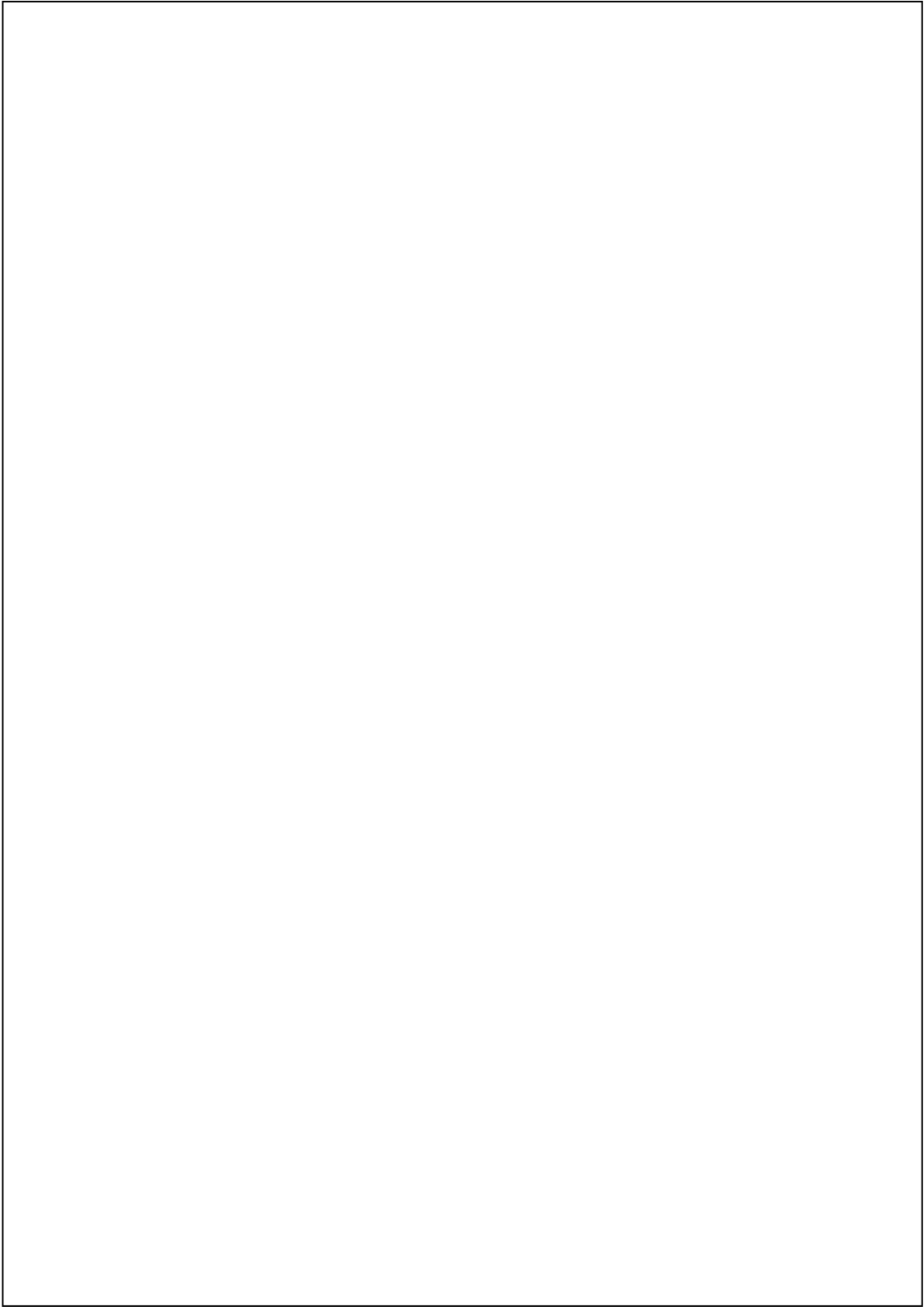

Руководство пользователя

ВАЖНАЯ ИНФОРМАЦИЯ	2
ПОЛЕЗНЫЕ ССЫЛКИ	3
1 Начало работы /	1-1
КОМПЛЕКТ ПОСТАВКИ	1-1
ВНЕШНИЙ ВИД	1-2
<i>Функции аппаратных кнопок</i>	<i>1-4</i>
НАЧАЛО ИСПОЛЬЗОВАНИЯ	1-5
<i>Подготовка к работе</i>	<i>1-5</i>
<i>Зарядка батареи</i>	<i>1-5</i>
<i>Зарядка батареи</i>	<i>1-6</i>
<i>Переустановка или замена батареи</i>	<i>1-8</i>
ВКЛЮЧЕНИЕ И ВЫКЛЮЧЕНИЕ	1-9
<i>Ждущий режим</i>	<i>1-9</i>
<i>Включение экрана</i>	<i>1-10</i>
<i>Перезагрузка коммуникатора</i>	<i>1-11</i>
Перезагрузка	1-12
Установки по умолчанию	1-13
Жесткая перезагрузка	1-14
2 Использование коммуникатора /	2-1
НАЧАЛО	2-1
<i>Экран</i>	<i>2-1</i>
<i>Экран «Сегодня»</i>	<i>2-3</i>

<i>Программы</i>	2-7
<i>Системные приложения</i>	2-10
ОБОЛОЧКА SPB MOBILE	2-13
<i>Настройка оболочки Spb Mobile</i>	2-16
QUICKBAR.....	2-19
M-DESK.....	2-20
ВВОД ИНФОРМАЦИИ	2-22
<i>Ввод текста при помощи панели ввода</i>	2-22
Использование экранной клавиатуры	2-24
Выделение текста	2-24
<i>Записывать на экране</i>	2-25
Записывать на экране.....	2-25
Выделение записанного.....	2-26
<i>Рисование на экране</i>	2-27
Создание рисунка.....	2-27
Выделение нарисованного	2-28
<i>Запись звукового сообщения</i>	2-28
Создание записи	2-29

3 GPS навигация / 3-1

УСТАНОВКА НАВИГАЦИОННОГО УСТРОЙСТВА	3-1
УСТАНОВКА НАВИГАЦИОННЫХ ПРОГРАММ	3-2
ВАЖНЫЕ ЗАМЕЧАНИЯ ПРИ РАБОТЕ С GPS	3-2
ОБНОВЛЕНИЕ СПУТНИКОВЫХ ДАННЫХ	
(НЕ ПОДДЕРЖИВАЕТСЯ В США)	3-4
SMS МЕСТОПОЛОЖЕНИЯ	3-7
GPS КООРДИНАТЫ И СПУТНИКИ.....	3-9

4 Использование телефона // 4-1

УСТАНОВКА И УДАЛЕНИЕ SIM КАРТЫ	4-2
ИСПОЛЬЗОВАНИЕ ТЕЛЕФОНА	4-3
<i>Настройка громкости</i>	4-5
ВКЛЮЧЕНИЕ/ВЫКЛЮЧЕНИЕ ТЕЛЕФОНА, ЗВОНКИ	4-6
<i>Панель инструментов</i>	4-8
<i>Звонок из Контактов</i>	4-11
<i>Звонок из списка Быстрого набора</i>	4-12
<i>Звонок из Журнала</i>	4-13
НАСТРОЙКИ ТЕЛЕФОНА	4-14
<i>Добавить мелодию звонка</i>	4-15
ПРОГРАММЫ ДЛЯ РАБОТЫ С ТЕЛЕФОНОМ	4-16
<i>SIM менеджер</i>	4-16
Основной режим.....	4-16
Полноэкранный режим	4-17
Копирование телефонной книги	4-18
Управление SMS	4-19
<i>Инструментарий SIM</i>	4-19
<i>Отправка SMS</i>	4-20
<i>Быстрый набор номера</i>	4-21
Режимы быстрого набора	4-21
Частотный поиск	4-22
Алфавитный поиск.....	4-23
<i>Фильтр вызовов *</i>	4-24

5 Настройки коммуникатора // 5-1

НАСТРАИВАЕМЫЕ ПАРАМЕТРЫ	5-1
НАПОМИНАНИЯ	5-2

ПАРАМЕТРЫ ИСПОЛЬЗОВАНИЯ БАТАРЕЙ	5-3
ПОДСВЕТКА	5-4
МИКРОФОН	5-5
НАСТРОЙКА ГРОМКОСТИ	5-6
СЦЕНАРИИ.....	5-7
ДИСПЕТЧЕР ЗАДАЧ	5-8
ПОИСК И ОРГАНИЗАЦИЯ ДАННЫХ.....	5-10
СТРОКА НАВИГАЦИИ И СТРОКА КОМАНД.....	5-12
ВЫПАДАЮЩИЕ МЕНЮ	5-13
ПЕРЕНАЗНАЧЕНИЕ КНОПОК	5-14
6 Синхронизация //	6-1
WINDOWS VISTA	6-1
WINDOWS XP/2000/98	6-3
УСТАНОВКА И ИСПОЛЬЗОВАНИЕ ACTIVE SYNC.....	6-5
<i>Синхронизация: часто задаваемые вопросы</i>	6-7
СИНХРОНИЗАЦИЯ ПО USB.....	6-7
ПРОГРАММА СИНХРОНИЗАЦИИ НА КОММУНИКАТОРЕ	6-10
СИХРОНИЗАЦИЯ ПО BLUETOOTH	6-10
7 Соединения //	7-1
СОЕДИНЕНИЕ С ИНТЕРНЕТОМ	7-1
<i>Мастер настройки подключений</i>	7-1
<i>Настройки GPRS соединения</i>	7-3
<i>Соединение по GPRS</i>	7-5
<i>Отключение GPRS</i>	7-6

ИСПОЛЬЗОВАНИЕ BLUETOOTH.....	7-7
<i>Мастер Bluetooth соединения</i>	7-8
<i>Настройки Bluetooth соединения</i>	7-10
Служба	7-11
Последовательный порт	7-12
Bluetooth гарнитура.....	7-13
Закладка FTP	7-13
ТИП СОЕДИНЕНИЯ CSD	7-14
СОЕДИНЕНИЕ С НАСТОЛЬНЫМ КОМПЬЮТЕРОМ.....	7-15
БЕСПРОВОДНАЯ СВЯЗЬ WLAN	7-15
8 Использование Wireless LAN //	8-1
ПОДКЛЮЧЕНИЕ К WIRELESS LAN.....	8-1
НАСТРОЙКА БЕСПРОВОДНОЙ СЕТИ.....	8-3
<i>Сценарии настройки WLAN соединения</i>	8-3
<i>Настройка беспроводной сети (для обычного</i> <i>сетевого подключения)</i>	8-5
<i>Настройка беспроводной сети (для соединения</i> <i>через прокси-сервер)</i>	8-8
9 Отправка и прием сообщений //	9-1
ЭЛЕКТРОННЫЕ ПИСЬМА И SMS	9-3
<i>Синхронизация электронной почты</i>	9-4
<i>Непосредственное соединение с почтовым</i> <i>сервером</i>	9-5
<i>Настройки электронной почты</i>	9-6
<i>Использование электронной почты и SMS</i>	9-9
<i>Технология Direct Push</i>	9-12
Настройки Direct Push.....	9-12

WINDOWS LIVE™ MESSENGER	9-14
<i>Настройка</i>	9-15
<i>Работа с контактами</i>	9-16
<i>Переписка</i>	9-17
MMS СООБЩЕНИЯ	9-18
<i>Создание и редактирование MMS</i>	9-18
НАПОМИНАНИЯ ДНЕЙ РОЖДЕНИЯ *	9-20

10 **Мультимедиа** // **10-1**

ИСПОЛЬЗОВАНИЕ КАМЕРЫ	10-1
<i>Относится к модели X600</i>	10-1
<i>Относится к модели X650</i>	10-2
<i>Режим съемки фото</i>	10-3
Режим съемки фото с использованием Мастера	10-5
<i>Режим мультисъемки</i>	10-6
<i>Режим съемки видео</i>	10-7
Режим съемки видео с использованием	
Мастера	10-9
<i>Съемка с использованием аппаратных кнопок</i>	10-10
MULTIMEDIA MANAGER	10-11
<i>Просмотр мультимедиа информации</i>	10-11
<i>Функция Слайдшоу</i>	10-12
<i>Настройки Multimedia Manager</i>	10-13
IMAGE MAKER *	10-15
IMAGE WIZARD *	10-17
FM TUNER	10-19
ВИЗИТКИ (♦ ТОЛЬКО ДЛЯ МОДЕЛИ X650)	10-21
<i>Оцифровка новых визиток</i>	10-21
<i>Поиск визиток</i>	10-26

11 Сопутствующие программы // 11-1

КАЛЕНДАРЬ: РАСПИСАНИЕ СОБЫТИЙ И ВСТРЕЧ	11-2
<i>Создание записи</i>	<i>11-3</i>
<i>Использование окна Сводка</i>	<i>11-4</i>
<i>Создание приглашений.....</i>	<i>11-4</i>
Расписание встреч.....	11-5
КОНТАКТЫ: ЗАПИСИ О ВАШИХ ДРУЗЬЯХ И КОЛЛЕГАХ	11-6
<i>Создание контакта</i>	<i>11-7</i>
<i>Поиск в Kontakтах</i>	<i>11-8</i>
<i>Использование окна Сводка</i>	<i>11-9</i>
ЗАДАЧИ: СОЗДАНИЕ СПИСКА ДЕЛ	11-10
<i>Создание задачи</i>	<i>11-11</i>
<i>Использование окна Сводка</i>	<i>11-12</i>
ЗАМЕТКИ: ЗАПИШИТЕ МЫСЛИ И ИДЕИ.....	11-13
<i>Создание заметки</i>	<i>11-14</i>
WORD MOBILE	11-15
EXCEL MOBILE	11-17
<i>Советы по работе в Excel Mobile</i>	<i>11-19</i>
POWERPOINT MOBILE	11-20
WINDOWS MEDIA PLAYER	11-21
INTERNET EXPLORER.....	11-23
<i>Использование Internet Explorer.....</i>	<i>11-23</i>
Навигация в Интернете.....	11-24
Просмотр Мобильного избранного и Каналов ...	11-25
<i>Папка Мобильное избранное</i>	<i>11-25</i>
<i>Избранные ссылки.....</i>	<i>11-26</i>

<i>Синхронизация Мобильного избранного</i>	11-26
Создание мобильных закладок	11-26
Запись в память коммуникатора	11-27

12 Работа с коммуникатором // 12-1

УТИЛИТА РЕЗЕРВНОГО КОПИРОВАНИЯ ВАСКУР	12-1
<i>Место хранения</i>	12-1
<i>Резервное копирование файлов</i>	12-2
Режим Мастера.....	12-2
Стандартный режим.....	12-2
<i>Дополнительные параметры</i>	12-3
<i>Восстановление данных</i>	12-5
Режим Мастера.....	12-5
Стандартный режим.....	12-6
УСТАНОВКА И УДАЛЕНИЕ ПРОГРАММ	12-7
<i>Установка программ при помощи программы</i> <i>синхронизации</i>	12-7
<i>Установка программ сразу из Интернета</i>	12-8
<i>Добавление программ в меню Пуск</i>	12-9
<i>Удаление программ</i>	12-10
УПРАВЛЕНИЕ ПАМЯТЬЮ	12-11
<i>Информация о распределении памяти</i>	12-11
<i>Поиск доступной памяти</i>	12-13
ИНФОРМАЦИЯ О СИСТЕМЕ.....	12-16

13 Спецификация // 13-1

14 Правила использования и безопасность // 14-1

 ИНФОРМАЦИЯ ОБ ИЗЛУЧЕНИИ 14-1

 ИНФОРМАЦИЯ О ЗДОРОВЬЕ И БЕЗОПАСНОСТИ..... 14-2

15 Вопросы и ответы // 15-1

X-10

1 Начало работы /

Комплект поставки



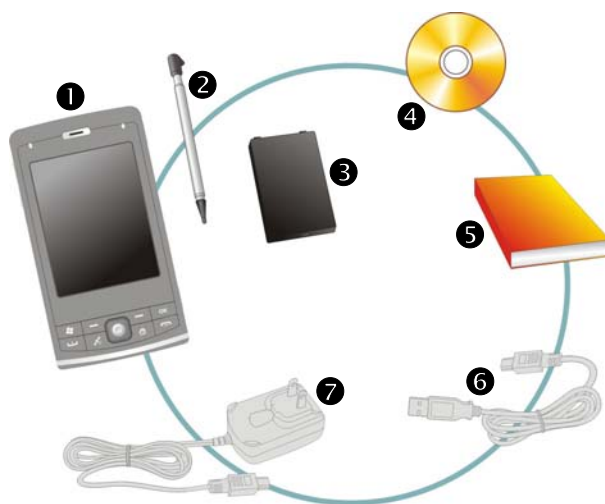

Коммуникатор, перо (стилус), аккумуляторная батарея, компакт-диск с программным обеспечением, руководство пользователя, блок питания, USB кабель, телефонная гарнитура, чехол, *Ремешок для мобильного телефона* (◆Только для модели X650).

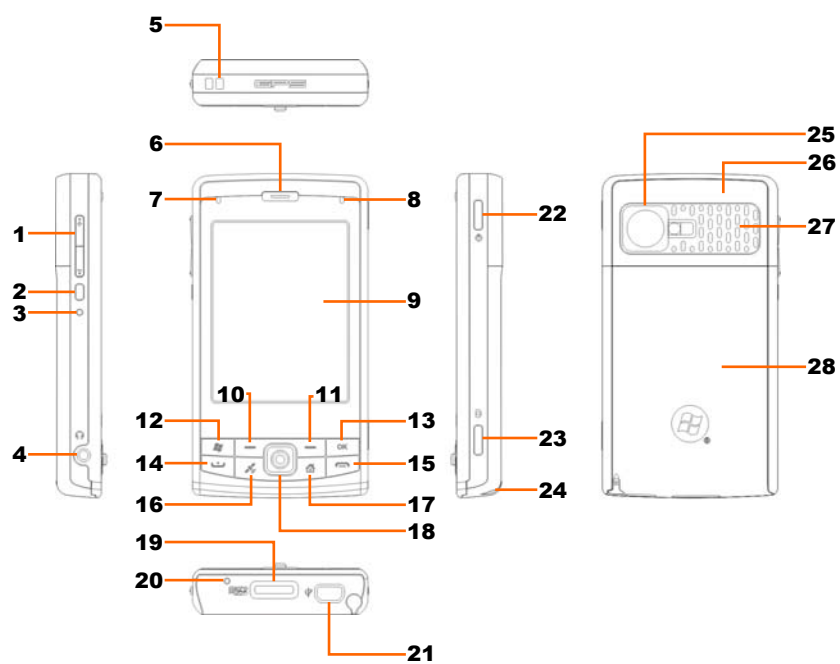

- ❶ Коммуникатор
- ❷ Блок питания
- ❸ Аккумуляторная батарея
- ❹ Компакт-диск с полным руководством пользователя и программой соединения с ПК
- ❺ Руководство пользователя
- ❻ USB кабель



Внешний вид

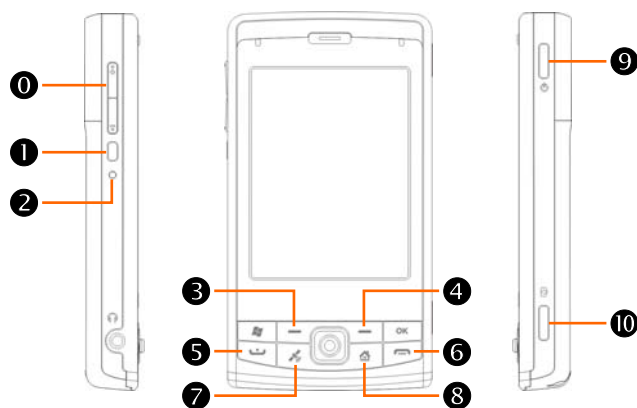

- | | |
|--|--|
| 1. Регулировка громкости | 2. Переход в Заметки |
| 3. Кнопка Перезагрузка (Reset) | 4. Разъем для телефонной гарнитуры |
| 5. Петля для ремешка мобильного телефона | 6. Динамик телефона |
| 7. Индикатор Wireless LAN / Bluetooth / GPS навигации | 8. Индикатор питания / телефона |
| 9. Сенсорный экран | 10. Левая программная кнопка |
| 11. Правая программная кнопка | 12.  Пуск |
| 13. ОК | 14.  Кнопка «вызов» |
| 15.  Кнопка «отбой» | 16. Кнопка GPS приложения |
| 17. Кнопка для перехода QuickBar → M-Desk → Экран Сегодня → QuickBar ... | 18. Джойстик, кнопка навигации |
| 19. Слот для карты MicroSD | 20. Микрофон |
| 21. Мини USB порт | 22. Кнопка включения |
| 23. Кнопка камеры | 24. Перо |
| 25. Объектив встроенной камеры, зеркало, <i>вспышка</i>
( Только для модели X650) | 26. Антенна (внутри) |
| 27. Динамик | 28. Крышка отсека батареи |

Функции аппаратных кнопок



Кнопка	Короткое нажатие (Нажать и отпустить)	Длинное нажатие (Нажать на несколько секунд и отпустить)
0	<ul style="list-style-type: none"> ■ Настройка громкости ■ Приближение в режиме камеры 	--
1	Переход в Голосовое управление (Voice Commander)	Переход в Заметки (Notes)
2	Кнопка Перезагрузка	--
3	Левая программная кнопка: дублирует функцию аналогичной кнопки на экране	--
4	Правая программная кнопка	--
5 	Переход в Телефон (Phone) / звонок, повтор, ответ	Удержание вызова
6 	<ul style="list-style-type: none"> ■ Кнопка отбой ■ Выключение GPRS ■ Переход на экран Сегодня 	<ul style="list-style-type: none"> ■ Выключение и включение телефона
7	Кнопка GPS приложения	--
8	Кнопка для перехода QuickBar → M-Desk → Экран Сегодня → QuickBar ...	--
9	Кнопка Питание = включить или выключить экран	--
	Кнопка Питание + кнопка Перезагрузка = жесткая перезагрузка	--
10 	Кнопка камеры или затвора камеры	Запись видео

Начало использования

Если вы достали коммуникатор из коробки в первый раз, коммуникатор и батарея упакованы отдельно.

Подготовка к работе

1. Установите SIM карту в слот позолоченными контактами вниз как изображено на устройстве.
2. Батарея.
3. Задняя крышка.
4. На рисунке показан порядок установки основной батареи.
5. Защелка основной батареи.

■ Установка SIM карты

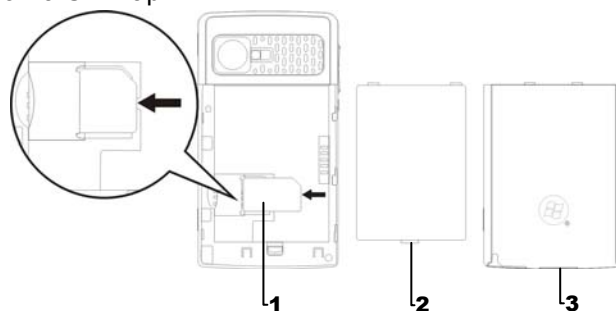

■ Установка батареи

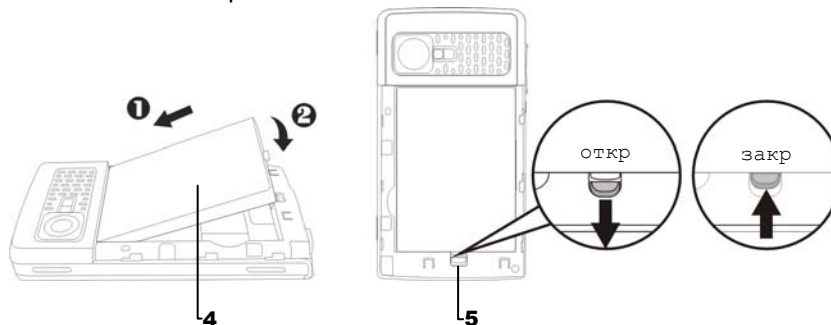

Начало работы 1-5

Зарядка батареи

- 1 Подключите блок питания в розетку.
- 2 Подключите USB разъем блока питания к USB порту коммуникатора. Зарядка батареи коммуникатора начнется автоматически.
- 3 При подключении коммуникатора к настольному компьютеру при помощи USB кабеля зарядка будет происходить все время, пока коммуникатор подключен к настольному компьютеру.

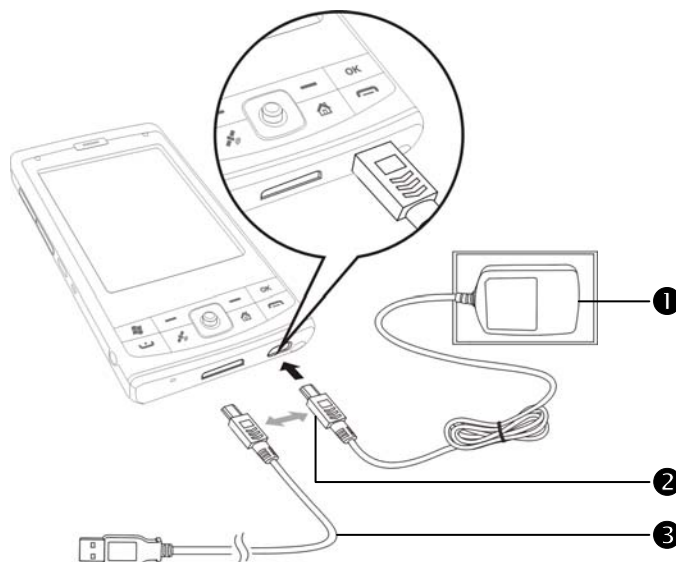

1. После первого включения вашего устройства полная зарядка батареи занимает 8 часов. В дальнейшем эта процедура будет занимать 3 часа. Для нормальной работы регулярно заряжайте ваш коммуникатор.
2. Иконка состояния батареи  находится в правой верхней части экрана.
3. Индикатор на верхней правой стороне коммуникатора показывает состояние заряда и функции устройства.

Красный	Горит красный: коммуникатор заряжается.
	Мигает красный 1 раз каждые 4 секунды: предупреждение, что заряд батареи мал.
	Красный мигает периодически по 2 раза: предупреждение о критически малом заряде батареи.
	Красный мигает постоянно: не закрыта крышка батареи или батарея практически разряжена.
Зеленый	Горит зеленый: батарея заряжена.
	Мигает зеленый 2 раз каждые 4 секунды: телефон (GSM) включен.

4. Индикатор на левой верхней стороне коммуникатора

Голубой	Голубой мигает раз в 4 секунды: Bluetooth включен
Желтый	Желтый мигает раз в 4 секунды: Wireless LAN включена
Белый	Белый мигает раз в 4 секунды: GPS включен

Переустановка или замена батареи

Если телефон, GPRS или соединение с беспроводной сетью WLAN включены, отключите их.

1. Снимите заднюю крышку.
2. Переведите фиксатор батареи в нижнее положение.
3. Замените основную батарею и переведите фиксатор в верхнее положение.
4. Закройте заднюю крышку.

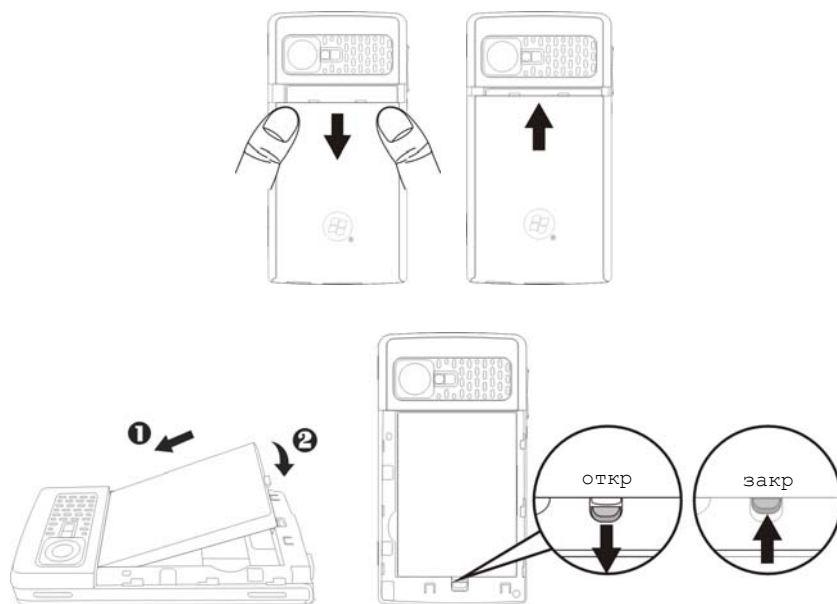

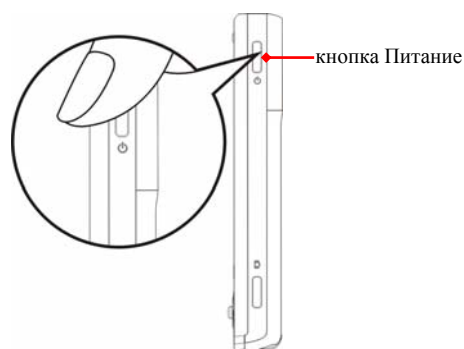

Включение и выключение

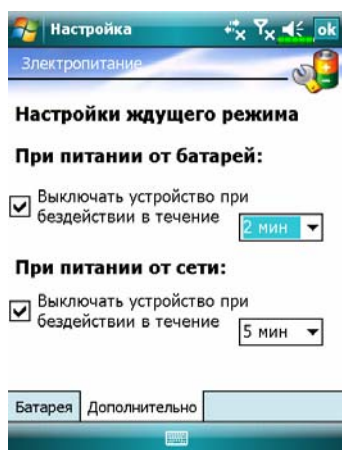

Ждущий режим

1. Нажмите кнопку Питание для перехода в ждущий режим. Экран будет выключен, устройство переведено в режим экономии энергии. Но телефон останется включен и готов к приему вызова.
2. Для включения экрана нажмите кнопку Питание.



3. Нажмите , **Настройка (Settings)**, выберите закладку **Система (System)**, **Электропитание (Power)** и выберите закладку **Дополнительно (Advanced)** для настройки автоматического выключения устройства через указанный период времени.

Включение экрана

Если экран выключен, для его включения нажмите кнопку Питание.



Если экран слишком темный или яркий, настройте уровень яркости подсветки.

Нажмите , **Настройка (Settings)**, **Система (System)**, **Подсветка (Backlight)** и затем выберите закладку **Уровень подсветки (Backlight Level)**.



Используйте перо для нажатия на экран

- Ваш коммуникатор разработан как графическая система. То есть основные операции (выбор элемента, перетаскивание и т.д.) выполняются путем нажатия пером на элементы на экране. Также при помощи пера выполняется перезагрузка.
- Раздвиньте перо до полной длины, так им будет удобнее пользоваться. Когда вы убираете перо внутрь коммуникатора, перо складывается.
- Не нажимайте на экран пером или пальцем слишком сильно.

Перезагрузка коммуникатора

Перезагрузка может понадобиться, если коммуникатор работает не нормально, не реагирует на команды, зависает.

Есть несколько вариантов перезагрузки:

1. Перезагрузка	Нажмите пером кнопку Перезагрузка на корпусе коммуникатора.
2. Процедура восстановления настроек по умолчанию	Если экран реагирует на нажатия, нажмите  Программы (Programs), Инструменты (Utilities), Настройки по умолчанию (Default Settings).
3. Жесткая перезагрузка	Нажмите и удерживайте кнопку Питание, нажмите пером однократно кнопку Перезагрузка, отпустите обе кнопки одновременно. Далее держите кнопку  до появления на экране сообщения, затем отпустите кнопку. Следуйте инструкциям на экране.

Перезагрузка

- Метод: нажмите кнопку
Перезагрузка кончиком пера.

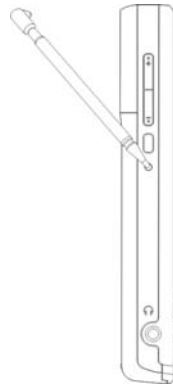

- Когда это необходимо: если коммуникатор работает неправильно, не реагирует или «завис».
- Результат: система будет перезагружена, вы попадете на экран Сегодня. Эта процедура сохраняет Microsoft Windows, предустановленные программы, данные пользователя, установленные программы, а также настройки, сделанные пользователем.

Установки по умолчанию

Нажмите , **Программы (Programs)**, **Утилиты (Utilities)** и затем **Настройки по умолчанию (Default Settings)**.

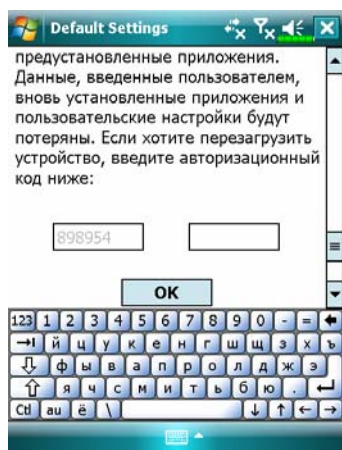

1. Если вы попали в это приложение случайно, нажмите  для выхода.
2. Если вы уверены, что хотите сделать эту процедуру, введите в правый блок цифры из левого блока. Затем нажмите кнопку **ОК**.

- ⚙️ Когда это необходимо: если коммуникатор работает не удовлетворительно, но экран работоспособен.
- ⚙️ Результат: будет сохранена только Microsoft Windows и предустановленные программы. Все остальные данные, включая данные пользователя, настройки и вновь установленные программы, будут удалены.

Жесткая перезагрузка

- ☛ Метод: Нажмите и удерживайте кнопку Питание одной рукой, нажмите пером кнопку Перезагрузка, отпустите обе кнопки одновременно. Следуйте инструкциям на экране.

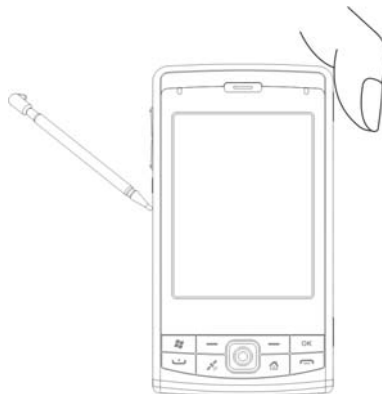

- ☛ Когда это необходимо: если коммуникатор работает неправильно, не реагирует на нажатия кнопок или «завис», и обычная перезагрузка результатов не дала.

- ☛ Перед выполнением жесткой перезагрузки, пожалуйста, изучите инструкции, данные ниже, для принятия решения о проведении этой процедуры.

1. Если после жесткой перезагрузки никакие кнопки не нажаты, система загрузится автоматически и перейдет на экран Сегодня. Это идентично обычной перезагрузке.

2. Если проведенная процедура не дала результатов:

После жесткой перезагрузки удерживайте кнопку  до появления на экране запроса, затем отпустите кнопку. Далее внимательно прочтите инструкции, данные ниже.

При удержании кнопки  после жесткой перезагрузки система задает вопрос:



☛ Удалить все данные и загрузиться с настройками по умолчанию? (Если вы не выберете «Да» («Yes») или «Нет» («No»), система через несколько секунд выполнит «Нет» по умолчанию.)
Для подтверждения («Yes») нажмите и удерживайте несколько секунд левую кнопку. Далее следуйте инструкциям на экране.

Внимание!

1. После жесткой перезагрузки система восстановит MS Windows и предустановленные программы. Если вы ответили «Yes» на описанный выше вопрос, все остальные данные, такие как данные пользователя, дополнительные программы и настройки, будут потеряны.
2. Существует два пути сохранения данных:
 - ① Выполнить обычную перезагрузку.
 - ② Выполнить жесткую перезагрузку и ответить «No» на описанный выше вопрос.

2 Использование коммуникатора /

Начало

Экран

Нажмите , **Настройка (Settings)**, выберите закладку **Система (System)**, затем **Экран (Screen)**.

Система просит вас откалибровать экран после жесткой перезагрузки или при первом включении. Аккуратно нажимайте пером в центр символа (+), который будет возникать в нескольких местах экрана. Если во время использования коммуникатора вам покажется, что точность работы с экраном упала, вы можете снова откалибровать экран.

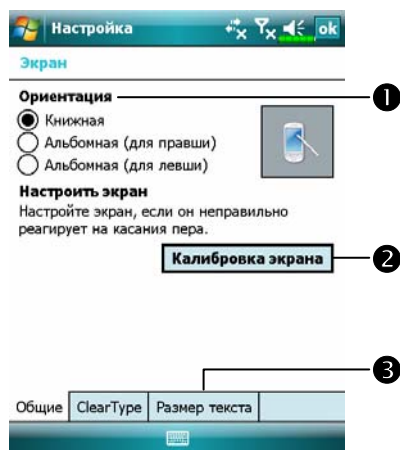

1 Ориентация экрана:

- Книжная (по умолчанию)
- Альбомная (для правши)
- Альбомная (для левши)

2 Нажмите кнопку **Калибровка**

экрана (Align Screen) для калибровки экрана. Нажимайте пером в центр символа (+) и следуйте инструкции на экране. В конце нажмите **ok** для выхода.

3 Закладка **Размер текста (Text**

size): для выбора размера шрифта.





Ниже описан способ калибровки экрана, при помощи которого вы можете перейти в режим калибровки, даже если до калибровки экран не реагирует на нажатия пером.

1. Нажмите одновременно левую программную кнопку и центральную кнопку джойстика.
2. Отпустите обе кнопки, и вы перейдете в режим калибровки экрана.

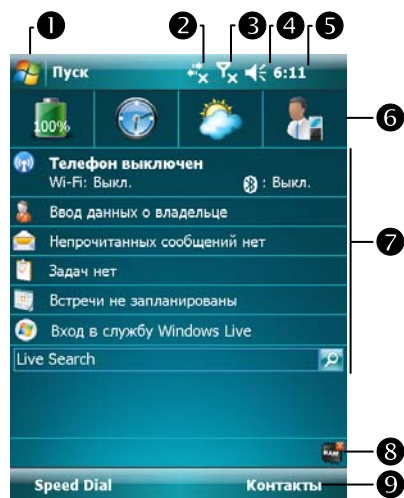
Экран «Сегодня»

Если вы включаете устройство первый раз в течении дня (или после перерыва более 4 часов), вы попадаете на экран «Сегодня». Также вы можете перейти на него, нажав  и затем **Сегодня (Today)**. На этом экране отображается важная информация дня.







- 1  Пуск (Start). Нажмите для выбора программы. Вместо значка  вы можете нажать аппаратную кнопку Пуск на корпусе устройства.
- 2 Нажмите для включения или выключения GPRS.
- 3  Иконка антенны. Нажмите для включения или выключения телефона.
- 4  Иконка динамика. Для настройки громкости.

- 5 **Время.** Нажмите для отображения даты, времени и приближающихся встреч. Нажмите и удерживайте для выбора аналогового или цифрового отображения часов.
- 6 **Оболочка Spb Mobile.**
- 7 **Экран «Сегодня».** Показывает важные события дня. Нажмите на одно из них для перехода в соответствующее приложение.
- 8 Иконки позволяют получить доступ к программам, таким как **Диспетчер задач (Task Manager)**, **Фильтр вызовов** и так далее.
- 9 Нажмите для перехода в **Быстрый набор (SpeedDial)** и **Контакты (Contacts)**.

Список значений иконок, которые отображаются на экране в
Строке навигации или в Строке команд.

Иконка	Значение (находится в строке навигации в верхней части экрана)
	Динамик включен
	Динамик выключен
	Отложенное напоминание
	Производится зарядка батареи
	Уровень заряда основной батареи
	Основная батарея имеет недостаточный заряд
	Заряд основной батареи слишком мал
	Основная батарея полностью заряжена
	Основная батарея отсутствует
	Показывает, что вы получили электронную почту или SMS.
	Показывает, что у вас есть одно или более сообщений в ящике голосовой почты.
	Показывает, что на экране недостаточно места для отображения всех иконок. Нажмите для просмотра всех иконок.
	Соединение с настольным компьютером
	Идёт синхронизация
	Во время синхронизации произошла ошибка
	Слайд-шоу Power Point
	Беспроводная связь Bluetooth
	Отсутствует SIM карта
	Телефон выключен
	Уровень сигнала

Иконка	Значение (находится в строке навигации в верхней части экрана)
	Сеть найдена
	Нет сигнала. Сеть ещё не найдена.
	Сигнал потерян. Идёт поиск сети.
	Пропущен звонок
	Идёт телефонный разговор
	Идёт передача данных
	Переадресация текущего вызова
	Включена переадресация вызовов
	Пропущенный вызов
	Режим роуминга
	GPRS не используется
	GPRS доступен
	GPRS используется
	Идёт синхронизация через GPRS
	EDGE доступен
	EDGE используется
	Идёт синхронизация через EDGE
	Wireless LAN включен
	Wireless LAN находится в процессе соединения
	Wireless LAN используется



Иконка	Значение (находится в строке команд в нижней части экрана)
	Основной режим
	Режим встреч
	Режим работы вне помещения
	Режим пониженной громкости





Программы









Загрузка программ









Для экономии памяти коммуникатора, программы, отмеченные звездочкой “*”, можно скачать с сайта: <http://www.glofish.com>.

Читайте дальнейшие инструкции для получения информации об использовании этих программ.

Вы можете переключаться между программами, выбирая их из  меню. (Список программ в меню можно настроить. Для подробной информации смотрите соответствующий раздел.) Для доступа к ряду программ нажмите  **Программы (Programs)** и затем имя программы.



Иконка	Программы	Описание
	Раздел Игры (Games)	Шарики (Bubble Breaker), Пасьянс (Solitaire)
	Раздел Office Mobile	Excel Mobile, PowerPoint Mobile, Word Mobile
	Раздел Мультимедиа (Multimedia)	Камера, FM приёмник, Редактор изображений (Image Maker) *, Мастер изображений (Image Wizard) *, Мультимедиа менеджер (Multimedia Manager), <i>Визитки (Namecard Manager)</i> (♦Только для модели X650)
	Раздел Телефон (Phone)	Добавление мелодий звонка (Add Ring tone), Фильтр вызовов (Call Filter) *, MMS сообщения (MMS Message), Сценарии (Scenarios), Диспетчер SIM (SIM Manager), Отправка SMS (SMS Sender), Быстрый набор (Speed Dial)

Иконка	Программы	Описание
	Раздел Утилиты (Utilities)	Резервное копирование (Backup Utility), Диспетчер Bluetooth (Bluetooth Manager), Настройки по умолчанию (Default Settings), M-Desk, Напоминания дней рождения (Birthday Reminder) *, Диспетчер WLAN (WLAN Utility), Quick Bar
	Раздел GPS навигации	SMS местоположения (Location SMS), Обновление спутниковых данных (Satellite Data Update)
	ActiveSync	Синхронизация данных между коммуникатором и настольным компьютером
	Календарь (Calendar)	Запись ваших встреч и событий, настройка напоминаний
	Контакты (Contacts)	Запись телефонов, адресов и т.п.
	Заметки (Notes)	Создание заметок, рисунков, запись звуков
	Задачи (Tasks)	Ваши задачи
	Сообщения (Messaging)	Отправка и прием электронной почты

Иконка	Программы	Описание
	Internet Explorer	Просмотр web и wap сайтов, загрузка программ и файлов из Интернета
	Windows Live	MSN и сопутствующие программы.
	Windows Live Messenger	Переписка с вашими MSN контактами.
	Калькулятор (Calculator)	Вычисления
	Картинки и Видео (Pictures & Videos)	Работа с графическими файлами
	Проигрыватель (Windows Media Player)	Работа с видео и аудио
	Проводник (File Explorer)	Работа с папками и файлами на коммуникаторе
	Диспетчер задач (Task Manager)	Остановка неиспользуемых программ, чтобы освободить память
	Диспетчер беспроводной связи (Wireless Manager)	Настройки телефона, Bluetooth и Wireless LAN

Вы можете также вызывать программы при помощи кнопок на коммуникаторе. Иконки на кнопках соответствуют вызываемым программам. Более подробная информация - в разделе «Переназначение кнопок».

Системные приложения

  **Настройка (Settings)**, закладка **Личное (Personal)**

Программа	Описание
Кнопки (Buttons)	Настройка функций кнопок
Ввод (Input)	Настройка метода ввода
Меню (Menus)	Выбор элементов меню Пуск (Start) 
Сведения о владельце (Owner Information)	Информация о пользователе
Заблокировать (Lock)	Установка пароля и прав доступа
Телефон (Phone)	Настройка параметров телефона
Звуки и оповещения (Sounds & Notifications)	Настройка громкости и режимов сигнала
Сегодня (Today)	Настройка экрана Сегодня (Today)

 **Настройка (Settings), закладка Система (System)**

Программа	Описание
О Системе (About)	Показывает параметры коммуникатора
Подсветка (Backlight)	Настройки яркости экрана и подсветки
Сертификаты (Certificates)	Настройки параметров сетевой идентификации
Часы (Clock & Alarms)	Настройка времени и будильников
Память (Memory)	Показывает количество свободной/занятой памяти коммуникатора и список запущенных программ
Микрофон (Microphone)	Настройка чувствительности микрофона
Электропитание (Power)	Показывает уровень заряда батарей, позволяет настроить время автовыключения
Региональные установки (Regional Settings)	Установка региональных настроек, таких как формат даты, времени и т.п.
Удалить приложение (Remove Programs)	Удаление программ
Экран (Screen)	Калибровка экрана. Выбор ориентации изображения (горизонтальное или вертикальное)
Сведения о системе (System Information)	Просмотр информации о системе

 **Настройка (Settings), закладка Подключения (Connections)**

Программа	Описание
ИК обмен (Beam)	Настройка параметров передачи данных по ИК порту
Мастер подключения (Connection Wizard)	Настройка сетевых параметров
Подключения (Connections)	Установка сетевого соединения
Тип CSD (CSD Type)	Настройка коммуникатора для использования в качестве беспроводного модема
Сетевые карты (Network Cards)	Настройки параметров сетевых карт
От USB к ПК (USB to PC)	Настройка типа USB соединения

Оболочка Spb Mobile

Оболочка **Spb Mobile** поможет вам быстро получить необходимую информацию в течение всего дня. Просто нажмите один раз на поле **Spb Mobile** на экране Сегодня. Вы увидите информацию о заряде батареи, дату, время, прогноз погоды и даже иконку для перехода к быстрому набору телефонного номера.

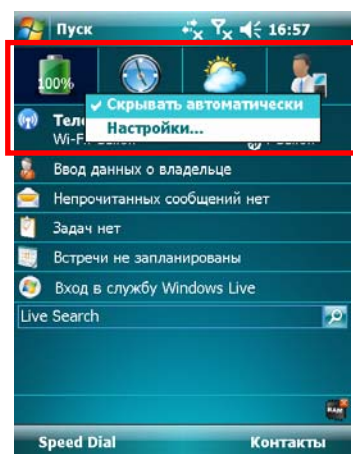

1. Нажимайте на закладки для перехода в другие категории.
2. Нажмите и удерживайте перо для вызова всплывающего меню.
 - ❶ Если отмечен пункт меню **Скрывать автоматически**, вам нужно просто нажать на закладку, чтобы отобразилась подробная информация., и нажать на пустое место на экране, чтобы она снова исчезла.
 - ❷ Выберите **Настройки**, чтобы сделать необходимые изменения.

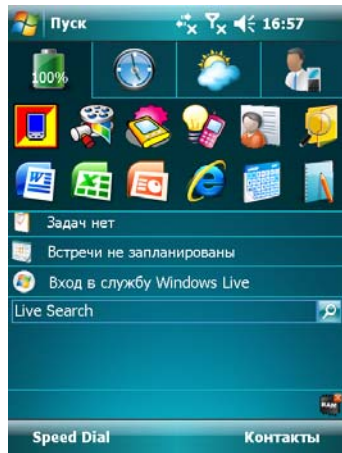

3. **Закладка Основное:** показывает информацию о заряде батареи.

☛ Нажмите на иконку для запуска программы, с которой вы работали.

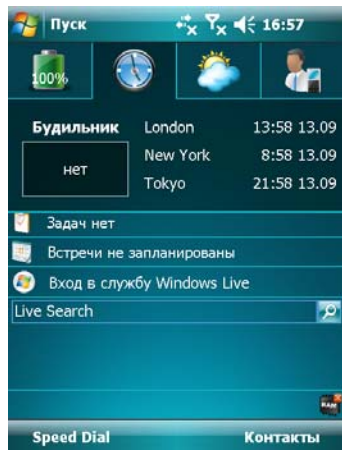

4. **Закладка Время:** показывает текущее время в трех выбранных городах и информацию о следующем напоминании.

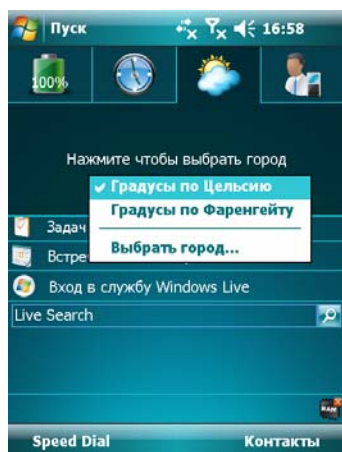

5. **Закладка Погода:** показывает прогноз погоды на следующие 4 дня.

☛ Нажмите и удерживайте перо, чтобы вызвать всплывающее меню.



6. Быстрый набор номера по фотографии: самый приятный и удобный способ позвонить кому-либо.

❶ Нажмите на свободную ячейку, чтобы добавить контакт из приложения **Контакты (Contacts)**.

❷ Нажмите на ячейку с фотографией, чтобы позвонить. Нажмите и удерживайте перо, чтобы вызвать всплывающее меню.

Настройка оболочки Spb Mobile

Нажмите и удерживайте перо на поле Spb Mobile до появления всплывающего меню и затем выберите пункт **Настройки**.

Нажмите , **Настройка (Settings)**, закладка **Система (System)** и выберите **Оболочка Spb Mobile (Spb Mobile Shell)**.



1 **Выше** или **Ниже**: используйте кнопки, чтобы установить порядок отображения пунктов на экране Сегодня.

Настройки: некоторые закладки могут иметь специальные настройки.

Заменить: замена закладки из стандартного списка.

Добавить: добавить новую закладку.

Удалить: удалить выбранную закладку.

2 **Показать** или **скрыть** содержимое закладки.

3 **Настройки** автоматического обновления и обновления вручную.

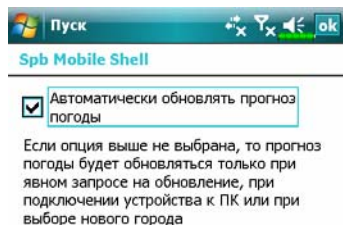



⌂ Будьте осторожны при использовании этой опции. Если вы выберете автоматическое обновление, ваши расходы на оплату телефона возрастут.

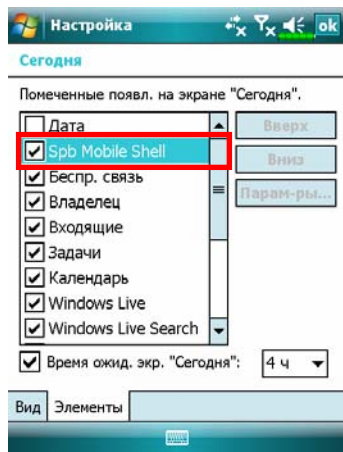

Замечание: любое из следующих соединений позволит вам загружать данные о прогнозе погоды на коммуникатор. Если доступно более одного соединения, система автоматически выберет лучшее, проверяя их в следующем порядке:

1. Синхронизация: подключение к настольному компьютеру. Обратите внимание, что настольный компьютер при этом должен быть подключен к сети Интернет.
2. Wireless LAN соединение (соединение через беспроводную сеть).
3. GPRS соединение: автоматическое обновление данных в режиме роуминга невозможно. Переключитесь в ручной режим, если необходимо.



Нажмите , **Настройка** (**Settings**), закладка **Личное** (**Personal**), закладка **Сегодня** (**Today**), закладка **Элементы** (**Items**) и отметьте пункт **Оболочка Spb Mobile** (**Spb Mobile Shell**).

Убедитесь, что пункт **Оболочка Spb Mobile** (**Spb Mobile Shell**) отмечен галочкой, чтобы на экране **Сегодня** отображалось соответствующее поле.

QuickBar

- 🏠 Нажмите аппаратную кнопку 🏠 для запуска **QuickBar**.
- 🏠 Нажмите  **Программы (Programs), Утилиты (Utilities)** и затем **QuickBar**.

Вы можете запускать программы из окна **QuickBar**.

■ X600



■ X650





- 👉 Нажмите на иконку любой программы для её запуска.

Если вы не выберете ни одной иконки, окно **QuickBar** закроется автоматически через несколько секунд.



Если нажать на кнопку 🏠	Запустится приложение
Один раз	QuickBar
Два раза	M-Desk
Три раза	экран Сегодня
Четыре раза	QuickBar
...	...

M-Desk

- Нажмите аппаратную кнопку  дважды для запуска **M-Desk**.
- Нажмите , **Программы (Programs)**, **Утилиты (Utilities)** и затем **M-Desk**.

Вы можете распределять программы по категориям или менять иконки программ в соответствии с вашими предпочтениями. Распределение, переименование, удаление или настройка вида иконки в оболочке **M-Desk** не влияет на настройки коммуникатора по умолчанию.



- Нажмите Телефон (Phone), КПК (PDA) или на другую закладку для перехода между категориями. Нажмите на закладку и удерживайте перо для вызова меню с командами Переименовать, Вперед, Назад.
- Иконки программ выбранной категории. Нажмите на иконку для старта выбранной программы.
- Нажмите на иконку и удерживайте перо для вызова меню с командами Вырезать, Удалить, Переименовать, Правка цвета.
- Нажмите на свободное место для вызова меню команд Создать, Вставить или Изменить фон.
-  Переключение сценариев.
-  Включение и выключение микрофона.
-  Включение и выключение Bluetooth гарнитуры.
- Переход на экран настройки категорий.

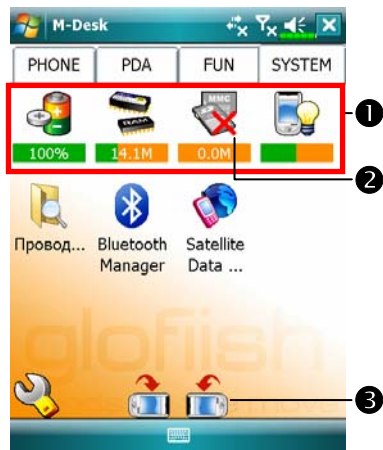

☰ Системная категория

- ❶ В этой категории присутствуют ряд программ, которые вы не можете удалить или редактировать.
- ❷ Если не установлена карта памяти, эта иконка будет серой и отмечена красным крестом X.
- ❸ Изменение ориентации изображения на экране.

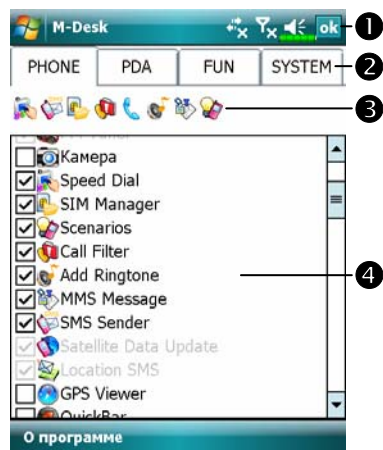

☰ Экран настройки категорий

- ❶ Выход.
- ❷ Нажмите одну из закладок для выбора программ. В категории может быть не более 12 программ.
- ❸ Иконки программ выбранной категории.
- ❹ Область выбора программ: Отметьте программу для выбора. Нажмите на снова, чтобы отменить выделение . Если программа уже выбрана в другой категории квадратик будет серым (неоступным).

Ввод информации

Есть несколько способов ввода информации на коммуникаторе:

1. С помощью панели ввода, при этом вы вводите данные на экранной клавиатуре или используете другие методы ввода.
2. Записывать на экране.
3. Рисовать на экране.
4. Записывать звуковые сообщения.
5. Во время синхронизации переносить информацию с настольного компьютера на коммуникатор. Для получения дополнительной информации смотрите раздел Справка (Help) на настольном компьютере.

Ввод текста при помощи панели ввода

При помощи панели ввода вы можете вводить информацию в любой программе на коммуникаторе. Вы можете набирать текст на одной из двух доступных экранных клавиатур.

Кнопка  вызывает на экран или убирает панель ввода. В меню панели ввода вы выбираете способ ввода данных.



- ❶ Выбор способа ввода.
- ❷ Вызов меню.
- ❸ Кнопка панели ввода.

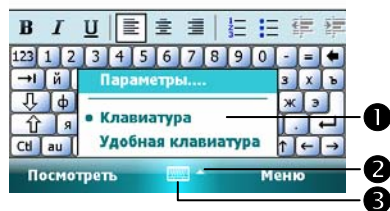

В процессе ввода слова программа предлагает (подсказывает) варианты слов из внутреннего словаря. Если предложенное слово верно, вы можете выбрать его для вставки в текст. Чем больше вы используете устройство, тем большее количество слов запоминается для подсказки.



- ❶ Нажмите здесь, если слово верно.



Настроить подсказку можно здесь: нажмите , **Настройка (Settings)**, закладка **Личные (Personal)**, **Ввод (Input)** и затем закладка **Завершение слов (Word Completion)**.

Использование экранной клавиатуры

1. Выберите **Клавиатура** в панели ввода.
2. Набирайте текст на экранной клавиатуре при помощи пера.
3. Переключение между английской и русской раскладкой экранной клавиатуры выполняется с помощью кнопки **аи**. Если нажать на эту кнопку один раз, то раскладка переключится на русскую для ввода только одного символа, все последующие введенные буквы будут английскими. Если нажать на кнопку **аи** два раза, то раскладка переключится на русскую для продолжительной работы, все введенные после этого буквы будут русскими.
4. Метод ввода **Удобная клавиатура** позволяет вводить данные только на английском языке.

Выделение текста

Для редактирования или форматирования набранного текста его необходимо выделить. Проведите пером по участку текста для его выделения. Теперь вы можете копировать и вставлять текст, нажав и удерживая перо на выделенном участке и выбирая соответствующую команду из выпадающего меню.

Записывать на экране

В любой программе, позволяющей делать заметки, такой как Заметки (Notes), а также в заметках программ Календарь (Calendar), Контакты (Contacts), и Задачи (Tasks) (закладки Notes), вы можете записывать непосредственно пером по экрану. Вы можете редактировать то, что вы написали, а также конвертировать эти записи для получения печатного текста.

Записывать на экране

Нажмите **Меню (Menu)** и **Изменить способ ввода (Draw)** для переключения в режим записи на экране. В этом режиме на экране отображаются горизонтальные линии для удобства записи.

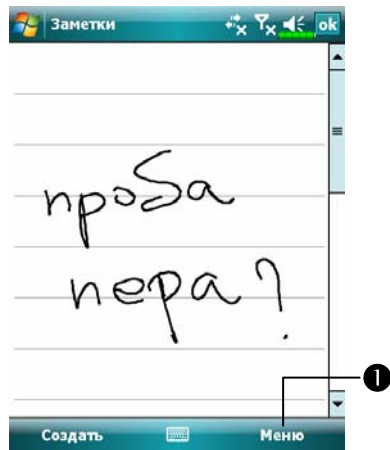

❶ Нажмите **Меню (Menu)** и **Изменить способ ввода (Draw)**.

▣ Некоторые программы поддерживают режим записи на экране, но не имеют функции **Изменить способ ввода (Draw)**. Способ переключения в этих случаях ищите в описании к программам.

Выделение записанного

Для редактирования записанного текста его нужно выделить.

1. Нажмите и удерживайте перо на том месте, которое хотите выделить, до появления курсора, но не до появления выпадающего меню.
2. Не отрывая пера от экрана, проведите вдоль текста, который хотите выделить.

Если вы случайно начертите на экране линию, нажмите Меню (Menu), затем Отменить (Undo) и попробуйте снова. Также вы можете выделить текст, отключив функцию ввода и проведя пером по экрану.

Вы можете вырезать, копировать и вставлять написанный текст аналогично напечатанному: нажмите и удерживайте перо на выделенном тексте и затем выберите нужную команду из выпадающего меню или используйте команды Меню (Menu), расположенного внизу экрана.

Рисование на экране

Вы можете рисовать на экране. Различие в рисовании и написании текста на экране - в способах дальнейшего выделения элементов и их редактирования. Например, вы можете выделить и изменить размер нарисованного, но не можете сделать это с написанным.

Создание рисунка

Нарисуйте линию, пересекающую три горизонтальных линейки на экране. Система выделит область рисунка пунктирной линией. Рисунок, занимающий менее трех горизонтальных линий, определяется системой как написанный текст.

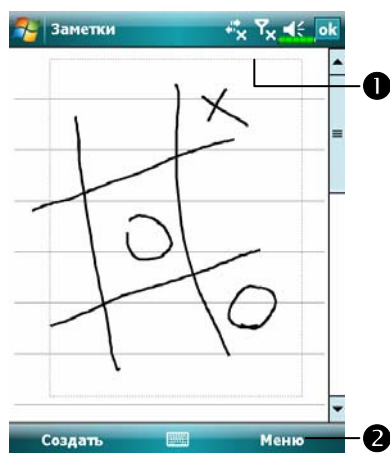

- 1 Пунктирная линия показывает границы вашего рисунка.
- 2 Нажмите **Меню (Menu)** и выберите **Изменить способ ввода (Draw)**.

▣ Для изменения масштаба воспользуйтесь командой Масштаб (Zoom) из Меню (Menu).

Выделение нарисованного

Для редактирования рисунок нужно выделить. Нажмите и удерживайте перо на рисунке до появления курсора, затем поднимите перо. Для выделения составных рисунков нажмите Меню (Menu) и отключите опцию Draw, нажмите пером в углу рисунка и, проведя пером по диагонали через весь составной рисунок, выделите его. Для того чтобы вырезать, копировать или вставить рисунок, нажмите и удерживайте перо на выделенном рисунке и затем из выпадающего меню выполните нужную команду. Также можно использовать команды Меню. Для изменения размера рисунка отключите опцию Draw, выделите рисунок и пером перемещайте указатель, расположенный в углу изображения.

Запись звукового сообщения

В любой программе, где вы можете писать или рисовать на экране, вы можете также добавлять звуковые сообщения. В программах Календарь (Calendar), Задачи (Tasks) и Контакты (Contacts) вы можете добавить звуковой файл, используя закладку Заметки (Notes).

В программе Заметки (Notes) вы можете создать либо самостоятельное звуковое сообщение, либо добавить звуковое сообщение к текстовому. Чтобы добавить звуковое сообщение к текстовому, текстовое сообщение нужно сначала открыть. В электронной почте (Inbox) вы можете добавить запись в электронное письмо.

Создание записи

1. Поднесите микрофон вашего коммуникатора к источнику звука.
2. Нажмите и удерживайте кнопку Запись на боковой стороне коммуникатора, пока не услышите звуковой сигнал.
3. Пока нажата кнопка записи, производится запись.
4. Для остановки записи отпустите кнопку. Услышите двойной звуковой сигнал. О наличии записи будет говорить иконка на экране.

☑ Чтобы записать звуковое сообщение, можно также использовать кнопку Запись на панель звукозаписи.

Для прослушивания нажмите на иконку записи.

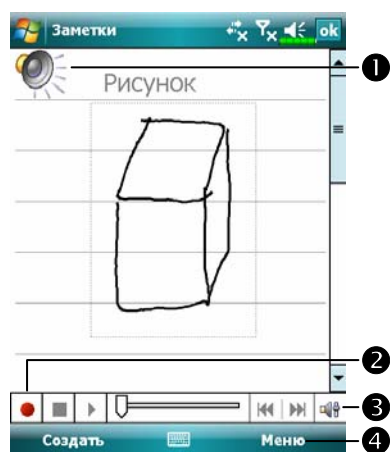

- 1 Показывает наличие записи.
- 2 Нажмите для старта записи.
- 3 Панель звукозаписи.
- 4 Нажмите **Меню** и выберите **Показать панель записи**.

3 GPS навигация /

Установка навигационного устройства

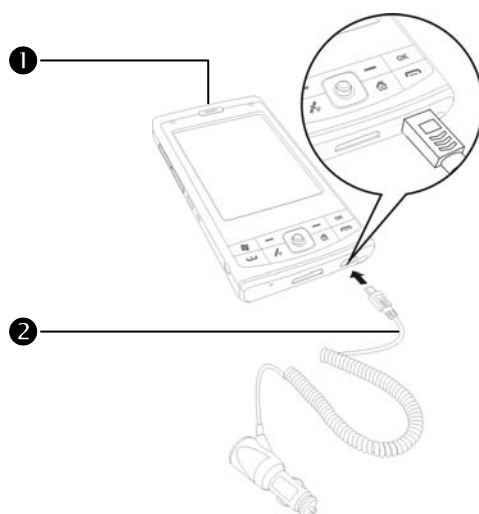

- ❶ Коммуникатор.
- ❷ Зарядное устройство от бортовой сети автомобиля (приобретается дополнительно): для зарядки аккумулятора подключите один конец зарядного устройства к разъему коммуникатора, а второй - к гнезду прикуривателя автомобиля.

Внимание: GPS приемник встроен в корпус коммуникатора. Если стекло автомобиля имеет металлизированное покрытие, или коммуникатор закрыт металлическими предметами, прием сигнала может стать невозможным.

Установка навигационных программ

Перед началом использования навигационных функций вашего коммуникатора, пожалуйста, ознакомьтесь с инструкцией к программе навигации.

Важные замечания при работе с GPS

1. Используйте подходящие автомобильные крепления для установки устройства. Коммуникатор должен быть закреплен надежно. Не устанавливайте коммуникатор в места, описанные ниже:

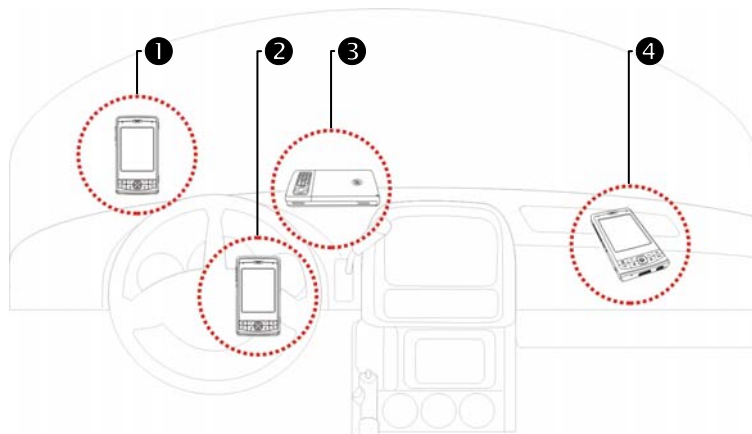

- ❶ Устройство не должно мешать обзору
- ❷ Не должно находиться над подушкой безопасности
- ❸ Должно быть надежно закреплено
- ❹ Не должно находиться на пути срабатывания подушки безопасности

2. Установите навигационное оборудование до начала движения.
3. Используйте систему с осторожностью. Ответственность за любой ущерб, причиненный вследствие неосторожного использования системы, лежит на водителе.
4. Возможности приема GPS сигнала могут быть ограничены погодными условиями или местом использования (высотные здания, туннели, деревья, мосты...). В большинстве случаев прием не осуществляется внутри зданий, а также если стекла вашего автомобиля покрыты металлизированной светоотражающей пленкой.
5. Система GPS навигации построена и обслуживается Министерством Обороны США. Министерство обороны несет ответственность за ее функционирование и калибровку. Точность работы и функциональность системы зависит от их действий.
6. Устройства беспроводной связи (мобильные телефоны, радары определения скорости и т.п.) могут помешать приему навигационного сигнала.
7. Информация, полученная при помощи GPS оборудования, не может являться основанием для действий водителя, а может быть только справочной информацией.
8. Данные электронной карты в навигационной системе могут быть только справочной информацией. Водитель должен определять свое поведение, исходя из реальных дорожных условий.
9. Путь, предложенный навигационной системой, голосовые подсказки и прочая информация не может являться основанием для действий водителя, а может быть только справочной информацией.
10. Не оставляйте устройство в машине. Под действием прямых солнечных лучей батарея коммуникатора может перегреться и повредить устройство. Это может быть небезопасно и для автомобиля.

Обновление спутниковых данных

(Не поддерживается в США)

Нажмите , **Программы, GPS, Обновление спутниковых данных (Satellite Data Update)**.

Подключение к серверу провайдера позволяет загрузить текущие спутниковые данные и подключить GPS навигацию. Если доступны несколько способов подключения, система автоматически выберет лучшее из доступных, проверяя их в следующем порядке:

- 1. Синхронизация:** подключение к настольному компьютеру. Обратите внимание, что настольный компьютер при этом должен быть подключен к сети Интернет.
- 2. Wireless LAN соединение:** соединение через беспроводную сеть.
- 3. GPRS соединение:** в режиме роуминга автоматическое обновление невозможно. Перейдите в ручной режим, если необходимо.

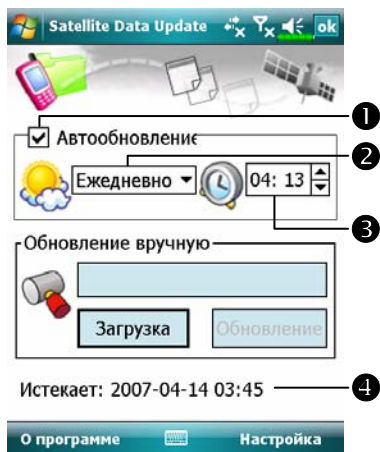

Система будет автоматически обновлять данные в соответствии с расписанием. Выполните следующие шаги:

- 1** Выделите пункт Автообновление (Auto Update).
- 2** Установите дату.
- 3** Установите время.
- 4** Срок актуальности GPS данных.

При достижении этого срока система будет выдавать предупреждающее сообщение.

При его появлении следуйте инструкциям на экране **Сегодня**.

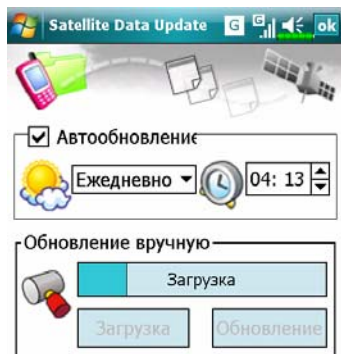

Истекает:

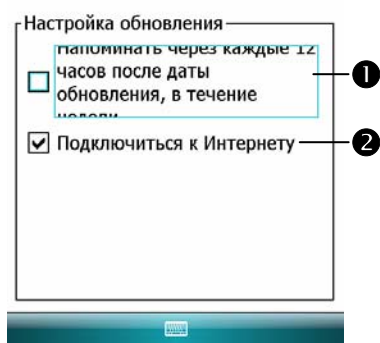

➤ Нажмите кнопку **Загрузка** (**Download**) для обновления данных вручную. Картинка слева показывает, как обновить данные через синхронизацию.

➤ Нажмите кнопку **Настройка** (**Settings**) на основном экране программы.

- ➊ Выделите этот пункт для включения напоминаний.
- ➋ По умолчанию этот пункт выделен. Система будет автоматически обновлять данные при подключении к сети Интернет. Будьте внимательны при работы через GPRS, так как это соединение платное.

После перевода коммуникатора в режим соединения (возможные соединения описаны ниже) и включения функции автообновления, система будет автоматически загружать необходимые данные.

1. Синхронизация. Убедитесь, что коммуникатор подключен к настольному компьютеру, а настольный компьютер подключен к сети Интернет.
2. Wireless LAN соединение (беспроводная сеть).
3. GPRS соединение.



⌚ Когда срок актуальности GPS данных истечет, на экране появится сообщение.

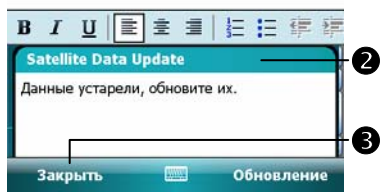

Ⓛ Иконка, сообщающая что срок истек.

Ⓜ Нажмите кнопку для открытия окна.

Ⓝ Закреть окно.

SMS местоположения

Нажмите  Программы (Programs), GPS, SMS местоположения (Location SMS).

При помощи системы GPS навигации, встроенной в ваш коммуникатор, вы можете отправлять сообщения с информацией о вашем местоположении. Это может быть полезно, например, для вызова экстренных служб. Для удобства использования мы подготовили заготовки SMS сообщений для различных ситуаций.

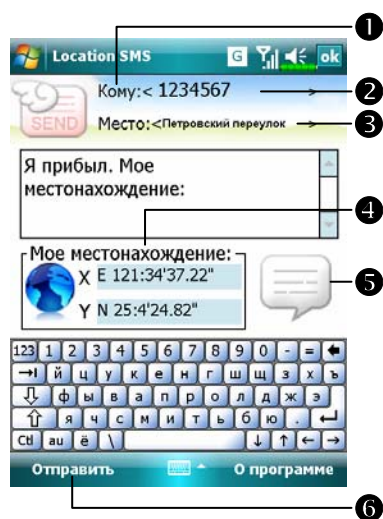

1. Для работы программы нужен устойчивый сигнал GPS.
- 1 Нажмите для перехода на экран Контакты (Contacts).
- 2 Вы можете ввести номер телефона вручную. Для отправки сообщения нескольким абонентам пишите номера через «;».

- 3 В это поле вы можете ввести название ориентира на местности, например, название улицы.
- 4 Автоматически определяемые GPS координаты.
- 5 Нажмите для выбора, добавления, редактирования или удаления часто используемых сообщений.
- 6 Нажмите для отправки сообщения.

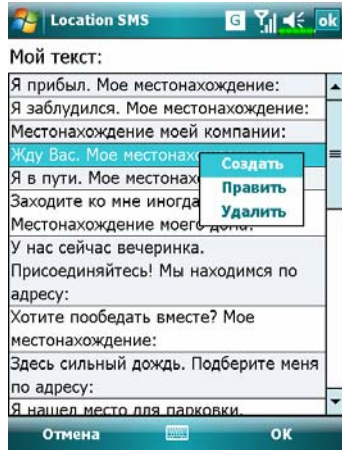

2. Нажмите  на основном экране приложения для перехода на экран, показанный слева.

Выделите нужное сообщение и нажмите **OK** для его выбора.

Нажмите и удерживайте перо на сообщении для вызова выпадающего меню. С его помощью вы можете добавить, удалить или редактировать сообщение.



3. Сообщение, которое придёт получателю, будет похожим на то, что показано на рисунке слева. Реальный вид сообщения зависит от устройства, используемого получателем.

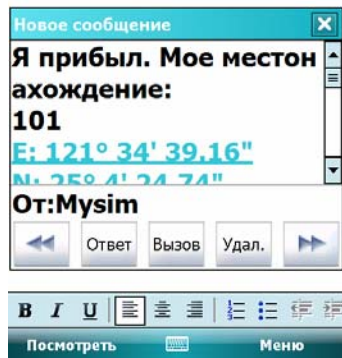

GPS координаты и спутники

Нажмите  Программы (Programs), GPS, GPS координаты и спутники (GPS Viewer).

Вы можете использовать коммуникатор для автоматического определения GPS координат вашего местоположения и для проверки корректной работы GPS навигации.

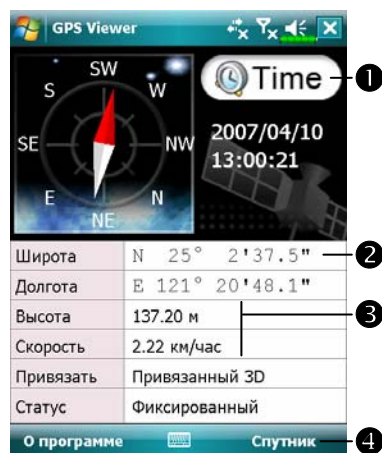

1. Запустите программу в месте с хорошим приемом GPS сигнала.
- 1 ⌚ Время по Гринвичу (GMT): после соединения со спутником и получения данных о времени, оно появится на экране. Нажмите на эту иконку, чтобы назначить время по Гринвичу системным временем.
- 2 GPS координаты.
- 3 Нажмите здесь, чтобы изменить единицы измерения.
- 4 Переключение в режим отображения спутников.

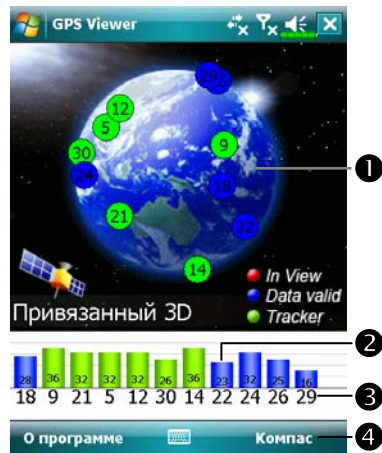

2. Нажмите **Спутник (Satellite)** для переключения в режим отображения спутников.

❶ Красные: обнаруженные спутники.

Синие: спутники, от которых возможен прием сигнала.

Зеленые: спутники, по сигналу которых вычисляются GPS координаты в данный момент.

❷ Интенсивность сигнала: чем больше цифра, тем сильнее сигнал.



❸ Номер спутника (ID): номер спутника в этом поле соответствует номеру спутника на картинке слева.

❹ Переключение в режим отображения GPS координат.

4 Использование телефона /

При помощи программы Телефон (Phone) вы можете:

- Звонить и принимать вызовы.
- Быстро набирать номер или прослушивать голосовые сообщения без набора телефонного номера, используя **Контакты (Contacts)**, **Быстрый набор (Speed Dial)** или **Список вызовов (Call Log)**.
- Использовать **Список вызовов (Call Log)**, просматривать списки вызовов, добавлять новые номера в **Контакты (Contacts)**, просматривать заметки, сделанные во время разговора.
- Принимать звонки и делать заметки во время разговора.
- Отправлять SMS сообщения.
- Настраивать сигналы вызова.

Для вызова программы Телефон (Phone), нажмите кнопку  на нижней части коммуникатора или нажмите  и затем Телефон (Phone).

Внимание!

- Во избежание проблем никогда не пользуйтесь телефоном во время управления автомобилем или другим транспортным средством.
- Убедитесь, что SIM карта правильно установлена в коммуникатор и функция телефона включена перед использованием функций, описанных в этой главе.
- Когда вы в самолете, медицинском центре или на заправке, где запрещено использование беспроводной связи, перейдите в **Диспетчер беспроводной связи (Wireless Manager)** и нажмите кнопку **Выключить все (ALL OFF)** для отключения беспроводных функций коммуникатора. Кнопкой Питание вы выключаете только экран коммуникатора.
- Для нормальной работы телефона нужен хороший заряд батареи.

Установка и удаление SIM карты

1. Нажмите кнопку **Выключить все (ALL OFF)** в приложении **Диспетчер беспроводной связи (Wireless Manager)** для отключения функции телефона, Bluetooth и Wireless LAN функции.
2. Выключите коммуникатор, нажав кнопку Питание.
3. Установка SIM карты

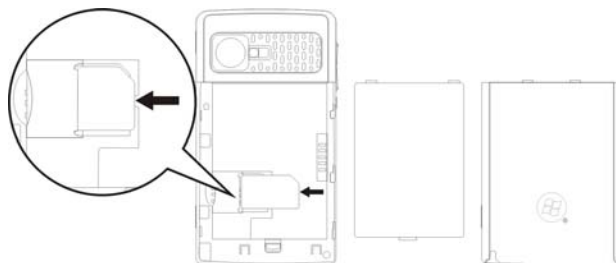

4. Удаление SIM карты

Нажмите на левый край SIM карты кончиком пера (стилуса). Когда SIM карта выйдет из держателя, выньте её пальцами.

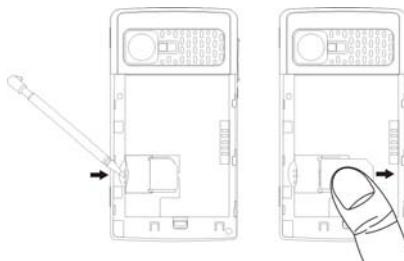

5. Установка батареи

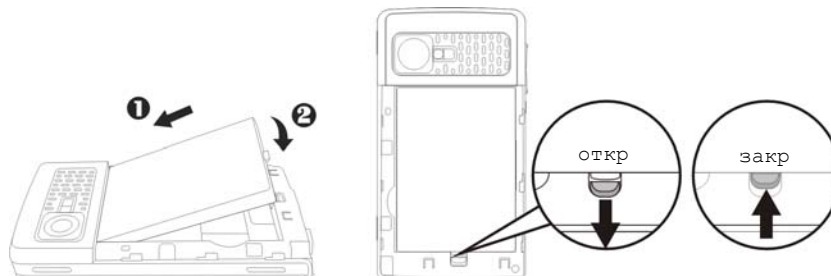

Использование телефона

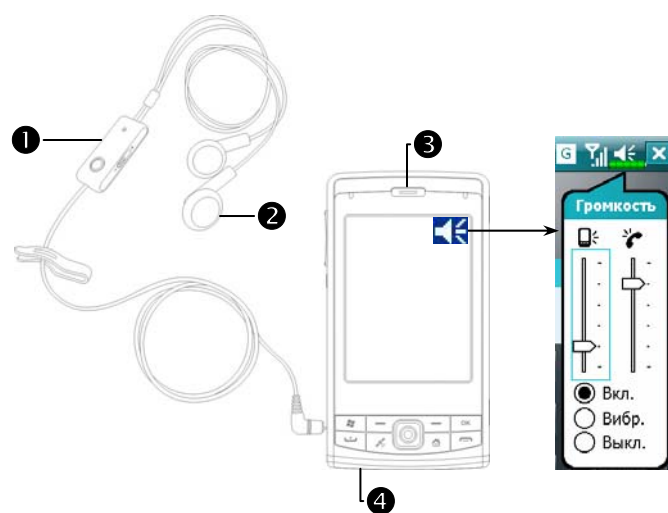









- ❶ Микрофон
- ❷ Наушники телефонной гарнитуры
- ❸ Динамик
- ❹ Микрофон (на нижней части коммуникатора)

Метод	Положение	Ответ и окончание разговора	Настройка громкости
Использование коммуникатора	Расположите коммуникатор так, чтобы микрофон был около рта, а динамик - около уха.	Нажмите кнопку  или  на нижней части коммуникатора.	Используйте кнопку настройки громкости на боковой стороне коммуникатора.
Использование телефонной гарнитуры	Расположите гарнитуру так, чтобы микрофон был около рта, а динамик - около уха.	Используйте кнопку на гарнитуре для ответа или окончания разговора. На всех гарнитурах, кроме Bluetooth, держите кнопку нажатой, если вы хотите бросить трубку, не отвечая на входящий звонок.	Используйте регулятор на гарнитуре.

Настройка громкости



Нажмите , настройте громкость звука на коммуникаторе ползунком под иконкой . Настройте громкость телефона под иконкой .

1. Когда вы не говорите по телефону, вы можете настроить громкость динамика коммуникатора, нажав на кнопку на боковой части коммуникатора. Для настройки громкости звонка нажмите пером на иконку  и затем двигайте ползунок под иконкой .
2. При разговоре нажатие на те же кнопки регулируют громкость в динамике.
3. Виброзвонок: Иконка в верхней части экрана  изменится на .
4. Без звука: Иконка в верхней части экрана  изменится на .

Как настроить нужную громкость:



1. Если вы используете наушники для связи, настройте громкость так как вам необходимо.
2. Если вы не используете наушники, а хотите использовать коммуникатор для громкой связи, рекомендуем установить громкость близкую к максимальной.
3. При обычном использовании рекомендуем устанавливать громкость на любое из четырех нижних делений.

Включение и выключение громкой связи:

1. Включение: После ответа на звонок, нажмите кнопку **Динамик включен**.
2. Выключение: Нажмите кнопку **Динамик выключен**.

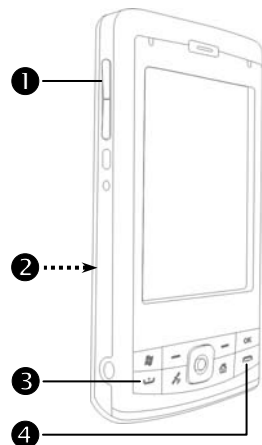
Включение/выключение телефона, звонки



- ❶ Настройка громкости
- ❷ Задняя сторона: SIM карта расположена под батареей.
- ❸  Кнопка «Ответ»
- ❹  Кнопка «Отбой»

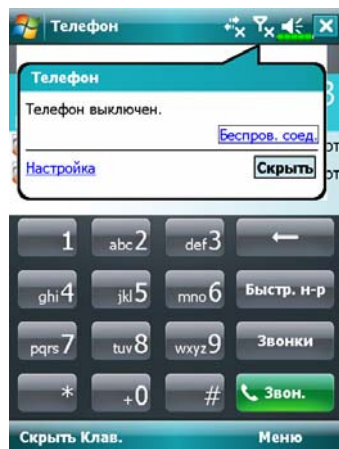





1. Включение телефона

- ❶ На экране Сегодня нажмите на иконку , запустится Диспетчер беспроводной связи (Wireless Manager).
- ❷ Или нажмите на иконку . В появившемся окне нажмите "Беспров. соед."





3 Нажмите на иконку , чтобы включить телефон (GSM).

4 Введите ПИН-код (PIN) и подождите пока телефон включится.

5 Иконка  изменится на . А иконка  изменится на .

2. Звонок: Нажмите , при помощи пера введите номер и нажмите **Звонок (Talk)**.

3. Ответ на звонок: нажмите .

4. Окончание разговора: .

5. Выключение телефона

1 На экране Сегодня нажмите на иконку , запустится **Диспетчер беспроводной связи (Wireless Manager)**.

2 Нажмите на иконку , чтобы выключить телефон (GSM).

Панель инструментов





- ❶ Если вы не помните чей-то телефонный номер целиком, введите несколько цифр этого номера, и система предложит вам список контактов (цифра ❷ на картинке), в чьих номерах есть такие цифры. Для ввода номера, пожалуйста, используйте клавиатуру на экране.
- ❷ Выберите один из контактов, чтобы посмотреть детали.
- ❸ **Меню.** Например, выберите пункт **Настройки**, чтобы изменить настройки телефона такие как мелодия звонка, режим вибровонка, PIN код и другие. Или выберите **Послать текстовое сообщение**, чтобы отправить SMS.
- ❹ Кнопка **Скрыть клавиатуру.** Нажмите на эту кнопку, чтобы расширить область отображения найденных контактов. Нажмите кнопку ещё раз, чтобы снова открыть клавиатуру.



- 5 Кнопка **Динамик включен**: во время разговора включает громкую связь.
- 6 Кнопка **Клавиатура**: после окончания разговора возврат на экран набора номера.

Описание значений иконок в верхней части экрана (в строке навигации):

Иконка	Описание
	SIM карта не обнаружена
	Телефон выключен
	Поиск сети
	Соединение невозможно или ошибка сети
	Телефон включен, уровень сигнала высокий
	Поступил вызов. Для перехода в Телефон из других программ нажмите на эту иконку.
	Переадресация текущего вызова
	Включена переадресация вызовов
	Пропущенный вызов
	Режим роуминга

Звонок из Контактов

Вы можете использовать телефонные номера из приложения Контакты (Contacts) для осуществления звонка.

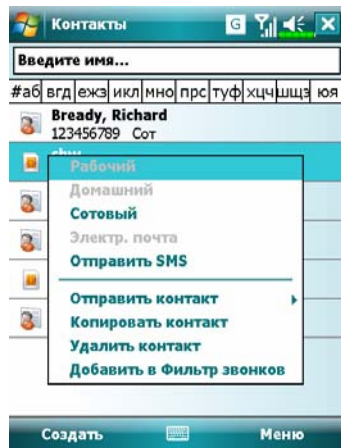

1. Нажмите и удерживайте перо на нужной записи для появления меню.
2. В выпадающем меню нажмите Звонок на мобильный телефон (Call Mobile), Звонок на работу (Call Work).
3. Нажмите на контакт для отображения более детальной информации.

Звонок из списка Быстрого набора

Нажмите кнопку Быстрый набор (Speed Dial) в программе Телефон (Phone) для перехода на следующий экран.

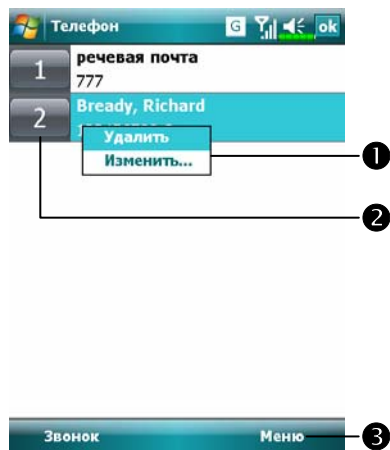

- 1 Нажмите и удерживайте перо на нужном контакте. Команды выпадающего меню- **Удалить** или **Изменить** запись.
- 2 Нажмите для повторного набора. Этот код (например, «2») вы можете использовать для быстрого набора номера из основного экрана программы.
- 3 Нажмите Меню (Menu) и затем Новый (New) для входа в список контактов. Из контактов вы можете добавить запись в список быстрого набора. Максимальное количество записей - 99.

Звонок из Журнала

Нажмите кнопку **Журнал** (Call History) в программе **Телефон** (Phone) для перехода на следующий экран:

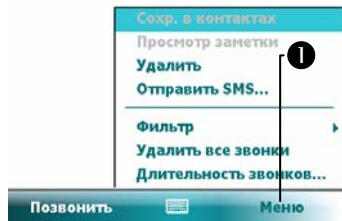

- 1 Нажмите **Меню (Menu)** и затем **Фильтр (Filter)** для вызова списка категорий.
- 2 Нажмите иконку для повторного набора выбранного номера.
- 3 Нажмите и удерживайте перо на номере до появления меню. Далее вы можете нажать **Позвонить (Call)** для повтора этого номера или другую команду меню.
- 4 Нажмите **Меню (Menu)** и затем **Удалить все вызовы (Delete all calls)** для удаления записей о всех звонках. Или **Таймер звонков (Call Timers)** - для просмотра количества звонков, их длительности и управления записями, как показано на рисунке.

Настройки телефона

Нажмите **Меню (Menu)**, затем **Параметры (Options)** выберите закладку **Телефон (Phone)**, **Службы (Services)**, **Сеть (Network)**, **Оценка ПО (Appreciation software)** или **Прочие (Others)** для изменения соответствующих настроек.

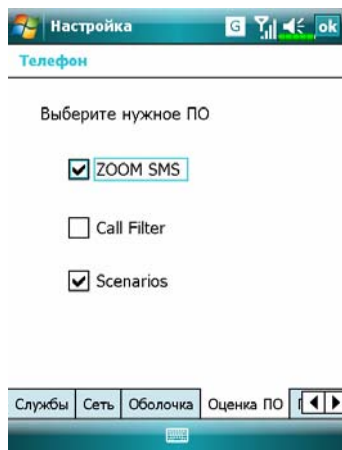

Закладка **Оценка ПО**

- 1 Рекомендуем выделить пункт «Zoom SMS». При приеме SMS в правом верхнем углу экрана Сегодня будет появляться большая иконка, нажав на которую вы сможете сразу открыть SMS.
- 2 Если вы выделите пункты **Фильтр вызовов** и **Сценарии**, соответствующие иконки будут отображаться в нижнем правом углу экрана Сегодня.

Закладка **Прочие**

- 1 **Настройка GPRS.**
- 2 **Информационный канал:** Если ваш сотовый оператор предоставляет данную услугу, вы можете включить ее.
- 3 **Частота:** частотный диапазон для разных регионов.

Нажмите **Меню (Menu)**, **Параметры (Options)**, закладка **Телефон (Phone)**.

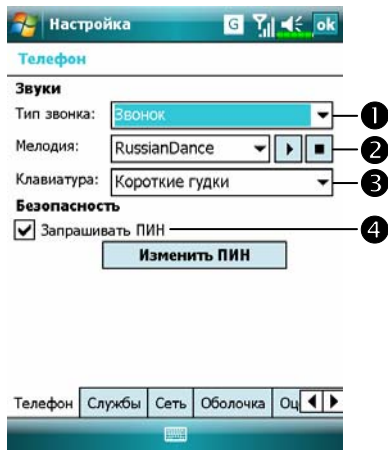

- 1 Тип звонка.
- 2 Для использования собственных мелодий с помощью программы для синхронизации на настольном компьютере скопируйте звуковые файлы *.wav на коммуникатор в папку /Windows/ Rings. Эти мелодии вы можете выбирать в данном списке.
- 3 Настройка звука нажатия кнопок.

4 Вы можете использовать ПИН (PIN) для защиты от несанкционированного использования вашего телефона. Значение ПИН (PIN) вам сообщает сотовый оператор.

Добавить мелодию звонка

Нажмите **Программы (Programs)**, **Телефон (Phone)** и затем **Добавить звук (Add Ringtone)**.

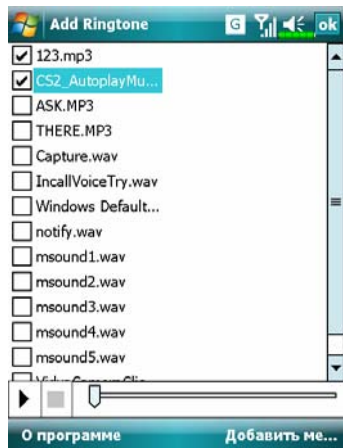

1. В списке отображаются все звуковые файлы, записанные в память коммуникатора или на карту памяти. Выделите файл, который хотите добавить.
2. Нажмите кнопку **Добавить звонок (Add Ringtone)**. После этого на закладке **Телефон (Phone)** вы сможете выбрать этот звуковой файл из списка.

Использование телефона 4-15

Программы для работы с телефоном

🔔 Внимание!

Перед использованием функций, описанных в этом разделе, убедитесь, что SIM карта установлена и телефон включен.

SIM менеджер

Если на вашем коммуникаторе нет этой программы, значит, он не поддерживает эту функцию, вы можете пропустить этот раздел.

Нажмите , **Программы (Programs)**, **Телефон (Phone)** и затем **SIM менеджер (SIM Manager)**.

Основной режим

Эта программа позволяет управлять контактами на SIM карте.

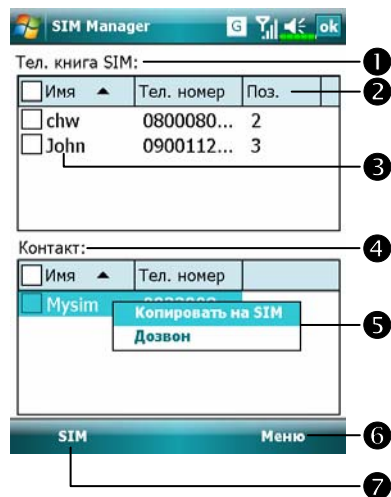

- 1 **Телефонная книга SIM**
- 2 **Имя** или **Поз.:** Нажмите на заголовок колонки и затем на кнопки ▲▼ для изменения порядка сортировки.
- 3 Нажмите и удерживайте перо на записи для копирования её в приложение **Контакты (Contacts)**.
- 4 **Контакт:** сотовый номер контакты будет отображаться в этой колонке. Если нет сотового номера, будет отображаться рабочий номер.
- 5 Нажмите и держите перо для копирования контакта на SIM карту.

Следующие функции доступны как для основного режима, так и для полноэкранного:

⑥ Кнопка Меню:

- **Управление SMS:** переход на экран управления SMS.
- **Новая запись SIM:** добавляет новую запись на SIM карту.
- **Обновить:** обновить информацию на экране.

⑦ Кнопка режима: переключение между тремя режимами Стандарт (Standard), SIM, Контакт (Contact).

Полноэкранный режим

В этом режиме список записей на SIM карте или в контактах отображается на весь экран.

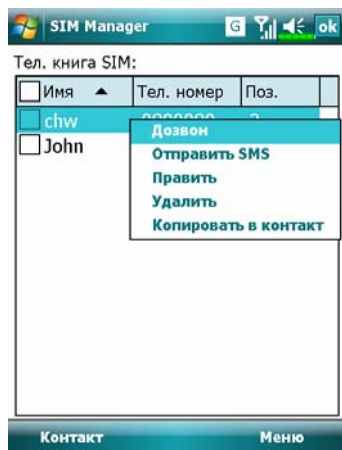

1. Нажмите и удерживайте перо на записи, из выпадающего меню нажмите **Дозвон (Dial)** для набора выбранного номера.
2. Для отправки сообщения выберите **Отправить SMS (Send SMS)**.
3. Для копирования записи в **Контакты (Contacts)** нажмите **Копировать в контакт (Copy to Contact)**.

Копирование телефонной книги

Эта функция работает как в стандартном режиме, так и в полноэкранном. Позволяет копировать данные между SIM картой и приложением Контакты (Contacts).

■ выбрать все

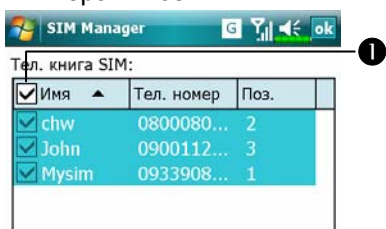

■ выбрать один

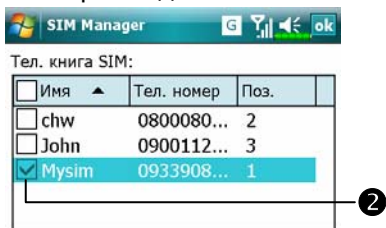

■ выбрать несколько

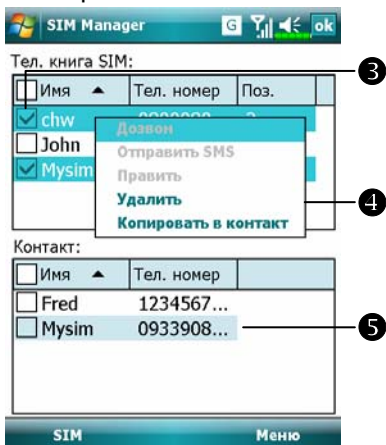

- 1 Нажмите на в заголовке, чтобы выбрать все записи.
- 2 Нажмите на в начале записи, чтобы выбрать только эту запись.
- 3 Вы можете выбрать несколько записей.
- 4 В области Телефонная книга SIM нажмите и удерживайте перо до появления меню. Для копирования в Контакты (Contacts) выберите соответствующую команду.
- 5 В области Контакты нажмите и удерживайте перо до появления меню. Для копирования на SIM карту выберите соответствующую команду.

Управление SMS

Нажмите **Меню (Menu)**, **Управление SMS (SMS Management)** для перехода на экран данной программы и отображения SMS, записанных на SIM карте.

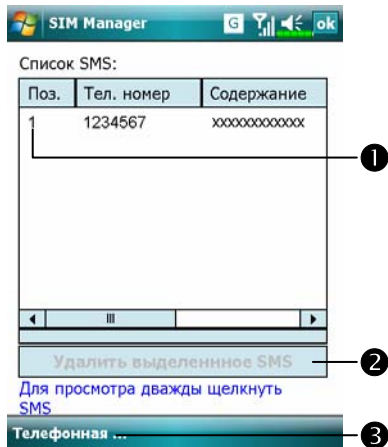

- 1 Дважды нажмите на номер в колонке Поз. для просмотра содержимого выбранного SMS.
- 2 Нажмите на SMS, которое вы хотите удалить. После его выделения, нажмите кнопку Удалить выделенное SMS.
- 3 Возврат на экран SIM менеджер (SIM manager).

Инструментарий SIM

Нажмите **Программы (Programs)**, **Инструментарий SIM (SimTkUI)**.

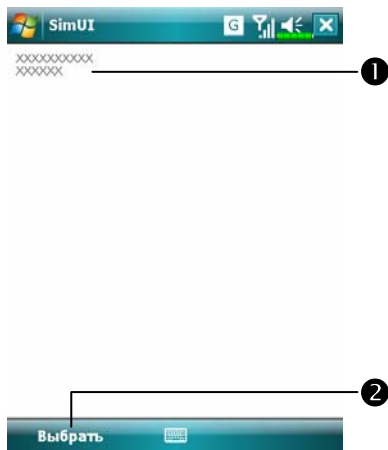

- 1 Реальное изображение на этом экране зависит от услуг, предоставляемых вашим сотовым оператором.
- 2 Нажмите на одну из записей.
- 2 Кнопка **Выбрать (Select)**: Нажмите и следуйте инструкциям на экране или голосовым командам.

Отправка SMS

Нажмите , **Программы (Programs)**, **Телефон (Phone)** и затем **Отправка SMS (SMS Sender)**.

Нажмите , **Сообщения (Messaging)** и затем **Создать (New)**.

Нажмите , чтобы появился экран программы **Телефон (Phone)**.
Нажмите **Меню (Menu)** и затем **Послать текстовое сообщение (Send Text Message)**.

SMS сообщение набирается в приложении **Сообщения (Messaging)**.



- 1 Фраза «SMS-сообщения» в верхней строчке обозначает, что вы редактируете SMS.
- 2 Введите номер абонента.
- 3 Введите текст сообщения.
- 4 Нажмите для выбора заранее набранной фразы из списка **Мой текст (My Text)**.
- 5 Нажмите для отправки сообщения.

Быстрый набор номера

Нажмите , **Программы (Programs)**, **Телефон (Phone)**, затем **Быстрый набор (Speed Dial)**.

Режимы быстрого набора

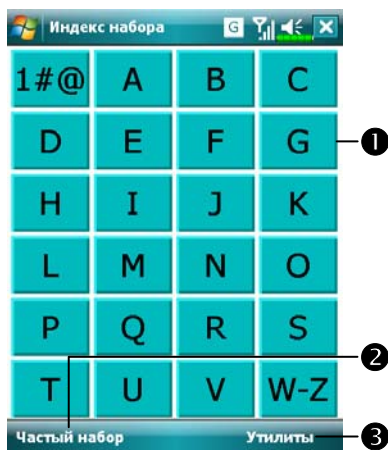

- 1 Показать группу контактов, начинающихся на выбранную букву.
- 2 Кнопка переключения между режимами (Частотный поиск и Алфавитный поиск).
- 3 Кнопка Утилиты (Tools) для настройки параметров. Например, нажмите Утилиты (Tools), затем Цвета и шрифт (Color and Text) для перехода на экран настроек. Вы можете настроить шрифт, цвет текста, цвет кнопки.

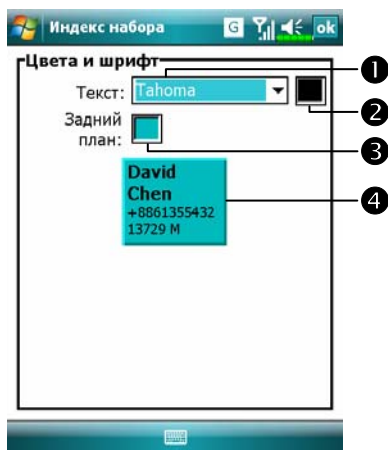

- 4 Нажмите **Утилиты (Tools)** и затем **Цвета и шрифт** для перехода на экран, показанный слева. Вы можете настроить следующие параметры:
 - 1 Шрифт
 - 2 Цвет текста
 - 3 Цвет фона
 - 4 Это область предварительного просмотра

Частотный поиск

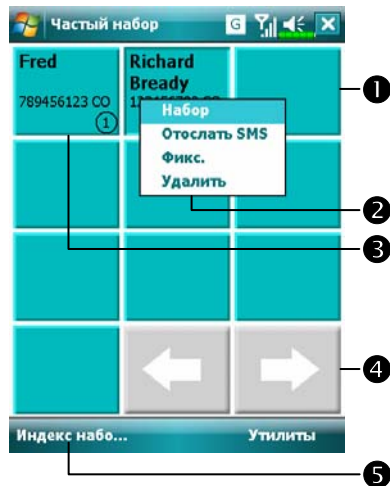

Экран частотного поиска (то есть поиска контактов в зависимости от частоты использования)

- Для быстрого набора номера нажмите нужную ячейку.
- Для вызова меню нажмите и удерживайте перо на ячейке.
- Номера сортируются по частоте использования. В левом верхнем углу расположены наиболее часто используемые номера, в правом нижнем - наименее.
- ← →: кнопки для перехода на следующую или предыдущую страницу.
- Нажмите для перехода на экран Частотного поиска.

Алфавитный поиск



1 Экран алфавитного поиска

2 1 Нажмите кнопку в левом нижнем углу экрана для перехода на экран, показанный слева.

2 Нажмите на любую букву. На экране отображаются записи из приложения Контакты (Contacts), начинающиеся на выбранную букву. Если в приложении нет записей на эту букву, экран будет пустым.

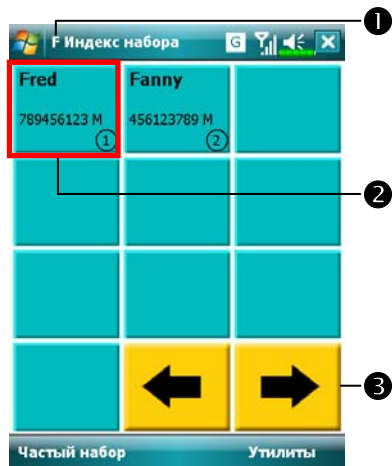

1 На этой странице выбраны контакты, начинающиеся на букву «F». Записная книжка отсортирована по первой букве имени (First Name).

2 Для быстрого набора номера нажмите нужную ячейку.

3 ◀ ▶: кнопки для перехода между страницами.

ФИЛЬТР ВЫЗОВОВ *







📁 Загрузка программ

Для экономии памяти коммуникатора, программы, отмеченные звездочкой “*”, можно скачать с сайта: <http://www.glofiish.com>.
Читайте дальнейшие инструкции для получения информации об использовании этих программ.

📁 Нажмите , **Программы (Programs)**, **Телефон (Phone)** и затем **Фильтр вызовов (Call Filter)**.



- 1 Нажмите на кнопку **Настройки (Options)** и выберите пункт **Создать (New)** для добавления новой записи в список заблокированных вызовов (Block List).
- 2 Нажмите пером на запись в списке и удерживайте его. Из всплывающего меню выберите необходимую команду.
- 3 Нажмите на кнопку **Настройки (Options)** и выберите пункт **Создать (New)** для добавления новой записи в список разрешенных вызовов (Allow List).
Нажмите пером на запись в списке и его удерживайте для вызова всплывающего меню.

- ④ Кнопка вызова меню.
-  **Создать (New):** добавить новую запись в список.
-  **История вызовов (Block Record):** список заблокированных вызовов.
-  **Настройки блокировки (Block Settings):** настройки входящих вызовов.
-  **Конфигурация (Other Config):** настройки записи вызовов.
-  **Синхронизировать:** Нажмите кнопку **Настройки (Options)** и выберите пункт **Конфигурация (Other Config.)**, чтобы начать синхронизацию. Система синхронизирует имена в соответствии с записями в приложении **Контакты (Contacts)**, не обновляя номера телефонов.
-  **Поиск:** помогает найти нужную запись, если список очень длинный.
-  **О программе:** информация о программе **Фильтр вызовов (Call Filter)**.
- ⑤ Кнопка переключения между режимами отображения текстовых сообщений (**SMS**) и номеров телефонов (**Tel**).







- ☛ Нажмите кнопку **Настройки (Options)** и выберите пункт **Создать (New)**, чтобы перейти на экран, показанный слева.
- ① Введите имя и номер телефона.
- ② Добавить запись в список телефонов или SMS.
- ③ Кнопка Подтвердить.
- ④ Кнопка Отменить.

☑ Нажмите и удерживайте перо на записи в приложении Контакты (Contacts). Выберите Добавить в фильтр вызовов (Add to Call Filter) из меню для добавления новой записи в Заблокированные.



- ☛ Нажмите кнопку **Настройки (Options)** и выберите пункт **Конфигурация (Other Config.)**.
- ① Закладка **История (Block Record Settings)**: выберите время хранения.
- ② Закладка **Синхронизировать (Synchronize)**: запуск синхронизации.
- ③ Закладка **Статус**: Включает или выключает отображение иконки статуса в правом нижнем углу экрана Сегодня. Если включено, вы видите одну из иконок или .

Иконки    или  отображаются в правой нижней части экрана Сегодня.

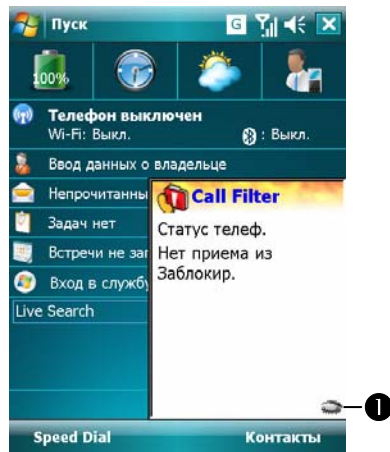

Экран параметров Фильтра вызовов.

Спрятать окно Фильтр вызовов.

5 Настройки коммуникатора /

Вы можете настроить коммуникатор согласно своим предпочтениям, а также установить дополнительные программы.

Настраиваемые параметры

Для доступа к параметрам настройки нажмите , **Настройка (Settings)**, затем закладку **Личные (Personal)** или **Система (System)** в нижней части экрана.

- ⚙️ **Часы (Clock & Alarms)** - настройка времени и напоминаний.
- ⚙️ **Меню (Menus)** - настройка списка, настройка действия кнопки Создать (New).
- ⚙️ **Сведения о владельце (Owner Information)** - ввод вашей контактной информации.
- ⚙️ **Пароль (Password)** - ограничение доступа к данным на вашем коммуникаторе.
- ⚙️ **Электропитание (Power)** - настройки параметров использования батарей.
- ⚙️ **Сегодня (Today)** - выбор данных для показа на экране Сегодня.

Напоминания

Ваш коммуникатор может напоминать вам о различных событиях несколькими способами. Например, вы записали событие в **Календаре (Calendar)** или в **Задачах (Tasks)** или настроили будильник. Вы можете настроить следующие напоминания:

- Сообщение на экране.
- Проигрывание выбранного звукового файла.
- Мигание индикатора.
- Срабатывание вибровонка.

Для выбора типа напоминания нажмите  **Настройка (Settings)**, затем на закладке **Личные (Personal)** выберите **Звуки и уведомления (Sounds & Notifications)**. Настройки, которые вы сделаете, будут действовать во всех приложениях на вашем коммуникаторе.

Параметры использования батарей

Нажмите  **Настройка (Settings)**, закладка **Система (System)** и **Электропитание (Power)**.

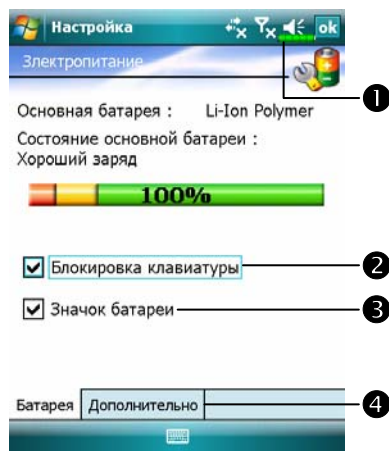

- 1 Иконка батареи
- 2 Настройка блокировки кнопок, когда коммуникатор находится в ждущем режиме. Это необходимо для предохранения расхода энергии при случайных включениях.
- 3 Включение отображения иконки батареи в правом верхнем углу экрана.
- 4 Закладка Дополнительно – настройка времени автоматического отключения коммуникатора в случае неиспользования.

Подсветка

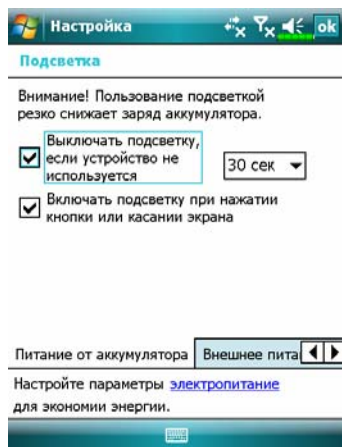

Нажмите , **Настройка (Settings)**, закладка **Система (System)** и затем **Подсветка (Backlight)** для настройки подсветки.

1. Закладки **Питание от аккумулятора** и **Внешнее питание** – для настройки работы подсветки в соответствующих режимах работы коммуникатора.
2. Закладка **Уровень подсветки** - настройка яркости подсветки.

Микрофон

Режим	Микрофон	Причина
* Голосовое управление	Уменьшите уровень громкости, подберите уровень громкости для наилучшего распознавания.	Если установлена высокая громкость, будет записываться много внешних звуковых помех.
Запись голоса	Увеличьте уровень громкости.	Чем больше расстояние до источника звука, тем больше внешних шумов будет записываться.

▣* Используется для версии со встроенным «Голосовым управлением»





Нажмите , **Настройка (Settings)**, закладка **Система (System)** и затем **Микрофон (Microphone)**.







1. Используйте ползунок для настройки чувствительности микрофона.
2. Кнопка **По умолчанию** восстанавливает значение по умолчанию.

▣ Описанные в этом документе функции, параметры и иллюстрации являются только справочной информацией. Реально купленное устройство может слегка отличаться.

Настройка громкости

Нажмите кнопку регулятора громкости на боковой стороне коммуникатора. Или нажмите пером на иконку  в верхней части экрана. Громкость звука в программах настраивается ползунком под иконкой . Громкость звонка телефона – ползунком под иконкой .





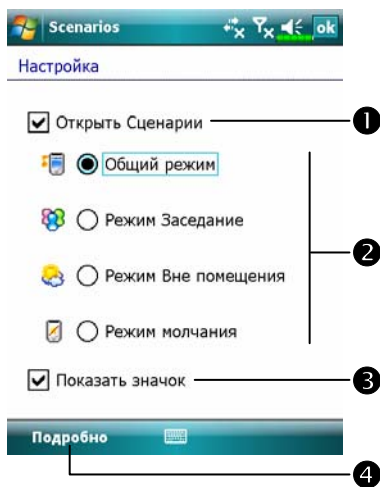

1. Настройка громкости: когда выбрано значение **Вкл.**, при помощи пера перемещайте ползунок для настройки громкости. Аналогичную функцию выполняют кнопки  и  на боковой стороне коммуникатора.
2. В режиме **Вибрация** все звуковые сообщения всех программ будут заменены на виброзвонки, включая входящие вызовы. Иконка  изменится на .
3. В режиме **Выкл.** все звуковые сообщения всех программ будут отключены, включая входящие вызовы. Иконка  изменится на .

Сценарии

Нажмите  Программы (Programs), Телефон (Phone) и затем Сценарии (Scenarios).



Нажмите на иконку любого сценария     на экране Сегодня для перехода к настройкам.

1 Выделите **Открыть сценарии (Open Scenarios)** для включения режима сценариев.

2 Выбор нужного режима.

3 Для отображения иконки сценария на экране Сегодня выделите элемент **Показать значок (Show Icon)**.

4 Кнопка **Подробнее (Detail)** – настройка параметров устройства для данного режима, таких как громкость, подсветка и т.п.

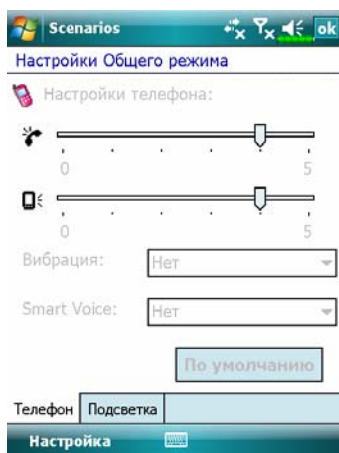

Диспетчер задач

На экране Сегодня нажмите на иконку  Диспетчера задач (Task Manager).

В этой программе вы можете закрыть приложения, которые не используете в данный момент, чтобы освободить память коммуникатора.

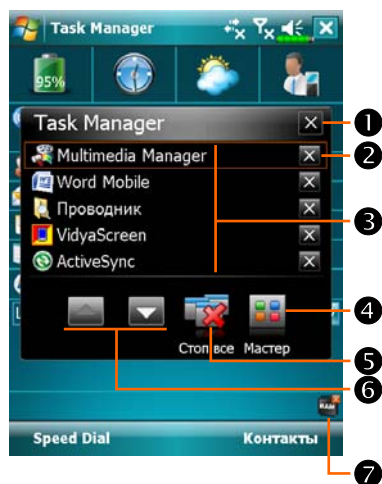

- ☐ Режим отображения списка запущенных приложений.
- ① Выход из программы Диспетчер задач (Task Manager).
- ② Закрыть выбранное приложение.
- ③ Нажмите, чтобы выбрать приложение.
- ④ Переключение в режим отображения иконок запущенных приложений.
- ⑤ Закрыть все приложения.
- ⑥ Переход на предыдущую или следующую страницу со списком запущенных приложений.
- ⑦ Иконка программы Диспетчер задач (Task Manager) на экране Сегодня.

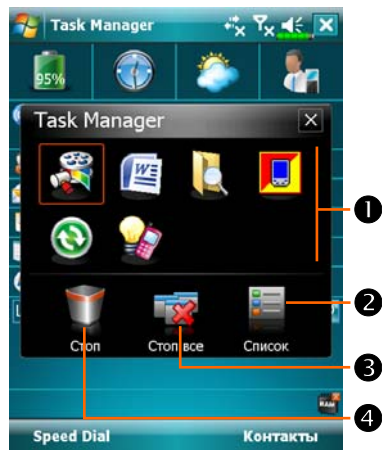



- ⌚ Режим отображения иконок запущенных приложений.
- ➊ Нажмите, чтобы выбрать приложение.
- ➋ Переключение в режим отображения списка запущенных приложений.
- ➌ Закрывать все приложения.
- ➍ Нажмите и удерживайте перо на иконке приложения в поле ➊ и затем перетащите её в мусорную корзину, чтобы закрыть выбранное приложение.

Поиск и организация данных

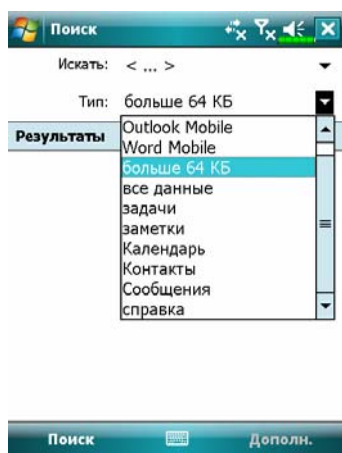
Функция поиска на коммуникаторе позволит вам быстро найти нужные данные.



1. Нажмите , **Программы (Programs)**, затем **Поиск (Search)**. Введите текст, который хотите найти и укажите тип данных. Для поиска нажмите кнопку **Поиск** внизу экрана.
2. Для поиска данных, занимающих много памяти, выберите **Больше 64 КВ.**

Используйте **Проводник (File Explorer)** для поиска файлов и размещения их по папкам. Нажмите , **Программы (Programs)** и затем **Проводник (File Explorer)**.

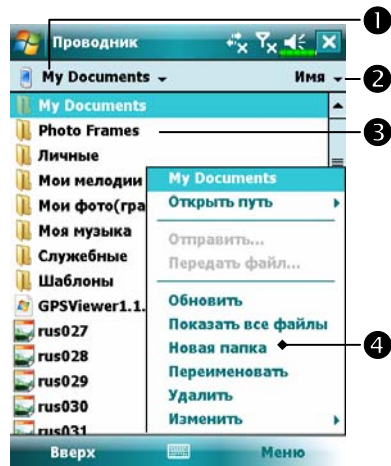

- ❶ Переход в другую папку.
- ❷ Способ сортировки.
- ❸ Открыть указанную папку.
- ❹ Нажмите **Меню** и затем **Новая папка** для создания новой папки.

▣ Для переноса файлов в Проводнике нажмите и удерживайте перо на нужном файле и затем воспользуйтесь командами из выпадающего меню Вырезать или Копировать, далее Вставить для переноса файла.

Строка навигации и Строка команд

Строка навигации расположена в верхней части экрана. На ней показаны активные программы и текущее время, вы можете переключаться между программами и закрывать их.

Строка команд используется для выполнения операций в программах. Строка команд включает команды меню, кнопки и кнопку панели ввода. Для создания нового элемента в текущей программе нажмите **Создать (New)**. Для показа функции кнопки нажмите и удерживайте на ней перо. Если вы переместите перо в сторону от кнопки, команда не будет выполнена.

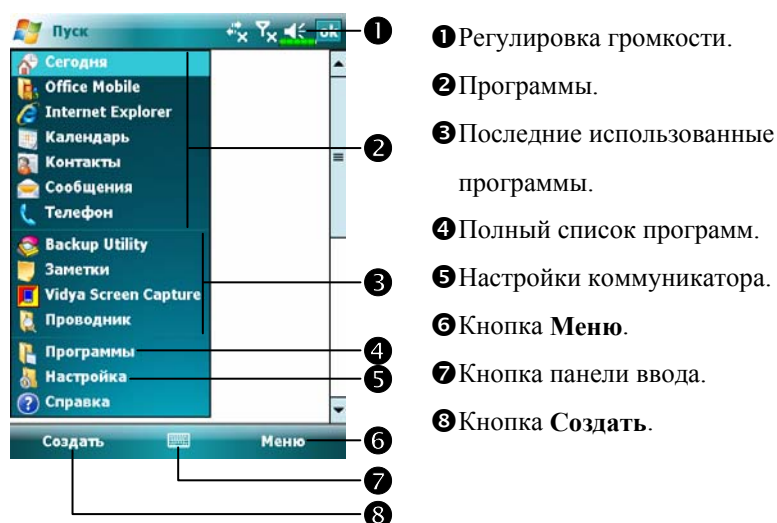

Выпадающие меню

При помощи выпадающих меню вы можете быстро осуществлять различные действия с файлами и данными. В разных программах команды в выпадающих меню различны. Для вызова выпадающего меню нажмите и удерживайте перо на файле или записи данных. После появления меню поднимите перо над экраном и нажмите им на команду из меню, которую вы хотите выполнить. Или нажмите в свободную область экрана для отмены.

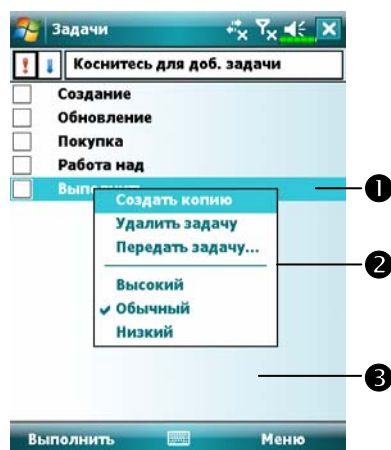



- 1 Нажмите и удерживайте перо до появления меню.
- 2 Поднимите перо над экраном и нажмите им на команду из меню, которую вы хотите выполнить.
- 3 Нажмите в свободную область экрана для отмены.

Переназначение кнопок

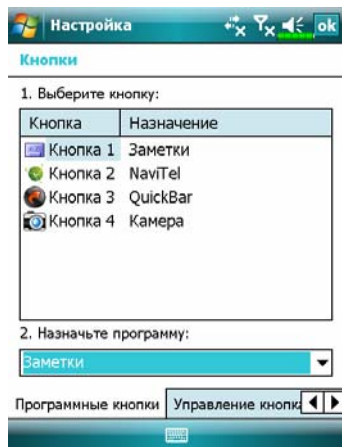
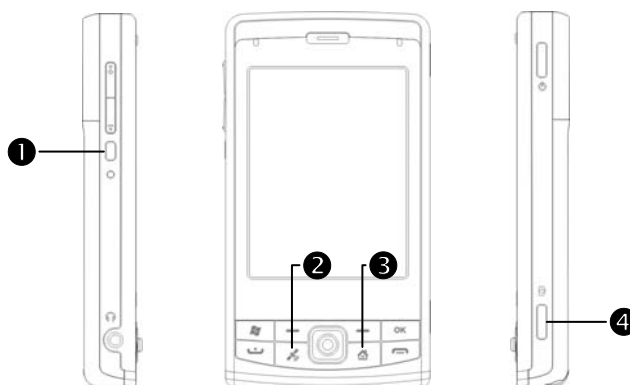
Нажмите  **Настройка (Settings)**, закладка **Личные (Personal)** и затем **Кнопки (Buttons)**.



Этим кнопкам могут быть назначены функции вызова произвольных программ.

Функции кнопок  и  не могут быть изменены.

6 Синхронизация

Windows Vista

Настольный компьютер с операционной системой Windows Vista™ можно использовать для установки соединения и синхронизации с вашим коммуникатором. Вы можете использовать программу Windows Mobile® Device Center для управления вашим коммуникатором и для получения доступа к другим ресурсам через настольный компьютер. При этом если устройство соединено с настольным компьютером, и вы сделали какие-то изменения на коммуникаторе, то эти изменения будут автоматически перенесены на настольный компьютер при следующей синхронизации и наоборот. Таким образом, вам будут доступны самые свежие данные независимо от того, за каким компьютером (за настольным компьютером или коммуникатором) вы работаете.

♥ Важная информация

Перед установкой программы Windows Mobile® Device Center убедитесь, что USB кабель вашего коммуникатора не подсоединен к настольному компьютеру. Подсоединяйте USB кабель к настольному компьютеру только после того, как программа Windows Mobile® Device Center установлена.

1. Установка программы: используйте диск Getting Started CD для установки программы Windows Mobile® Device Center на ваш настольный компьютер.
2. Подключение оборудования: используйте USB кабель для соединения коммуникатора с настольным компьютером.

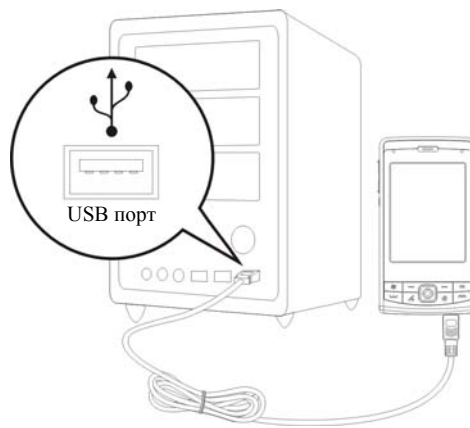

3. Использование программы Windows Mobile® Device Center

- ❶ Когда установка программы будет завершена, мастер настройки поможет вам сделать настройки синхронизации.
- ❷ Когда вы соедините коммуникатор с настольным компьютером с помощью USB кабеля, на настольном компьютере появится окно Set Up a Partnership. Сделайте необходимые настройки. Зелёная иконка  на панели задач вашего настольного компьютера будет говорить о том, что соединение установлено.

Windows XP/2000/98

Настольный компьютер с операционной системой Windows XP/2000/98 можно использовать для установки соединения и синхронизации с вашим коммуникатором. При помощи Microsoft® ActiveSync® вы можете синхронизировать данные между коммуникатором и настольным компьютером. При синхронизации программа сравнивает данные на коммуникаторе и настольном компьютере и переносит недостающую информацию. Например, можно делать следующее:

- ✿ Сохранять данные Pocket Outlook при синхронизации коммуникатора в программе Microsoft Outlook на настольном компьютере.
- ✿ Синхронизировать Microsoft Word и Microsoft Excel файлы между коммуникатором и настольным компьютером. Ваши файлы автоматически конвертируются в нужный формат.
- ▣ По умолчанию ActiveSync не синхронизирует автоматически все данные. Настройте ActiveSync для синхронизации нужных данных.

С помощью ActiveSync вы также можете:

- ✿ Делать резервные копии данных и восстанавливать данные на коммуникаторе.
- ✿ Копировать данные между коммуникатором и настольным компьютером.
- ✿ Настраивать режим синхронизации. Например, вы можете проводить синхронизацию автоматически при каждом подключении к настольному компьютеру, либо только при запуске программы синхронизации.
- ✿ Настраивать нужные типы данных для синхронизации и контролировать объем данных синхронизации. Например, вы можете указать, сколько недель синхронизировать из Календаря.

Установка и использование ActiveSync

♥ Важная информация

Перед установкой ActiveSync убедитесь, что коммуникатор не подключен к настольному компьютеру. Подключайте USB кабель только после установки ActiveSync.

- 1. Установка ActiveSync:** На настольный компьютер программа Microsoft ActiveSync version 4.5 или более новая устанавливается с диска Getting Started CD. На коммуникаторе ActiveSync уже установлен.
- 2. Подключение оборудования:** Подключите коммуникатор кабелем к USB порту вашего настольного компьютера.

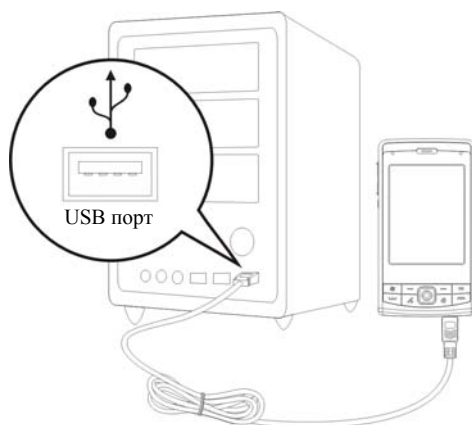

3. Использование ActiveSync

- ❶ После установки Мастер настройки ActiveSync поможет вам настроить параметры программы.
- ❷ Зеленая иконка  на панели задач вашего настольного компьютера показывает, что соединение установлено.
- ❸ Кликните кнопку Explore на панели Microsoft ActiveSync для доступа к файлам на коммуникаторе. Используйте только настольный компьютер для управления файлами на обоих компьютерах.

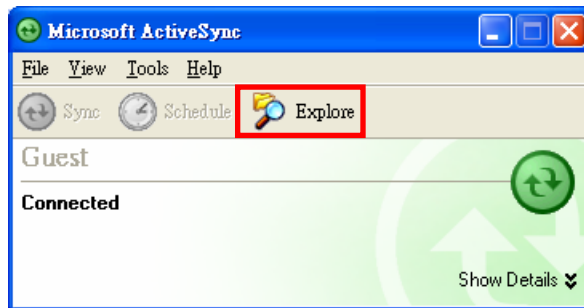

Синхронизация: часто задаваемые вопросы

Нажмите , **Настройка (Settings)**, закладка **Подключения (Connections)** и **От USB к ПК (USB to PC)**.



Проблемы подключения вашего устройства к ActiveSync можно устранить, изменив тип USB-соединения.

Включить режим расширенных сетевых возможностей

1. По умолчанию элемент выделен.
2. Если вы сделали все, что описано выше, но соединение между коммуникатором и настольным компьютером не может быть установлено, попробуйте снять отметку элемента на рисунке слева.



Синхронизация по USB

Перед началом синхронизации установите на настольный компьютер соответствующую программу с диска Getting Started CD. Для подробной информации по установке программы синхронизации читайте руководство на диске Getting Started CD или он-лайн помощь на настольном компьютере. На коммуникаторе программа синхронизации уже установлена.

Настройки ActiveSync:

1. После завершения установки Мастер настройки поможет вам установить нужные параметры синхронизации.
2. При помощи USB кабеля соедините коммуникатор и настольный компьютер, на настольном компьютере появится экран соединения.

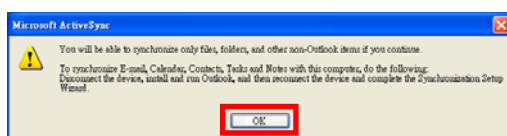

1 Нажмите ОК.

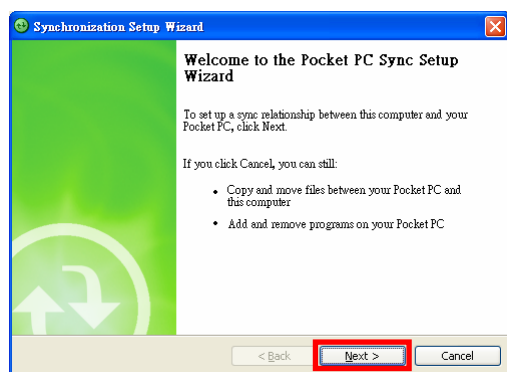

2 Нажмите Next.

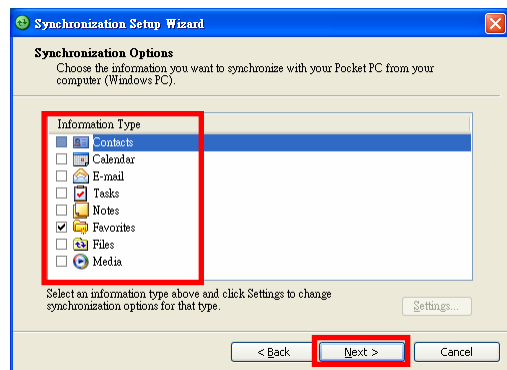

3 Выделите элементы, которые будете синхронизировать.

4 Нажмите Next.

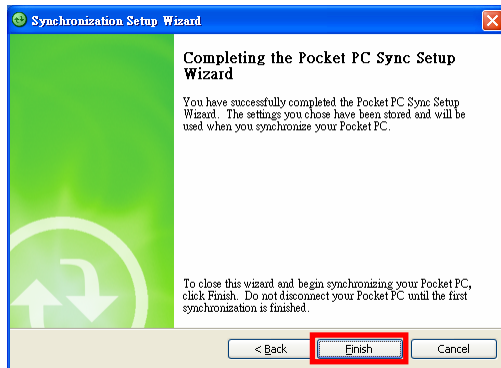

5 Нажмите **Finish**.

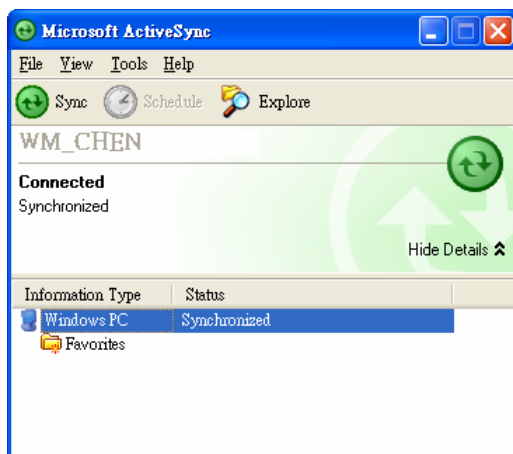

6 Процесс синхронизации начнется автоматически после завершения работы Мастера настройки.

7 Зеленая иконка  обозначает, что соединение установлено.

После завершения первой синхронизации посмотрите в **Календарь (Calendar), Контакты (Contacts) и Задачи (Tasks)** на коммуникаторе. Вы заметите, что информация из Microsoft Outlook на настольном компьютере скопирована на коммуникатор. Отключите коммуникатор от настольного компьютера и начинайте работать!

Программа синхронизации на коммуникаторе

После того, как вы синхронизировали коммуникатор с настольным компьютером первый раз и настроили **ActiveSync**, вы можете запускать процесс синхронизации с коммуникатора. Для переключения в **ActiveSync** нажмите , затем **ActiveSync**.

Для получения более подробной информации запустите **ActiveSync** и изучите раздел помощи **ActiveSync**.

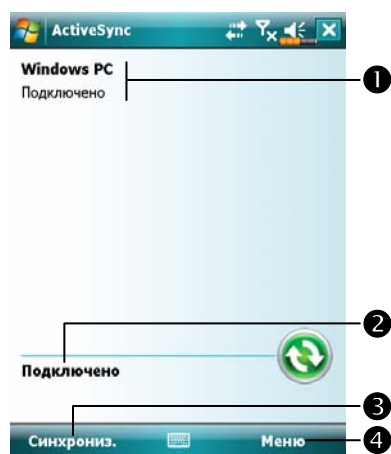

На коммуникаторе нажмите , **Программы (Programs)** и затем **ActiveSync**.

- 1 Статус синхронизации.
- 2 Статус соединения
- 3 Нажмите для синхронизации.
- 4 Нажмите для синхронизации по Bluetooth или для настройки.

Синхронизация по Bluetooth

Вы можете соединить коммуникатор и настольный компьютер и синхронизировать данные без использования USB кабеля при помощи Bluetooth. Это особенно удобно при использовании нескольких коммуникаторов. Для более подробной информации читайте раздел «Использование Bluetooth».

Соединение с Интернетом

В этом разделе описано, как настроить и использовать соединение по протоколу передачи данных GPRS. Вы сможете использовать ваш коммуникатор для просмотра веб-страниц, приема и отправки электронной почты, а также для отправки и приема SMS сообщений.

Перед началом настройки вам необходимо уточнить у вашего сотового провайдера, поддерживает ли он функцию GPRS, а также подключена ли эта функция на вашей SIM карте.

Мастер настройки подключений

Обычно вам только нужно установить SIM карту в коммуникатор для использования функций связи. Система автоматически сделает настройки соединения. Для проверки нажмите , **Настройка (Settings)**, закладка **Подключения (Connections)**, **Подключения (Connections)** и затем «Управление существующими подключениями». В списке вы увидите вновь добавленное имя соединения.

Если система не добавила новое подключение, вы можете это сделать при помощи **Мастера подключения (Connection Wizard)**.

Нажмите  **Настройка (Settings)**, закладка **Подключения (Connections)** и **Мастер подключения (Connection Wizard)**.



1. Выберите регион из списка.
2. Выберите сеть из списка.
3. Выберите сеть и затем нажмите кнопку **Добавить** или **Правка**. Или нажмите **Новая** для создания новой записи.
4. Кнопка **Поиск**: поиск доступных сотовых сервисов. Если они будут обнаружены, при помощи кнопки **Добавить** включите выделенные. Если ни один сервис не будет обнаружен, перейдите на экран «Новая сеть» и сделайте настройки вручную.
5. Кнопка **Восстановление**: восстанавливает исходные настройки.
6. Нажмите  **Настройка (Settings)**, закладка **Подключения (Connections)**, **Подключения (Connections)**, затем «Управление существующими подключениями». В списке вы увидите название нового подключения.

Настройки GPRS соединения

Нажмите , **Настройка (Settings)**, закладка **Подключения (Connections)**, программа **Подключения (Connections)** и затем закладка **Задачи (Tasks)**.

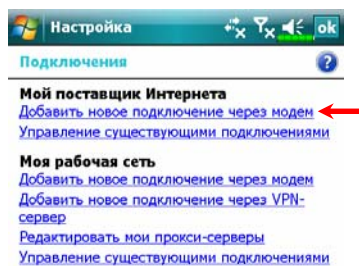

1. На экране, показанном слева, нажмите «Добавить новое подключение через модем»

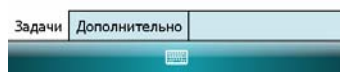

2. Вы перешли на экран «Новое подключение».

- ❶ Введите название подключения.
- ❷ Выберите «Сотовая линия (GPRS)».
- ❸ Нажмите **Далее**.





3. Введите название точки доступа (Access Point Name), предоставленное вашим сотовым оператором, и нажмите **Далее**.





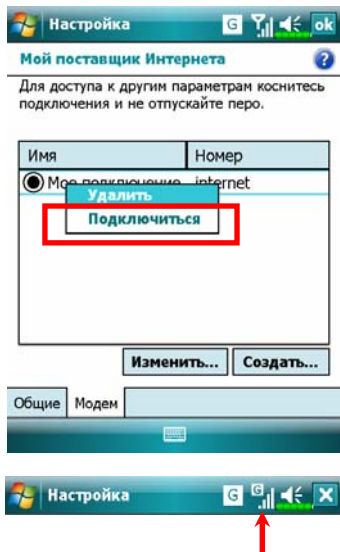
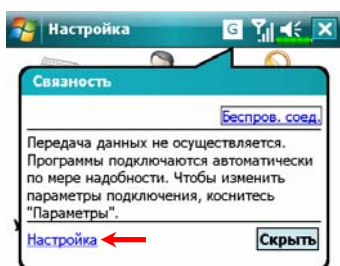
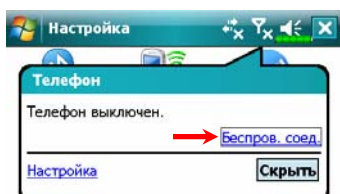

4. Введите вашу персональную информацию (имя учетной записи) и нажмите **Готово**.



Соединение по GPRS



1. Включение телефона:

Нажмите на иконку  или  вверху экрана и нажмите “Беспров. соед.”. Нажмите на иконку  и введите ПИН-код (PIN), чтобы включить телефон (GSM). Иконка  изменится на  и  изменится на .

2. Нажмите , затем **Настройка** для перехода в **Подключения**. Вы готовы для подключения по GPRS.

3. Подключение по GPRS:

Выберите «Управление существующими подключениями» в **Подключениях**. Нажмите и держите перо, выберите **Подключиться**.

4. Введите информацию для подключения.

5. Когда соединение установлено, иконка изменится на .

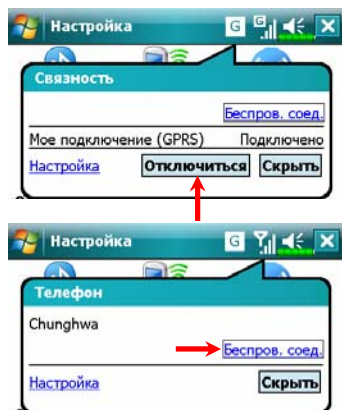

6. Теперь вы можете использовать программы для работы с Интернетом, электронной почтой и т.п.

Отключение GPRS



1. Отключение GPRS: Нажмите  и в появившемся сообщении нажмите кнопку **Отключиться**.

2. Выключение телефона:

Нажмите на иконку  и нажмите "Беспров. соед.". Далее нажмите на иконку  чтобы выключить телефон (GSM).

Использование Bluetooth

Bluetooth – это технология беспроводной связи на малом расстоянии, обычно 10 метров. Если Bluetooth включен, в верхнем левом углу мигает синий индикатор каждые 4 секунды.



Мастер Bluetooth соединения

Нажмите , **Программы (Programs)**, **Утилиты (Utilities)** и затем **Диспетчер Bluetooth (Bluetooth Manager)**.

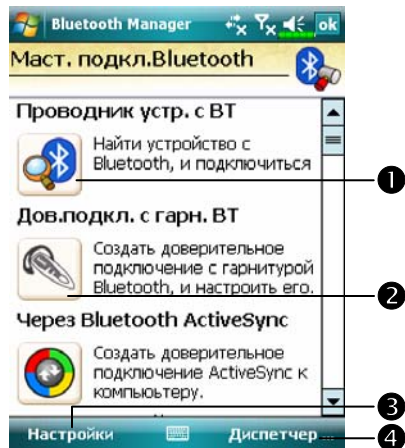

- 1 Нажмите на любую из иконок на левой стороне экрана. Система попросит подтверждения активации Bluetooth соединения. После подтверждения и включения Bluetooth в левом верхнем углу коммуникатора будет мигать синий индикатор.
- 2 Нажмите для поиска и подключения доступных Bluetooth телефонных гарнитур.
- 3 Нажмите кнопку Настройки для настройки Bluetooth устройств.
- 4 Нажмите для соединения с Bluetooth устройствами.

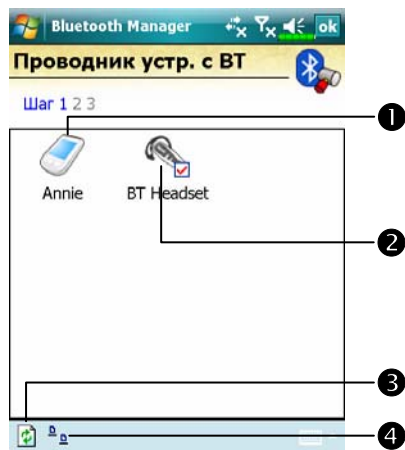

Bluetooth устройства, найденные системой.

1 Нажмите на иконку устройства и следуйте инструкциям на экране для соединения. Уже подключенные устройства будут отмечены символом .

2 Нажмите на иконку Bluetooth headset. Если она отмечена символом , значит, вы можете использовать гарнитуру.

3 Кнопка обновления информации о доступных устройствах.

4 Изменение формы отображения информации.

Нажмите кнопку Диспетчер Bluetooth (Bluetooth Manager) в правом нижнем углу экрана для перехода на следующий экран:



1 Нажмите для поиска новых доступных устройств.

2 Кнопка возврата на экран Мастер подключения Bluetooth (Connection Wizard).

3 Нажмите для настройки соединения с Bluetooth устройством.

Настройки Bluetooth соединения

Нажмите кнопку Настройка (Settings) на экране Мастер Bluetooth соединения (Bluetooth Wizard) для перехода на экран настроек.

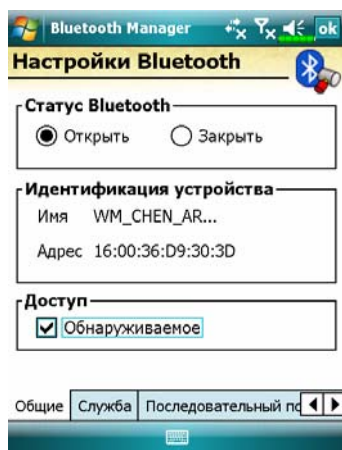

Закладка **Общие**

1. Статус Bluetooth

❶ Выберите **Открыть (Open)** для включения Bluetooth.

❷ Выберите **Закреть (Close)** для выключения Bluetooth.

Убедитесь, что функция Bluetooth выключена, когда вам нужно сохранить заряд батареи или вы находитесь в местах, где использование беспроводной связи запрещено.

2. Идентификация устройства

❶ **Имя:** устройства, поддерживающие Bluetooth, будут идентифицировать ваш коммуникатор по этому имени.

❷ **Адрес:** уникальный адрес вашего коммуникатора.

3. Доступ

❶ «Обнаруживаемое» отмечено – устройства, поддерживающие Bluetooth, будут определять ваш коммуникатор и иметь возможность передавать вам данные, в случае получения подтверждения с вашей стороны.

❷ «Обнаруживаемое» не отмечено – вы сможете передавать данные на другие устройства, но они вас определять не будут.

Служба

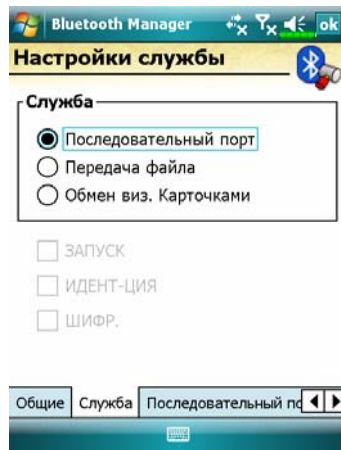

Нажмите на закладку **Служба**

Управление такими настройками, как последовательный порт, передача файлов и обмен визитными карточками (vCard).

Последовательный порт

Если у вас есть программное обеспечение для GPS навигации, которое работает через Bluetooth, следуйте инструкциям из документации к этому ПО и используйте этот раздел, чтобы зарегистрировать ваш коммуникатор как действующий последовательный порт.

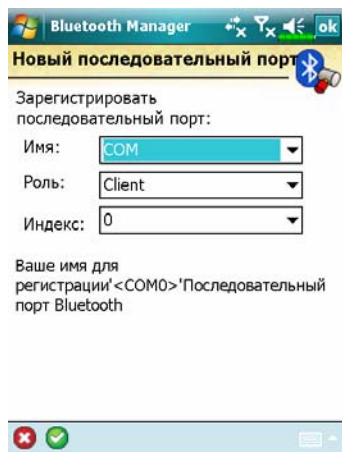
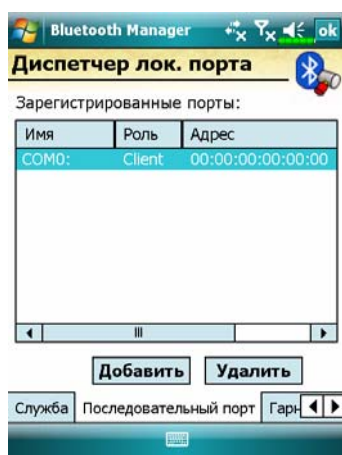

Нажмите закладку **Последовательный порт**

Регистрация нового последовательного порта:

1. Нажмите **Добавить** для перехода на экран настроек.

Для удаления ранее зарегистрированных портов выделите нужную строку и нажмите кнопку **Удалить**.

2. На этом экране вы видите параметры для регистрации нового последовательного порта.

Bluetooth гарнитура

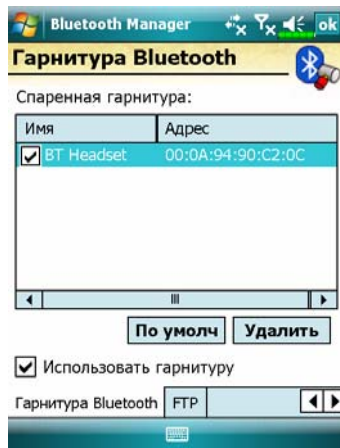

Закладка **Bluetooth гарнитура**

1. Выберите гарнитуру из списка.
2. Выделите пункт «Использовать гарнитуру».

Закладка FTP

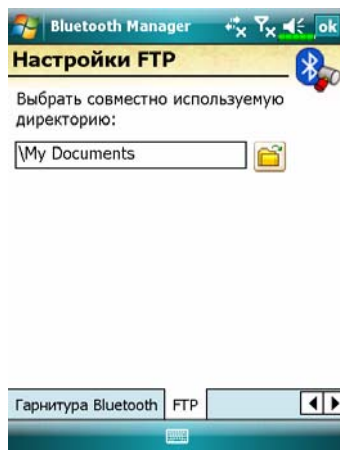

Закладка **FTP**

Выберите одну из папок на вашем коммуникаторе, к которой будет открыт доступ.

Тип соединения CSD

Нажмите  **Настройка (Settings)**, закладка **Подключения (Connections)**, затем **Тип CSD (CSD Type)**.

Вы должны подключить услугу Circuit Switched Data (CSD) у вашего сотового оператора перед использованием этой функции. Данный протокол аналогичен модемному соединению по обычной телефонной линии.

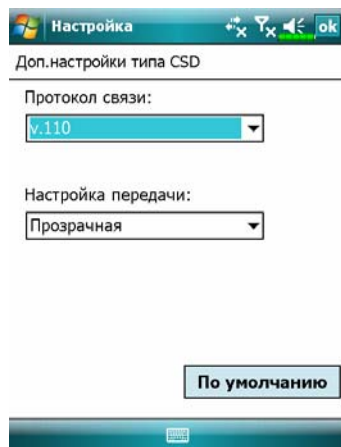

Это только пример. Вид экрана зависит от функций вашего сотового оператора.

Соединение с настольным компьютером

Для подробной информации читайте раздел Синхронизация.

Беспроводная связь WLAN

На экране Сегодня нажмите на иконку , запустится **Диспетчер беспроводной связи (Wireless Manager)**. Для получения подробной информации читайте раздел Использование Wireless LAN.

Индикатор WLAN
(Желтый)

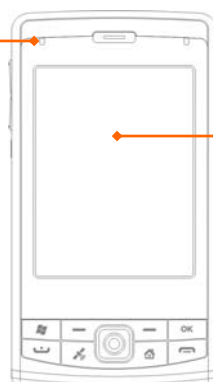

Нажмите  **Wireless Manager**

8 Использование **Wireless LAN**

Подключение к Wireless LAN

В этом разделе описано, как использовать ваш коммуникатор для подключения к сети Интернет с использованием беспроводной связи WiFi. Это удобное средство для просмотра веб-сайтов и работы с электронной почтой через провайдеров беспроводной связи.

Для настройки соединения вам будут нужны такие данные как: IP адрес, имя DNS сервера, прокси-сервер, номер порта, пароль для доступа и т.п. Все эти данные нужно получить у вашего системного администратора или Интернет-провайдера.

Настройки сети нужно сделать только один раз. В дальнейшем для подключения к сети вам нужно будет только нажать на иконку  в меню **Диспетчера беспроводной связи (Wireless Manager)**.

На экране Сегодня нажмите на иконку , запустится **Диспетчер беспроводной связи (Wireless Manager)**.

Нажмите , **Программы (Programs)** и затем **Диспетчер беспроводной связи (Wireless Manager)**.



1 Эта иконка показывает, что ваш коммуникатор подключен к сети WiFi. В случае подключения на левой стороне коммуникатора мигает желтый индикатор.

2 Нажмите для перехода на экран настроек.

3 Нажмите для включения или отключения функций беспроводной связи. Символ  обозначает, что беспроводные функции отключены.

При появлении следующего сообщения выберите беспроводную сеть, которую хотите использовать, и нажмите кнопку **ОК**. Затем выберите **Рабочий (Work)** и нажмите кнопку **Подключиться (Connect)**. При первом использовании беспроводной связи WLAN система попросит вас сделать настройки, после этого подключение будет происходить автоматически.

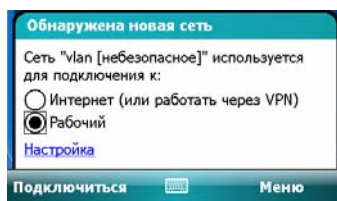
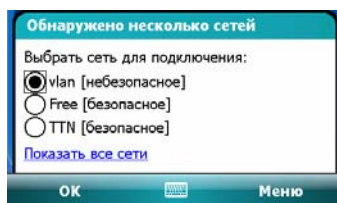

Настройка беспроводной сети

Сценарии настройки WLAN соединения

Где	Выбор сети	Соединение через прокси	Точка доступа или ключ
Дома	 Настройка (Settings) , закладка Подключения (Connections) , Подключения (Connections) , закладка Дополнительно (Advanced) , кнопка Выбрать сети (Select Networks) , выберите Моя рабочая сеть в нижнем меню	<ol style="list-style-type: none">1. Отключите прокси соединение2. Не требуется настройка прокси	<ol style="list-style-type: none">1. Идентификация: выберите Открыть (Open)2. Шифрование: выберите WEP и введите ключ

Где	Выбор сети	Соединение через прокси	Точка доступа или ключ
В офисе	Сделайте, как указано выше, и выберите Моя рабочая сеть	 Настройка (Settings) , закладка Подключения (Connections), Подключения (Connections) , закладка Задачи (Tasks) , выберите «Редактировать Прокси-сервер», далее настройте прокси	Сделайте, как указано выше
Кафе, ресторан	Сделайте, как указано выше, и выберите Моя рабочая сеть	<ol style="list-style-type: none"> 1. Отключите прокси соединение 2. Не требуется настройка прокси 	В настройках беспроводной связи WLAN выберите точку доступа



Настройка беспроводной сети

(для обычного сетевого подключения)

Для настройки вам нужны следующие данные: IP адрес, имя DNS сервера, данные прокси-сервера, номер порта. Эти данные вы можете получить у системного администратора.



Если ваш коммуникатор не смог настроить соединение в автоматическом режиме, установите параметры соединения вручную. Прочтите этот раздел для этого.

1. Нажмите иконку  в главном меню Диспетчера беспроводной связи (Wireless Manager), в строке навигации появится иконка .
2. Нажмите , **Настройка (Settings)**, закладка **Подключения (Connections)**, **Подключения (Connections)**, закладка **Дополнительно (Advanced)**, увидите экран, как на картинке слева.
3. Нажмите кнопку **Выбрать сети (Select Networks)**.



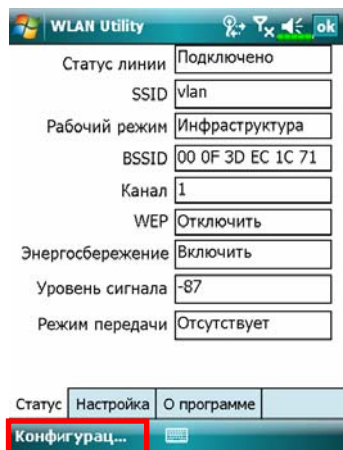
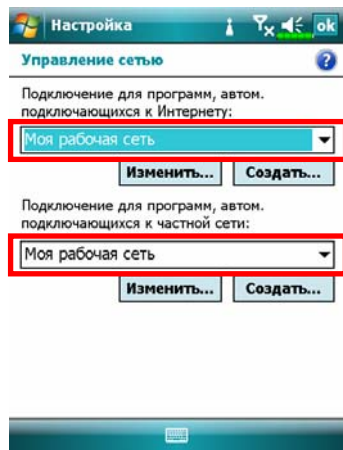

4. Выберите в обоих выпадающих списках **Моя рабочая сеть**, затем нажмите **ok** для записи и выхода.

▣ **Моя рабочая сеть** - это метод подключения к беспроводной сети WLAN. Другой возможный вариант - это использование GPRS подключения. Для GPRS подключения выберите **My ISP** в первом меню и вернитесь к инструкциям, которые описаны ранее.

5. В главном меню **Диспетчера беспроводной связи (Wireless Manager)** нажмите на иконку  для перехода на экран настроек **Диспетчера WLAN (WLAN Utility)**.

6. Нажмите кнопку **Конфигурация (Configuration)** для перехода на экран настройки беспроводной сети WLAN.

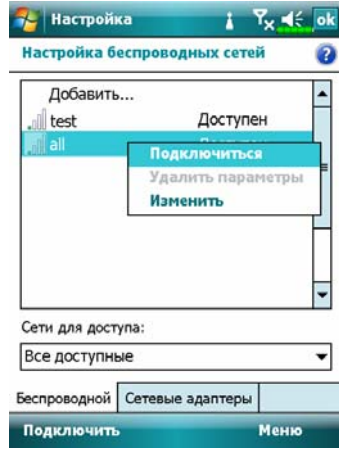
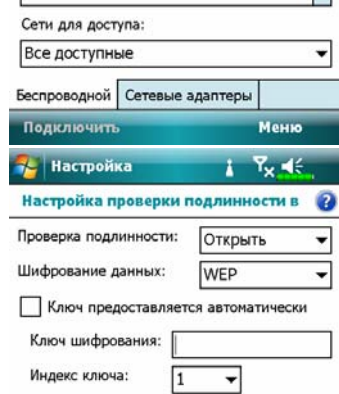
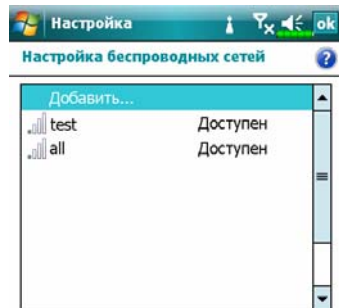

7. Выберите имя нужной сети для перехода на экран авторизации.

8. Выберите данные, соответствующие сети:

- ❶ **Проверка подлинности:** выберите **Открыть**
- ❷ **Шифрование данных:** выберите **WEP** для активирования следующих пунктов
- ❸ **Ключ шифрования**
- ❹ **Индекс ключа**

9. Нажмите пером и удерживайте на имени нужной сети, из выпадающего меню выполните команду **Подключиться**. В случае успешного подключения к сети в верхней части экрана вы увидите иконку .

Настройка беспроводной сети

(для соединения через прокси-сервер)

Для настройки вам нужны следующие данные: IP адрес, имя DNS сервера, данные прокси-сервера, номер порта. Эти данные вы можете получить у системного администратора.

Нажмите , **Настройка (Settings)**, закладка **Подключения (Connections)**, **Подключения (Connections)** и затем закладка **Задачи (Tasks)**.

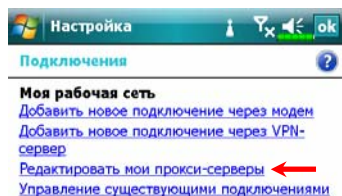

Если ваш коммуникатор не может автоматически подключиться к сети, сделайте настройки вручную. Для этого изучите данный раздел.

1. Выберите **Редактировать мой прокси-сервер**.

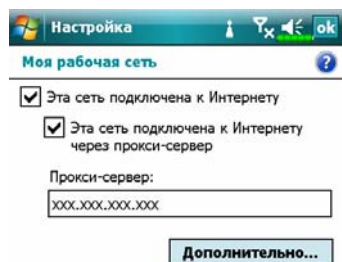

2. На закладке **Параметры прокси-сервера** убедитесь, что выделены пункты:

- 1 Эта сеть подключена к Интернету
- 2 Эта сеть подключена к Интернету через прокси-сервер

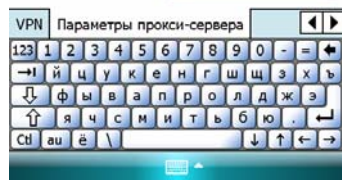

▣ Выше описано подключение для офисной сети через прокси.

Для других прокси соединений не выделяйте пункт «Эта сеть подключена к Интернету» и пропустите процедуры ниже.

3. Введите имя в поле Прокси-сервер.

4. Нажмите кнопку **Дополнительно** для ввода настроек.

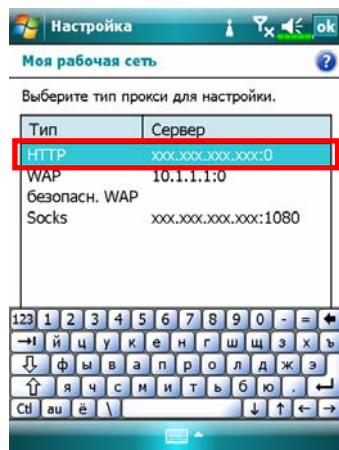

5. Вы можете изменить настройки, нажав на нужную строку, например, на HTTP.

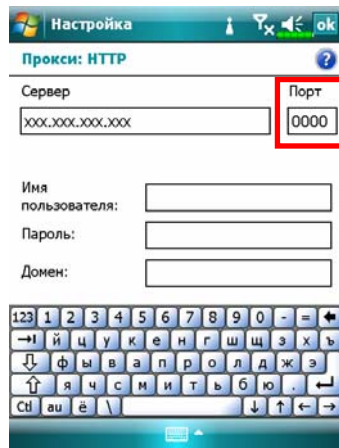

6. Введите номер порта в поле Порт. Нажмите кнопку **ok** для сохранения настроек и выхода.

9 Отправка и прием сообщений /

Нажмите  и затем **Сообщения (Messaging)**.

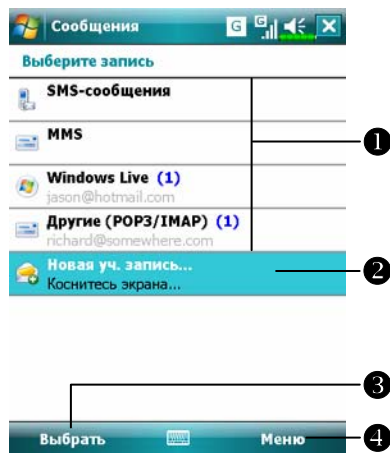

- 1 Нажмите здесь, чтобы выбрать тип сообщения.
- 2 Нажмите здесь, чтобы создать новую почтовую учетную запись.
- 3 Нажмите здесь, чтобы открыть выбранный профайл.
- 4 Меню, через которое можно удалить сообщение или изменить настройки профайла.

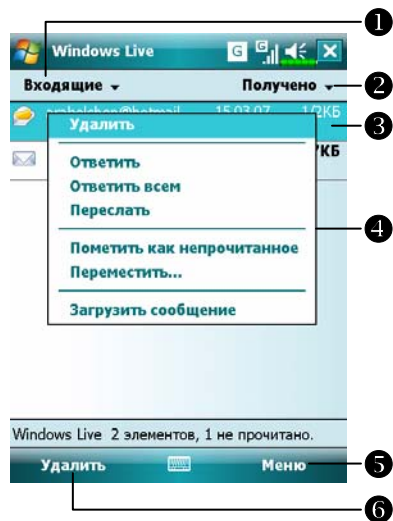

☛ В программе **Сообщения (Messaging)** можно выполнять следующие действия:

- ❶ Выберите папку для просмотра содержимого.
- ❷ Выберите способ сортировки сообщений.
- ❸ Нажмите, чтобы открыть сообщение.
- ❹ Нажмите и удерживайте перо нажатым, пока не появится всплывающее меню.
- ❺ Меню. Выберите пункт **Смена учетной записи (Go To)** для перехода в другую учетную запись. Выберите **Создать (New)**, чтобы написать новое сообщение.
- ❻ Нажмите, чтобы удалить сообщение.

Электронные письма и SMS

В разделе «Соединение с Интернетом» описано, как подключить коммуникатор к сети и начать использовать программу **Сообщения (Messaging)** для отправки и приема электронной почты и SMS сообщений.

В этом разделе описаны основные принципы работы. Если вы имеете дополнительные вопросы, изучите документацию к коммуникатору или программе синхронизации.

С помощью программы **Сообщения (Messaging)** вы можете отправлять и принимать электронную почту следующими способами:

1. Отправлять и принимать электронную почту непосредственно через вашего Интернет провайдера (ISP).
 2. Синхронизировать электронную почту с программами Microsoft Exchange или Microsoft Outlook на настольном компьютере.
- Не поддерживается синхронизация с Microsoft Outlook Express.

Ссылки на описания работы с электронной почтой:

1. Читайте раздел «Настройка сервера электронной почты».
2. Читайте раздел «Использование электронной почты и SMS».

Ссылки на описания работы с SMS:

1. Читайте раздел «Использование электронной почты и SMS».
2. Для отправки и приема SMS вам нужно включить телефон (иконка ). Нет необходимости подключать GPRS и настраивать работу электронной почты.

Синхронизация электронной почты

Синхронизация электронной почты может быть сделана при синхронизации коммуникатора и настольного компьютера. Для этого нужно включить опцию Inbox synchronization в программе синхронизации. Как это сделать, описано в разделе помощи к программе синхронизации на настольном компьютере.

Во время синхронизации:

- 1.** Настройте параметры в «Set Up a Partnership», теперь вы можете синхронизировать данные. Если вы выбрали опцию «не синхронизировать данные», вы сможете вручную копировать или переносить электронную почту между коммуникатором и настольным компьютером.
- 2.** Электронные письма, находящиеся в папке «Outbox» на коммуникаторе, переносятся в Exchange или Outlook и затем будут отправлены из соответствующей программы.
- 3.** Поддерживаются программы Exchange и Outlook.
- 4.** Электронные письма, находящиеся в папке Inbox на коммуникаторе, будут перенесены в соответствующую папку программ Microsoft Outlook или Microsoft Exchange на настольном компьютере.
- 5.** Если вы удалите сообщение на коммуникаторе, оно будет также удалено и на настольном компьютере после очередной синхронизации.
- 6.** SMS сообщения не синхронизируются.

Непосредственное соединение с почтовым сервером

Вы можете принимать сообщения непосредственно с почтового сервера вашего Интернет провайдера, как вы это делаете на настольном компьютере. Вы можете работать как с подключением к сети (онлайн), так и без подключения. Когда вы работаете с подключением к сети (онлайн), вы читаете и отвечаете на письма, пока подключены к почтовому серверу. Сообщения отправляются как только вы нажимаете **Отправить**.

При работе без подключения вы можете отключиться от почтового сервера, так только загрузите заголовки писем или их содержимое частично. После этого вы можете принять решение, какие письма нужно загрузить полностью. При следующем подключении письма, которые вы отметили, будут загружены полностью и написанные вами сообщения будут отправлены.

В соответствии с вашими настройками программа будет принимать почту за последние несколько дней, принимать только заголовки или письма целиком, или принимать сообщения с вложениями не более указанного размера. Для таких настроек нажмите **Меню (Menu)**, **Сервис (Tools)**, затем **Параметры (Options)** и сделайте нужные настройки.

Настройки электронной почты

Если у вас уже есть электронный почтовый ящик, при помощи программы **Сообщения (Messaging)** вы можете с ним работать. Как сделать настройки, читайте в этом разделе.

1. Получите от вашего провайдера следующие данные:

- 1 Адрес электронной почты (e-mail), имя учетной записи (account name) и пароль.
- 2 Имя сервера POP3 или IMAP4 для входящей почты.
- 3 Имя сервера SMTP для исходящей почты.

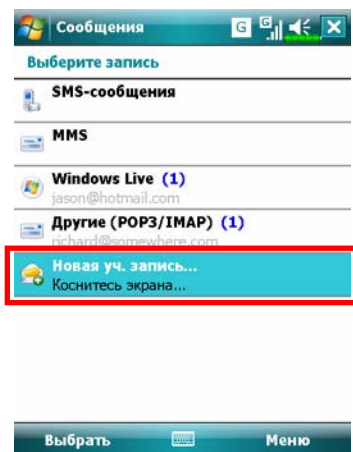

2. Настройте новую учетную

запись: Нажмите .

Сообщения (Messaging) и

выберите пункт **Новая учетная запись (New account)**.



Вы получаете электронную почту с сервера Exchange или через другого оператора электронной почты?

Источник электронной почты:

Другие

Ваш интернет-провайдер или другие операторы электронной почты (POP/IMAP).



Адрес электронной почты

Введите адрес электронной почты:

Попробовать получить настройки сервера электронной почты из Интернета.

Соблюдение конфиденциальности



3. Выберите значение “Другие” (“Other”) для источника электронной почты.

4. Выберите значение “Другой (POP/IMAP)” (“Other (POP/IMAP)”) для провайдера электронной почты.

5. Следуйте инструкциям, показанным на экране, для настройки учетной записи.

6. Для настройки соединения коммуникатора с Интернетом читайте раздел “Соединение с Интернетом” или “Использование Wireless LAN”. После этого вы сможете получать и отправлять электронные письма и SMS сообщения.

7. Подключение к почтовому серверу:

❶ Нажмите Сообщения (Messaging), Меню (Menu), Смена учетной записи (Go To) и выберите “Другой (POP/IMAP)” (“Other (POP/IMAP)”).

❷ Нажмите **Меню (Menu)** и затем **Доставить (Send/Receive)**.

▣ Нажмите **Меню (Menu)**, **Сервис (Tools)** и затем **Настройка (Options)** для изменения настроек учетной записи.

Использование электронной почты и SMS

Краткое описание функций программы **Сообщения (Messaging)**:



- ❶ Выбор папки для отображения.
- ❷ Сортировка сообщений.
- ❸ Открыть сообщение.
- ❹ Нажмите и удерживайте для вызова меню.
- ❺ Строка состояния.
- ❻ Изменение настроек.
- ❼ Создание нового сообщения.

Краткое описание работы с почтой:

1. Отправить и принять почту: Нажмите **Меню (Menu)** и затем **Создать (New)** для создания нового сообщения. Для отправки нажмите **Отправить (Send)**.

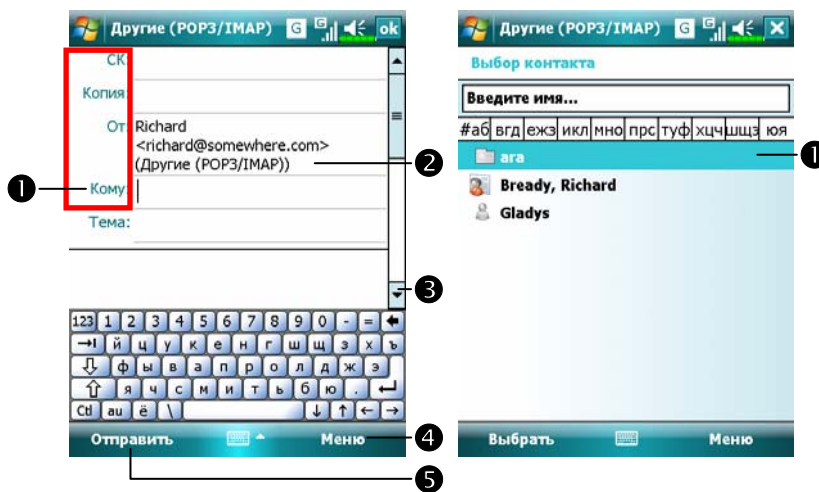

- 1 Нажмите **Кому (To)**, **Копия (Cc)** или **СК (Вс)** для открытия экрана **Контакты (Contacts)**. Если в списке есть нужный адрес, нажмите на него.
- 2 Нажмите на поле для ввода вручную адреса электронной почты, номера сотового телефона и заголовка письма. Если вы используете более одного адреса, разделяйте их точкой с запятой (;). Обратите внимание на то, что нельзя одновременно отправить электронное письмо и SMS.
- 3 Полоска прокрутки.
- 4 Кнопка **Меню (Menu)**: дополнительные функции, такие как прикрепление файлов к письму, редактирование ранее набранного текста или отмена отправки сообщений.
- 5 Кнопка **Отправить (Send)**: отправка сообщения.

2. Чтение почты и ответ на письма: получите новую почту, нажав **Меню (Menu)** и затем **Доставить**. Переключитесь в папку **Входящие (Inbox)** и откройте нужное сообщение.

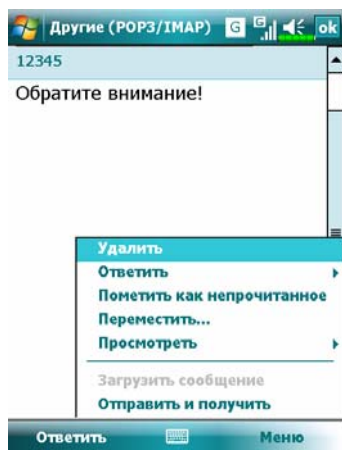

→ часто используемые функции для работы с сообщениями.

3. Изменение настроек:

- ❶ В программе синхронизации вызовите команду Inbox Synchronization.
- ❷ Нажмите **Сообщения (Messaging)**, **Меню (Menu)**, **Утилиты (Tools)**, **Настройки (Options)**, затем закладки **Учетные записи (Accounts)**, **Сообщение (Message)** на коммуникаторе для доступа к соответствующим настройкам.

Технология Direct Push

Технология Direct Push предназначена для корпоративных пользователей коммуникаторов. Во время синхронизации ваш коммуникатор может принимать данные, например, электронную почту, через Microsoft Exchange Server.

Настройки Direct Push

Ниже описано, как настроить программу синхронизации на коммуникаторе для синхронизации через Exchange Server. При этом ваш коммуникатор, подключенный к Интернету через GPRS или Wireless LAN, сможет принимать сообщения о поступившей электронной почте, и вы сможете читать эту электронную почту.

Помните, что при переходе коммуникатора в ждущий режим соединение Wireless LAN отключается. При этом вы не сможете получать сообщения. Но как только вы включите коммуникатор, нажав на кнопку Питание, соединение будет восстановлено.

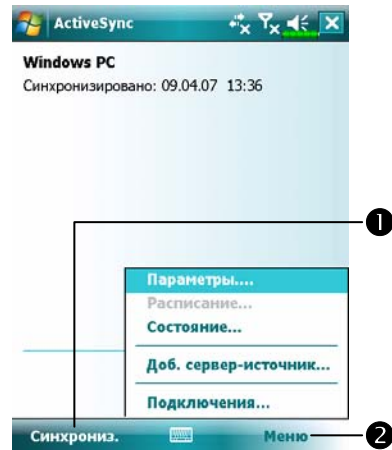

1. Нажмите  **Программы (Programs), ActiveSync, Меню (Menu), Настройки сервера (Configure Server).**

■ Если настройка не была сделана ранее, выберите **Добавить сервер-источник (Add Server Source).**

1 Нажмите для соединения и синхронизации.

2 Нажмите для изменения настроек.

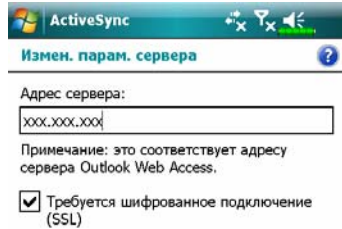

2. Получите у вашего системного администратора адрес сервера, имя пользователя, имя сети и т.д.

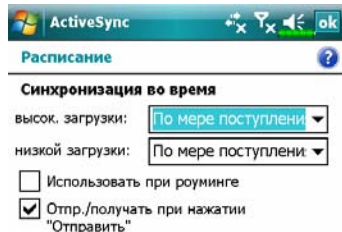

3. Нажмите Меню (Menu) и выберите Расписание (Schedule).
В пунктах Высокая загрузка (Peak times) и Низкая загрузка (Off-peak times) выберите По мере поступления сообщений (As items arrive).



Windows Live™ Messenger

Для перехода в Windows Live™ Messenger, нажмите .

Программы (Programs) и затем Windows Live™ Messenger. Программа Windows Live™ Messenger позволяет делать следующее:

- видеть список подключенных абонентов
- отправлять и принимать сообщения
- общаться с группой абонентов.

Для получения подробной информации об использовании Windows Live™ Messenger нажмите  и затем **Справка (Help)**.

Для работы с Windows Live™ Messenger вам необходимо получить учетную запись Microsoft Passport™ или учетную запись электронной почты Microsoft Exchange. Если у вас есть учетная запись Hotmail® или MSN, вы уже имеете необходимый паспорт. После того, как вы получили Microsoft Passport или учетную запись Microsoft Exchange, можно приступить к настройке программы.

■ Для получения паспорта зайдите на <http://www.passport.com>. Или зарегистрируйте бесплатный Microsoft Hotmail почтовый адрес на <http://www.hotmail.com>.

Настройка

- Если вы собираетесь запустить программу в первый раз, нажмите  **Программы (Programs)** и затем **Windows Live™ Messenger**.
- На экране Сегодня (Today) нажмите **Messenger**, чтобы перейти на экран входа в программу **Windows Live™ Messenger**.

Перед подключением введите ваши учетные данные.

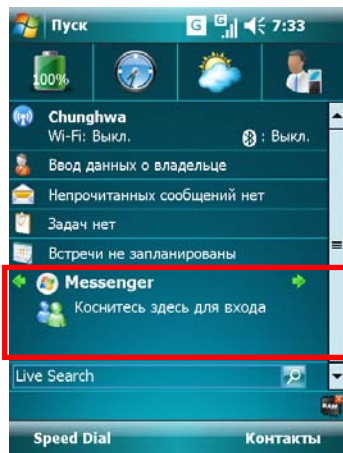

1. Нажмите **Messenger** на экране Сегодня (Today).



2. Нажмите здесь, чтобы подключиться.

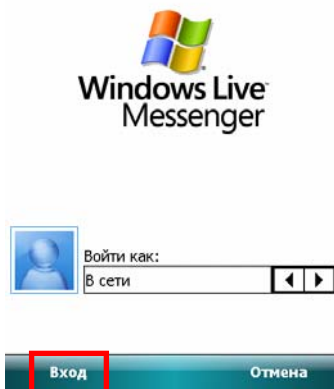

Работа с контактами

Если вы уже используете программу Windows Live™ Messenger на настольном компьютере, ваш список контактов автоматически появится на коммуникаторе.

В окне программы Windows Live™ Messenger вы видите весь список ваших контактов, разделенных на категории **Активен (Online)** и **Не активен (Offline)** или распределенных по группам. Когда вы подключены к Интернету, вы можете работать со списком контактов: отправлять сообщения, электронные письма, блокировать или удалять контакты, используя выпадающее меню.

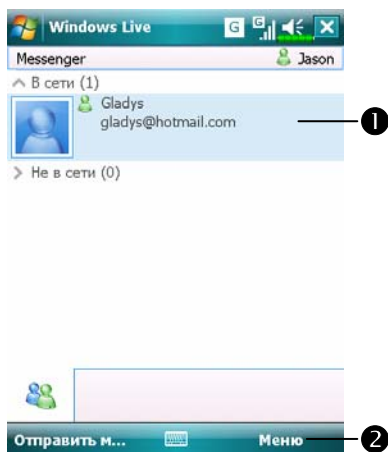

- 1 Нажмите на контакт для начала переписки.
- 2 Меню. Например, выберите пункт меню **Добавить контакт (Add new contact)** для добавления нового контакта. Или выберите пункт меню **Отключиться (Sign out)** для выхода из программы Windows Live™ Messenger.

☐ Чтобы стать “невидимым” для абонентов сети, нажмите **Меню (Menu)**, **Мой статус (Change status)** и затем выберите **Appear Offline**.

Если вы блокируете контакт, вы будете невидимы, но контакт останется в вашем списке. Чтобы снять блокировку, нажмите **Меню (Menu)**, **Настройки контактов (Contact options)** и затем **Снять блокировку (Unblock contact)**.

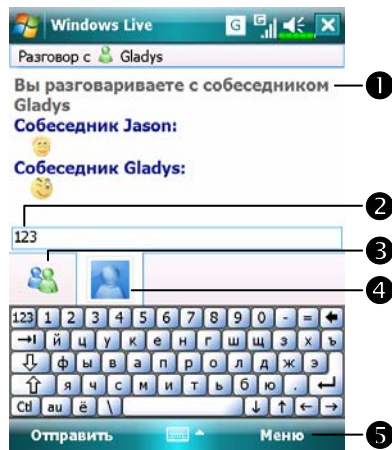

Переписка

Нажмите на контакт, чтобы перейти в окно переписки.



- 1 Просмотр списка сообщений.
- 2 Введите ваше сообщение в этом поле и нажмите **Отправить (Send)**.
- 3 Кнопка возврата к списку контактов.
- 4 Абонент (контакт), с которым вы переписываетесь в данный момент.
- 5 Меню. Например, чтобы пригласить присоединиться к переписке ещё одного участника, нажмите **Настройки (Options)**, затем **Пригласить (Add participant)** и выберите из списка контактов того, кого хотите добавить.

MMS сообщения

- Нажмите  **Сообщения (Messaging)** и затем **MMS**.
- Нажмите  **Программы (Programs), Телефон (Phone)**, затем **MMS сообщения (MMS Message)**.

Работа с программой MMS сообщения (MMS Message) очень похожа на работу с обычной программой для обработки электронной почты. В папке Входящие (Inbox) сохраняются принятые MMS сообщения, в папке Исходящие (Outbox) – сообщения готовые к отправке. В папке Отправленные (Sent) сохраняются копии отправленных сообщений. В Черновые (Drafts) вы можете записать MMS для последующего редактирования.

Создание и редактирование MMS

Как создать новое MMS сообщение:

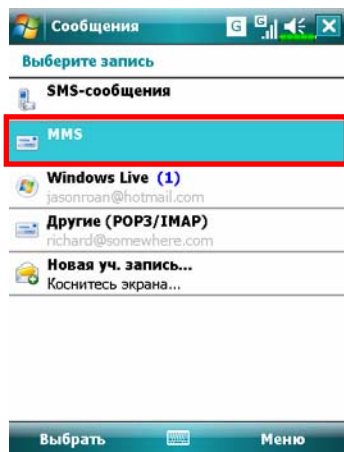

1. Нажмите  **Сообщения (Messaging)** и затем **MMS**.

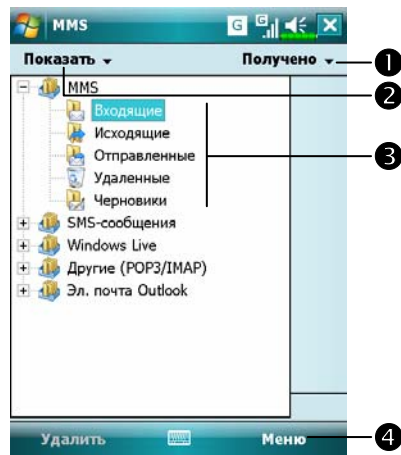

2. Нажмите Меню (Menu) и затем Создать (New), чтобы создать новое MMS сообщение.

- ❶ Изменение способа сортировки.
- ❷ Выберите папку для просмотра.
- ❸ Нажмите для управления MMS сообщениями.
- ❹ Вызов меню.



3. Шаблон для создания MMS сообщения, который вы можете отредактировать.

- ❶ Нажмите кнопку **Кому (To)** для выбора телефонного номера или адреса электронной почты из приложения **Контакты (Contacts)**. Эти данные можно внести вручную.
- ❷ Нажмите для ввода темы сообщения.
- ❸ Нажмите на эту область для добавления картинки или видео.
- ❹ Нажмите на эту область для добавления звукового файла.
- ❺ Нажмите для ввода текста.
- ❻ Кнопка Меню (Menu).
- ❼ Нажмите для отправки MMS.

Напоминания дней рождения *

Загрузка программ

Для экономии памяти коммуникатора, программы, отмеченные звездочкой “*”, можно скачать с сайта: <http://www.glofish.com>.
Читайте дальнейшие инструкции для получения информации об использовании этих программ.

 Нажмите **Программы (Programs), Утилиты (Utilities)** и затем **Напоминания дней рождения (Birthday Reminder)**.

Используя совместно **Контакты (Contacts)** и это приложение, вы можете сохранять даты дней рождения и годовщин для ваших контактов. Когда праздничный день наступит, вы увидите сообщение, которое напомнит вам, что нужно отправить электронное письмо, SMS, MMS или позвонить другу для поддержания теплых отношений.



1. Основное окно программы

- 1 Иконка говорит о дне рождения или годовщине. Нажмите на неё, чтобы увидеть детали.
- 2 Выберите месяц для отображения на экране.
- 3 Нажмите, чтобы сделать настройки.
- 4 Нажмите для добавления нового контакта.

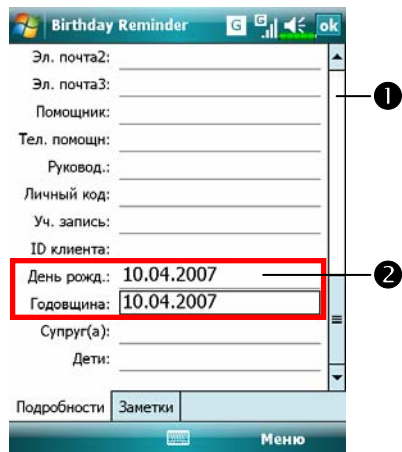

2. Чтобы добавить новый контакт, нажмите **Создать (New)** в основном окне программы.

1 Используйте полосу прокрутки, чтобы увидеть все поля на экране.

2 Найдите поле **День рождения (Birthday)** или **Годовщина (Anniversary)** и введите дату.

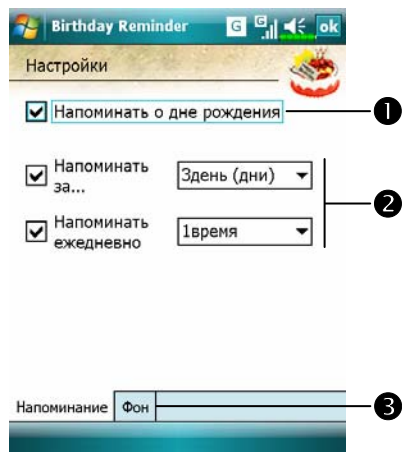

3. Чтобы сделать настройки, нажмите **Настройки (Settings)** в основном окне программы.

1 Поставьте галочку, чтобы появилось напоминание.

2 Настройки способа напоминания.

Напомнить 1 раз: в 8:00 утра.



Напомнить 2 раза: в 8:00 утра и в полдень.

Напомнить 3 раза: в 8:00 утра, в полдень и в 6:00 вечера.

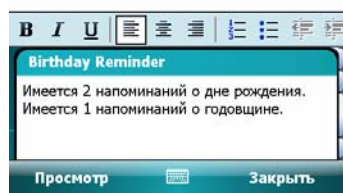
3 Выбор фоновой картинкой для основного окна.



4. Когда наступит праздничный день, вы увидите напоминание.
5. Нажмите на иконку  вверху экрана и нажмите **Просмотр (Preview)**, чтобы перейти на экран настроек напоминания.

6. Вы можете также нажимать на иконки ,  или  в основном окне программы.
 - 1 Нажав на нужную иконку, вы можете затем отправить письмо, SMS, MMS или позвонить другу, у которого наступил день рождения или годовщина.
 - 2 Иконки показывают вам, отправляли ли вы когда-либо поздравительные сообщения этому человеку.
 - 3 Выберите человека, который получит поздравительное сообщение.



10 Мультимедиа /



Использование камеры

Подсказка

Чтобы сделать автопортрет, лицо должно быть хорошо освещено.
Избегайте темных мест, если хотите получить хорошие фотографии.

Относится к модели X600

 Нажмите кнопку  на корпусе коммуникатора.

 Нажмите , **Программы (Programs), Мультимедиа (Multimedia)** и затем **Камера (Camera)**.

1. Чтобы сделать фотографию, поверните коммуникатор экраном к себе, дождитесь удачного момента и нажмите кнопку  на боковой стороне коммуникатора.
2. Чтобы сделать снимок себя самого, поверните устройство, чтобы видеть своё отражение в зеркале рядом с камерой, и нажмите кнопку

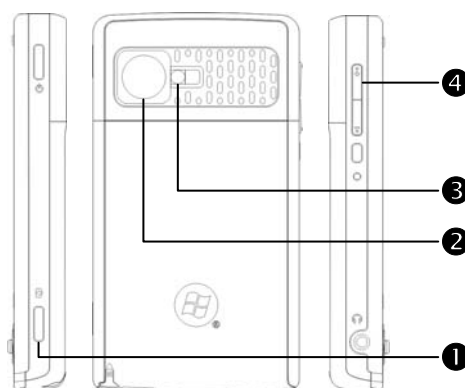
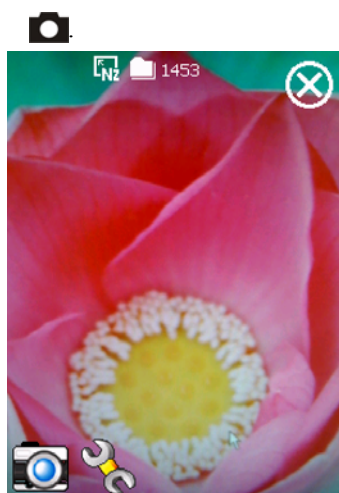



1 Затвор 2 Объектив 3 Зеркало 4 Настройка фокуса

Относится к модели X650

Нажмите кнопку  на корпусе коммуникатора.

Нажмите , **Программы (Programs)**, **Мультимедиа (Multimedia)** и затем **Камера (Camera)**.

1. Чтобы сделать снимок объекта или людей вокруг вас, поверните коммуникатор экраном к себе.
2. Нажмите до середины кнопку , чтобы включился авто-фокус. Когда услышите звуковой сигнал, и рамка фокуса станет зеленой вместо красной, нажмите кнопку до конца.
3. Чтобы сделать снимок себя самого, поверните устройство, чтобы видеть своё отражение в зеркале рядом с камерой и нажмите кнопку .

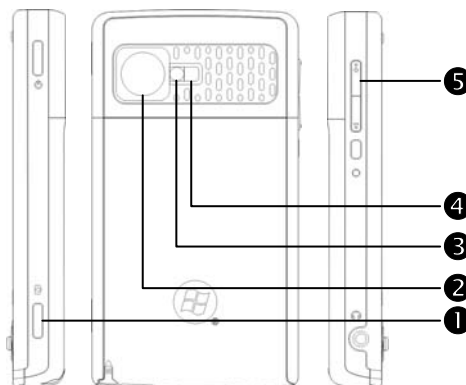
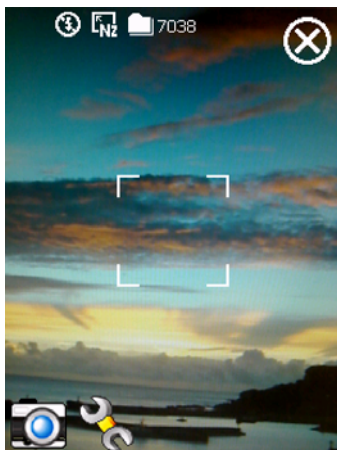

❶ Кнопка нажата до середины: авто-фокус

❶ Кнопка нажата до конца: Затвор

❸ Зеркало

❷ Объектив

❹ Вспышка

❺ Настройка фокуса

Режим съемки фото

При помощи программы **Камера (Camera)** вы можете делать фотографии и снимать видео. В этом разделе описано, как это делать.

■ X600

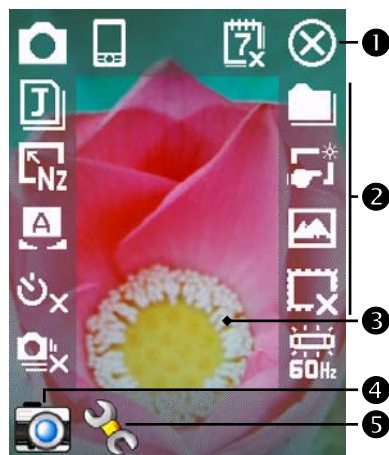





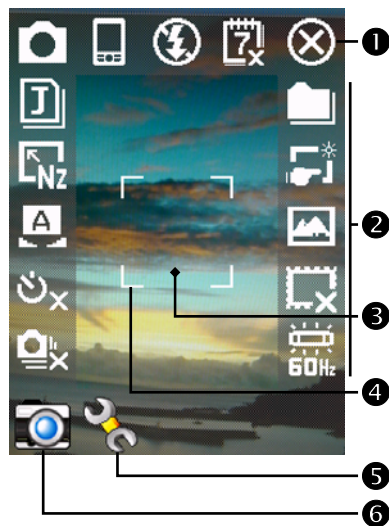









- 1 Выход из программы.
- 2 Панель инструментов.
- 3 Видоискатель.
- 4 Открыть или закрыть панель инструментов.
- 5 Переключение между режимами съемки фото и видео.



■ X650



- 1 Выход из программы.
- 2 Панель инструментов.
- 3 Видоискатель.
- 4 Рамка авто-фокуса
- 5 Открыть или закрыть панель инструментов.
- 6 Переключение между режимами съемки видео и фотографий.





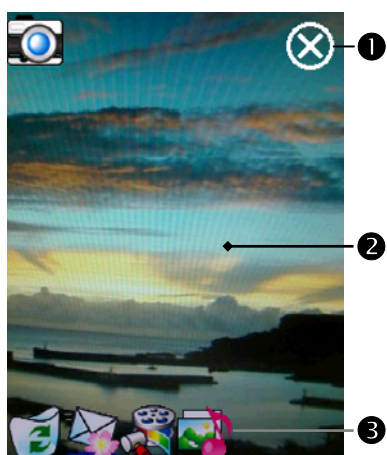

Иконка	Значение
	Режим съемки: Нормальный (Normal), Таймер (Timer), Мультисъемка (Continuous shutter), Портрет (Portrait)
	В режиме Таймер (Timer) вы настраиваете задержку до срабатывания затвора
	В режиме Открытый затвор - настраиваете кол-во снимков
	Выбор вертикальной или горизонтальной ориентации
	Включение и выключение вспышки (◆Только для модели X650)
	Показать или убрать дату
	Выбор формата файла
	Выбор разрешения
	Выбор сцен
	Выбор места сохранения файлов
	Включение и отключение Мастера
	Выбор специальных эффектов
	Выбор элемента кадра
	Выбор частоты

Режим съемки фото с использованием Мастера

Нажмите  или  для запуска Мастера. После нажатия кнопки затвора камеры на боковой стороне коммуникатора Мастер поможет вам перенести сделанную фотографию в другие программы для дальнейшего использования.



- ❶ Выход из программы.
- ❷ Область просмотра - показывает фотографию, сделанную последней.
- ❸ Панель инструментов.

Иконка	Значение
	Возврат в режим съемки
	Удаление текущего файла
	Переход в программу Сообщения (Messaging)
	Переход в программу Мультимедиа менеджер (Multimedia Manager)
	Переход в программу MMS сообщения (MMS Message)
	Переход в программу Редактор изображений (Image Maker)*
	Переход в программу Матер изображений (Image Wizard) *

 Загрузка программ

Для экономии памяти коммуникатора, программы, отмеченные звездочкой “*”, можно скачать с сайта: <http://www.glofiish.com>.

Режим мульти съемки

Нажмите  на панели инструментов программы Камера (Camera) для выбора режима Мульти съемка (Continuous shutter). После нажатия на кнопку затвора на экран будут выведены несколько сделанных фотографий. Выберите нужные и удалите лишние.

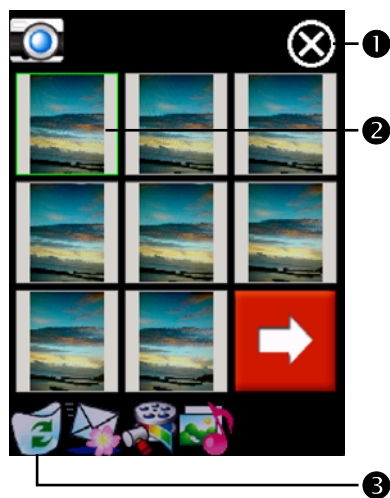



- 1 Выход из программы.
- 2 Выберите снимок, который хотите удалить.
- 3 Нажмите  для удаления.

Режим съемки видео

Вы можете записать видео ролик без перехода на экран программы Камера (Camera): нажмите и удерживайте кнопку камеры  несколько секунд и затем отпустите ее для старта записи. Для остановки записи нажмите кнопку камеры.

Или используйте второй способ:

 Нажмите **Программы (Programs), Мультимедиа (Multimedia), Камера (Camera)**, перейдите в режим съемки видео.



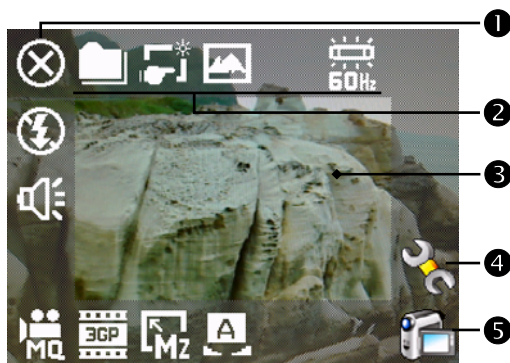







1. Поддерживается только горизонтальный режим съемки, поэтому поверните ваш коммуникатор на 90 градусов до начала записи.
2. Нажмите кнопку камеры  для старта записи. Для окончания записи видео снова нажмите кнопку камеры.
3. Чтобы снять в видео ролике себя, поверните камеру к себе так, чтобы видеть своё отражение в зеркале.





1 Инструменты программы.

- 1 Выход
- 2 Панель инструментов.
- 3 Видоискатель.
- 4 Переключение режимов съемки фото и видео.
- 5 Открыть или закрыть панель инструментов.

 Чтобы посмотреть запись на настольном компьютере, перед записью установите формат 3GP.



Иконка	Значение
	Качество съемки. Чем выше качество съемки, тем больше места в памяти устройства будут занимать файлы записи.
	Формат записи.
	Разрешение. Чем выше разрешение, тем больше места в памяти устройства будут занимать файлы записи.
	Выбор сцен.
	Включение или выключение записи звука.
	<i>Включение или выключение вспышки</i> (◆Только для модели X650)
	Выбор места сохранения файлов.
	Включение или выключение Мастера.
	Выбор специальных эффектов.
	Выбор частоты.

Режим съемки видео с использованием Мастера

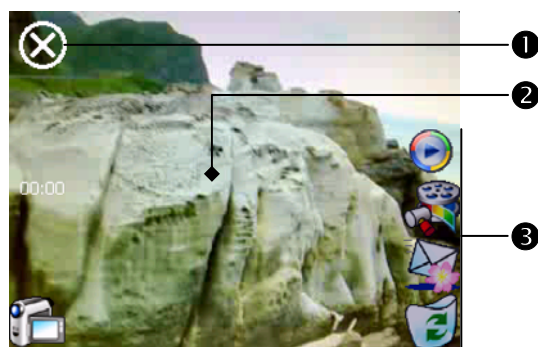
Нажмите  или  для запуска Мастера. После окончания съемки видео ролика Мастер поможет вам перенести ролик в другие программы.



- 1 Выход
- 2 Окно просмотра показывает первый кадр снятого видеоролика.
- 3 Панель инструментов.

Иконка	Значение
	Возврат в режим съемки видео
	Удаление текущей записи
	Переход в программу Сообщения (Messaging)
	Переход в программу Мультимедиа менеджер (Multimedia Manager)
	Переход в программу Windows Media

Съемка с использованием аппаратных кнопок

■ Режим съемки

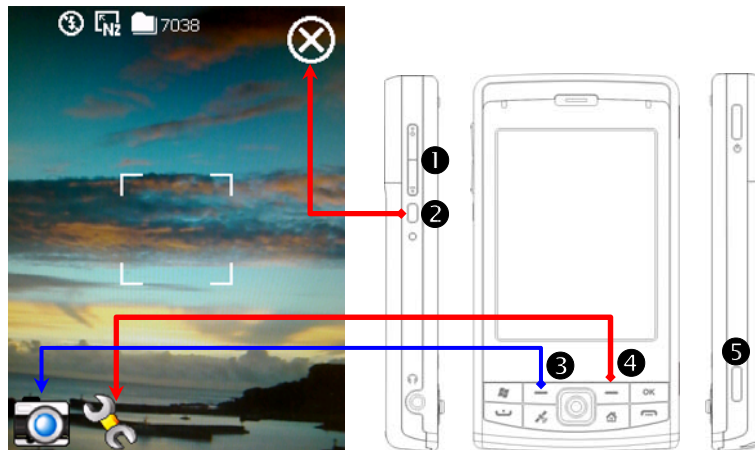

- ❶ Настройка фокуса. ❷ Выход
- ❸ Переключение между режимами съемки фото и видео.
- ❹ Открыть/закрыть панель инструментов.
- ❺ *Авто-фокус* (⬠Только для модели X650), Затвор камеры, Съемка видео.

■ Режим настройки/Режим Мастера



- ❶ При помощи джойстика выберите нужную иконку на экране.
- ❷ Нажмите центральную кнопку для выполнения выбранной функции.

Multimedia Manager

Нажмите  **Программы (Programs), Мультимедиа (Multimedia), Мультимедиа менеджер (Multimedia Manager).**

Эта программа используется для управления и просмотра мультимедиа информации, такой как фото, музыка, видео и т.п.

Просмотр мультимедиа информации

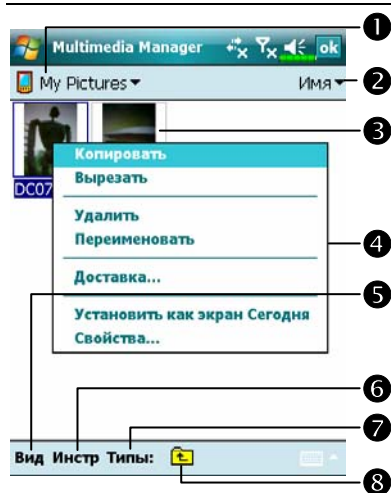

- 1 Выберите папку для просмотра.
- 2 Нажмите для изменения способа сортировки.
- 3 Пиктограмма. Результат нажатия на пиктограмму зависит от формата соответствующего файла. Если это фото - будет показан файл целиком, если видео или аудио запись – вы сможете его посмотреть или послушать.
- 4 Для вызова меню нажмите и удерживайте перо на пиктограмме.
- 5 Кнопка **Вид (View)** – выбор других типов или просмотр в режиме слайд шоу.
- 6 Кнопка **Инструменты (Tools)** – создание новых папок, настройка связи с другими программами и установка способа отображения данных.
- 7 Кнопка **Типы (Show Type)** – отображение маленьких или больших иконок и количество иконок в строке.
- 8 Переход к папке на уровень выше.

Функция Слайдшоу

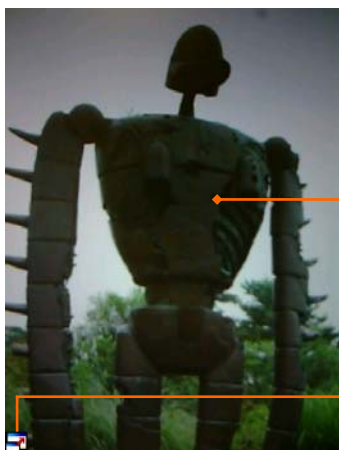

Нажмите **Мультимедиа менеджер (Multimedia Manager)**, **Просмотр (View)** и затем **Слайдшоу (SlideShow)**.

1 Дважды нажмите в любое место изображения для выхода из слайдшоу.

2 Просмотр до последнего файла, если не указан режим работы в цикле. Для выхода из слайдшоу нажмите в любое место экрана и затем нажмите .

3 Выйдя из режима слайдшоу, вы попадете на следующий экран:

1 Выбор размера изображения, расположения и режима показа.

2 Связь с другими программами

3 Переход в полноэкранный режим. Для выхода из этого режима нажмите на экран и затем на иконку  в левом нижнем углу экрана.

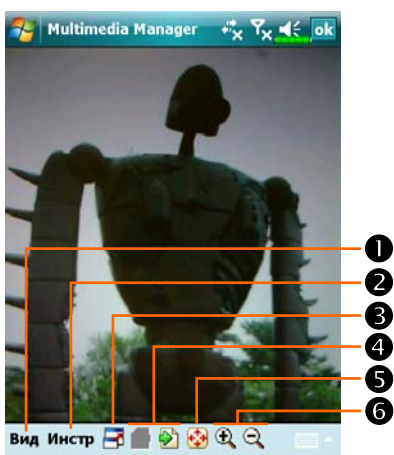

4 Переход к предыдущей или следующей картинке.

5 Изменение размера экрана.

6 Изменение размера изображения.

Настройки Multimedia Manager

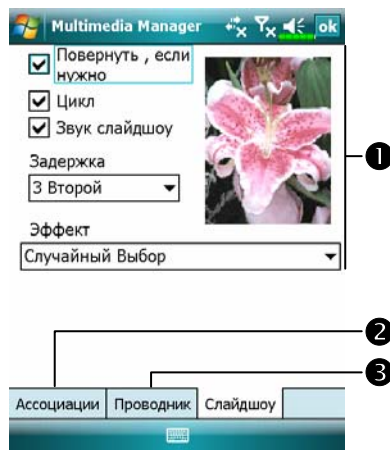

Нажмите **Мультимедиа менеджер (Multimedia Manager), Инструменты (Tools), Настройки (Settings)**.

❶ **Закладка Слайдшоу (SlideShow)**: настройка параметров режима слайдшоу.

❷ **Закладка Ассоциации (Association)**: выберите тип файла, который будет открываться приложением Мультимедиа менеджер (Multimedia Manager).

❸ **Закладка Проводник (File Browse)**: настройка способа отображения списка файлов.

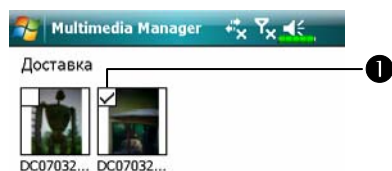

Нажмите Мультимедиа менеджер (Multimedia Manager), Инструменты (Tools), Доставка (Delivery).

Нажмите на пиктограмму. Знак в левом верхнем углу изображения показывает, что оно уже выбрано.





Следующий (Next): выбор приложения, чтобы открыть там отмеченные файлы. Пример, если был выбран «Image Maker», вы перейдете в Редактор изображений (Image Maker).

Image Maker *

Загрузка программ

Для экономии памяти коммуникатора, программы, отмеченные звездочкой “*”, можно скачать с сайта: <http://www.glofiish.com>.
Читайте дальнейшие инструкции для получения информации об использовании этих программ.

 Нажмите , **Программы (Programs)**, **Мультимедиа (Multimedia)** и затем **Редактор изображений (Image Maker)**.

Программа Редактор изображений (Image Maker) используется для создания, редактирования и просмотра изображений.

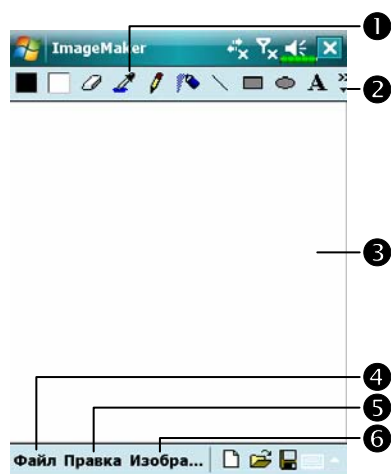

- ① Инструменты рисования.
- ② Нажмите, чтобы вызвать другие инструменты.
- ③ Область рисования и редактирования. Если картинка не помещается на экран, используйте полосы прокрутки.
- ④ Кнопка **Файл (File)**: вызывает команды работы с файлами, такие как открытие файлов и сохранение.
- ⑤ Кнопка **Правка (Edit)**: вызывает команды редактирования, такие как копирование, вставка, отмена последней операции и т.п.
- ⑥ Кнопка **Изображение (Image)**: вызывает специальные эффекты для преобразования изображения.



















Иконка	Инструмент
	Выбор цвета фона и переднего плана
	Ластик
	Измеритель цвета
	Карандаш для создания надписей или рисования линий
	Распылитель краски
	Линия
	Дуга
	Прямоугольник
	Эллипс
	Многоугольник
	Прямоугольник со скругленными углами
	Текст
	Выделение
	Заливка цветом
	Лупа
	Кисть
Иконка	Значение
	Создать новый файл
	Открыть файл
	Сохранить файл

Image Wizard *







Загрузка программ

Для экономии памяти коммуникатора, программы, отмеченные звездочкой “*”, можно скачать с сайта: <http://www.glofish.com>.
Читайте дальнейшие инструкции для получения информации об использовании этих программ.

 Нажмите  **Программы (Programs)**, **Мультимедиа (Multimedia)** и затем **Мастер изображений (Image Wizard)**.

Программа Мастер изображений (Image Wizard) содержит иконки, фильтры, простые инструменты рисования для обработки фото и рисунков. Программа поможет вам сделать все по шагам. В конце работы вы сможете сохранить файл или отправить его по электронной почте или в виде MMS сообщения.



- ❶ Переход к следующему шагу.
- ❷ Область просмотра.
- ❸  выбор изображения для фона
-  выбор рамки для фото
-  отмена
-  повтор
-  на весь экран. Для возврата нажмите **ok**.
-  записать

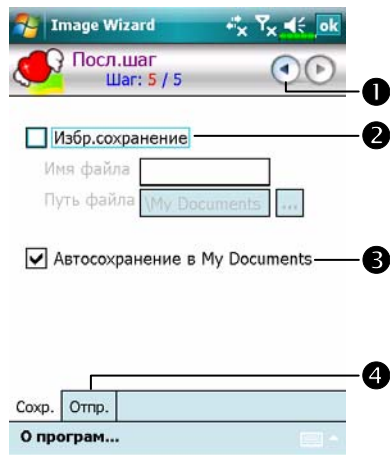

- 1 Возврат к предыдущему шагу.
- 2 Ввод имени файла и выбор места для его сохранения.
- 3 Использовать для сохранения имя и место по умолчанию.
- 4 Закладка **Отправить (Send)**: отправка изображения по электронной почте или MMS.

FM Tuner

Нажмите  **Программы (Programs), Мультимедиа (Multimedia)** и затем **FM радиоприемник (FM Tuner)**.

Эта программа позволяет слушать радио через стерео гарнитуру. Стерео гарнитура при этом выполняет функцию антенны.



- 1** Меню:
- ① Screen off: эта функция выключает экран, но оставляет программу запущенной. Для включения экрана нажмите на кнопку Питание. Когда коммуникатор перейдет в ждущий режим, программа выключится.
 - ② My Favorite: управление списком радиостанций.
 - ③ Band: настройка частоты.
- 2** Показывает название радиостанции.

- 3** Показывает частоту радиостанции. Нажмите и измените частоту для смены радиостанции.
- 4** Настройка громкости.
- 5** Список радиостанций. Нажмите на нужный элемент, чтобы послушать выбранную радиостанцию. Нажмите на строчку на несколько секунд для записи настроек на текущую радиостанцию.
- 6** Выключение/включение звука.
- 7** ◀◀ или ▶▶: Поиск радиостанций.
- 8** ◀ или ▶: Переход к следующей или предыдущей частоте.



☰ Установка частоты

- ① Нажмите для ввода частоты радиостанции. Частота должна быть в допустимом диапазоне.
- ② Отмена.
- ③ Ввод.
- ④ Удаление последней введенной цифры.

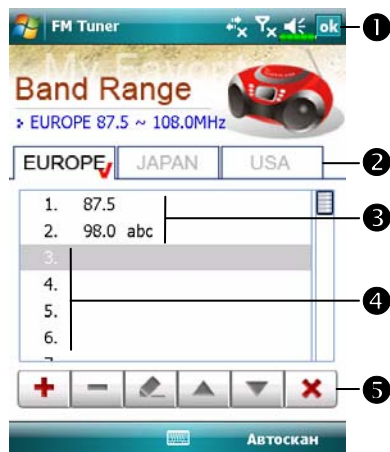

☰ Нажмите кнопку My Favorite для настройки списка избранных радиостанций.

- ① Закреть и сохранить установки.
- ② Значения по умолчанию для страны. Для изменения настроек нажмите и удерживайте.
- ③ Список избранных станций.
- ④ В пустой строке, нажимая кнопку настройте радиостанцию

⑤ Строка инструментов:

- : добавить радиостанцию
- : удалить радиостанцию
- : редактировать
- : смена позиции в списке
- : закрыть без записи.

Визитки (◆Только для модели X650)

Нажмите  **Программы (Programs)**, **Мультимедиа (Multimedia)** и затем **Визитки (Namecard Manager)**.

Эта программа позволяет преобразовать обычную бумажную визитку в цифровую. База контактов, которые вы накопите в этом приложении, может быть объединена с базой приложения **Контакты (Contacts)**.

Оцифровка новых визиток



1. Нажмите **Распознать (Recognize)**.

2. Совет: перед тем, как фотографировать визитки, обратите внимание на следующие моменты, которые помогут улучшить качество распознавания.

- ❶ Если исходная визитка имеет горизонтальный формат, рекомендуется повернуть коммуникатор перед тем, как делать фотографию.
- ❷ Держите коммуникатор на расстоянии 10~12 см от визитки.
- ❸ По возможности совместите красные уголки на экране коммуникатора с углами визитки.

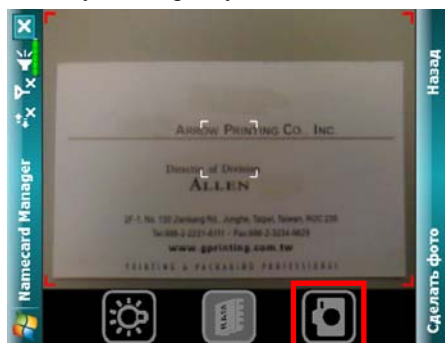

3. Сфотографируйте визитку

Подготовьте визитку и правильно расположите коммуникатор. Нажмите до середины кнопку  чтобы включился авто-фокус.

Когда вы услышите звуковой сигнал, и рамка фокуса станет зеленой вместо красной, нажмите кнопку до конца.

- ▣ Чтобы сделать снимок, вы можете нажать на экране на иконку .

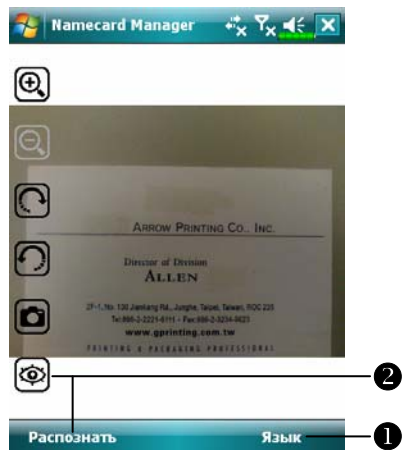





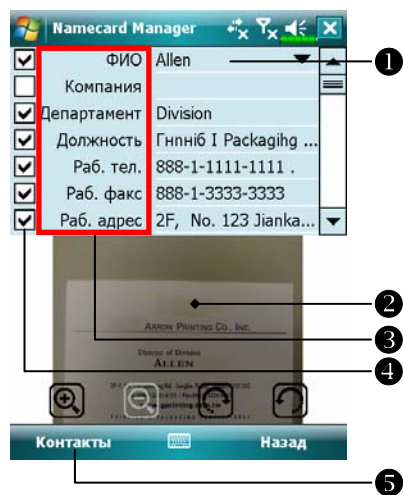





4. Распознавание визитки

- 1 Выберите **Язык (Language)**, чтобы правильно распознать текст на визитке.
- 2 Нажмите  или **Распознать (Identify)**, чтобы распознать текст на визитке.



5. Отредактируйте текст визитки

- ① Выберите данные для редактирования.
- ② Когда данные для редактирования выбраны, будет показано изображение визитки для проверки. Нажмите дважды на изображение визитки, чтобы увеличить масштаб.
- ③ Нажмите на заголовок поля, чтобы изменить данные в этом поле.
- ④ Поставьте галочку, если хотите сохранить данные в этом поле.
- ⑤ Нажмите, если хотите добавить данные с этой визитки в приложение **Контакты (Contacts)** и перейти в это приложение.

Иконка	Значение
 	Включить/выключить вспышку
 	Выбрать носитель для хранения данных
	<p>Сфотографировать. Действует так же, как кнопка  на корпусе коммуникатора.</p> <p>Если фотография не получилась, попробуйте ещё раз.</p>
 	Увеличить/уменьшить масштаб
 	Поворот против часовой стрелки или по часовой стрелке
	Распознать визитку

ПОИСК ВИЗИТОК



1. Нажмите **Найти (Manage)**.

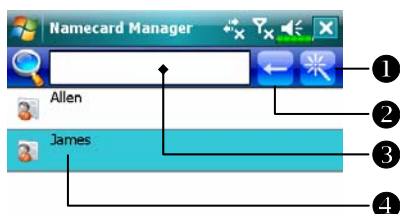

2. Основной экран для поиска визиток: здесь будут показаны только те визитки, которые вы сфотографировали и распознали.

1. Переход в окно быстрого поиска. Напечатайте хотя бы одну букву, и вы увидите результат поиска.

2. Кнопка для удаления текста.



3. Критерий для поиска. Результатом поиска будут визитки, в которых имя или телефон соответствуют критерию. Оставьте поле пустым, чтобы были найдены все визитки.

4. Область отображения результатов поиска. Выберите визитку, чтобы посмотреть её содержимое.

5. В этом поле вы увидите изображение исходной визитки.

⑥ Меню.

Создать (New): создать новую цифровую визитку.

Импортировать (Import): поддерживаются форматы BMP, JPG и PNG. Существующее изображение визитки можно импортировать в другой формат и потом распознать.

Правка (Edit): отредактировать данные на визитке.

Удалить (Delete): удалить выбранную визитку.

⑦ Вернуться на предыдущий экран.

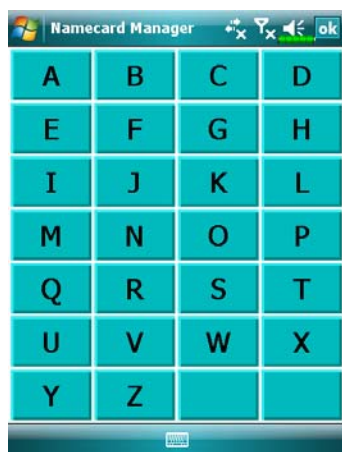

3. Экран быстрого поиска.

Выберите букву, и вы увидите все визитки, на которых имя или название компании начинаются на эту букву.

11 Сопутствующие программы

Microsoft Pocket Outlook включает в себя приложения Календарь (Calendar), Контакты (Contacts), Задачи (Tasks), Сообщения (Messaging) и Заметки (Notes). Вы можете использовать эти приложения вместе или по отдельности. Например, адреса электронной почты, сохраненные в приложении Контакты (Contacts), можно использовать при создании сообщения в приложении Сообщения (Messaging).

Используя программу синхронизации, вы можете синхронизировать данные Microsoft Outlook или Microsoft Exchange на настольном компьютере и коммуникаторе. Есть возможность синхронизировать эти данные и непосредственно с Microsoft Exchange сервером. Каждый раз программа синхронизации сравнивает данные на коммуникаторе и данные на настольном компьютере или сервере и добавляет недостающие данные.

Вызвать любую из указанных программ на коммуникаторе можно, нажав кнопку .

Календарь: расписание событий и встреч

Вы можете использовать **Календарь (Calendar)** для назначения встреч, собраний и других событий. Вы можете просмотреть список назначенных встреч несколькими способами (Повестка дня, День, Неделя, Месяц и Год), а также настроить звуковые напоминания. События текущего дня отображаются на экране Сегодня.



- ❶ Нажмите для перехода к записям текущего дня.
- ❷ Нажмите для показа или редактирования параметров записи.
- ❸ Переход в другой режим.
- ❹ Нажмите **Меню (Menu)** затем **Новый (New Appointment)** для создания новой записи.

▣ Настройки, такие как изменение первого дня недели, вы можете сделать, нажав **Меню (Menu)**, **Настройки (Tools)** и затем **Параметры (Options)**.

Создание записи

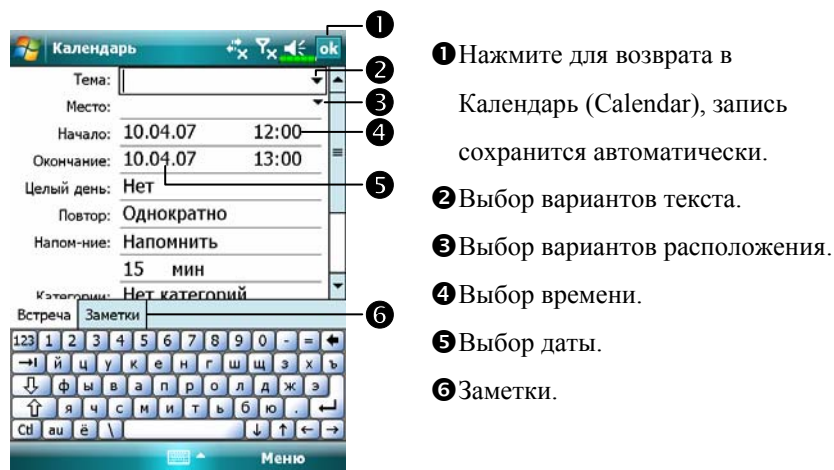

1. Если вы находитесь в режиме День или Неделя, выберите нужный день недели и время события.
2. Нажмите **Меню (Menu)**, **Новая встреча (New Appointment)**.
3. При помощи панели ввода введите тему и место встречи.
4. Если это необходимо, нажмите на дату или время встречи для их изменения.
5. Введите другие данные, если это необходимо. Вам следует скрыть экранную клавиатуру для того, чтобы увидеть все поля ввода.
6. Для дополнительных записей нажмите закладку **Заметки (Notes)**.
7. Закончив работу, нажмите **ok** для возврата в **Календарь (Calendar)**.

☑ Если вы включили **Напоминание (Remind me)**, коммуникатор будет напоминать вам о событии согласно настройкам в  **Настройка (Settings)**, закладка **Личное (Personal)**, **Звуки и уведомления (Sounds & Notifications)**.

Использование окна Сводка

Если Вы нажмете на запись в **Календаре (Calendar)**, появится окно Сводка. Для внесения изменений нажмите **Изменить (Edit)**.

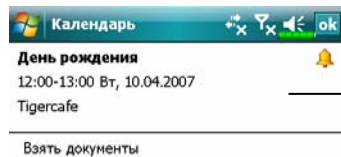

1

2

1 Содержание записи.

2 Заметка.

3 Нажмите **Menu (Меню)** и затем

Изменить (Edit) для редактирования.



3

Создание приглашений

Если вы используете **Календарь (Calendar)** для назначения встреч с людьми из списка контактов в Outlook или Pocket Outlook, вы можете создать список приглашений по этим контактам и отправить их автоматически при синхронизации или при подключении к Интернету. Настройка способа отправки приглашений делается в **Меню (Menu)**, **Настройки (Tools)**, **Параметры (Options)**.

Расписание встреч

1. Создайте запись.
2. Нажмите на поле **Участники (Attendees)**.
3. Из списка адресов в **Контактах (Contacts)** выберите нужные.

Приглашение создается автоматически и помещается в папку **Outbox**.

Для более подробной информации, смотрите раздел помощи программ **Календарь (Calendar)** и **Сообщения (Messaging)** на коммуникаторе.

Контакты: записи о ваших друзьях и коллегах

В **Контактах (Contacts)** содержится список ваших друзей и коллег. Вы можете быстро найти нужную вам информацию.



- 1 Введите часть имени или номера для быстрого поиска контакта в списке.
- 2 Нажмите для просмотра или редактирования данных.
- 3 Нажмите и удерживайте перо до появления меню.
- 4 Эта иконка показывает, что контакт сохранен на SIM карте, и часть информации о нем доступна только при включенном телефоне.
- 5 Меню. Например, через меню можно изменить способ отображения данных в списке.
- 6 Создать новый контакт.

Создание контакта

1. Нажмите **Создать (New)** и затем выберите тип контакта.
2. Используя панель ввода, введите имя и другую контактную информацию. Прокрутите окно вниз для просмотра всех полей ввода.
3. В поле **Категории (Categories)** выберите нужное значение из списка.
4. Для записи заметки перейдите на закладку **Заметки (Notes)**.
5. Для завершения нажмите **ok**.

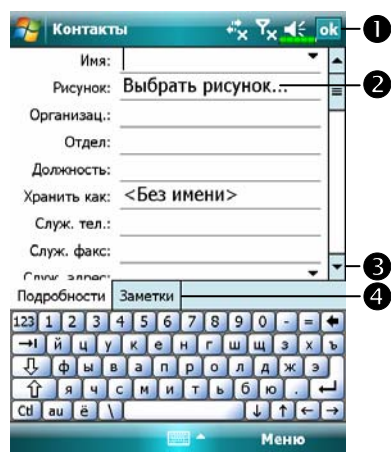

- 1 Возврат к списку контактов, запись сохранится автоматически.
- 2 Можете добавить изображение, при приеме звонка изображение будет показано на экране.
- 3 Полоса прокрутки.
- 4 Заметки - хорошее место для расположения карты и т.п.

Поиск в Kontakтах

Есть четыре способа поиска:

- ✿ В списке контактов в верхней строке введите имя или номер. Чтобы отобразить снова весь список, очистите это поле.
- ✿ В списке контактов нажмите **Меню (Menu)**, **Фильтр (Filter)** и выберите тип данных для отображения. Для показа всех контактов выберите **Все контакты (All Contacts)**. Для показа данных, не отнесенных ни в какую категорию, выберите **Нет категорий (No Categories)**.
- ✿ Для показа названий компаний в списке нажмите **Меню (Menu)**, **Просмотр По (View By)** и затем **Организации (Company)**.
- ✿ Нажмите , **Программы (Programs)**, затем **Поиск (Search)**, введите имя контакта, выберите тип и нажмите **Поиск (Search)**.

Использование окна Сводка

Нажав на контакт в списке контактов, вы попадаете в окно Сводки.



- 1 Отображается доступная контактная информация, для использования просто нажмите на запись.
- 2 Меню. Нажмите **Меню (Menu)**, **Изменить (Edit)** для редактирования или нажмите **Сохранить на SIM-карте (Save to SIM)**, чтобы сохранить копию контакта на SIM-карте.
- 3 Нажмите на закладку **Заметки (Notes)** для просмотра заметок к записи.

Задачи: создание списка дел

Используйте **Задачи (Tasks)** для ведения списка дел.



- 1 Уровень важности.
- 2 Нажмите для просмотра или редактирования.
- 3 Нажмите и удерживайте перо до появления меню.
- 4 Нажмите для изменения статуса задачи.
- 5 Меню настроек. Например, нажмите **Фильтр (Filter)** для отображения части записей.

Создание задачи

1. Нажмите **Меню (Menu)**, **Создать задачу (New)**.
2. При помощи панели ввода введите описание.
3. Вы можете ввести начальную и конечную дату или другую информацию одним нажатием на соответствующее поле. Если вызвана панель ввода, Вам следует закрыть ее для того, чтобы увидеть все поля ввода.
4. Выберите нужную категорию.
5. Для ввода заметки нажмите закладку **Заметки (Notes)**. Вы можете ввести текст, картинку или звуковую запись.
6. Нажмите **ok** для записи данных и возврата в список дел.



- 1 Нажмите для возврата к списку, запись сохранится автоматически.
- 2 Выберите тему.
- 3 Заметки хорошее место для расположения карты.

▣ Чтобы быстро создать заметку с заполнением только поля **Тема (Subject)**, нажмите **Меню (Menu)**, **Параметры (Options)** и отметьте элемент **Показывать панель элемента задач (Show Tasks entry bar)**. Затем нажмите **Выберите, чтобы добавить задание (Tap here to add a new task)**.

Использование окна Сводка

Нажав на запись в списке задач, вы попадаете в окно Сводки. Для редактирования записей нажмите **Изменить (Edit)**.

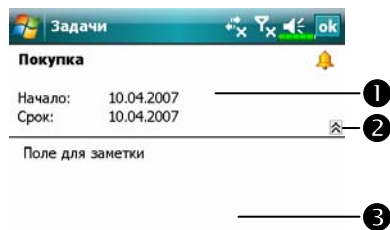

- 1 Формулировка задачи.
- 2 Показать или убрать дополнительную информацию.
- 3 Заметка.
- 4 Изменить данные.



Заметки: запишите мысли и идеи

При помощи приложения Заметки (Notes) вы сможете быстро записать ваши мысли, заметки, рисунки и телефонные номера. Вы можете создать рукописную или голосовую заметку. Вы также можете включить голосовое сообщение в заметку. Если заметка открыта в то время, когда Вы создаете голосовое сообщение, то оно включается в заметку и появляется как иконка голосового сообщения. Если был открыт список заметок, то создается отдельное голосовое сообщение.

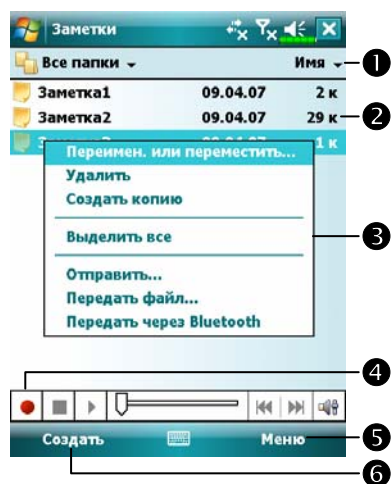

- 1 Изменение способа сортировки.
- 2 Нажмите для просмотра или прослушивания записи.
- 3 Нажмите и удерживайте перо до появления меню.
- 4 Нажмите для записи звука.
- 5 Меню настроек.
Например, чтобы открыть панель звукозаписи, выберите пункт **Показать панель записи (View Recording Toolbar)**.
- 6 Создать новую запись.

Создание заметки

1. Нажмите **Создать (New)**.
2. Вы можете создать заметку, написанную от руки, напечатанную или голосовую.

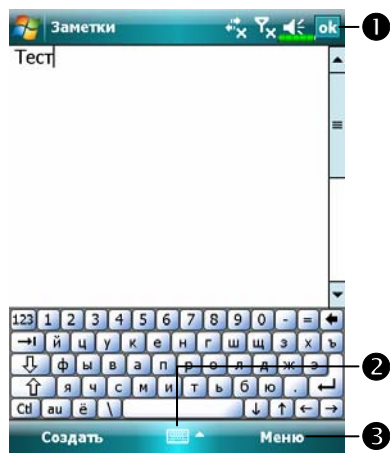

- 1 Нажмите для возврата к списку, запись сохранится автоматически.
- 2 Вызов панели ввода.
- 3 Меню настроек.
Например, выберите пункт **Показать панель записи (View Recording Toolbar)**, чтобы добавить к заметке голосовое сообщение.

Word Mobile

Word Mobile работает совместно с Microsoft Word на настольном компьютере. Вы можете создавать новые документы на коммуникаторе или копировать их со своего настольного компьютера. При синхронизации документов недостающие данные будут перенесены в документ и на коммуникатор, и на настольный компьютер.

Для создания нового документа нажмите  **Office mobile, Word Mobile** и затем **Создать (New)**. На экране появится пустой документ. Одновременно может быть открыт только один документ. Вы можете хранить документы в следующих форматах: Word Document, Document Template, Rich Text Format и Plain Text.

Word Mobile содержит список файлов, созданных на коммуникаторе. Нажмите на название нужного файла, чтобы открыть его. Для удаления, копирования или пересылки файлов нажмите и удерживайте перо на файле, затем выберите нужную команду из меню.

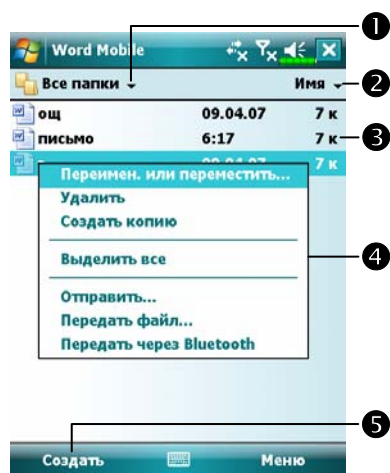

- 1 Выберите папку для показа ее содержимого.
- 2 Изменение способа сортировки.
- 3 Нажмите на название документа, чтобы открыть его.
- 4 Нажмите и удерживайте перо, для вызова меню.
- 5 Нажмите для создания нового документа.

■ Для увеличения изображения нажмите **Вид (View)** и затем **Масштаб (Zoom)**. Затем выберите нужный масштаб. Если вы открываете документ Word, созданный на настольном компьютере, в меню **Вид (View)** выделите элемент **Перенос по границе окна (Wrap to Window)** для удобного отображения документа.

Для ввода текста используйте панель ввода.

Для форматирования и редактирования текста выделите его при помощи пера. Для поиска нужного текста нажмите **Меню (Menu)**, **Изменить (Edit)** и затем **Найти или заменить (Find/Replac)**.



- 1 Нажмите для возврата в список документов.
- 2 Нажмите и удерживайте для вызова меню.
- 3 Команды форматирования текста.
- 4 Меню. Например, выберите пункт **Формат (Format)** для форматирования документа
- 5 Нажмите **Посмотреть (View)** и затем **Панель инструментов (Toolbar)** для отображения панели инструментов.

Excel Mobile

Excel Mobile работает совместно с Microsoft Excel на настольном компьютере. Вы можете создавать новые таблицы на коммуникаторе или копировать их со своего настольного компьютера. При синхронизации таблиц недостающие данные будут перенесены в таблицы и на коммуникатор, и на настольный компьютер.

Для создания новой таблицы нажмите  **Office Mobile, Excel Mobile** и затем **Создать (New)**. На экране появится пустой документ. Одновременно может быть открыт только один документ.

Excel Mobile поддерживает основные инструменты работы с электронными таблицами, такие как формулы, функции, сортировка, фильтрация. Нажмите **Просмотр (View)** и затем **Панель инструментов (Toolbar)** для отображения панели инструментов.

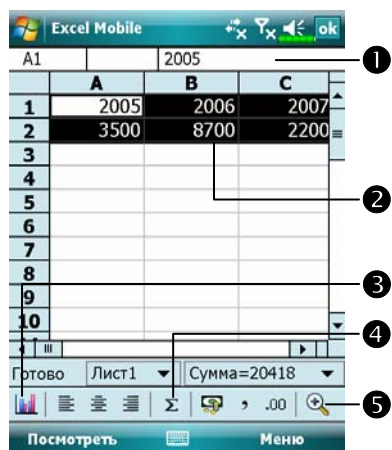

- ① Содержимое выделенной ячейки.
- ② Выделите ячейки для построения графика.
- ③ Кнопка построения графика.
- ④ Кнопка функции сумма.
- ⑤ Кнопка увеличения масштаба.



- ⌚ Нажмите кнопку **Редактировать график (Format chart)**, чтобы изменить заголовок, масштаб, тип графика и исходные данные.

Советы по работе в Excel Mobile

Для получения дополнительной информации нажмите  и затем Справка (Help).

- ✿ В полноэкранном режиме вы увидите большую часть таблицы. Нажмите **Посмотреть (View)** и затем **Во весь экран (Full Screen)**. Для возврата нажмите то же самое ещё раз.
- ✿ Показать и спрятать элементы экрана. Нажмите **Посмотреть (View)**, **Показать (Show)** и выберите нужные элементы.
- ✿ Закрепить панели в таблице. Выберите ячейку, которую хотите закрепить. Нажмите **Посмотреть (View)** и затем **Закрепить панели (Freeze Panes)**.
- ✿ Разбить таблицу на части, чтобы видеть разные части большой таблицы. Нажмите **Посмотреть (View)** и затем **Разбить (Split)**. Чтобы вернуться к исходному состоянию таблицы, нажмите **Посмотреть (View)** и затем **Удалить разбиение (Remove Split)**.
- ✿ Показать или спрятать строки или столбцы. Выберите столбец или строку. Затем нажмите **Меню (Menu)**, **Формат (Format)**, затем **Строка (Row)** или **Столбец (Column)** и затем **Скрыть (Hide)**. Чтобы снова показать скрытое, в том же меню выберите **Показать скрытое (Unhide)**.

PowerPoint Mobile

Приложение Power Point Mobile позволяет просматривать презентации, созданные в программе PowerPoint 97 или выше на вашем настольном компьютере. Поддерживаются форматы .ppt и .pps.



- ❶ Выбор папки.
- ❷ Выбор способа сортировки файлов.
- ❸ Нажмите для открытия файла и просмотра слайдшоу.
- ❹ Нажмите, чтобы открыть файл, который вы смотрели предыдущий раз.
- ❺ Вызов меню.

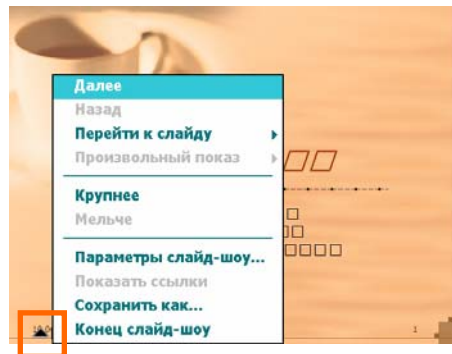

- ⌚ Для вызова меню во время просмотра слайдшоу нажмите иконку ▲ в левом нижнем углу экрана. Для выхода нажмите **Конец слайд-шоу (End Show)**.

Windows Media Player

При помощи Microsoft Windows Media Player вы можете проигрывать звуковые файлы и смотреть видео, записанные на вашем коммуникаторе или находящиеся в сети. Для запуска программы нажмите  и затем **Windows Media**.

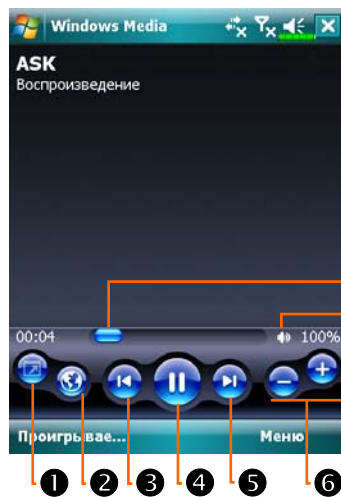

- 1 Переход в полноэкранный режим.
- 2 Открыть веб-страницу. Поиск музыки или видео для проигрывания с веб-страницы.
- 3 Возврат к началу файла или переход к предыдущему файлу.
- 4 Пауза или пуск.
- 5 Переход к следующей песне.
- 6 Настойка громкости.
- 7 Выключение звука.
- 8 Показывает статус текущей записи.

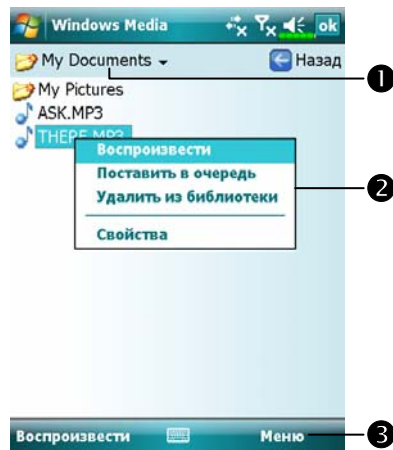

☛ Нажмите **Меню (Menu)** и затем **Библиотека (Library)** для перехода на этот экран.

① Выбор библиотеки.

② Нажмите и удерживайте перо на файле или папке, затем нажмите **Воспроизвести (Play)** или **Поставить в очередь (Queue Up)**.

③ Кнопка **Меню (Menu)**: нажмите **Открыть (Open File)** для проигрывания файла, не принадлежащего конкретной библиотеке. Нажмите **Обновить (Update Library)**, чтобы обновить список.

При помощи Microsoft Windows Media Player на настольном компьютере скопируйте аудио или видео файлы на коммуникатор. Вы можете проигрывать Windows Media и MP3 файлы на вашем коммуникаторе.

Для получения дополнительной информации об использовании Windows Media Player на коммуникаторе нажмите  и затем **Справка (Help)**.

Internet Explorer

Использование Internet Explorer

Есть следующие способы просмотра web и wap страниц при помощи Microsoft Internet Explorer:

- ✿ В процессе синхронизации с настольным компьютером загрузите необходимые ссылки, которые сохранены в папке Mobile Favorites в программе Internet Explorer на настольном компьютере.
- ✿ Подключитесь к Интернет провайдеру или сети и просматривайте веб-страницы. В этом случае вам нужно предварительно создать соединение. Как это сделать, описано в разделе «Соединение с Интернетом»

Если вы подключились к Интернету или сети, вы можете также загрузить файлы или программы из сети.

Для перехода в программу Pocket Internet Explorer нажмите  и затем **Internet Explorer**.

Навигация в Интернете

Изучите раздел «Соединение с Интернетом», чтобы начать работать с сетью.

1. Нажмите  и затем **Internet Explorer**.
2. Введите адрес страницы в строку адреса в верхней части экрана и загрузите эту страницу.
3. При помощи полос прокрутки в правой и нижней стороне экрана или нажимая кнопки вверх и вниз на вашем коммуникаторе, просматривайте содержимое страницы.

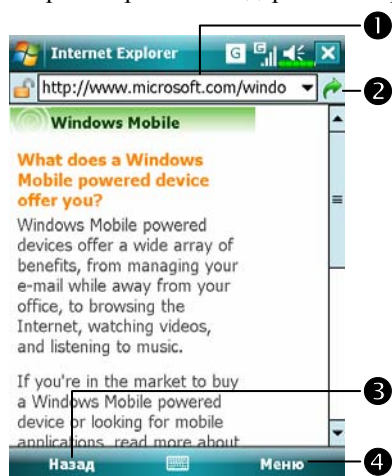

- 1 Введите сюда адрес.
- 2 Нажмите для загрузки страницы.
- 3 Кнопка **Назад (Back)**.
- 4 Команды меню, такие как **Избранное (Favorites)**, **Добавить в избранное (Add to Favorites)**, **Домашняя (Home)** и **Обновить (Refresh)**.

Кроме непосредственного ввода адреса, вы можете загрузить веб-страницы следующими способами:

- Нажмите кнопку **Избранное (Favorites)** и выберите нужную ссылку.
 - В строке ввода адреса нажмите стрелку вниз ▼ и выберите один из ранее введенных адресов.
- ▣ Чтобы добавить страницу в **Избранное (Favorites)**, перейдите на нужную страницу и нажмите **Добавить в избранное (Add to Favorites)**.

Просмотр Мобильного избранного и Каналов



1 Выберите и нажмите ту ссылку, которую хотите открыть.

2 Нажмите для того, чтобы добавить или удалить ссылку.

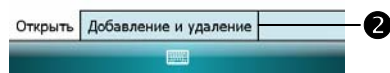

1. Нажмите кнопку **Избранное (Favorites)** для отображения списка.
2. Выберите и нажмите ту ссылку, которую хотите открыть.

Вы увидите страницу, которая была загружена при последней синхронизации с настольным компьютером. Если страница отсутствует на коммуникаторе, ссылка будет неактивна. Вам будет нужно заново синхронизировать коммуникатор с настольным компьютером или подключиться к Интернету для загрузки такой страницы.

Папка Мобильное избранное

Синхронизируются только папки и элементы, находящиеся в подпапке **Мобильное избранное (Mobile Favorites)** в папке **Избранное (Favorites)** в Internet Explorer. Такая структура папок создается автоматически при установке программы синхронизации.

Избранные ссылки

В процессе синхронизации список избранных ссылок в папке Mobile Favorites на настольном компьютере синхронизируется с Pocket Internet Explorer на коммуникаторе. Изменения, сделанные на одном из компьютеров, переносятся на другой. Только закладки, отмеченные как мобильные закладки, будут загружены на коммуникатор, и для просмотра их содержимого вам необходимо подключиться к Интернету. Для получения дополнительной информации о синхронизации читайте соответствующий раздел помощи на настольном компьютере.

Синхронизация Мобильного избранного

Если на настольном компьютере вы используете MS Internet Explorer 5.0 или более новый, вы можете загрузить информацию на ваш коммуникатор. Синхронизация мобильного избранного загружает содержимое веб-страниц на ваш коммуникатор так, что вы можете просматривать веб-страницы, не имея подключения к Интернету.

При установке программы синхронизации в Internet Explorer устанавливается дополнительная программа для быстрого создания мобильного избранного.

Создание мобильных закладок

1. В Internet Explorer на настольном компьютере нажмите Tools и затем Create Mobile Favorite.
2. Для изменения имени ссылки введите новое имя в поле Name.
3. Вы можете выбрать расписание обновлений в Update.
4. Нажмите ОК. Internet Explorer загрузит последние версии страниц на настольный компьютер.

5. Синхронизируйте коммуникатор и настольный компьютер. Все содержимое будет загружено на ваш коммуникатор.

■ Если вы не настроили расписание обновлений в пункте 3, вам будет нужно вручную загружать содержимое на настольный компьютер и коммуникатор. Перед синхронизацией в Internet Explorer на настольном компьютере нажмите Tools и затем Synchronize. Вы увидите, что обновленные данные загрузились на настольный компьютер. Вы можете также добавить кнопку для создания мобильных закладок на панель инструментов Internet Explorer. В Internet Explorer на настольном компьютере нажмите View, Toolbars и затем Customize.

Запись в память коммуникатора



Мобильное избранное сохраняется в памяти коммуникатора. Для уменьшения необходимого для этого объема памяти нужно:

- ⚙ В настройках программы синхронизации выключить загрузку картинок и звуков или остановить загрузку. Для более подробной информации смотрите соответствующий раздел помощи.
- ⚙ На любой странице, которую вы добавили в мобильное избранное есть ссылки на другие страницы в Интернете. Вы можете установить максимальное количество загружаемых связанных страниц. В Internet Explorer на настольном компьютере правой кнопкой мыши кликните на мобильные закладки и затем выберите Properties. На закладке Download выберите 0 или 1 в качестве количества загружаемых связанных страниц.

12 Работа с коммуникатором /

Утилита резервного копирования

Backup

 Нажмите , **Программы (Programs)**, **Утилиты (Utilities)** и затем **Резервное копирование (Backup Utility)**.

Данная программа используется для сохранения и восстановления файлов, записанных в память коммуникатора. Вы можете сохранять персональные данные, такие как записи в Календаре (Calendar), Kontakтах (Contacts), Задачах (Tasks), персональных настройках, сетевых настройках, Сообщениях (Messaging) (электронной почте и SMS) и прочее.

Место хранения



Вы можете выбрать следующие места хранения резервных копий данных:

1. Мои документы (My Documents): если вы сделаете «жесткую» перезагрузку коммуникатора, ваша резервная копия будет уничтожена. Рекомендуется только как временное хранение.
2. Внешняя карта памяти.

Резервное копирование файлов

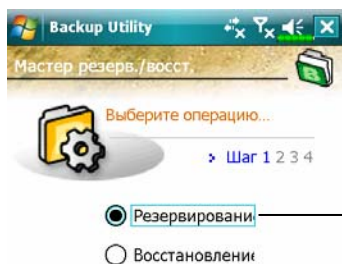
Режим Мастера





- 1 Нажмите **Резервирование (Backup)**.
- 2 Нажмите кнопку  Далее и следуйте указаниям Мастера.
- 3  - переход в стандартный режим работы программы.

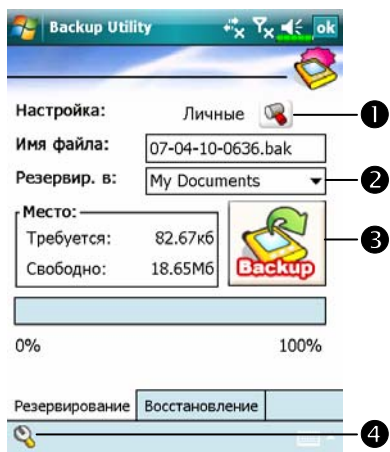

Стандартный режим

Создание резервной копии данных.



- 1 Нажмите для проверки списка элементов для резервного копирования.
- 2 Выбор места хранения.
- 3 Нажмите кнопку  для старта резервного копирования.
- 4  Ввод дополнительных параметров.

Дополнительные параметры

Нажмите кнопку  для перехода на экран настройки дополнительных параметров.

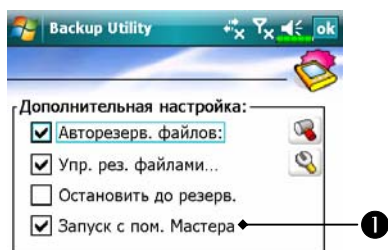

☞ Проверьте настройки.

❶ Если эта опция выбрана, при следующем запуске утилиты резервного копирования будет запущена в режиме Мастера.

❷ Кнопка отмены.

❸ Кнопка подтверждения.

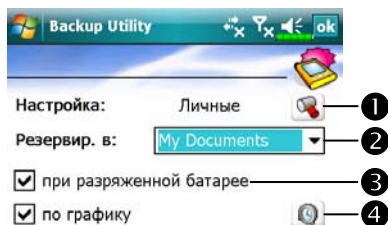
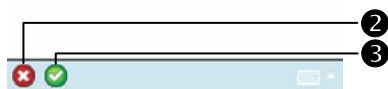

☞ Если вы выделили Авто

резервирование (Auto backup files), нажмите  для перехода на экран, показанный слева.

❶ Выбор режима.

❷ Выбор места хранения.

❸ Автоматическое резервирование при малом уровне заряда.

❹ Резервирование данных по расписанию. Нажмите  для настройки расписания.

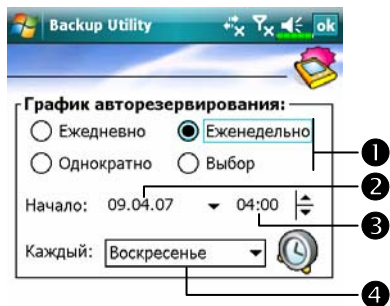

Нажмите  для перехода на экран, показанный слева.

- 1 Частота резервирования.
- 2 Настройка даты начала резервирования.
- 3 Настройка времени.
- 4 Если вы выбрали режим «еженедельно», в этом поле введите день недели.

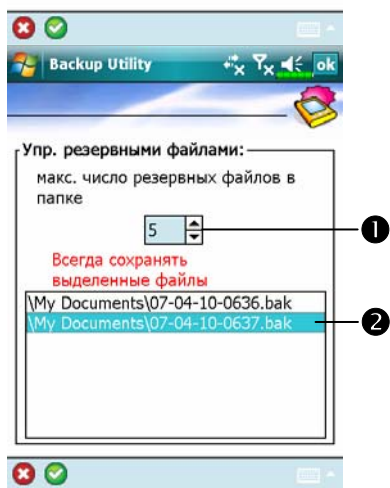

Если вы выбрали **Управление рез. файлами (Manage old backup files)**, нажмите  для перехода на экран, показанный слева.

- 1 Выберите количество файлов.
- 2 Выберите файлы, которые нужно сохранять всегда.

Восстановление данных

⚠ Внимание!

1. При восстановлении данных система удаляет все существующие данные на коммутаторе и заменяет их данными из файла резервного копирования.
2. Не используйте коммутатор, пока идет процесс восстановления данных.
3. Процесс восстановления данных не может быть остановлен после старта. Будьте внимательны перед началом процесса.
4. После завершения восстановления данных коммутатор будет перезагружен.

Режим Мастера

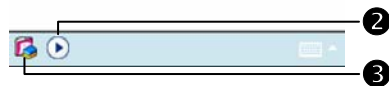

❶ Нажмите **Восстановление (Restore)**.

❷ Нажмите кнопку  и следуйте указаниям Мастера.

❸  - переход в стандартный режим работы программы.

Стандартный режим

Восстановление данных из резервной копии.

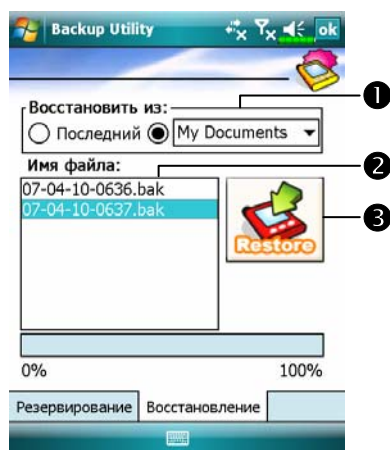

- ← Перейдите на закладку Восстановление (Restore).
- 1 Выберите с резервной копией данных: последний или файл из списка.
 - 2 Выделите имя файла из списка.
 - 3 Нажмите кнопку Восстановить (Restore)  для старта процедуры восстановления данных.

Установка и удаление программ

Программы, предустановленные на коммуникатор на заводе-изготовителе, записаны в ROM (постоянная память, только для чтения). Вы не можете удалить эти программы. Все другие программы и данные записываются в RAM (энергозависимая память, доступна для чтения и записи).

Вы можете установить на коммуникатор различные программы для PocketPC при наличии свободной памяти.

Наиболее популярное место для поиска дополнительных программ:
<http://www.microsoft.com/windowsmobile/pocketpc/>

Установка программ при помощи программы синхронизации

1. Для выбора правильной версии программного обеспечения вам нужно знать тип процессора вашего коммуникатора. Для этого нажмите , затем Настройка (Settings). Выберите закладку Система (System), нажмите О системе (About). Откройте закладку Версия (Version), здесь вы найдете нужную информацию.
2. Запишите программу на настольный компьютер (или установите в настольный компьютер компакт-диск или другой носитель с данной программой). Это могут быть файлы с расширениями *.xip, *.exe или *.zip. Убедитесь, что программа предназначена для вашего типа процессора.
3. Прочтите инструкции по установке программы.
4. Соедините коммуникатор и настольный компьютер.

5. Дважды кликните мышкой по инсталляционному файлу программы (*.exe).

❶ Если этот файл является инсталляционным, будет запущена программа установки. Следуйте инструкциям на экране. Программа установки автоматически установит программу на коммуникатор.

❷ Если файл не является инсталляционным, вы увидите сообщение об ошибке, в котором будет сообщено, что программа разработана для другого типа компьютера. В этом случае вам нужно перенести этот файл на коммуникатор в папку Programs при помощи программы синхронизации.

Когда инсталляция завершена, для запуска программы на коммуникаторе нажмите  **Программы (Programs)** и затем выберите иконку программы.

Установка программ сразу из Интернета

1. Для выбора правильной версии программного обеспечения вам нужно знать тип процессора вашего коммуникатора. Для этого нажмите , затем Настройка (Settings). Выберите закладку Система (System), нажмите О системе (About). Откройте закладку Версия (Version), здесь вы найдете нужную информацию.
2. Загрузите программу из Интернета при помощи Pocket Internet Explorer. Это могут быть файлы с расширениями *.xip, *.exe или *.zip. Убедитесь, что программа предназначена для вашего типа процессора.
3. Прочтите инструкции по установке программы.
4. Нажмите на файл *.xip или *.exe. Будет запущена программа установки. Следуйте инструкциям на экране.

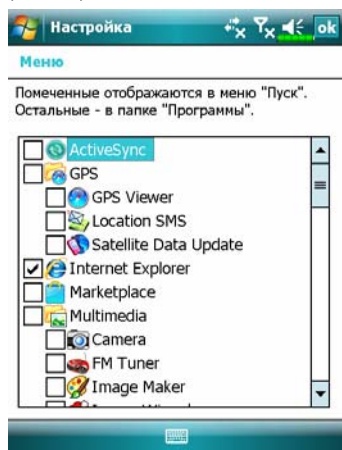

Добавление программ в меню Пуск

Нажмите , **Настройка (Settings), Личные (Personal), Меню (Menu)**.



Отметьте нужные программы.

Если программы нет в списке, вы можете при помощи программы Проводник (File Explorer) на коммуникаторе перенести эту программу в папку Меню Пуск (Start Menu), или при помощи программы синхронизации на настольном компьютере создать ярлык этой программы и поместить его в папку Меню Пуск (Start Menu).

 **Использование Проводника на коммуникаторе:** Нажмите , **Программы (Programs), Проводник (File Explorer)**, найдите программу (откройте список папок, затем выберите My Device для отображения папок в памяти коммуникатора). Нажмите и удерживайте перо на нужной программе, затем выполните команду Вырезать (Cut) из выпадающего меню. Откройте папку Меню Пуск (Start Menu) (находится в папке Windows), нажмите и удерживайте перо на пустой области экрана, затем выполните команду Вставить (Paste) из выпадающего меню. Теперь выбранная вами программа будет представлена в меню Пуск (Start) .

⚙️ **Использование программы синхронизации на настольном компьютере:** При помощи проводника в программе синхронизации найдите нужную программу на коммуникаторе. Кликните правой кнопкой мыши по нужной программе, затем выполните команду Создать ярлык (Create Shortcut). Перенесите созданный ярлык в папку Меню Пуск (Start Menu) в папке Windows. Ярлык теперь будет представлен в меню Пуск (Start) .

Удаление программ

🏠 Нажмите , затем **Настройка (Settings)**. Выберите закладку **Система (System)** и **Удаление программ (Remove Programs)**.



👉 Выберите нужную программу и нажмите кнопку **Удалить (Remove)**.

Если нужной программы нет в списке, при помощи Проводника (File Explorer) найдите эту программу, нажмите и удерживайте перо на ней до появления выпадающего меню, из меню выполните команду Удалить (Delete).

Управление памятью

Информация о распределении памяти

Нажмите , **Настройка (Settings)**, выберите закладку **Система (System)**, затем **Память (Memory)**.

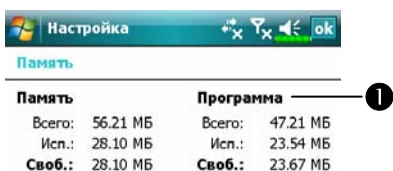

Выберите закладку **Оперативная (Main)**.

Состояние памяти данных и памяти программ.

Найти (Find): быстрый вызов программы **Поиск (Search)**.

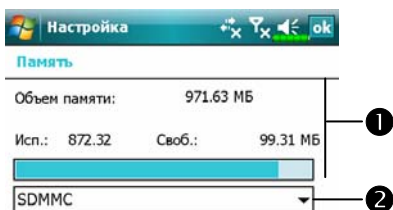
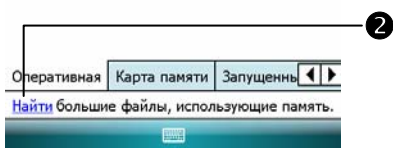

Выберите закладку **Карта памяти (Storage Card)**.

Текущие данные о распределении памяти на карте.

Переключение между внешней картой памяти и встроенной flash памятью.

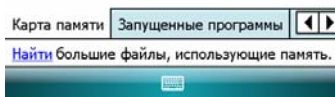

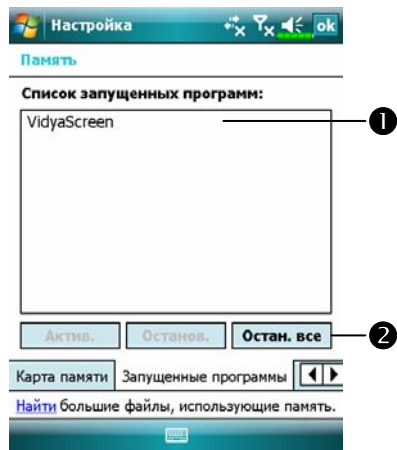

☛ Выберите закладку **Запущенные программы (Running programs)**.

① Выделите имя программы в списке **Список запущенных программ (Running Programs List)** и затем нажмите **Активировать (Activate)** или **Остановить (Stop)**.

② **Активировать (Activate):**
переход к выбранной программе.

Остановить (Stop):

останавливает выбранную программу.

Остановить все (Stop All):

останавливает все программы из списка.

Поиск доступной памяти

В некоторых случаях, например, когда недостаточно свободной памяти, коммуникатор не может распределить память автоматически. Попробуйте решить эту проблему следующими способами:

Нажмите , **Программы (Programs)** и затем **Поиск (Search)**.

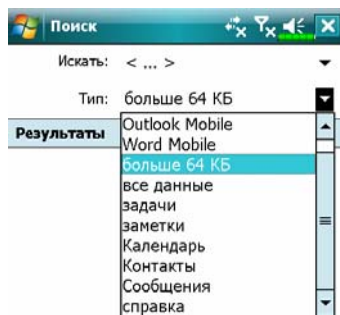

1. Найдите файлы, занимающие большой объем памяти, выбрав в поле Тип (Type) значение «Более 64 КБ» (Larger than 64 KB) и затем нажав **Поиск (Search)**.
2. Затем запустите **Проводник (File Explorer)**.

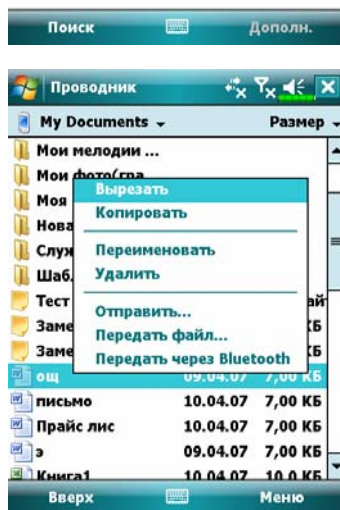

1. Нажмите , **Программы (Programs)**, **Проводник (File Explorer)**. При помощи Проводника (File Explorer) вы можете перенести файлы на карту памяти. Для этого нажмите и удерживайте перо на нужном файле, затем выполните команду **Вырезать (Cut)** или **Копировать (Copy)** из выпадающего меню. Перейдите на карту памяти и выполните команду **Вставить (Paste)**.
2. При помощи Проводника (File Explorer) удалите ненужные файлы.

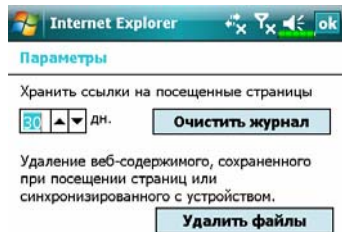
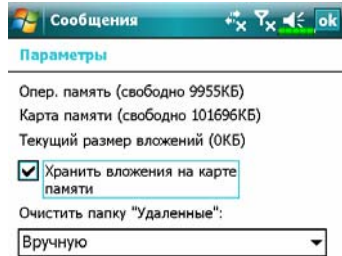

Нажмите , Сообщения (Messaging), Меню (Menu), Сервис (Tools), Параметры (Options) и затем выберите закладку Хранение (Storage).

Отметьте «Хранить вложения на карте памяти» (Store attachments on storage card) для сохранения вложений в электронные письма на карте памяти.

Нажмите , Internet Explorer, Меню (Menu), затем Сервис (Tools), Параметры (Options), закладка Память (Memory).

Нажмите «Очистить журнал» (Clear History) и Удалить файлы (Delete Files) для удаления ссылок на просмотренные ранее веб-страницы.

Нажмите  Программы (Programs), Заметки (Notes) /Word Mobile/Excel Mobile, затем Меню (Menu), Параметры (Options).

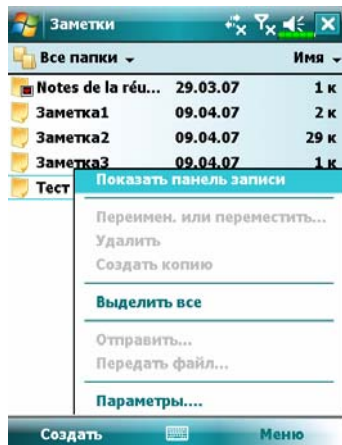

1. Перейдите к списку файлов приложения Заметки (Notes).
2. Нажмите Меню (Menu) и затем Параметры (Options).

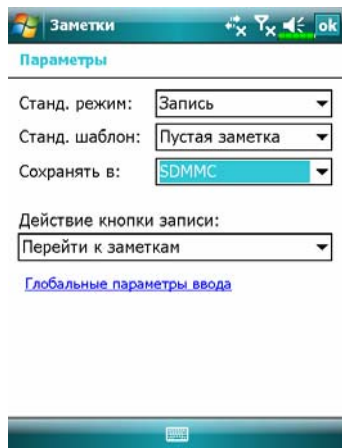

3. В «Сохранять в» (Save to) выберите из списка SDMMC. В дальнейшем новые файлы будут автоматически сохраняться на карту памяти.

Проделайте эту процедуру для Заметок (Notes) в программах Word Mobile и Excel Mobile.

Кроме того, вы можете использовать функции Rename (Move) или Сохранить как (Save As) для сохранения файлов на карту памяти.

Информация о системе

Нажмите  **Настройка (Settings)**, закладка **Система (System)**,
Сведения о системе (System Information).

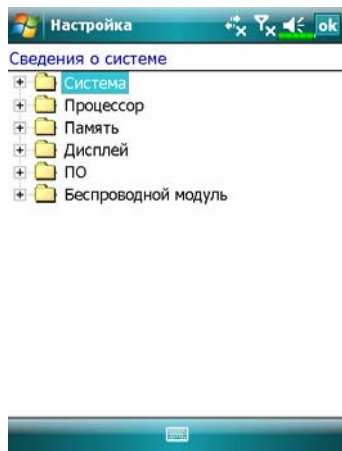

Нажимайте или , чтобы
скрыть или показать данные.

13 Спецификация /

Элемент	Описание
Операционная система	Windows Mobile® 6 Professional
Процессор	■ X600: Samsung SC3 2442, 400 МГц ■ X650: Samsung SC3 2442, 500 МГц
Память	■ X600: 128 МБ ПЗУ (Flash ROM), 64 МБ ОЗУ (SDRAM) ■ X650: 256 МБ ПЗУ (Flash ROM), 64 МБ ОЗУ (SDRAM)
Экран	■ X600: 2.8", 320 x 240 (QVGA), 65536 цветов, TFT-LCD ■ X650: 2.8", 640 x 480 (VGA), 65536 цветов, TFT-LCD
Коммуникации	■ Четырёх диапазонный GSM/EDGE: 850/900/1800/1900 МГц ■ GPRS/EGPRS Classe B, Multi-slot Classe 10 ■ Bluetooth® v2.0 Class 2 + EDR ■ WiFi IEEE 802.11b/g
GPS	встроенный модуль GPS навигации (SiRF Star III) с поддержкой ТМС* (* зависит от региона использования)
Слот расширения	MicroSD

Элемент	Описание
Камера	<ul style="list-style-type: none"> ■ X600: Встроенная 2.0 Мега пиксельная CMOS камера на лицевой панели, разрешение до 1600x1200 ■ X650: 2 мегапикселя с авто-фокусом и вспышкой, разрешение до 1600x1200
Звук	встроенный динамик и микрофон, разъем для подключения гарнитуры
Передача данных	Синхронизация по USB, разъем для подключения гарнитуры
Источник питания	Батарея: 1530 mAh Li-Ion Polymer, заряжаемая, сменная Блок питания: 100~240 VAC/50~60 Гц, 5V/1A DC
Температура	Использования: 0°c ~ 40°c; Хранения: -10°c ~ 50°c
Влажность	45% ~ 85%
Размеры	107 x 58 x 14.7 мм 136 грамм включая батарею
Дополнительные аксессуары	Батарея, автомобильное зарядное устройство

■ Дизайн и спецификации могут быть изменены без предварительного уведомления.

14 Правила использования и безопасность /

Информация об излучении

Внимательно прочтите это руководство перед началом использования коммуникатора.

Внимание: устройство испускает пониженное электромагнитное излучение. Пожалуйста, используйте устройство правильно.

CE		FCC	
Head		Head	
GSM	0.788 W/kg	GSM850	0.433 W/kg
DCS	0.459 W/kg	PCS	1.14 W/kg
WLAN	0.012 W/kg	WLAN	0.065 W/kg
		Co-location	1.188 W/kg
NCC		Body	
Head		GSM850	1.01 W/kg
GSM	0.788 W/kg	PCS	0.75 W/kg
DCS	0.459 W/kg	WLAN	0.088 W/kg
WLAN	0.029 W/kg	Co-location	1.098 W/kg

Информация о здоровье и безопасности

Безопасное использование батареи и источника питания

- ✿ Используйте блок питания, поставляемый в комплекте с коммуникатором. Не используйте сходные блоки от других устройств и не используйте блок питания из комплекта поставки с другими устройствами.
- ✿ Не заряжайте аккумуляторную батарею при температуре окружающей среды выше 45 градусов по Цельсию. Не храните и не используйте батарею в местах с температурой выше 50 градусов по Цельсию.
- ✿ Не разбирайте и не разрушайте батарею, это может быть опасно.

Безопасное использование коммуникатора

- ✿ Не подвергайте коммуникатор следующим воздействиям: быстрым изменениям температуры, высокой температуре (например, воздействию прямых солнечных лучей или близко расположенных нагревательных приборов), экстремально низкой температуре, высокому давлению, электростатическому излучению, пыли, сырости. Не подвергайте коммуникатор воздействию воды или других жидкостей.
- ✿ Не располагайте коммуникатор близко от электроприборов (ТВ, компьютеров, сканеров, факсов и т.п.), так как они могут создавать нежелательное излучение.
- ✿ Не роняйте коммуникатор.
- ✿ Не используйте разъедающие или летучие жидкости для протирки коммуникатора. При необходимости используйте мягкие ткани для протирки.
- ✿ Не используйте обычные ручки или другие предметы для работы с экраном коммуникатора, они могут повредить его.

Гарантия

- ☼ В случае повреждения коммуникатора обратитесь к продавцу или в авторизованный сервис-центр. Не пытайтесь самостоятельно разобрать коммуникатор, так как в этом случае вы можете быть лишены гарантии.
- ☼ Если повреждения были вызваны неправильным использованием коммуникатора (нарушение пунктов, описанных выше), устройство может быть снято с гарантийного обслуживания.

Сохранение данных

- ☼ Производитель не несет ответственности за потерю или повреждение данных. Храните важную информацию на настольном компьютере или на внешних носителях.

ВАЖНЫЕ МЕРЫ ПРЕДОСТОРОЖНОСТИ

- ☼ При использовании коммуникатора всегда выполняйте требования, описанные ниже.

Меры предосторожности в аэропортах, медицинских учреждениях и в пожароопасных местах

- ☼ Когда вы находитесь в самолете, медицинском центре или на заправочной станции, где запрещено использование беспроводной связи, пожалуйста, перейдите в приложение Диспетчер беспроводной связи (Wireless Manager) и нажмите кнопку Выключить Все (ALL OFF). Выключение коммуникатора кнопкой Питание выключает только экран коммуникатора.

Безопасность в самолете

- ☼ В большинстве стран запрещено использование беспроводной связи на борту самолета, чтобы избежать воздействия излучения на приборы навигации и связи в самолете.

Безопасность в медицинском учреждении

- ☼ Излучение беспроводных модулей вашего коммуникатора может нарушить работу медицинского оборудования.

Опасная обстановка

- ☼ Не используйте беспроводные функции вашего коммуникатора на автозаправочных станциях, складах горючих и химических материалов, а также взрывчатых веществ.
Если вы находитесь в местах, где в атмосфере могут находиться горючие материалы, выключите все беспроводные функции вашего коммуникатора и сам коммуникатор. Искра в таких местах может привести к тяжелым последствиям.

Неионизирующее излучение

- ☼ Это устройство в нормальном состоянии обеспечивает допустимый уровень излучения. Как и при использовании любого другого радиопередающего оборудования мы советуем пользователю для обеспечения собственной безопасности не располагать антенну устройства в непосредственной близости от тела.

Безопасность на дороге

- ☼ Водитель во время движения не должен использовать телефон, кроме как в экстренных случаях. В некоторых странах разрешено использование телефонных гарнитур во время движения.

15 Вопросы и ответы /



1. Какие возможности встроены в коммуникатор?

Ответ:

- ❶ Встроен модуль беспроводной связи стандарта 802.11b/g.
- ❷ Встроена высококачественная камера для съемки фото и видео.
- ❸ Установлена последняя версия Windows Mobile® 6 Professional. Ваши данные не будут потеряны даже в случае полного разряда батарей, так как сохраняются в энергонезависимой Flash памяти.

2. Как настроить беспроводную сеть? Как установить соединение с Интернетом?

Ответ: Диспетчер беспроводной связи (Wireless Manager) поможет вам настроить Bluetooth соединение, GSM соединение и беспроводную сеть.

- ❶ Для настройки беспроводного соединения вам нужно получить у вашего сетевого администратора IP адрес, имя DNS сервера, прокси-сервера, номер порта, пароль.
- ❷ Обычно вы можете активировать беспроводное соединение, нажав на иконку  в Диспетчере беспроводной связи (Wireless Manager). Когда коммуникатор найдет и подключится к беспроводной сети, в верхней части экрана возникнет иконка . Это значит, что ваш коммуникатор успешно подключился к точке доступа. В это время индикатор на левой стороне коммуникатора будет мигать желтым.

3. Мой коммуникатор не загружается. Что делать?

Ответ:

- ❶ Убедитесь, что батарея коммуникатора заряжена.
- ❷ Подключите источник питания, убедитесь, что индикатор заряда светится красным. Нажмите кнопку Питание.
- ❸ Если коммуникатор все равно не загружается, сделайте следующее: откройте заднюю крышку и убедитесь, что защелка батареи закрыта. При открытой защелке система не загружается.

4. Мой коммуникатор «завис». Что делать?

Ответ:

- ❶ Вы можете перезагрузить коммуникатор.
- ❷ Если после стандартной перезагрузки система не работает нормально, вам нужно сделать «холодную» перезагрузку. Для этого нажмите и удерживайте кнопку Питание одной рукой, при помощи пера нажмите кнопку Перезагрузка другой рукой. Отпустите обе кнопки одновременно. Если вы ответите Да на последующий вопрос, который появится на экране (Удалить все данные?), все установленные вами программы, настройки, внесенные данные (в том числе в приложениях Контакты и Календарь) будут удалены. Система вернется к исходному состоянию. Чтобы избежать потери данных в подобной ситуации, мы рекомендуем вам делать резервную копию ваших данных на карту памяти или регулярно синхронизировать ваш коммуникатор с настольным компьютером.

5. Я не слышу звук из моего коммуникатора. Почему?

Ответ:

- ❶ Нажмите иконку  в правой верхней части экрана и настройте громкость.
- ❷ Либо вы можете использовать для этого кнопки настройки на боковой стороне коммуникатора.

6. Почему экран коммуникатора автоматически становится темным?

Ответ: Нажмите , Настройка (Settings), закладка Система (System), Подсветка (Backlight) и затем Питание от аккумулятора (Battery Power) или Внешнее питание (External Power). По умолчанию при работе от батарей подсветка выключается автоматически через 30 секунд, на внешнем питании - через 1 минуту. Вы можете регулировать эти периоды.

7. Когда я пытаюсь открыть файл или программу, появляется сообщение «Недостаточно памяти». Что делать?

Ответ: В коммуникаторе используется общая память для хранения данных и программ. Сделайте следующее для освобождения памяти:

- ❶ Удалите лишние программы или те, которыми вы пользуетесь редко.
- ❷ Удалите лишние или редко используемые данные.

8. Символы на экране маленького размера. Как их увеличить?

Ответ: Нажмите , Настройка (Settings), закладка Система (System), Экран (Screen), затем выберите закладку Размер текста (Text size). Настройте размер текста. Также вы можете изменить ориентацию экрана на закладке Общие (General).

9. Нажатия пером на экран происходят недостаточно точно. Что делать?

Ответ: Необходимо откалибровать экран. Есть два способа:

- ❶ Нажмите , Настройка (Settings), закладка Система (System), Экран (Screen), Калибровка экрана (Align Screen).
- ❷ Нажмите и удерживайте левую программную кнопку и нажмите на центральную кнопку джойстика.

10. Кнопки на коммуникаторе не реагируют на нажатия или запускают не те программы. Что делать?

Ответ: Нажмите , Настройка (Settings), закладка Личное (Personal), Кнопки (Buttons).

11. ActiveSync на коммуникаторе не осуществляет соединения. Что делать?

Ответ:

- ❶ Убедитесь, что вы установили Active Sync версии 4.5 или более новую версию. Эта программа есть на компакт-диске в комплекте с коммуникатором. Если вы потеряли компакт-диск, вы можете скачать программу с сайта Microsoft.
- ❷ Убедитесь, что кабель подключен к USB порту настольного компьютера.
- ❸ Убедитесь, что нужный порт настольного компьютера не занят другой программой.
- ❹ Если все это не помогло - переустановите ActiveSync на настольном компьютере.

12. На моём настольном компьютере установлена операционная система Windows Vista™. Как будет происходить соединения с коммуникатором?

Ответ:

- ❶ Убедитесь, что вы установили программу Windows Mobile® Device.
- ❷ Убедитесь, что USB кабель правильно подсоединен к порту настольного компьютера.

13. На моём настольном компьютере установлена программа Microsoft Outlook, будет ли она работать с коммуникатором?

Ответ: Используйте ссылку для скачивания, которая доступна на диске Companion CD. Если версия Microsoft Outlook, которая у вас установлена, более старая, чем та, что доступна по ссылке, удалите старую версию и установите новую демонстрационную версию Microsoft Outlook. Когда срок работы демонстрационной версии закончится, купите полнофункциональную версию.

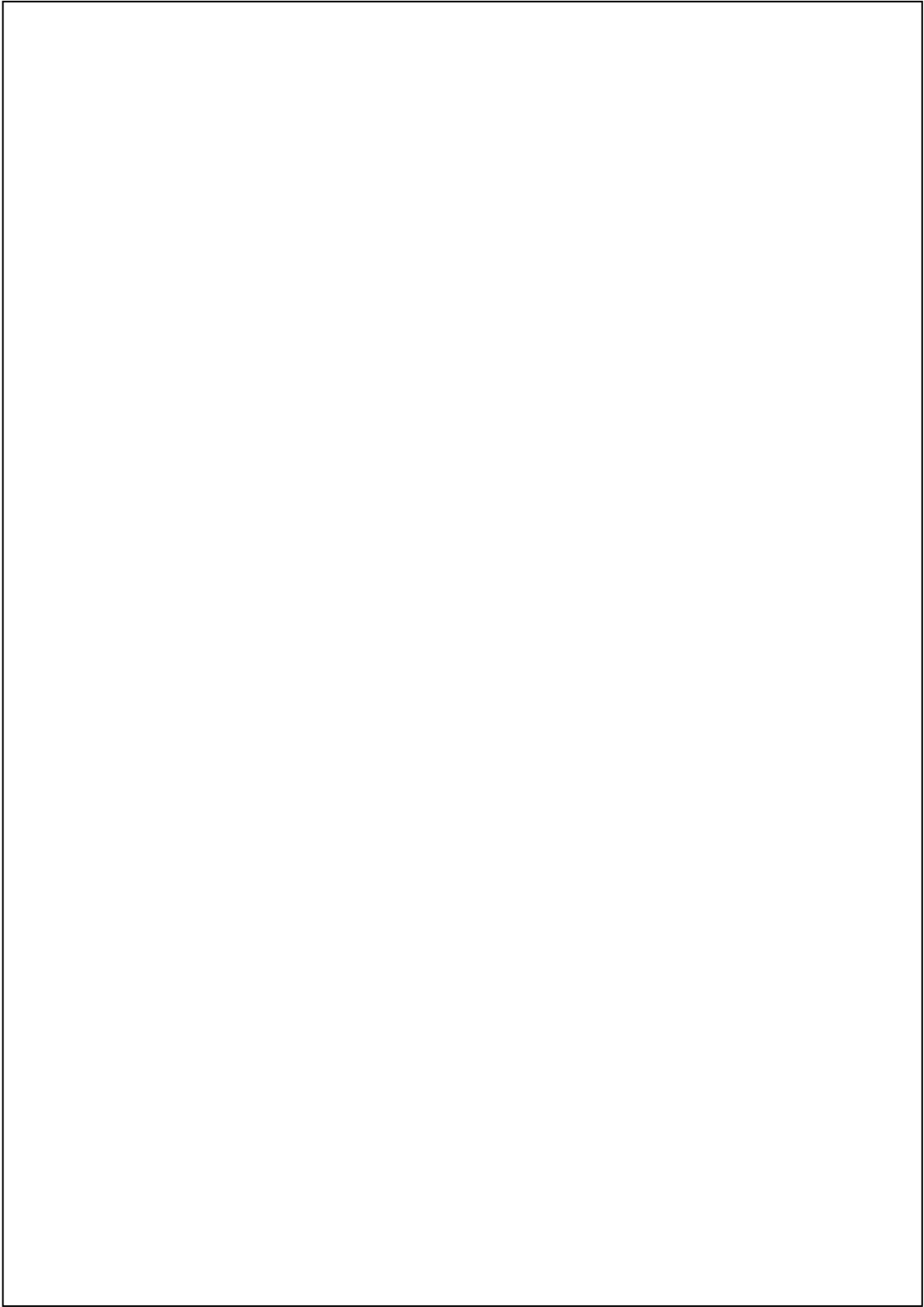

First Version: December 2007
Current Version: December 2007, Version 1
Number: 20071130