

*Thinking of you*

 **Electrolux**



ergorapido™  
cyclonic 2 in 1

## Svenska

6–16

Tack för att du har valt en Electrolux Ergorapido-dammsugare. Ergorapido är en laddningsbar, handhållen dammsugare som är avsedd för lätt, torrt hushållsdamm. Se till att alltid använda originaltillbehör från Electrolux för att få bästa resultat. De är speciellt utformade för din dammsugare.

## Nederlands

18–28

Gefeliciteerd met uw keuze voor een Ergorapido van Electrolux. De Ergorapido is een oplaadbare handstofzuiger met lange handgreep die droog huisstof efficiënt opneemt. Gebruik voor de beste resultaten altijd originele Electrolux-accessoires. Deze zijn speciaal ontworpen voor uw stofzuiger.

## English

6-16

Thank you for choosing an Electrolux Ergorapido vacuum cleaner. Ergorapido is a rechargeable handheld stick vacuum cleaner intended for use of light dry household debris. In order to ensure the best results, always use original Electrolux accessories. They have been designed especially for your vacuum cleaner.

## Italiano

18-28

Grazie per aver scelto l'aspirapolvere Electrolux Ergorapido. Ergorapido è un aspirapolvere scopa elettrica portatile e ricaricabile, appropriato per detriti domestici secchi di lieve entità. Per ottenere sempre i migliori risultati, utilizzare esclusivamente accessori originali Electrolux, appositamente progettati per questo aspirapolvere.

## Français

7-17

Merci d'avoir choisi un aspirateur Electrolux Ergorapido. Ergorapido est un aspirateur rechargeable balai et à main conçu pour se débarrasser des poussières domestiques sèches. Afin d'obtenir des performances optimales, nous vous conseillons de toujours utiliser des accessoires originaux Electrolux. Ils ont été spécialement conçus pour votre aspirateur.

## Español

19-29

Gracias por elegir una aspiradora Electrolux Ergorapido. Ergorapido es una aspiradora recargable con mango diseñada para aspirar pequeñas cantidades de suciedad seca de origen doméstico. Para lograr el mejor resultado, utilice únicamente los accesorios originales de Electrolux que han sido diseñados específicamente para su aspiradora.

## Deutsch

7-17

Wir freuen uns, dass Sie sich für den Electrolux Ergorapido-Staubsauger entschieden haben. Der Ergorapido ist ein wiederaufladbarer Hand- und Bodenstaubsauger, der leichte und trockene Schmutzteilchen beseitigt. Um bestmögliche Ergebnisse zu erzielen, sollten Sie ausschließlich das Original-Electrolux-Zubehör verwenden, das speziell für Ihren Staubsauger entwickelt wurde.

## Português

19-29

Obrigado por ter escolhido um aspirador Electrolux Ergorapido. O Ergorapido é um mini aspirador portátil vertical recarregável destinado a ser utilizado com detritos domésticos leves e secos. De modo a garantir os melhores resultados, utilize sempre acessórios originais Electrolux. Estes foram concebidos especialmente para o seu aspirador.

## Dansk

30-40

Tak, fordi du har valgt en Electrolux Ergorapido støvsuger. Ergorapido er en genopladelig håndholdt støvsuger med skaft, der er beregnet til brug på let, tørt husholdningsmateriale. Brug altid originalt Electrolux-tilbehør for at opnå det bedst mulige resultat. Det er udviklet netop til din støvsuger.

## Türkçe

42-52

Electrolux Ergorapido süpürgeyi tercih ettiğiniz için teşekkür ederiz. Ergorapido, hafif ve kuru ev tozları için kullanılabileceğiniz, şarj edilebilir portatif bir dikey süpürge'dir. En iyi sonucu almak için daima orijinal Electrolux aksesuarlarını kullanın. Bu aksesuarlar, süpürge'niz için özel olarak tasarlanmıştır.

## Norsk

30-40

Takk for at du valgte en Electrolux Ergorapido støvsuger. Ergorapido er en oppladbar håndstøvsuger beregnet for tørrstøvsuging av lett støv og smuss i private husholdninger. For å sikre best mulige resultater må du alltid bruke originaltilbehør fra Electrolux. Slikt tilbehør er utformet spesielt for din støvsuger.

## Česky

42-52

Děkujeme vám, že jste si vybrali vysavač Electrolux Ergorapido. Ergorapido je dobijitelný tyčový vysavač určený k vysávání lehkého suchého domácího odpadu. Pro zajištění nejlepších výsledků používejte pouze originální příslušenství značky Electrolux. Je totiž určeno přímo pro váš vysavač.

## Suomi

31-41

Kiitos siitä, että valitsit Electrolux Ergorapido -pölynimurin. Ergorapido on ladattava ja kannettava pölynimuri, joka on tarkoitettu kevyiden, kuivien roskien imuroimiseen kotitalouskäytössä. Paras siivoustulos saavutetaan aina käyttämällä alkuperäisiä Electrolux-tarvikkeita. Ne on suunniteltu juuri sinun pölynimuriasi varten.

## Magyar

43-53

Köszönjük, hogy az Electrolux Ergorapido porszívót választotta. Az Ergorapido egy olyan tölthető porszívó, amely könnyű, száraz háztartási szennyeződések összegyűjtésére alkalmas. A minőség megőrzése érdekében mindig eredeti Electrolux tartozékokat használjon, melyeket kifejezetten az Ön porszívójához tervezték.

## Русский

31-41

Благодарим Вас за выбор пылесоса Electrolux Ergorapido. Ergorapido - это перезаряжаемый портативный пылесос с рукояткой, предназначенный для уборки легкого бытового мусора. Для достижения наилучшего результата всегда используйте фирменные принадлежности Electrolux. Они были разработаны специально для данной модели пылесоса.

## Polski

43-53

Dziękujemy za wybranie odkurzacza Ergorapido firmy Electrolux. Ergorapido jest ręcznym odkurzaczem z przedłużonym uchwytem, zasilanym bateriami umożliwiającymi wielokrotne ładowanie, przeznaczonym do usuwania lekkich suchych zanieczyszczeń stałych w pomieszczeniach mieszkalnych. W celu uzyskania najlepszych rezultatów należy zawsze używać oryginalnych akcesoriów firmy Electrolux. Zostały one zaprojektowane specjalnie dla tego odkurzacza.

## Українська

54-64

Дякуємо за ваш вибір пирососа Electrolux Ergorapido від компанії Electrolux. Ergorapido - це портативний пиросос з довгою ручкою та акумуляторами, що перезаряджаються, який призначений для прибирання легкого сухого бруду в домашніх умовах. Для досягнення найкращих результатів завжди використовуйте оригінальні аксесуари Electrolux. Вони розроблені спеціально для вашого пирососа.

## Slovensky

55-65

Ďakujeme, že ste si vybrali vysávač Electrolux Ergorapido. Ergorapido je dobýateľný ručný vysávač určený na vysávanie drobného suchého domáceho odpadu. Na dosiahnutie čo najlepších výsledkov vždy používajte originálne doplnky od spoločnosti Electrolux. Sú navrhnuté špeciálne pre váš vysávač.

## Latviski

67-77

Paldies, ka izvēlējāties putekļsūcēju Electrolux Ergorapido. Ergorapido ir lādējams rokas garenveida putekļsūcējs, kas paredzēts nelielu sausu mājas gruzu savākšanai. Lai lietojot nodrošinātu vislabākos rezultātus, vienmēr izvēlieties oriģinālos Electrolux piederumus. Tie ir īpaši paredzēti jūsu putekļsūcējam.

## Hrvatski

54-64

Hvala vam što se odabrali Electrolux Ergorapido usisavač. Ergorapido je ručni usisavač na punjenje namijenjen usisavanju sitnih suhih kućnih otpadaka. Kako biste osigurali najbolje rezultate, uvijek koristite originalne Electrolux dodatke. Oni su osmišljeni upravo za vaš usisavač.

## Slovenščina

66-76

Hvala, da ste se odločili za nakup sesalnika Electrolux Ergorapido. Ergorapido je baterijski kombinirani sesalnik, namenjen za kratkotrajno suho sesanje v gospodinjstvu. Da zagotovite najboljše rezultate, uporabljajte le originalne nadomestne dele Electrolux. Oblikovani so bili posebej za vaš sesalnik.

## Lietuviškai

67-77

Dėkojame, kad pasirinkote dulkių siurbį „Electrolux Ergorapido“. „Ergorapido“ yra pakartotinai įkraunamas paigais rankinis dulkių siurblys, skirtas lengvam sausam dulkių valymui namų sąlygomis. Norėdami pasiekti geriausių rezultatų, visada naudokite tik originalius „Electrolux“ priedus. Jie pagaminti specialiai šiam dulkių siurbliui.

## Български

55-65

Благодарим ви за избора на прахосмукачката Electrolux Ergorapido. Ergorapido е акумулаторна ръчна прахосмукачка с дълга дръжка, предназначена за леки сухи домашни отпадъци. За да гарантирате най-добри резултати, винаги използвайте оригинални принадлежности на Electrolux. Те са предназначени специално за вашата прахосмукачка.

## Srpski

66-76

Hvala što ste izabrali usisivač Electrolux Ergorapido. Ergorapido je ručni usisivač sa baterijama na punjenje koji služi za čišćenje lakih suvih otpadaka u domaćinstvu. Da biste obezbedili najbolje rezultate, uvek koristite originalni Electrolux dodatni pribor. On je dizajniran specijalno za vaš usisivač.

## Română

55-65

Vă mulțumim pentru alegerea unui aspirator Electrolux Ergorapido. Ergorapido este un aspirator reîncărcabil portabil, cu tub, destinat utilizării pentru reziduuri menajere uscate și ușoare. Pentru a obține cele mai bune rezultate, utilizați întotdeauna accesorii originale Electrolux. Acestea au fost concepute special pentru aspiratorul dumneavoastră.

## Eesti keeles

67-77

Täname teid, et valisite Electroluxi tolmuimeja Ergorapido. Ergorapido on taaslaetav varrega käsitolmuimeja, mis on mõeldud kerge, kuiva majapidamisprahi käsitlemiseks. Parimate tulemuste tagamiseks kasutage alati Electroluxi originaalvarvikuid. Need on valmistatud spetsiaalselt sellele tolmuimejale.

## Dansk

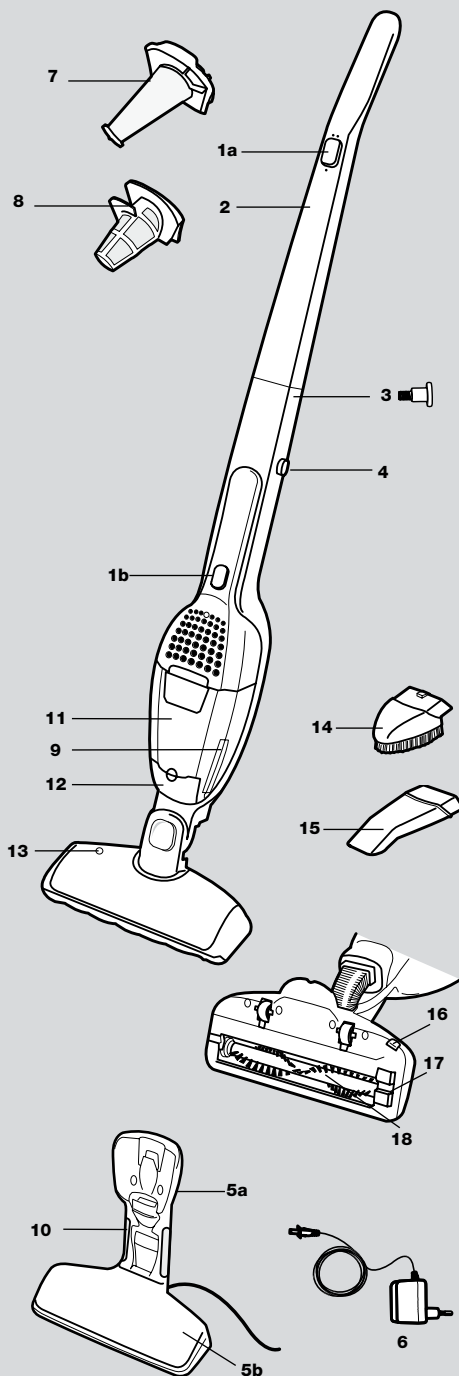

### Funktioner/tilbehør

- |                                  |                                     |
|----------------------------------|-------------------------------------|
| 1a. Tænd-/slukknop               | 10. Ladeindikator                   |
| 1b. Tænd-/slukknop               | 11. Støvbeholder                    |
| 2. Håndtag                       | 12. Støvsugningsrense-dæksel        |
| 3. Låseskrue                     | 13. Indikator                       |
| 4. Udløserknop                   | 14. Lille børste                    |
| 5a. Vægenhed til ladestationen   | 15. Fugemundstykke                  |
| 5b. Gulv enhed til ladestationen | 16. Udløserknop til rullebørste     |
| 6. Adapter                       | 17. Hængslet dæksel til rullebørste |
| 7. Fint filter                   | 18. Rullebørste                     |
| 8. Forfilter                     |                                     |
| 9. Udløserknop                   |                                     |

### Sikkerhedsforanstaltninger

Ergorapido-støvsugerer bør kun betjenes af voksne og kun anvendes til normal støvsugning i privat beboelse. Sørg for, at støvsugerer opbevares på et tørt sted. Al service og reparation skal udføres af et autoriseret Electrolux-servicecenter.

Hver støvsuger er udviklet til en specifik spænding. Kontrollér, at din netspænding svarer til den netspænding, der er angivet på mærkepladen. Brug kun den originale ladeadapter, der er udviklet til denne model.

#### Brug aldrig støvsugerer:

- I våde områder.
- I nærheden af brandbare luftarter, gas etc.
- Hvis kabinettet viser tegn på beskadigelse.
- Til skarpe genstande eller væsker.
- Til varme eller kolde kul, tændte cigaretskod etc.
- Til flyvestøv, f.eks. fra puds, beton, mel, varm eller kold aske.
- Efterlad aldrig støvsugerer i direkte sollys.
- Undgå at udsætte støvsugerer eller batteriet for kraftig varme.
- Batteriet må ikke adskilles, kortsluttes, anbringes mod en metalflade eller udsættes for kraftig varme.

Brug af støvsugerer i ovenstående tilfælde kan beskadige produktet alvorligt. Garantien dækker ikke sådanne skader. Brug aldrig støvsugerer uden filtre.

## Norsk

### Funksjoner/tilbehør

- |                              |                             |
|------------------------------|-----------------------------|
| 1a. Av/på-knapp              | 9. Utløserknapp             |
| 1b. Av/på-knapp              | 10. Ladelampe               |
| 2. Håndtak                   | 11. Støvbeholder            |
| 3. Låseskrue                 | 12. Støvdugerdeksel         |
| 4. Utløserknapp              | 13. Indikatorlampe          |
| 5a. Ladestasjon, veggholder  | 14. Liten børste            |
| 5b. Ladestasjon, bunnelement | 15. Fugemunnstykke          |
| 6. Adapter                   | 16. Utløserknapp for børste |
| 7. Finfilter                 | 17. Deksel for børste       |
| 8. Forfilter                 | 18. Børste                  |

### Sikkerhetsforskrifter

Ergorapido må bare brukes av voksne, og bare til vanlig støvsugning i private husholdninger. Oppbevar alltid støvsugerer på et tørt sted. All service og alle reparasjoner må utføres ved et autorisert Electrolux-servicecenter.

Hver støvsuger er utformet for en bestemt spenning. Kontroller at spenningen som står oppført på produktskiltet korresponderer med nettspenningen. Bruk kun det originale adapteret, som er laget for denne modellen.

#### Bruk aldri støvsugerer

- På våte steder.
- I nærheten av eksplosjonsfarlige gasser etc.
- Når støvsugerer viser synlige tegn på skade.
- På skarpe gjenstander eller væsker
- På varm eller kald aske eller andre rester etter forbrenning, tente sigarettstumper osv.
- På fint støv, for eksempel fra puss, betong, mel eller varm eller kald aske
- Ikke la støvsugerer stå i direkte sollys.
- Unngå å utsette støvsugerer eller batteriet for sterk varme.
- Batteriet må ikke demonteres, kortsluttes, legges mot en metallflate eller utsettes for sterk varme.

Hvis støvsugerer brukes som nevnt ovenfor, kan det oppstå alvorlig skade på produktet. Slik skade dekkes ikke av garantien. Bruk aldri støvsugerer uten filtre.

**Ominaisuudet/lisävarusteet**

- |                                 |                                     |
|---------------------------------|-------------------------------------|
| 1a. Käynnistuspainike           | 9. Vapautuspainike                  |
| 1b. Käynnistuspainike           | 10. Latauksen merkkivalo            |
| 2. Kahva                        | 11. Pölysäiliö                      |
| 3. Lukitusruuvi                 | 12. Imurin tyhjennyskansi           |
| 4. Vapautuspainike              | 13. Merkkivalo                      |
| 5a. Latausasema, seinäyksikkö   | 14. Pieni harja                     |
| 5b. Latausasema, lattiatyksikkö | 15. Rakosuutin                      |
| 6. Muuntaja                     | 16. Pyörivän harjan vapautuspainike |
| 7. Hienosuodatin                | 17. Pyörivän harjan kansi           |
| 8. Esisuodatin                  | 18. Pyörivä harja                   |

**Turvaohjeet**

Ergorapido-imuri on tarkoitettu vain aikuisten käyttöön ja kodin normaalia imurointia varten. Säilytä imuria kuivassa paikassa. Kaikki huolto- ja korjaustoimenpiteet on annettava valtuutetun Electrolux-huollon tehtäväksi.

Pölynimuri on suunniteltu tietyille käyttöjännitteelle. Tarkista, että syöttöjännite vastaa laitteen tyyppikilvessä mainittua käyttöjännitettä. Käytä vain keiselle mallille suunniteltua alkuperäistä laturia.

Älä koskaan käytä imuria

- Märissä tiloissa.
- Syttyvien kaasujen jne. lähellä.
- Kun kotelossa on näkyviä vaurioita.
- Teräviin esineiden tai nesteiden imuroimiseen
- Kuuman tai kylmän tuhkan tai esimerkiksi palavien savukkeiden imuroimiseen
- Hienojakoisen pölyn, esimerkiksi laastipölyn, betonin, jauhojen tai kuuman tai kylmän tuhkan imuroimiseen.
- Älä jätä imuria suoraan auringonpaisteeseen.
- Vältä altistamista imuria tai sen akkua voimakkaalle kuumuudelle.
- Akkua ei saa avata, oikosulkea, asettaa metallipinnalle tai altistaa voimakkaalle kuumuudelle.

Pölynimurin käyttö yllä mainituissa olosuhteissa voi vaurioittaa laitetta vakavasti. Tällaiset vauriot eivät kuulu takuun piiriin. Älä koskaan käytä imuria, jos suodattimet eivät ole asennettuina.

**Функции и принадлежности**

- |  |  |
|--|--|
| 1a. Кнопка On/Off (Вкл/Выкл)                                     | 8. Фильтр предварительной очистки          |
| 1b. Кнопка On/Off (Вкл/Выкл)                                     | 9. Кнопка фиксатора                        |
| 2. Ручка   | 10. Индикатор зарядки                      |
| 3. Крепежный винт  | 11. Пылесборник                            |
| 4. Кнопка фиксатора  | 12. Крышка пылесоса                        |
| 5a. Приспособление для настенного крепления зарядного устройства | 13. Световой индикатор                     |
| 5b. Приспособление для напольного крепления зарядного устройства | 14. Маленькая щетка                        |
| 6. Переходник  | 15. Щелевая насадка                        |
| 7. Фильтр полной очистки   | 16. Кнопка фиксатора вращающейся щетки     |
|  | 17. Крышка отделения для вращающейся щетки |
|  | 18. Вращающаяся щетка                      |

**Правила техники безопасности**

Пылесос Ergorapido предназначен только для обычной уборки жилых помещений. Не разрешайте детям пользоваться пылесосом. Храните пылесос в сухом месте. Все работы по обслуживанию и ремонту должны выполняться только в уполномоченном сервисном центре Electrolux.

Каждый пылесос рассчитан на определенное напряжение сети. Убедитесь в том, что напряжение сети соответствует напряжению, указанному на табличке с техническими данными. Используйте только оригинальный переходник для зарядного устройства, предназначенный для данной модели.

Запрещается пользоваться пылесосом в следующих случаях:

- В сырых помещениях;
- Вблизи легковоспламеняющихся газов и т.п.;
- При уборке помещений, находящихся в аварийном состоянии.
- При уборке острых предметов или жидкостей;
- При уборке горячей или остывшей золы, непогашенных окурков и т.п.;
- При уборке тонкодисперсной пыли, например от штукатурки, бетона, муки или золы (горячей или остывшей).
- Не оставляйте пылесос в месте попадания прямых солнечных лучей.
- Не оставляйте пылесос или батареи вблизи сильного источника тепла.
- Недопустимо разбирать батареи, закорачивать их, помещать на проводящую металлическую поверхность или подвергать сильному тепловому воздействию.

Использование пылесоса в перечисленных выше условиях может привести к серьезному повреждению изделия, которое не подпадает под действие гарантии. Запрещается пользоваться пылесосом без установленных фильтров.

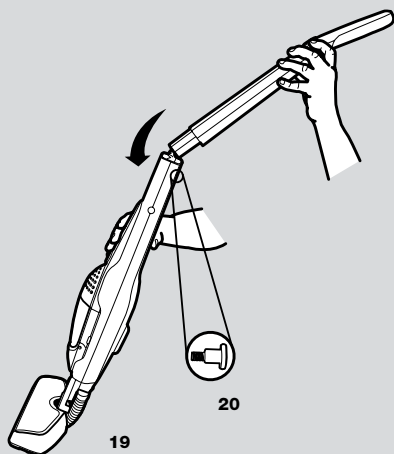

### Udpakning og samling

Kontrollér, at alle delene er med i kassen.

19. Monter håndtaget ved at indsætte det forsigtigt på den nederste del af kabinettet. Sørg for, at kablet ikke sætter sig fast.
20. Fastgør håndtaget ved at spænde den medfølgende låseskrue. Brug en skruetrækker eller en mønt.

### Ladestation

21. Anbring ladestationen i nærheden af en stikkontakt (på god afstand af varmekilder eller våde områder). Sæt adapteren i stikkontakten, og slut den til ladestationen. I bunden af ladestationen er der et hull rum, hvor overskydende kabel kan vikles op (21a).
22. Væggenheden kan også monteres på en væg (22a). Frigør væggenheden fra gulvenheden (22b). Kontrollér altid, at væggen kan bære Ergorapido-støvsugerens vægt.

### Utpakking og montering

Kontroller at esken inneholder alle delene.

19. Monter håndtaket ved at du forsiktig setter det inn i den nedre hoveddelen på støvsugeren. Kontroller at ledningen ikke setter seg fast.
20. Lås håndtaket ved å stramme låseskruen. Bruk en skrutrekker eller en mynt.

### Ladestasjonen

21. Plasser ladestasjonen i nærheten av vegguttaket (i god avstand fra varmeovner og våte steder). Sett adapteret i stikkontakten og koble det til ladestasjonen. På undersiden av ladestasjonen er det et hulrom der du kan kveile opp overflødig ledning (21a).
22. Ladestasjonen kan også monteres på en vegg (22a). Løsne veggholderen fra bunnelementet (22b). Forsikre deg om at vegggen tåler vekten av Ergorapido.

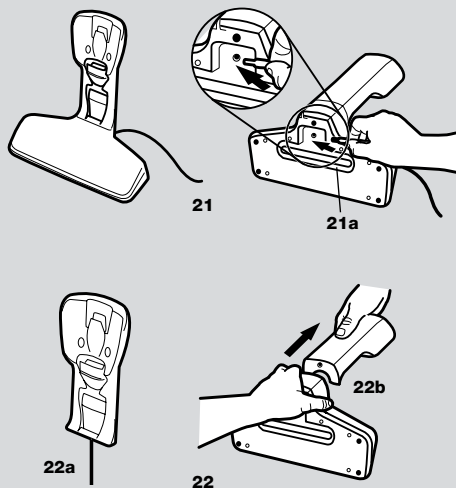

**Poistaminen pakkauksesta ja kokoaminen**

Tarkista, että pakkaus sisältää kaikki osat.

19. Aseta kahva paikoilleen rungon alaosaan. Tarkista, että sähköjohto ei tartu kiinni.
20. Kiinnitä kahva kiristämällä mukana toimitettua lukitusruuvia.  
Käytä ruuvimeisseliä tai kolikkoa.

**Latausasema**

21. Aseta latausasema lähelle pistorasiaa, mutta ei kuitenkaan lähelle lämmönlähdettä tai kosteaan tilaan. Aseta muuntaja pistorasiaan ja yhdistä se latausasemaan. Latausaseman alla on tila, johon voidaan kelata ylimääräinen virtajohto (21a).
22. Seinäyksikkö voidaan kiinnittää seinään (22a). Voit irrottaa seinäyksikön lattiayksiköstä (22b). Varmista, että seinä kestää Ergorapidon painon.

**Распаковка и сборка**

Проверьте, все ли детали находятся в коробке.

19. Присоедините рукоять, аккуратно вставив ее в основное устройство. Убедитесь в том, что кабель не зажат.
20. Чтобы закрепить ручку, затяните прилагаемый крепежный винт.  
Используйте отвертку или монету.

**Зарядное устройство**

21. Разместите зарядное устройство рядом с сетевой розеткой (на достаточном расстоянии от источников тепла и влажных мест). Вставьте переходник в сетевую розетку и подсоедините его к зарядному устройству. В нижней части зарядного устройства есть свободное пространство, куда можно поместить избыточную часть кабеля в смотанном виде (21a).
22. Приспособление для настенного крепления может быть установлено на стене (22a). Отсоедините приспособление для крепления на стене от приспособления для напольного крепления (22b). Убедитесь в том, что стена может выдержать вес пылесоса Ergorapido.



**Opladning**

23. Anbring Ergorapido i ladestationen. Sørg altid for, at Ergorapido-støvsugerer er slukket, når den anbringes i ladestationen.
24. En indikator (24a) tændes, når Ergorapido-støvsugerer får kontakt med ladestationen. Det tager op til 24 timer at oplade batterierne helt før ibrugtagning. Når batterierne er fuldt afladet, tager opladningen af batteriet til fuld kapacitet ca. 15-20 timer. Anbring Ergorapido-støvsugerer i opladeren, når den ikke bruges. Adapteren kan blive varm under opladningen. Det er helt normalt.

**Støvsugning af gulve og tæpper**

*Kontroller jævnligt, at mundstykkets hjul og rullebørsten er rene, så de ikke ridser sarte gulve.*

25. Start Ergorapido-støvsugerer ved at trykke tænd/sluk-knappen (25a) opad eller nedad.
  - opad = fuld styrke
  - nedad = mellemstyrke til længere tids brug

**Støvsugning af borde, møbler, bilsæder osv.**

26. Afmonter håndenheden ved at trykke på udløserknappen.
27. Fugemundstykket og den lille børste opbevares i ladestationen (27a). Monter fugemundstykket på støvsugerer for at lette rengøring af områder, der er vanskelige at nå, eller monter børsten til afstøvning. Start/stop håndenheden ved at trykke én gang på startknappen.

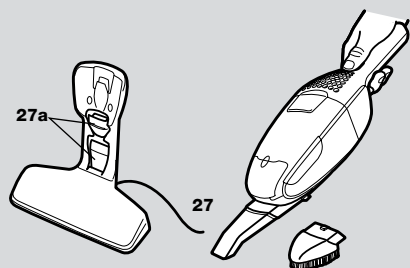
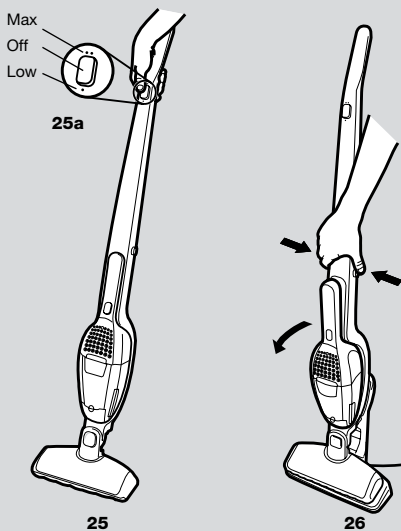
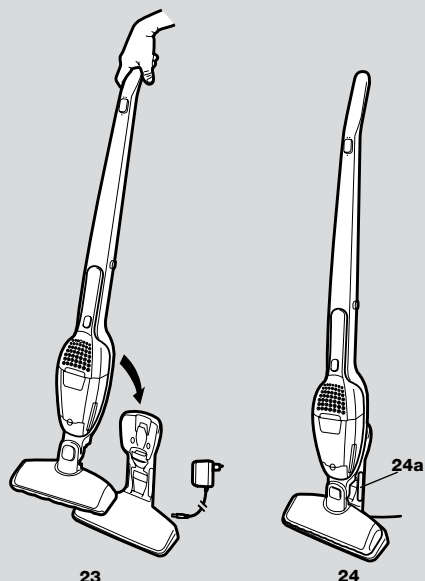

**Lading**

23. Sett Ergorapido i ladestasjonen. Pass alltid på at Ergorapido er slått av når du setter den i ladestasjonen.
24. En lampe (24a) begynner å lyse når Ergorapido er koblet til ladestasjonen. Det tar opptil 24 timer å lade opp batteriene før første gangs bruk. Når batteriet er helt utladet, tar det ca. 15-20 timer å lade det helt opp igjen. Ergorapido bør stå i laderen når den ikke er i bruk. Adapteret kan bli varmt under ladingen, men dette er helt normalt.

**Støvsugning av gulv og tepper**

*Du bør med jevne mellomrom kontrollere at munnstykke-hjulene og børsten i munnstykket er rene for å unngå oppskraping av ømfintlige overflater.*

25. Ergorapido startes ved å trykke av/på-knappen (25a) opp eller ned.
  - opp = full styrke
  - ned = middels styrke for bruk over lengre tid.

**Støvsugning av bord, møbler, bilseter osv.**

26. Ta av den håndholdte enheten ved å trykke på utløserknappen.
27. Fugemunnstykket og den lille børsten oppbevares i ladestasjonen (27a). Sett på fugemunnstykket for å støvsuge steder det er vanskelig å komme til, eller sett på børsten for å fjerne støv. Den håndholdte enheten startes/stoppes ved å trykke på startknappen én gang.

**Lataaminen**

23. Aseta Ergorapido latausasemaan. Tarkista, että laitteen virtaa ei ole kytketty latausasemaan asetettaessa.
24. Merkkivalo (24a) syttyy, kun Ergorapido on asetettu latausasemaan oikein. Akun lataus täyteen ensimmäistä käyttökertaa varten kestää 24 tuntia. Kun akku on tyhjentynyt kokonaan, lataus täyteen kestää noin 15–20 tuntia. Kun Ergorapidoa ei käytetä, jätä se latauslaitteeseen. Virtalähde voi lämmetä käytön aikana. Tämä on normaalia.

**Lattioiden ja mattojen imuroiminen**

*Tarkista säännöllisesti, että suuttimen pyörät ja pyörivä harja ovat puhtaita, jotta herkäät lattiapinnat eivät naarmuunnu.*

25. Käynnistä Ergorapido painamalla käynnistyspainiketta (25a) ylös- tai alaspäin.  
 – Ylöspäin = täysi teho  
 – Alaspäin = vähäisempi teho ja pidempi käyttöaika

**Esimerkiksi pöytien, huonekalujen ja autonistuinten imuroiminen**

26. Voit irrottaa käsiyksikön painamalla vapautuspainiketta.
27. Rakosuulake ja pieni harja säilytetään latausosassa (27a). Rakosuulakkeella voidaan imuroida ahtaistakin paikoista. Harjalla voidaan imuroida pölyt aroilta pinnoilta. Voit kytkeä tai katkaista painamalla virtapainiketta kerran.

**Зарядка**

23. Установите пылесос Ergorapido в зарядное устройство. Всегда выключайте пылесос Ergorapido перед помещением в зарядное устройство.
24. При подключении пылесоса Ergorapido к зарядному устройству загорается световой индикатор (24a). Полная зарядка батареей перед первым использованием занимает до 24 часов. При полной разрядке пылесоса для достижения максимальной зарядки его необходимо заряжать приблизительно 15-20 часов. Чтобы пылесос Ergorapido всегда было готов к использованию, его следует подзаряжать, пока он не используется. При работе переходник может нагреваться; это нормально.

**Уборка пола и ковров**

*Необходимо регулярно проверять, не засорились ли колесики насадки или вращающаяся щетка, чтобы случайно не повредить покрытие пола.*

25. Включите пылесос Ergorapido, нажав на переключатель включения или выключения (25a) вниз или вверх.  
 – вверх = полная мощность  
 – вниз = средняя мощность (для продолжительного использования).

**Чистка столов, мебели, автомобильных сидений и т. п.**

26. Снимите блок рукояти, нажав кнопки-фиксаторы.
27. Щелевая насадка и маленькая щетка хранятся в зарядном устройстве (27a). Подсоедините щелевую насадку к пылесосу для облегчения чистки в труднодоступных местах или подсоедините щетку для уборки пыли. Для включения или выключения портативного блока нажмите кнопку включения или выключения один раз.

A.

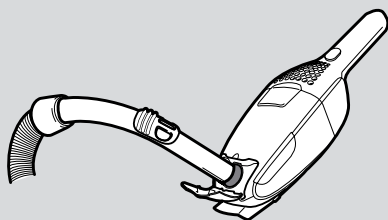

28

B.

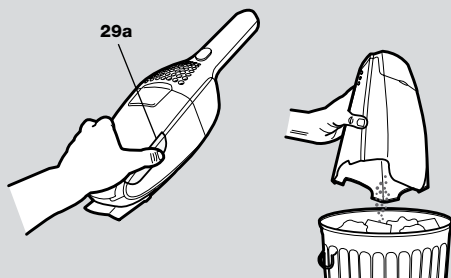

29

29b

C.

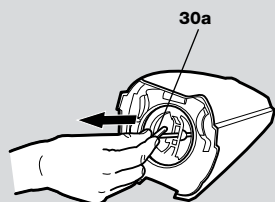

30

D.

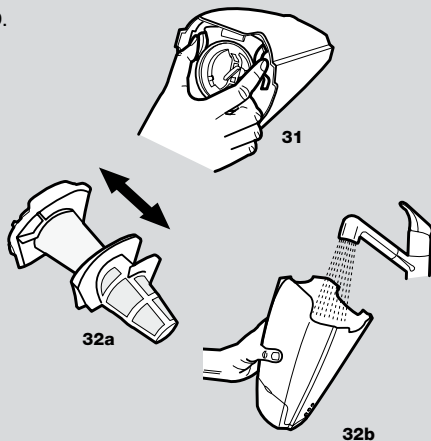

32a

32b

## Dansk

### Tømming/rengøring

Ergorapido-støvsugerens støvbeholder skal tømmes, når den er fylt. Nu og da skal støvbeholderen og filterne rengøres for at opretholde en høj sugestyrke.

#### A. Hurtig tømming af støvbeholderen

28. Løft støvsugerdekselet op. Støvsug støvbeholderen ved at anbringe slangehåndtaget fra en anden støvsuger på støvsugningshullet.

#### B. Tømming af støvbeholderen

29. Frigør hele støvbeholderen ved at trykke på udløserknappen (29a). Afmonter filterne, og tøm indholdet i en affaldsbeholder (29b). Monter filterne igen, og tryk støvbeholderen tilbage, indtil den klikker på plads.

#### C. Hurtig rengøring af det fine filter

(anbefales for hver tredje støvsugning)

30. Hvis Ergorapido-støvsugeren virker til at have en lav sugestyrke, skal det fine filter måske rengøres. Frigør hele støvbeholderen ved at trykke på udløserknappen (29a). Træk i fjederen til filterrengøring (30a), og slip den med det samme. Gentag 5-6 gange for at få støvet af filterne. Det er vigtigt at frigøre fjederen helt fra sin yderposition.

#### D. Grundig rengøring af støvbeholder og filtre

(anbefales for hver femte støvsugning)

31. Frigør hele støvbeholderen ved at trykke på udløserknappen (29a). Tag begge filtre ud ved at trykke på udløserknapperne som vist på billedet (31).

32. Adskil begge filtre (32a). Støvbeholderen, forfilteret og det fine filter kan rystes rene eller vaskes og skylles i lunkent vand (32b). Sørg for, at delene er tørre, før de samles. Saml delene i omvendt rækkefølge.

*Støvbeholdere må aldrig vaskes i opvaskemaskine.*

## Norsk

### Tømming/rengjøring

Støvbeholderen i Ergorapido må tømmes når den er full. Støvbeholderen og filterne må rengjøres av og til for å opprettholde god sugeevne.

#### A. Hurtigtømming av støvbeholderen

28. Løft opp dekslet på støvsugeren. Støvsug støvbeholderen ved å plassere røret på en annen støvsuger mot sugeåpningen.

#### B. Tømme støvbeholderen

29. Ta av hele støvbeholderen ved å trykke på utløserknappen (29a), ta ut filterne og tøm beholderen (29b). Sett i filterne igjen, og sett beholderen tilbake i støvsugeren og trykk til den klikker på plass.

#### C. Rask rengjøring av finfilteret

(anbefales for hver tredje rengjøring)

30. Hvis Ergorapido har redusert sugeevne, kan det være at finfilteret trengs å rengjøres. Ta av hele støvbeholderen ved å trykke på utløserknappen (29a). Dra og slipp fjæren for filterrengjøring (30a) 5-6 ganger for å fjerne støv fra filterne. Det er viktig at du slipper fjæren helt når den er kommet i ytre stilling.

#### D. Grundig rengjøring av støvbeholderen og filterne

(anbefales for hver femte rengjøring)

31. Ta av hele støvbeholderen ved å trykke på utløserknappen (29a). Ta ut begge filterne ved å trykke på utløserknappene, som vist på tegningen (31).

32. Ta filterne fra hverandre (32a). Støvbeholderen, forfilteret og finfilteret kan ristes rene eller rengjøres og renses med lunkent vann (32b). Se til at alle delene er tørre før de settes på plass igjen. Sett delene på plass i omvendt rekkefølge.

*Støvbeholderen og filterne må aldri vaskes i oppvaskmaskin.*

**Tyhjentäminen ja puhdistaminen**

Ergorapidon pölysäiliö on tyhjennettävä, kun se on täynnä. Pölysäiliö ja suodattimet on puhdistettava säännöllisesti, jotta imuteho säilyy.

**A. Pölysäiliön pikatyhjennys**

28. Nosta imuointisuojaus ylös. Puhdista pölysäiliö asettamalla toisen pölynimurin suukappale imuointiaukkoa vasten.

**B. Pölysäiliön tyhjentäminen**

29. Irrota koko pölysäiliö painamalla vapautuspainiketta (29a). Irrota suodattimet ja tyhjennä säiliö roska-astiaan (29b). Asenna suodattimet ja asenna pölysäiliö takaisin niin, että se napsahtaa paikalleen.

**C. Hienosuodattimen pikapuhdistus**

(suositellaan tehtäväksi joka kolmannella puhdistuskerralla)

30. Jos Ergorapidon imuteho on heikentynyt, hienosuodatin on ehkä puhdistettava. Irrota koko pölysäiliö painamalla vapautuspainiketta (29a). Vedä suodattimen puhdistusjousta (30a) ja vapauta se 5–6 kertaa, jotta pöly irtoaa suodattimista. Jousi on vapautettava kokonaan sen ulommasta asennosta.

**D. Pölysäiliön ja suodattimien huolellinen puhdistaminen (suositellaan joka viidennen puhdistamisen yhteydessä)**

31. Irrota koko pölysäiliö painamalla vapautuspainiketta (29a). Irrota molemmat suodattimet painamalla vapautuspainikkeita kuvassa esitetyllä tavalla (31).

32. Irrota suodattimet toisistaan (32a). Pölysäiliö, esisuodatin ja hienosuodatin voidaan ravistaa puhtaaksi tai puhdistaa ja huuhdella lämpimällä vedellä (32b). Tarkista ennen kokoamista, että osat ovat kuivia.

Kokoa laite käänteisessä järjestyksessä.

*Älä koskaan pese pölysäiliöitä tai suodattimia astianpesukoneessa.*

**Опорожнение и очистка**

Пылесборник пылесоса Ergorapido следует очищать по мере заполнения. Для обеспечения высокой мощности всасывания необходимо время от времени очищать пылесборник и фильтры.

**A. Быстрое опорожнение пылесборника**

28. Поднимите крышку пылесоса. Очистите пылесборник, поместив рукоятку шланга другого пылесоса в отверстие для очистки пылесборника и фильтра.

**B. Опорожнение пылесборника**

29. Выньте весь пылесборник, нажав кнопку-фиксатор (29a), извлеките фильтры и вытряхните содержимое в мусорную корзину (29b). Установите фильтры и пылесборник на место, нажав на него до щелчка.

**C. Быстрая чистка фильтра полной очистки (рекомендуется при каждой третьей уборке)**

30. Если мощность всасывания пылесоса Ergorapido снизилась, может потребоваться чистка фильтра полной очистки. Выньте весь пылесборник, нажав кнопку-фиксатор (29a). Потяните и отпустите пружину для чистки фильтров (30a) 5–6 раз, чтобы очистить фильтры от пыли. Важно полностью отпустить пружину из ее внешнего положения.

**D. Тщательная очистка пылесборника и фильтров (рекомендуется при каждой пятой уборке)**

31. Выньте весь пылесборник, нажав кнопку-фиксатор (29a). Извлеките оба фильтра, нажав кнопки-фиксаторы, как показано на рисунке (31).

32. Отделите фильтры (32a). Пылесборник, а также фильтры предварительной и полной очистки можно потрясти или промыть теплой водой (32b). Перед сборкой все компоненты необходимо просушить.

Сборка осуществляется в обратном порядке.

*Запрещается мыть пылесборник и фильтры в посудомоечной машине.*

## Rengøring

### Rengøring af rullebørsten

33. Hvis rullebørsten bliver blokeret eller har sat sig fast af en eller anden grund, slukker indikatoren (33a) på gulvmundstykket. Rullebørsten skal muligvis rengøres. Sluk først for Ergorapido. Tryk på udløserknappen til rullebørsten (33b). Det hængslede dæksel (33c) løsnes, og rullebørsten kan nu fjernes.
34. Løft rullebørsten ud, og rens den. Brug en saks eller en skarp kniv forsigtigt til at fjerne eventuelle fastsiddende genstande som f.eks. tråde. Genmonter rullebørsten, og sørg for, at den passer i styreskinne, samt at den kan dreje frit. Sæt det hængslede dæksel på igen.

### Rengøring af bælgene

Der kan lejlighedsvis sætte sig objekter fast i bælgene, hvilket påvirker sugestyrken.

35. Afmonter bælgene ved at løsne låsen og derefter trække bælgene ud af fæstet. Rengør bælgene med en pind eller en lignende genstand. Sæt bælgene tilbage i fæstet, og lås dem fast.

### Rengøring af hjul

Hvis et hjul sætter sig fast pga. tråde eller snavs:

36. Fjern hjulene ved forsigtigt at dirke dem fri med en skruetrækker, der stikkes ind i fordybningen. Fjern tråde og andre objekter, der har sat sig fast i hjullejerne. Monter hjulene igen ved at trykke dem tilbage til deres spor.

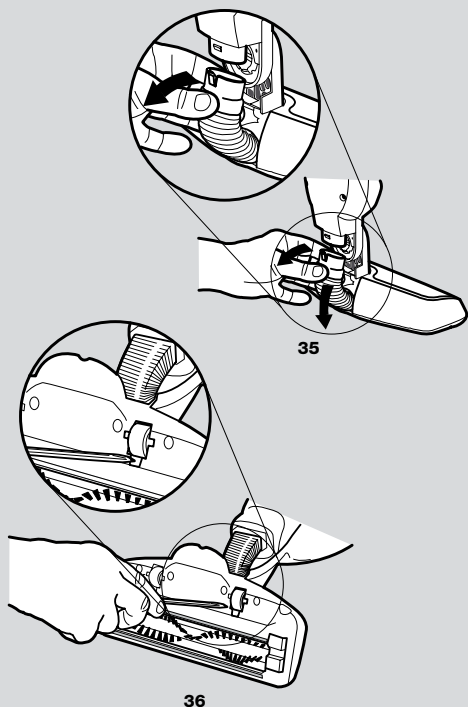
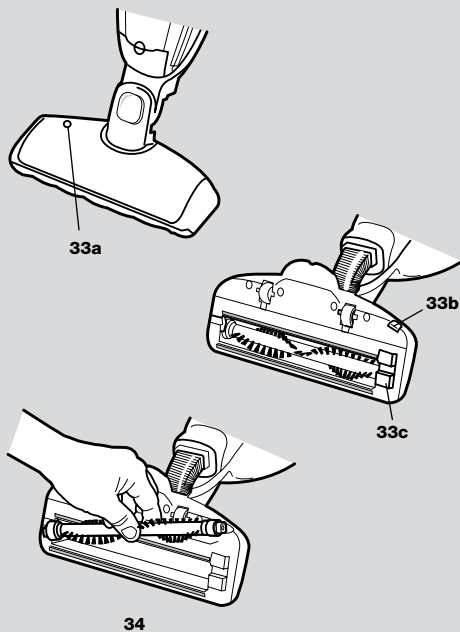

## Rengjøring

### Rengjøre børsten

33. Hvis børsten av en eller annen grunn blokkeres eller blir sittende fast, slukkes lampen (33a) på gulvmunnstykket. Det kan være nødvendig å rengjøre børsten. Først slår du av Ergorapido. Trykk på utløserknappen for børsten (33b). Deksløst (33c) kan bevegges slik at du kan ta ut børsten.
34. Løft ut børsten og rengjør den. Fjern eventuelle tråder o.l. som har viklet seg inn på børsten, forsiktig med en saks eller en skarp kniv. Sett børsten tilbake på plass. Påse at den ligger i sporene og at den kan rulle fritt. Sett på dekslet.

### Rengjøre belgen

Fra tid til annen kan gjenstander sette seg fast i belgen, og dette kan innvirke på sugeevnen.

35. Ta av belgen ved å åpne låsemekanismen, og dra den deretter ut av festet. Rens belgen med en pinne eller lignende. Sett belgen tilbake i festet og lås den fast.

### Vaske hjulene

Hvis et hjul sitter er blokkert av tråder eller lignende:

36. Ta av hjulene ved forsiktig å vri dem løs med en skruetrekker som du setter inn i åpningen. Fjern eventuelle tråder eller andre gjenstander som har satt seg fast på hjulakslene. Trykk hjulene tilbake på plass.

**Puhdistaminen**

Pyörivän harjan puhdistaminen

33. Jos pyörivä harja tarttuu kiinni tai jumiutuu, lattiasuulakkeen merkkivalo (33a) sammuu. Pyörivä harja on tällöin ehkä puhdistettava. Sammuta Ergorapidosta virta. Paina pyörivän harjan vapautuspainiketta (33b). Kansi (33c) avautuu hieman, joten pyörivä harja voidaan poistaa.
34. Nosta pyörivä harja pois imurista ja puhdista harja. Poista tarttuneet roskat, kuten langanpätkät, varovasti terävällä veitsellä tai saksilla. Aseta pyörivä harja takaisin paikalleen sekä varmista, että se asettuu ohjausuriin oikein ja pyörii vapaasti. Kiinnitä kansi takaisin paikalleen.

Letkun puhdistaminen

Letkuun voi joskus takertua jokin esine. Tämä voi vähentää imutehoa.

35. Irrota letku vapauttamalla kiinnike ja vetämällä letku irti. Puhdista letku tikun tai vastaavan esineen avulla. Kiinnitä letku takaisin paikalleen ja sulje kansi.

Pyörien puhdistaminen

Jos pyörä ei pyöri akseliin takertuneiden lankojen tai lian vuoksi:

36. Irrota pyörät varovasti aukossa olevan ruuvimeisselin avulla. Poista langat ja muut pyörän akseleihin juuttuneet roskat. Paina pyörät takaisin paikoilleen.

**Чистка**

Чистка вращающейся щетки

33. Если по какой-либо причине вращающаяся щетка блокируется, световой индикатор (33a) на насадке погаснет. Возможно, вращающуюся щетку необходимо очистить. Сначала выключите пылесос Ergorapido. Нажмите кнопку фиксатора вращающейся щетки (33b). Крышка (33c) немного освободится, и вращающуюся щетку можно будет снять.
34. Извлеките вращающуюся щетку и очистите ее. С помощью ножниц или острого ножа осторожно удалите все посторонние предметы (например нитки), которые могли запутаться в щетке. Установите вращающуюся щетку на место и убедитесь в том, что она находится в своих направляющих и может свободно вращаться. Установите крышку на место.

Чистка гофрированной трубки

Иногда мусор застревает в гофрированной трубке, что ведет к снижению мощности всасывания.

35. Извлеките гофрированную трубку, ослабив фиксатор и вытащив трубку из крепления. Прочистите трубку с помощью палки или аналогичного предмета. Установите гофрированную трубку в крепление и зафиксируйте ее.

Чистка колес

Что делать, если вокруг оси запутались нитки или другой мусор.

36. Чтобы снять колеса, осторожно приподнимите их и освободите с помощью отвертки, вставленной в паз. Удалите нитки и другой мусор, запутавшийся в осях колес. Установите колеса на место, поместив их в направляющие и нажав.

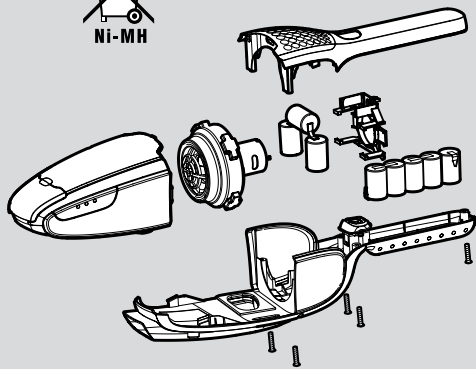

37

## Dansk

### Bortskaffelse

Fjern batterierne, hvis Ergorapido-støvsugeren skal bortskaffes. Brugte batterier må aldrig bortskaffes sammen med husholdningsaffaldet. De skal altid afleveres til genbrug.

### Fjernelse af batterier

37. NB – Ergorapido-støvsugeren må ikke være sluttet til ladestationen, mens batterierne fjernes.

- Kør batterierne flade, før du fjerner dem.
- Skru de fem skruer ud.
- Løft forsigtigt kappen.
- Kobl ledningerne fra, og løft batterierne ud.

### Service eller reparation

Ergorapido skal afleveres til et autoriseret Electrolux-serviceværksted i tilfælde af defekt eller fejl. Hvis den medfølgende ledning beskadiges, skal Electrolux, en servicerepræsentant eller tilsvarende kvalificeret person udskifte den, så der ikke opstår farer.

### Forbrugerservice

Tak fordi du valgte at købe et produkt af et varemærke indenfor Electrolux-koncernen. Vi håber du vil få glæde af produktet mange år frem i tiden. Har du spørgsmål angående produktets funktion eller brug? Ring Electrolux Home Products A/S på telefon 45 87 70 88.

### Søger du efter et værksted?

- Tag kontakt til din forhandler eller ring direkte til Electrolux Service på telefon 70 11 74 00.

### Vil du skrive til os?

- Du kan også kontakte os via e-mail, service.dkm@electrolux.dk eller via brev adresseret til Electrolux Service, Vester Voldgade, 7000 Fredericia. Inden du kontakter os, så nedskriv følgende informationer fra dataskiltet på undersiden af produktet:
- Modelbetegnelse
- Produktnummer
- Serienummer
- Forhandler og dato
- Hvordan og hvorledes opstår fejlen?

### Fejl og mangler/ Afhjælpningsret

I det i lovgivningen pålagte omfang udbedres vederlagsfrit fejl og mangler ved dette produkt.

Konstateres fejl eller mangler ved produktet indenfor reklamationsperioden skal produktet indleveres til vort serviceselskab enten direkte eller via forhandleren. Inden produktet indsendes til service bør du kontrollere om du selv kan afhjælpe fejlen ved hjælp af brugsanvisningen.



Vi erklærer, at denne batteridrevne støvsuger, der er beregnet til husholdningsbrug, overholder EMC-direktivet 89/336/EØF, Lavspændingsdirektivet 73/23/EØF med ændring 90/683/EØF og CE-mærkningsdirektivet 93/68/EØF. Al overensstemmelsestestning er blevet udført af en uafhængig tredjepartsprøvningsinstans.

## Norsk

### Kassering

Når Ergorapido skal kastes, må batteriene fjernes. Brukte batterier bør aldri kastes sammen med husholdningsavfall. De bør alltid leveres til en gjenvinningsstasjon.

### Ta ut batteriene

37. NB – Ergorapido må ikke være tilkoblet ladestasjonen når du tar ut batteriene.

- Lad ut batteriene helt før du tar dem ut.
- Fjern de fem skruene.
- Løft forsiktig på dekslet.
- Løsne ledningene og løft ut batteriene.

### Service og reparasjoner

Hvis det skulle oppstå feil eller skader på Ergorapido, må du ta den med til et autorisert Electrolux-servicesenter. Hvis strømledningen er skadet, må den skiftes ut hos Electrolux eller en serviceagent eller av annen kvalifisert fagperson, for å unngå farlige situasjoner.

### Forbrukerservice

Takk for at du valgte å kjøpe et produkt med et varemærke som inngår i Electrolux-konsernet. Vi håper at dette produktet vil gi deg mye glede og nytte i ditt hjem i mange år. Har du spørsmål angående produktets funksjon eller bruk? Ring Electrolux Home Products Norway AS på telefon 815 30 222.

### Søker du etter nærmeste serviceverksted?

Ta kontakt med Deres lokale elektroforhandler, ring Electrolux Home Products Norway AS på tlf.: 815 30 222 eller søk på våre internetsider [www.electrolux.no/](http://www.electrolux.no/), under kundeservice.

### Vil du skrive til oss?

Du kan kontakta oss via email, [eha@electrolux.no](mailto:eha@electrolux.no) eller brev adressert Electrolux Home Products Norway AS, Risløkkevn 2, 0580 Oslo. Før du kontakter oss, skriv opp følgende som står på dataskiltet på produktet:

- Modellbetegnelse
- Produktnummer
- Serienummer
- Innkjøpstid og dato
- Beskrivelse av feil

Dette produktet omfattes av de kjøpsvilkår som gjelder i hht. Forbrukerkjøpsloven. Mer informasjon om hvilke bestemmelser som gjelder kan fås av forhandler av dette produkt. Før du bestiller service, les i bruksanvisningen der en del enkle "feil" er beskrevet og hvordan man kan rette de. OBS! Elektriske feil skal alltid utføres av autorisert verksted.

### Kjøpsvilkår

Vi henviser her til: Lov om forbrukerkjøp (forbrukerkjøpsloven). Kunden bør snarest undersøke om produktet har noen synlige skader og melde fra til forhandler om eventuelle skader. Kunden bør også innen rimelig tid prøve om apparatet fungerer tilfredsstillende.

Feil på produktet må meldes fra til forhandler innen rimelig tid. Ved eventuell reklamasjon må gyldig kjøpskvittering vises. Ved reklamasjon ta kontakt med Deres lokale elektroforhandler, ring Electrolux Home Products Norway AS på tlf.: 815 30 222 eller søk på våre internetsider [www.electrolux.no/](http://www.electrolux.no/), under kundeservice.



Vi erklærer at denne batteridrevne støvsugeren, beregnet til husholdningsbruk, er i overensstemmelse med EMC-direktiv 89/336/EEC og lavspenningsdirektiv 73/23/EEC med tilføyelser ifølge 90/683/EEC og direktivet for CE-merking 93/68/EEC. All konformitetstesting er utført av et uavhengig testorgan.

## Hävittäminen

Kun Ergorapido on hävitettävä, akut on irrotettava.

Käytettyjä akkuja ei saa hävittää kotitalousjätteen seassa. Ne on toimitettava kierrätettäviksi.

### Akkujen irrottaminen

37. Huomaa, että Ergorapido on irrotettava latausasemasta akkujen irrotuksen ajaksi.

- Käytä akut tyhjäksi ennen niiden irrotusta.
- Avaa viisi ruuvia.
- Nosta kansi varovasti.
- Irrota sähköjohdot ja nosta akut irti.

## Huoltaminen

Jos Ergorapidoon tulee vika, se on vietävä valtuutettuun Electrolux-huoltoon.

Jos virtajohto vaurioituu, Electrolux-huollon on vaihdettava se vaa-rojen välttämiseksi.

## Kuluttajaneuvonta

Electrolux kiistää kaikki vastuut vahingoista, jotka ovat aiheutuneet laitteen epäasianmukaisesta käytöstä tai laitteeseen tehdyistä muutoksista.

Tuotteen suunnittelussa on otettu ympäristönäkökohdat huomioon. Kaikki muoviosat on merkitty kierrätysmerkillä.

Lisätietoja on Electroluxin kotisivulla osoitteessa [www.electrolux.fi](http://www.electrolux.fi)

Pyydämme lähettämään kommentit imurista ja sen käyttöohjeista seuraavaan sähköpostiosoitteeseen: [carelux.fsh@electrolux.fi](mailto:carelux.fsh@electrolux.fi).

*Jos et löydä Electrolux-imuriin lisävarusteita, katso lisätietoja sivustosta osoitteessa [www.electrolux.fi](http://www.electrolux.fi) tai soita numeroon 0200-2662 (0,1597 €/min+pvm).*

*Tuotettasi tai sen käyttöä koskeviin kysymyksiin saat vastauksen kuluttajaneuvonnastamme soittamalla numeroon 0200-2662 (0,1597 €/min+pvm). Voit olla yhteydessä kuluttajaneuvontaan myös sähköpostitse osoitteessa [carelux.fsh@electrolux.fi](mailto:carelux.fsh@electrolux.fi)*

## Takuu

Tuotteen takuuaika voidaan ilmoittaa erikseen.

Ellei takuuaikaa ole erikseen määritelty, noudatetaan vallitsevaa lainsäädäntöä ja kansallisia määräyksiä. Takuuehdot noudattavat vallitsevan lainsäädännön mukaisia yleisiä ehtoja. Ostokuitti säilytetään, koska takuun alkaminen määritetään ostopäivän mukaan. Korvaus huollosta voidaan periä myös takuuaikana:

- aiheettomasta huoltokäynnistä
- ellei valmistajan laitteen asennuksesta, käytöstä ja hoidosta antamia ohjeita ole noudatettu.

### Garanti (gäller för Finland)

Produktens garantitid kan definieras separat. Finns det ingen separat definierad garantitid, har produkten garanti enligt den gällande lagstiftningen och de lokala bestämmelserna. Garantivillkoren uppfyller branschens allmänna villkor enligt den gällande lagstiftningen. Spara inköpskvittot som verifikation för inköpsdatumet, som avgör garantitidens början.

Kostnaderna kan debiteras även under tid som omfattas av kostnadsfri service

- vid onödigt servicebesök.
- om tillverkarens anvisningar för installation, användning och skötsel inte följs.



Tämä kotitalouskäyttöön tarkoitettu akkukäyttöinen imuri on EMC-direktiivin 89/336/ETY, pienjännittdirektiivin 73/23/ETY, päätöksen 90/683/ETY ja CE-merkintää koskevan direktiivin 93/68/ETY mukainen. Vaatimustenmukaisuustesti on suoritettu itsenäinen ulkopuolinen taho.

## Утилизация

По окончании срока службы пылесоса Ergorapido следует извлечь батареи. Не выбрасывайте использованные батареи вместе с бытовыми отходами. Пользуйтесь специальными контейнерами для их утилизации.

### Извлечение батарей

37. Внимание! Перед извлечением батарей пылесос Ergorapido необходимо отключить от зарядного устройства.

- Полностью разрядите батареи перед извлечением.
- Отверните пять винтов.
- Осторожно снимите крышку.
- Отсоедините провода и извлеките батареи.

## Ремонт и обслуживание

В случае поломки или неисправности пылесоса Ergorapido следует обратиться в уполномоченный сервисный центр Electrolux. Если шнур питания поврежден, во избежание опасности он должен быть заменен специалистом авторизованного сервисного центра Electrolux или другим квалифицированным специалистом.

## Информация для потребителя

Фирма Electrolux не несет ответственности за какие-либо повреждения, вызванные неправильным использованием прибора или в случае внесения изменений в конструкцию прибора.

Разрабатывая данное изделие, мы заботились об окружающей среде. Все пластмассовые части имеют маркировку с целью их последующей переработки. Для получения более подробной информации смотрите наш Интернет-сайт: [www.electrolux.ru](http://www.electrolux.ru). Если у Вас есть какие-либо замечания к данному пылесосу или Руководству по его использованию, напишите нам по адресу: [floorcare@electrolux.com](mailto:floorcare@electrolux.com)



Мы заявляем, что данный пылесос, работающий от батарей и предназначенный для бытового использования, соответствует директивам EMC 89/336/EEC, директиве по низкому напряжению 73/23/EEC с поправкой 90/683/EEC и директиве по маркировке CE 93/68/EEC. Все тесты соответствия были проведены независимой тестовой организацией.



## Svenska

Symbolen  på produkten eller emballaget anger att produkten inte får hanteras som hushållsavfall. Den skall i stället lämnas in på uppsamlingsplats för återvinning av el- och elektronikkomponenter. Genom att säkerställa att produkten hanteras på rätt sätt bidrar du till att förebygga eventuellt negativa miljö- och hälsoeffekter som kan uppstå om produkten kasseras som vanligt avfall. För ytterligare upplysningar om återvinning bör du kontakta lokala myndigheter eller sophämtningstjänst eller affären där du köpte varan.

## English

The symbol  on the product or on its packaging indicates that this product may not be treated as household waste. Instead it shall be handed over to the applicable collection point for the recycling of electrical and electronic equipment. By ensuring this product is disposed of correctly, you will help prevent potential negative consequences for the environment and human health, which could otherwise be caused by inappropriate waste handling of this product. For more detailed information about recycling of this product, please contact your local city office, your household waste disposal service or the shop where you purchased the product.

## Français

Le symbole  sur le produit ou son emballage indique que ce produit ne peut être traité comme déchet ménager. Il doit plutôt être remis au point de ramassage concerné, se chargeant du recyclage du matériel électrique et électronique. En vous assurant que ce produit est éliminé correctement, vous favorisez la prévention des conséquences négatives pour l'environnement et la santé humaine qui, sinon, seraient le résultat d'un traitement inapproprié des déchets de ce produit. Pour obtenir plus de détails sur le recyclage de ce produit, veuillez prendre contact avec le bureau municipal de votre région, votre service d'élimination des déchets ménagers ou le magasin où vous avez acheté le produit.

## Deutsch

Das Symbol  auf dem Produkt oder seiner Verpackung weist darauf hin, dass dieses Produkt nicht als normaler Haushaltsabfall zu behandeln ist, sondern an einem Sammelpunkt für das Recycling von elektrischen und elektronischen Geräten abgegeben werden muss. Durch Ihren Beitrag zum korrekten Entsorgen dieses Produkts schützen Sie die Umwelt und die Gesundheit Ihrer Mitmenschen. Umwelt und Gesundheit werden durch falsches Entsorgen gefährdet. Weitere Informationen über das Recycling dieses Produkts erhalten Sie von Ihrem Rathaus, Ihrer Müllabfuhr oder dem Geschäft, in dem Sie das Produkt gekauft haben.

## Nederlands

Het symbool  op het product of op de verpakking wijst erop dat dit product niet als huishoudafval mag worden behandeld. Het moet echter naar een plaats worden gebracht waar elektrische en elektronische apparatuur wordt gerecycled. Als u ervoor zorgt dat dit product op de correcte manier wordt verwijderd, voorkomt u mogelijk voor mens en milieu negatieve gevolgen die zich zouden kunnen voordoen in geval van verkeerde afvalbehandeling. Voor meer details in verband met het recyclen van dit product, neemt u het best contact op met de gemeentelijke instanties, het bedrijf of de dienst belast met de verwijdering van huishoudafval of de winkel waar u het product hebt gekocht.

## Italiano

Il simbolo  sul prodotto o sulla confezione indica che il prodotto non deve essere considerato come un normale rifiuto domestico, ma deve essere portato nel punto di raccolta appropriato per il riciclaggio di apparecchiature elettriche ed elettroniche. Provvedendo a smaltire questo prodotto in modo appropriato, si contribuisce a evitare potenziali conseguenze negative, che potrebbero derivare da uno smaltimento inadeguato del prodotto. Per informazioni più dettagliate sul riciclaggio di questo prodotto, contattare l'ufficio comunale, il servizio locale di smaltimento rifiuti o il negozio in cui è stato acquistato il prodotto.

## Español

El símbolo  en el producto o en su empaque indica que este producto no se puede tratar como desperdicios normales del hogar. Este producto se debe entregar al punto de recolección de equipos eléctricos y electrónicos para reciclaje. Al asegurarse de que este producto se desecha correctamente, usted ayudará a evitar posibles consecuencias negativas para el ambiente y la salud pública, lo cual podría ocurrir si este producto no se manipula de forma adecuada. Para obtener información más detallada sobre el reciclaje de este producto, póngase en contacto con la administración de su ciudad,

## Português

O símbolo  no produto ou na embalagem indica que este produto não pode ser tratado como lixo doméstico. Em vez disso, deve ser entregue ao centro de recolha selectiva para a reciclagem de equipamento eléctrico e electrónico. Ao garantir uma eliminação adequada deste produto, irá ajudar a evitar eventuais consequências negativas para o meio ambiente e para a saúde pública, que, de outra forma, poderiam ser provocadas por um tratamento incorrecto do produto. Para obter informações mais pormenorizadas sobre a reciclagem deste produto, contacte os serviços municipalizados locais, o centro de recolha selectiva da sua área de residência ou o estabelecimento onde adquiriu o produto.

## Dansk

Symbolet  på produktet eller på pakken angiver, at dette produkt ikke må behandles som husholdningsaffald. Det skal i stedet overgives til en affaldsstation for behandling af elektrisk og elektronisk udstyr. Ved at sørge for at dette produkt bliver bortskaffet på den rette måde, hjælper du med til at forebygge eventuelle negative påvirkninger af miljøet og af personers helbred, der ellers kunne forårsages af forkert bortskaffelse af dette produkt. Kontakt det lokale kommunekontor, affaldsselskab eller den forretning, hvor produkt er købt, for yderligere oplysninger om genanvendelse af dette produkt.

## Norsk

Symbolet  på produktet eller på emballasjen viser at dette produktet ikke må behandles som husholdningsavfall. Det skal derimot bringes til et mottak for resirkulering av elektrisk og elektronisk utstyr. Ved å sørge for korrekt avhending av apparatet, vil du bidra til å forebygge de negative konsekvenser for miljø og helse som gal håndtering kan medføre. For nærmere informasjon om resirkulering av dette produktet, vennligst kontakt kommunen, renovasjonsselskapet eller forretningen der du anskaffet det.

## Suomi

Symboli , joka on merkitty tuotteen tai sen pakkaukseen, osoittaa, että tätä tuotetta ei saa käsitellä talousjätteenä. Tuote on sen sijaan luovutettava sopivaan sähkö- ja elektroniikkalaitteiden kierrätyksestä huolehtivaan keräyspisteeseen. Tämän tuotteen asianmukaisen hävittämisen varmistamisella autetaan estämään sen mahdolliset ympäristöön ja terveyteen kohdistuvat haittavaikutukset, joita voi aiheutua muussa tapauksessa tämän tuotteen epäasianmukaisesta jätekäsittelystä. Tarkempia tietoja tämän tuotteen kierrättämisestä saa paikallisesta kunnantoinimistosta, talousjätehuoltopalvelusta tai liikkeestä, josta tuote on ostettu.

## Русский

Символ  на изделии или на его упаковке указывает, что оно не подлежит утилизации в качестве бытовых отходов. Вместо этого его следует сдать в соответствующий пункт приема электронного и электрооборудования для последующей утилизации. Соблюдая правила утилизации изделия, Вы можете предотвратить причинение окружающей среде и здоровью людей потенциального ущерба, который возможен, в противном случае, вследствие неподобающего обращения с подобными отходами. За более подробной информацией об утилизации этого изделия просьба обращаться к местным властям, в службу по вывозу и утилизации отходов или в магазин, в котором Вы приобрели изделие.

## Türkçe

Ürün veya ürünün ambalajı üzerindeki  sembolü, bu ürünün normal ev atığı gibi işlem göremeyeceğini belirtir. Bunun yerine ürün, elektrikli ve elektronik ekipmanların geri dönüşümü için belirlenen toplama noktalarına teslim edilmelidir. Ürünün hatalı bir şekilde atılması veya imha edilmesi çevre ve insan sağlığı açısından olumsuz sonuçlara yol açabilir. Bu nedenle, bu ürünün doğru bir şekilde elden çıkarılmasını sağlayarak potansiyel olumsuz sonuçları önlemeye yardımcı olmanız önemlidir. Bu ürünün geri dönüşümü hakkında daha detaylı bilgi için lütfen mahalli idareyle, ev çöpü toplama servisiyle ya da ürünü satın aldığınız mağaza ile temasa geçiniz. Cihazınızın kullanma ömrü 10 yıldır. Kullanma ömrü, üretici ve/veya ithalatçı firmanın cihazınızla ilgili yedek parça temini ve bakım süresini ifade eder.

## Česky

Symbol  na výrobku nebo jeho balení udává, že tento výrobek nepatří do domácího odpadu. Je nutné odvézt ho do sběrného místa pro recyklaci elektrického a elektronického zařízení. Zajištěním správné likvidace tohoto výrobku pomůžete zabránit negativním důsledkům pro životní prostředí a lidské zdraví, které by jinak byly způsobeny nevhodnou likvidací tohoto výrobku. Podrobnější informace o recyklaci tohoto výrobku zjistíte u příslušného místního úřadu, služby pro likvidaci domovního odpadu nebo v obchodě, kde jste výrobek zakoupili.

## Magyar

A terméken vagy a csomagoláson található  szimbólum azt jelzi, hogy a termék nem kezelhető háztartási hulladékként. Ehelyett a terméket el kell szállítani az elektromos és elektronikai készülékek újrahasznosítására szakosodott megfelelő begyűjtő helyre. Azzal, hogy gondoskodik ezen termék helyes hulladékba helyezéséről, segít megelőzni azokat, a környezetre és az emberi egészségre gyakorolt potenciális kedvezőtlen következményeket, amelyeket ellenkező esetben a termék nem megfelelő hulladékkezelése okozhatna. Ha részletesebb tájékoztatásra van szüksége a termék újrahasznosítására vonatkozóan, kérjük, lépjen kapcsolatba a helyi önkormányzattal, a háztartási hulladékok kezelését végző szolgálattal vagy azzal a bolttal, ahol a terméket vásárolta.

## Polski

Symbol  na produkcie lub na opakowaniu oznacza, że tego produktu nie wolno traktować tak, jak innych odpadów domowych. Należy oddać go do właściwego punktu skupu surowców wtórnych zajmującego się złomowanym sprzętem elektrycznym i elektronicznym. Właściwa utylizacja i złomowanie pomaga w eliminacji niekorzystnego wpływu złomowanych produktów na środowisko naturalne oraz zdrowie. Aby uzyskać szczegółowe dane dotyczące możliwości recyklingu niniejszego urządzenia, należy skontaktować się z lokalnym urzędem miasta, służbami oczyszczania miasta lub sklepem, w którym produkt został zakupiony.

## Українська

Цей  символ на виробі або на його упаковці позначає, що з ним не можна поводитися, як із побутовим сміттям. Замість цього його необхідно повернути до відповідного пункту збору для переробки електричного та електронного обладнання. Забезпечуючи належну переробку цього виробу, Ви допомагаєте попередити потенційні негативні наслідки для навколишнього середовища та здоров'я людини, які могли би виникнути за умов неналежного позбавлення від цього виробу. Щоб отримати детальнішу інформацію стосовно переробки цього виробу, зверніться до свого місцевого офісу, Вашої служби утилізації або до магазину, де Ви придбали цей виріб.

## Hrvatski

Simbol  na proizvodu ili na njegovoj ambalaži označuje da se s tim proizvodom ne smije postupiti kao s otpadom iz domaćinstva. Umjesto toga treba biti určen prikladnim sabirnim točkama za recikliranje elektroničkih i električnih aparata. Ispravnim odvoženjem ovog proizvoda spriječit ćete potencijalne negativne posljedice na okoliš i zdravlje ljudi, koje bi inače mogli uzrokovati neodgovarajućim rukovanjem otpada ovog proizvoda. Za detaljnije informacije o recikliranju ovog proizvoda molimo Vas da kontaktirate Vaš lokalni gradski ured, uslugu za odvoženje otpada iz domaćinstva ili trgovinu u kojoj ste kupili proizvod.

## Български

Символът  върху продукта или опаковката му показва, че този продукт не трябва да се третира като домакинските отпадъци. Вместо това, той трябва да се предаде в специализиран пункт за рециклиране на електрическо и електронно оборудване. Като се погрижите този продукт да бъде изхвърлен по подходящ начин, вие ще помогнете за предотвратяване на възможните негативни последствия за околната среда и човешкото здраве, които иначе биха могли да бъдат предизвикани от неправилното изхвърляне като отпадък на този продукт. За по-подробна информация за рециклиране на този продукт се обърнете към местната градска управа, службата за вторични суровини или магазина, откъдето сте закупили продукта.

## Română

Simbolul  de pe produs sau de pe ambalaj indică faptul că produsul nu trebuie aruncat împreună cu gunoii menajeri. Trebuie predat la punctul de colectare corespunzător pentru reciclarea echipamentelor electrice și electronice. Asigurându-vă că ați eliminat în mod corect produsul, ajutați la evitarea potențialelor consecințe negative pentru mediul înconjurător și pentru sănătatea persoanelor, consecințe care ar putea deriva din aruncarea necorespunzătoare a acestui produs. Pentru mai multe informații detaliate despre reciclarea acestui produs, vă rugăm să contactați biroul local, serviciul pentru eliminarea deșeurilor sau magazinul de la care l-ați achiziționat.

## Slovensky

Symbol  na výrobku alebo na jeho obale znamená, že s výrobkom sa nesmie zaobchádzať ako s domovým odpadom. Namiesto toho ho treba odovzdať v zbernom stredisku na recykláciu elektrických alebo elektronických zariadení. Zabezpečte, že tento výrobok bude zlikvidovaný správnym postupom, aby ste predišli negatívnym vplyvom na životné prostredie a ľudské zdravie, čo by bolo spôsobené nesprávnym postupom pri jeho likvidácii. Podrobnejšie informácie o recyklácii tohto výrobku získate, ak zavoláte miestny úrad vo Vašom bydlisku, zberné suroviny alebo obchod, v ktorom ste výrobok kúpili.

## Slovenščina

Simbol  na izdelku ali njegovi embalaži označuje, da z izdelkom ni dovoljeno ravnati kot z običajnimi gospodinjstskimi odpadki. Izdelek odpeljite na ustrezno zbirno mesto za predelavo električne in elektronske opreme. S pravičnim načinom odstranjevanja izdelka boste pomagali preprečiti morebitne negativne posledice in vplive na okolje in zdravje ljudi, ki bi se lahko pojavile v primeru nepravilnega odstranjevanja izdelka. Za podrobnejše informacije o odstranjevanju in predelavi izdelka se obrnite na pristojen mestni organ za odstranjevanje odpadkov, komunalno službo ali na trgovino, v kateri ste izdelek kupili.

## Eesti keeles

Tootel või selle pakendil asuv sümbol  näitab, et seda toodet ei tohi kohelda majapidamisjäätmetena. Selle asemel tuleb toode anda vastavasse elektri- ja elektroonikaseadmete taastöötlmiseks kogumise punkti. Toote õige utiliseerimise kindlustamisega aitate ära hoida võimalikke negatiivseid tagajärgi keskkonnale ja inimestevahel, mida võiks vastasel juhul põhjustada selle toote ebaõige käitlemine. Lisainfo saamiseks selle toote taastöötlmise kohta võtke ühendust kohaliku linnavalitsuse, oma majapidamisjäätmete utiliseerimisteenuse või kauplusega, kust te toote ostsite.

## Latviski

Simbols  uz produkta vai tā iepakojuma norāda, ka šo produktu nedrīkst izmest saimniecības atkritumos. Tas jānodod attiecīgos elektrisko un elektronisko iekārtu savākšanas punktos pārstrādāšanai. Nodrošinot pareizu atbrīvošanos no šī produkta, jūs palīdzēsiet izvairīties no potenciālām negatīvām sekām apkārtējai videi un cilvēka veselībai, kuras iespējams izraisīti, nepareizi izmetot atkritumos šo produktu. Lai iegūtu detalizētāku informāciju par atbrīvošanos no šī produkta, lūdz sazināties ar jūsu pilsētas domi, saimniecības atkritumu savākšanas dienestu vai veikalu, kurā jūs iegādājāties šo produktu.

## Lietuviškai

Šis ant produkto arba jo pakuotės esantis simbolis  nurodo, kad su šiuo produktu negalima elgtis kaip su buitiniemis šiukšlėmis. Jį reikia perduoti atitinkam surinkimo punktui, kad elektros ir elektronikos įranga būtų perdirbta. Tinkamai išmesdami šį produktą, jūs prisidėsite prie apsaugos nuo galimo neigiamo poveikio aplinkai ir žmonių sveikatai, kurį gali sukelti netinkamas šio produkto išmetimas. Dėl išsamesnės informacijos apie šio produkto išmetimą, prašom kreiptis į savo miesto valdžios įstaigą, buitinių šiukšlių išmetimo tarnybą arba parduotuvę, kurioje pirkote šį produktą.







*Thinking of you*

 **Electrolux**