

Thinking of you инструкция по эксплуатации

 **Electrolux**

Встроенный
электрический
духовой шкаф

ЕОК66030

We were thinking of you
when we made this product

Добро пожаловать в мир Electrolux

Вы выбрали первоклассный продукта от Electrolux, который, мы надеемся, доставит Вам много радости в будущем. Electrolux стремится предложить как можно более широкий ассортимент качественной продукции, который сможет сделать Вашу жизнь еще более удобной. Вы можете увидеть несколько экземпляров на обложке этой инструкции.

Внимательно изучите данное руководство, чтобы правильно использовать Ваш новый прибор и наслаждаться его преимуществами. Мы гарантируем, что он сделает Вашу жизнь намного легче благодаря легкости в использовании. Удачи!

Содержание

Правила техники безопасности	5
Описание прибора	8
Перед первым использованием	11
Управление духовым шкафом	15
Инструкции, таблицы и советы	33
Мытье и уход	56
Что делать, если ...	61
Инструкция по монтажу	63
Утилизация	68
Гарантия/сервисная служба	69
Stichwortverzeichnis	72
Сервисная поддержка	74

В данном руководстве по эксплуатации используются следующие символы:



Важная информация по обеспечению личной безопасности и предотвращению повреждений прибора.



Общая информация и рекомендации



Информация по защите окружающей среды



Правила техники безопасности



Данный прибор соответствует следующим предписаниям ЕС:

- 73/23/EWG от 19.02.1973
“Предписания по низкому напряжению”
- 89/336/EWG от 03.05.1989
“Предписания по электромагнитной совместимости”, включая поправки к предписаниям 92/31/EWG
- 93/68/EWG от 22.07.1993
“Предписания об идентификационных обозначениях CE”

Электробезопасность

- Подключением прибора может заниматься **только квалифицированный** специалист.
- В случае возникновения неполадок и повреждений прибора выверните или отключите предохранители.
- **Ремонт** прибора имеют право выполнять **только специалисты**. Непрофессиональный ремонт может иметь весьма опасные последствия. При необходимости произвести ремонт обращайтесь в наш сервисный центр.

Меры по обеспечению безопасности детей

- Никогда не оставляйте детей без присмотра во время работы прибора.
- Данный прибор оборудован системой защиты детей.

Техника безопасности при эксплуатации

- Настоящий прибор предназначен только для использования в домашнем хозяйстве, т.е. жарки, варки и выпечки пищевых продуктов.
- Соблюдайте осторожность при подключении электроприборов к электросети через находящиеся поблизости от прибора электророзетки. Провода подключения **ни в коем случае не должны** соприкасаться или быть зажатыми горячей дверцей духового шкафа.
- **Предупреждение: Опасность ожога!** Во время работы температура во внутренней камере духового шкафа очень высокая.
- Если в рецепт блюда, которое Вы готовите в духовом шкафу, входит алкоголь, это может привести к образованию легко воспламеняемой спирто-воздушной смеси. В этом случае соблюдайте осторожность при открывании дверцы духового шкафа. Проследите, чтобы поблизости не было никаких источников воспламенения, искр или огня.



Замечание касательно акриламида
Согласно результатам новейших научных исследований интенсивная тепловая обработка пищевых продуктов с целью получения румяной коричневой корочки опасна для здоровья человека из-за вредного воздействия акриламида. В особенности это относится к продуктам, в которых содержится крахмал. Поэтому мы рекомендуем готовить пищу при возможно более низкой температуре и не зарумянивать продукты слишком сильно.

Как избежать повреждений прибора.

- Не выстилайте духовой шкаф алюминиевой фольгой, не ставьте на дно противни, кастрюли и т.п., так как в противном случае эмалевое покрытие духового шкафа будет повреждено из-за высокой концентрации тепла в этих местах.
- Капающие с противней фруктовые соки оставляют пятна, не поддающиеся удалению. Для приготовления пирогов с большим содержанием влаги пользуйтесь глубоким противнем.
- Не отягощайте открытую дверцу духового шкафа никакими грузами.
- Никогда не лейте воду прямо в горячий духовой шкаф. Это может привести к повреждению эмали и частичному изменению цвета поверхностей духового шкафа.
- При физическом воздействии, в особенности на края переднего стекла духового шкафа, это стекло может лопнуть.
- Не храните в духовом шкафу никаких горючих предметов. При включении прибора они могут воспламениться.
- Не храните в духовом шкафу никаких влажных продуктов питания. Это может повредить эмаль.
- После отключения охлаждающего вентилятора не держите в духовом шкафу открытые блюда. В духовом шкафу или на стеклах двери может оседать конденсат, который может также попасть и на мебель.



Замечание об эмалевом покрытии духового шкафа

Изменения цвета эмалевого покрытия духового шкафа, возникшие в процессе эксплуатации, не снижают пригодность прибора для обычного или договорного использования. Поэтому они не являются дефектом, на который распространяется гарантия.

Описание прибора

Общий вид

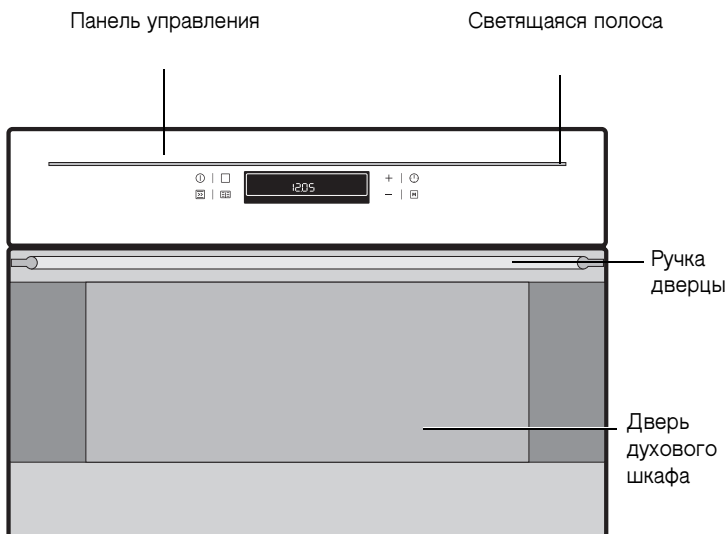

Если пользователь не выбрал ни одной функции и произвел никаких изменений в настройках духового шкафа, то последний выключится через 2 минуты. Однако светящаяся полоса на панели управления после этого не погаснет.

Чтобы отключить светящуюся полоса, включите духовой шкаф кнопкой , а затем снова выключите.

Регулировочная панель

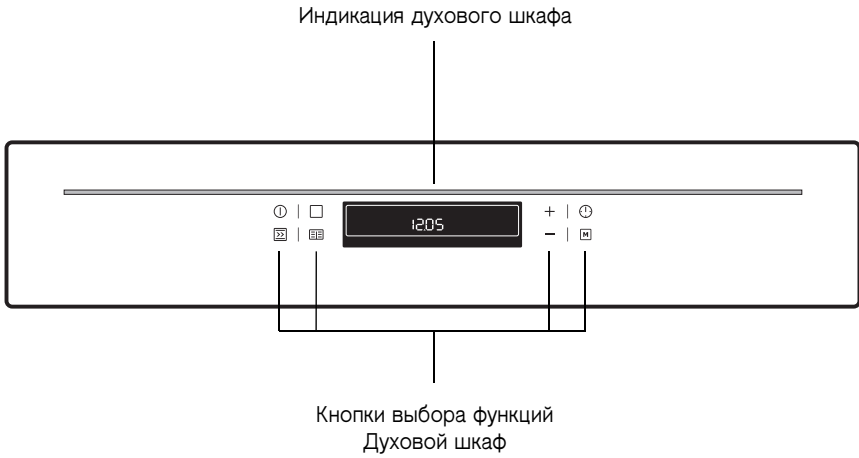

Основное оснащение духового шкафа

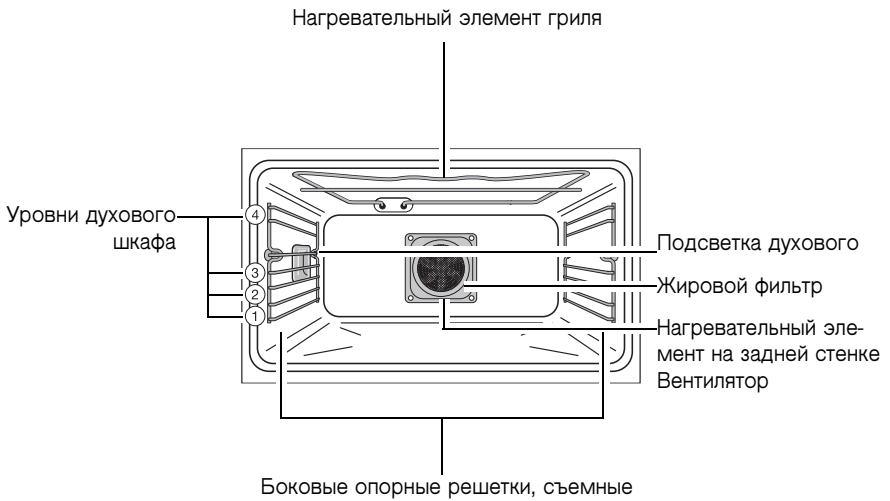

Принадлежности духового шкафа

Решетка

Для установки посуды, выпечных форм, жарки и грилевания кусков мяса.

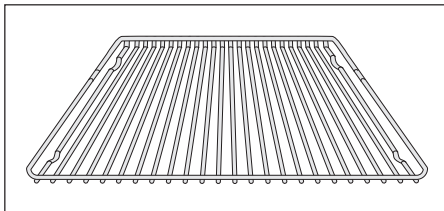

Противень

для пирогов и печенья.

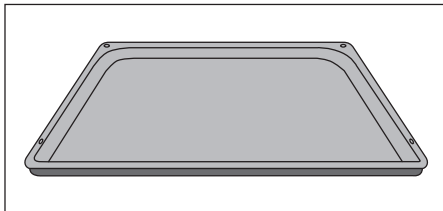



Перед первым использованием

Установка и изменение времени суток



Духовой шкаф работает только при условии установки времени.

После включения в сеть или прекращения подачи тока мигает символ **Время суток**  в автоматическом режиме.

1. Для изменения уже установленного текущего времени нажимать кнопку **Функции часов**  до тех пор, пока символ **Время суток**  не начнет мигать на дисплее.

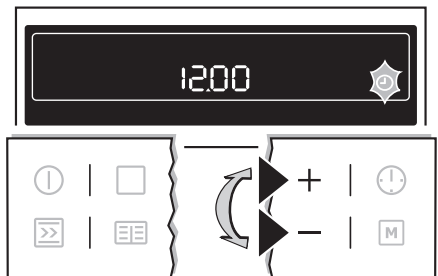

2. При помощи кнопки **+** или **-** установить текущее время.



Примерно через 5 секунд мигание прекращается, и часы показывают установленное текущее время

Прибор готов к работе.



Текущее время может быть изменено только в том случае, если выключена функция защиты от детей, а также не установлены функции таймера Будильника , Продолжительность  или Конец  и не установлена ни одна из функций духового шкафа.



Чистка

Перед первым использованием духового шкафа его необходимо почистить.



Внимание: Не пользуйтесь острыми предметами и абразивными чистящими средствами! Так можно повредить поверхность.



Для чистки передней панели пользуйтесь обычными, предназначенными для этого моющими средствами.

1. Откройте дверцу духового шкафа. Включится подсветка.
2. Извлеките из духового шкафа все принадлежности и вставные решетки, и промойте их теплым раствором моющего средства.
3. Камеру духового шкафа также промойте теплым раствором моющего средства, а затем просушите.
4. Переднюю панель прибора протрите влажной тканью.

Таким образом Вы знакомитесь с прибором

Прибор можно использовать для апробирования или выполнения всех операций обслуживания в ходе тестовой программы. Духовой шкаф не нагревается.

Включение тестовой программы

1. Кнопкой Вкл./Выкл. ⏻ **выключить прибор.**
2. Одновременно нажмите кнопки Программы выпекания и жарки [🍲] и + и не отпускайте их до тех пор, пока не раздастся звуковой сигнал и на дисплее не появится “d”.

Выключение тестовой программы

1. Кнопкой Вкл./Выкл. ⏻ **отключите прибор.**
2. Одновременно нажмите кнопки Программы выпекания и жарки [🍲] и + и не отпускайте их до тех пор, пока не раздастся звуковой сигнал и на дисплее не погаснет “d”.

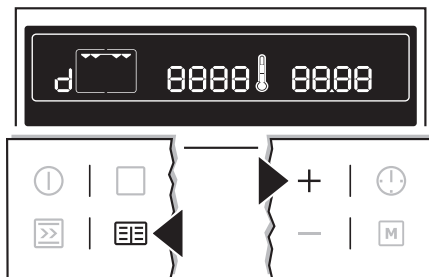

Управление духовым шкафом

Электронное управление духовым шкафом

Индикаторная панель

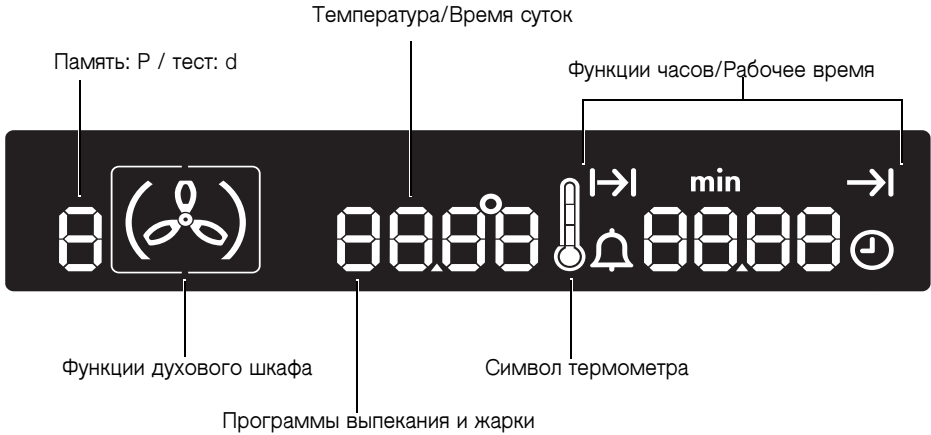

Панель управления

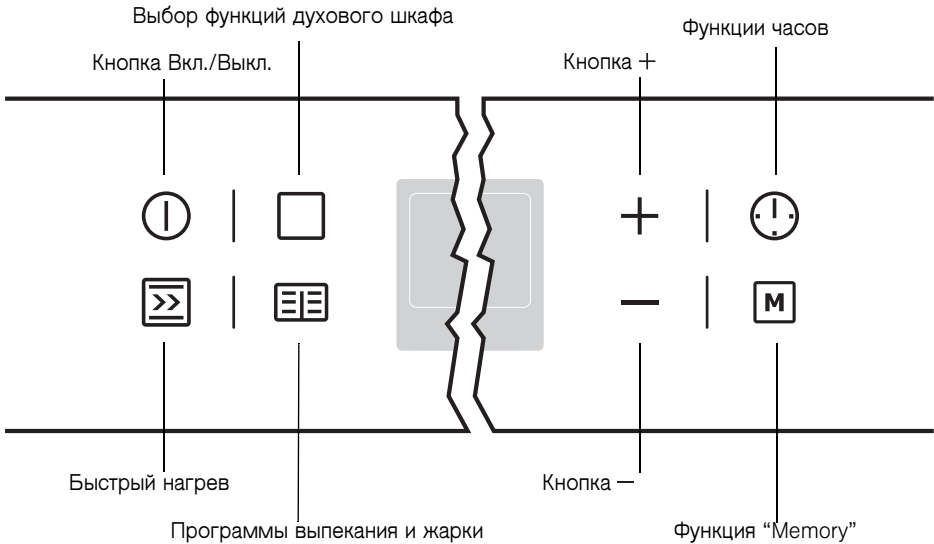





Общие указания

- Первым делом всегда следует включить прибор кнопкой Вкл./ Выкл. ①.
- После того, как загорится индикация выбранной функции, начнется нагрев духового шкафа и обратный отсчет заданного времени.
- По достижении заданной температуры раздастся звуковой сигнал.
- После открытия дверцы и отключения прибора освещение духового шкафа гаснет через 10 минут.
- Отключайте прибор кнопкой Вкл./ Выкл. ①.

Выбор функции духового шкафа

1. При помощи кнопки Вкл./Выкл.  включить прибор.
2. Нажимайте кнопку Функции  до тех пор, пока на дисплее не появится нужная функция духового шкафа.
 - На индикаторе температуры отобразится рекомендуемая температура.
 - Если рекомендуемую температуру не изменить в течение примерно 5 секунд, то начнется разогрев духового шкафа.

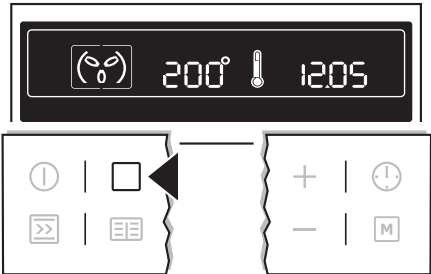



Изменение температуры духового шкафа

Нажатием кнопки + или — измените температуру в сторону повышения или понижения.

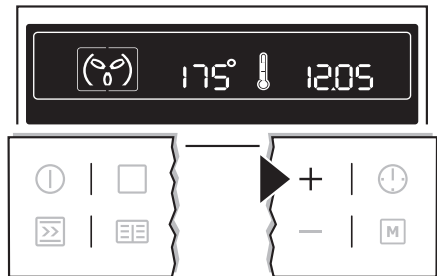
Регулировка производится с шагом в 5 °C



Символ термометра

- Медленно поднимающийся символ термометра  показывает, насколько уже разогрет духовой шкаф.
- Мигающие последовательно друг за другом три сегмента символа термометра  показывают, что включена функция быстрого разогрева.

Изменение функции духового шкафа

Для смены функции духового шкафа нажимать кнопку Функции духового шкафа  до тех пор, пока на дисплее не появится нужная функция.

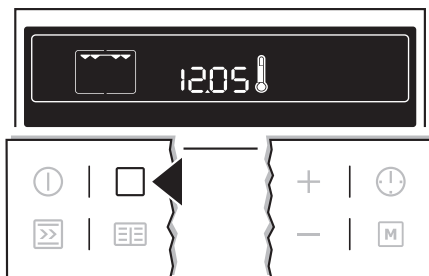

Выключение духового шкафа

При помощи кнопки Вкл./Выкл.  выключить прибор.



Воздушное охлаждение



Вентилятор для охлаждения поверхности прибора включается автоматически. После отключения печи вентилятор охлаждения продолжает работать с тем, чтобы охладить прибор, после чего отключается автоматически.

Быстрый нагрев

После того, как задана какая-либо функция духового шкафа, с помощью дополнительной функции Быстрый нагрев  можно в короткое время провести предварительный разогрев пустого духового шкафа.



Внимание: Закладывайте приготавливаемый продукт в духовой шкаф только в том случае, если Быстрый нагрев уже закончен, и духовой шкаф работает в нужном Вам режиме.

1. Задайте нужную функцию духового шкафа (например, Горячий воздух с круглым нагревательным элементом ) и нажмите “Пуск”. Если нужно, измените параметр рекомендуемой температуры.
2. Нажмите кнопку Быстрый нагрев . Светится символ .

Последовательно высвечивающиеся полоски на шкале индикатора указывают на то, что выполняется Быстрый нагрев.

Как только температура достигает заданного уровня, полоски на шкале индикатора нагрева начинают непрерывно светиться. Раздается звуковой сигнал. Символ  гаснет.

Нагрев продолжается при выполнении заданной функции и при заданной температуре духового шкафа. Теперь Вы можете заложить в духовой шкаф предназначенный для приготовления продукт.

Функции духового шкафа

Духовой шкаф имеет следующие функции:

	Функция духовки	Назначение	Нагревательный элемент/ вентилятор
	Горячий воздух с круглым нагревательным элементом	Для жарки и выпекания на максимум 2-х уровнях духового шкафа одновременно.	Нагревательный элемент на задней стенке, вентилятор
	Приготовление гриля на горячем воздухе	Для жарки крупных кусков мяса или птицы на одном уровне. Эта функция предназначена также для гратинирования и запекания различных продуктов	Гриль, вентилятор
	Гриль	Для приготовления на гриле плоских кусков продуктов и для обжаривания .	Гриль
	Размораживание/ Подсушивание	Для размораживания и сушки зелени, фруктов или овощей.	Нагревательный элемент на задней стенке, вентилятор
	Приготовление при низкой температуре	Для приготовления особенно нежного и сочного жаркого.	Нагревательный элемент на задней стенке, вентилятор

Установка решетки и противня



Защита выдвижных принадлежностей от выскальзывания и опрокидывания

Для защиты от выскальзывания на всех выдвижных принадлежностях духового шкафа с правого и левого краев имеется небольшой обращенный книзу выступ.

Устанавливайте выдвижные принадлежности всегда так, чтобы этот выступ находился в задней части духового шкафа. Этот выступ является также важным элементом защиты выдвижных принадлежностей от опрокидывания.

Установка противня:

Вставьте противень между направляющими выбранного уровня духового шкафа.

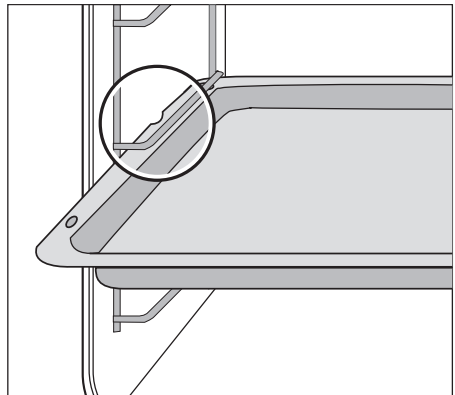

Установка решетки:

Вставьте решетку так, чтобы ножки были направлены вниз.

Установите решетку между направляющими выбранного уровня духового шкафа.



Высокая сплошная рама решетки дополнительно защищает посуду от выскользывания.

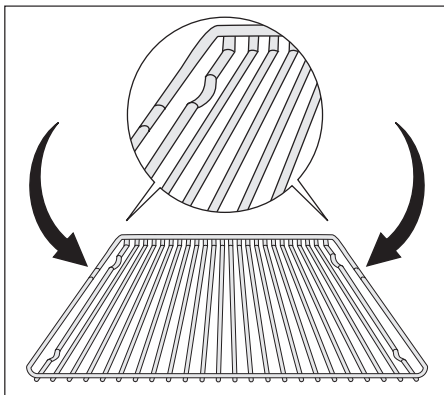

Установка и снятие жирового фильтра

Устанавливайте жировой фильтр только при жарке продуктов, чтобы защитить от капель брызгающего жира нагревательный элемент, расположенный на задней стенке духового шкафа.

Установка жирового фильтра

Возьмите жировой фильтр за ручку и вставьте оба крепления сверху вниз в отверстие на задней стенке духового шкафа (вентиляционное отверстие).

Снятие жирового фильтра.

Возьмите жировой фильтр за ручку и выньте его движением вверх.

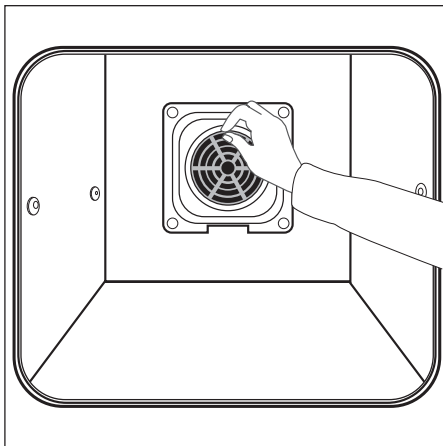

Дополнительные функции

Программы выпекания/жарки



При выборе данной функции используйте рекомендуемые рецепты.

Выбор программы

1. При помощи кнопки Вкл./Выкл. ① включите духовой шкаф. Нажать кнопку программ выпекания/жарки, пока на дисплее не появится нужная программа (от P 1 до P12).
 - На индикаторе функций появится символ соответствующей функции духового шкафа.
 - На индикаторе времени отображается время приготовления, символ Продолжительность горит.
 - Нажать кнопку Функции часов , затем кнопку + или –, чтобы изменить продолжительность приготовления.
 - Примерно через 5 секунд включится духовой шкаф.
 2. По истечении заданного времени в течение 2 минут звучит сигнал. Мигает символ Продолжительность .
- Духовой шкаф выключается.
3. Сигнал можно отключить нажатием любой кнопки.

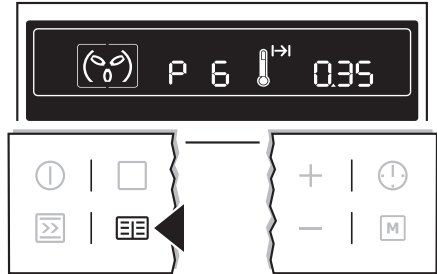

Отложенный пуск

Начало приготовления продукта можно отложить на более поздний срок (см. раздел Функции таймера Конец).

Досрочное прекращение приготовления продукта

При помощи кнопки Вкл./Выкл. ① выключить духовой шкаф.

Функция “Память”

С помощью функции “Память” можно сохранить какую-либо **одну** часто используемую настройку.

1. Установите функцию духового шкафа, температуру и, в случае необходимости, функции часов Продолжительность [H] и/или Конец [→].
2. Удерживайте нажатой кнопку функции “Память” [M] в течение примерно 2 секунд, пока не раздастся звуковой сигнал. Заданная настройка сохранена.



Чтобы сохранить следующую настройку, снова удерживайте нажатой кнопку функции “Память” [M] в течение примерно 2 секунд. Ранее сохраненная настройка будет заменена новой.

Запуск функции “Память”

1. Кнопкой Вкл./Выкл. [⏻] включите духовой шкаф.
2. Кнопкой функции “Память” [M] вызвать из памяти сохраненную настройку.

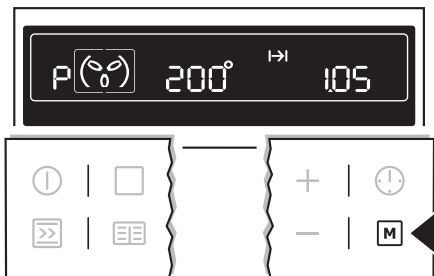
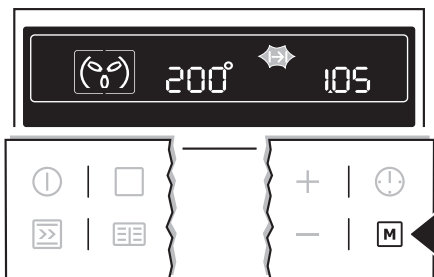

Функции часов

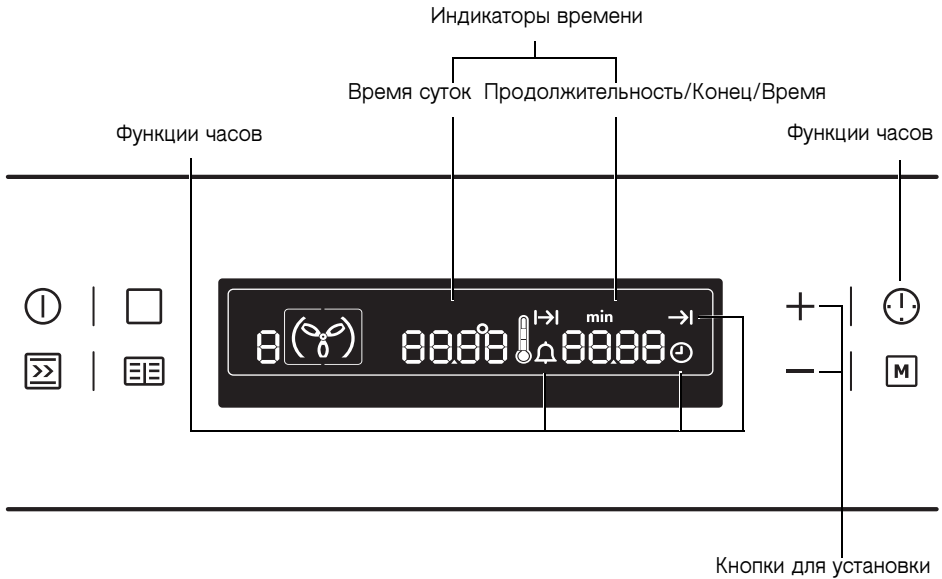

Будильника:

Для установки акустического сигнала по прошествии определенного времени. По прошествии этого времени звучит акустический сигнал. Эта функция не оказывает воздействия на работу духового шкафа.

Продолжительность:

Для установки времени работы духового шкафа.

Конец:

Для установки времени окончания работы духового шкафа.

Время суток



Для установки и изменения времени суток для постоянной или периодической индикации. (См. также раздел “Перед первым вводом в эксплуатацию”).



Общие сведения

- После выбора функции часов на табло примерно 5 секунд мигает соответствующий символ. В это время с помощью кнопки + или — можно установить новые или изменить прежние параметры времени.
- После установки нужного времени соответствующий символ мигает еще раз примерно 5 секунд. Затем он переходит в режим постоянного свечения. Начинается обратный отсчет времени, заданного для режима Будильника .
- Обратный отсчет времени, заданного для режимов Продолжительность и Конец начинается после запуска соответствующей функции прибора.

Будильника

1. Нажимайте кнопку Функции часов  до тех пор, пока символ Будильника  не появится на дисплее.

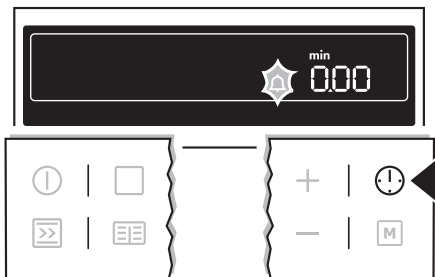

2. При помощи кнопки + или - задать необходимое время приготовления (макс. 99.00 минут).

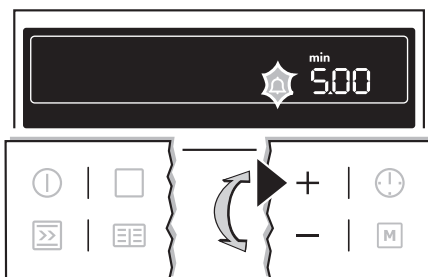

Примерно через 5 секунд индикатор показывает оставшееся время. Символ Будильника  появляется на дисплее.

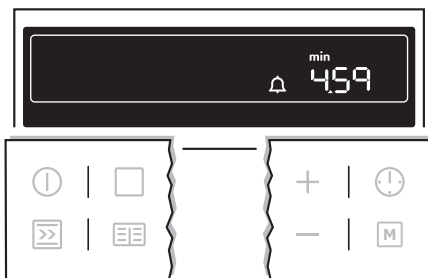

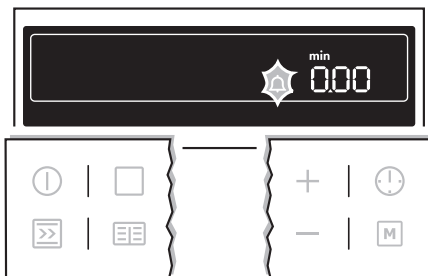

По окончании заданного времени в течение 2 минут звучит сигнал. Загорается "0.00" и символ Будильника  появляется на дисплее.



Отключение звукового сигнала:
Нажатием любой кнопки.

Продолжительность

1. Выберите функцию духового шкафа и при помощи кнопки + или — установите температуру.
2. Нажимайте кнопку Функции часов  до тех пор, пока символ Продолжительность  не появится на дисплее.
3. При помощи кнопки + или — установить необходимое время приготовления.

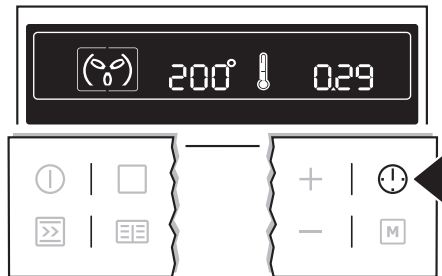
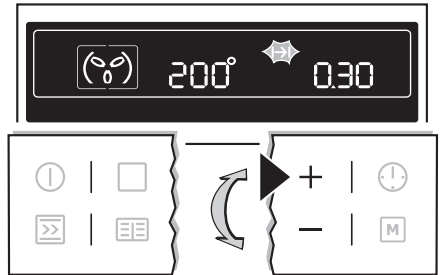
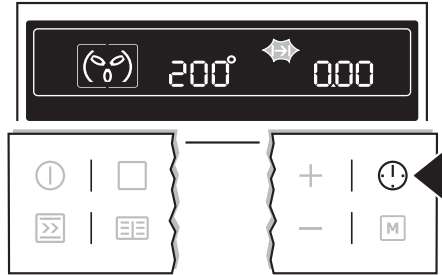

Духовой шкаф выключается. Символ Продолжительность  появляется на дисплее.

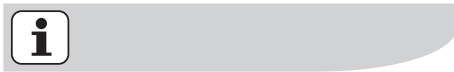

Путем повторного нажатия кнопки Функции часов  можно вывести на дисплей индикацию текущего времени.



По истечении заданного времени в течение 2 минут звучит сигнал. Духовой шкаф выключается.

Загорается “0.00” и символ Продолжительность  появляется на дисплее.

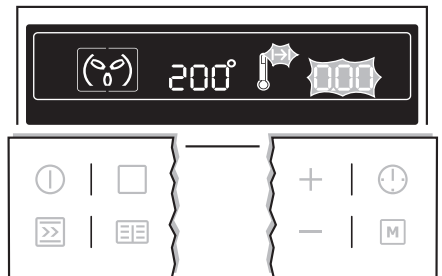
Отключение звукового сигнала:
Нажатием любой кнопки.



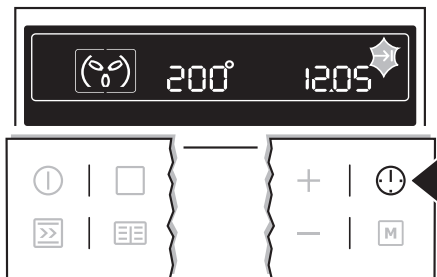

Конец 

1. Выберите функцию духового шкафа и при помощи кнопки + или — установите температуру.
2. Нажимайте кнопку Функции часов  до тех пор, пока символ Конец  не появится на дисплее.

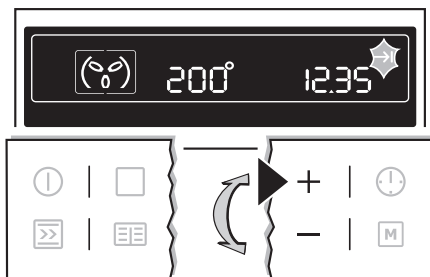

3. При помощи кнопки + или — установить нужное время отключения.



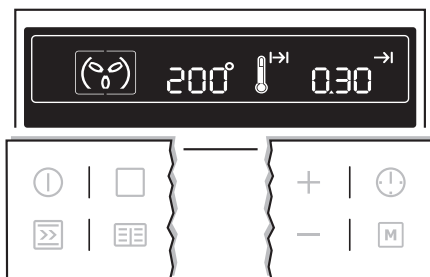

Символы Конец  и Продолжительность  появляются на дисплее.
 Духовой шкаф включается автоматически.





Путем повторного нажатия кнопки Функции часов  можно вывести на дисплей индикацию текущего времени.

По истечении заданного времени в течение 2 минут звучит сигнал. Духовка выключается.

Загорается "0.00" и символы Конец  и Продолжительность  появляются на дисплее.

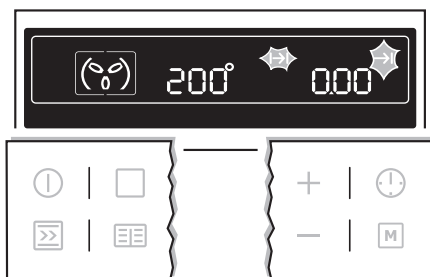
Отключение звукового сигнала: Нажатием любой кнопки.



Продолжительность  и Конец  вместе

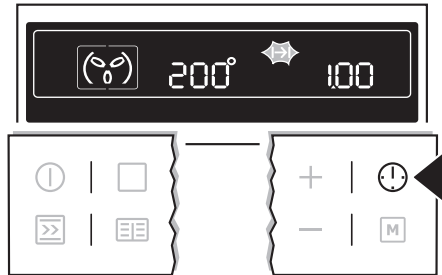

Продолжительность  и Конец  можно использовать одновременно, если духовку необходимо включить или выключить автоматически через определенное время.

1. Выбрать функцию и задать температуру духового шкафа.
2. При помощи функции Продолжительность  установить время, необходимое для приготовления блюда, напр., 1 час.

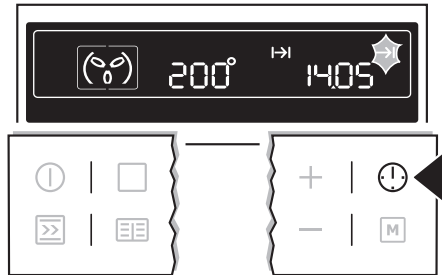

3. При помощи функции Конец  установить время, к которому блюдо должно быть готово, напр., 14:05.



Символы Продолжительность  и Конец  появляются на дисплее. расчетное время духовой шкаф автоматически включается, напр., 13:05.

По истечении заданного времени в течение 2 минут звучит сигнал и духовой шкаф выключается, напр., 14:05.

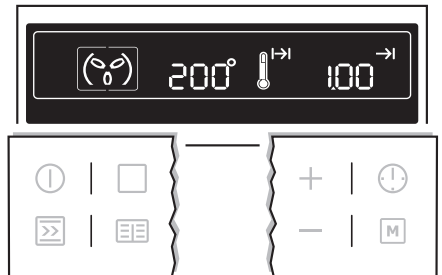

Другие функции

Отключение индикатора



Отключив индикацию времени, можно сэкономить электроэнергию.

Отключение индикации

1. В случае необходимости при помощи кнопки Вкл./Выкл. **ⓘ отключите прибор.**
Индикация остаточного тепла не должна гореть.
2. Нажмите одновременно кнопки Функции часов **⌚** и **—** и удерживайте их до тех пор, пока дисплей не потемнеет.



Индикация автоматически включается при очередном пуске прибора.

При следующем отключении индикация снова гаснет.

Чтобы текущее время снова отображалось в постоянном режиме, необходимо снова включить индикацию.

Включение индикации

1. В случае необходимости при помощи кнопки Вкл./Выкл. **ⓘ отключить прибор.**
2. Нажмите одновременно кнопки Функции часов **⌚** и **—** и удерживайте их до тех пор, пока индикация снова не появится на дисплее.

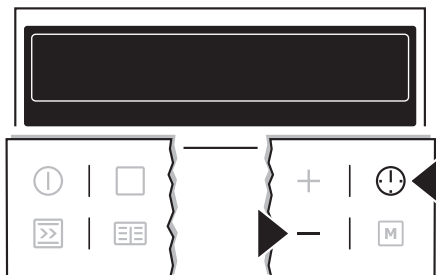

Защита от доступа детей

При активированной защите от доступа детей прибор включить невозможно.

Включение защиты от доступа детей

1. Выключить прибор (если включен) при помощи кнопки Вкл./Выкл. ①.
Ни одна из функций духового шкафа не должна быть включена.
2. Одновременно нажмите и удерживайте кнопки Программа запекания/жарки [E] и — до тех пор, пока на дисплее не появится надпись **SAFE** (**ЗАБЛОКИРОВАНО**).

Защита от детей активирована.



Выключение защиты от доступа детей

1. Выключить прибор (если включен) при помощи кнопки Вкл./Выкл. ①.
2. Одновременно нажмите и удерживайте кнопки Программа запекания/жарки [E] и — до тех пор, пока на дисплее не погаснет надпись **SAFE** (**ЗАБЛОКИРОВАНО**).

Теперь защита от доступа детей отключена и прибор снова готов к работе.

Кнопочная звуковая сигнализация

Отключение кнопочной звуковой сигнализации

1. Кнопкой Вкл./Выкл. ① **отключите** прибор, если он включен.
2. Одновременно нажмите кнопки + и — и не отпускайте их до тех пор, пока не раздастся звуковой сигнал (примерно 2 секунды).

С этого момента кнопочная звуковая сигнализация отключена.

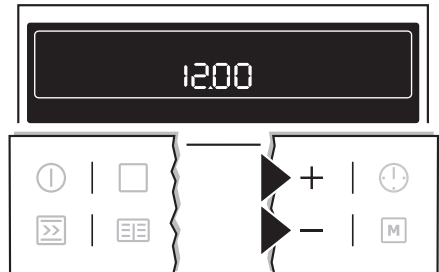

Включение кнопочной звуковой сигнализации

Одновременно нажмите кнопки + и — не отпускайте их до тех пор, пока не раздастся звуковой сигнал (примерно 2 секунды).

Кнопочная звуковая сигнализация снова включена.

Автоматическое выключение духового шкафа



Если духовой шкаф не будет выключен по истечении длительного времени, или его температура не меняется, то он отключается автоматически.

На температурном табло мигает ранее заданная температура и звучит сигнал.

Прибор выключается при температурах духового шкафа:

30	- 120 °C	через	12,5 часов
120	- 200 °C	через	8,5 часов
200	- 250 °C	через	5,5 часов

На дисплее отображается индикация **OFF** (Выкл.)

Включение после автоматического отключения

Полностью выключите духовой шкаф.

После этого прибор можно снова перевести в рабочий режим.

Инструкции, таблицы и советы

Приготовление выпечных изделий

Функция духовки. Горячий воздух с круглым нагревательным элементом 

Выпечные формы

- Для использования в режиме Горячий воздух с круглым нагревательным элементом  подходят также формы из светлого металла.

Уровни духового шкафа

- В режиме Горячий воздух с круглым нагревательным элементом  можно готовить выпечку одновременно максимум на 2-х противнях:

1 противень:
например, на уровне духового шкафа 2

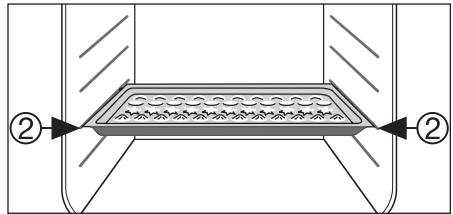

1 форма для выпечки:
например, на уровне духового шкафа 1

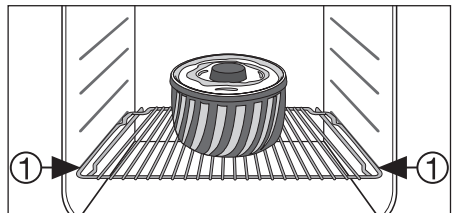

2 противня:
например, на уровнях духового шкафа 2 и 4

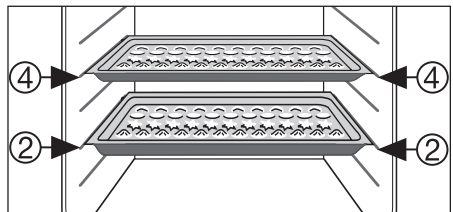

Общие рекомендации

С помощью функции Горячий воздух с круглым нагревательным элементом (☼) можно готовить выпечные изделия на решетке одновременно в 2-х расположенных рядом формах. При этом время выпекания увеличивается несущественно.



При приготовлении глубоко замороженных продуктов противни могут деформироваться. Это объясняется большой разницей температур между замороженным продуктом и температурой духового шкафа. Остывшие противни снова принимают прежнюю форму.

Рекомендации к таблицам по приготовлению выпечных изделий

В представленных ниже таблицах Вы найдете перечень блюд с информацией о соответствующих температурах, времени приготовления и уровнях духового шкафа.

- Параметры температуры и времени выпекания являются ориентировочными, поскольку зависят от состава теста, его количества и используемой выпечной формы.
- При первом приготовлении выпечных изделий рекомендуем вначале установить температуру ниже, и лишь затем, по мере необходимости, увеличивать ее, если требуется сильнее зарумянить продукт, ускорить процесс приготовления и т.п.
- Если Вы не нашли конкретных данных для своего кулинарного рецепта, ориентируйтесь на другой, сходный с Вашим, вид выпечки.

- При выпекании пирогов на противнях и в формах на нескольких уровнях духовки время приготовления может увеличиться на 10-15 минут.
- Влажные выпечные изделия (пиццы, фруктовые пироги и др.) готовятся на одном уровне духового шкафа.
- Степень зарумянивания выпечных изделий, приготавливаемых на разных уровнях духового шкафа, в начале выпекания может быть различной. В этом случае, пожалуйста, **не меняйте заданную температуру**. Разница в зарумянивании продуктов в процессе выпекания сглаживается.
- Ваш новый духовой шкаф может иметь параметры приготовления пищи, отличные от тех, которыми обладал предыдущий прибор. Поэтому выставьте привычные настройки (температура, время приготовления) и уровни духового шкафа в соответствии с рекомендациями в нижеприведенных таблицах.



При более длительных сроках выпекания Вы можете выключить духовой шкаф прибл. за 10 минут до окончания процесса и воспользоваться остаточным теплом.

Если не оговорено иначе, данные таблиц относятся к продуктам, помещаемым в холодный духовой шкаф.

Таблица “Выпекание”

Выпекание на одном уровне духового шкафа

Вид выпечного изделия	Горячий воздух с круглым нагревательным элементом 		
	Уровень духового шкафа	Температура °C	Время час.: мин.
Выпечка в формах			
Кулич или баба	1	160-170	0:50-1:10
Песочное пирожное/кекс	1	150-170	1:10-1:30
Бисквитный торт	1	160-180	0:25-0:40
Основа торта из песочного теста	2	170-190	0:10-0:25
Основа торта из сдобного теста	2	150-170	0:20-0:25
Пирог с яблочной начинкой	1	160-180	0:50-1:00
Яблочный пирог (2 диагонально смещенные относительно друг друга формы Ш20 см,)	1	180-190	1:05-1:20
Пикантный пирог (например. «киш лорен»)	2	170-190	0:30-1:10
Пирог с сырной начинкой	1	160-180	1:00-1:30
Выпечка в противнях			
Батон-плетенка/батон-венок	1	160-180	0:30-0:40
Рождественские коврижки	1	160-180	0:40-1:00
Хлеб (ржаной) -сначала -потом	1	180-200	0:45-0:60
Корзиночки с кремом/эклеры	2	170-190	0:30-0:40
Бисквитный рулет	2	200-220 ¹⁾	0:08-0:15
Пирог с посыпкой, сухой	2	160-180	0:20-0:40
Сливочный пирог/пирог с сахарной посыпкой	2	170-190 ¹⁾	0:15-0:30
Фруктовый пирог (из дрожжевого/сдобного теста) ¹⁾	2	160-180	0:25-0:50
Фруктовый пирог из песочного теста	2	170-190	0:40-1:20
Пироги листовой выпечки с нежной начинкой (например, с сыром, сливками, «укус пчелы»).	2	150-170	0:40-1:20
Пицца (с обильной начинкой)	2	190-210 ¹⁾	0:20-0:40
Пицца (тонкая)	2	230 ¹⁾	0:12-0:20
Хлеб-лепешка	2	230 ¹⁾	0:10-0:20
Пироги «Вэхэ» (Швейцария)	2	190-210	0:35-0:50

Вид выпечного изделия	Горячий воздух с круглым нагревательным элементом 		
	Уровень духового шкафа	Температура °C	Время час.: мин.
Мелкие выпечные изделия			
Круглое печенье из песочного теста	2	160-180	0:06-0:20
Пирожные из теста, выдавленного кондитерским шприцем	2	160	0:10-0:40
Круглое печенье из сдобного теста	2	160-180	0:15-0:20
Белковые пирожные, безе	2	80-100	2:00-2:30
Миндальные пирожные	2	100-120	0:30-0:60
Мелкие выпечные изделия из дрожжевого теста	2	160-180	0:20-0:40
Пирожные из слоеного теста	2	180-200 ¹⁾	0:20-0:30
Булочки	2	210-230	0:20-0:35
Маленькие булочки (20 штук на противне)	2	170 ¹⁾	0:20-0:30

1) Предварительно разогрейте духовой шкаф

Приготовление выпечных изделий на нескольких уровнях духового шкафа

Вид выпечного изделия	Горячий воздух с круглым нагревательным элементом  Уровень духового шкафа снизу 2 уровня	Температура °C	Время час.: мин.
Мелкие выпечные изделия			
Круглое печенье из песочного теста	2 / 4	160-180	0:15-0:35
Пирожные из теста, выдавленного кондитерским шприцем	2 / 4	160	0:20-0:60
Круглое печенье из сдобного теста	2 / 4	160-180	0:25-0:40
Белковые пирожные, безе	2 / 4	80-100	2:10-2:50
Миндальные пирожные	2 / 4	100-120	0:40-1:20
Мелкие выпечные изделия из дрожжевого теста	2 / 4	160-180	0:30-0:60
Пирожные из слоеного теста	2 / 4	180-200 ¹⁾	0:30-0:50

1) Предварительно разогрейте духовой шкаф

Практические советы по приготовлению выпечных изделий

Результат выпекания	Возможная причина	Решение проблемы
Низ пирога получился слишком светлым.	Противень с пирогом помещена не на тот уровень духового шкафа.	Задвиньте пирог на более глубокий уровень.
Пирожное разваливается (становится липким, скользким, водянистым)	Слишком высокая температура выпекания.	Установите более низкую температуру выпекания.
	Времени на выпекание не хватает.	Увеличьте время выпекания. Время выпекания нельзя сократить путем увеличения температуры выпекания.
	В тесте слишком много жидкости.	Используйте меньше жидкости. Соблюдайте нормы продолжительности замешивания теста, прежде всего при использовании кухонных машин.
Пирог слишком сухой.	Слишком низкая температура выпекания.	Установите более высокую температуру выпекания.
	Выпекание продолжается слишком долго.	Сократите время выпекания.
Пирог зарумянивается неравномерно.	Слишком высокая температура и недостаточная продолжительность выпекания.	Установите более низкую температуру и увеличьте время выпекания.
	Тесто распределено неравномерно.	Равномерно распределите тесто по противню.
	Установлен жировой фильтр.	Снимите жировой фильтр.
В установленное время пирог не доходит до готовности.	Слишком низкая температура.	Установите более высокую температуру выпекания.
	Установлен жировой фильтр.	Снимите жировой фильтр.

Таблица “Запеканки и запеченные блюда”

Кулинарное блюдо	Горячий воздух с круглым нагревательным элементом 		
	Уровень духового шкафа	Температура °C	Время час.: мин.
Макаронная запеканка	1	180-200	0:45-1:00
Лазанья	1	180-200	0:25-0:40
Запеченные овощи ¹⁾	1	160-170	0:15-0:30
Запеченные багеты ¹⁾	1	160-170	0:15-0:30
Сладкие запеканки	1	180-200	0:40-0:60
Рыбные запеканки	1	180-200	0:30-1:00
Фаршированные овощи	1	160-170	0:30-1:00

1) Предварительно разогрейте духовой шкаф

“Быстрозамороженные готовые блюда”

Продукт	Функция духового шкафа	Уровень духового шкафа	Температура °C	Время	
Быстрозамороженная пицца		Горячий воздух с круглым нагревательным элементом	3	согласно указаниям изготовителя	согласно указаниям изготовителя
Картофель “фри” ¹⁾ (300-600 г)		Приготовление гриля на горячем воздухе	3	200-220	согласно указаниям изготовителя
Багеты		Горячий воздух с круглым нагревательным элементом	3	согласно указаниям производителя	согласно указаниям производителя
Фруктовый пирог		Горячий воздух с круглым нагревательным элементом	3	согласно указаниям изготовителя	согласно указаниям изготовителя

1) Примечание: Картофель “фри” во время приготовления следует 2 или 3 раза перевернуть.

Жарка

Функция духового шкафа Горячий воздух с круглым нагревательным элементом

Перед началом жарки установите жировой фильтр!

Посуда для жарки

- Для жарки подходит любая термостойкая посуда (соблюдайте указания изготовителей!).
- Мясо постных сортов рекомендуем жарить **в сотейнике с крышкой**. Тогда мясо останется более сочным.
- Для получения поджаристой корочки следует жарить мясо **в сотейнике без крышки**.



Рекомендации к таблице “Жарка”

Представленные данные являются ориентировочными.

Таблица “Жарка”

Вид мяса	Горячий воздух с круглым нагревательным элементом 		
	Уровень духового шкафа	Температура °С	Время час.: мин.
Свинина			
Лопатка, шея, окорок (1000-1500 г)	1	170-190	1:30-2:00
Свинья отбивная, солонина “«касселер” (1000-1500 г)	1	180-200	1:00-1:30
Жаркое из рубленого мяса (750-1000 г)	1	180-200	0:45-1:00
Свинные ножки, предварительно отваренные (750-1000 г)	1	170-190	1:30-2:00

- Рекомендуем жарить в духовом шкафу мясо и рыбу **весом от 1 кг и выше**.
- Чтобы избежать пригорания выделяющегося мясного сока или жира, рекомендуем добавить в посуду для жарки немного жидкости.
- По мере необходимости (по прошествии 1/2 - 2/3 времени приготовления) переворачивайте жаркое.
- Крупные куски жаркого и птицу во время приготовления несколько раз полейте соком жаркого. Этим Вы улучшите результат жарки.
- Чтобы использовать остаточное тепло, выключите духовой шкаф примерно за 10 минут до окончания жарки.

Вид мяса	Горячий воздух с круглым нагревательным элементом (🔥)		
	Уровень духового шкафа	Температура °С	Время час.: мин.
Говядина			
Припущенное жаркое (1000-1500 г)	1	180-200	2:00-2:30
Ростбиф или филе, на см высоты	1	210-230*	0:06-0:09 на см высоты
Телятина			
Жаркое из телятины (1000 г)	1	170-190	1:30-2:00
Телячьи ножки (1500-2000 г)	1	170-190	2:00-2:30
Барашек			
Жаркое из барашка, нога барашка (1000-1500 г)	1	170-190	1:15-2:00
Спинка барашка (1000-1500 г)	1	180-200	1:00-1:30
Мелкие мясные продукты на противне			
Колбаски, Кордон Блю	1	220-230*	0:05-0:08
Жареные колбаски	1	220-230*	0:12-0:15
Эскалопы или котлеты, панированные	1	220-230*	0:15-0:20
Фрикадельки	1	210-220*	0:15-0:20
Рыба (тушить)			
Целая рыба (1000-1500 г)	1	210-220	0:45-1:15
Птица			
Цыпленок, пулярка (1-1,5 кг)	1	190-210	0:45-1:15
Половинки цыпленка (на 400-500 г)	1	200-220	0:35-0:50
Части птицы (на 200-250 г)	1	200-220	0:35-0:50
Утка (1500-2000 г)	1	180-200	1:15-1:45
Дичь			
Спинка зайца, заячьи окорочка (до 1000 г)	1	220-230*	0:25-0:40
Спинка косули/олени (1500-2000 г)	1	210-220	1:15-1:45
Нога косули/олени (1500-2000 г)	1	200-210	1:30-2:15

* Предварительно разогрейте духовой шкаф

Приготовление при низкой температуре

Функция духового шкафа: Приготовление при низкой температуре LO.

При помощи функции духового шкафа Приготовление при низкой температуре  LO можно приготовить особенно нежное и сочное жаркое.

Приготовление при низкой температуре мы рекомендуем готовить нежные, постные куски мяса и рыбу.

Приготовление при низкой температуре не подходит для приготовления тушеного мяса или жаркого из жирной свинины.

Духовой шкаф разогревается до заданной или запрограммированной температуры. При достижении данной температуры звучит звуковой сигнал. Затем духовой шкаф автоматически переключается на более низкую температуру.



При использовании функции духового шкафа Приготовление при низкой температуре  LO всегда готовьте продукты в открытой посуде без крышки.

1. Обжарьте продукт для приготовления жаркого на очень горячей сковороде.
2. Уложить в емкость для жарки или непосредственно на решетку с подставленной снизу емкостью для сбора жира.
3. Загрузить в духовой шкаф. Выбрать функцию духового шкафа Приготовление при низкой температуре  LO при необходимости изменить температуру и довести до готовности (см. таблицу).



Внимание: Перед жаркой установите фильтр для жира!

Таблица “Приготовление при низкой температуре”

Продукт	Вес г	Заданная температура	Уровень духового шкафа	Общее время мин.
Ростбиф	1000-1500	120	1	90-110
Филе говядины	1000-1500	120	3	90-110
Жаркое из телятины	1000-1500	120	1	100-120
Стейки	200 - 300	120	3	20-30

(Перед приготовлением обжарьте в сковороде)

Гриль

Функция духового шкафа: Гриль  с максимальным параметром температуры



Внимание: Во время грилирования дверцу духового шкафа всегда держите закрытой.

- Готовьте грили, используя вместе решетку и поставленный вниз универсальный противень.
- Представленные параметры грилирования являются ориентировочными.
- Наиболее подходящими для грилирования являются плоские куски мяса и рыбы.

Таблица “Грилирование”

Грилированный продукт	Уровень духового шкафа	Время грилирования	
		1-я сторона	2-я сторона
Фрикадели	3	8-10 Min.	6-8 Min.
Филе свинины	2	10-12 Min.	6-10 Min.
Сырые колбасы для жарки	3	8-10 Min.	6-8 Min.
Стейки из филе говядины, стейки из телятины	3	6-7 Min.	5-6 Min.
Филе говядины, ростбиф (прибл. 1 кг)	2	10-12 Min.	10-12 Min.
Гренки ¹⁾	3	4-6 Min.	3-5 Min.
Бутерброды на основе гренков	2	8-10 Min.	—

1) Решетку для гриля используйте без универсального противня.

Объемный турбогриль

Функция духового шкафа
Приготовление гриля на горячем воздухе 

Кулинарное блюдо	Температура в °C	Противень	Решетка для грилирования	Время грилирования в минутах	через сколько минут перевернуть
		Уровень духового шкафа			
Цыпленок (900-1000 г)	180-200	1	2	50-60	25-30
Фаршированный свиной рулет для жарки (2000 г)	180-200	1	2	90-95	45
Макаронная запеканка	180	—	2	30	—
Гратинированная картофельная запеканка	200	—	2	20-23	—
Гратинированные клецки гночки	180	—	2	20-23	—
Цветная капуста под голландским соусом	200	—	2	15	—

Размораживание

Функция духового шкафа:

Размораживание/Подсушивание (установив температуру на 30 °С)

- Поставьте тарелку с распакованными продуктами на решетку духового шкафа.
- Не накрывайте продукты тарелками или блюдами, поскольку это увеличит время оттаивания.
- Для оттаивания установите решетку на **1-й уровень духового шкафа**.

Таблица “Размораживание”

Кулинарное блюдо	Время размораживания мин.	Время остаточного оттаивания мин.	Примечание
Цыпленок 1000 г	100-140	20-30	Выложите цыпленка в большую тарелку на перевернутое блюдце. После того, как пройдет половина заданного времени, переверните или накройте продукт пленкой.
Мясо, 1000 г	100-140	20-30	После того, как пройдет половина заданного времени, переверните или накройте продукт пленкой.
Мясо, 500 г	90-120	20-30	После того, как пройдет половина заданного времени, переверните или накройте продукт пленкой.
Форель, 150 г	25-35	10-15	Продукт не накрывать.
Земляника, 300 г	20-30	10-20	Продукт не накрывать.
Сливочное масло, 250г	30-40	10-15	—
Сливки, 2 x 200г	80-100	10-15	Хорошо взбиваются даже не до конца оттаявшие сливки.
Торт, 1400г	60	60	—

Сушка

Функция духового шкафа:**Размораживание/Подсушивание** 

- Пред использованием выстелайте противни пергаментной или пекарской бумагой.
- Результат получится более качественным, если по прошествии половины времени сушки Вы отключите духовой шкаф, откроете его (лучше на всю ночь) и дадите ему остыть.
- После этого необходимо довести процесс сушки до конца.

Продукт для сушки	Температура в °С	Уровень духового шкафа		Время в часах (ориентировочно)
		1 уровень	2 уровня	
Овощи				
Бобовые	75	2	2 / 4	6-9
Сладкий перец (разрезанный на полоски)	75	2	2 / 4	5-8
Суповые овощи	75	2	2 / 4	5-6
Грибы	50	2	2 / 4	6-9
Зелень	40-50	2	2 / 4	2-4
Фрукты				
Сливы	75	2	2 / 4	8-12
Абрикосы	75	2	2 / 4	8-12
Резанные яблоки	75	2	2 / 4	6-9
Груши	75	2	2 / 4	9-13

Консервирование

Функция духового шкафа: Горячий воздух

- Для консервирования используйте только обычные стеклянные банки одинакового размера.
- **Стеклобанки с откручивающимися или байонетными крышками, а также металлические банки, для этой цели непригодны.**
- Для консервирования предназначен **1-й снизу уровень духового шкафа.**
- Используйте при консервировании противень. На нем может поместиться до шести стеклянных банок емкостью в 1 литр.
- Банки должны быть заполнены по высоте и закупорены одинаково.
- Устанавливайте банки на противне таким образом, чтобы они не соприкасались.
- Для поддержания внутри духового шкафа достаточной влажности влейте в противень примерно 1/2 литра воды.
- Как только находящаяся в первых банках жидкость начнет пениться (в 1-литровых банках примерно через 35-60 минут), отключите духовой шкаф или уменьшите температуру до 100 °С (см. таблицу).

Таблица “Консервирование”

Параметры времени и температуры консервирования являются ориентировочными.

Продукты для консервирования	Температура в °С	Заваривать до появления пены в мин.	Продолжать варить при 100 °С в мин.
Ягоды			
Земляника, черника, малина, спелый крыжовник	160-170	35-45	—
Незрелый крыжовник	160-170	35-45	10-15
Фрукты с косточкой			
Груши, айва, сливы	160-170	35-45	10-15
Овощи			
Морковь ¹⁾	160-170	50-60	5-10
Грибы ¹⁾	160-170	40-60	10-15
Огурцы	160-170	50-60	—
Овощные соленья	160-170	50-60	15
Кольраби, горох, спаржа	160-170	50-60	15-20
Бобовые	160-170	50-60	—

1) Дайте постоять в выключенном духовом шкафу.

Запрограммированные кулинарные рецепты

Прибор оснащен 12 запрограммированными функциями и кулинарными рецептами, которые можно выбирать кнопкой программ выпекания и жарки  в порядке их следования.

- P 1** ЛИМОННЫЙ ПИРОГ
- P 2** МАНДАРИНОВЫЙ ПИРОГ С ТВОРОЖНОЙ НАЧИНКОЙ
- P 3** БЕЛЫЙ ХЛЕБ
- P 4** БУЛОЧКИ ПО 40 Г
- P 5** РИЦЦА
- P 6** QUICHE LORRAINE
- P 7** КАРТОФ ЗАПЕКАНКА
- P 8** РЫБНОЕ ФИЛЕ
- P 9** ТЕЛЯТИНА
- P 10** LASAGNE
- P 11** ÑÃËÍ ËÍ Æ
- P 12** ÉÓÐËÒÀ 1200 Å

ЛИМОННЫЙ ПИРОГ 1000г

Для теста:

- 250 г сливочного масла
- 200 г сахара
- 1 пакетик ванильного сахара
- 1 щепотка соли
- 4 яйца
- 150 г муки
- 150 г крахмала
- 1 полная чайная ложка пекарского порошка
- цедра 2-х лимонов

Соус:

- 1/8 литра лимонного сока
- 100 г сахарной пудры

Черная прямоугольная кондитерская форма, длиной в 30 см
Маргарин для смазывания формы
Панировочные сухари

Положите в миску сливочное масло, сахар, лимонную цедру, ванильный сахар, соль и взбейте до образования пены. Затем, добавляя яйца по одному, еще раз взбейте всю массу до пены. Добавьте в пенистую массу пекарский порошок с мукой и крахмалом и вымешайте.

Положите тесто в смазанную и посыпанную панировочными сухарями форму, разгладьте тесто и поставьте в духовой шкаф.

По окончании процесса выпекания смешайте вместе лимонный сок и сахарную пудру. Выложите испеченный пирог на алюминиевую фольгу.

Заверните края фольги вверх таким образом, чтобы соус не мог вытечь. Проткните пирог деревянной палочкой и кисточкой нанесите на пирог соус. Чтобы соус впитался, дайте пирогу некоторое время постоять.

Настройка	Уровень духового шкафа	Продолжительность
------------------	-------------------------------	--------------------------

P 1 ЛИМОННЫЙ ПИРОГ	2	60 мин.
--------------------	---	---------

МАНДАРИНОВЫЙ ПИРОГ С ТВОРОЖНОЙ НАЧИНКОЙ

Ингредиенты - Тесто:

- 200 г муки
- 1 ч.л. пекарского порошка
- 100 г сахара
- 75 г сливочного масла
- 2 яйца
- 1 щепотка соли
- Маргарин для смазывания противня

Приготовление теста:

Хорошо перемешайте сливочное масло и сахар. Добавьте яйца и еще раз хорошо перемешайте.

Добавьте в масляно-сахарную смесь просеянную муку, пекарский порошок и быстро вымесите до получения эластичного теста. Выдержите тесто примерно 1 час в холоде. После этого раскатайте тесто скалкой и выложите на смазанный маргарином противень.

Ингредиенты - Начинка:

- 500 г творога
- 80 мл подсолнечного масла
- 100 г сметаны “крем-фреш”
- 125 мл молока
- 2 яйца
- 140 г сахара
- 1/2 пакетика порошкового пудинга
- 1 банка консервированных мандаринов (1000 г)
- 1 пакетик заливки для торта

Приготовление начинки:

Поместите ингредиенты в миску и смешайте в однородную массу.

Выложите на раскатанный скалкой корж из песочного теста.

Распределите мандарины по творожной начинке.

После выпекания распределите по поверхности охлажденного пирога заливку для торта.

Настройка	Уровень духового шкафа	Продолжительность
P 2 МАНДАРИНОВЫЙ ПИРОГ С ТВОРОЖНОЙ НАЧИНКОЙ	3	55 мин.

БЕЛЫЙ ХЛЕБ600-800 г**Ингредиенты:**

- 500 г муки
- 1/2 кубика свежих или 1 пакетик сухих дрожжей
- 330 мл молока
- 10 г соли

Приготовление:

Поместите в большую миску муку и соль. Розведите дрожжи в теплой воде и добавьте в муку. Вымесите из всех ингредиентов эластичное тесто.

В зависимости от качества муки может потребоваться побольше молока.

Поставьте тесто всходить до тех пор, пока его объем не увеличится вдвое.

Сформируйте из теста два коржа и выложите их на смазанный жиром обычный или кондитерский противень (из комплекта дополнительных принадлежностей). Дайте тесту взойти, так чтобы оно увеличилось в объеме еще наполовину.

Перед выпеканием слегка посыпьте коржи мукой и сделайте в них острым ножом 3 диагональных надреза глубиной не менее 1 см.

Настройка	Уровень духового шкафа	Продолжительность
P 3 БЕЛЫЙ ХЛЕБ	2	45 мин.

БУЛОЧКИ ПО 40 Г (12-16 шт.)**Ингредиенты:**

- 500 г муки (тип 405)
- 20 г свежих или 1 пакетик сухих дрожжей
- 300 мл воды
- 10 г соли

Приготовление:

Поместите в большую миску муку и соль. Разведите дрожжи в воде и добавьте в муку. Вымесите из всех ингредиентов эластичное тесто.

Поставьте тесто всходить до тех пор, пока его объем не увеличится вдвое.

Порежьте тесто на коржи, сформируйте булочки и выложите их на смазанный жиром обычный или кондитерский противень (из комплекта дополнительных принадлежностей). Оставьте булочки всходить еще припл. 25 минут.

Перед выпеканием сделайте в булочках крестообразные надрезы. Посыпьте по вкусу маком, тмином или кунжутом.

Настройка	Уровень духового шкафа	Продолжительность
P 4 БУЛОЧКИ ПО 40 Г	3	15 мин.

РИЦЦА

Для одного противня или 2-х круглых форм

Ингредиенты - Тесто:

- 300 г муки (тип 405)
- 200 мл воды
- 14 г дрожжей
- 2 ст. л. растительного масла
- 3 г соли

Приготовление теста:

Покрошите дрожжи в миску и разведите их в теплой воде. Добавьте смесь муки с солью и растительное масло. Вымесите ингредиенты до получения эластичного, легко отделяющегося от миски теста.

Накройте тесто и оставьте всходить, пока его объем не увеличится вдвое.

Ингредиенты - Начинка:

- 1 банка очищенных помидоров (800 г нетто), сделать фарш
- 100 г салями, порезать ломтиками в 1/4 кружка
- 350-400 г сыра “фета” или “моцарелла”, порезать кубиками в 1 см
- Орегано или приправа для пиццы

Как вариант для начинки можно взять шампиньоны или вареную ветчину.

Приготовление:

Пропустив помидоры через сито, получите сок (его можно использовать для соуса).

Раскатайте тесто и выложите его на смазанный жиром противень. Затем проткните тесто вилкой.

Последовательно выложите на тесто все ингредиенты начинки.

Равномерно распределите по верху фету или моцареллу. В завершение посыпьте сверху орегано.

Настройка	Уровень духового шкафа	Продолжительность
P 5 РИЦЦА	3	25 мин.

QUICHE LORRAINE**Ингредиенты - Тесто:**

- 250 г муки (тип 405)
- 125 г сливочного масла
- 60 мл воды
- 1 ст. л. соли
- немного перца и мускатного ореха

Приготовление теста:

Смешайте вместе муку, сливочное масло и соль, добавьте воды и замесите тесто.

В течение 1 часа охлаждайте тесто в холодильнике.

Ингредиенты - Начинка:

- 100 мл молока
- 150 мл сметаны
- 2 яйца
- 150 г тертого сыра “грейерцер” или “эмменталь”
- 150 г нарезанного кубиками постного ветчинного сала
- 150 г нарезанного кубиками лука
- молотый перец, мускатный орех.

Приготовление начинки:

Слегка потушите ветчину с луком.

Как следует перемешайте вместе молоко, сливки, яйца и специи, а затем подмешайте в эту массу сыр.

Приготовление:

Раскатайте тесто и выложите его в смазанную жиром гладкую форму для выпечки пирогов (Ø 28 см).

Равномерно распределите по тесту ветчинное сало, лук и полейте все это соусом.

Настройка	Уровень духового шкафа	Продолжит ельность
------------------	-------------------------------	---------------------------

P 6 QUICHE LORRAINE	3	35 мин.
---------------------	---	---------

КАРТОФ ЗАПЕКАНКА**Ингредиенты:**

- 1000 г картофеля
- по 1 ч. л. соли и перца
- 1 очищенная долька чеснока
- 300
- 3 яйца
- 250 мл молока
- 4 ст. л. сливок
- 1 ст. л. тимьяна
- 3 ст. л. сливочного масла

Приготовление:

Почистите картофель, порежьте тонкими кружочками, просушите, посолите и поперчите.

Половину порезанного кружочками картофеля разложите в смазанной жиром жаропрочной форме, посыпав сверху тертым сыром. Остальной порезанный кружочками картофель выложите отдельным слоем сверху и посыпьте оставшимся сыром.

Разомните дольку чеснока и смешайте вместе с яйцами, молоком, сливками и тимьяном. Образовавшуюся массу посолите и полейте ею картофель.

Посыпьте запеканку хлопьями сливочного масла.

Настройка	Уровень духового шкафа	Продолжит ельность
------------------	-------------------------------	---------------------------

P 7 КАРТОФ ЗАПЕКАНКА	2	55 мин.
----------------------	---	---------

РЫБНОЕ ФИЛЕ

Ингредиенты:

- 700 г порезанного кубиками филе судака или филе озерной форели
- 100 г тертого сыра “эмменталер”
- 200 мл сливок
- 50 г панировочных сухарей
- Соль, перец, лимонный сок,
- Рубленая петрушка.
- 40 г сливочного масла для смазывания формы

Приготовление:

Сбрызните рыбное филе лимонным соком и немного подождите, пока сок впитается. После этого промокните остаток сока кухонной бумагой.

Посыпьте рыбное филе с обеих сторон солью и перцем. Заложите продукт в смазанную маслом жаропрочную форму.

Смешайте вместе сливки, тертый сыр, панировочные сухари, рубленую петрушку и распределите все это по поверхности рыбного филе.

Настройка	Уровень духового шкафа	Продолжительность
P 8 РЫБНОЕ ФИЛЕ	2	25 мин.

ТЕЛЯТИНА

Ингредиенты:

- 1000 г телячьей спинки
- 2 ст. л. растительного масла
- Соль, молотый перец, сладкий перец.

Приготовление:

Вымойте телячью спинку и осушите кухонной бумагой.

Смешайте специи с растительным маслом и полученной смесью равномерно промажьте мясо.

После этого выложите мясо грудкой вниз в жаропрочную или стеклянную форму с дырчатым вкладышем (из комплекта дополнительных принадлежностей) и поместите в духовой шкаф.

Настройка	Уровень духового шкафа	Продолжительность
P 9 ТЕЛЯТИНА	2	80 мин.

LASAGNE**Мясной соус:**

- 100 г подчеревка
- по 1 луковице и моркови
- 100 г сельдерея
- 2 ст. л. оливкового масла
- 400 г смешанного мясного фарша
- 1 маленькая банка цельных помидоров (прибл. 400 г)
- Орегано, тимьян, соль и молотый перец
- 3 ст. л. сливочного масла
- 250 г листов зеленой лазаньи
- 50 г тертого сыра “пармезан”
- 150 г тертого сыра “эмменталер”

Соус “бешамель”:

- 75 г сливочного масла
- 50 г муки
- 500 мл молока
- Соль, молотый перец и мускатный орех

Острым ножом освободите подчеревок от кожи и хрящей и порежьте его на мелкие кубики. Почистите лук и морковь, сельдерея, порежьте все овощи на мелкие кубики. Разогрейте в сотейнике растительное масло и, помешивая, обжарьте в нем подчеревок с кубиками овощей. Постепенно докладывайте мясной фарш; помешивая, обжарьте его до образования комочков и залейте мясным бульоном. Приправьте мясное рагу томатной пастой, зеленью, солью, молотым перцем, и варите на малом огне под крышкой еще примерно 30 минут.

В это время приготовьте соус “бешамель”. Для этого распустите в сотейнике сливочное масло, посыпьте его мукой и помешивая, доведите смесь до золотисто-желтого цвета. Продолжая непрерывно помешивать приготавливаемый продукт, постепенно подливайте молоко. Приправьте соус солью, молотым перцем, мускатным орехом и варите на малом огне без крышки еще примерно 10 минут. Возьмите 1 ст.л. сливочного масла и промажьте им большую прямоугольную жаропрочную форму для запеканок. Последовательно уложите в форму слоями листы лапши, мясное рагу, соус “бешамель” и сырную смесь. Завершите укладку слоем соуса “бешамель”, посыпанным сырной крошкой. Оставшееся сливочное масло выложите хлопьями по верху запеканки.

Настройка	Уровень духового шкафа	Продолжительность
P10 LASAGNE	2	50 мин.

СВИНИНА**Ингредиенты:**

- Свиной ошеек для жаркого
- 2 ст.л. растительного масла
- Соль, молотый перец, сладкий перец.

Приготовление:

Промойте мясо и просушите кухонной бумагой.

Смешайте специи с растительным маслом и полученной смесью равномерно промажьте кругом все мясо. После этого заложите свинину в жаростойкую форму с дырчатым вкладышем (из комплекта дополнительных принадлежностей).

Примерно через 40 минут переверните жаркое.

После первого звукового сигнала проверьте готовность продукта. Если нужно, продолжайте жарить вплоть до 2-го звукового сигнала (через 10 мин.).

Настройка	Уровень духового шкафа	Продолжительность
P11 СВИНИНА	2	90 мин.

КУРИЦА 1200 Г**Ингредиенты:**

- 1 цыпленок (1000 - 1200 г)
- 2 ст. л. растительного масла
- Соль, молотый перец, сладкий перец, порошок “карри”.

Приготовление:

Вымойте цыпленка и осушите кухонной бумагой.

Смешайте специи с растительным маслом и полученной смесью равномерно промажьте цыпленка внутри и снаружи.

После этого выложите цыпленка грудкой вниз в жаропрочную или стеклянную форму с дырчатым вкладышем (из комплекта дополнительных принадлежностей).

Примерно через 25 мину переверните цыпленка.

После первого звукового сигнала (прибл. через 50 мин.) проверьте готовность продукта. Если нужно, продолжайте жарить вплоть до второго звукового сигнала (прибл. через 60 мин.).

Настройка	Уровень духового шкафа	Продолжительность
P12 КУРИЦА 1200 Г	2	55 мин.

Мытьё и уход



Предупреждение: Перед проведением чистки прибор необходимо выключить и дать ему остыть.

Предупреждение: Очищать прибор от загрязнений с помощью специальных средств, распыляемых струями пара или под высоким давлением, по соображениям безопасности запрещается.

Внимание: Не используйте никаких абразивных, разъедающих чистящих средств и царапающих предметов.

Наружные части духового шкафа

- Переднюю панель прибора протирайте мягкой тканью, смоченной теплым раствором моющего средства.
- Для ухода за металлическими передними панелями используйте имеющиеся в продаже средства для ухода за металлическими поверхностями.

Рабочая камера духового шкафа

Производите чистку прибора после каждого использования. В этом случае загрязнения удаляются легче всего и не успевают пригореть.

1. При открывании дверцы духового шкафа автоматически включается подсветка духового шкафа.
2. После каждого использования промывайте духовой шкаф раствором моющего средства, а затем просушивайте.



Стойкие загрязнения удаляйте специальными чистящими средствами для духовых шкафов.



Внимание: При использовании спрея для чистки духовых шкафов, пожалуйста, строго соблюдайте указания изготовителя!

Верхняя стенка камеры духового шкафа с покрытием для каталитической чистки

(шероховатая пористая поверхность)

Верхняя стенка камеры духового шкафа имеет специальное покрытие для каталитической чистки, на котором при температуре выше 200 °С сгорают небольшие загрязнения.

Для обеспечения наиболее оптимального действия покрытия необходимо соблюдать приведенные ниже рекомендации.



Внимание: Не пользуйтесь абразивными и царапающими чистящими средствами, аэрозолями для чистки духовых шкафов, металлическими мочалками, мылом и другими моющими средствами. Они повредят каталитическое покрытие на верхней стенке камеры духового шкафа.

Остатки загрязнений удаляйте влажной мягкой губкой.



Для лучшей сохранности каталитического покрытия всегда открывайте камеру духового шкафа лишь на короткое время.



Внимание: Не пользуйтесь тряпками из текстильных волокон. Ворсинки от таких тряпок налипают на шероховатую поверхность покрытия.

Оснащение

Мойте и хорошо высушивайте после каждого использования все выдвижные принадлежности духового шкафа (решетку, противень, опорные боковые решетки и т.п.). Чтобы облегчить мытьё, их нужно ненадолго замочить.

Жировой фильтр

1. Мойте жировой фильтр горячим раствором щелочного моющего средства или в посудомоечной машине.
2. При сильно пригоревших загрязнениях прокипятите жировой фильтр в небольшом количестве воды с двумя-тремя столовыми ложками моющего средства для посудомоечной машины.

Опорные боковые решетки

Для того, чтобы вымыть боковые стенки, можно снять опорные боковые решетки для противней справа и слева во внутренней камере духового шкафа.

Как снять опорные боковые решетки для противней

Сначала потяните за решетки спереди, чтобы отделить их от стенки внутренней камеры духового шкафа (1), а потом снимите их сзади (2).

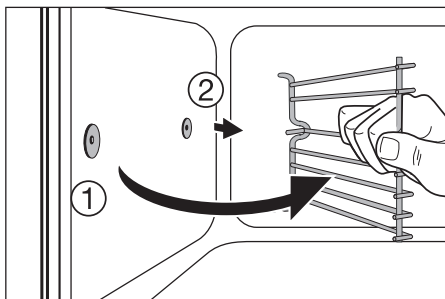
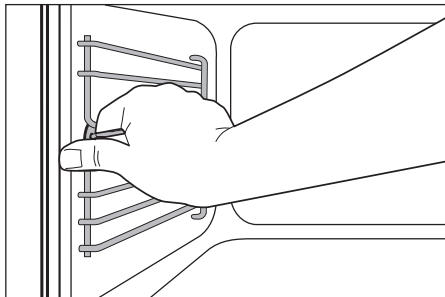

Как вставить опорные боковые решетки для противней



Важно! Закругления направляющих должны оказаться спереди!

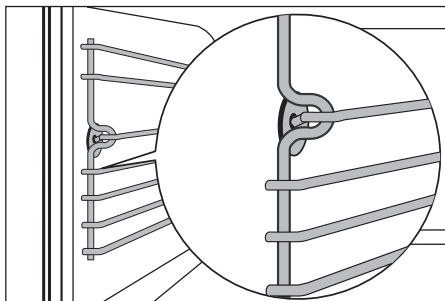

Вставляя решетки, сначала навесьте их сзади на прежнее место (1), потом установите их спереди и прижмите (2).

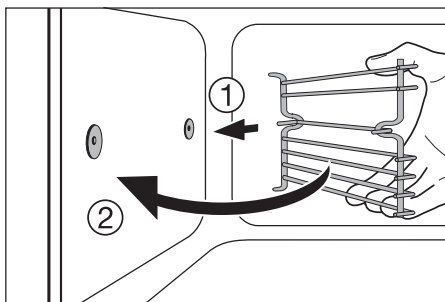

Подсветка духового шкафа



Предупреждение: Опасность удара током! Перед заменой лампы духового шкафа:

- выключите духовой шкаф!
- выверните или отключите квартирные предохранители на электрощитке.



Для страховки лампы духового шкафа и стеклянного футляра положите на дно духового шкафа кусок материи.

Замена лампы духового шкафа сбоку/мытьё стеклянного футляра

1. Снимите левую опорную боковую решетку.
2. Снимите стеклянный футляр с помощью узкого не острого предмета (напр., чайной ложки) и помойте его.
3. В случае, если надо заменить лампу:

Замените лампу духового шкафа (25 Вт, 230 В, 300 °С, жароустойчивая).

4. Снова наденьте стеклянный футляр.
5. Вставьте опорную боковую решетку.

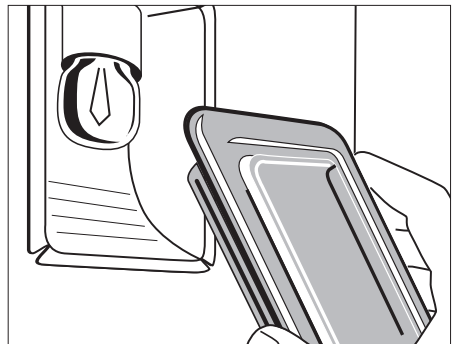
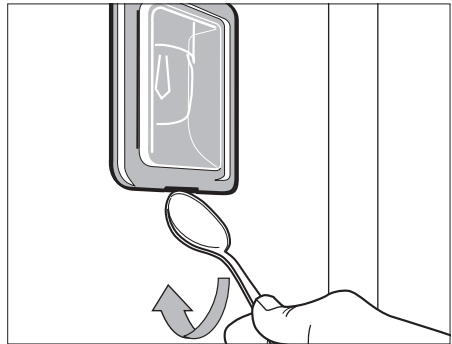

Дверца духового шкафа

Для проведения чистки прибора дверцу духового шкафа можно снять.

Как снять дверцу духового шкафа

1. Полностью откройте дверцу духового шкафа.
2. **Зажимной рычаг** на обоих шарнирах дверцы необходимо **полностью** откинуть.
3. Возьмитесь за дверцу духового шкафа с обеих сторон и, **преодолевая сопротивление**, закройте ее примерно на 3/4.
4. Потяните дверцу (**осторожно**: тяжелая!) и снимите ее.
5. Положите дверцу лицевой стороной вниз на мягкую ровную поверхность, например на одеяло, чтобы она не поцарапалась.

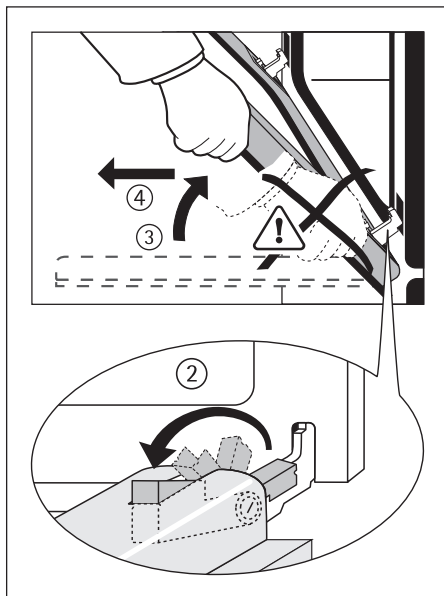

Как навесить дверцу духового шкафа

1. Возьмите руками дверцу духового шкафа с обеих сторон, ручкой дверцы к себе.
2. Держите дверцу под углом припл. 60 °С.
3. Дверные шарниры **одновременно** как можно глубже задвиньте в пазы, расположенные справа и слева внизу.
4. Поднимайте дверцу вверх, пока не почувствуете сопротивление, а затем полностью откройте ее.
5. Закройте зажимной рычаг на обоих шарнирах дверцы таким образом, чтобы он вернулся в исходное положение.
6. Закройте дверцу духового шкафа.

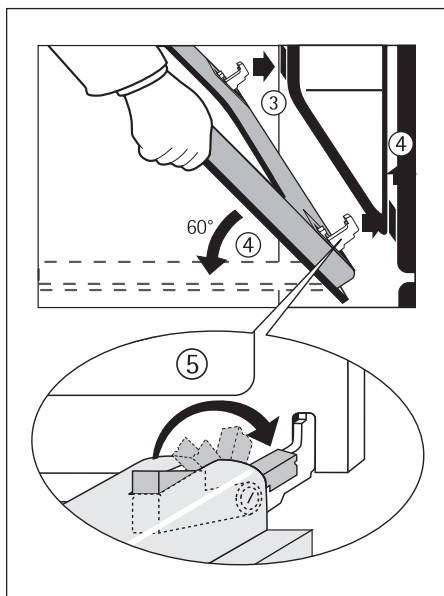

Что делать, если ...

Неполадка	Возможная причина	Способ устранения
Духовой шкаф не нагревается	Духовой шкаф не включен	Включите духовой шкаф
	Не установлено текущее время	Установите текущее время
	Не выполнены необходимые настройки	Проверить настройки
	Сработало аварийное отключение духового шкафа	См. раздел «Аварийное отключение»
	Включена защита от доступа детей.	Отключите защиту от доступа детей
	Сработал предохранитель домашней сети (на электрощите)	Проверьте предохранитель. Если предохранители срабатывали уже несколько раз, вызовите квалифицированного электромонтера.
Не работает подсветка духового шкафа	Перегорела лампа подсветки духового шкафа	Замените лампу подсветки духового шкафа
На дисплее горит символ “d” и духовой шкаф не нагревается Не работает вентилятор	Включен тестовый режим	Отключите прибор Одновременно нажмите кнопки  и  не отпускайте их до тех пор, пока не раздастся звуковой сигнал и на дисплее не погаснет символ “d”.

Если Вы не смогли устранить неполадку с помощью вышеперечисленных мер, обратитесь, пожалуйста, в авторизованный сервисный центр.



Предупреждение! Ремонт прибора имеют право производить только специалисты.

Неквалифицированный ремонт может иметь опасные последствия для пользователя прибора.



Если Вы воспользуетесь услугами сервисного центра на ошибочных основаниях, то посещение техника сервисного центра может оказаться платным даже во время действия гарантии.



Рекомендации в отношении приборов с металлической фронтальной поверхностью:

Так как лицевая поверхность прибора не нагревается, то, при открывании дверцы во время работы духового шкафа или сразу после его выключения внутреннее стекло дверцы может на короткое время запотевать.

Инструкция по монтажу



Внимание: Монтаж и подключение нового прибора должны выполнять только квалифицированные специалисты.

Просим обязательно соблюдать это требование, ибо в противном случае пользователь теряет право на гарантийное обслуживание при возникновении неисправностей.



Правила техники безопасности для электромонтера

- Встраиваемые варочные плиты и варочные панели снабжены специальными штаткерными системами электрических соединений. По соображениям безопасности последние разрешено комбинировать только с приборами одного и того же изготовителя.
- В электропроводке необходимо предусмотреть специальное устройство, позволяющее отключать прибор от сети по всем полюсам на ширину размыкания контактов не менее 3 мм. Подходящими устройствами для этой цели считаются, например, выключатели линейных предохранителей, предохранители (винтовые необходимо выкручивать из гнезд), частотно-импульсные выключатели и контакторы.
- Для подключения к розетке необходимо предусмотреть такое место, в котором розетка была бы доступна, однако находилась за пределами координационного пространства.
- Устойчивость встроенного электрошита должна удовлетворять стандарту DIN 68930.

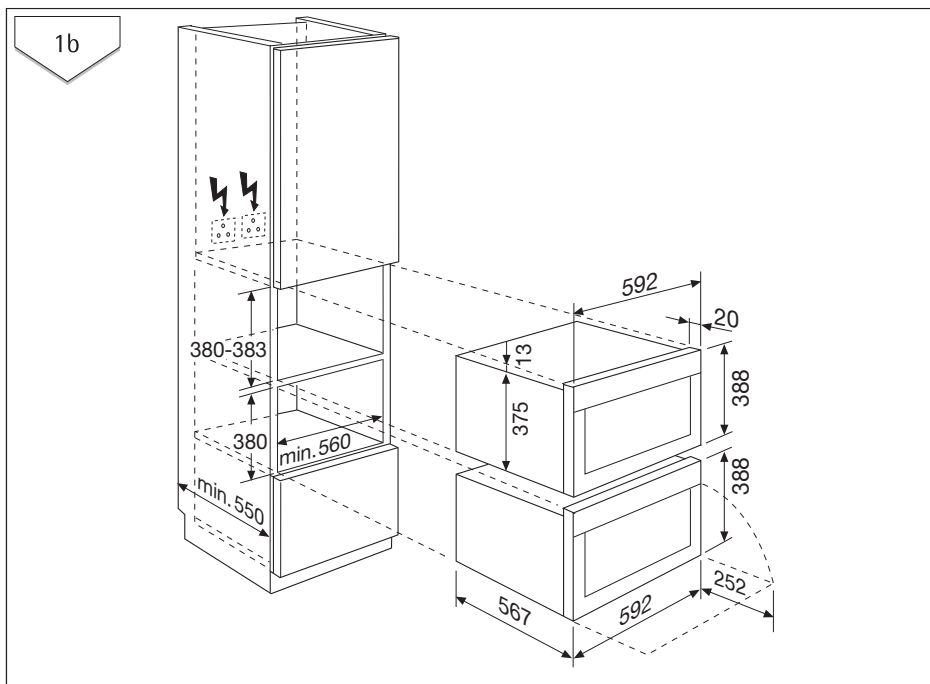
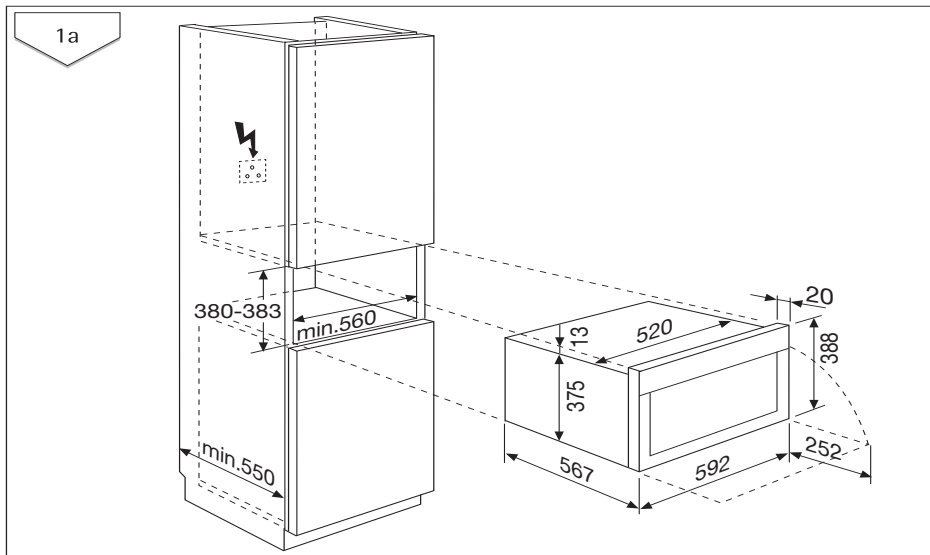

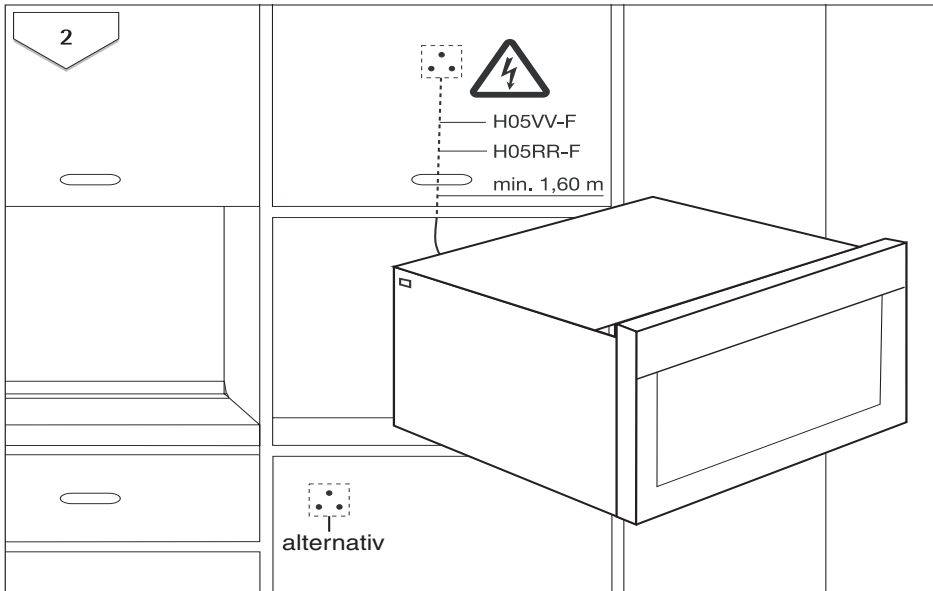
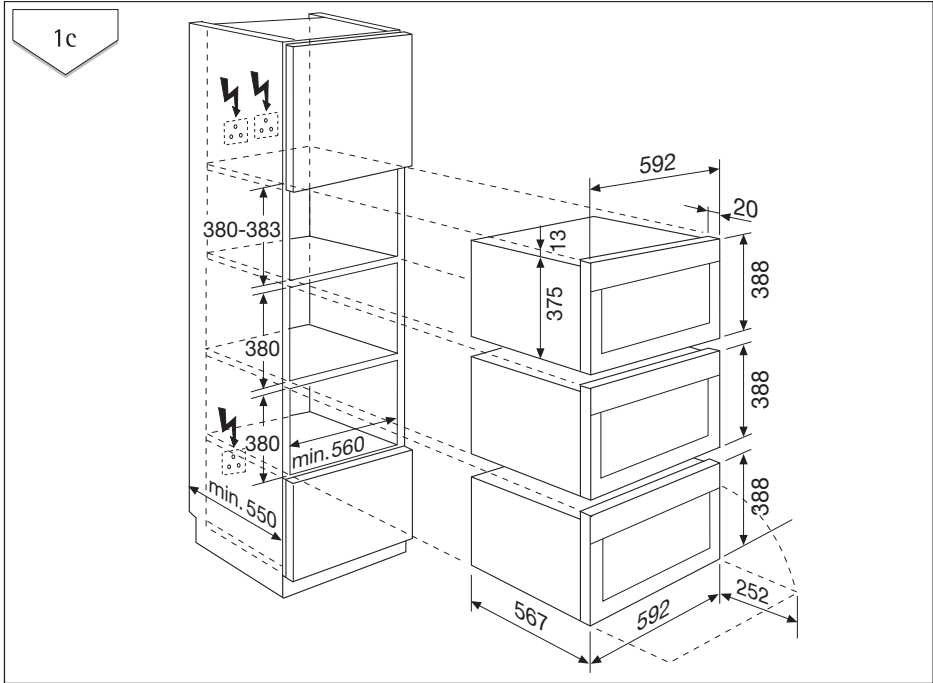

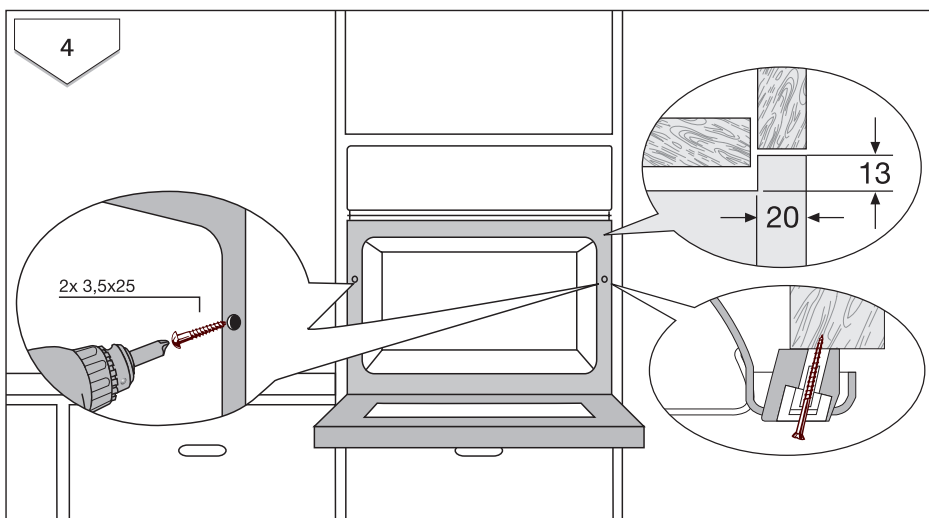
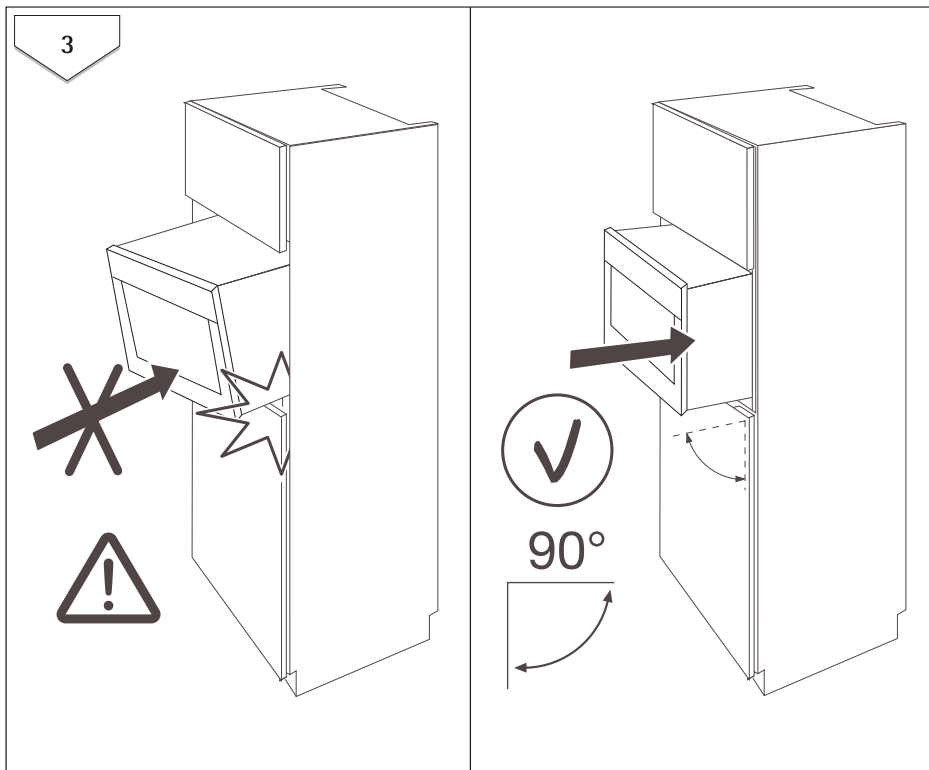

Утилизация



Упаковочные материалы

Упаковочные материалы экологически безопасны и пригодны для вторичного использования.

Синтетические части снабжены специальной маркировкой, например: >PE< для полиэтилена, >PS< для полистирола и др.

Помещайте упаковочные материалы в соответствии с маркировкой в специальные контейнеры для сбора утиля, установленные местной коммунальной службой.



Старый прибор

Символ  на изделии или на его упаковке указывает, что оно не подлежит утилизации в качестве бытовых отходов.

Вместо этого его следует сдать в соответствующий пункт приемки электронного и электрооборудования для последующей утилизации. Соблюдая правила утилизации изделия, Вы поможете предотвратить причинение окружающей среде и здоровью людей потенциального ущерба, который возможен, в противном случае, вследствие неподобающего обращения с подобными отходами. За более подробной информацией об утилизации этого изделия просьба обращаться к местным властям, в службу по вывозу и утилизации отходов или в магазин, в котором Вы приобрели изделие.



Предупреждение: Чтобы отслуживший прибор далее не мог представлять никакой опасности, перед утилизацией приведите его в негодное для эксплуатации состояние.

Для этого отключите прибор от электросети и удалите с него шнур питания.

Гарантия/сервисная служба

Сервисное обслуживание и запасные части

В случае необходимости ремонта прибора, или если Вы хотите приобрести запасные части, обращайтесь в наш ближайший авторизованный сервисный центр (список сервисных центров прилагается). Если у вас возникли вопросы по использованию прибора или Вы хотите узнать о других приборах концерна ELECTROLUX, звоните на нашу информационную линию по телефону (095) 937 78 37.

ЕВРОПЕЙСКАЯ ГАРАНТИЯ

Данное устройство поддерживается гарантией Electrolux в каждой из стран, перечисленных на обороте этого руководства, в течение срока, указанного в гарантии на устройство или в ином определенном законом порядке. В случае Вашего перемещения из одной из этих стран в любую другую из нижеперечисленных стран, гарантия на устройство переместится вместе с Вами при условии соблюдения следующих требований:

- Гарантия на устройство начинает действовать с даты, в которую Вы впервые приобрели это устройство, подтверждением которой будет служить предъявление действительного удостоверяющего покупку документа, выданного продавцом устройства.
- Гарантия на устройство действует в течение того же срока и в пределах того же объема работ и конструктивных частей, какие действуют в новой стране Вашего проживания применительно к данной конкретной модели или серии устройств.
- Гарантия на устройство является персональной для первоначального покупателя этого устройства и не может быть передана другому пользователю.
- Устройство установлено и используется в соответствии с инструкциями, изданными Electrolux, только в пределах домашнего хозяйства, т.е. не используется в коммерческих целях.
- Устройство установлено в соответствии со всеми применимыми нормативными документами, действующими в новой стране вашего проживания.

Положения настоящей Европейской Гарантии не нарушают никаких предоставленных Вам по закону прав.

Сервисная поддержка

При возникновении технических неисправностей попытайтесь сначала устранить проблему самостоятельно с помощью настоящего руководства по эксплуатации (раздел “Что делать если...”).

Если Вы не можете устранить неполадку своими силами, обратитесь, пожалуйста, в авторизованный сервисный центр.

Для того, чтобы мы могли Вам быстро помочь, нам нужны следующие данные Вашей машины:

- Наименование модели
- Номер изделия (PNC)
- Серийный номер (S-No.)
(номера находятся на фирменной табличке)
- Характер неполадки
- код неполадки, в случае его появления на дисплее машины.

Чтобы необходимые данные Вашей машины были всегда у Вас под рукой, рекомендуем внести их сюда:

Наименование модели:

PNC (номер изделия):

S-No (серийный номер):

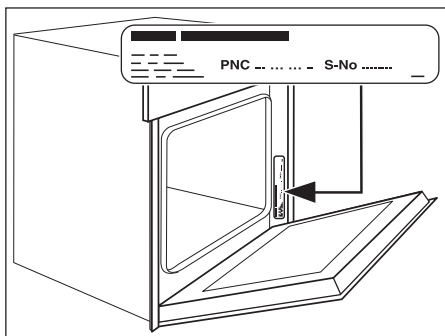

www.electrolux.com

www.electrolux.ru