

Содержание

Содержание	24
Меры предосторожности	25
Важные замечания по обеспечению безопасности	26
Особенности DVD-проигрывателя.....	27
Принадлежности	28
Возможности DVD-плеера.....	29
Корпус.....	33
Общий вид передней панели управления DVD-плеера.....	33
Общий вид задней панели управления DVD-плеера.....	33
Пульт дистанционного управления	34
Подключение	35
Настройка системы	37
Воспроизведение.....	41
Поиск и устранение неисправностей	46
Технические характеристики.....	47

Меры предосторожности



Знак молнии используется для предупреждения о наличии высокого напряжения внутри изделия. Прикосновение к внутренним деталям может повлечь удар электрического тока.



Восклицательный знак используется для предупреждения о наличии важных инструкций по применению.



Для снижения риска поражения электрическим током или пожара, не открывайте корпус изделия. Обращайтесь к квалифицированному персоналу.



Этот знак означает, что изделие принадлежит к лазерной продукции 1 класса. Лазерный луч может вызвать повреждение при попадании на тело человека.

Важные замечания по обеспечению безопасности

- Перед тем, как подключить DVD-проигрыватель и начать работу с ним, внимательно прочтите, пожалуйста, настоящее руководство.
- Не вскрывайте корпус и не прикасайтесь ни к каким внутренним компонентам.
- Когда устройство не используется, выключайте его (при долгих перерывах в работе нужно извлечь вилку из электрической розетки).
- Не подвергайте устройство воздействию прямых солнечных лучей, держите его вдали от источников тепла и другого оборудования.
- Защищайте устройство от дождя и влаги.
- Устанавливайте устройство горизонтально; обеспечивайте хорошую вентиляцию, не закрывайте отверстия, предназначенные для отвода тепла, - перегрев проигрывателя может нарушить его работоспособность.
- Для чистки корпуса применяйте только мягкую ткань; использовать для этого чистящие средства и спирт запрещается.
- Не ломайте защиту штекеров поляризованного или заземляющего типа. Поляризованный штекер оснащен двумя контактами, один из которых шире другого. Штекер с заземлением имеет два контакта и третий контакт заземления. Широкий контакт или контакт заземления предназначены для обеспечения Вашей безопасности. Если сетевая вилка не подходит к сетевой розетке, проконсультируйтесь с электриком, чтобы он подобрал розетку для замены.
- Не допускайте повреждения сетевого шнура (например, нажатием на него) особенно в месте выхода сетевого шнура из корпуса проигрывателя, а также вблизи сетевой вилки.
- Во время молний и в случаях, когда Вы не планируете пользоваться проигрывателем в течение длительного времени, отключайте проигрыватель от электрической сети.
- Доверьте все работы по обслуживанию проигрывателя квалифицированному персоналу. Обслуживание требуется, если проигрыватель поврежден каким-либо образом, например, поврежден сетевой шнур или сетевая вилка, или внутрь проигрывателя попала жидкость или посторонние предметы, или проигрыватель попал под дождь, или работает неправильно или Вы уронили проигрыватель.
- Не подвергайте проигрыватель воздействию влаги, а также не ставьте на проигрыватель емкости, заполненные жидкостями, например, вазы для цветов.
- Настоящее руководство предназначено только для пользователей.

Особенности DVD-проигрывателя

Спасибо за покупку нашего изделия. Пожалуйста, прочитайте внимательно это руководство прежде, чем начать подключение и использование изделия. Пожалуйста, сохраните это руководство для использования в будущем.

DVD плеер ХЕНДЭ – это новое поколение домашних устройств, обеспечивающих воспроизведение высококачественного изображения и звука. Характеристики DVD плеера значительно превосходят характеристики любого существовавшего ранее оборудования для воспроизведения видео. Он является наилучшим источником сигнала для систем домашнего кинотеатра и обеспечит Вам максимальное удовлетворение от просмотра.

- Dolby AC-3, PCM и другие функции цифрового аудиodeкодера.
- Hi-Fi, 96кГц/24бит цифровой аудиопроцессор.
- Поддержка формата MPEG4: воспроизведение видео, сжатого в формате DivX 3.11, DivX 4.12, DivX5.11, DivX Pro, XviD (Может оказаться невозможным воспроизведение каких-либо дисков DivX в зависимости от их конфигурации и параметров, а также условий записи).
- Возможность обновления внутреннего программного обеспечения.
- Видеовыход обеспечивает высокое разрешение изображения и поддерживает самые новые виды видеовоспроизводящего оборудования.
- Профессиональная система цифрового Karaoke (микрофон включен в комплект).
- Коаксиальный цифровой аудиовыход.
- Полная совместимость с DVD/DVD-R/-RW/DVD+R/+RW/HDCD/SVCD/VCD/DVCD/CD-R/-RW/MP3/WMA/KODAK PICTURE CD
- Сервопривод четвертого поколения, технология декодирования сигнала в одном чипе, высокая надежность, стабильность и коррекция ошибок.
- Воспроизведение дисков всех регионов.

Принадлежности

Принадлежности

Руководство Пульт ДУ Аудио-видео кабель 2 батарейки, ААА 1.5V Микрофон

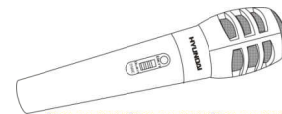
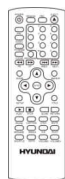

Пульт дистанционного управления

- Вставьте батарейки в соответствующий отсек пульта ДУ. Пульт обеспечивает мощность сигнала, необходимую для приемного датчика на расстоянии до 8 метров и в пределах 30 градусов влево и вправо.
- Извлеките батарейки, если Вы предполагаете не использовать пульт длительное время.

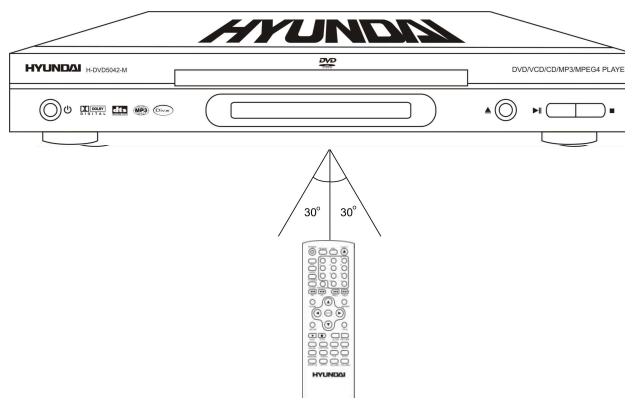

Этот плеер может воспроизводить следующие типы дисков:

Типы дисков	Символы	Содержание
DVD		Аудио + Видео
AC-3		Dolby Digital Аудио
MP3		Аудио
Video-CD (VCD)		Аудио + Видео
CD-DA		Аудио
Kodak Picture CD		Электронное фото

Возможности DVD-плеера

- DVD 5 (односторонний однослойный)
- DVD 9 (односторонний двухслойный)
- DVD 10 (двухсторонний однослойный)
- DVD 18 (двухсторонний двухслойный)
- VCD 1.0/1.1/2.0
- CD с изображениями
- DVCD
- CD-DA
- MP3
- CD-R
- CD-RW

ТИП	DVD		VCD	SVCD	CD
ФОРМАТ ЗАПИСИ	MPEG 2		MPEG I	MPEG II	DIGIT
ЁМКОСТЬ	Односторонний, однослойный 4,7 Гб – 2 часа Двухслойный, односторонний 8,5 Гб – 4 часа	Двусторонний, однослойный 9,4 Гб – 4,5 часа Двухсторонний, двухслойный 17 Гб – 9 часов	650M 74 мин	650M 45 мин	650M 74 мин
РАЗМЕР, см	12/8		12	12	12/8
ГОРИЗОНТАЛЬНОЕ РАЗРЕШЕНИЕ	≥500 линий		≥240 линий	≥350 линий	-
СУБТИТРЫ	до 32 видов		-	8	-
ЯЗЫК	до 8		2	4	-
ОБОЗНАЧЕНИЕ					

Возможности DVD-плеера

DVD-диски разных производителей обладают различными свойствами, которые обозначаются следующими символами:



Региональный код и система выхода видео

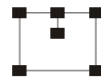

5.1 канал выхода звука



Dolby digital surround



Скрытые субтитры



DTS система записи



Двухканальное стерео



Аудиозапись



Ограничения



Субтитры



Формат изображения



Защита производителя



Ракурсы просмотра

Возможности DVD-плеера

Обращение с дисками

- Берите диски только за края.
- Вставляйте диск надписью вверх.
- Не прикасайтесь к обратной (без надписи) стороне диска.

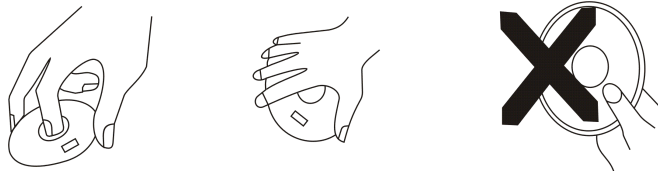

Хранение

- Не храните диски при ярком свете и в условиях высокой температуры и влажности.
- После окончания просмотра уберите диск в специальную упаковку.

Очистка

- Периодически протирайте диски мягкой тканью от центра к краям.
- Не пользуйтесь обычными моющими средствами.
- Не оставляйте на дисках следов от пальцев, ничего на них не пишите и не приклеивайте.



Возможности DVD-плеера

Термины, относящиеся к дискам

Заголовок

Обычно изображение или музыка, записанная на DVD-диски, делится на несколько частей, каждая из которых называется "заголовок".

Раздел (фрагмент)

Минимальный фрагмент изображения или музыки на DVD-диске в пределах композиции, обычно одна композиция состоит из одного и более разделов, которые для облегчения поиска пронумерованы. Но на некоторых дисках разделы могут отсутствовать.

Трэк

Часть изображения или музыки на диске SVCD, VCD или CD. Для облегчения поиска все трэки пронумерованы.

Сцена

Диски VCD, поддерживающие функцию контроля воспроизведения и содержащие "живое" и статичное изображение, делятся на части, называемые сценами. Каждая сцена может быть легко найдена по номеру и может быть отображена на экране. Одна сцена обычно состоит из одного или нескольких трэков.

Функция PBC (SVCD, VCD)

Во время воспроизведения диска SVCD или VCD на экране может быть отображено меню содержимого диска, которое мы называем функцией контроля воспроизведения или функцией PBC.

Тип диска	Функции
Диски VCD, не поддерживающие функцию PBC (версия 1.1)	Воспроизведение как музыки (звука), так и изображения.
Диски SVCD/VCD, поддерживающие функцию PBC (версия 2.0)	Для воспроизведения изображения с VCD может использоваться меню, которое отображается на экране.

Общий вид передней панели управления DVD-плеера

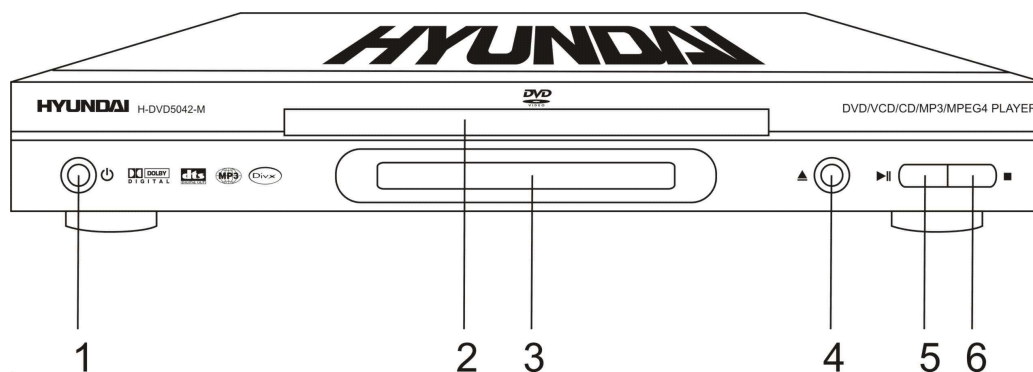

1. Кнопка включения/выключения питания POWER
2. Лоток для загрузки диска
3. Окно информационного дисплея
4. Кнопка открытия/закрытия дискового лотка OPEN/CLOSE
5. Кнопка воспроизведения PLAY/PAUSE
6. Кнопка остановки STOP

Общий вид задней панели управления DVD-плеера

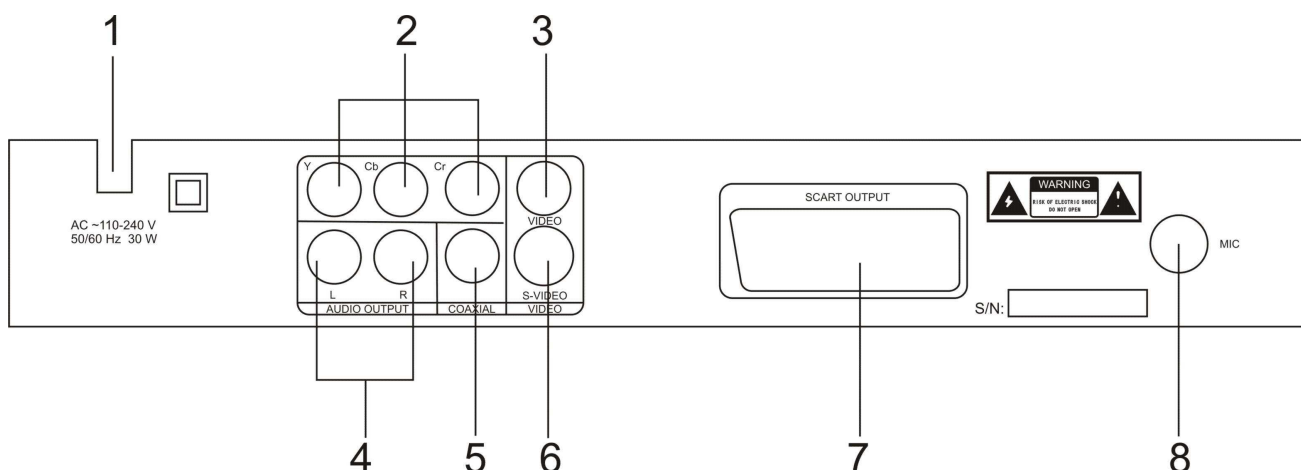

1. Питание
2. Разъемы компонентного видеовыхода Y Cb Cr
3. Разъемы композитного видеовыхода
4. Разъемы стереофонического аудиовыхода (левый и правый)
5. Разъем коаксиального аудиовыхода
6. Разъем видеовыхода S-Video
7. Разъем SCART
8. Разъем для микрофона

Пульт дистанционного управления

1. Кнопка включения/ выключения питания
STANDBY
2. Кнопка REMAIN
3. Система PAL/NTSC
4. Кнопка изменения языка звуковой
композиции AUDIO
5. Кнопка TV MODE
6. Кнопка программирования PROGRAM
7. Кнопка очистки CLEAR
8. Кнопка перемотки вперед
9. Кнопка перемотки назад
10. Кнопка увеличения или уменьшения
изображения ZOOM
11. Кнопка курсора вверх UP ▲
12. Кнопка курсора влево LEFT ◀
13. Кнопка ввода ENTER
14. Кнопка настройки SETUP
15. Кнопка курсора вниз DOWN ▼
16. Кнопка воспроизведения PLAY
17. Кнопка остановки STOP
18. Кнопка паузы PAUSE
19. Кнопка CAPTION
20. Кнопка повтора RESUME
21. Кнопка угла камеры ANGEL
22. Кнопка SHUFFLE
23. Кнопка GOTO
24. Кнопка открытия / закрытия лотка диска
EJECT
25. Кнопка PBC
26. Кнопки с цифрами (1-9, 0, +10)
27. Кнопка предыдущий PREV.
28. Кнопка следующий NEXT
29. Кнопка повтора REPEAT
30. Кнопка курсора вправо RIGHT ▶
31. Кнопка управления заголовками TITLE
32. Кнопка возврата назад RETURN
33. Кнопка медленно SLOW
34. Кнопка выключения звука MUTE
35. Кнопка покадрового воспроизведения STEP
36. Кнопка ROOT
37. Кнопка повтора фрагмента A-B
38. Кнопка увеличения уровня громкости VOLUME +
39. Кнопка уменьшения уровня громкости VOLUME -

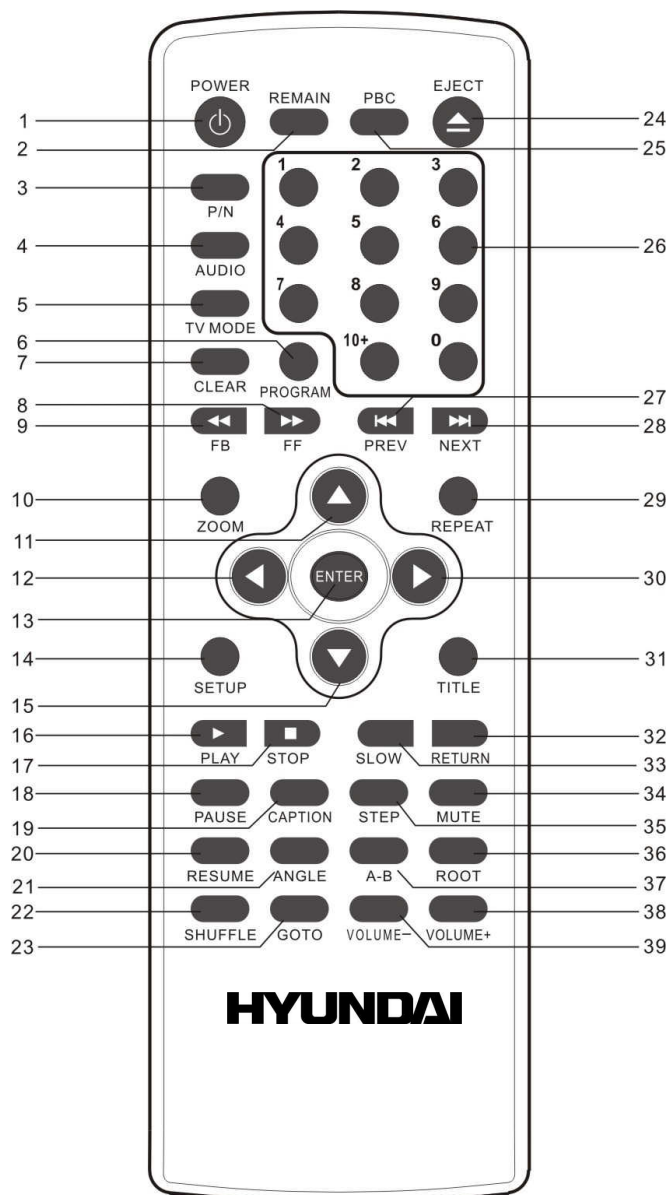

Подключение

Предостережение:

Перед началом подключения DVD-плеера к другому оборудованию, убедитесь, что электропитание DVD-плеера и другого оборудования отключено.

Подключение к видеовыходу

Для данного устройства используется следующая схема подключения.

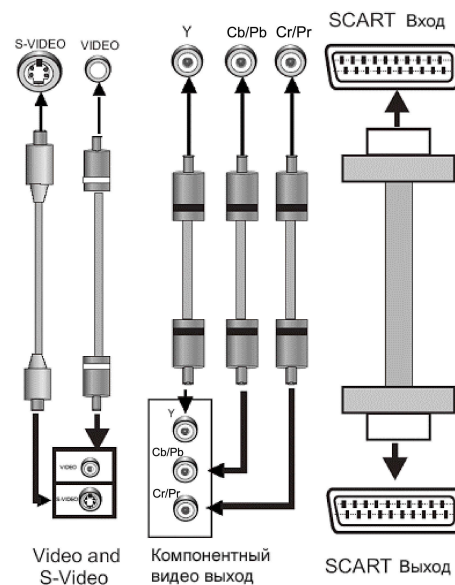

Полный видеосигнал

Для соединения видеовыхода с входом телевизора или монитора используется один провод аудио-видеокабеля с желтыми штекерами на концах.

S-Video

Выходной разъем S-Video соединяется с таким же входным разъемом на телевизоре или мониторе посредством кабеля S-Video.

Компонентный видеовыход

Для подключения компонентного выхода к входным разъемам на телевизоре или мониторе используются все три провода аудио-видеокабеля.

Разъем SCART (имеется не на всех моделях)

Для подключения разъема SCART к такому же разъему на телевизоре или мониторе используется 21-проводной кабель SCART.

Примечания:

- Параметры настройки должны соответствовать тому входному разъему телевизора или монитора, к которому подключен DVD-проигрыватель
- Подключать сразу все видеовыходы нельзя – это может ухудшить качество изображения.
- Хорошее изображение можно получить только при правильном подключении и корректной настройке системы.

Подключение

Подключение аудиосистемы

На устройстве имеются аудиовыходы аналогового и цифрового звукового сигнала. Аналоговый сигнал выводится по двум стерео каналам, а цифровой – через коаксиальный разъем.

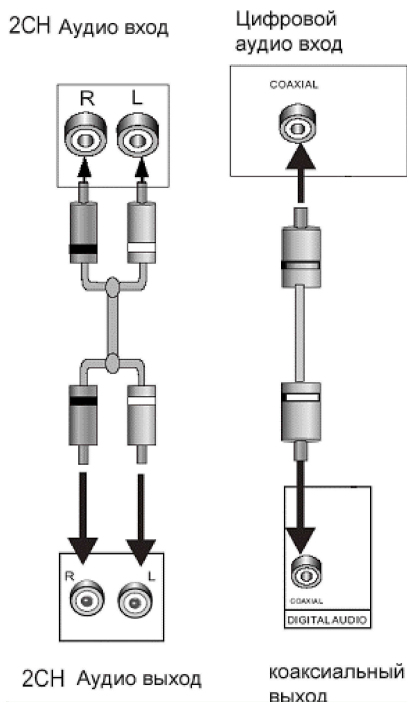

Сtereo аудиовыход

Для подключения звуковых входов телевизора или аудио-видеоусилителя к DVD-проигрывателю используется пара проводов аудиокабеля (красный штекер соответствует правому каналу, а белый – левому).

Коаксиальный цифровой аудиовыход

Для соединения этого выхода с разъемом на усилителе мощности используется специальный коаксиальный кабель.

Примечание:

Параметры настройки должны соответствовать разъему, через который DVD-проигрыватель подключается к внешним устройствам.

Настройка системы

ОПЕРАЦИОННОЕ МЕНЮ:

Нажмите кнопку **SETUP**, чтобы войти в меню настройки функций. На экране телевизора появится изображение меню. Нажмите кнопку **SETUP** ещё раз для выхода из меню.

С помощью кнопок **LEFT (ВЛЕВО)** и **RIGHT (ВПРАВО)** выберете опцию, которую хотите изменить, затем нажмите **ENTER** для подтверждения.

(1) Некоторые пункты меню, соответствующие предустановленным режимам, помечены серым и не могут быть выбраны.

(2) Введенные установки сохраняются и после выключения питания.

СИСТЕМНЫЕ НАСТРОЙКИ

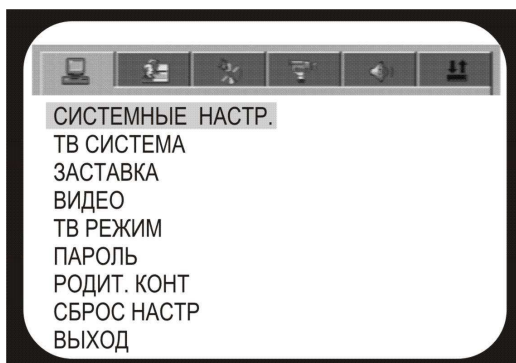

- **ТВ СИСТЕМА**

Ваш DVD плеер подходит для всех разновидностей телевизионных систем. Вы можете выбрать **NTSC**, **PAL**, **PAL60** или **АВТО**.

Выберите систему совместимую с вашим телевизором. По умолчанию стоит **АВТО**.

- **ЗАСТАВКА**

Если функция **ЗАСТАВКА** включена, плеер включен, и диск не воспроизводится в течение нескольких минут, то на экране появляется движущаяся заставка. Вы можете нажать кнопку **POWER** на пульте ДУ для того, чтобы "разбудить" плеер.

- **ВИДЕО**

Во время воспроизведения в режиме "YUV" Вы можете выбрать режим прогрессивной или чересстрочной развертки, а также видеовыход **S-Video** или **TV-RGB (SCART)**.

- **ТВ РЕЖИМ**

4:3 LB: Когда DVD плеер подключен к обычному телевизору, широкоэкранный образ воспроизводится на всем экране, но часть его обрезается.

4:3 PS: Когда DVD плеер подключен к обычному телевизору, широкоэкранный образ воспроизводится так, что сверху и снизу появляются черные полосы.

16:9: Используйте этот пункт, если домашний кинотеатр подключен к широкоэкранному телевизору.

- **ПАРОЛЬ**

По умолчанию стоит параметр "LOCK" (ЗАБЛОКИРОВАНО), Вы не можете изменять пункт **РОДИТЕЛЬСКИЙ КОНТРОЛЬ** и менять пароль в таком случае.

Если Вы хотите изменить пункт **РОДИТЕЛЬСКИЙ КОНТРОЛЬ** и **ПАРОЛЬ**, введите установленный на заводе пароль **0000** для разблокирования системы и нажмите **ENTER**. Затем введите свой пароль и вновь нажмите **ENTER**.

Настройка системы

Если в будущем Вы захотите изменить пункт РОДИТЕЛЬСКИЙ КОНТРОЛЬ и ПАРОЛЬ, введите новый пароль как указано выше, либо введите пароль установленный на заводе 0000.

Примечание:

- Храните установленный Вами пароль в надёжном месте.
- Функция РОДИТЕЛЬСКИЙ КОНТРОЛЬ активна только при воспроизведении дисков с поддержкой данной функции.

- **РОДИТЕЛЬСКИЙ КОНТРОЛЬ**

Эта функция предназначена для контроля родителями за содержанием дисков при их воспроизведении и защищает Ваших детей от сцен насилия и эротики. Диск, уровень которого выше, чем установленный с помощью данной функции, не будет воспроизведен.

- **СБРОС НАСТРОЕК**

Возврат к заводским настройкам

НАСТРОЙКИ ЯЗЫКА

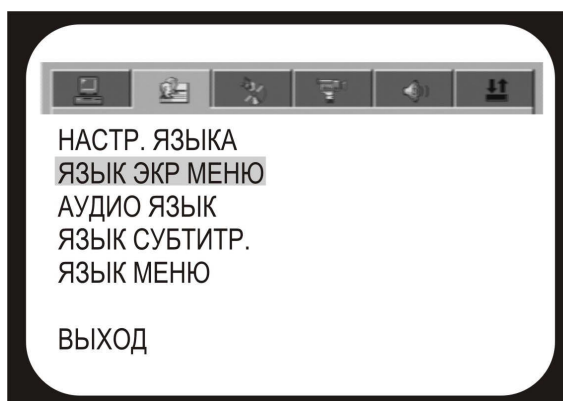

- **ЯЗЫК ЭКРАННОГО МЕНЮ**

Выберите язык экранного меню

- **АУДИО ЯЗЫК, ЯЗЫК СУБТИТРОВ, ЯЗЫК МЕНЮ.**

Эти параметры могут быть изначально установлены в соответствии с Вашими предпочтениями. Если установленные Вами параметры поддерживаются содержанием диска, то воспроизведение будет происходить с учетом Ваших настроек. Иначе, будут использоваться установки диска, заданные по умолчанию. При воспроизведении эти установки могут быть изменены соответствующими нажатиями кнопок AUDIO (ЯЗЫК) и CAPTION (СУБТИТРЫ).

Настройка системы

АУДИО НАСТРОЙКИ

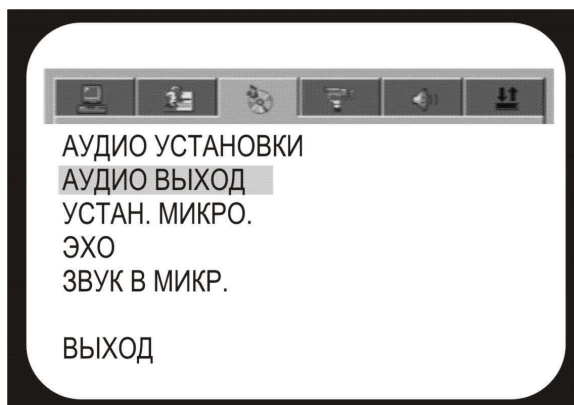

- **АУДИО ВЫХОД**

АНАЛОГОВЫЙ: отсутствует цифровой выходной сигнал (оптический или коаксиальный выход отключен), только аналоговый аудио выход.

SPDIF/RAW (исходный код): цифровой выходной сигнал в оригинальном формате, записанном на диске.

SPDIF/PCM: цифровой выходной сигнал в декодированном PCM формате.

- **УСТАНОВКА МИКРОФОНА**

Вы можете включить или выключить микрофон.

- **ЭХО И ЗВУК МИКРОФОНА**

Вы можете настроить данные параметры по своему усмотрению.

ВИДЕО НАСТРОЙКИ

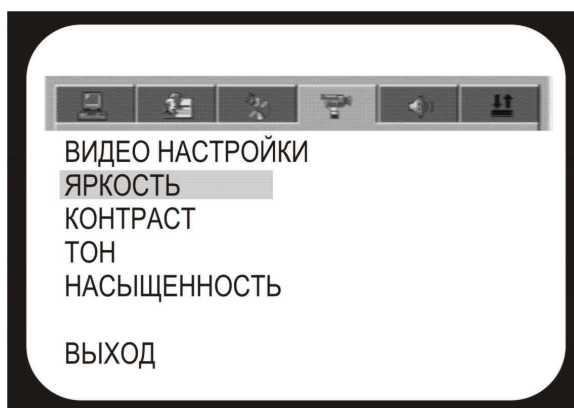

Вы можете установить **ЯРКОСТЬ**, **КОНТРАСТНОСТЬ**, **ТОН**, **НАСЫЩЕННОСТЬ**, в соответствии с Вашими предпочтениями.

Настройка системы

НАСТРОЙКИ КОЛОНОК

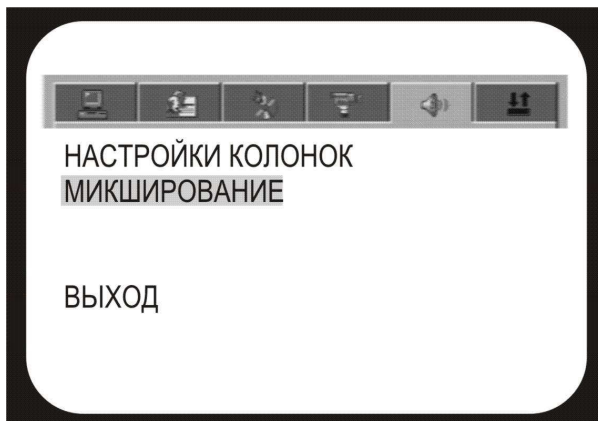

- **МИКШИРОВАНИЕ**

ЛЕВ/ПРАВ (LT/RT): Выберите этот пункт для того, чтобы звуковой поток, записанный на диске в системе 5.1, преобразовался в левый и правый канал.

СТЕРЕО: Выберите этот пункт, если плеер подключен к обычной стереосистеме.

ВСС: Выберите этот пункт, если плеер подключен к моноканальному усилителю с системой DOLBY SURROUND (только для DVD плееров с выходом 5.1).

ЦИФРОВЫЕ НАСТРОЙКИ

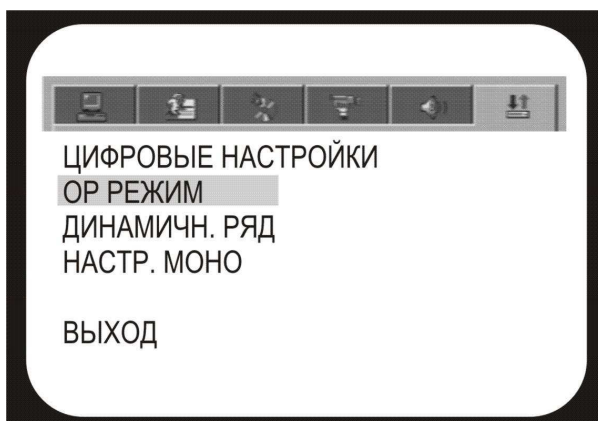

- **ОР РЕЖИМ**

Вы можете выбрать **ЛИНЕЙНЫЙ АУДИОВЫХОД** или **RF РЕЖИМ**. В большинстве случаев используйте **ЛИНЕЙНЫЙ АУДИОВЫХОД**. Используйте **RF РЕЖИМ** при подключении наушников к DVD плееру (только для DVD плееров, оборудованных разъемом для наушников).

- **ДИНАМИЧЕСКИЙ РЯД**

При просмотре ночью программ с высоким динамическим диапазоном звука выбор этого режима позволит Вам уменьшить звук до очень низкого уровня и в то же время сохранить качество и детали звукового сопровождения. Это позволит Вам не беспокоить остальных членов семьи и сохранить высокое качество звука.

- **ВЫБОР РЕЖИМА МОНО/СТЕРЕО**

“СТЕРЕО”: Стерефонический выходной сигнал.

“МОНО L”: Выходной сигнал левого канала.

“МОНО R”: Выходной сигнал правого канала.

“СМЕШАННОЕ МОНО”: Усредненный выходной сигнал левого и правого каналов.

Воспроизведение

ЕЈЕСТ (ОТКРЫТЬ/ЗАКРЫТЬ)

- Нажмите кнопку ЕЈЕСТ (ОТКРЫТЬ/ЗАКРЫТЬ) при включении питания, дисковый лоток откроется. Поместите диск в лоток титульной стороной вверх. Нажмите ЕЈЕСТ (ОТКРЫТЬ/ЗАКРЫТЬ) еще раз, чтобы закрыть лоток и плеер автоматически начнет воспроизведение. (Для дисков MP3 и JPEG функция автоматического воспроизведения отсутствует.)

POWER (ОЖИДАНИЕ)

- В процессе воспроизведения при нажатии кнопки POWER (ОЖИДАНИЕ) на пульте, DVD плеер будет выключен и перейдет в режим ожидания.
- При повторном нажатии POWER (ОЖИДАНИЕ) плеер продолжит воспроизведение.

Предупреждение: В режиме POWER (ОЖИДАНИЕ) питание отключается не полностью. Если плеер не будет использоваться длительное время, отключите питание кнопкой POWER (ПИТАНИЕ) на передней панели.

TITLE (ЗАГОЛОВОК)

- При воспроизведении DVD диска нажмите кнопку TITLE для воспроизведения главного заголовка.

TV MODE (ТВ-РЕЖИМ)

- Нажмите кнопку TV MODE (ТВ-РЕЖИМ) для переключения режима видео выхода (S-Video, component, SCART и т.д.)

AUDIO (АУДИО)

- При воспроизведении DVD с несколькими потоками аудио, нажмите кнопку AUDIO (АУДИО) для выбора требуемого.

CAPTION (СУБТИТРЫ)

- При воспроизведении DVD с несколькими субтитрами, нажимая кнопку CAPTION (СУБТИТРЫ) можно изменять их циклически и выбрать требуемый

ANGLE (УГОЛ)

- При воспроизведении DVD с более чем одним углом зрения - применяется для выбора требуемого угла.

ROOT (МЕНЮ)

При воспроизведении DVD диска, нажмите кнопку ROOT (МЕНЮ) один раз для перехода в подменю. Нажмите еще раз для возврата в главное меню. (Для некоторых пультов ДУ без PBC кнопки, это работает как PBC.)

- При воспроизведении SVCD, VCD2.0 дисков, нажмите кнопку ROOT (МЕНЮ), появится меню диска. В меню вы можете выбрать программу. После загрузки диска, плеер автоматически высветит меню. Нажмите кнопку ROOT (МЕНЮ), на телевизионном экране появится PBC OFF (Выключено). В этом режиме, меню не появляется, вы можете выбрать номер трека нажав на соответствующую цифровую кнопку. VCD1.1, CD-DA and Mp3 не имеют PBC меню.

PLAY/PAUSE (ВОСПРОИЗВЕДЕНИЕ/ПАУЗА)

- При воспроизведении диска нажмите PAUSE (ПАУЗА) для паузы, нажмите PLAY (ВОСПРОИЗВЕДЕНИЕ) еще раз для возврата к нормальному воспроизведению.

Воспроизведение

1 2 3

4 5 6 7

8 9 10 10+

- При воспроизведении VCD 1.1, CD дисков, после загрузки диска для выбора трека и главы используйте цифровые кнопки. Для выбора треков с номером 10 или выше используйте кнопку 10+ и цифру соответствующую треку.

STOP (СТОП)

- При воспроизведении DVD, SVCD, VCD, CD дисков, нажмите STOP (СТОП) один раз - плеер запомнит точку остановки. Нажмите кнопку  PLAY/PAUSE (ВОСПРОИЗВЕДЕНИЕ/ПАУЗА) для продолжения. Нажмите СТОП второй раз для остановки воспроизведения и запоминания

STEP (ШАГ)

- При воспроизведении DVD, SVCD, VCD дисков нажмите STEP (ШАГ) один раз, будет воспроизведен следующий кадр. Нажмите PLAY/PAUSE (ВОСПРОИЗВЕДЕНИЕ/ПАУЗА) для продолжения.

F.FWD/REW SEARCH (ПРОКРУТКА ВПЕРЕД/НАЗАД)

- Нажмите эту кнопку для быстрого поиска вперед
- Нажмите эту кнопку для быстрого поиска назад



PREV/NEXT (ПРЕДЫДУЩИЙ/СЛЕДУЮЩИЙ)

- При воспроизведении DVD дисков нажмите кнопку PREV (ПРЕДЫДУЩИЙ) для перехода к предыдущей сцене.
- При воспроизведении SVCD, VCD, CD дисков нажмите кнопку PREV (ПРЕДЫДУЩИЙ) для перехода к предыдущей записи.
- При воспроизведении DVD дисков нажмите кнопку NEXT (СЛЕДУЮЩИЙ) для перехода к следующей сцене.
- При воспроизведении SVCD, VCD, CD дисков, нажмите кнопку NEXT (СЛЕДУЮЩИЙ) для перехода к следующей записи.

PROGRAM (ПРОГРАММА)

- Если диск содержит две и более записи, части или заголовка, то с помощью этой кнопки Вы можете задать порядок воспроизведения. При нажатии Вы входите в меню программирования.
- Нажмите кнопку с цифрой для задания номера записи, заголовка или части. Если записей более 10, нажмите NEXT (СЛЕД) для продолжения программирования (максимально возможно 20 записей). Используйте кнопки UP/DOWN/LEFT/RIGHT вверх/вниз/влево/вправо для перемещения курсора. Нажмите ENTER (ВВОД) для запуска ПРОГРАММЫ на воспроизведение.
- Для MP3 дисков программирование невозможно! Нажмите кнопку PROGRAM (ПРОГРАММА) один раз для входа в режим ВОСПРОИЗВЕДЕНИЕ КАТАЛОГА, где Вы можете задать программу воспроизведения в текущем каталоге. Нажмите PROGRAM (ПРОГРАММА) снова для перехода в режим СПИСОК-ФАЙЛОВ, в нем Вы можете задать программу воспроизведения диска.

Воспроизведение

РЕПЕАТ(ПОВТОР)

- Нажмите кнопку РЕПЕАТ (ПОВТОР) для повторного воспроизведения заголовка, части, записи или всего диска.
- При воспроизведении DVD диска нажмите и удерживайте РЕПЕАТ (ПОВТОР) на экране Вам будет предложен повтор части, повтор заголовка, повтор всего диска или отмена повтора.
- При воспроизведении SVCD, VCD.CD диска предлагается повтор записи, повтор всего, отмена повтора.
- При воспроизведении MP3 диска предлагается однократный повтор, повтор каталога, отмена повтора.

А-В

- При воспроизведении DVD, SVCD, VCD.CD диска нажмите кнопку А-В для повтора заданного момента.
- Нажмите А-В кнопку для установки начальной (А) и конечной (В) точек выделенного для повтора момента.
- Нажмите А-В кнопку в третий раз для отмены повтора и возврата к обычному воспроизведению.

ГОТО (ПЕРЕХОД)

- Нажмите кнопку ГОТО (ПЕРЕХОД) для выбора времени воспроизведения заголовка, части или записи Вы можете использовать кнопки с цифрами для ввода времени перехода.

ZOOM (МАСШТАБ)

- После нажатия кнопки СКАНИРОВАТЬ, Вы можете просмотреть весь диск, заголовок, часть или запись в режиме ИНТЕРВАЛ или ДАЙДЖЕСТ. Действуйте в соответствии с подсказками на экране.

VOLUME (ГРОМК)

- Нажмите кнопку ГРОМК для увеличения и уменьшения громкости звука.

MUTE (ТИШИНА)

- Нажмите кнопку MUTE (ТИШИНА) - звук перестанет воспроизводиться плеером и на экране появится символ . Нажмите кнопку повторно - звук восстановится.

REMAIN

- Нажмите кнопку REMAIN, на экране появится информация о диске.

Замечание: Для некоторых разновидностей плееров некоторые кнопки не являются необходимыми. Их отсутствие ни как не влияет на нормальное функционирование плеера.

P/N

- Нажатием на эту кнопку Вы можете выбрать систему кодирования цвета: PAL/AUTO или NTSC.

CLEAR

- Нажмите эту кнопку для удаления неправильно введенной информации.

Воспроизведение

SETUP (НАСТРОЙКИ)

- Нажмите кнопку SETUP для вызова меню настройки DVD-плеера.

SLOW (МЕДЛЕННАЯ ПЕРЕМОТКА)

- Нажмите кнопку SLOW для покадровой перемотки.

RESUME

- Если Вы остановили воспроизведение кнопкой STOP, нажмите RESUME для возобновления воспроизведения с того места, на котором Вы остановились.

SHUFFLE

- Эта кнопка позволяет Вам воспроизводить содержимое диска в случайном порядке.

RETURN

- Возврат на предыдущую опцию в меню.

КАРАОКЕ

Караоке диск – это диск в формате DVD VCD, на котором записана музыка и субтитры, показывающие пользователю, в какой момент нужно начинать петь тот или иной фрагмент песни. Для пения необходимо использовать один или два микрофона (один входит в комплект).

- Подключите микрофоны в разъем MIC, расположенный на задней панели DVD плеера.
- С помощью настроек микрофона отрегулируйте уровень громкости звука микрофонов и эффект эхо.
- Вставьте Караоке диск в DVD-плеер, воспроизведение начнется автоматически.

ВОСПРОИЗВЕДЕНИЕ MP3

- MP3 представляет собой третий формат сжатия звука международного стандарта MPEG, который сжимает звук в 12 раз. Используя формат MP3, на один диск может быть записано до 600 минут музыки с качеством, близким к качеству компакт-дисков.
- Доступно множество различных форматов сохранения песен формата MP3. Обычно один диск MP3 содержит несколько папок, а каждая папка содержит несколько файлов (песен). В режиме остановки с помощью кнопок курсора со стрелками влево/вправо выберите колонку "PLAY MODE" и нажатием на кнопки курсора со стрелками вверх/вниз выберите режим воспроизведения. Нажав кнопку курсора со стрелкой влево или вправо, подтвердите выбор. Аналогично, нажатием на кнопки курсора со стрелками вверх/вниз выберите нужную папку, а затем нажмите кнопку PLAY, чтобы войти в эту папку. Нажмите кнопку PLAY, чтобы воспроизвести выбранную песню.
- Во время воспроизведения Вы можете использовать кнопки PREV/NEXT для выбора других песен. Во время воспроизведения файлов MP3 проигрыватель может воспроизводить только стереофонический звук. Во время воспроизведения файлов MP3 функция поиска недоступна. В этом формате на диске могут быть сохранены тысячи фотографий или файлов MP3

ПРОСМОТР РИСУНКОВ И ФОТОГРАФИЙ НА CD

- Нажмите кнопку STOP (СТОП), на экране появятся 12 маленьких картинок.
- Нажмите кнопки UP/DOWN/LEFT/RIGHT (вверх/вниз/лево/право) для выбора требуемой картинки.
- Используйте кнопки UP/DOWN/LEFT/RIGHT (вверх/вниз/лево/право) для выбора режима СЛУЧАЙНО, затем нажмите ENTER (ВВОД) для начала воспроизведения в случайном режиме.
- Используйте кнопки UP/DOWN/LEFT/RIGHT (вверх/вниз/лево/право) для выбора режима ИНСТРУКЦИЯ, затем нажмите кнопку ENTER (ВВОД) для входа в меню инструкции.

Меню инструкций имеет следующий вид:

[PROGRAM (ПРОГРАММА)]: изменение режима преобразования картинки;

[STOP (СТОП)]: вход в режим предварительного просмотра;

[PREV (ПРЕДЫДУЩИЙ)]: предыдущая картинка;

[СЛЕДУЮЩИЙ]: следующая картинка;

[PLAY (ВОСПРОИЗВЕДЕНИЕ)]: воспроизведение картинки;

[UP (ВВЕРХ)]: зеркальное отражение картинки вверх;

[DOWN (ВНИЗ)]: зеркальное отражение картинки вниз;

[LEFT (ВЛЕВО)]: поворот картинки на 90 градусов против часовой стрелки;

[RIGHT (ВПРАВО)]: поворот картинки на 90 градусов по часовой стрелке;

[ZOOM (МАСШТАБ)]: изменение масштаба изображения;

[F.FWD SEARCH (ПРОКРУТКА ВПЕРЕД)]: увеличение масштаба изображения;

[REW SEARCH (ПРОКРУТКА НАЗАД)]: уменьшение масштаба изображения;

[UP/DOWN/LEFT/RIGHT (ВВЕРХ/ВНИЗ/ВЛЕВО/ВПРАВО)]: перемещение центра увеличенного изображения.

Выберите ПРОДОЛЖИТЬ для выхода из меню инструкций.

Поиск и устранение неисправностей

Признак неисправности	Причина неисправности	Действия по устранению неисправности
Нет электропитания	Силовой кабель не включен в розетку.	Включите силовой кабель в розетку.
Нет изображения	Неправильная настройка ТВ видео	Выберите подходящую настройку.
	Настройка не соответствует реальному подключению	Нажмите и удерживайте V-MODE [В-РЕЖИМ] пока не появится изображение
	Видеокабель подключен плохо.	Подключите кабель заново
Нет звука	Плохо подключен аудио кабель	Подключите кабель заново.
	Подсоединенные устройства не включены.	Включите питание подсоединенных устройств.
	Неправильная настройка звука.	Выберете соответствующую настройку.
Искажение звука	Уровень громкости звука слишком высок	Уменьшите уровень громкости звука
Нестабильное изображение	Неправильная настройка телевизора.	Скорректируйте настройки телевизора
Диски не читаются	Диск не вставлен.	Вставьте диск.
	Диск вставлен не правильно.	Конденсат на лазерной головке плеера.
	Конденсат на лазерной головке плеера.	Оставьте DVD-плеер без диска на один час включенным.
Микрофон не работает	Микрофон не подключен.	Подключите микрофон.
	Низкий уровень громкости звука микрофона.	Отрегулируйте уровень громкости звука микрофона.
Не работает пульт дистанционного управления	Неверное направление пульта дистанционного управления на сенсорные экраны системы.	Используйте пульт дистанционного управления в соответствии с руководством.
	Расстояние от пульта дистанционного управления до сенсорных экранов системы превышает 8 метров.	Используйте пульт дистанционного управления в соответствии с руководством.
	Разряжены батарейки ПУ	Замените обе батарейки
Неустойчивая яркость или помехи.	Защита от копирования.	Подключите DVD непосредственно к телевизору.
Некоторые функции системы не работают	Диск записан некорректно.	Подождите 5-10 секунд и система возвратится в нормальное состояние.
	Нажата неверная последовательность кнопок.	Повторите операцию еще раз в соответствии с руководством.

Технические характеристики

Внешний вид	Механизм загрузки дисков	Ультратонкий загрузочный механизм
	Цвет	Серебро
Совместимость с форматами	Поддержка форматов дисков: DVD, DVD-R/-RW/+R/+RW, CD-R/-RW	+
	Воспроизведение форматов: DVD, DVCD, SVCD, VCD, CD-DA, MP3, HDCD, JPEG, KODAK PICTURE CD	+
	Воспроизведение цифрового видео, сжатого в форматах DivX 3.11, DivX 4.12, DivX 5.11, DivX Pro, XviD *	+
	Поддержка DVD дисков всех регионов	+
Аудио	Аудио ЦАП 96 кГц / 24-бит	+
	Встроенный декодер Dolby Digital	+
	Выход DTS Digital	+
Видео	Видео ЦАП 10-бит	+
	Прогрессивная развёртка	+
	Поддержка NTSC / PAL	+
Терминалы	Композитный видеовыход	+
	S-Video выход	+
	Компонентный видеовыход (YUV)	+
	VGA видеовыход	-
	SCART выход	+
	Стерео аудиовыход	+
	Оптический цифровой аудиовыход	-
	Коаксиальный цифровой аудиовыход	+
Функции	5.1 аудиовыход	-
	Караоке	+
	Скринсейвер	+
	Зумм для режимов воспроизведения и паузы	+
	Блокировка нежелательных дисков от просмотра детьми	+
	Выбор угла просмотра эпизодов	+
Аксессуары: микрофон	Многоязычное экранное меню	+
	Встроенный экран для снижения побочных шумов и придыхания	+
	Неодимовый магнит	+
	Номинальное сопротивление	620 Ом
	Чувствительность	72 дБ
	Частотный диапазон	90 - 10000 Гц
	Направленность	180°
	Длина кабеля	1,5 м
	Материал	пластик
Вес	170 г	
Доп. параметры	Размер	49,5x165 мм
	Питание от сети	~110-240 В, 50/60 Гц

* Может оказаться невозможным воспроизведение каких-либо дисков DivX в зависимости от их конфигурации и параметров, а также условий записи.

Технические характеристики могут быть изменены заводом изготовителем без предварительного уведомления. Указанные масса и геометрические размеры имеют приблизительные значения.

