

# SIEMENS



## Gigaset S670-S675

Issued by  
Siemens Home and Office Communication Devices GmbH & Co. KG  
Schlavenhorst 66  
D-46395 Bocholt

© Siemens Home and Office Communication Devices GmbH & Co. KG 2007  
All rights reserved. Subject to availability.  
Rights of modification reserved.

[www.siemens.com/gigaset](http://www.siemens.com/gigaset)

# Gigaset

# Переносной телефон

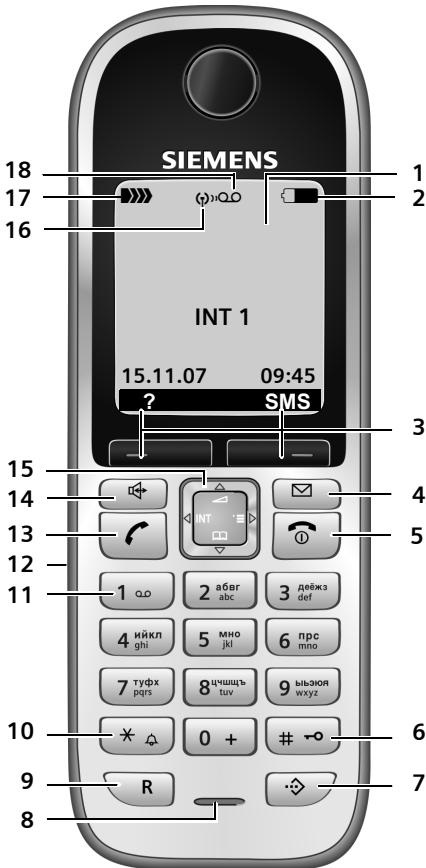

- 1 **Дисплей** в режиме готовности
- 2 **Состояние аккумулятора**  
 ◻ ◻ ◻ ◻ ◻ (разряжен - заряжен)  
 ◻ ◻ ◻ ◻ ◻ мигает: аккумулятор почти разряжен  
 ◻ ◻ ◻ ◻ ◻ мигает: аккумулятор заряжается
- 3 **Дисплейные клавиши** (стр. 12)
- 4 **Клавиша сообщений**  
 доступ к спискам позвонивших и сообщений;  
 мигает: новое сообщение или новый вызов
- 5 **Клавиша включения/выключения/отбой**  
 завершение разговора, прерывание функции, возврат на предыдущий уровень меню (нажмите и быстро отпустите), возврат в режим готовности (удерживайте нажатой), включение/выключение переносного телефона (удерживайте нажатой в режиме готовности)
- 6 **Клавиша „решетка“**  
 включение/выключение блокировки клавиатуры (удерживайте нажатой в режиме готовности), переключение режимов ввода прописных/строчных букв и цифр (удерживайте нажатой)
- 7 **Клавиша списка телефонных компаний**  
 вызов списка телефонных компаний
- 8 **Микрофон**
- 9 **Клавиша „R“**  
 - консультация (флэш)  
 - пауза при наборе номера (удерживайте нажатой)
- 10 **Клавиша „звезда“**  
 включение/выключение вызывного сигнала (удерживайте нажатой), во время соединения - переключение режимов импульсного и тонального набора номера (нажмите и быстро отпустите), вызов таблицы специальных символов
- 11 **Клавиша 1**  
 Вызов автоответчика (только Gigaset S675)/ автоответчика телефонной сети (удерживайте нажатой)
- 12 **Разъем** для подключения гарнитуры
- 13 **Клавиша соединения**  
 прием вызова, вызов списка повторного набора (нажмите и быстро отпустите), начало набора (удерживайте нажатой)  
 При вводе сообщения SMS: отправка SMS
- 14 **Клавиша громкой связи**  
 переключение режимов разговора через трубку и громкой связи;  
 горит: включена громкая связь;  
 мигает: входящий вызов
- 15 **Управляющая клавиша** (стр. 12)
- 16 **Режим Eco** включен (стр. 14)
- 17 **Уровень принимаемого сигнала**  
 ▬ ▬ ▬ ▬ ▬ (сильный - слабый)  
 ▬ ▬ ▬ ▬ ▬ мигает: нет сигнала
- 18 **Символ автоответчика** (только Gigaset S675): автоответчик включен;  
 Мигает: запись сообщения на автоответчик или управление автоответчиком с другого переносного телефона

## Базовый блок

С помощью клавиш базового блока вы можете регистрировать на базовом блоке переносные телефоны, искать переносные телефоны („Пейджинг“, см. стр. 48) и управлять встроенным автоответчиком (только Gigaset S675).

### Базовый блок Gigaset S675



Индикатор

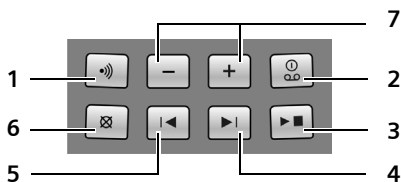

- 1 Клавиша регистрации/пейджинга: нажмите и быстро отпустите: поиск переносного телефона „пейджинг“, см. стр. 48. Регистрация переносных телефонов и устройств DECT (удерживайте нажатой), см. стр. 47.
- 2 Клавиша включения/выключения автоответчика: включение или выключение автоответчика. Индикатор горит: автоответчик включен. Индикатор мигает: имеется хотя бы одно новое сообщение.

### Во время воспроизведения сообщений:

- 3 Клавиша воспроизведения/остановки: Воспроизведение новых сообщений автоответчика и прерывание воспроизведения (нажмите и быстро отпустите). Воспроизведение новых и старых сообщений (удерживайте нажатой).
- 4 Переход вперед на одно сообщение (нажмите 1 раз) или на два сообщения (нажмите 2 раза).
- 5 Переход к началу сообщения (нажмите 1 раз) или к предыдущему сообщению (нажмите 2 раза).
- 6 Удаление текущего сообщения.
- 7 Изменение громкости при воспроизведении сообщений: = тише; = громче. Во время сигнализации внешнего вызова: изменение громкости вызывного сигнала.

### Обратите внимание:

- ◆ Если осуществляется управление автоответчиком с переносного телефона, или если на автоответчик записывается сообщение, то управление автоответчиком с базового блока невозможно.
- ◆ Мигание индикатора при выключенном автоответчике означает наличие хотя бы одного нового, непрслушанного сообщения.

### Базовый блок Gigaset S670



- Клавиша регистрации/пейджинга:
- Нажмите и быстро отпустите: поиск переносных телефонов „Пейджинг“, см. стр. 48.
  - Удерживайте нажатой: регистрация переносных телефонов и устройств DECT, см. стр. 47.

# Содержание

<b>Переносной телефон</b> . . . . .	<b>1</b>	<b>Сокращение расходов на телефонную связь</b> . . . . .	<b>27</b>
<b>Базовый блок</b> . . . . .	<b>2</b>	Объединение номера телефонной компании с абонентским номером . . . . .	27
<b>Меры предосторожности</b> . . . . .	<b>5</b>	Автоматический выбор оператора (предварительный набор) . . . . .	27
<b>Gigaset S670/Gigaset S675 - больше, чем просто телефон</b> . . . . .	<b>7</b>	<b>SMS (текстовые сообщения)</b> .	<b>29</b>
<b>Подготовка к работе</b> . . . . .	<b>7</b>	Ввод/отправка SMS . . . . .	30
Комплект поставки . . . . .	7	Прием сообщений SMS . . . . .	32
Установка базового блока и зарядной подставки . . . . .	7	Извещения с помощью SMS . . . . .	34
Подготовка переносного телефона . . . . .	8	Почтовые ящики SMS . . . . .	35
<b>Управление переносным телефоном</b> . . . . .	<b>11</b>	Настройка SMS-центра . . . . .	36
Управляющая клавиша . . . . .	12	Функции SMS при подключении телефона к офисной АТС . . . . .	37
Дисплейные клавиши . . . . .	12	Включение/отключение функции SMS . . . . .	37
Возврат в режим готовности . . . . .	13	Устранение неисправностей . . . . .	37
Использование меню . . . . .	13	<b>Использование автоответчика базового блока Gigaset S675</b> .	<b>39</b>
Исправление неправильного ввода . . . . .	14	Управление автоответчиком с переносного телефона . . . . .	39
<b>ECO DECT</b> . . . . .	<b>14</b>	Включение/выключение прослушивания . . . . .	43
<b>Обзор меню</b> . . . . .	<b>15</b>	Настройка автоответчика . . . . .	43
<b>Разговор по телефону</b> . . . . .	<b>17</b>	Настройка быстрого вызова автоответчика . . . . .	44
Внешние соединения . . . . .	17	Дистанционное управление автоответчиком . . . . .	44
Завершение разговора . . . . .	17	<b>Использование автоответчика телефонной сети</b> . . . . .	<b>46</b>
Прием вызова . . . . .	17	Настройка быстрого вызова для автоответчика телефонной сети . . . . .	46
Передача абонентского номера . . . . .	17	Просмотр сообщений автоответчика телефонной сети . . . . .	46
Громкая связь . . . . .	19	<b>Использование нескольких переносных телефонов</b> . . . . .	<b>47</b>
Отключение микрофона . . . . .	19	Регистрация переносных телефонов . . . . .	47
<b>Использование телефонного справочника и других списков</b> . . . . .	<b>20</b>	Отмена регистрации переносных телефонов . . . . .	48
Телефонный справочник и список телефонных компаний . . . . .	20	Поиск переносного телефона („пейджинг“) . . . . .	48
Список повторного набора . . . . .	24	Смена базового блока . . . . .	48
Вызов списков с помощью клавиши сообщений . . . . .	25		

## Содержание

Внутренние соединения . . . . .	48
Подключение к внешнему соединению . . . . .	50
Изменение названия переносного телефона . . . . .	50
Изменение внутреннего номера переносного телефона . . . . .	51
Использование переносного телефона для акустического контроля помещения . . . . .	51

### **Настройка переносного телефона . . . . . 53**

Быстрый вызов функций и номеров . . . . .	53
Выбор языка дисплейных сообщений . . . . .	54
Настройка дисплея . . . . .	54
Дисплейная заставка . . . . .	54
Настройка подсветки дисплея . . . . .	55
Включение/выключение автоматического приема вызовов . . . . .	55
Регулировка громкости телефона/громкой связи . . . . .	55
Изменение вызывного сигнала . . . . .	56
Менеджер файлов . . . . .	57
Включение/выключение предупредительных сигналов . . . . .	58
Настройка будильника . . . . .	59
Ввод напоминаний (календарь) . . . . .	59
Просмотр пропущенных напоминаний и годовщин . . . . .	60
Ввод собственного кода предварительного набора . . . . .	61
Возврат настроек переносного телефона в состояние при поставке . . . . .	61

### **Настройка базового блока . . . 62**

Защита телефона от использования посторонними . . . . .	62
Изменение вызывного сигнала (только Gigaset S675) . . . . .	62
Включение /отключение мелодии при ожидании соединения . . . . .	63
Поддержка ретранслятора . . . . .	63
Возврат настроек базового блока в состояние при поставке . . . . .	63

### **Подключение базового блока к офисной АТС . . . . . 64**

Способ набора номера и время „флэш“ . . . . .	64
Сохранение кода выхода в город . . . . .	64
Настройка продолжительности пауз . . . . .	65
Временное переключение на тональный набор . . . . .	65

### **Приложение . . . . . 66**

Уход . . . . .	66
Контакт с жидкостью . . . . .	66
Вопросы и ответы . . . . .	66
Сервисная служба . . . . .	68
Допуск к эксплуатации . . . . .	68
Технические характеристики . . . . .	68

### **Используемые обозначения . 72**

Пример использования меню . . . . .	72
Пример многострочного ввода . . . . .	72
Ввод и редактирование текста . . . . .	73

### **Аксессуары . . . . . 75**

### **Настенный монтаж базового блока . . . . . 78**

### **Алфавитный указатель . . . . . 79**

## Меры предосторожности

### Внимание:

Перед использованием телефона внимательно прочитайте инструкцию по эксплуатации и раздел „Меры предосторожности“. Объясните вашим детям их содержание и возможные опасности при использовании телефона.



Используйте только прилагаемое зарядное устройство, как это указано на нижней стороне базового блока или зарядной подставки.



Используйте только **разрешенные перезаряжаемые аккумуляторы** (стр. 68)! Никогда не используйте обычные (неперезаряжаемые) батарейки, так как это может привести к травмам.

Аккумулятор нельзя выбрасывать с бытовым мусором. При утилизации аккумулятора следует соблюдать местные предписания по утилизации отходов, которые вы можете узнать в местных органах власти или у продавца, у которого вы приобрели изделие.



Телефон может создавать помехи медицинскому оборудованию. Следите за соблюдением соответствующих технических требований (например, в медицинских учреждениях).



Не подносите телефон к уху обратной стороной, если он звонит или если включена функция громкой связи. При несоблюдении этого требования возможно хроническое повреждение слуха.

Переносной телефон может вызывать неприятное жужжание в слуховых аппаратах.



Не устанавливайте базовый блок и зарядную подставку в ванной или в душе. Базовый блок и зарядная подставка не защищены от брызг (стр. 66).



Не пользуйтесь телефоном в помещениях с повышенной взрывоопасностью (например, на лакокрасочных производствах).



Передавайте ваш телефон Gigaset другим лицам только вместе с инструкцией по эксплуатации.



Неисправный базовый блок следует прекратить использовать или отдать его в ремонт в сервисный центр Siemens, так как он может создавать помехи другим устройствам.

## Меры предосторожности



Все электрические и электронные устройства должны утилизироваться отдельно от бытового мусора специальными организациями, назначенными правительством или местными властями.

Символ “перечеркнутый мусорный бак” на устройстве означает, что изделие подпадает под действие европейской директивы 2002/96/ЕС.

Правильная утилизация и отдельный сбор старых устройств помогает предотвратить потенциальное отрицательное воздействие на окружающую среду и здоровье людей. Правильная утилизация является условием переработки использованного электронного и электрического оборудования.

Дополнительную информацию об утилизации старых бытовых устройств вы можете получить в органах местной власти, службе утилизации или в магазине, в котором вы приобрели изделие.

### **Внимание:**

Некоторые из описанных в настоящей инструкции по эксплуатации функций доступны не во всех странах.

## Gigaset S670/Gigaset S675 - больше, чем просто телефон

---

Ваш телефон, оснащенный большим цветным дисплеем (65К цветов) не только обеспечивает прием передачу текстовых сообщений SMS в сети общего пользования и позволяет сохранять в памяти до 250 номеров и адресов электронной почты (стр. 20) - ваш телефон может гораздо больше:

- ◆ Вы можете уменьшить мощность передачи, включив режим Eco (стр. 14).
- ◆ Вы можете назначать клавишам важные абонентские номера и часто используемые функции. Набор номеров или вызов функций осуществляется одним нажатием клавиши (стр. 53).
- ◆ Вы можете пользоваться удобными функциями телефонной сети (стр. 23).
- ◆ Вы можете назначить важным номерам статус VIP - в этом случае вы сможете отличить важный звонок по звуку вызывного сигнала (стр. 21).
- ◆ Вы можете назначать абонентам картинки. В этом случае вы узнаете, кто вам звонит, по картинке, выводимой на дисплей телефона. Условие: передача абонентского номера (CLIP, стр. 18).
- ◆ Вы можете сохранять в памяти телефона напоминания (стр. 59) и годовщины (стр. 23) - телефон вовремя напомнит вам о них.

**Желаем вам получить удовольствие от использования нового телефона!**

## Подготовка к работе

---

### Комплект поставки

---

- ◆ базовый блок Gigaset S670/S675 с блоком питания,
- ◆ переносной телефон Gigaset S67H,
- ◆ телефонный кабель,
- ◆ два аккумулятора,
- ◆ крышка аккумуляторного отсека,
- ◆ зажим для крепления телефона на ремне,
- ◆ инструкция по эксплуатации.

### Установка базового блока и зарядной подставки

---

Базовый блок и зарядная подставка предназначены для использования в закрытых сухих помещениях при температуре от +5 °C до +45 °C.

Устанавливайте базовый блок в центре квартир или дома.

Настенный монтаж базового блока описан в конце этой инструкции по эксплуатации.

#### Обратите внимание:

- ◆ Телефон не должен подвергаться следующим воздействиям: источники тепла, прямой солнечный свет, другие электрические устройства.
- ◆ Защищайте телефон от влаги, пыли, агрессивных жидкостей и паров.



## Дальность связи и уровень сигнала

### Дальность связи:

- ◆ на открытом пространстве: до 300 м
- ◆ в зданиях: до 50 м

При включении режима Есо дальность связи сокращается (см. стр. 14).

### Уровень принимаемого сигнала:

Индикатор на дисплее показывает качество связи между базовым блоком и переносным телефоном:

- ◆ сильный-слабый: >>>> >>>> >>>> >>>> >>>>
- ◆ нет сигнала: мигает символ >>>>.

## Подключение базового блока

- ▶ Сначала подключите сетевой блок питания, а затем телефонный кабель, как показано на рисунке. Проложите кабели через канавки.

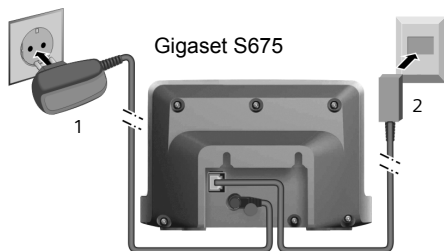
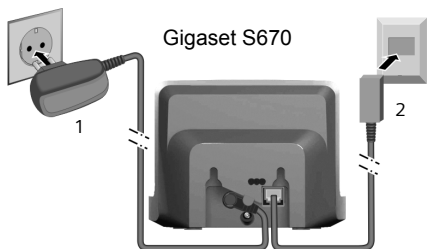

- 1 Сетевой блок питания 230 В
- 2 Телефонный штекер с телефонным кабелем

## Обратите внимание:

- ◆ Сетевой блок питания **всегда должен быть включен**, так как телефон не может работать без внешнего питания.
- ◆ Используйте только **прилагаемый** блок питания и телефонный кабель.
- ◆ При покупке телефонного кабеля обратите внимание на правильное назначение контактов.

### Контакты телефонного кабеля

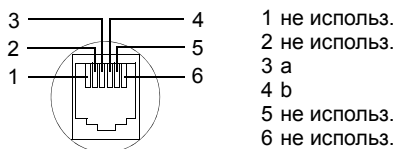

## Подготовка переносного телефона



Дисплей телефона заклеен пленкой.  
**Снимите защитную пленку!**

## Установка аккумуляторов

### Внимание:

Используйте только рекомендованные фирмой Siemens (стр. 68) перезаряжаемые аккумуляторы! Никогда не устанавливайте обычные (неперезаряжаемые) батарейки, так как это может привести к травмам и причинению материального ущерба. Например, возможно разрушение покрытия аккумулятора или батарейки (опасно для здоровья). Также возможно нарушение работоспособности и порча устройства.

- ▶ Вставьте аккумуляторы в телефон, соблюдая полярность (см. рисунок).

Полярность указана в аккумуляторном отсеке или на нем.



### Закрывание крышки аккумуляторного отсека

- ▶ Сначала установите крышку боковыми выемками на выступы в корпусе телефона.
- ▶ Затем надавите на крышку. Крышка должна зафиксироваться.

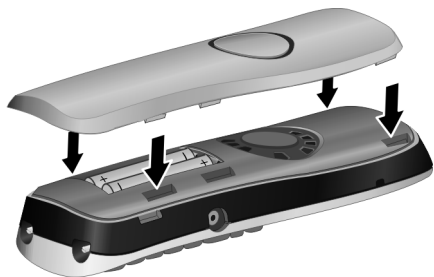

### Крепление зажима для ношения на ремне

На переносном телефоне на уровне дисплея имеются боковые пазы для крепления зажима для ношения на ремне.

- ▶ Установите зажим на заднюю сторону телефона и надавите на него, чтобы выступы зажима зафиксировались в пазах.

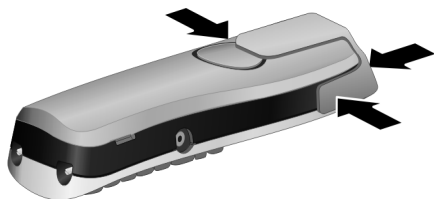

### Открытие крышки аккумуляторного отсека

- ▶ Снимите зажим для ношения на ремне, если он был установлен.
- ▶ Возьмитесь за выемку в части корпуса телефона и раскройте крышку вверх.

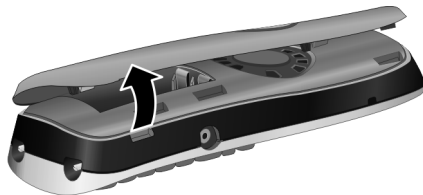

### Установка переносного телефона на базовый блок и регистрация

- ▶ Установите переносной телефон на базовый блок **дисплеем вперед**.

Выполняется автоматическая регистрация переносного телефона. Регистрация может длиться до 5 минут. Во время регистрации на дисплей выводится надпись **Регистрация** и мигает название базового блока, например, **Базовый блок 1**. Переносной телефон получает наименьший свободный внутренний номер (1–6).

После успешного завершения регистрации на дисплей выводится внутренний номер переносного телефона, например, надпись **INT 1** означает, что переносному телефону был присвоен номер 1. Если внутренние номер 1–6 уже заняты другими устройствами, то назначается номер 6.

### Рекомендация

- Автоматическая регистрация возможна только, если через базовый блок не ведется разговор.
- При любом нажатии клавиши автоматическая регистрация прерывается.
- Если выполнить автоматическую регистрацию не удалось, то переносной телефон следует зарегистрировать вручную (стр. 47).
- Вы можете изменить название переносного телефона (стр. 50).

Оставьте переносной телефон на базовом блоке для зарядки аккумуляторов.

### Рекомендации:

- Если телефон выключился из-за разряда аккумуляторов, то при установке в зарядную подставку он автоматически включается.
- Устанавливать переносной телефон следует только в предназначенный для использования с этим телефоном базовый блок или зарядную подставку.

Способы устранения возможных неисправностей - см. стр. 66.

### Гнездо для подключения гарнитуры

Вы можете подключать гарнитуры со штекером 2,5 мм, например, HAMA Plantronics M40, MX100 und MX150.

Список протестированных совместимых гарнитур вы найдете в интернете по адресу [www.plantronics.com/productfinder](http://www.plantronics.com/productfinder).

### Первая зарядка и разряд аккумуляторов

Если переносной телефон включен, то во время зарядки в верхнем правом углу дисплея мигает индикатор зарядки аккумуляторов .

Во время работы этот символ показывает уровень зарядки аккумуляторов (стр. 1). Правильная индикация состояния аккумуляторов возможна только после полной зарядки и последующего полного разряда аккумуляторов.

- ▶ Поэтому переносной телефон следует оставить на базовом блоке или в зарядной подставке на **семь часов** для **непрерывной** зарядки. Включать переносной телефон для зарядки не нужно.
- ▶ После этого снимите переносной телефон с базового блока. Снова заряжать телефон следует только после того, как аккумуляторы полностью разрядятся.

### Рекомендация:

После первой зарядки и разряда аккумуляторов вы можете устанавливать переносной телефон на базовый блок после каждого разговора.

### Обратите внимание:



- ◆ Повторяйте процедуру зарядки и полного разряда аккумуляторов, если вы вынули аккумуляторы из телефона и установили их вновь.
- ◆ Во время зарядки аккумуляторы могут нагреваться - это нормальное явление, не представляющее опасности.
- ◆ Емкость аккумуляторов снижается через определенное время по техническим причинам.

## Ввод даты и времени

Введите дату и время. Это необходимо, например, для правильной регистрации времени поступления входящих вызовов и использования будильника и календаря.

- ▶ Если дата и время еще не введены, нажмите дисплейную клавишу **Время** для вывода на дисплей полей ввода.

Для изменения времени вызовите поля ввода с помощью меню:





 →  → Дата/время

- ▶ Многострочный ввод:

**Дата:**

Введите день, месяц и год - 8 цифр.

**Время:**

Введите часы и минуты - 4 цифры, например,     для 7 часов 15 минут.

**Сохран.**

Нажмите дисплейную клавишу.

## Индикация в режиме готовности

Если телефон зарегистрирован и время установлено, то дисплей в режиме готовности выглядит, как на рисунке (пример). Если включен автоответчик, то в верхней строке дополнительно выводится символ автоответчика 

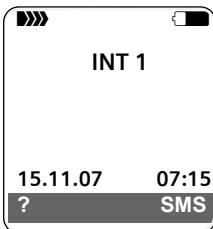

Автоответчик включается со стандартным приветствием.

**Теперь телефон готов к работе!**

Если при использовании телефона у вас возникнут вопросы, прочитайте советы по устранению неисправностей („Вопросы и ответы“, стр. 66) или обратитесь в нашу сервисную службу (Сервисная служба, стр. 68).

## Управление переносным телефоном

### Включение/выключение переносного телефона



Нажмите и **удерживайте нажатой** клавишу „отбой“. Звучит сигнал подтверждения.

### Включение/выключение блокировки клавиатуры





**Удерживайте нажатой** клавишу „решетка“.

Звучит сигнал подтверждения. Если включена блокировка клавиатуры, на дисплей выводится символ .

Блокировка клавиатуры автоматически отключается при поступлении входящего вызова. По окончании соединения она снова автоматически включается.

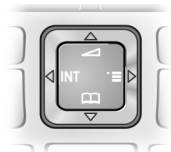



## Управляющая клавиша







В инструкции по эксплуатации та часть управляющей клавиши (верхняя, нижняя, левая или правая), которую вы должны нажать, отмечена черным цветом, например,  означает нажатие управляющей клавиши с правой стороны.

Функции управляющей клавиши:





### В режиме готовности

-  Вызов телефонного справочника.
-  Вызов главного меню.
-  Вызов списка переносных телефонов.
-  Вызов меню для настройки громкости телефона (стр. 55), вызывного сигнала (стр. 56) и предупредительных сигналов (стр. 58) переносного телефона.



### В главном меню и в полях ввода

Перемещение курсора вверх , вниз , вправо  и влево .

### В списках и подменю

-  /  Листание вверх/вниз по строкам.
-  Вызов подменю или подтверждение выбора.
-  Возврат в предыдущее меню или прерывание процедуры.

### Во время внешнего соединения

-  Вызов телефонного справочника.
-  Внутренне соединение.



Регулировка громкости трубки или громкой связи.









## Дисплейные клавиши

Функции дисплейных клавиш изменяются в зависимости от текущей ситуации. Например:



- 1 Текущие функции дисплейных клавиш указываются в нижней строке дисплея.
- 2 Дисплейные клавиши.

Символы основных функций дисплейных клавиш:

-  Левая дисплейная клавиша, если ей не назначена функция (стр. 53).
-  Вызов главного меню.
-  Вызов меню функций, доступных в текущей ситуации.
-  Клавиша удаления: удаление введенных символов по одному справа налево.
-  Возврат в предыдущее меню или прерывание процедуры.
-  Выбор адреса электронной почты из телефонного справочника.
-  Копирование номера в телефонный справочник.
-  Переключение внешнего вызова на автоответчик (только Gigaset S675).
-  Вызов списка повторного набора.

## Возврат в режим готовности

Вы можете вернуться в режим готовности из любого пункта меню:

- ▶ Нажмите и **удерживайте нажатой** клавишу „отбой“ .

или:

- ▶ Не нажимайте ни одну клавишу: через 2 минуты телефон **автоматически** вернется в режим готовности.

Изменения, которые не были подтверждены или сохранены нажатием дисплейных клавиш **OK**, **Да**, **Сохран.**, **Отправ.** или выбором опции **Сохранить OK** теряются.

Пример индикации на дисплее в режиме готовности приведен на стр. 1.

## Использование меню



Функции телефона вызываются с помощью меню, которое состоит из нескольких уровней.

### Главное меню (первый уровень меню)

- ▶ Для вызова главного меню нажмите в режиме готовности управляющую клавишу .

Функции главного меню представлены на дисплее в виде списка с цветными символами и названиями.

Вызов функции, т. е. соответствующего подменю (следующего уровня меню):

- ▶ Выберите функцию с помощью управляющей клавиши /. В верхней строке дисплея выводится название функции. Нажмите дисплейную клавишу **OK**.

## Подменю

Функции подменю выводятся на дисплей в виде списка.

Вызов функции:

- ▶ Выберите функцию с помощью управляющей клавиши  и нажмите дисплейную клавишу **OK**.

или:

- ▶ Ведите соответствующую комбинацию цифр (стр. 15).

Если один раз нажат и **быстро отпустить** клавишу „отбой“ , то осуществляется возврат в предыдущее меню или прерывание процедуры.

## Обозначения в инструкции по эксплуатации

Действия, которые необходимо выполнить для вызова функций, представлены в настоящей инструкции по эксплуатации в сокращенном виде:

### Пример

Обозначение:

 →  → Дата/время

означает:



Нажмите управляющую клавишу для вызова главного меню.



С помощью управляющей клавиши  выберите подменю **Настройки** и нажмите дисплейную клавишу **OK**.

### Дата/время

С помощью управляющей клавиши  выберите функцию и нажмите дисплейную клавишу **OK**.

### Другие обозначения:

 /  /  и т. д.

Нажмите на переносном телефоне указанную клавишу.



Ввод цифр или букв.

Подробные примеры используемых обозначений, ввод данных с помощью меню и многострочный ввод описаны в конце этой инструкции по эксплуатации на стр. 70.

## Исправление неправильного ввода

С помощью управляющей клавиши перейдите к неправильному символу. После этого вы можете:

- ◆ удалить символы слева от курсора с помощью дисплейной клавиши **←C**,
- ◆ добавить символы слева от курсора,
- ◆ заменить мигающие символы при вводе времени, даты и т. д.

## ECO DECT

ECO DECT означает сокращение потребления электроэнергии благодаря использованию экономичного блока питания и дополнительное уменьшение мощности излучения базового блока.

Если зарегистрирован только **один** переносной телефон, и он установлен на базовый блок, то режим Есо всегда **включается автоматически**. В этом случае мощность излучения базового блока уменьшается до минимума.

Вы можете **вручную** настроить уменьшение излучаемой мощности базового блока с переносного телефона, даже если переносной телефон не установлен на базовый блок.

При выполнении этой настройки излучаемая мощность сокращается, даже если зарегистрировано несколько переносных телефонов.

Дополнительно переносной телефон уменьшает излучаемую мощность в

зависимости от удаления от базового блока.

### Включение/выключение режима Есо:

→ → Базовый блок

→ Спец.функции

→ Эко. режим

**OK** Нажмите дисплейную клавишу ( = вкл).

При включении режима Есо вручную в верхней строке дисплея выводится символ «Ф».





Если режим Есо **включен автоматически** (зарегистрирован только один переносной телефон, и он установлен на базовый блок) и режим Есо **не был** включен с помощью меню, то символ **не** выводится на дисплей

### Рекомендации:

- При включении режима Есо сокращается дальность связи базового блока.
- Одновременное использование режима Есо и функции поддержки ретранслятора (см. стр. 63) невозможно.
- При использовании переносных телефонов других изготовителей (GAP) и переносных телефонов Gigaset предыдущих серий ваш переносной телефон **не** уменьшает автоматически излучаемую мощность.

## Обзор меню

Функции меню можно вызывать, не только листая меню с помощью управляющей клавиши. Также существует быстрый вызов функций меню: нужно открыть меню и ввести последовательность цифр (так называемую „комбинацию быстрого вызова“)

**Пример:**      - вызов функции „изменение мелодии для внешних вызовов“.

В режиме готовности нажмите управляющую клавишу  (вызовите меню):

1 SMS 

**Вы настроили почтовый ящик SMS (общий или личный) без PIN-кода**

1-1	Ввод SMS	(стр. 30)
1-2	Входящие 0	(стр. 33)
1-3	Черновики 0	(стр. 31)

**Вы настроили почтовый ящик SMS с PIN-кодом или 2-3 почтовых ящика**

1-1	Общий П. ящик	1-1-1	Ввод SMS	(стр. 30)
		1-1-2	Входящие 0	(стр. 33)
		1-1-3	Черновики 0	(стр. 31)
1-2 по 1-4	Почт. ящик А Почт. ящик В Почт. ящик С	1-2-1 по 1-4-1	Ввод SMS	(стр. 30)
		1-2-2 по 1-4-2	Входящие 0	(стр. 33)
		1-2-3 по 1-4-3	Черновики 0	(стр. 31)
1-6	Настройки	1-6-1	SMS-центры	(стр. 36)
		1-6-2	Ящики	(стр. 35)
		1-6-3	Номер сообщ.	(стр. 34)
		1-6-4	Тип сообщ.	(стр. 34)
		1-6-5	Статус SMS	(стр. 31)
		1-6-6	Подпис.на SMS	(стр. 29)

3 Вызовы  (стр. 25)

4 Спец. Функции 

4-3	"Нянька"	(стр. 51)
4-4	Передача данных	4-4-3 Тел.справочник (стр. 22)
4-6	Проп.события	(стр. 60)

5 Будильник  (стр. 59)



## Обзор меню

6 Календарь  (стр. 59)

7 Файл менеджер 

7-1	Экр. Заставки	(стр. 57)
7-2	Фото абонента	(стр. 57)
7-3	Звуки	(стр. 57)

8 Настройки 

8-1	Дата/время	(стр. 11)
8-2	Аудио	8-2-1 Громкость трубки (стр. 55)
		8-2-2 Мелодия (стр. 56)
		8-2-3 Предупр.сигн. (стр. 58)
8-3	Дисплей	8-3-1 Заставка (стр. 55)
		8-3-2 Цветов. схема (стр. 54)
		8-3-3 Контрастность (стр. 54)
		8-3-4 Яркость (стр. 55)
8-4	Трубка	8-4-1 Язык (стр. 54)
		8-4-2 Авт.прием выз. (стр. 55)
		8-4-3 Регистр.трубки (стр. 47)
		8-4-4 Выбор баз.бл. (стр. 48)
		8-4-5 Коды (стр. 61)
		8-4-6 Сброс.настр.тр. (стр. 61)
8-5	Базовый блок	8-5-1 Мелодия (стр. 62)
		8-5-2 Мелодия паузы (стр. 63)
		8-5-3 Сист.PIN (стр. 62)
		8-5-4 Сбр.наст.баз.бл (стр. 63)
		8-5-5 Спец.функции (стр. 14, стр. 50, стр. 64)
		8-5-6 Предв. выбор (стр. 28)
		8-5-7 Тип списка (стр. 26)
8-6	Голос. Почта	8-6-1 Назнач. клав.1 (стр. 46)
		только базовый блок S675:
		8-6-2 Активизация (стр. 39)
		8-6-3 Прослушивание (стр. 43)
		8-6-4 Привет./объяв. (стр. 39)
		8-6-5 Длина записи (стр. 44)
		8-6-6 Качество записи (стр. 44)
		8-6-7 Прием вызова (стр. 43)

# Разговор по телефону

## Внешние соединения

Внешние соединения - это соединения с абонентами телефонной сети общего пользования.



Введите абонентский номер и нажмите клавишу соединения.

или:



Нажмите и **удерживайте нажатой** клавишу соединения , а затем введите номер.

С помощью клавиши „отбой“  вы можете прервать набор номера.

Во время соединения на дисплей выводится информация о его продолжительности.

### Рекомендации:

Использование телефонного справочника, списка телефонных компаний (стр. 1, стр. 20) или списка позвонивших и списка повторного набора (стр. 25/стр. 24) позволит вам избежать многократного набора одних и тех же номеров и кодов телефонных компаний.

## Завершение разговора





Нажмите клавишу „отбой“.

## Прием вызова

Поступление входящего вызова сигнализируется тремя способами: переносной телефон звонит, на дисплей выводится индикация и мигает клавиша громкой связи . Вы можете нажать дисплейную клавишу **АОН**, чтобы посмотреть номер или имя вызывающего абонента (см. „Передача абонентского номера“, стр. 17)

Вы можете принять вызов одним из следующих способов:

- ▶ Нажмите клавишу соединения .
- ▶ Нажмите клавишу громкой связи .
- ▶ Gigaset S670: нажмите дисплейную клавишу **Прием**.
- ▶ Gigaset S675: Нажмите дисплейную клавишу  для переключения вызова на автоответчик (стр. 42).

Если переносной телефон находится в зарядной подставке и включена функция **Авт.прием выз.** (стр. 55), то вызов автоматически принимается при вынимании телефона из зарядной подставки. Учтите, что для индикации абонентского номера или имени вызывающего абонента (смотри следующий раздел) необходимо нажать дисплейную клавишу **АОН перед приемом вызова**.

Если вам мешает вызывной сигнал, вы можете отключить его, нажав дисплейную клавишу **Вык.зв.** Вы можете принять вызов, пока он сигнализируется на дисплее.

## Передача абонентского номера

При поступлении вызова на дисплей выводится абонентский номер вызывающего абонента. Для работы этой функции должны быть выполнены следующие условия:

- ◆ Ваша телефонная компания поддерживает функции CLIP, CLI.
  - CLI (Calling Line Identification) - это функция передачи абонентского номера вызывающего абонента).
  - CLIP (Calling Line Identification Presentation) - это функция индикации абонентского номера вызывающего абонента.
- ◆ Вы заказали в вашей телефонной компании услугу передачи абонентского номера вызывающего абонента (CLIP).

## Разговор по телефону

- ◆ Вызывающий абонент заказал в своей телефонной компании услугу передачи своего абонентского номера (CLI).
- ◆ **Перед** приемом входящего вызова вы нажали дисплейную клавишу **АОН**, если не включена функция FSK-CLIP.

### Индикация на дисплее для функций CLIP/CLI

Вы должны включить функцию FSK-CLIP или ввести количество цифр в телефонном номере. Количество передаваемых цифр абонентского номера вызывающего абонента зависит от вашей телефонной сети. Для правильной индикации номера вызывающего абонента необходимо выполнить соответствующую настройку телефона:



Переключите индикацию номера вызывающего абонента в режим FSK-CLIP (0) или введите количество цифр (1...9) и нажмите дисплейную клавишу **OK**.

**Стандартная настройка:**  
7 цифр.

Если вы **не** включили функцию FSK, то для просмотра номера вызывающего абонента вы должны нажать дисплейную клавишу **АОН** **перед** приемом вызова.

Если номер вызывающего абонента сохранен в телефонном справочнике, то на дисплей выводится имя абонента. Если вы назначили абоненту картинку, то дополнительно выводится эта картинка.

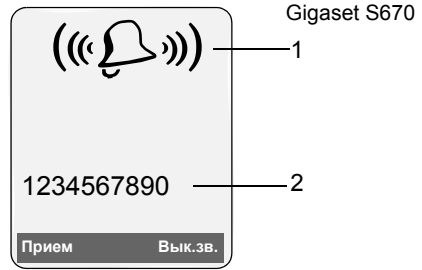

или

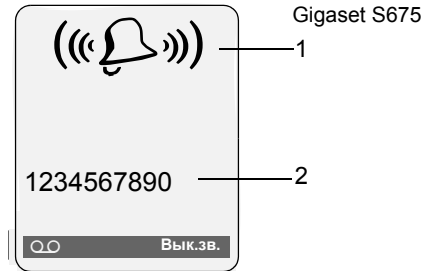

- 1 Символ входящего вызова
- 2 Абонентский номер или имя

### Функция FSK-CLIP выключена:

Вместо абонентского номера выводится надпись **Внешний вызов:**

- ◆ Если номер не передается или вы не нажали дисплейную клавишу **АОН**.
- ◆ Если вызывающий абонент включил функцию подавления передачи абонентского номера (стр. 23).
- ◆ Если вызывающий абонент не заказал услугу передачи абонентского номера.

### Функция FSK-CLIP включена:

Вместо абонентского номера на дисплей могут выводиться следующие надписи:

- ◆ **Внешний вызов**, если абонентский номер не передается.
- ◆ **Анонимный**, если вызывающий абонент включил функцию подавления передачи абонентского номера (стр. 23).

- ◆ Неопределен, если вызывающий абонент не заказал услугу передачи абонентского номера.

## Громкая связь

При использовании громкой связи не держите телефон возле уха, а положите его, например, на стол. Так в разговоре смогут принять участие другие находящиеся в помещении люди.

## Включение/выключение громкой связи

### Включение при наборе номера



Введите абонентский номер и нажмите клавишу громкой связи.

- ▶ Перед включением громкой связи вы должны сообщить об этом вашему собеседнику.



### Переключение режимов громкой связи и разговора через трубку



Нажмите клавишу громкой связи.

Вы можете включать и отключать громкую связь во время разговора и при прослушивании автоответчика (только Gigaset S675).

Если во время разговора вы хотите поставить телефон в зарядную подставку:

- ▶ При установке телефона следует держать нажатой клавишу громкой связи . Если клавиша громкой связи  не мигает, нажмите клавишу еще раз.

Регулировка громкости - см. стр. 55.

## Отключение микрофона

Во время внешнего разговора вы можете отключить микрофон переносного телефона. Ваш собеседник слышит мелодию при ожидании соединения.



Для отключения микрофона нажмите управляющую клавишу с левой стороны.



Для включения микрофона нажмите дисплейную клавишу.

Мелодию ожидания соединения можно включать и отключать (стр. 63).

## Использование телефонного справочника и других списков

---

В телефоне имеются:

- ◆ телефонный справочник,
- ◆ список телефонных компаний,
- ◆ список повторного набора,
- ◆ список SMS,
- ◆ список позвонивших,
- ◆ список автоответчика (только Gigaset S675).

В телефонном справочнике и списке телефонных компаний можно сохранить в общей сложности до 250 записей (это число зависит от размера отдельных записей).

Телефонный справочник и список телефонных компаний настраиваются индивидуально для переносного телефона. Однако вы можете пересылать списки/отдельные записи на другой переносной телефон (стр. 22).

### Телефонный справочник и список телефонных компаний

---

#### Рекомендация:

Вы можете назначать абонентские номера из телефонного справочника или списка телефонных компаний клавишам для сокращенного набора.

### Телефонный справочник

---

В телефонном справочнике можно сохранить:

- ◆ до трех абонентских номеров и имя или фамилию;
- ◆ метку группы VIP и вызывной сигнал VIP (опция);
- ◆ адрес электронной почты (опция);
- ◆ картинку для функции CLIP (опция);

- ◆ годовщину с сигналом
- ▶ Для вызова телефонного справочника в режиме готовности нажмите управляющую клавишу .

### Размер записи (телефонный справочник)

3 номера:  
максимум по 32 цифры

Имя и фамилия:  
максимум по 16 символов

Адрес электронной почты:  
максимум 60 символов

### Список телефонных компаний

---

В списке телефонных компаний можно сохранять номера телефонных компаний.

- ▶ Для вызова списка телефонных компаний нажмите в режиме готовности клавишу .

### Размер записи

Номер: максимум 32 цифры  
Имя: максимум 16 символов

### Сохранение абонентских номеров в телефонном справочнике

---

 → Новая запись

- ▶ Многострочный ввод:

Имя / Фамилия:

Введите имя хотя бы в одно поле.

Тел. / Мобильный тел. / Рабочий тел.

Введите номер хотя бы в одно поле.

E-mail

Введите адрес электронной почты.

Годовщ.:

Выберите Вкл или Вык.

При настройке Вкл: введите День рождения и Поздравить в час (стр. 23) и выберите тип сигнализации: Поздравит. сигнал.

### Фото абонента

Выберите картинку, которая будет выводиться на дисплей при поступлении вызова от абонента (стр. 58). Условие: передача абонентского номера (CLIP).

- ▶ Сохраните изменения - (стр. 73).

### Сохранение абонентских номеров в списке телефонных компаний

 → Новая запись

- ▶ Многострочный ввод:

Имя:

Введите имя.

Номер:

Введите номер.



### Порядок сортировки записей телефонного справочника

Записи телефонного справочника сортируются по алфавиту по фамилиям. Записи, начинающиеся с пробела и с цифр, выводятся в начале списка. Если сохранено только имя, то оно используется для сортировки. Полный порядок сортировки:



1. Пробел.
2. Цифры (0–9).
3. Буквы (в алфавитном порядке).
4. Остальные символы.

Для обхода сортировки по алфавиту вы можете ввести перед фамилией пробел или цифру. Такие записи перемещаются в начало телефонного справочника. Имена, начинающиеся со звездочки, выводятся в конце телефонного справочника.





### Выбор записи телефонного справочника/списка телефонных компаний

 /  Вызовите телефонный справочник/список телефонных компаний.



Вы можете:

- ◆ Выбрать нужную запись, листая список с помощью управляющей клавиши .
- ◆ Ввести первую букву имени (в телефонном справочнике - первую букву фамилии или первую букву имени, если введено **только** имя) и перейти к нужной записи с помощью управляющей клавиши .

### Набор номера с использованием телефонного справочника/списка телефонных компаний

 /  →  (выберите запись)  
 Нажмите клавишу соединения.  
 Осуществляется набор номера.

### Управление записями телефонного справочника/списка телефонных компаний

 /  →  (выберите запись)

#### Просмотр записи

**Посмот.** Нажмите дисплейную клавишу. Запись выводится на дисплей. Для возврата к списку нажмите дисплейную клавишу **OK**.

#### Изменение записи



**Посмот.** **Измен.** Нажмите дисплейные клавиши одну за другой.  
 ▶ Внесите и сохраните изменения.

## Использование других функций

 /  →  (выберите запись)  
→ **Выбор** (вызовите меню)

С помощью управляющей клавиши  вы можете выбрать следующие функции меню:

### Используй.номер

Вы можете изменить или дополнить сохраненный номер, или сохранить его как новую запись - для этого после вывода на дисплей номера нажмите  .

### Измен.запись

Изменение выбранной записи.

### Удалить запись

Удаление выбранной записи.

### Запись как VIP (только телефонный справочник)

Записи телефонного справочника можно назначить статус **VIP** и выбрать для нее специальную мелодию звонка. Выбранная мелодия будет звучать при поступлении вызова от этого абонента.

**Условие:** передается номер вызывающего абонента (стр. 18).

### Перед.запись

Передача отдельной записи в другой переносной телефон (стр. 22).

### Удал. список

Удаление **всех** записей телефонного справочника или списка телефонных компаний.

### Перед. список

Передача всего списка в другой переносной телефон (стр. 22).

### Свобод.память

Вывод информации о свободной памяти для хранения записей телефонного справочника и списка телефонных компаний (стр. 20).

## Сокращенный набор

- ▶ Нажмите и **удерживайте нажатой** соответствующую клавишу сокращенного набора (стр. 20).

## Передача телефонного справочника/списка телефонных компаний в другой переносной телефон

### Условия:

- ◆ Принимающий и передающий переносной телефон зарегистрированы на одном базовом блоке.
- ◆ Другой переносной телефон и базовый блок должны поддерживать функцию приема и передачи записей телефонного справочника.

 /  →  (выберите запись)

→ **Выбор** (вызовите меню)

→ **Перед.запись** / **Перед. список**

→ **Внутр.**





Выберите внутренний номер переносного телефона и нажмите дисплейную клавишу **OK**.

Вы можете передать одну за другой несколько записей, нажав дисплейную клавишу **Да** после вывода запроса **Отправить следующую запись?**.

Успешная передача данных подтверждается специальным сообщением и сигналом подтверждения на принимающем переносном телефоне.

### Рекомендация:

Весь **телефонный справочник** можно передать с помощью функции передачи данных, не открывая его :

 →  → **Идет передача**  
→ **Тел.справочник**

**Обратите внимание:**

- ◆ Записи с одинаковыми абонентскими номерами не перезаписываются в принимающем телефоне.
- ◆ Передача прерывается, если телефон зазвонит, и вы примите вызов или если будет заполнена память принимающего телефона.

**Запись в телефонный справочник выведенного на дисплей номера**

Вы можете сохранить в телефонном справочнике абонентский номер, который выводится на дисплей при просмотре списков, например, списка позвонивших или списка повторного набора, в SMS или во время разговора.

На дисплей выведен абонентский номер:



**Выбор** → **Ном.в тел.справ.**

- ▶ Дополните запись - см. стр. 20.

Gigaset S675: При копировании номеров из списка автоответчика прерывается воспроизведение сообщений.

**Использование номера или адреса электронной почты из телефонного справочника**

При использовании многих функций вы можете вызвать телефонный справочник, чтобы скопировать из него номер или адрес электронной почты. Телефон не должен находиться в режиме готовности.

- ▶ Вызовите телефонный справочник с помощью управляющей клавиши  или дисплейной клавиши  или опции  **Тел.справочник.**

 Выберите запись (стр. 21).

**Сохранение годовщины в телефонном справочнике**

Для каждой записи телефонного справочника вы можете сохранить годовщину. Вы можете указать время, когда прозвучит сигнал напоминания (настройка при поставке: **Годовщ.: Вык.**).

Годовщины автоматически записываются в календарь (стр. 59).

 →  (выберите запись; стр. 21)

**Посмот.** **Измен.**

Нажмите дисплейные клавиши одну за другой.

 Перейдите в строку **Годовщ.:**

 Выберите **Вкл.**

- ▶ Многострочный ввод:

**День рождения**

Введите день/месяц/год (8 цифр).

**Поздравить в час**

Введите время - часы/минуты (4 цифры), в которое должен прозвучать сигнал напоминания.

**Поздравит. сигнал**

Выберите тип сигнализации.

- ▶ Сохраните изменения (стр. 73).

**Рекомендация:**

Для звукового сигнала обязателен ввод времени. Если вы выберете визуальную сигнализацию, ввод времени необязателен, автоматически задается время 00:0.

**Отключение годовщины**

 →  (выберите запись; стр. 21)

**Посмот.** **Измен.**

Нажмите дисплейные клавиши одну за другой.

 Перейдите в строку **Годовщ.:**

 Выберите **Вык.**

**Сохран.** Нажмите дисплейную клавишу.



### Сигнал напоминания о годовщине

Переносной телефон зазвонит с выбранной мелодией.

Вы можете:

**SMS** Введите сообщение SMS.

**Выкл** Нажмите дисплейную клавишу для отключения звонка.

### Просмотр пропущенных годовщин

О прошедших и не подтвержденных годовщинах в режиме готовности **один раз** напоминает дисплейной надписью **Назначен.**

► Просмотр напоминания:

**Назначен.** Нажмите дисплейную клавишу.

Вы можете:

**SMS** Ввод SMS.

**Удал.** Удаление напоминания. После удаления нажмите дисплейную клавишу  или **Назад**: Возврат в режим готовности. Дисплейная надпись **Назначен.** больше не выводится.

Вы можете просмотреть пропущенные годовщины еще раз (см. стр. 60).

### Список повторного набора

В список повторного набора включаются десять последних набранных номеров (максимум 32 цифры). Если номер записан в телефонный справочник, то выводится соответствующее имя.

### Повторный набор вручную

 Нажмите и **быстро отпустите** клавишу.

 Выберите запись.

 Нажмите клавишу соединения еще раз.

Осуществляется набор номера.

Когда на дисплей выведено имя, вы можете посмотреть соответствующий абонентский номер, нажав дисплейную клавишу **Посмот.**

### Управление записями списка повторного набора

 Нажмите и **быстро отпустите** клавишу.

 Выберите запись.

**Выбор** Вызовите меню.

С помощью управляющей клавиши  вы можете выбрать следующие функции:

**Ном.в тел.справ.**

Копирование записи в телефонный справочник (стр. 23).

**Авт.повт.набор**

Номер автоматически набирается через фиксированные интервалы времени (минимум каждые 20 секунд). При этом мигает клавиша громкой связи и включается функция громкого прослушивания.

- Когда вызываемый абонент ответит, нажмите клавишу соединения . Автоматический повторный набор завершается.
- Вызываемый абонент не отвечает: вызов завершается через 30 секунд. Автоматический повторный набор заканчивается после нажатия любой клавиши или 10 безуспешных попыток.

**Используй.номер** (как в телефонном справочнике - стр. 22)

**Удалить запись** (как в телефонном справочнике - стр. 22)

**Удал. список** (как в телефонном справочнике - стр. 22)

## Вызов списков с помощью клавиши сообщений

С помощью клавиши сообщений  можно вызвать следующие списки:

### ◆ Список SMS

Если сконфигурировано **несколько** почтовых ящиков (стр. 35), то на дисплей выводится список этих ящиков.

### ◆ Список автоответчика (только Gigaset S675) или сетевого автоответчика, если телефонная компания предоставляет эту услугу и настроен быстрый вызов автоответчика телефонной сети (стр. 46).

### ◆ Список позвонивших.

Когда в одном из списков появляется **новая запись**, звучит предупредительный сигнал. Мигает клавиша  (гаснет после нажатия клавиши). В режиме готовности новые записи сигнализируются символами на дисплее:

Символ	Новое сообщение...
∞	... в списке автоответчика (только Gigaset S675) или в списке сетевого автоответчика
☎	... в списке позвонивших
✉	... в списке SMS



Под символом указывается количество новых сообщений.

### Выбор списка

После нажатия клавиши сообщений  на дисплей выводятся только те списки, в которых имеются сообщения (исключение - сетевой автоответчик).

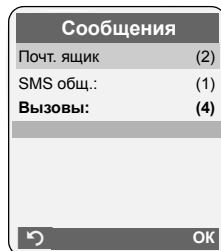
Списки с новыми записями выделены жирным шрифтом:



Выберите список с помощью управляющей клавиши . Для вызова списка нажмите  или дисплейную клавишу **OK**.

Если записи имеются только в одном списке, то выбирать список не нужно, список с записями сразу выводится на дисплей.

### Список входящих SMS

Все входящие SMS сохраняются в списке входящих - см. стр. 32.

### Список позвонивших

**Условие:** передается абонентский номер вызывающего абонента (CLIP, стр. 18)

В зависимости от настройки в списке позвонивших выводятся

- ◆ принятые вызовы (  )
- ◆ пропущенные вызовы
- ◆ вызовы, записанные автоответчиком (∞, только Gigaset S675).

В зависимости от настроек в списке сохраняются номера 30 последних позвонивших абонентов или только пропущенные вызовы. В список пропущенных вызовов не включаются принятые вызовы или вызовы, записанные на автоответчик (только Gigaset S675).

## Использование телефонного справочника и других списков

Список позвонивших можно вызвать с помощью меню:

 → Вызовы

### Настройка списка позвонивших

 →  → Базовый блок → Тип списка

Пропущ.выз / Все вызовы

Выберите и нажмите дисплейную клавишу **OK** ( = вкл).



**Удерживайте** клавишу нажатой (возврат в режим готовности).

При изменении настройки записи в списке позвонивших сохраняются.

### Запись из списка

Новые сообщения выводятся в начале списка.

Пример записи из списка:

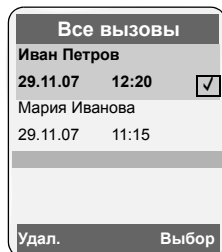

- ◆ Название списка (в заголовке).
- ◆ Статус записи.  
**Жирный шрифт:** новая запись.
- ◆ Абонентский номер или имя звонившего.  
Вы можете скопировать абонентский номер в телефонный справочник (стр. 23).
- ◆ Дата и время поступления вызова (если выполнена соответствующая настройка - стр. 11).
- ◆ Типы записей:
  - принятые вызовы ()
  - пропущенные вызовы

- вызовы, записанные на автоответчик (∞, только Gigaset S675)

При нажатии дисплейной клавиши **Удал.** удаляется выбранная запись.

При нажатии дисплейной клавиши **Выбор** вы можете выбрать другие функции с помощью управляющей клавиши ():

**Ном.в тел.справ.**

Копирование абонентского номера в телефонный справочник.

**Удал. список**

Удаление всего списка.

После выхода из списка позвонивших всем записям присваивается статус „старая“, т. е. при следующем просмотре списка эти записи не выделяются жирным шрифтом.

### Список автоответчика (только Gigaset S675)

С помощью **списка автоответчика** вы можете прослушивать записанные на автоответчик сообщения.

## Сокращение расходов на телефонную связь

---

Вы можете устанавливать соединения через телефонную компанию, предлагающую самые выгодные тарифы (Call-by-Call). Вы можете сохранить и использовать несколько номеров альтернативных операторов.

### Объединение номера телефонной компании с абонентским номером

---

Вы можете настроить добавление номера телефонной компании перед абонентским номером (объединение номеров).



Вызовите список телефонных компаний.



Выберите запись (номер телефонной компании).

#### Выбор

Нажмите дисплейную клавишу.

#### Используй.номер

Выберите и нажмите дисплейную клавишу **OK**.



Введите абонентский номер или выберите номер из телефонного справочника (стр. 23).



Нажмите клавишу соединения, осуществляется набор обоим номерам.

## Автоматический выбор оператора (предварительный набор)

---

Вы можете задать номера предварительного набора (номера альтернативных операторов), которые при наборе будут **автоматически** добавляться перед определенными абонентскими номерами.

- ◆ Список „с предварительным набором“: в этом списке следует указать коды набора или первые цифры кодов набора, для которых должен использоваться номер предварительного набора.
- ◆ Список „без предварительного набора“: в этом списке следует указать „исключения из правила“.

Пример:

В списке „с предварительным набором“ есть запись 08. Номер предварительного набора будет добавляться ко всем номерам, начинающимся с 08.

Если ввести в список „без предварительного набора“ запись „081“, то описанное выше правило набора будет ограничено для номеров, начинающихся с 081.

При наборе номера после нажатия клавиши соединения/клавиши громкой связи осуществляется сравнение **первых** цифр набранного номера с обоими списками.

- ◆ Номер предварительного набора не используется, если набранный номер
  - не соответствует **ни одному** из двух списков,
  - соответствует списку „без предварительного набора“

## Сокращение расходов на телефонную связь

- ◆ Номер предварительного набора добавляется, **только** если первые цифры набранного номера соответствуют записи списка „с предварительным набором“.

## Сохранение номеров предварительного набора

 →  → Базовый блок → Предв. выбор → Предв.выбр.ном.



Введите или измените номер предварительного набора.

**Сохран.**

Нажмите дисплейную клавишу.





**Удерживайте** клавишу нажатой (возврат в режим готовности).

## Сохранение и изменение записей списка предварительного набора

В каждом из списков можно сохранить 20 записей длиной по 6 цифр.

В некоторых странах номера списка „с предварительным набором“ могут быть уже заданы. При этом, например, все междугородные соединения или соединения с абонентами сетей мобильной связи будут **автоматически** осуществляться через выбранного вами альтернативного оператора.

 →  → Базовый блок → Предв. выбор → С предв.выб. / Без предв.выб.



Выберите запись.

**Измен.**

Нажмите дисплейную клавишу.



Введите или измените первые цифры номера.

**Сохран.**

Нажмите дисплейную клавишу.



**Удерживайте** клавишу нажатой (возврат в режим готовности).

## Временное отключение функции автоматического выбора оператора

 (удерживайте нажатой) → **Выбор**  
→ Предв.выбор из

## Полное отключение функции автоматического выбора оператора

- ▶ Удалите номера предварительного набора (стр. 28).

## SMS (текстовые сообщения)

С помощью вашего телефона вы можете отправлять короткие текстовые сообщения SMS.

### Условия:

- ◆ Для вашей телефонной линии включена функция передачи абонентского номера.
- ◆ Ваша телефонная компания поддерживает передачу SMS (необходимую информацию вы можете получить в вашей телефонной компании).
- ◆ Вы заказали в вашей телефонной компании услуги передачи и приема сообщений SMS.

Обмен сообщениями SMS осуществляется через SMS-центр телефонной компании. Вы должны сохранить в телефоне номер сервисного центра, через который будет осуществляться прием и отправка SMS. Вы можете принимать сообщения из **каждого** введенного в телефон SMS-центра при условии, что вы зарегистрированы в соответствующем SMS-центре для приема сообщений.

Отправка сообщений SMS осуществляется через **SMS-центр**, настроенный как **центр отправки**. Однако, для отправки текущего сообщения вы можете выбрать любой другой SMS-центр (стр. 36).

Если SMS-центр не настроен, то раздел меню SMS состоит только из пункта **Настройки**. Вы должны ввести SMS-центр (стр. 36).

Советы по вводу сообщений SMS приведены в приложении:

- ◆ Ввод текста - см. стр. 73.
- ◆ Ввод текста с помощью функции - EATONI - см. стр. 74.

### Правила

- ◆ Максимальная длина сообщения SMS - 612 символа.
- ◆ Если длина сообщения больше 160 символов, или если в сообщении много графических данных, то сообщение разбивается на несколько **частей** (максимум 8 сообщения SMS по 153 символа).

### Обратите внимание:

- ◆ Если ваш телефон подключен к офисной АТС, прочитайте рекомендации, приведенные на стр. 37.
- ◆ Для приема сообщений вы должны зарегистрировать эту услугу в телефонной компании.

### Регистрация с помощью помощника регистрации

При первом нажатии дисплейной клавиши **SMS**, выводится запрос, хотите ли вы зарегистрироваться во всех сохраненных SMS-центрах (см. стр. 36). Подтвердите запрос, нажав дисплейную клавишу **Да** или отклоните, нажав **Нет**, если автоматическая регистрация должна быть прервана. После этого вы сможете получать сообщения SMS из всех сохраненных SMS-центров.

В дальнейшем вы можете вызвать автоматическую регистрацию с помощью меню:

 →  → **Настройки**  
 → **Подпис.на SMS**

Помощник регистрации не поддерживает персональные почтовые ящики (стр. 35).

## Ввод/отправка SMS

### Ввод SMS



Почт. ящик В

Если необходимо, выберите почтовый ящик и нажмите дисплейную клавишу **OK**.



Если необходимо, введите PIN-код почтового ящика и нажмите дисплейную клавишу **OK**.

### Ввод SMS

Выберите и нажмите дисплейную клавишу **OK**.



Введите текст сообщения SMS.

#### Рекомендация:

- Ввод текста описан на стр. 73, а использование функции ввода текста EATONI на стр. 74.
- При поставке функция упрощенного ввода текста EATONI включена. Включение/выключение функции EATONI - стр. 74.

### Отправка SMS



Нажмите клавишу соединения.

или:



Нажмите дисплейную клавишу.

Отправ.

Выберите и нажмите дисплейную клавишу **OK**.

SMS

Выберите и нажмите дисплейную клавишу **OK**.



Выберите абонентский номер с кодом предварительного набора (даже для местных соединений) из телефонного справочника или списка телефонных компаний или введите абонентский номер.

При отправке сообщения SMS в определенный почтовый ящик: введите идентификатор почтового ящика **после** абонентского номера.

**Отправ.**

Нажмите дисплейную клавишу. Осуществляется отправка сообщения SMS.

#### Рекомендация:

- Если во время набора текста сообщения SMS поступит входящий вызов, то набранный текст автоматически сохраняется в списке черновиков.
- Если память телефона заполнена или если функция передачи SMS базового блока используется другим переносным телефоном, то процедура прерывается. На дисплей выводится соответствующее сообщение. Удалите ненужные сообщения SMS или отправьте сообщение SMS позже.

### Выбор языка ввода текста

- ▶ Вы вводите сообщение SMS (стр. 30).

**Выбор**

Нажмите дисплейную клавишу.

Язык ввода

Выберите и нажмите дисплейную клавишу **OK**.



Выберите язык ввода и нажмите дисплейную клавишу **OK**.



Для возврата к набору текста два раза нажмите и **быстро отпустите** клавишу „отбой“.

Выбор языка ввода действует только для текущего сообщения.

## Отчет о состоянии SMS

**Условие:** ваша телефонная компания поддерживает эту услугу.

Если вы включите эту функцию, то после отправки сообщения SMS вы будете получать текстовое подтверждение.

### Включение/выключение отчета о состоянии

 →  → Настройки

#### Статус SMS

Выберите и нажмите дисплейную клавишу **OK** ( = вкл).

### Просмотр/удаление отчета о состоянии/сохранение номера в телефонном справочнике

- ▶ Вызовите список входящих (стр. 32), затем:

 Выберите сообщение SMS со статусом Статус OK или Неотправл..

**Посмот.** Нажмите дисплейную клавишу.

- ◆ Удаление: **Выбор** Удалить запись **OK**.
- ◆ Сохранение номера в телефонном справочнике: **Выбор** Ном.в тел.справ. **OK**.
- ◆ Удаление всего списка: **Выбор** Удал. список **OK**.

## Список черновиков

Вы можете сохранить сообщение SMS в списке черновиков, а затем изменить его и отправить.

### Сохранение сообщения SMS в списке черновиков

- ▶ Вы вводите сообщение SMS (стр. 30).

**Выбор** Нажмите дисплейную клавишу.

Сохранить Выберите и нажмите дисплейную клавишу **OK**.

### Вызов списка черновиков

 →  → (почтовый ящик, PIN-код почтового ящика) → Черновики (3)

На дисплей выводится первая запись из списка, например:

1234567890
21.11.07 09:45

### Чтение и удаление отдельных сообщений SMS

- ▶ Вызовите список черновиков, затем:

 Выберите сообщение SMS.

**Посмот.** Нажмите дисплейную клавишу. Текст сообщения SMS выводится на дисплей. Для листания сообщения по строкам нажимайте управляющую клавишу .

Или удалите сообщение SMS с помощью

**Выбор** Удалить запись **OK**.

### Ввод изменение сообщений SMS

- ▶ Вы просматриваете сообщение SMS из списка черновиков.

**Выбор** Вызовите меню.

Вы можете выбрать одну из функций:

#### Ввод SMS

Ввод нового сообщения SMS с последующей отправкой (стр. 30) или сохранением.

#### Редактир. текст

Изменение текста сохраненного сообщения SMS и последующая отправка (стр. 30).

#### Кодировка

Выбор набора символов для отображения сообщения.



### Удаление списка черновиков

► Вызовите список черновиков, затем:

**Выбор** Вызовите меню.

Удалить список

Выберите и нажмите дисплейную клавишу **OK**, затем подтвердите, нажав дисплейную клавишу **Да**. Список удаляется.





**Удерживайте** клавишу нажатой (возврат в режим готовности).

### Отправка сообщений SMS на адрес электронной почты

Вы можете воспользоваться этой функцией, если соответствующая услуга предоставляется вашей телефонной компанией.

Введите адрес электронной почты получателя в начале текста сообщения SMS. Сообщение SMS должно быть отправлено на абонентский номер службы передачи электронной почты вашего SMS-центра.

 →  → (почтовый ящик, PIN-код почтового ящика) → **Ввод SMS**

**E-Mail** / 

Выберите адрес электронной почты из телефонного справочника. После адреса введите пробел или двоеточие (зависит от оператора).



Введите текст сообщения SMS.

**Выбор** Нажмите дисплейную клавишу.

**Отправ.** Выберите и нажмите дисплейную клавишу **OK**.

**E-mail** Выберите и нажмите дисплейную клавишу **OK**. Если номер службы передачи электронной почты не был введен ранее

(стр. 36), введите этот номер.

**Отправ.** Нажмите дисплейную клавишу.

### Прием сообщений SMS

Все входящие сообщения SMS сохраняются в списке входящих. Объединенные сообщения SMS выводятся в списке как **одно** сообщение SMS. Если такие сообщения слишком длинные, или если они приняты не полностью, то они разделяются на несколько отдельных сообщений SMS. Поскольку сообщения SMS остаются в этом списке и после прочтения, вы должны **регулярно удалять сообщения SMS из списка**.



Если память для хранения сообщений SMS заполнена, на дисплей выводится соответствующее предупреждение.

► Удалите ненужные сообщения SMS (стр. 33).

### Список входящих

В списке входящих выводятся:

- ◆ Все принятые сообщения SMS, начиная с самого нового.
- ◆ Сообщения SMS, которые не удалось отправить из-за ошибок.

При поступлении нового сообщения SMS на дисплеи всех переносных телефонов Gigaset S67H выводится символ , мигает клавиша сообщений  и звучит предупредительный сигнал.

**Вызов списка входящих с помощью клавиши сообщений** 

 Нажмите клавишу.

Если необходимо, выберите почтовый ящик и введите PIN-код почтового ящика.

Информация о списке входящих выводится следующим образом (пример):

SMS общ.: (2) — 1  
 — 2



- 1 **жирный шрифт:** количество новых записей
- обычный шрифт:** количество, просмотренных записей
- 2 Название почтового ящика, здесь: общий почтовый ящик

Нажмите дисплейную клавишу **OK**, чтобы открыть список.

Пример записи списка входящих:

1234567890  
 21.11.07 09:45

### Вызов списка входящих с помощью меню SMS

 →  → (почтовый ящик, PIN-код почтового ящика) → Входящие (2)

### Просмотр и удаление отдельных сообщений SMS

- ▶ Вызовите список входящих.
- ▶ Выполните действия, описанные для процедуры „Чтение и удаление отдельных сообщений SMS“, стр. 31.

После прочтения новое сообщение SMS получает статус „Старое“.

### Удаление списка входящих

Из списка удаляются все **новые и старые** сообщения SMS.

- ▶ Вызовите список входящих.

**Выбор** Вызовите меню.

- ▶ Далее, как для процедуры „Удаление списка черновиков“, стр. 32.

## Ответ на сообщения SMS и переадресация сообщений

- ▶ Вы открыли сообщение SMS для чтения (стр. 33):

**Выбор** Нажмите дисплейную клавишу.

Доступные функции:

#### Ответить

Вы можете сразу ввести и отправить ответ на сообщение SMS (стр. 30).

#### Редактир. текст

Вы можете изменить текст сообщения SMS, а затем отправить это сообщение (стр. 29).

### Переадресация сообщений SMS

- ▶ Во время чтения сообщения SMS (стр. 33):

**Выбор** Нажмите дисплейную клавишу.

**Отправить** Выберите и нажмите дисплейную клавишу **OK**.  
 Далее - см. стр. 29.

## Копирование абонентского номера в телефонный справочник

### Копирование абонентского номера отправителя

- ▶ Вызовите список входящих и выберите сообщение SMS (стр. 32).

**Выбор** Нажмите дисплейную клавишу. Далее - см. стр. 23.

#### Рекомендации:

- Вы можете создать в вашем телефонном справочнике специальный телефонный справочник для сообщений SMS. Для этого перед именами записей добавляйте звездочку (\*).
- Добавленные идентификаторы почтовых ящиков сохраняются в телефонном справочнике.

### Использование/набор абонентских номеров из текста сообщения SMS

- ▶ Вы открыли сообщение SMS для чтения (стр. 33) и пролистали сообщение до абонентского номера.

Цифры выделены инвертированием.

 Нажмите дисплейную клавишу. Далее - см. стр. 23.

или:

 Нажмите клавишу соединения для набора номера.

Если вы хотите использовать номер для отправки сообщения SMS:

- ▶ Сохраните номер с кодом города в телефонном справочнике.

### Изменение кодировки

- ▶ Во время чтения сообщения SMS (стр. 33):

**Выбор** Нажмите дисплейную клавишу.

#### Кодировка

Текст сообщения выводится на дисплей с выбранной кодировкой.

## Извещения с помощью SMS



С помощью сообщений SMS можно посылать извещения о поступлении вызовов или новых сообщениях на автоответчике (только Gigaset S675).

**Условие:** для входящих вызовов передается номер вызывающего абонента (CLI).

Извещение передается на ваш мобильный телефон или на другое устройство, поддерживающее прием сообщений SMS.

Вы должны сохранить на находящемся дома телефоне абонентский номер, на который должно быть отправлено извещение, и задать тип извещения.

### Сохранение абонентского номера для отправки извещения

 →  → **Настройки** → **Номер сообщ.**

 Введите абонентский номер, на который должны отправляться сообщения SMS.

**Сохран.** Нажмите дисплейную клавишу.

 **Удерживайте** клавишу нажатой (возврат в режим готовности).

#### Внимание:

**Не** вводите номер вашего собственного домашнего телефона для извещения о поступивших вызовах, так как это может привести к образованию бесконечной петли отправки платных сообщений.

### Выбор типа извещения

 →  → **Настройки** → **Тип сообщ.**

- ▶ **Многострочный ввод:**

#### Пропущенные

Выберите **Вкл**, если должны отправляться сообщения SMS с извещением.

#### Сообщ.авт. Автоотв.

Выберите **Вкл**, если должны отправляться сообщения SMS с извещением.

- ▶ Сохраните изменения (стр. 73).

## Почтовые ящики SMS



При поставке активен **общий почтовый ящик**. Этот почтовый ящик доступен всем и не может быть защищен PIN-кодом. Вы можете создать в телефоне три **персональных почтовых ящика** и защитить их **PIN-кодами**. Каждый почтовый ящик имеет название и „идентификатор почтового ящика (ID)“ - разновидность кода автоматической входящей связи.

### Обратите внимание:

- ◆ Если к одной абонентской линии подключено несколько устройств (базовых блоков), поддерживающих передачу SMS, то каждый идентификатор почтового ящика должен быть уникальным. В этом случае также следует изменить стандартные идентификаторы общего почтового ящика („0“).
- ◆ Персональные почтовые ящики можно использовать, только если эта функция поддерживается оператором сети. В этом случае к абонентскому номеру сервисного центра добавляется звездочка (\*).
- ◆ Если вы забыли PIN-код почтового ящика, вы можете отменить его, вернув настройки базового блока в состояние при поставке. При этом **удаляются все сообщения SMS во всех почтовых ящиках**.

### Настройка и изменение персонального почтового ящика

#### Настройка персонального почтового ящика

 →  → Настройки → Ящики  
 Выберите почтовый ящик, например, Почт. ящик В, и нажмите дисплейную клавишу **ОК**.

- ▶ Многострочный ввод:

#### Состояние:

Включите или выключите почтовый ящик.

#### ID:

Выберите идентификатор почтового ящика (0 - 9). Вы можете выбрать только не занятые цифры.



#### Запрос PIN:

Включите/отключите защиту почтового ящика PIN-кодом.

#### PIN

Если необходимо, введите 4-значный PIN-код.

- ▶ Сохраните изменения (стр. 73).

Активные почтовые ящики отмечены в списке почтовых ящиков символом . Они выводятся в списке SMS и их можно вызывать с помощью клавиши сообщений .

#### Отключение почтового ящика:

- ▶ Для настройки **Состояние**: выберите значение **Вык.** Подтвердите запрос, нажав дисплейную клавишу **Да**.



Удаляются **все** хранящиеся в этом почтовом ящике сообщения SMS.

#### Отключение защиты почтового ящика PIN-кодом

- ▶ Для настройки **Запрос PIN**: выберите **Выкл.**

PIN-код почтового ящика задается равным 0000.

#### Изменение названия почтового ящика

 →  → Настройки → Ящики  
 →  (выберите почтовый ящик)



**Измен.** Нажмите дисплейную клавишу.

 Введите новое название.

**Сохран.** Нажмите дисплейную клавишу.

 **Удерживайте** клавишу нажатой (возврат в режим готовности).

### Изменение PIN-кода и идентификатора почтового ящика

 →  → Настройки → Ящики  
→  (выберите почтовый ящик)

 Если необходимо, введите PIN-код почтового ящика и нажмите дисплейную клавишу **OK**.

- ▶ Настройте ID:, Запрос PIN:, PIN (стр. 35).

### Отправка SMS в персональный почтовый ящик

---

Для того чтобы сообщение SMS попало в персональный почтовый ящик, отправитель сообщения должен добавить идентификатор почтового ящика после абонентского номера.

- ▶ Вы можете отправить сообщение SMS из вашего персонального ящика.

В этом случае получатель получит сообщение с вашим SMS-номером и текущим идентификатором и сможет сохранить его в телефонном справочнике. Если идентификатор почтового ящика недействителен, сообщение SMS не будет доставлено.

### Настройка SMS-центра

---

#### Ввод/изменение абонентского номера SMS-центра

---

- ▶ Перед вводом **нового SMS-центра** или удалением заранее заданного SMS-центра узнайте у телефонной компании об особенностях предоставления услуг передачи SMS.

 →  → Настройки → SMS-центры

 Выберите SMS-центр (например, SMS-центр 1) и нажмите дисплейную клавишу **OK**.

- ▶ Многострочный ввод:

#### Серв.центр:

Выберите **Да**, если вы хотите использовать этот SMS-центр для отправки сообщений SMS. Для SMS-центров с 2 по 4 эта настройка действует только для следующего сообщения SMS.

#### SMS:

Нажмите дисплейную клавишу **Измен.** Введите номер службы передачи SMS и добавьте звездочку, если ваш оператор поддерживает персональные почтовые ящики.

#### E-mail:

Нажмите дисплейную клавишу **Измен.** Введите номер службы отправки электронной почты.

- ▶ Сохраните изменения (стр. 73).

#### Рекомендация:

Узнайте у вашей телефонной компании об особенностях настройки сервисного центра при использовании персональных почтовых ящиков (если ваша телефонная компания поддерживает эту функцию).

### Отправка сообщений SMS через другой SMS-центр

---

- ▶ Выберите SMS-центр (с 2 по 4) в качестве центра отправки.
- ▶ Отправьте сообщение SMS.

Эта настройка действует только для следующего сообщения SMS. После этого снова используется **SMS-центр 1**.

## Функции SMS при подключении телефона к офисной АТС

- ◆ Вы можете принимать сообщения SMS только в том случае, если **на абонентскую линию** офисной АТС **передается абонентский номер вызывающего абонента (CLIP)**. Проверка абонентского номера SMS-центра осуществляется в телефоне **Gigaset**.
- ◆ Если ваш телефон подключен к офисной АТС, абонентский номер SMS-центра, возможно, следует вводить с кодом выхода в город (зависит от АТС). Код выхода в город можно сохранить на вашем базовом блоке.  
Вы можете проверить правильность настройки телефона при подключении к офисной АТС, отправив сообщение SMS на свой собственный абонентский номер, введя номер SMS-центра с кодом выхода в город и без него.
- ◆ При отправке сообщений SMS абонентский номер отправителя может передаваться без внутреннего номера телефона. В этом случае получатель сообщения не сможет воспользоваться функцией непосредственного ответа на сообщение.

Отправка и прием сообщений SMS **при подключении к офисным АТС ISDN** возможны только через назначенный вашему базовому блоку множественный абонентский номер (MSN).

## Включение/отключение функции SMS

После отключения функции вы не сможете принимать и отправлять сообщения SMS.

Настройки приема и отправки сообщений SMS (абонентские номера SMS-центров) и записи списков входящих и черновиков сохраняются при отключении функции.



Вызовите меню.



Нажмите цифровые клавиши.



Выключите функцию SMS.

или:



Включите функцию SMS (состояние при поставке).

## Устранение неисправностей

### Коды ошибок при отправке

E0	Включено постоянное подавление передачи абонентского номера (CLIR) или не включена передача абонентского номера.
FE	Ошибка при передаче SMS.
FD	Ошибка при соединении с SMS-центром - см. устранение неисправностей.

### Самостоятельное устранение неисправностей

В таблице перечислены возможные неисправности, их причины и действия по их устранению.

<p>Отправка невозможна.</p> <ol style="list-style-type: none"><li>1. Не заказана функция „Передача абонентского номера“ (CLIP).<ul style="list-style-type: none"><li>▶ Закажите эту услугу в телефонной компании.</li></ul></li><li>2. Отправка сообщения SMS была прервана (например, при поступлении вызова).<ul style="list-style-type: none"><li>▶ Отправьте сообщение SMS еще раз.</li></ul></li><li>3. Функция не поддерживается телефонной компанией.</li><li>4. Не введен номер сервисного центра для отправки SMS или введен неправильный номер.<ul style="list-style-type: none"><li>▶ Введите правильный номер (стр. 36).</li></ul></li></ol>
<p>Вы получили сообщение SMS с неполным текстом.</p> <ol style="list-style-type: none"><li>1. Память телефона заполнена.<ul style="list-style-type: none"><li>▶ Удалите старые сообщения SMS (стр. 33).</li></ul></li><li>2. Телефонная компания еще не передала оставшуюся часть сообщения.</li></ol>
<p>Вы больше не получаете сообщений SMS.</p> <ol style="list-style-type: none"><li>1. Вы изменили идентификатор вашего почтового ящика.<ul style="list-style-type: none"><li>▶ Сообщите вашим корреспондентам новый идентификатор или измените идентификатор на старый (стр. 35).</li></ul></li><li>2. Вы не включили ваш почтовый ящик.<ul style="list-style-type: none"><li>▶ Активизируйте почтовый ящик (стр. 35).</li></ul></li><li>3. Включена переадресация вызовов с условием <i>Когда Немедл.</i> или сетевая функция переключения вызовов с условием <i>Немедл.</i><ul style="list-style-type: none"><li>▶ Измените настройки переадресации.</li></ul></li></ol>

<p>Сообщение SMS не получено.</p> <ol style="list-style-type: none"><li>1. Не заказана функция „Индикация абонентского номера“.<ul style="list-style-type: none"><li>▶ Закажите эту услугу у телефонной компании (за дополнительную плату).</li></ul></li><li>2. Оператор мобильной связи и телефонная компания не обмениваются сообщениями SMS.<ul style="list-style-type: none"><li>▶ Проконсультируйтесь в вашей телефонной компании.</li></ul></li><li>3. Оконечное устройство занесено в базу данных вашей телефонной компании как не поддерживающее передачу сообщений SMS в сетях общего пользования, то есть вы не зарегистрированы для использования функций SMS.<ul style="list-style-type: none"><li>▶ Запустите помощника регистрации и выполните автоматическую регистрацию (см. стр. 29).</li><li>▶ Проконсультируйтесь в телефонной компании.</li><li>▶ Зарегистрируйте (повторно) оконечное устройство в телефонной компании для приема сообщений SMS.</li></ul></li></ol>
<p>Прием только в течение дня.</p> <ol style="list-style-type: none"><li>1. Оконечное устройство занесено в базу данных вашей телефонной компании как не поддерживающее передачу сообщений SMS в сетях общего пользования, то есть вы не зарегистрированы для использования функций SMS.<ul style="list-style-type: none"><li>▶ Запустите помощника регистрации и выполните автоматическую регистрацию (см. стр. 29).</li><li>▶ Проконсультируйтесь в телефонной компании.</li><li>▶ Зарегистрируйте (повторно) оконечное устройство в телефонной компании для приема сообщений SMS.</li></ul></li></ol>

## Использование автоответчика базового блока Gigaset S675

Вы можете управлять встроенным автоответчиком с помощью клавиш базового блока (см. стр. 2) с переносного телефона или с внешнего телефона (стационарного/мобильного). Запись собственно приветствия или объявления возможна только с переносного телефона.

### Режимы работы автоответчика

Автоответчик может работать в двух разных режимах.

- ◆ В режиме **Приветствие** вызывающий абонент слышит приветствие и может записать сообщение.
- ◆ В режиме **Объявление** вызывающий абонент слышит объявление, запись сообщений в этом режиме невозможна.

## Управление автоответчиком с переносного телефона

Если при управлении с переносного телефона звучит указание или рекомендация, **автоматически** включается громкоговоритель переносного телефона. Для отключения громкой связи нажмите клавишу громкой связи

### Включение/выключение автоответчика

→ → **Голос. Почта**  
→ **Активизация** ( = вкл)

После включения автоответчика звучит сообщение об оставшемся времени записи. Если не введено время (стр. 11), то звучит соответствующее сообщение. На дисплей выводится символ

При поставке в телефоне сохранено стандартное приветствие. Если персональное приветствие не записано, используется стандартное приветствие.

### Запись персонального приветствия/объявления

→ → **Голос. Почта** → **Привет./объяв.** → **Запис.приветст.** / **Запис.объявл.**

**OK** Нажмите дисплейную клавишу для начала записи.

Звучит сигнал готовности (короткий гудок).

- ▶ Произнесите текст приветствия (длиной не мене 3 секунд).

**Заверш.** Нажмите дисплейную клавишу для завершения записи.

Для прерывания записи нажмите клавишу „отбой“ или дисплейную клавишу . После прерывания вы можете начать запись сначала, нажав дисплейную клавишу **OK**.

После записи приветствие воспроизводится для контроля. Вы можете повторить запись, нажав дисплейную клавишу **Новый**.



### Обратите внимание:

- ◆ Запись автоматически завершается, если превышено максимальное допустимое время записи (170 секунд) или если пауза при записи длилась больше 2 секунд.
- ◆ Если вы прервете запись, будет использоваться стандартное приветствие.
- ◆ Если память автоответчика заполнена, то запись прерывается.
  - ▶ Удалите старые сообщения, автоответчик автоматически переключается в режим **Приветствие для повтора записи**.



## Прослушивание приветствия

---

 →  → Голос. Почта → Привет./  
объяв. → Просл.приветст./Просл.объявл.

Если персональное приветствие не записано, то воспроизводится стандартное приветствие.

Запись нового приветствия во время прослушивания старого:



**Новый** Нажмите дисплейную клавишу.

Если память автоответчика заполнена, то запись прерывается.

- ▶ Удалите старые сообщения, автоответчик автоматически переключается в режим **Приветствие** для повтора записи.

## Удаление приветствия/объявления

---

 →  → Голос. Почта → Привет./  
объяв. → Удал.приветств./Удалить  
объявл.

**Да** Нажмите дисплейную клавишу для подтверждения запроса.



 **Удерживайте** клавишу нажатой (возврат в режим готовности).

После удаления записанного приветствия используется стандартное приветствие.

## Выбор режима работы автоответчика

---

Вы можете выбрать режим **Приветствие** или **Объявление**.

 →  → Голос. Почта → Привет./  
объяв. → Режим → Приветствие /  
Объявление ( = вкл)

 **Удерживайте** клавишу нажатой (возврат в режим готовности).

Выбранный режим работы сохраняется и после отключения автоответчика.

Если выбран режим **Приветствие**, но память для хранения сообщений заполнена, то автоответчик переключается в режим **Объявление**, и выводится предложение удалить старые сообщения.



- ▶ Удалите старые сообщения.

После удаления сообщений автоответчик **автоматически** переключается в заданный режим работы и вы можете выбрать другой режим.

## Попеременное переключение режимов приветствия и объявления

С помощью опции **Смена** вы можете включить функцию автоматического переключения режимов в заданное время.

**Пример:** Выбран режим **Приветствие**. Если вы выберете опцию **Смена** и зададите интервал времени (например, с 18.00 до 8.00), то в это время автоответчик будет работать в режиме **Объявление**. В остальное время (с 8.01 до 17.59) автоответчик будет работать в режиме **Приветствие**.

 →  → Голос. Почта → Привет./  
объяв. → Режим → Смена ( = вкл)

- ▶ Многострочный ввод:

с:

Введите время начала интервала времени - часы/минуты (4 цифры).

до:

Введите время окончания интервала времени - часы/минуты (4 цифры).

Статус:

Выберите **Вкл** или **Вык**.

- ▶ Сохраните изменения, нажав дисплейную клавишу **Сохран.**

Если память для хранения сообщений заполнена и выбран **Статус: Вкл**, то сохранение прерывается и выводится предложение удалить старые сообщения.



- Удалите старые сообщения и повторите настройку.

При изменении режима работы автоответчика (стр. 40), опция Смена автоматически отключается.

### Прослушивание сообщений

Для каждого сообщения запоминается и выводится во время воспроизведения дата и время поступления (если введено время - стр. 11). Если передается абонентский номер, то выводится номер вызывающего абонента. Если номер вызывающего абонента сохранен в телефонном справочнике, то на дисплей выводится соответствующее имя.

### Прослушивание новых сообщений

Наличие новых непрослушанных сообщений сигнализируется выводом на дисплей символа  и миганием клавиши  на переносном телефоне.

 Нажмите клавишу сообщений.

**Автоответ.:** Выберите и нажмите дисплейную клавишу **OK**.

Звучит информационное сообщение о наличии новых или старых сообщений или об отсутствии сообщений.

Если имеются новые сообщения, то затем начинается воспроизведение с первого нового сообщения. После воспроизведения последнего нового сообщения звучит сигнал окончания и информация об оставшемся времени записи.

Если для сообщений сохранены даты и время записи, то эти данные воспроизводятся перед сообщением.



### Прослушивание старых сообщений



Старые сообщения можно прослушать, если больше нет новых сообщений. Начните воспроизведение как описано в разделе „Прослушивание новых сообщений“.



Статус сообщения изменяется с „новое“ на „старое“ после воспроизведения времени и даты записи (примерно через 3 секунды).

### Остановка воспроизведения и управление воспроизведением

Во время воспроизведения сообщений:

 Остановка воспроизведения. Для продолжения воспроизведения еще раз нажмите клавишу .

 или  Переход к предыдущему сообщению.

 или  Переход к следующему сообщению.

2 x  Переход вперед через одно сообщение.

Если воспроизведение приостановлено более чем на одну минуту, автоответчик переключается в режим готовности.

### Изменение статуса сообщения на „новое“

Вы можете изменить статус сообщения со „старое“ на новое.

### Во время воспроизведения сообщения:

 Нажмите клавишу „звезда“.

Сообщается новый статус сообщения.

**или:**

**Выбор** Вызовите меню.

**Отмет. как новый**

Выберите и нажмите дисплейную клавишу **OK**.

Воспроизведение текущего сообщения прерывается. Начинается воспроизведение следующего сообщения (если имеется).

Клавиша сообщений  на переносном телефоне мигает.

### Запись абонентского номера сообщения в телефонный справочник

Смотри „Запись в телефонный справочник выведенного на дисплей номера“, стр. 23.

### Удаление сообщений

---

Вы можете удалить все старые сообщения или отдельные старые сообщения.

#### Удаление всех старых сообщений

Во время воспроизведения или паузы:

**Выбор** Нажмите дисплейную клавишу.

#### Удал.стар.списки

Выберите и нажмите дисплейную клавишу **OK**.

**Да** Нажмите дисплейную клавишу для подтверждения запроса.

#### Удаление отдельных старых сообщений

Во время воспроизведения или паузы:

**Удал.** Нажмите дисплейную клавишу.

### Прием вызова после срабатывания автоответчика

---

Вы можете принять вызов во время записи на автоответчик или во время дистанционного управления:

 / **Прием** Нажмите клавишу соединения или дисплейную клавишу.

Запись прерывается, и вы можете говорить с вызывающим абонентом.

Если запись производилась 2 секунды, вызов считается новым сообщением. После окончания соединения на переносном телефоне мигает клавиша сообщений .

Вы можете принять вызов, даже если он не сигнализируется на переносном телефоне.

### Переключение внешнего вызова на автоответчик

---

Вы можете переключить входящий внешний вызов на автоответчик, даже если автоответчик выключен.

**Условие:** достаточно свободной памяти.

Внешний вызов сигнализируется на переносном телефоне.

 Нажмите дисплейную клавишу.

Автоответчик немедленно переключается в режим записи и принимает вызов. Заданное время срабатывания автоответчика (стр. 43) игнорируется.

### Включение/выключение записи разговора

---

Вы можете записать на автоответчик разговор с **внешним** абонентом.

► Сообщите вашему собеседнику о записи разговора.

**Выбор** Вызовите меню.

#### Записать

Выберите и нажмите дисплейную клавишу **OK**.

О записи сигнализируется специальной дисплейной надписью. Запись заносится в список автоответчика как новое сообщение.

**Заверш.** Нажмите дисплейную клавишу для завершения записи.

Максимальное время записи зависит от свободной памяти автоответчика.

Когда память автоответчика будет заполнена, прозвучит сигнал окончания, и запись будет прекращена и записанный фрагмент разговора появится в списке автоответчика как новое сообщение. Если автоответчик работает в режиме **Приветствие**, то он переключается в режим **Объявление**. Выводится предложение удалить старые сообщения.



► Удалите старые сообщения.

После удаления сообщений автоответчик **автоматически** переключается в заданный режим работы.

## Включение/выключение прослушивания

Во время записи сообщения вы можете прослушивать его через динамик базового блока и зарегистрированные переносные телефоны.

## Включение/выключение функции прослушивания

 →  → **Голос. Почта**  
→ **Прослушивание** → **Трубка**  
( = вкл)

 **Удерживайте** клавишу нажатой (возврат в режим готовности).

Во время записи вы можете отключить функцию **Прослушивание** с переносного телефона.

## Отключение прослушивания для текущей записи

 Нажмите клавишу „отбой“.

## Настройка автоответчика

В состоянии при поставке автоответчик уже настроен. Индивидуальную настройку автоответчика вы можете выполнить с помощью переносного телефона.

## Прием вызовов и функция экономии при дистанционном управлении



Вы можете задать, по прошествии какого времени, будет включаться автоответчик.

Доступные настройки: **Сразу**, через **10 сек.**, **20 сек.** или **30 сек.** и экономичная настройка **Авто**.

При выборе настройки **Авто** автоответчик принимает вызов:

- ◆ через **18 секунд**, если новых сообщений нет или
- ◆ через **10 секунд**, если имеются новые сообщения.

При дистанционном управлении через **15 секунд** вы узнаете, что новых сообщений нет (если сообщения есть, автоответчик уже включится). Если в этот момент вы положите трубку, вам не придется платить за соединение.

 →  → **Голос. Почта** → **Прием вызова**

 Выберите настройку **Сразу / 10 сек. / 20 сек. / 30 сек. / Авто**.



**Сохран.** Нажмите дисплейную клавишу.

 **Удерживайте** клавишу нажатой (возврат в режим готовности).

## Задание времени записи

---

Вы можете задать максимальную длину сообщения. Доступные настройки: 1, 2, 3 мин. или без огр..

 →  → Голос. Почта → Длина записи



 Выберите продолжительность записи.

**Сохран.** Нажмите дисплейную клавишу.

## Задание качества записи

---

Вы можете выбрать качество записи сообщений. Доступные настройки: Стандартное, Высокое, Отличное. При улучшении качества записи сокращается максимальное время записи.

 →  → Голос. Почта → Качество записи



 Выберите качество записи.

**Сохран.** Нажмите дисплейную клавишу.

## Настройка быстрого вызова автоответчика

---

При поставке настроен быстрый вызов встроенного автоответчика спомощью клавиши . Если вы выберете для быстрого вызова автоответчик телефонной сети (стр. 46), то эту настройку можно отменить.

 →  → Голос. Почта → Назнач. клав.1

Автоответчик / Ящик сети

Выберите и нажмите дисплейную клавишу **OK**.

 **Удерживайте** клавишу нажатой (возврат в режим готовности).

После выбора для быстрого вызова автоответчика телефонной сети или встроенного автоответчика нажмите и **удерживайте нажатой** клавишу .

Осуществляется немедленное соединение с автоответчиком.

Настройка быстрого вызова действует для всех переносных телефонов Gigaset S67H.

## Дистанционное управление автоответчиком

---

Вы можете включать и опрашивать автоответчик с любого телефона (например, из гостиницы или из телефонной кабины). Также вы можете включить обратный вызов от автоответчика, послав текстовое сообщение SMS.

**Условия:**

- ◆ Системный PIN-код вашего телефона не равен 0000 (стр. 62).
- ◆ Телефон, с которого выполняется дистанционное управление, поддерживает тональный набор, т. е. при нажатии клавиш вы слышите различные сигналы. Также вы можете использовать передатчик тональных сигналов (продается в специализированных магазинах).

## Вызов автоответчика и прослушивание сообщений

---



Наберите собственный абонентский номер.



Во время прослушивания приветствия: нажмите клавишу  и введите системный PIN-код.

Вам сообщается, имеются ли новые сообщения. Начинается воспроизведение сообщений. Вы можете управлять автоответчиком с помощью клавиатуры.

Управление осуществляется с помощью следующих клавиш:

- 1 Переход к началу текущего предыдущего сообщения.
- 2 Пауза. Для продолжения воспроизведения нажмите клавишу еще раз.
- 3 Переход к следующему сообщению.
- \* Изменение статуса сообщения на „новое“.
- 0 Удаление текущего сообщения.

### Включение автоответчика

---

Позвоните домой и подождите, пока телефон будет звонить, пока вы не услышите приглашение „Введите PIN-код“.



Введите системный PIN-код.

Ваш автоответчик включен. Вы слышите объявление об оставшемся времени записи.

Воспроизводятся сообщения.

Дистанционное выключение автоответчика невозможно.

### Запрос обратного вызова от автоответчика с помощью SMS и прослушивание сообщений

---

**Условие:** должен быть сохранен номер отправки извещений (см. стр. 34)

Вы можете отправить на автоответчик сообщение SMS с мобильного телефона или другого телефона, поддерживающего отправку SMS, номер которого сохранен в памяти вашего телефона, как номер отправки извещений. После приема вызова начинается воспроизведение сообщений.

Формат сообщения SMS:

\*<Системный PIN-код>\*<Номер для обратного вызова>\*

Номер для обратного вызова необязателен.

Примеры:

\*4711\* или \*4711\*089123456\*

Если указан номер для обратного вызова, то набирается этот номер. Если номер не указан, то набирается номер для отправки извещений.

Вы можете управлять автоответчиком с помощью клавиатуры или голосовых команд, как описано в предыдущих разделах.

## Использование автоответчика телефонной сети

Ваша телефонная компания может предоставлять вам услугу сетевого автоответчика (T-NetBox). Вы можете использовать автоответчик телефонной сети, только если вы **заказали** эту услугу у вашей телефонной компании



### Настройка быстрого вызова для автоответчика телефонной сети

Вы можете настроить быстрый вызов автоответчика телефонной сети или встроенного автоответчика (только Gigaset S675).

Gigaset S675: Настроен быстрый вызов автоответчика телефонной сети. Вам нужно только ввести номер службы автоответчика.

Gigaset S675: Настроен быстрый вызов встроенного автоответчика. Вы можете настроить быстрый вызов автоответчика телефонной сети. Необходимую информацию вы можете получить в телефонной компании.

### Ввод абонентского номера автоответчика телефонной сети и задание автоответчика телефонной сети для быстрого вызова

 →  → Голос. Почта → Назнач. клав.1

**Ящик сети** Выберите и нажмите дисплейную клавишу **OK** ( = вкл).



Введите номер автоответчика телефонной сети.

**Сохран.** Нажмите дисплейную клавишу.



**Удерживайте** клавишу нажатой (возврат в режим готовности).

Настройка действует для всех переносных телефонов S67H.

### Вызов автоответчика телефонной сети



**Удерживайте** клавишу нажатой. Вы соединяетесь с автоответчиком телефонной сети.



Если затем вы нажмете клавишу громкой связи , то вы сможете прослушать сообщения автоответчика телефонной сети.

### Просмотр сообщений автоответчика телефонной сети

При поступлении сообщения автоответчик телефонной сети посылает на ваш телефон вызов-извещение. На дисплей выводится абонентский номер (если заказана функция передачи абонентского номера). Если вы примите вызов, то будут воспроизведены новые сообщения. Если вы не примите вызов, то абонентский номер автоответчика телефонной сети будет сохранен в списке пропущенных вызовов и будет мигать клавиша сообщений (стр. 24).

# Использование нескольких переносных телефонов

## Регистрация переносных телефонов

Вы можете зарегистрировать на вашем базовом блоке максимум шесть переносных телефонов.

Переносной телефон Gigaset S67H можно зарегистрировать максимум на четырех базовых блоках.

### Автоматическая регистрация Gigaset S67H на базовом блоке Gigaset S670/S675

Условие: переносной телефон не зарегистрирован ни на одном базовом блоке.

Регистрация переносного телефона на базовом блоке выполняется автоматически.

- ▶ Установите переносной телефон на базовый блок дисплеем вперед.

Автоматическая регистрация может длиться до 5 минут. В это время на дисплей выводится надпись надпись о выполнении регистрации и мигает название базового блока, например, Базовый блок 1. После успешной регистрации на дисплей выводится внутренний номер переносного телефона, например, INT 2 для внутреннего номера 2. Переносному телефону автоматически присваивается наименьший свободный внутренний номер (1-6). Если внутренние номера 1–6 уже заняты, то перезаписывается номер 6, если переносной телефон с этим номером находится в режиме готовности.

### Рекомендации:

- Автоматическая регистрация возможна только в том случае, если через базовый блок, на котором выполняется регистрация не ведется телефонный разговор.
- При нажатии любой клавиши автоматическая регистрация прерывается.
- Если выполнить автоматическую регистрацию не удалось, то телефон следует зарегистрировать вручную.
- Название переносного телефона можно изменить (см. стр. 50).

## Регистрация вручную Gigaset S67H на Gigaset S670/S675

Процедура регистрации выполняется на переносном телефоне и на базовом блоке.

После успешной регистрации переносной телефон переключается в режим готовности. На дисплей выводится внутренний номер переносного телефона, например, INT 1. Если регистрация не была выполнена, повторите процедуру.

### На переносном телефоне

 →  → Трубка → Регистр.трубки

 Выберите базовый блок, например, Базовый блок 1 и нажмите дисплейную клавишу **OK**.

 Введите системный PIN-код базового блока (в состоянии при поставке - 0000) и нажмите дисплейную клавишу **OK**. На дисплее мигает надпись, например, Базовый блок 1.

### На базовом блоке

В течение 60 секунд нажмите на базовом блоке кнопку регистрации/пейджинга (стр. 2) и **удерживайте ее нажатой** (примерно 3 секунды).



## Регистрация других переносных телефонов

---

Регистрация переносных телефонов серии Gigaset и других переносных телефонов стандарта GAP выполняется следующим образом.

### На переносном телефоне

- ▶ Начните процедуру регистрации в соответствии с инструкцией по эксплуатации.

### На базовом блоке

Нажмите на базовом блоке кнопку регистрации/пейджинга (стр. 2) и **удерживайте ее нажатой** (примерно 3 секунды)..

## Отмена регистрации переносных телефонов

---

Вы можете отменить регистрацию переносного телефона Gigaset S67H с любого другого зарегистрированного переносного телефона.

 Вызовите список переносных телефонов. Переносной телефон, которым вы пользуетесь в настоящий момент, отмечен символом <.

 Выберите переносной телефон, регистрацию которого вы хотите отменить.

**Выбор** Вызовите меню.

### Отмен.рег.трубки

Выберите и нажмите дисплейную клавишу **OK**.

 Введите системный PIN-код базового блока и нажмите дисплейную клавишу **OK**.

**Да** Нажмите дисплейную клавишу.

## Поиск переносного телефона („пейджинг“)

---

Вы можете найти переносной телефон с помощью базового блока.

- ▶ Нажмите и **быстро отпустите** кнопку регистрации/пейджинга на базовом блоке (стр. 2).
- ▶ Одновременно зазвонят все переносные телефоны, даже, если вызывной сигнал отключен („пейджинг“).

### Завершение поиска

- ▶ Нажмите и **быстро отпустите** кнопку регистрации/пейджинга на базовом блоке или нажмите клавишу соединения  на переносном телефоне.

## Смена базового блока

---

Если ваш переносной телефон зарегистрирован на нескольких базовых блоках, вы можете выбрать подключение к определенному базовому блоку или к базовому блоку с самым сильным уровнем сигнала (Лучший блок).

 →  → Трубка → Выбор баз.бл.



 Выберите базовый блок, на котором зарегистрирован переносной телефон или настройку Лучший блок и нажмите дисплейную клавишу **OK**.

## Внутренние соединения



---

Внутреннее соединение - это соединение с другим переносным телефоном, зарегистрированным на том же базовом блоке. Эти соединения бесплатны.



## Вызов определенного переносного телефона

-  Нажмите для начала внутреннего вызова.
-  Введите номер переносного телефона.

или:

-  Нажмите для начала внутреннего вызова.
-  Выберите переносной телефон.
-  Нажмите клавишу соединения.

## Вызов всех переносных телефонов („общий вызов“)



-  Нажмите для начала внутреннего вызова.
-  Нажмите клавишу „звезда“. Вызываются все переносные телефоны.

## Завершение соединения

-  Нажмите клавишу „отбой“.

## Переключение вызова на другой переносной телефон

Вы можете переключить внешнее соединение на другой переносной телефон.

-  Вызовите список переносных телефонов. Внешний абонент слышит мелодию при ожидании соединения, если выключена (см. стр. 63).
-  Выберите переносной телефон или **Общий вызов** и нажмите дисплейную клавишу **OK**.

Когда внутренний абонент ответит:

- ▶ Сообщите ему о внешнем соединении.
-  Нажмите клавишу „отбой“.

Внешнее соединение переключено на другой переносной телефон.



Если внутренний абонент **не** ответит или если он занят, то нажмите дисплейную клавишу **Заверш.** для возврата к внешнему соединению.

Также вы можете нажать клавишу „отбой“  до того, как внутренний абонент ответит.

Если внутренний абонент не ответит или если он занят, то вызов автоматически вернется на ваш переносной телефон (на дисплей будет выведена надпись **Повторн. вызов**).

## Внутренняя консультация

Когда вы говорите с **внешним** абонентом, вы можете, не прерывая это соединение, позвонить другому **внутреннему** абоненту, чтобы с ним переговорить.

-  Внешний абонент слышит мелодию при ожидании соединения, если выключена (см. стр. 63).
-  Выберите переносной телефон и нажмите дисплейную клавишу **OK**.

## Завершение консультации

**Заверш.** Нажмите дисплейную клавишу.

Вы снова соединены с внешним абонентом.

## Прием/отклонение второго вызова

Если во время **внутреннего** соединения вам поступает **внешний** вызов, то вы слышите специальный короткий сигнал (сигнализация второго вызова). Если вы заказали услугу передачи номера, то на дисплей дополнительно выводится абонентский номер вызывающего абонента.

### Прерывание внутреннего соединения и прием внешнего вызова

**Прием** Нажмите дисплейную клавишу.

Внутреннее соединение **завершается**. Вы соединены с внешним абонентом.

### Отказ от приема внешнего вызова

**Отклон.** Нажмите дисплейную клавишу.

Сигнализация второго вызова прекращается. Соединение с внутренним абонентом сохраняется. Вызов сигнализируется на других зарегистрированных переносных телефонах.

## Подключение к внешнему соединению

**Условие:** включена функция Внутр.подключ..

Вы ведете разговор с внешним абонентом. Другой внутренний абонент может подключиться к этому соединению и принять участие в разговоре. При подключении все абоненты слышат специальный предупредительный сигнал.

### Включение/отключение внутреннего подключения

 →  → Базовый блок  
→ Спец.функции → Внутр.подключ.

 **Удерживайте** клавишу нажатой (возврат в режим готовности).

### Внутреннее подключение

Телефонная линия занята внешним соединением. На дисплей выводится соответствующая надпись. Вы хотите подключиться к установленному соединению.



Нажмите клавишу соединения и **удерживайте** ее нажатой.

Вы подключаетесь к соединению. Все участники соединения слышат предупредительный сигнал. При подключении на дисплей переносного телефона не выводится надпись **Конференция**. Набор номера с этого телефона невозможен.

### Завершение подключения



Нажмите клавишу „отбой“.

Все участники соединения слышат предупредительный сигнал.

Если **первый** внутренний абонент нажмет клавишу „отбой“ , то соединение между внешним абонентом и подключившимся позднее внутренним абонентом сохранится.

## Изменение названия переносного телефона

При регистрации автоматически назначаются названия „INT 1“, „INT 2“ и т. д. Вы можете изменить эти названия. Максимальная длина названия - 10 символов. Измененное название выводится в списке переносных телефонов.



Вызовите список переносных телефонов. Ваш переносной телефон отмечен символом < .



Выберите переносной телефон.

**Измен.**

Нажмите дисплейную клавишу.



Введите название.

**Сохран.**

Нажмите дисплейную клавишу.

## Изменение внутреннего номера переносного телефона

При регистрации переносному телефону **автоматически** присваивается наименьший свободный номер. Если все номера заняты, то перезаписывается номер 6, если этот переносной телефон находится в режиме готовности. Вы можете изменять внутренние номера (1-6) всех зарегистрированных переносных телефонов.



Вызовите список переносных телефонов. Ваш переносной телефон отмечен символом <.

### Выбор

Вызовите меню.

### Назнач.номер

Выберите и нажмите дисплейную клавишу **OK**. На дисплее выводится список переносных телефонов.



Текущий номер мигает. Выберите переносной телефон.



Введите внутренний номер (1–6). Старый номер переносного телефона заменяется.

### Сохран.

Нажмите дисплейную клавишу для сохранения изменений.



**Удерживайте** клавишу нажатой (возврат в режим готовности).

Если внутренний номер назначен дважды, звучит сигнал ошибки (сигнал с уменьшающейся громкостью).

- ▶ Повторите процедуру и назначьте свободный номер.

## Использование переносного телефона для акустического контроля помещения

При включении этой функции осуществляется вызов по сохраненному внутреннему или внешнему номеру, если в помещении превышен заданный уровень шума.

Вызов функции акустического контроля помещения на внешний абонентский номер прерывается приблизительно через 90 секунд, вызов на внутренний абонентский номер (вызов другого переносного телефона) - примерно через 3 минуты (зависит от базового блока). При включении функции акустического контроля отключаются все клавиши переносного телефона, кроме клавиши "отбой". Динамик телефона отключается.

Если на переносном телефоне включена функция акустического контроля помещения, то входящие вызовы сигнализируются на этом телефоне **без звукового сигнала** (только на дисплее). Подсветка дисплея и клавиатуры не включается. Предупредительные сигналы отключены.



При приеме входящего вызова акустический контроль отключается на время телефонного разговора. Функция акустического контроля **остаётся** включенной.

При выключении и последующем включении переносного телефона режим акустического контроля сохраняется.

### Внимание!

- Перед использованием вы должны обязательно проверить работоспособность функции акустического контроля помещения. Например, чувствительность. Если вызов осуществляется по внешнему номеру, проверьте, устанавливается ли соединение.
- Включение функции акустического контроля помещения значительно сокращает время работы переносного телефона от аккумуляторов. Установите телефон в зарядную подставку, чтобы избежать разряда аккумуляторов.
- Расстояние между переносным телефоном и ребенком должно составлять от 1 до 2 метров. Микрофон должен быть направлен на ребенка.
- Номер, по которому осуществляется вызов, не должен быть заблокирован включенным автоответчиком.

## Включение функции акустического контроля помещения и ввод целевого абонентского номера

 →  → "Нянька"

- ▶ Многострочный ввод:

### Состояние:

Для включения выберите Вкл.

### Вызов на:

**Внешний номер:** Выберите номер из телефонного справочника (нажмите дисплейную клавишу  или введите номер. На дисплей выводятся только последние 4 цифры.



**Внутренний номер:** Выбор → INT → ОК →  (выберите переносной телефон или **Общий вызов** для вызова всех переносных телефонов) → ОК.

### Чувств.:

Выберите чувствительность (Низк. или Высок.).

- ▶ Сохраните настройки, нажав дисплейную клавишу **Сохран.**

## Изменение целевого номера

 →  → "Нянька"



Перейдите в строку **Вызов на:**.



 или **Удал.**

Удалите старый абонентский номер.

- ▶ Введите номер, как описано в разделе „Включение функции акустического контроля помещения и ввод целевого абонентского номера“ (стр. 52).

## Выключение акустического контроля помещения с внешнего телефона

**Условие:** телефон должен поддерживать тональный набор, для функции акустического контроля должен быть настроен вызов внешнего номера.

- ▶ Примите вызов, инициированный функцией акустического контроля, и нажмите клавиши  .

После окончания соединения функция отключается. Другие вызовы от телефона, выполняющего функцию акустического контроля, поступать не будут. Остальные настройки (например, отсутствие вызывного сигнала) останутся включенными до тех пор, пока вы не нажмете на этом переносном телефоне дисплейную клавишу **Вькл.**

Для повторного включения функции акустического контроля помещения с теми же настройками:

- ▶ вы должны активизировать функцию и нажать дисплейную клавишу **Сохран.** (стр. 52).



# Настройка переносного телефона

---

При поставке переносной телефон настроен. Вы можете изменить настройки телефона по вашему желанию.

## Быстрый вызов функций и номеров

---

Для левой дисплейной клавиши и для цифровых клавиш  и с  по  можно назначить абонентские номера или функции.

В этом случае набор номера или запуск функции осуществляется одним нажатием клавиши.

## Назначение функции для цифровой клавиши или левой дисплейной клавиши

---

**Условие:** ранее номер или функция не назначались этой клавише.

- ▶ Нажмите дисплейную клавишу  или нажмите и **удерживайте нажатой** цифровую клавишу.

Открывается список доступных функций. Вы можете выбрать одну из функций:

### Быстрый набор / Список сокращений

Назначение для клавиши номера из телефонного справочника/списка телефонных компаний.

На дисплей выводится телефонный справочник/список телефонных компаний.

- ▶ Выберите запись и нажмите дисплейную клавишу **OK**.

Если вы удалите запись из телефонного справочника или списка телефонных компаний, то это не будет влиять на назначение

**Настройка переносного телефона** номера для цифровой клавиши или левой дисплейной клавиши.

### "Нянька"

Для клавиши назначается функция меню для настройки и включения акустического контроля помещения (см. стр. 51).

### Будильник

Для клавиши назначается функция меню для настройки и включения напоминания или будильника (стр. 59).

### Календарь

Вызов календаря/ввод нового напоминания.

### Прочие ....

Можно выбрать другие функции:

#### INT

Внутренний вызов (см. стр. 48).

#### SMS

Меню функции SMS (см. стр. 29).

#### SMS уведомление

Для клавиши назначается функция меню для настройки извещений с помощью SMS (стр. 34):

Если назначена функция для левой дисплейной клавиши, то в нижней строке дисплея над этой клавишей выводится название функции или имя из телефонного справочника/списка телефонных компаний (возможно, сокращенное).

## Выполнение функции, набор номера

---

В режиме готовности нажмите и **удерживайте нажатой** цифровую клавишу или нажмите и **быстро отпустите** левую дисплейную клавишу.

В зависимости от назначения клавиши:

- ◆ осуществляется набор номера;
- ◆ вызывается меню для назначенной функции.

### Изменение назначения клавиш

#### Дисплейная клавиша

- ▶ Нажмите и **удерживайте нажатой** левую дисплейную клавишу.

На дисплей выводится список доступных функций.

- ▶ Выберите и назначьте функцию как при первом назначении функции для клавиши (стр. 53).

#### Цифровая клавиша

- ▶ Нажмите и **быстро отпустите** цифровую клавишу.

**Измен.** Нажмите дисплейную клавишу. На дисплей выводится список доступных функций.

- ▶ Выберите и назначьте функцию как при первом назначении функции для клавиши (стр. 53).

### Выбор языка дисплейных сообщений

Вы можете выбрать язык дисплейных сообщений.





 →  → **Трубка** → **Язык**

Текущий язык отмечен символом .

 Выберите язык и нажмите дисплейную клавишу **OK**.

 **Удерживайте** клавишу нажатой (возврат в режим готовности).



Если вы случайно выбрали язык, которого не понимаете, нажмите одну за другой клавиши:

 Затем выберите нужный язык и нажмите дисплейную клавишу **OK**.



### Настройка дисплея

Вы можете выбрать одну из четырех цветовых схем и настроить контрастность.

 →  → **Дисплей**

#### Цветов. схема

Выберите и нажмите дисплейную клавишу **OK**.

 Выберите цветовую схему и нажмите дисплейную клавишу **OK** ( = текущий цвет).

 Нажмите и **быстро отпустите** клавишу.

#### Контрастность

Выберите и нажмите дисплейную клавишу **OK**.

 Настройте контрастность.

**Сохран.** Нажмите дисплейную клавишу.

 **Удерживайте** клавишу нажатой (возврат в режим готовности).

### Дисплейная заставка

В режиме готовности на дисплей может выводиться картинка, выбранная в приложении Файл менеджер (стр. 57). Заставка выводится вместо обычной индикации в режиме готовности. Она может закрывать дату, время и название переносного телефона.

В некоторых случаях заставка не выводится на дисплей, например, во время разговора и при отмене регистрации переносного телефона.

Если включен вывод заставки на дисплей, то пункт меню Заставка отмечен символом .

 →  → **Дисплей** → **Заставка**

На дисплей выводится текущая настройка.

- ▶ Многострочный ввод:

**Статус:**

Выберите настройку **Вкл** (заставка выводится на дисплей) или **Вык** (заставка не выводится на дисплей).

**Выбор:**

Выбор картинки (см. далее).

► Сохраните изменения (стр. 73).

Если заставка занимает весь дисплей, нажмите и **быстро отпустите** клавишу  для просмотра времени и даты в режиме готовности.

**Изменение заставки**

 →  → **Дисплей** → **Заставка**

 **Перейдите** в строку **Выбор**.

**Посмот.** Нажмите дисплейную клавишу. На дисплей выводится текущая заставка.

 Выберите заставку и нажмите дисплейную клавишу **Измен.**

► Сохраните изменения (стр. 73).

**Настройка подсветки дисплея**

Вы можете выбрать настройку, при которой яркость дисплея будет разной, когда переносной телефон стоит в зарядной подставке и вынут из нее. При выборе этой настройки дисплей постоянно тускло подсвечивается.

 →  → **Дисплей** → **Яркость**

На дисплей выводится текущая настройка.

► Многострочный ввод:

**В зарядн. устр-ве**

Выберите настройку **Вкл** или **Вык**.

**Вне заряд.устр.**

Выберите настройку **Вкл** или **Вык**.

**Рекомендация:**

При выборе настройки **Вкл** возможно значительное сокращение времени работы телефона в режиме готовности.

**Сохран.**



Нажмите дисплейную клавишу.



**Удерживайте** клавишу нажатой (возврат в режим готовности).

**Включение/выключение автоматического приема вызовов**

При включении этой функции для приема вызова достаточно взять переносной телефон из зарядной подставки, нажимать клавишу соединения  не нужно.

 →  → **Трубка**

**Авт.прием выз.**

Выберите и нажмите дисплейную клавиш **OK** ( = вкл).



**Удерживайте** клавишу нажатой (возврат в режим готовности).

**Регулировка громкости телефона/громкой связи**

Вы можете выбрать один из трех уровней громкости трубки и один из пяти уровней громкости громкой связи.

 → **Громкость трубки**



Нажмите управляющую клавишу для начала регулировки громкости.



Перейдите в строку **Громкость**.



Измените громкость громкой связи.

**Сохран.**

Если необходимо, нажмите дисплейную клавишу для сохранения настройки.



## Настройка переносного телефона

Регулировка громкости во время разговора:

 Нажмите управляющую клавишу.

 Измените громкость.

**Сохран.** Если необходимо, нажмите дисплейную клавишу для сохранения настройки.

Настройка сохраняется при нажатии дисплейной клавиши **Сохран.** или автоматически примерно через 3 секунды.

Если для верхней части управляющей клавиши  выбрана другая функция, например, попеременный разговор по двум линиям (стр. 24):

**Выбор** Вызовите меню.

**Громкость** Выберите и нажмите дисплейную клавишу **ОК**.

Измените настройку (смотри выше).

### Рекомендация:

Также громкость телефона, вызывной сигнал и предупредительные сигналы можно изменять с помощью меню (см. стр. 16).

## Изменение вызывного сигнала

### ◆ Громкость:

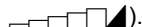
Вы можете выбрать один из пяти уровней громкости (1–5; напр., громкость 2 = ) или сигнал с увеличивающейся громкостью (6 = .

### ◆ Мелодия:

Вы можете выбрать различные звонки, мелодии или любой файл из приложения Файл менеджер (стр. 57).

Мелодии вызывного сигнала можно отдельно настраивать для следующих функций:

◆ **Для внут.выз.:** для внешних вызовов.

◆ **Для внут.выз.:** для внутренних вызовов.

◆ **Для напомин.:** для заданных напоминаний (стр. 59).

◆ **Один для всех:** один сигнал для всех функций.

## Настройка отдельных сигналов

Вы можете настроить мелодию и громкость отдельных сигналов.

В режиме готовности:

 → Мелодия

 Выберите настройку, например, **Для внеш.выз.**, и нажмите дисплейную клавишу **ОК**.



 Выберите уровень громкости (1–6).

 Перейдите в следующую строку.

 Выберите мелодию.

**Сохран.** Нажмите дисплейную клавишу для сохранения настройки.

## Одинаковая настройка для всех сигналов

 →  → **Аудио** →

**Мелодия** → **Один для всех**

▶ Настройте громкость и мелодию (смотри „Настройка отдельных сигналов“).

**Сохран.** Нажмите дисплейную клавишу для подтверждения запроса.

 **Удерживайте** клавишу нажатой (возврат в режим готовности).

### Рекомендация:

Также громкость телефона, вызывной сигнал и предупредительные сигналы можно изменять с помощью меню (см. стр. 16).

## Включение/выключение вызывного сигнала

Перед приемом вызова или в режиме готовности вы можете отключить вызывной сигнал переносного телефона для текущего вызова или для всех вызовов. Включение вызывного сигнала во время внешнего вызова невозможно.

### Постоянное отключение вызывного сигнала

 Нажмите клавишу „звезда“ и удерживайте ее нажатой, пока вызывной сигнал не перестанет звучать.

На дисплей выводится символ .

### Включение вызывного сигнала

 Нажмите клавишу „звезда“ и удерживайте ее нажатой.

### Отключение вызывного сигнала для текущего вызова

**Вык.зв.** Нажмите дисплейную клавишу.

## Включение/выключение сигнализации поступления вызовов одиночным гудком

Вы можете настроить телефон так, что вместо вызывного сигнала будет звучать **один короткий гудок** („Гудок“).

 Нажмите клавишу „звезда“ и удерживайте ее нажатой затем в течение 3 секунд.

**Гудок** Поступление вызовов будет сигнализироваться **одним** коротким гудком. На дисплей выводится символ .

## Менеджер файлов

Менеджер файлов мобильного телефона служит для управления звуками, используемыми в качестве мелодий вызывного сигнала и картинками (картинки для функции CLIP и заставка), которые выводятся на дисплей при поступлении входящих вызовов или в качестве заставки. Условие: передача абонентского номера (CLIP). Можно управлять следующими типами файлов:

Символ	Звук	Формат
	Мелодия; монофоническая	Стандартный
	Полифоническая	Стандартный
	Полифоническая	.mid
	Картинка (картинка для функции CLIP, заставка)	BMP (128 x 100 или 128 x 160 точек)

Символы выводятся в менеджере файлов перед названиями файлов. В телефоне имеется несколько стандартных монофонических и полифонических мелодий и картинок. Вы можете прослушивать имеющиеся звуки и просматривать картинки.

Стандартные картинки отмечены символом . Их нельзя переименовывать и удалять.

## Воспроизведение звуков/просмотр картинки

 →  → Экр. Заставки / Фото абонента / Звуки (выберите запись)

**Просл.** / **Посмот.**

Нажмите дисплейную клавишу. Воспроизводится звук или выводится картинка. Для выбора записи нажимайте навигационную клавишу .

### Заверш. /

Нажмите дисплейную клавишу. Воспроизведение звука или отображение картинки прекращается.

Воспроизведение звуков можно также прервать с помощью клавиши .



**Удерживайте** клавишу нажатой (возврат в режим готовности).

При выборе для воспроизведения или просмотра звука или картинки в неподдерживаемом формате, выводится сообщение об ошибке. Прервите воспроизведение с помощью дисплейной клавиши . С помощью дисплейной клавиши **Удал.** можно удалить звук или картинку.

### Картинки: регулировка громкости

Во время воспроизведения:



Нажмите дисплейную клавишу.



Отрегулируйте громкость.



Нажмите дисплейную клавишу.

### Переименование/удаление звуков/ картинок

Выбрана запись.



Вызовите меню.

Если звук/картинку нельзя удалить () , то эта опция недоступна. В зависимости от ситуации можно выбрать следующие функции:

**Удалить запись**

Удаление выбранной записи.

**Удал. список**

Удаление всех записей списка, которые можно удалить.

**Переименовать**

Измените название (максимум 16 символов) и нажмите дисплейную клавишу **Сохран.** Запись сохраняется с новым названием.

## Включение/выключение предупредительных сигналов

При выполнении различных функций и изменении состояния телефона звучат специальные сигналы. Вы можете включать и выключать эти сигналы независимо друг от друга:

- ◆ **Сигнал подтверждения нажатия клавиш:** сигнал звучит при каждом нажатии клавиши.
- ◆ **Сигналы подтверждения:**
  - **Сигнал подтверждения** (сигнал с увеличивающейся громкостью): в конце ввода/настройки, при поступлении сообщения SMS или при появлении новой записи в списке автоответчика или в списке позвонивших.
  - **Сигнал ошибки** (сигнал с уменьшающейся громкостью): при неправильном вводе.
  - **Сигнал окончания меню:** при листании до конца меню.
- ◆ **Сигнал предупреждения о разряде аккумуляторов:** необходимо зарядить аккумуляторы.

В режиме готовности:

 → Предупр.сигн.

▶ Многострочный ввод:

Наж.клав.:

Выберите настройку Вкл или Вык.

Подтвержд:

Выберите настройку Вкл или Вык.

Аккум.:

Выберите Вкл, Вык или Внутр.Подкл. Включение/выключение сигнала предупреждения о разряде аккумуляторов или сигнал только во время разговора.

▶ Сохраните изменения (стр. 73).

Сигнал подтверждения при установке телефона на базовый блок отключить нельзя.

**Рекомендация:**

Также громкость телефона, вызывной сигнал и предупредительные сигналы можно изменять с помощью меню (см. стр. 16).

## Настройка будильника

**Условие:** вы ввели дату и время (стр. 11).

### Включение/выключение и настройка будильника



► Многострочный ввод:

**Статус:**

Выберите настройку **Вкл** или **Вык**.

**Время:**

Введите время срабатывания будильника (4 цифры).

**Период :**

Выберите настройку **Ежедневно** или **Пнд.-Пятн..**

**Громкость:**

Выберите уровень громкости (1–6).

**Мелодия:**

Выберите мелодию.

► Сохраните изменения (стр. 73).

На дисплей выводится символ ☒.

Сигнал будильника звучит на переносном телефоне в течение 60 секунд с выбранной мелодией (стр. 56). На дисплей выводится символ ☒. Если ни одна клавиша не была нажата, то сигнал будильника повторяется два раза с интервалом пять минут, а затем отключается

Во время разговора сигнализация срабатывания будильника осуществляется только коротким гудком.

### Отключение сигнала будильника/ повтор сигнала будильника после паузы

**Условие:** звучит сигнал будильника.

**Выкл**

Нажмите дисплейную клавишу. Сигнал отключается.

**или**

**Пауза**

Нажмите дисплейную клавишу или любую клавишу. Сигнал будильника автоматически повторяется через 5 минут. После двух повторов будильник полностью отключается.

## Ввод напоминаний (календарь)

Вы можете использовать телефон для напоминания о максимум 30 событиях (регулировка громкости и выбор мелодии - см. стр. 56).

### Сохранение напоминания

**Условие:** вы ввели дату и время (стр. 11).

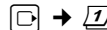

Выберите в графическом календаре день и нажмите дисплейную клавишу **OK**. (Дни с сохраненными напоминаниями выделены черным.)

На дисплей выводится список сохраненных для дня напоминаний. Если вы уже сохранили 30 напоминаний, то перед вводом нового напоминания вы должны удалить одно из ранее сохраненных.

<Новая запись>

Выберите и нажмите **OK**.

► Многострочный ввод:

**Статус:**

Выберите **Вкл** или **Вык**.

## Настройка переносного телефона

### Дата:

Введите день/месяц/год (8 цифр).

### Время:

Введите часы/минуты (4 цифры).

### Текст:

Введите текст (максимум 16 знаков). Текст используется как название напоминания в списке и выводится на дисплей при наступлении времени напоминания. Если вы не введете текст, то используются дата и время напоминания.

**Сохран.** Нажмите дисплейную клавишу.



**Удерживайте** клавишу нажатой (возврат в режим готовности).

В списке напоминаний запись отмечается символом . Записи списка сортируются по дате.

Сигнал напоминания звучит в течение 60 секунд с выбранной мелодией (стр. 56). На дисплей выводится текст напоминания или дата и время.

Во время разговора сигнализация напоминаний осуществляется только коротким гудком.

## Управление напоминаниями



Выберите в графическом календаре день и нажмите дисплейную клавишу **OK**. (Дни с сохраненными напоминаниями выделены черным.)



Выберите напоминание.

**Выбор**

Вызовите меню.  
Для возврата нажмите .

Вы можете:

### Посмотреть запись

Напоминание выводится на дисплей, в меню **Выбор** собраны функции изменения, удаления,

включения и отключения напоминания.

### Измен.запись

Изменение выбранного напоминания.

### Удалить запись

Удаление выбранного напоминания.

### Включить / Выключить

Включение/отключение выбранного напоминания.

### Удал. список

Удаление **всех** напоминаний.

## Отключение сигнала напоминания

**Условие:** звучит сигнал напоминания.

**Вык**

Нажмите дисплейную клавишу для отключения сигнала напоминания.

или:

**SMS**

Нажмите дисплейную клавишу, для ответа на сигнал напоминания сообщением SMS.

## Просмотр пропущенных напоминаний и годовщин

Пропущенные напоминания/годовщины (стр. 23) сохраняются в списке **Проп.события** в следующих случаях:

- ◆ Вы не подтвердили сигнализацию напоминания/годовщины.
- ◆ В момент наступления события/годовщины вы разговаривали по телефону.
- ◆ В момент наступления события/годовщины телефон был выключен.
- ◆ В момент наступления события/годовщины был включен автоматический повторный набор (стр. 24).

В начале списка выводится самая новая запись.

Если в этом списке есть новое напоминание/годовщина, то на дисплей выводится дисплейная клавиша **Расп.** При нажатии этой дисплейной клавиши открывается список **Проп.события**.

Вызовите список с помощью меню:

 →  → **Проп.события**

Выберите напоминание/годовщину. На дисплей выводится информация о напоминании/годовщине. Для напоминания указывается название напоминания, для годовщины указывается имя и фамилия контакта. Дополнительно указываются дата и время.

**Удал.**

Удаление напоминаний.

**SMS**

Ввод сообщений SMS.



**Удерживайте** клавишу нажатой (возврат в режим готовности).

Если в списке сохранено 10 записей, то при появлении новой записи удаляется самая старая.

## Ввод собственного кода предварительного набора

Для передачи абонентских номеров (например vCard) необходимо сохранить в телефоне код предварительного набора (код страны и код города).

Некоторые номера уже сохранены в телефоне.

 →  → **Трубка** → **Коды**

Проверьте правильность сохраненного в телефоне номера.

► **Многострочный ввод:**

 Выберите поле ввода.



Нажимайте для перемещения курсора в поле ввода.



Для удаления цифр нажимайте эту дисплейную клавишу.



Введите цифры.

**Сохран.**

Нажмите дисплейную клавишу.

**Пример:**

Коды	
Международн. код:	00 - 7
Национальный код:	0 - [ 495 ]
<b>&lt;C</b>	<b>Сохран.</b>

## Возврат настроек переносного телефона в состояние при поставке

Вы можете отменить индивидуальные настройки и изменения. Записи телефонного справочника, списка телефонных компаний, списка позвонивших, каталога электронной почты, списков SMS, а также сохраняются регистрация переносного телефона на базовом блоке и сохраненные в телефоне файлы.

 →  → **Трубка** → **Сброс.настр.тр.**

**Да**

Нажмите дисплейную клавишу.



**Удерживайте** клавишу нажатой (возврат в режим готовности).

## Настройка базового блока

Все настройки базового блока выполняются с зарегистрированного переносного телефона Gigaset S67H.

### Защита телефона от использования посторонними

Вы можете предотвратить доступ посторонних лиц к вашему телефону, защитив настройки базового блока системным PIN-кодом. Системный PIN-код нужно вводить при регистрации и отмене регистрации переносных телефонов на базовом блоке и при возврате настроек в состояние при поставке.

### Изменение системного PIN-кода



Вы можете изменить 4-значный системный PIN-код базового блока (при поставке 0000) на другое 4-значное число, которое будете знать только вы.

Gigaset S675: Дистанционное управление автоответчиком возможно только при вводе системного PIN-кода (стр. 44).

 →  → Базовый блок → Сист. PIN

 Введите старый системный PIN-код и нажмите дисплейную клавишу **OK**.

 Введите новый системный PIN-код. Для обеспечения безопасности на дисплей выводятся четыре звездочки (\*\*\*\*).

  Перейдите в следующую строку, введите новый системный PIN-код еще раз и нажмите дисплейную клавишу **OK**.

 **Удерживайте** клавишу нажатой (возврат в режим готовности).

### Задание системного PIN-кода 0000

Если вы забыли системный PIN-код, вы можете восстановить стандартное значение PIN-кода - **0000**:

Отключите электропитание базового блока. Удерживая нажатой кнопку регистрации/пейджинга базового блока, подключите электропитание базового блока. Отпустите кнопку через некоторое время.

После выполнения этой процедуры восстанавливаются заводские настройки базового блока и задается системный PIN-код **0000**.

#### Рекомендация:

Отменяется регистрация всех переносных телефонов, их следует зарегистрировать вновь.

### Изменение вызывного сигнала (только Gigaset S675)

#### ◆ Громкость:

Вы можете выбрать один из 5 уровней громкости или сигнал с увеличивающейся громкостью - см. стр. 56. При выборе настройки „0“ вызывной сигнал базового блока отключается.



#### ◆ Мелодия:

Вы можете выбрать мелодию сигнализации внешних вызовов - см. стр. 56.

 →  → Базовый блок → Мелодия

Изменение настроек - см. стр. 56.

## Включение /отключение мелодии при ожидании соединения



 →  → Базовый блок  
→ Мелодия паузы

Нажмите дисплейную клавишу **OK** для включения или отключения мелодии при ожидании соединения ( = вкл).

## Поддержка ретранслятора

С помощью ретранслятора вы можете увеличить дальность связи и уровень принимаемого сигнала вашего базового блока. Ретранслятор должен быть зарегистрирован на базовом блоке. Для использования ретранслятора вы должны его активировать, при этом разъединяются все установленные соединения.

**Условие:** ретранслятор зарегистрирован на базовом блоке. Отключен режим Eсо.

 →  → Базовый блок  
→ Спец.функции → Ретранслятор

**Да** Нажмите дисплейную клавишу.

При включенной поддержке ретранслятора, соответствующий пункт меню отмечен символом .



### Рекомендация:

Одновременное включение функции поддержки ретранслятора и режима Eсо (см. стр. 14) невозможно.

## Возврат настроек базового блока в состояние при поставке

При возврате к стандартным настройкам

- ◆ отключается режим Eсо,
- ◆ сохраняется регистрация переносных телефонов,
- ◆ не изменяется системный PIN-код,

 →  → Базовый блок  
→ Сбр.наст.баз.бл



Введите системный PIN-код и нажмите дисплейную клавишу **OK**.

**Да**

Нажмите дисплейную клавишу.

Возврат к стандартным настройкам можно прервать, нажав клавишу „отбой“  или дисплейную клавишу

**Нет.**



**Удерживайте** клавишу нажатой (возврат в режим готовности).



## Подключение базового блока к офисной АТС

---

Выполнять описанные ниже настройки следует только в том случае, если это требуется для подключения к вашей офисной АТС - смотри инструкцию по эксплуатации вашей офисной АТС.

Если офисная АТС не поддерживает передачу абонентского номера, то прием и отправка сообщений SMS невозможны.

## Способ набора номера и время „флэш“

---

Текущая настройка отмечена символом .



### Изменение способа набора номера

---

Вы можете выбрать способ набора номера:

- ◆ тональный (многочастотный) набор,
- ◆ импульсный набор.



 →  → Базовый блок  
→ Спец.функции → Способ набора



 Выберите способ набора номера ( = вкл) и нажмите дисплейную клавишу **OK**.

 **Удерживайте** клавишу нажатой (возврат в режим готовности).

### Настройка времени „флэш“

---

 →  → Базовый блок  
→ Спец.функции → Время "Флэш"



 Выберите время „флэш“ ( = вкл) и нажмите дисплейную клавишу **OK**.

 **Удерживайте** клавишу нажатой (возврат в режим готовности).

## Сохранение кода выхода в город

---

**Условие:** при использовании офисной АТС перед внешним абонентским номером нужно набирать код выхода в город, например, „0“.

 →  → Базовый блок  
→ Спец.функции → Код.вых.в.гор.

 Введите или измените код выхода в город (максимум 3 цифры).

- ▶ Сохраните изменения (стр. 73).

Если сохранен код выхода в город, действуют следующие правила набора номеров:

- ◆ Код выхода в город автоматически добавляется при наборе номеров из следующих списков: номера SMS-центров, список позвонивших, список автоответчика.
- ◆ Код выхода в город нужно вводить при ручном наборе, при ручном вводе номеров телефонного справочника, номеров экстренного/прямого вызова и номеров SMS-центров.
- ◆ Если при отправке сообщения SMS вы используете абонентский номер из телефонного справочника, то код выхода в город нужно удалить.
- ◆ Для удаления кода выхода в город нажимайте дисплейную клавишу **<C>**.

## Настройка продолжительности пауз

### Изменение продолжительности паузы после занятия линии

Вы можете изменить продолжительность паузы, которая добавляется между нажатием клавиши соединения  и передачей абонентского номера.



Вызовите меню.



Нажмите клавиши.



Нажмите цифровую клавишу, соответствующую продолжительности паузы (**1** = 1 сек.; **2** = 3 сек.; **3** = 7 сек) и нажмите дисплейную клавишу **OK**.

### Изменение продолжительности паузы после нажатия клавиши R

Вы можете изменить продолжительность паузы, если это необходимо, для подключения к вашей офисной АТС (см. инструкцию по эксплуатации офисной АТС).



Вызовите меню.



Нажмите клавиши.



Нажмите цифровую клавишу, соответствующую продолжительности паузы (**1** = 800 мс; **2** = 1600 мс; **3** = 3200 мс) и нажмите дисплейную клавишу **OK**.

### Изменение продолжительности паузы при наборе номера (паузы после кода выхода в город)

**Условие:** вы сохранили код выхода в город (стр. 64).



Вызовите меню.



Нажмите клавиши.



Нажмите цифровую клавишу, соответствующую продолжительности паузы (**1** = 1 сек.; **2** = 2 сек.; **3** = 3 сек.; **4** = 6 сек.) и нажмите дисплейную клавишу **OK**.

Добавление паузы при наборе номера: удерживайте клавишу  нажатой в течение 2 секунд. На дисплей выводится символ „P“.

### Временное переключение на тональный набор

Если ваша офисная АТС работает с импульсным набором номера, однако во время соединения вам требуется использовать тональный набор (например, для прослушивания почтового ящика телефонной сети), то во время соединения вы должны переключиться на тональный набор.

**Условие:** установлено соединение или набран внешний абонентский номер.



Нажмите клавишу „звезда“.

После окончания соединения телефон автоматически переключается в режим импульсного набора номера.

## Приложение

### Уход

- ▶ Протирайте базовый блок, зарядную подставку и переносной телефон **влажной тканью** (без чистящих средств) или антистатической салфеткой.

**Никогда** не пользуйтесь сухой тканью. Существует опасность статического разряда.

### Контакт с жидкостью

Если в переносной телефон попала жидкость:

1. **Выключите переносной телефон и выньте аккумулятор.**
2. Дайте жидкости вытечь из телефона.
3. Протрите все детали телефона, затем оставьте телефон лежать клавиатурой вверх с открытым отсеком для аккумуляторов в сухом теплом месте **минимум на 72 часа (не кладите телефон в микроволновые печи, духовки и т. д.)**.
4. **Снова включайте переносной телефон только, когда он полностью высохнет.**

После полной сушки, в большинстве случаев, телефоном можно пользоваться дальше.

## Вопросы и ответы

В таблице перечислены часто встречающиеся проблемы и возможные способы их устранения.

#### Нет индикации на дисплее.

1. Переносной телефон не включен.
  - ▶ Нажмите и **удерживайте нажатой** клавишу „отбой“ .
2. Разряжены аккумуляторы.
  - ▶ Зарядите или замените аккумуляторы (стр. 10).

#### Переносной телефон не реагирует на нажатие клавиш.

Включена блокировка клавиатуры.

- ▶ Нажмите и **удерживайте нажатой** клавишу „решетка“  (стр. 11).

#### На дисплее мигает надпись „база х“.

1. Переносной телефон находится вне зоны связи базового блока.
  - ▶ Подойдите ближе к базовому блоку.
2. Дальность связи базового блока уменьшилась при включении режима Eco.
  - ▶ Отключите режим Eco (стр. 14) или уменьшите расстояние между переносным телефоном и базовым блоком.
3. Отменена регистрация переносного телефона на базовом блоке.
  - ▶ Зарегистрируйте переносной телефон (стр. 47).
4. Базовый блок не включен.
  - ▶ Проверьте подключение базового блока к сети питания (стр. 8).

#### На дисплее мигает надпись Поиск.баз.блока.

Выбрана настройка **Лучший блок**, но в зоне связи переносного телефона нет базовых блоков.

- ▶ Подойдите ближе к базовому блоку.
- ▶ Проверьте подключение базового блока к сети питания (стр. 8).

<p><b>Переносной телефон не звонит.</b></p> <p>Выключен вызывной сигнал.</p> <ul style="list-style-type: none"> <li>▶ Включите вызывной сигнал (стр. 57).</li> </ul>
<p>2. Включена переадресация вызовов с условием Немедл..</p> <ul style="list-style-type: none"> <li>▶ Отключите переадресацию (стр. 23).</li> </ul>
<p><b>Не слышно звонка/сигнала готовности к набору.</b></p> <p>Заменен телефонный кабель базового блока.</p> <ul style="list-style-type: none"> <li>▶ При покупке телефонного кабеля обратите внимание на правильное использование контактов (стр. 8).</li> </ul>
<p><b>Сигнал ошибки после запроса системного PIN-кода.</b></p> <p>Введен неправильный PIN-код.</p> <ul style="list-style-type: none"> <li>▶ Восстановите стандартный PIN-код 0000 (стр. 62).</li> </ul>
<p><b>Вы забыли системный PIN-код.</b></p> <ul style="list-style-type: none"> <li>▶ Восстановите стандартный PIN-код 0000 (стр. 62).</li> </ul>
<p><b>На дисплей не выводится стоимость.</b></p> <ol style="list-style-type: none"> <li>1. Ваша телефонная компания не поддерживает эту функцию.</li> <li>2. Нет импульсов тарификации.             <ul style="list-style-type: none"> <li>▶ Закажите в телефонной компании передачу импульсов тарификации.</li> </ul> </li> </ol>
<p><b>Ваш собеседник вас не слышит.</b></p> <p>Вы нажали клавишу  (INT). Поэтому микрофон переносного телефона „отключился“.</p> <ul style="list-style-type: none"> <li>▶ Включите микрофон (стр. 19).</li> </ul>
<p><b>На дисплей не выводится номер вызывающего абонента, хотя включена функция CLIP.</b></p> <p>Не разрешена передача абонентского номера.</p> <ul style="list-style-type: none"> <li>▶ <b>Вызывающий абонент</b> должен заказать у своей телефонной компании передачу абонентского номера (CLI).</li> </ul>

<p><b>При вводе звучит сигнал ошибки.</b> (сигнал с уменьшающейся громкостью).</p> <p>Действие не выполнено/введены недопустимые данные.</p> <ul style="list-style-type: none"> <li>▶ Повторите процедуру. Следите за индикацией на дисплее, прочитайте описание процедуры в инструкции по эксплуатации.</li> </ul>
<p><b>Невозможно прослушивание сообщений автоответчика телефонной сети.</b></p> <p>В вашей офисной АТС используется импульсный способ набора номера.</p> <ul style="list-style-type: none"> <li>▶ Переключитесь на использование тонального набора.</li> </ul>

### Только Gigaset S675:

<p><b>В списке позвонивших не указывается время поступления вызовов.</b></p> <p>Не введены дата/время.</p> <ul style="list-style-type: none"> <li>▶ Введите дату/время (стр. 11).</li> </ul>
<p><b>При дистанционном управлении автоответчиком звучит сообщение „Неверный PIN-код“.</b></p> <ol style="list-style-type: none"> <li>1. Вы ввели неправильный системный PIN-код.             <ul style="list-style-type: none"> <li>▶ Введите системный PIN-код еще раз,</li> </ul> </li> <li>2. Системный PIN-код равен 0000.             <ul style="list-style-type: none"> <li>▶ Задайте системный PIN-код, не равный 0000 (стр. 62).</li> </ul> </li> </ol>
<p><b>Автоответчик не записывает сообщения/переключился на воспроизведение объявления.</b></p> <p>Заполнена память.</p> <ul style="list-style-type: none"> <li>▶ Удалите старые сообщения.</li> <li>▶ Прослушайте и удалите новые сообщения.</li> </ul>

## Сервисная служба

---

Мы предлагаем вам быструю и индивидуальную помощь!

Наша служба онлайн-поддержки в Интернете доступна всегда и везде:

<http://www.siemens.com/gigasetcustomercare>

Вы можете получить помощь по нашим продуктам в любое время суток. По этому адресу вы найдете список наиболее часто задаваемых вопросов вместе с ответами, а также инструкции по эксплуатации и последние обновления ПО (если доступны для продукта), которые можно загрузить с сайта.

Список часто задаваемых вопросов можно также найти в приложении к этой инструкции по эксплуатации.

При необходимости ремонта или гарантийного обслуживания вы получите помощь в нашем сервисном центре:

**8 (495) 228 1312**

Приготовьте документ, подтверждающий покупку.

Замена и гарантийное обслуживание не осуществляется в странах, в которых продукция продается не через авторизованных дилеров.

## Допуск к эксплуатации

---

Это устройство предназначено для подключения к аналоговым абонентским вводам в российских телефонных сетях.

Устройство адаптировано к условиям эксплуатации в России.

Настоящим фирма Siemens Home and Office Communication Devices GmbH & Co. KG заявляет, что это данное устройство соответствует основным требованиям и другим положениям рекомендаций 1999/5/ЕС.

Копию сертификата соответствия требованиям 1999/5/ЕС вы найдете в интернете по адресу <http://www.siemens.com/gigasetdocs>.

# CE 0682

Сертификат №  
РОСС DE.МЛ05.В00456  
Действителен до 12.06.2010.

## Технические характеристики

---

### Рекомендуемые аккумуляторы

---

Тип: никель-металлогидридный (NiMH)

Размер: AAA (Micro, HR03)

Напряжение: 1,2 В

Емкость: 600 - 1200 мАч

Рекомендуется использовать следующие типы аккумуляторов, так как только в этом случае гарантируется указанное время работы, полная функциональность и продолжительный срок службы:

- ◆ Sanyo NiMH 800
- ◆ GP 850 мАч
- ◆ Yuasa Technologies AAA 800

Переносной телефон поставляется с двумя разрешенными к использованию аккумуляторами.

## Время работы/зарядки переносного телефона

Время работы переносного телефона Gigaset зависит от емкости аккумуляторов, срока службы аккумуляторов и условий эксплуатации. (Все указанные значения являются максимальными при условии отключения подсветки дисплея.)

	Емкость (мАч) ок.			
	600	800	1000	1200
Время работы (часы)	130	180	220	265
Время разговора (часы)	7	10	12	14
Время работы при 1,5 час. разговоров в день (часы)	70	90	115	135
Время зарядки, зарядная подставка (часы)	6	9	11	13
Время зарядки, базовый блок (часы)	5	7	8	10

На момент печати данной инструкции по эксплуатации были доступны и протестированы аккумуляторы емкостью до 900 мАч. Так как производство аккумуляторов постоянно совершенствуется, список рекомендованных аккумуляторов в разделе “Часто задаваемые вопросы” на странице поддержки телефонов Gigaset регулярно обновляется:

[www.siemens.com/gigasetcustomer-care](http://www.siemens.com/gigasetcustomer-care)

## Потребляемая мощность - базовый блок

В режиме готовности: около 3 Ватт

Во время разговора: около 3 Ватт

## Общие технические характеристики

Стандарт DECT	поддерживается
Стандарт GAP	поддерживается
Количество каналов	60 дуплексных каналов
Диапазон частот	1880–1900 МГц
Метод дуплексной передачи	Уплотнение по времени, кадры по 10 мс
Сетка каналов	1728 кГц
Скорость передачи	1152 кбит/с
Модуляция	GFSK
Кодирование речи	32 кбит/с
Мощность передачи	10 мВт, средняя мощность на канал
Дальность связи	до 300 м на открытом пространстве, до 50 м в зданиях
Электропитание/базовый блок	230 В ~/ 50 Гц
Температура эксплуатации	+5 °С до +45 °С; относительная влажность от 20% до 75%
Способ набора номера	тональный/импульсный

## УСЛОВИЯ ГАРАНТИЙНОГО ОБСЛУЖИВАНИЯ

1. Все нижеизложенные условия гарантии действуют в рамках законодательства Российской Федерации, регулирующего защиту прав потребителей, и не распространяются на случаи использования товаров в целях осуществления предпринимательской деятельности, либо в связи с приобретением товаров в целях удовлетворения потребностей предприятий, учреждений, организаций.
2. В соответствии с п. 6 ст. 5 Закона РФ «О защите прав потребителей» компания Siemens устанавливает на беспроводные телефоны гарантийный срок 6 месяцев со дня покупки. В соответствии с п. 3 статьи 19 Закона РФ «О защите прав потребителей» на отдельные составляющие части товара установлены следующие гарантийные сроки:
  - Телефоны DECT, базовые станции DECT – 12 месяцев со дня покупки
  - Зарядное устройство – 12 месяцев со дня покупки
  - Аккумуляторная батарея – 6 месяцев со дня покупки
  - Аксессуары к телефонам – 12 месяцев со дня покупки.
3. В соответствии с п. 1 ст. 5 Закона РФ «О защите прав потребителей» компания Siemens устанавливает для указанных товаров, за исключением аккумуляторных батарей, срок службы 3 года со дня покупки. На аккумуляторные батареи в соответствии с п. 2 ст. 5 Закона РФ «О защите прав потребителей» установлен срок службы 2 года со дня покупки.
4. Гарантия не распространяется на недостатки товаров в следующих случаях:
  - Если недостаток товара явился следствием небрежного обращения, применения товара не по назначению, нарушения условий и правил эксплуатации, изложенных в инструкции по эксплуатации, в т.ч. вследствие воздействия высоких или низких температур, высокой влажности или запыленности, несоответствия Государственным стандартам параметров питающих, телекоммуникационных и кабельных сетей, попадания внутрь корпуса жидкости, насекомых и других посторонних веществ, существ и предметов.
  - Если недостаток товара явился следствием несанкционированного тестирования товара или попыток внесения изменений в его конструкцию или его программного обеспечение, в т.ч. ремонта или технического обслуживания в неуполномоченной компанией Siemens ремонтной организации.
  - Если недостаток товара проявляется в случае неудовлетворительной работы сети, эксплуатации товара на границе или вне зоны действия сети, в т.ч. из-за особенностей ландшафта местности и ее застройки.
  - Если недостаток товара связан с его применением совместно с дополнительным оборудованием (аксессуарами), отличным от производимого компанией Siemens, или рекомендованным компанией Siemens к применению с данным товаром. Компания Siemens не несет ответственность за качество дополнительного оборудования (аксессуаров), произведенного третьими лицами, и за качество работы товаров компании Siemens совместно с таким оборудованием.
5. Настоятельно рекомендуем Вам сохранять на другом (внешнем) носителе информации резервную копию всей информации, которую Вы храните в памяти телефона или на мультимедийной карте, используемой с телефоном. Ни при каких обстоятельствах компания Siemens не несет ответственности за какой-либо особый, случайный, прямой или косвенный ущерб или убытки, включая, но не ограничиваясь только перечисленным, упущенную выгоду, утрату или невозможность использования информации или данных, разглашение конфиденциальной информации или нарушение неприкосновенности частной жизни, расходы по восстановлению информации или данных, убытки, вызванные перерывами в коммерческой, производственной или иной деятельности, возникающие в связи с использованием или невозможностью использования телефона.
6. Недостатки товара, обнаруженные в период срока службы, устраняются уполномоченными на это ремонтными организациями (авторизованными сервисными центрами). В течение гарантийного срока устранение недостатков производится бесплатно при предъявлении оригинала заполненного гарантийного талона и документов, подтверждающих факт и дату заключения договора розничной купли-продажи (товарный кассовый чек и т.п.). В случае отсутствия указанных документов гарантийный срок исчисляется со дня изготовления товара.

**SIEMENS****РОССИЯ****ГАРАНТИЙНЫЙ ТАЛОН №****Беспроводной телефонный аппарат радиотехнологии DECT  
торговой марки Siemens Gigaset модели S670/S675**(номера производственных серий для России:  
(S30852-H1904-S30x/S30852-H1923-S30x)

ДАТА ПРОДАЖИ

\_\_\_\_\_   
День\_\_\_\_\_   
Месяц\_\_\_\_\_   
Год

ФИРМА-ПРОДАВЕЦ

\_\_\_\_\_  
Наименование фирмы-продавца

(\_\_\_\_) -

\_\_\_\_\_  
Телефон фирмы-продавца\_\_\_\_\_  
Адрес фирмы-продавца\_\_\_\_\_  
Адрес фирмы-продавцаштамп  
фирмы-  
продавца\_\_\_\_\_  
Подпись продавцаТовар в полной комплектации с  
инструкцией на русском языке получил,  
с условиями гарантии ознакомлен\_\_\_\_\_  
Подпись покупателя**ВНИМАНИЕ: Гарантийный талон действителен только при наличии печати  
фирмы-продавца и правильном заполнении талона. Просим Вас при покупке  
проверить правильность заполнения гарантийного талона.**





## Используемые обозначения



В настоящей инструкции по эксплуатации используются следующие обозначения.

### Пример использования меню

Действия, которые необходимо выполнить для вызова функций, представлены в настоящей инструкции по эксплуатации в сокращенном виде. Ниже подробно разъясняются эти сокращения на примере „Настройка контрастности дисплея“. Выполняемые действия указаны в рамках.

 →  → Дисплей



- ▶ В режиме готовности нажмите **правую** сторону управляющей клавиши () для вызова главного меню.

- ▶ С помощью управляющей клавиши / выберите символ .

В верхней строке дисплея выводится надпись **Настройки** .



- ▶ Нажмите дисплейную клавишу **OK** для подтверждения выбора функции **Настройки** .

На дисплей выводится подменю **Настройки** .

- ▶ Нажимайте управляющую клавишу снизу () , пока не будет выбрана функция **Дисплей** .
- ▶ Нажмите  или нажмите дисплейную клавишу **OK** для подтверждения выбора.

### Контрастность

Выберите и нажмите дисплейную клавишу **OK** .

- ▶ Нажимайте управляющую клавишу снизу () , пока не будет выбрана функция **Контрастность** .
- ▶ Нажмите  или нажмите дисплейную клавишу **OK** для подтверждения выбора.



Выберите контрастность и нажмите дисплейную клавишу **Сохран.** .

- ▶ Для выбора контрастности нажимайте управляющую клавишу справа или слева.
- ▶ Нажмите дисплейную клавишу **Сохран.** для подтверждения выбора.



**Удерживайте** клавишу нажатой (возврат в режим готовности).

- ▶ Нажмите и удерживайте нажатой клавишу „отбой“ для возврата переносного телефона в режим готовности.

### Пример многострочного ввода

Во многих случаях изменять настройки или вводить данные нужно в нескольких строках.

Многострочный ввод представлен в этой инструкции в сокращенном виде. Ниже многострочный ввод поясняется на примере использования функции „Ввод даты и времени“. Выполняемые действия указаны в рамках.

Индикация на дисплее (пример):

**Дата/время**

---

Дата:  
[15.11.2007]

Время:  
11:11

↶ Сохран.

Дата:

Введите день, месяц и год (8 цифр).

Вторая строка отмечается как активная с помощью [ ].

- ▶ Введите дату с помощью цифровых клавиш.

Время:

Введите часы/минуты (4 цифры).

- ▶ Нажмите управляющую клавишу .

Четвертая строка отмечается как активная с помощью [ ].

- ▶ Введите время с помощью цифровых клавиш.

- ▶ Сохранение изменения.

- ▶ Нажмите дисплейную клавишу





**Сохран.**

- ▶ Затем нажмите и **удерживайте нажатой** клавишу „отбой“ .

Переносной телефон переключается в режим готовности.

## Ввод и редактирование текста

При вводе текста действуют следующие правила:

- ◆ Управление курсором осуществляется с помощью управляющей клавиш    .
- ◆ Символы вводятся слева от курсора.
- ◆ Нажмите клавишу „звезда“  для вывода на дисплей таблицы специальных символов. Затем выберите нужный символ и нажмите дисплейную клавишу **Встав.** для вставки символа в текст.
- ◆ Для записей телефонного справочника первая буква имени автоматически вводится прописной, следующие буквы вводятся строчными.

## Ввод сообщений SMS/имен (без использования функции упрощенного ввода)

Вводите буквы/цифры, нажимая соответствующие клавиши несколько раз.

### Стандартный шрифт

	1x	2x	3x	4x	5x	6x	7x	8x	9x	10x
1 пробел	<sup>1)</sup> [ ]	<sup>2)</sup> [ ← ]	1							
2 буквы	a	b	c	2	ä	á	à	â	ã	ç
3 буквы	d	e	f	3	ë	é	è	ê		
4 буквы	g	h	i	4	ï	í	ì	î		
5 буквы	j	k	l	5						
6 буквы	m	n	o	6	ö	ñ	ó	ò	ô	õ
7 буквы	p	q	r	s	7	ß				
8 буквы	t	u	v	8	ü	ú	ù	û		
9 буквы	w	x	y	z	9	ÿ	ÿ	æ	ø	å
0 +	.	,	?	!	0					

1) Пробел

2) Переход на новую строку

## Кириллица

	1x	2x	3x	4x	5x	6x	7x	8x	9x	10x
1 <b>оо</b>	← <sup>1)</sup>	← <sup>2)</sup>	1							
2 <b>абвг</b>	а	б	в	г	2	а	б	с		
3 <b>дежз</b>	д	е	л	ж	з	3	д	е	ф	
4 <b>иijkl</b>	и	й	к	л	4	g	h	i		
5 <b>mnop</b>	м	н	о	5	j	к	л			
6 <b>qrst</b>	п	р	с	6	т	п	о			
7 <b>vwxyz</b>	т	у	ф	х	7	р	q	г	с	
8 <b>абвг</b>	ц	ч	ш	щ	ь	8	t	u	v	
9 <b>ijkl</b>	ы	ь	э	ю	я	9	w	x	y	z
0 <b>+ =</b>	.	,	?	!	0					

- 1) Пробел
- 2) Переход на новую строку

Если **удерживать** клавишу нажатой, то на дисплей выводится список символов, закрепленных за этой клавишей и символы выделяются один за другим. Если отпустить клавишу, вводится выделенный символ.

### Переключение режимов ввода прописных/строчных букв и цифр

Нажмите и **быстро отпустите** клавишу „решетка“ **[#↔]**, для переключения режимов ввода с „Abc“ на „123“, с „123“ на „abc“ и с „abc“ на „Abc“ (ввод прописных букв: первая буква вводится прописной, все остальные строчными). Нажимайте клавишу „решетка“ **[#↔]** **перед** вводом букв.

Режим ввода прописных строчных букв/цифр указывается на дисплее.

### Ввод сообщений SMS (с использованием функции упрощенного ввода)

При вводе сообщений SMS можно использовать функцию упрощенного ввода текста EATONI.

За каждой клавишей от **[0+]** до **[9 ввод]** закреплены несколько букв и символов. Эти символы выводятся в строке выбора (над дисплейными клавишами) при каждом нажатии клавиши. При вводе букв определяется вероятность ввода каждой буквы.

Буква с наибольшей вероятностью выделяются инвертированием. Она указывается в начале списка выбора и вставляется в текст.

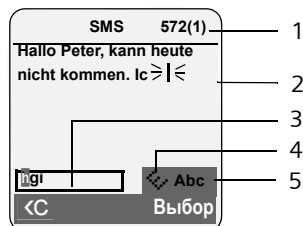

- 1 Количество оставшихся символов (в скобках - количество сообщений)
- 2 Текст сообщения SMS.
- 3 Строка выбора.
- 4 Функция EATONI включена.
- 5 Режим ввода прописных или строчных букв или цифр.

Если эта буква соответствует той, которую вы хотели ввести, нажмите клавишу для ввода следующей буквы. Если функция EATONI выбрала неверную букву, нажимайте и **быстро отпустите** клавишу „решетка“ **[#↔]**, до тех пор, пока нужная буква не будет выделена серым цветом в строке выбора и вставлена в текст.

Нажмите и **удерживайте нажатой** клавишу „решетка“ **[#↔]**, для переключения режимов ввода с „Abc“ на „123“, с „123“ на „abc“ и с „abc“ на „Abc“.

### Включение/выключение функции упрощенного ввода текста

**Условие:** вы вводите сообщение SMS.

**Выбор** Нажмите дисплейную клавишу.

**Предв. Текст**

Выберите и нажмите дисплейную клавишу **[OK]** (**[✓]** = вкл).

**[↔]** Нажмите и **быстро отпустите** клавишу „отбой“ для возврата в поле ввода текста. Введите текст.

## Аксессуары

### Переносные телефоны Gigaset

Вы можете превратить ваш телефон Gigaset в беспроводную мини-АТС:

- ◆ **Переносной телефон Gigaset S67H** Графический цветной дисплей с подсветкой (65k цветов)
- ◆ Клавиатура с подсветкой
- ◆ Громкая связь
- ◆ Полифонические мелодии
- ◆ Телефонный справочник на 250 записей
- ◆ Вывод на дисплей картинки для идентификации вызывающего абонента
- ◆ SMS (условие: наличие CLIP)
- ◆ Разъем для подключения гарнитуры
- ◆ Акустический контроль помещения

[www.siemens.com/gigasetS67H](http://www.siemens.com/gigasetS67H)



### Переносной телефон Gigaset SL37H

- ◆ Графический цветной дисплей с подсветкой (65k цветов)
- ◆ Клавиатура с подсветкой
- ◆ Громкая связь
- ◆ Полифонические мелодии
- ◆ Телефонный справочник на 250 записей
- ◆ Вывод на дисплей картинки для идентификации вызывающего абонента
- ◆ SMS (условие: наличие CLIP)
- ◆ Интерфейс для подключения к компьютеру, например, для управления записями телефонного справочника, мелодиями и заставками
- ◆ Разъем для подключения гарнитуры
- ◆ Bluetooth
- ◆ Акустический контроль помещения
- ◆ Функция Walky-Talky

[www.siemens.com/gigasetSL37H](http://www.siemens.com/gigasetSL37H)



### Переносной телефон Gigaset SL56

- ◆ Графический цветной дисплей с подсветкой (65к цветов)
- ◆ Клавиатура с подсветкой
- ◆ Громкая связь
- ◆ Полифонические мелодии
- ◆ Телефонный справочник на 250 записей
- ◆ Вывод на дисплей картинки для идентификации вызывающего абонента
- ◆ SMS (условие: наличие CLIP)
- ◆ Голосовой набор
- ◆ Интерфейс для подключения к компьютеру, например, для управления записями телефонного справочника, мелодиями и заставками
- ◆ Разъем для подключения гарнитуры
- ◆ Bluetooth

[www.siemens.com/gigasetSL56](http://www.siemens.com/gigasetSL56)



### Переносной телефон Gigaset S45

- ◆ Цветной дисплей с подсветкой (4096 цветов)
- ◆ Клавиатура с подсветкой
- ◆ Громкая связь
- ◆ Полифонические мелодии
- ◆ Телефонный справочник на приблизительно 150 записей
- ◆ SMS (условие: наличие CLIP)
- ◆ Разъем для подключения гарнитуры
- ◆ Акустический контроль помещения

[www.siemens.com/gigasetS45](http://www.siemens.com/gigasetS45)



### Переносной телефон Gigaset E45

- ◆ Защищенный от пыли и брызг корпус
- ◆ Цветной дисплей с подсветкой (4096 цветов)
- ◆ Клавиатура с подсветкой
- ◆ Громкая связь
- ◆ Полифонические мелодии
- ◆ Телефонный справочник на приблизительно 150 записей
- ◆ SMS (условие: наличие CLIP)
- ◆ Разъем для подключения гарнитуры
- ◆ Акустический контроль помещения

[www.siemens.com/gigasete45](http://www.siemens.com/gigasete45)



## Ретранслятор Gigaset-Repeater

С помощью ретранслятора Gigaset-Repeater вы можете увеличить дальность связи между телефоном и базовым блоком.

[www.siemens.com/gigasetrepeater](http://www.siemens.com/gigasetrepeater)



## Gigaset HC450 - домофон для беспроводных телефонов

- ◆ Дуплексная громкая связь для беспроводного телефона - установка проводного телефона не нужна
- ◆ Интуитивно понятное управление с помощью дисплейных клавиш (открытие двери, включение освещения)
- ◆ Простая настройка с помощью меню мобильного телефона
- ◆ Переадресация на внешний абонентский номер (экстренный вызов)
- ◆ Простая установка и регистрация на базовом блоке Gigaset
- ◆ Замена существующего звонка - дополнительные кабели не нужны
- ◆ Поддерживаются стандартные звонки и устройства открывания двери
- ◆ Возможность настройки второй кнопки звонка (отдельный звонок, включение освещения или такая же функция, как у первой кнопки звонка)



[www.siemens.com/GigasetHC450](http://www.siemens.com/GigasetHC450)

Все аксессуары и аккумуляторы вы можете приобрести в специализированных магазинах.



Используйте только оригинальные аксессуары. При использовании аксессуаров других производителей возможно причинение вреда здоровью и материального ущерба, а также нарушение действующих нормативов.

# Настенный монтаж базового блока

---

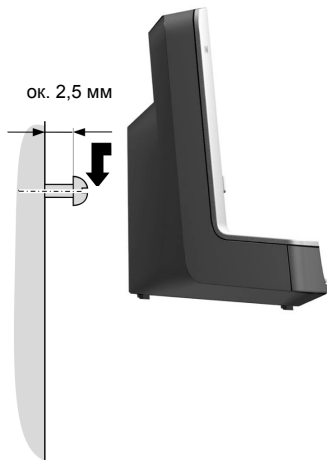
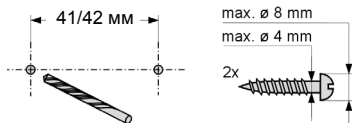

# Алфавитный указатель

## А

Абонентские номера	
ввод номера автоответчика	
телефонной сети . . . . .	46
индикация номера вызывающего	
абонента (CLIP) . . . . .	17
использование номера из текста	
сообщения SMS . . . . .	34
использование номера из	
телефонного справочника . . . . .	23
набор с помощью телефонного	
справочника . . . . .	23
сохранение в телефонном	
справочнике . . . . .	23
сохранение номера в телефонном	
справочнике . . . . .	20
Автоматический выбор	
операторов . . . . .	27
Автоматический повторный	
набор . . . . .	24
Автоматический прием	
вызовов . . . . .	17, 55
Автоответчик . . . . .	39
включение/выключение . . . . .	39
дистанционное управление . . . . .	44
запись приветствия/	
объявления . . . . .	39
переход вперед . . . . .	41
переход к предыдущему	
сообщению . . . . .	41
переход к следующему	
сообщению . . . . .	41
переход назад . . . . .	41
прослушивание сообщений . . . . .	41
удаление сообщений . . . . .	42
Автоответчик телефонной сети . . . . .	46
Адрес электронной почты . . . . .	32
Аккумулятор	
зарядка . . . . .	10
индикация . . . . .	10
рекомендуемый аккумулятор . . . . .	68
сигнал . . . . .	58
символ . . . . .	10
установка . . . . .	8
Аксессуары . . . . .	75

Акустический контроль	
помещения . . . . .	51
включение . . . . .	52

## Б

Базовый блок	
возврат к стандартным	
настройкам . . . . .	63
дальность связи . . . . .	8
настройка . . . . .	62
подключение . . . . .	8
подключение к офисной АТС . . . . .	64
системный PIN-код . . . . .	62
смена . . . . .	48
установка и подключение . . . . .	7
Блокировка клавиатуры . . . . .	11
Будильник . . . . .	59
Быстрый вызов	
автоответчик . . . . .	44
автоответчик телефонной сети . . . . .	46
настройка функции клавиши 1 . . . . .	1
Быстрый вызов меню . . . . .	15

## В

Ввод времени . . . . .	11
Ввод даты . . . . .	11
Ввод текста . . . . .	73
Ввод текста (SMS) . . . . .	30
Включение	
автоответчик . . . . .	39
автоответчик (дистанционное	
управление) . . . . .	45
акустический контроль	
помещения . . . . .	52
блокировка клавиатуры . . . . .	11
внутреннее подключение . . . . .	50
запись разговора . . . . .	42
напоминание . . . . .	59
переносной телефон . . . . .	11
предупредительные сигналы . . . . .	58
прием вызовов . . . . .	55
Внешние соединения	
переключение на автоответчик . . . . .	42
внутреннее наведение справки . . . . .	49
внутреннее подключение . . . . .	50
внутреннее соединение . . . . .	48
сигнализация второго вызова . . . . .	49
возврат в режим готовности . . . . .	13
вопросы и ответы . . . . .	66
время „флэш“ . . . . .	64



## Алфавитный указатель

Время зарядки переносного телефона . . . . .	69
Время работы переносного телефона при акустическом контроле помещения . . . . .	52
Время работы переносного телефона . . . . .	69
Выбор мелодии . . . . .	62
Выбор операторов, автоматический . . . . .	27
Вызов	
внутренний . . . . .	48
прием . . . . .	17
Вызовы	
внешние . . . . .	17
внутренние . . . . .	48
прием . . . . .	17
Вызывной сигнал	
выбор мелодии . . . . .	62
громкость . . . . .	62
изменение . . . . .	56
настройка мелодии . . . . .	56
регулировка громкости . . . . .	56, 63
Выключение	
автоответчик . . . . .	39
акустический контроль помещения . . . . .	52
блокировка клавиатуры . . . . .	11
внутреннее подключение . . . . .	50
запись разговора . . . . .	42
напоминание . . . . .	59
переносной телефон . . . . .	11
предупредительные сигналы . . . . .	58
прием вызовов . . . . .	55
сигнал напоминания . . . . .	60
функция внутреннего подключения . . . . .	50
<b>Г</b>	
Годовщина . . . . .	23
отключение . . . . .	23
пропущенная . . . . .	60
просмотр пропущенных . . . . .	60
сохранение в телефонном справочнике . . . . .	23
Годовщины	
включение/отключение . . . . .	60
управление . . . . .	60
Громкая связь . . . . .	19
клавиша . . . . .	1

Громкость . . . . .	55
вызывной сигнал . . . . .	56, 62, 63
громкость громкой связи . . . . .	55
громкость телефона . . . . .	55
настройка . . . . .	56
переносной телефон . . . . .	55
Громкость телефона . . . . .	55

## Д

Дальность связи . . . . .	8
День рождения . . . . .	20
Дисплей	
в режиме готовности . . . . .	13
выбор языка дисплейных сообщений . . . . .	54
контрастность . . . . .	54
логотип . . . . .	54
настройка . . . . .	54
Подсветка . . . . .	55
язык дисплейных сообщений . . . . .	54
Дисплейные клавиши . . . . .	1, 12
назначение функции . . . . .	53
Дистанционное управление . . . . .	44

## З

Завершение соединения . . . . .	17
Записи телефонного справочника	
VIP . . . . .	22
Запись	
выбор (меню) . . . . .	72
набор номера из телефонного справочника . . . . .	21
разговор . . . . .	42
сохранение (автоответчик телефонной сети) . . . . .	46
сохранение, изменение (номера предварительного набора) . . . . .	28
Защита телефона от использования посторонними . . . . .	62
Звуки	
переименование . . . . .	58
удаление . . . . .	58
<b>И</b>	
Извещение с помощью SMS . . . . .	34
Изменение	
внутренний номер переносного телефона . . . . .	51
вызывного сигнала . . . . .	56
громкость . . . . .	55

- название переносного  
телефона . . . . . 50
- продолжительность пауз . . . . . 65
- системный PIN-код . . . . . 62
- способ набора номера . . . . . 64
- целевого абонентского номера . . . . . 52
- язык дисплейных сообщений . . . . . 54
- Изменение системного PIN-кода . . . . . 62
- Изменение PIN-кода . . . . . 62
- Импульсный набор номера . . . . . 64
- Индикация  
номера вызывающих абонентов  
(CLI/CLIP) . . . . . 17
- пропущенные годовщины . . . . . 60
- пропущенные напоминания . . . . . 60
- свободное место (менеджер  
файлов) . . . . . 58
- свободное место в памяти . . . . . 22
- сообщения автоответчика  
телефонной сети . . . . . 46
- Индикация зарядки . . . . . 10
- Исправление неправильного  
ввода . . . . . 14
- К**
- Календарь . . . . . 59
- Карта SIM  
ввод собственного кода  
предварительного набора . . . . . 61
- Картинки  
переименование . . . . . 58
- удаление . . . . . 58
- Картинки абонентов . . . . . 21, 57
- Качество записи . . . . . 44
- Клавиша „отбой“ . . . . . 17
- Клавиша „R“  
пауза . . . . . 65
- Клавиша 1 (быстрый вызов) . . . . . 1, 44
- Клавиша сообщений  
вызов списка . . . . . 25, 32
- Клавиши  
быстрый вызов . . . . . 1, 44
- громкая связь . . . . . 1
- дисплейные клавиши . . . . . 1, 12
- клавиша „звезда“ . . . . . 1
- клавиша „отбой“ . . . . . 1, 17
- клавиша „решетка“ . . . . . 1, 11
- клавиша „R“ . . . . . 1
- клавиша включения/выключения . . . . . 1
- клавиша громкой связи . . . . . 1
- Клавиша прерывания . . . . . 12
- клавиша соединения . . . . . 1, 17
- клавиша сообщений . . . . . 1
- клавиша удаления . . . . . 12
- сокращенный набор . . . . . 22
- список телефонных компаний . . . . . 1
- управляющая клавиша . . . . . 1, 12
- Код выхода в город . . . . . 64
- при подключении к офисной  
АТС . . . . . 64
- Код PIN  
изменение системного PIN-кода . . . . . 62
- Коды предварительного набора  
ввод собственного кода  
предварительного набора . . . . . 61
- Комплект поставки . . . . . 7
- Контакт с жидкостью . . . . . 66
- Л**
- Логотип . . . . . 54
- Лучший базовый блок . . . . . 48
- М**
- Медицинское оборудование . . . . . 5
- Мелодия при ожидании  
соединения . . . . . 19, 63
- Менеджер файлов . . . . . 57
- Меню . . . . . 12
- возврат на предыдущий  
уровень . . . . . 12
- использование . . . . . 72
- обзор . . . . . 15
- сигнал окончания . . . . . 58
- управление телефоном . . . . . 13
- Место в памяти  
менеджер файлов . . . . . 58
- Микрофон . . . . . 1
- Многострочный ввод . . . . . 72
- Н**
- Набор  
клавиши сокращенного набора . . . . . 22
- Набор номера  
список телефонных компаний . . . . . 21
- телефонный справочник . . . . . 21
- Наведение справки  
внутреннее . . . . . 49
- Название  
переносной телефон . . . . . 50

Назначение контактов телефонного кабеля . . . . .	8	использование для акустического контроля помещения. . . . .	51
Назначение функций для клавиш . . . . .	53	использование нескольких переносных телефонов. . . . .	47
Назначение функций для цифровых клавиш. . . . .	53	контакт с жидкостью . . . . .	66
Напоминания . . . . .	60	логотип. . . . .	54
включение/отключение. . . . .	60	настройка. . . . .	53
управление . . . . .	60	отключение микрофона. . . . .	19
Настройка		отмена регистрации. . . . .	47, 48
подсветка дисплея . . . . .	55	пейджинг . . . . .	48
Настройка мелодии . . . . .	56	переключение на базовый блок с самым сильным сигналом. . . . .	48
Настройки		переключение на использование другого базового блока . . . . .	48
логотип . . . . .	54	переключение соединения . . . . .	49
Номера телефонных компаний . . . . .	27	подготовка к работе . . . . .	8
<b>О</b>		подсветка дисплея. . . . .	55
Общий вызов . . . . .	49	поиск . . . . .	48
Объединение телефонных номеров. . . . .	20	предупредительные сигналы. . . . .	58
Отключение микрофона . . . . .	19	регистрация. . . . .	47
Отмена регистрации переносного телефона. . . . .	48	регистрация на других базовых блоках . . . . .	48
Офисная АТС		режим готовности . . . . .	13
задание способа набора номера . . . . .	64	список . . . . .	12
использование функции SMS . . . . .	37	уровень принимаемого сигнала. . . . .	8
настройка времени флэш. . . . .	64	язык дисплейных сообщений . . . . .	54
настройка продолжительности пауз . . . . .	65	Повтор сигнала будильника . . . . .	59
переключение на тональный набор . . . . .	65	Повторный набор . . . . .	24
набор . . . . .	65	Повторный набор номера вручную . . . . .	24
подключение базового блока . . . . .	64	Подавление автоматического выбора операторов . . . . .	28
сохранение кода выхода в город . . . . .	64	Подготовка к работе переносной телефон . . . . .	8
<b>П</b>		Подключение базовый блок к офисной АТС . . . . .	64
Пауза . . . . .	65	Подключение к соединению . . . . .	50
Пауза при наборе . . . . .	65	Поиск записи в телефонном справочнике . . . . .	21
ввод . . . . .	1	Поиск переносного телефона . . . . .	48
Пейджинг . . . . .	48	Порядок сортировки записей в телефонном справочнике. . . . .	21
Передача абонентских номеров . . . . .	17	Потребляемая мощность . . . . .	19, 69
Переносной телефон		Предварительный выбор . . . . .	27
включение/выключение . . . . .	11	Предупредительные сигналы . . . . .	58
возврат к стандартным настройкам. . . . .	61	Предупредительный сигнал . . . . .	57
время работы и зарядки. . . . .	69	Прерывание (процедуры). . . . .	12
громкость . . . . .	55	Приветствие (автоответчик) . . . . .	40
изменение внутреннего номера . . . . .	51	Прием вызова . . . . .	43
изменение названия. . . . .	50	Прием вызовов . . . . .	55
изменение номера . . . . .	51		

Примеры		Символы	
использование меню . . . . .	72	автоответчик . . . . .	39
многострочный ввод . . . . .	72	аккумулятор . . . . .	10
Продолжительность записи . . . . .	44	блокировка клавиатуры . . . . .	11
Продолжительность соединений . . . . .	17	будильник . . . . .	59
Пропущенные		вызывной сигнал . . . . .	57
годовщины . . . . .	60	дисплей . . . . .	12
напоминания . . . . .	60	напоминание . . . . .	60
Пропущенные вызовы . . . . .	26	новое сообщение . . . . .	41
Прослушивание		новое сообщение SMS . . . . .	32
приветствие (автоответчик) . . . . .	40	Системные настройки . . . . .	62
сообщения (автоответчик) . . . . .	41	Слуховые аппараты . . . . .	5
Прослушивание во время записи . . . . .	43	Соединение Bluetooth	
Просмотр сообщений автоответчика		ввод собственного кода	
телефонной сети . . . . .	46	предварительного набора . . . . .	61
<b>Р</b>		Сокращенный набор . . . . .	20
Разговор		Сообщения . . . . .	39
внутренний . . . . .	48	изменение статуса на „новое“ . . . . .	41
завершение . . . . .	17	клавиша . . . . .	1
запись . . . . .	42	прослушивание . . . . .	41
переключение . . . . .	49, 50	символ поступления нового	
подключение абонента . . . . .	50	сообщения . . . . .	41
прием вызова после срабатывания		удаление . . . . .	42
автоответчика . . . . .	42	Сообщения SMS . . . . .	29
Разговор по телефону		защита PIN-кодом . . . . .	35
внешние соединения . . . . .	17	извещение с помощью SMS . . . . .	34
внутренние соединения . . . . .	48	изменение номера сервисного	
прием вызова . . . . .	17	центра . . . . .	36
Разговор через трубку . . . . .	19	изменение почтового ящика . . . . .	35
Разъем для подключения		использование функции при	
гарнитуры . . . . .	10	подключении телефона к	
Регистрация переносного		офисной АТС . . . . .	37
телефона . . . . .	47	настройка сервисного центра . . . . .	36
Режим готовности (индикация) . . . . .	13	номер для отправки извещений . . . . .	34
Режим работы автоответчика . . . . .	39, 40	объединенные . . . . .	29
Ретранслятор Gigaset Repeater . . . . .	63	ответ или переадресация . . . . .	33
<b>С</b>		отправка в персональный	
Свободное место в памяти . . . . .	22	ящик . . . . .	36
Сервисная служба . . . . .	68	отправка на адрес электронной	
Сетевой блок питания . . . . .	5	почты . . . . .	32
Сигнал напоминания . . . . .	24	отчет о состоянии . . . . .	31
Сигнал ошибки . . . . .	58	переадресация . . . . .	33
Сигнал подтверждения . . . . .	58	помощник регистрации . . . . .	29
Сигнализация второго вызова		почтовые ящики . . . . .	35
внутреннее соединение . . . . .	49	прием . . . . .	32
Сигналы подтверждения . . . . .	58	самостоятельное устранение	
		неисправностей . . . . .	38
		сохранение абонентского	
		номера . . . . .	33
		список черновиков . . . . .	31

## Алфавитный указатель

тип извещений . . . . .	34
удаление . . . . .	31
условия . . . . .	29
устранение неполадок . . . . .	37
чтение . . . . .	31
язык ввода . . . . .	30
Специальные функции . . . . .	64
Списки	
автоответчик . . . . .	25
переносные телефоны . . . . .	12
пропущенные вызовы . . . . .	26
список автоответчика . . . . .	26
список позвонивших . . . . .	24
список телефонных компаний . . . . .	20
Список автоответчика . . . . .	25, 26
Список входящих (SMS) . . . . .	32
Список номеров	
телефонные компании . . . . .	20
Список позвонивших . . . . .	24
Список телефонных компаний . . . . .	20
клавиша . . . . .	1
Список черновиков (SMS) . . . . .	31
Способ набора номера	
изменение . . . . .	64
<b>Т</b>	
Текстовые сообщения -	
см. Сообщения SMS	
Телефонные компании (список	
номеров) . . . . .	20
Телефонный справочник . . . . .	20
вызов . . . . .	12
использование при наборе	
номера . . . . .	23
копирование номера из текста . . . . .	23
передача записи/списка в другой	
переносной телефон . . . . .	22
порядок сортировки записей . . . . .	21
сохранение годовщины . . . . .	23
сохранение номера . . . . .	20
сохранение номера отправителя	
сообщения SMS . . . . .	33
управление записями . . . . .	21
Технические характеристики . . . . .	68
Тональный набор . . . . .	65

## У

Удаление	
приветствие автоответчика . . . . .	40
символ . . . . .	14
сообщения . . . . .	42
Управляющая клавиша . . . . .	1, 12
Упрощенный ввод текста . . . . .	74
Уровень принимаемого сигнала . . . . .	8
Усилитель сигнала см. Ретранслятор	
Gigaset Repeater	
Установка . . . . .	9
Установка базового блока . . . . .	7
Устранение неисправностей . . . . .	66
Устранение неисправностей	
(SMS) . . . . .	37
Уход за телефоном . . . . .	66

## Ф

Функции CLI, CLIP . . . . .	17
Функция упрощенного ввода текста	
EATONI . . . . .	74

## Ч

Чувствительность (акустический	
контроль помещения) . . . . .	52

## Э

Экономичная настройка времени	
срабатывания автоответчика . . . . .	43
Экономичная телефонная связь . . . . .	27

## Я

Язык ввода (SMS) . . . . .	30
Язык дисплейных сообщений . . . . .	54