

**RL-26X11**

**RL-26X10**

**RL-32D40**

**RL-32D40D**

---

**26" TFT LCD TV**

**32" TFT LCD TV**



Прежде чем приступить к использованию LCD-TV,  
ознакомьтесь с инструкцией по безопасности  
и не забывайте о ней в ходе эксплуатации

## Инструкция по безопасности

### Предупреждение:

Во избежание пожара или случайного электрического шока не подвергать данный прибор воздействию дождя или влаги.

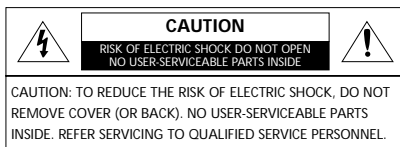

## Меры безопасности

Ознакомьтесь с перечисленными ниже правилами техники безопасности. Нарушение этих правил может привести к опасным последствиям.

- Не допускайте попадание воды на поверхность и внутрь изделия.
- Не перекрывайте вентиляционные отверстия изделия.
- Протирайте поверхность изделия только сухой тканью.
- Не устанавливайте изделие вблизи источников тепла, например, радиаторов отопления, плит или других приборов, которые излучают тепло.
- Для полного отключения изделия от питающего напряжения, необходимо выключить сетевой выключатель и отсоединить шнур питания от разъема питающей сети.
- Не ставьте на изделие или рядом с ним источники открытого огня, например, зажженные свечи или ночные светильники. Это может привести к повреждению корпуса изделия и к его возгоранию.
- Не ставьте на изделие посторонние предметы: емкости - содержащие жидкости и мелкие предметы –



Этот символ обращает внимание пользователя на наличие опасного неизолированного электрического напряжения, которого может быть достаточно для электрошока.



Этот символ обращает внимание пользователя на наличие в инструкции к данному аппарату важных сведений по эксплуатации и техническому обслуживанию.

которые, могут попасть внутрь изделия.

- Помните, что выключение с пульта не означает полное обесточивание аппарата.
- Не допускайте повреждения сетевого шнура и других электропроводящих соединителей и кабелей.
- Используйте дополнительные приспособления и аксессуары, определенные производителем для работы с данным изделием.
- Используйте подставки, столики, кронштейны, рекомендованные производителем или продаваемые вместе с изделием. При использовании подвижных столов и тележек осторожно передвигайте их, чтобы не уронить изделие.
- Выдергивайте сетевой шнур питания из разъема питающей сети во время грозы или если долго не пользуетесь изделием.
- В случае неисправности изделия, немедленно отсоедините сетевой шнур от разъема питающей сети.
- По поводу ремонта обращайтесь только в авторизованные сервисные центры.  
Внимание: При замене элементов питания в пультах дистанционного управления, необходимо соблюдать полярность. Для замены использовать только однотипные элементы питания.

## Содержание

Меры безопасности.....	2	Установка таймера в режим SLEEP .....	17
Общее представление .....	4	Функция МЕЛОДИЯ .....	18
Пульт дистанционного управления ..	5	VIDEO NR .....	18
Подключение ТВ.....	6	Телетекст .....	18
Проверка перед использованием .....	8	Отображение информации в режиме телетекста .....	19
Просмотр ТВ .....	9	Выбор страницы по номеру .....	19
Автоматическая настройка аналов...10		Выбор страницы с помощью функции FLOF .....	19
Ручная настройка каналов.....	10	Подключение к ПК.....	20
Имя канала .....	10	Настройка ПК .....	20
Редактирование программ.....	11	Воспроизведение DVD .....	21
Переключение каналов.....	11	Отображение статуса воспроизведения .....	21
Если изображение искажено .....	12	Поиск определенного кадра/песни .....	22
Выбор статуса изображения .....	12	Повтор титров, раздела (DVD), дорожки (CD) .....	22
Настройка изображения .....	12	Изменение языка звукового сопровождения / языка субтитров ...	23
Настройка звукового режима .....	13	Изменение размера экрана и угла просмотра .....	23
режим...AVL .....	13	Дополнительные функции .....	24
Настройка БАЛАНСА .....	13	Программирование порядка воспроизведения .....	24
Настройка ЭКВАЛАЙЗЕРА .....	14	Переход к определенному разделу, дорожке и т.д. ....	24
Выбор звуковой дорожки .....	14	Воспроизведение дисков MP3.....	25
Изменение размера экрана .....	14	Воспроизведение дисков DIVX .....	25
СТОП-КАДР .....	15	Воспроизведение файлов формата Kodak Pictures CD и JPEG .....	26
Режим «картинка-в-картинке» .....	15	Меню настроек .....	27
Загрузка изображения с внешнего носителя в режиме «картинка-в-картинке» .....	15	DIVX функция .....	29
Смена расположения внутреннего окна в режиме «картинка-в-картинке».....	16	Таблица DIVX .....	29
Переключение звукового сигнала с основного .....	16	Воспроизведение DIVX@VOD .....	30
«картинка-в-картинке» .....	16	Использование настенных крепежей .....	31
Переключение изображения между основным и дополнительным экраном в режиме «картинка-в-картинке» .....	16	Устранение неполадок .....	31
Настройка часов.....	16	Спецификация .....	33
Установка таймера на ВКЛЮЧЕНИЕ/ВЫКЛЮЧЕНИЕ ....	17	Приложения .....	34
Выбор канала и уровня громкости в режиме таймера .....	17	Условия гарантии.....	34

## Общее представление

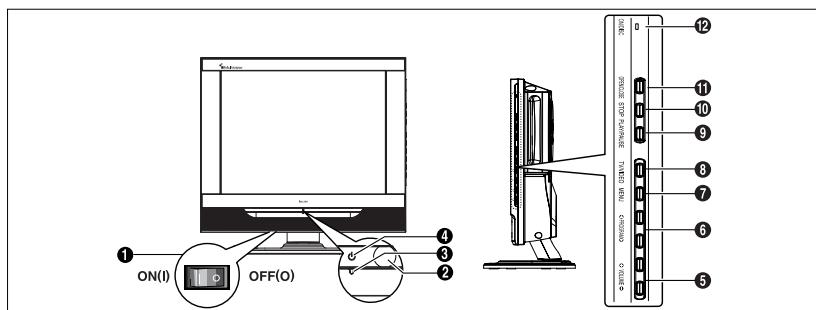

### Передняя панель

1. Клавиша вкл/выкл ТВ
2. Сенсор дистанционного управления
3. POWER: вкл/выкл ТВ
4. лампочка-индикатор
5. VOLUME: увеличение \ уменьшение громкости. Также используется для выбора строки MOVE&ADJUST в экранном меню
6. PROGRAM: переключение канала \ переход к элементам меню на экране
7. MENU: откр/закр меню
8. TV\VIDEO: выбор внешнего оборудования, подключенного к ТВ

### Управление DVD (в зависимости от модели ТВ)

9. PLAY/PAUSE: воспроизведение DVD \ пауза
10. STOP: остановка воспроизведения DVD
11. OPEN/CLOSE: откр/закр лоток загрузки
12. Загрузка диска

### Разъемы задней панели

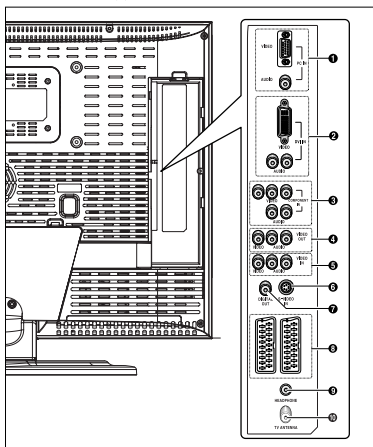

1. разъем для соединения с ПК (VIDEO/AUDIO входы)
2. DVI вход (VIDEO/AUDIO:L/R): DVI-D (в зависимости от модели)
3. компонентные выходы (VIDEO:Y, Pb, Pr / AUDIO:L/R)
4. комозитные выходы (VIDEO/AUDIO)
5. видео 3 (VIDEO/AUDIO) входы
6. S-VIDEO вход
7. цифровой коаксиальный аудио выход (для некоторых моделей)
8. разъемы для SCART (слева: SCART1, справа: SCART2)
9. выход на наушники
10. антенный вход

Подробнее смотрите стр. 6-8

## Пульт дистанционного управления

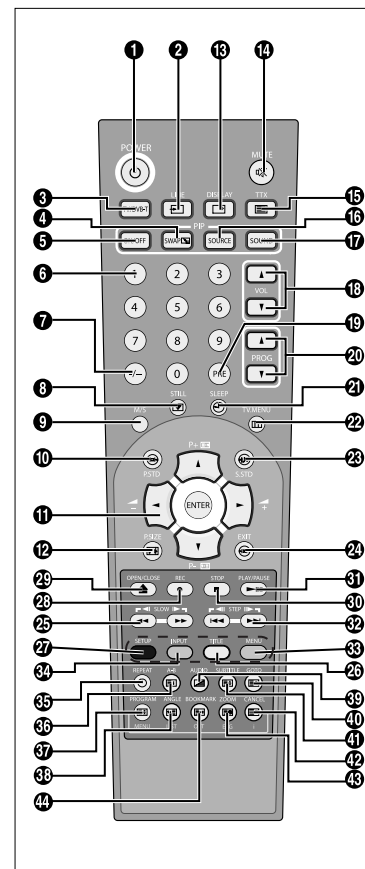

1. **POWER**: Включение / выключение ТВ
  2. **LINE** : переключение между режимами (TV → RGB → Video1 → Video2 → Video3 → S-Video → DVD → COMPONENT → PC → DVI)
  3. **TV/DVB-T**: переключение в режим ТВ/DVB-T
  4. **SWAP**: переключение между основным режимом и режимом PIP.
  5. **ON/OFF**: Включение/выключение режима PIP.
  6. Цифровые кнопки: переключение каналов ТВ.
  7. **-/-**: выбор канала старше 10. Например, для выбора канала 21 нажмите клавишу **-/-**, затем **2** и **1** по очереди
  8. **STILL** : Остановка кадра
  9. **M/S**: выбор звукового режима
  10. **P.STD**: конфигурация различных видео настроек
  11. **ARROW/ENTER**: выбор элемента меню / подтверждение изменений
  12. **P.SIZE**: изменение размера экрана
  13. **DISPLAY**: отображение текущий канал и аудио-видео настройки
  14. **MUTE**: временное отключение звука
  15. **TTX**: переход в режим телетекста
  16. **SOURCE**: выбор сигнала для PIP
  17. **SOUND**: Переключение звука между основным режимом и PIP-режимом
  18. **VOL**: увеличивает или уменьшает громкость
  19. **PRE**: возврат к предыдущему каналу
  20. **PROG**: переключение каналов
  21. **SLEEP**: выбор временного интервала для автоматического выключения
  22. **TV.MENU**: вывод OSD меню
  23. **S.STD**: конфигурирует различные аудио настройки
  24. **EXIT**: выход из текущих конфигураций
- <DVD> - зависит от модели
25. **SLOW**: для быстрого и медленного воспроизведения
  26. **TITLE**: для выбора названия диска
  27. **SETUP**: для настроек DVD
  28. **REC**: воспроизведение-запись DVD
  29. **OPEN/CLOSE**: открыть/закрыть DVD-трей
  30. **STOP**: остановить воспроизведение DVD
  31. **PLAY/PAUSE**: воспроизведение DVD или временное приостановление воспроизведение
  32. **STEP**: для покадрового воспроизведения
  33. **MENU**: отображение меню диска

### <DVD & TTX> - зависит от модели

34. **INPUT**: воспроизведение-запись DVD
35. **TIME/REPEAT**: для отображения времени/ повторное воспроизведение фрагмента
36. **INDEX/A-B**: выбор программы по названию/ многократное воспроизведение титров, фрагментов, звука
37. **HOLD/PROGRAM**: страница телетекста / воспроизведение в определенной последовательности
38. **PRE PAGE/ANGLE**: переход к предыдущей странице телетекста / для выборочного просмотра эпизодов
39. **MIX/AUDIO**: VIDEO& ТЕЛТЕКСТ MIX/ выбор языка звукового сопровождения
40. **REVEAL/GOTO**: открытие телетекста / переход к выбранному элементу
41. **SIZE/SUBTITLE**: выбор размера телетекста / выбор языка титров
42. **CANCEL/CANCEL**: для выхода из режима телетекст/ для стирания содержимого программы
43. **SUB PAGE/ZOOM**: подстраница телетекста/ увеличение размера экрана
44. **NEXT PAGE/BOOK MARK**: для перехода на следующую стр. телетекста/ сохранение фрагмента для последующего просмотра

## Подключение ТВ

### Подключение антенны без декодера

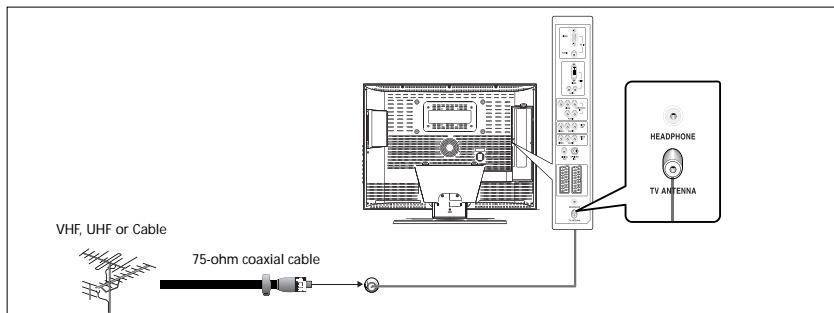

### Подсоединение через Scart разъем

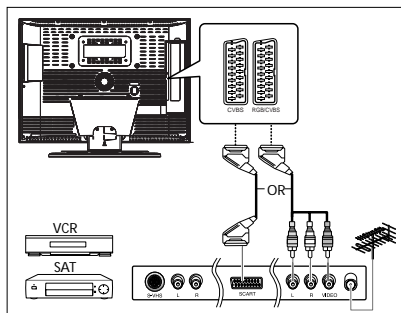

### Процедура подсоединения

1. SCART1 используется для оборудования с выходом RGB, например, устройству для видеоигр или видеоплеера для дисков.

Этот конец может быть оснащен:

- SCART разъемом
- Тремя RCA разъемами (VIDEO+AUDIO\_L+AUDIO\_R)

### Процедура просмотра видео с помощью видеомagniфона

1. Включите ТВ, выберите «ВИДЕО1», используя кнопку **LINE** на пульте ДУ
2. При наличии второго видеомagniфона, используемого для перезаписи с кассеты на кассету, соедините VCR, с которого производится запись, с разъемом SCART1 на ТВ, соответственно другой VCR необходимо соединить со SCART2 (сигнал будет передаваться со SCART1 на SCART2)

### Подключение цифрового коаксиального аудио разъема

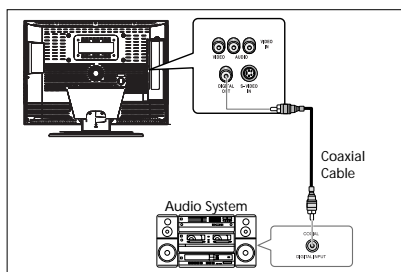

### Процедура подключения

- Соедините цифровой выход **DIGITAL OUT**, расположенный на обратной стороне ТВ, с цифровым входом **DIGITAL IN** декодера или усилителя.

### Использование цифрового выхода

1. Включите ТВ, выберите режим воспроизведения DVD, нажав клавишу **DVD** на пульте.
2. Включите усилитель звука и выберите тип внешнего подключения.

## Подключение VIDEO или S-VIDEO/AUDIO разъемов

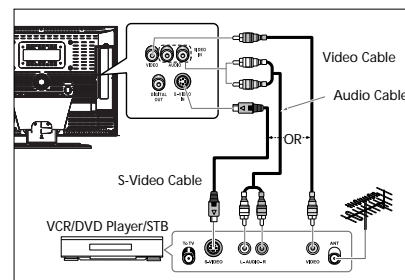

### Процедура подключения

1. Вставьте кабель антенны в гнездо ANTENNA IN на задней крышке телевизора
  2. Соедините разъем VIDEO/AUDIO INPUT вашего ТВ и разъем video/audio output вашего видеомagniфона с помощью кабеля. (Подсоединяйте кабели к клеммам соответствующих цветов)
- Вы можете использовать S-Video кабель для подключения видеомagniфона или DVD плеера для получения лучшего качества видео.
  - Если ваш видеомagniфон не поддерживает стереозвук, подключайте разъем mono audio input к AUDIO INPUT (левый разъем).

### Для просмотра видео с помощью видеомagniфона

Включите ТВ, выберите «ВИДЕО 3», используя кнопку **LINE** на пульте ДУ.

- Если Вы подключили кабель S-Video, выберите «S-Video».

### Подключение еще одного экрана

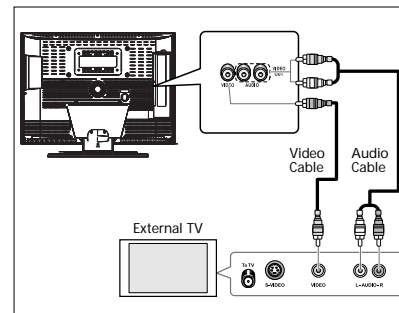

### Процедура подключения

1. С помощью аудио кабеля соедините AUDIO OUT L/R на задней панели ТВ с соответствующим разъемом AUDIO IN дополнительного экрана.
2. С помощью видео шнура соедините VIDEO OUT на задней панели ТВ с соответствующим разъемом VIDEO IN дополнительного экрана.

### Просмотр изображений с дополнительного экрана

1. После соединения проводов включите дополнительный ТВ и нажмите кнопку **VIDEO** на его пульте.
2. Затем включите основной ТВ.

### Подключение DTV приемника

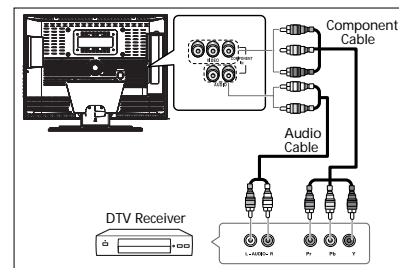

### Процедура подключения

1. Используйте разъемы **COMPONENT VIDEO IN COMPONENT AUDIO IN** для подключения оборудования (DVD/DTV) с соответствующими выходами (480i/60Гц, 480p/60Гц, 576i/50Гц, 720p/50Гц, 720p/60Гц, 1080i/50Гц, 1080i/60Гц)

### Просмотр изображений с DTV

1. Включите ТВ и выберите настройку 'COMPONENT', используя клавишу **LINE** пульта.
2. Включите DTV приемник.

### Подключение DVI (DVI-D) разъема (в некоторых моделях ТВ)

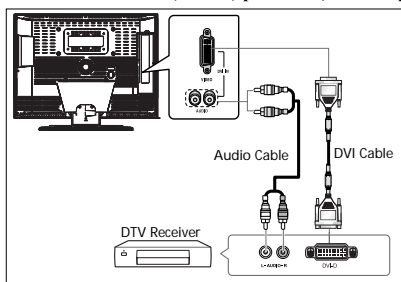

#### Процедура подключения

1. Соедините **DVI IN** ТВ с **DVI OUT** DTV приемника.
2. Соедините **DVI Audio L/R** входы ТВ с **DVI Audio L/R** выходами DTV приемника с помощью шнура аудио.

### Подключение антенны без декодера

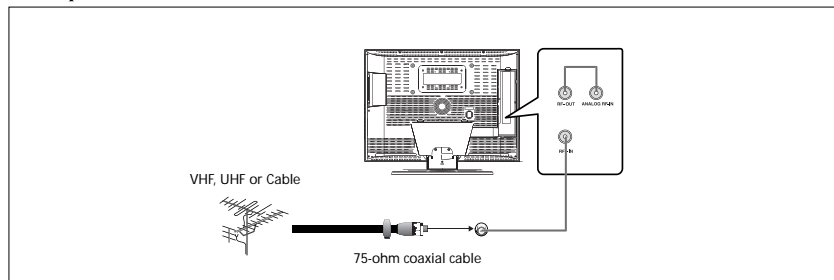

## Проверка перед использованием

Прежде чем начать пользоваться телевизором, удостоверьтесь в следующем:

1. Правильно ли подсоединен кабель антенны?
2. Правильно ли установлены батарейки в пульте ДУ?
  - Установите 2 батарейки размера AAA, соблюдая полярность.
  - Пульт ДУ работает на расстоянии до 7-10 м от ТВ, на 3 м вправо и влево от ТВ и под углом до 30° от сенсора пульта ДУ на передней панели ТВ.
3. Настроены ли принимаемые каналы?
4. Правильно ли подключены кабели, подсоединяющие внешние устройства?

## ТВ функции

### Просмотр ТВ

#### Включение и выключение ТВ

1. Вставьте вилку ТВ шнура в розетку.
  2. Нажмите кнопку **POWER** на передней панели телевизора.
  3. Нажмите кнопку **POWER** на пульте ДУ.
- Также можно включить ТВ, нажав кнопки **PROG ▲/▼**.
- Когда вы включаете ТВ, загорается экран и индикатор **POWER/STANDBY**.
  - Когда вы отключаете ТВ, экран гаснет, а индикатор **POWER/STANDBY** становится красным.
  - Не оставляйте ТВ с включенным индикатором **POWER/STANDBY** на длительное время (например, когда собираетесь в отпуск). Выключите ТВ нажатием клавиши **POWER** (на передней панели) и вытащите вилку из розетки.

#### Выбор языка меню

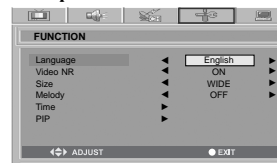

1. Нажмите кнопку **TV.MENU**. На экране появится главное меню (OSD меню).
2. Выберите строку **ФУНКЦИИ (FUNCTION)**, пользуясь кнопкой **▲/▼**, затем нажмите **▶**.
3. Выберите строку **ЯЗЫК (LANGUAGE)**, пользуясь кнопкой **▲/▼**, затем нажмите **▶**.
4. Выберите желаемый язык, пользуясь кнопкой **▲/▼**.
5. Нажмите **EXIT** для выхода из меню.

#### Просмотр информации о настройках

Нажмите кнопку **DISPLAY** на пульте ДУ. На экране появится информация об источнике входа, режиме изображения, режиме звука, режиме размера, sleep-режиме, режиме, который вы прослушиваете в настоящий момент.

#### Настройка громкости

Пользуйтесь кнопкой **▲/▼** для настройки громкости.

#### Отключение звука

Нажмите кнопку **MUTE**. Вы можете использовать кнопку **MUTE**, например, когда нужно ответить на телефонный звонок. Чтобы снова включить звук, еще раз нажмите **MUTE**.

#### Просмотр видео или DVD

Нажмите кнопку **LINE**. О подключении и настройке читайте на стр. 6-8.

## Автоматическая настройка каналов

1. Нажмите кнопку TV.MENU. На экране появится главное меню.
2. Выберите строку НАСТРОЙКИ (SETUP), используя кнопку  $\blacktriangle/\blacktriangleright$ , затем нажмите  $\blacktriangleright$ .
3. Выберите строку АВТОНАСТРОЙКА (AUTO PROGRAMMING), используя кнопку  $\blacktriangle/\blacktriangleright$ , затем нажмите  $\blacktriangleright$ .
4. Выберите строку СТРАНА (COUNTRY), используя кнопку  $\blacktriangle/\blacktriangleright$ , затем нажмите  $\blacktriangleright$ .
5. Выберите вашу страну, используя кнопку  $\blacktriangle/\blacktriangleright$ , затем нажмите  $\blacktriangleright$ .



6. Выберите строку ПОИСК (SEARCH), используя кнопку  $\blacktriangle/\blacktriangleright$ , затем нажмите  $\blacktriangleright$ .

## Ручная настройка каналов

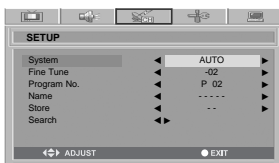

Настраивая каналы вручную, вы можете выбрать следующее:

- Сохранять или не сохранять настроенный канал.
  - Номер, который вы хотите установить для каждого настроенного канала.
1. Нажмите кнопку TV.MENU. На экране появится главное меню.
  2. Выберите строку НАСТРОЙКИ (SETUP), используя кнопку  $\blacktriangle/\blacktriangleright$ , затем нажмите  $\blacktriangleright$ .
  3. Выберите строку РУЧНАЯ НАСТРОЙКА (MANUAL PROGRAM), используя кнопку  $\blacktriangle/\blacktriangleright$ , затем нажмите  $\blacktriangleright$ .
  4. Выберите строку СИСТЕМА (SYSTEM), используя кнопку  $\blacktriangle/\blacktriangleright$ , затем нажмите  $\blacktriangleright$ .  
AUTO → BG → DK → I → L → LP → AUTO

5. Выберите строку НОМЕР КАНАЛА (PROGRAM NO), используя кнопку  $\blacktriangle/\blacktriangleright$ , затем нажмите  $\blacktriangleright$ . Пользуясь кнопкой  $\blacktriangle/\blacktriangleright$ , выберите нужный номер канала.
6. Выберите строку ПОИСК, используя кнопку  $\blacktriangle/\blacktriangleright$ , затем нажмите  $\blacktriangleright$ . Система будет сканировать частотный диапазон до тех пор, пока не поймает первый из каналов на выбранном вами канале.
7. Выберите СОХРАНИТЬ (STORE), используя кнопку  $\blacktriangle/\blacktriangleright$ , затем нажмите  $\blacktriangleright$ . Выберите ОК с помощью кнопки  $\blacktriangle/\blacktriangleright$ .
8. Повторяйте шаги с 5 по 7 для каждого настраиваемого канала.

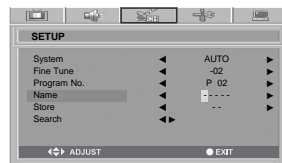

4. Выберите строку СОХРАНИТЬ (STORE), используя кнопку  $\blacktriangle/\blacktriangleright$ , затем нажмите  $\blacktriangleright$ . Нажимая  $\blacktriangle/\blacktriangleright$ , выберите ОК.
5. Нажмите EXIT для выхода из меню.

## Редактирование программ

Эта функция позволит вам удалить, копировать, перемещать или пропускать настроенные каналы.

1. Выберите канал для настройки, используя цифровые кнопки или кнопку переключения каналов.
2. Нажмите TV.MENU. На экране появится главное меню.
3. Выберите строку НАСТРОЙКИ (SETUP), используя кнопку  $\blacktriangle/\blacktriangleright$ , затем нажмите  $\blacktriangleright$ .

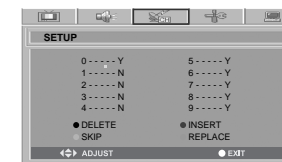

4. Выберите строку РЕДАКТИРОВАНИЕ ПРОГРАММ (PROGRAM EDIT), используя кнопку  $\blacktriangle/\blacktriangleright$ , затем нажмите  $\blacktriangleright$ .

### Удаление канала

1. Выберите канал, который хотите удалить, используя кнопки  $\blacktriangle/\blacktriangleright$ ,  $\blacktriangle/\blacktriangleright$ .
2. Нажмите КРАСНУЮ кнопку. Выбранный канал удален. Нумерация всех последующих каналов сдвигается вверх на 1 позицию.

### Копирование канала

1. Выберите канал, который хотите скопировать, используя кнопки  $\blacktriangle/\blacktriangleright$ ,  $\blacktriangle/\blacktriangleright$ .
2. Нажмите ЖЕЛТУЮ кнопку. Нумерация всех последующих каналов сдвигается вниз на 1 позицию.

### Перемещение канала

1. Выберите канал для перемещения, используя кнопки  $\blacktriangle/\blacktriangleright$ ,  $\blacktriangle/\blacktriangleright$ .
2. Нажмите СИНЮЮ кнопку.
3. Переместите канал на выбранный номер программы, используя кнопки  $\blacktriangle/\blacktriangleright$ ,  $\blacktriangle/\blacktriangleright$ .
4. Снова нажмите СИНЮЮ кнопку для отказа от изменений.

### Пропуск канала

1. Выберите канал, который хотите пропускать, используя кнопки  $\blacktriangle/\blacktriangleright$ ,  $\blacktriangle/\blacktriangleright$ .
2. Нажмите ЗЕЛЕНУЮ кнопку. Номер канала, который будет пропускаться, станет красным.
3. Снова нажмите ЗЕЛЕНУЮ кнопку для отказа от изменений.

Пропуск канала означает, что вы не можете выбрать данный канал, пользуясь кнопкой  $\blacktriangle/\blacktriangleright$ , во время просмотра ТВ. Если вы хотите выбрать настроенный на пропуск канал, вводите его номер непосредственно цифровыми кнопками или выберите его в меню редактирования программ.

## Имя канала

1. Нажмите кнопку TV.MENU. На экране появится главное меню.
2. Выберите строку НАСТРОЙКИ (SETUP), используя кнопку  $\blacktriangle/\blacktriangleright$ , затем нажмите  $\blacktriangleright$ .
3. Выберите строку ИМЯ (NAME), используя кнопку  $\blacktriangle/\blacktriangleright$ , затем нажмите  $\blacktriangleright$ . При помощи кнопок  $\blacktriangle/\blacktriangleright$ ,  $\blacktriangle/\blacktriangleright$  редактируйте имя.  
 $\blacktriangle/\blacktriangleright$ : выбор символа (A-Z, 0-9, -, +)  
 $\blacktriangle/\blacktriangleright$ : переход к предыдущей или следующей букве.

## Переключение каналов

1. С помощью кнопки переключения каналов:  
Нажимайте PROG  $\blacktriangle/\blacktriangleright$  для переключения каналов. Вы сможете увидеть все каналы, которые есть в памяти ТВ. (В памяти ТВ должно быть не менее 3 каналов).
2. С помощью цифровых кнопок  
- Чтобы быстрее переключить на канал, номер которого состоит из 1 цифры (от 0 до 9), перед набором номера канала нажмите «0».

Например, для переключения на 4-й канал нажмите «0», затем «4».

- Чтобы переключить на канал, имеющий двузначный номер (10 и более), сначала нажмите кнопку «-/-».

Например, для выбора 42-ого канала, нажмите «-/-», затем «4», затем «2».

3. Предыдущий канал  
Нажмите кнопку PRE на пульте ДУ. ТВ переключится на предыдущий канал, который вы просматривали

## Если изображение искажено

Используйте точные настройки, чтобы добиться лучшего качества изображения при помехах, при плохом качестве звука или при дрожании экрана.

1. Выберите канал, для которого будут производиться настройки, используя цифровые кнопки или кнопки переключения канала.
2. Нажмите кнопку TV.MENU. На экране появится главное меню.
3. Выберите строку НАСТРОЙКИ, используя кнопку ◀/▶, затем нажмите ▶.
4. Выберите строку РУЧНАЯ НАСТРОЙКА, используя кнопку ▲/▼, затем нажмите ▶.
5. Выберите строку ТОЧНАЯ НАСТРОЙКА (FINE TUNE), используя кнопку ▲/▼, затем нажмите ▶.

## Выбор статуса изображения

Вы можете выбрать один из следующих видео режимов **ПОЛЬЗОВАТЕЛЬ**, **СТАНДАРТ**, **ДИНАМИЧНЫЙ** или **МЯГКИЙ** в соответствии с вашими личными предпочтениями.

### Это быстро:

Нажимайте кнопку P.STD. При нажатии этой кнопки режимы меняются в следующем порядке: **СТАНДАРТ** → **DYNAMIC** → **MILD** → **USER**

1. Нажмите кнопку TV.MENU. На экране появится главное меню.
2. Выберите строку **ИЗОБРАЖЕНИЕ**, используя кнопку ◀/▶, затем нажмите ▶.
3. Выберите желаемый статус, используя кнопку ▲/▼. При нажатии этой кнопки режимы меняются в следующем порядке: **СТАНДАРТ** (STANDARD) → **ДИНАМИЧНЫЙ** (DYNAMIC) → **МЯГКИЙ** (MILD) → **ПОЛЬЗОВАТЕЛЬ** (USER)
4. Нажмите кнопку EXIT для выхода из меню.

## Настройка изображения

1. Нажмите кнопку TV.MENU. На экране появится главное меню.
2. Выберите строку **ИЗОБРАЖЕНИЕ** (PICTURE), используя кнопку ◀/▶, затем нажмите ▶.
3. Выберите один из параметров, который хотите настроить, используя кнопку ▲/▼, затем нажмите ▶.
4. Выберите желаемый статус, используя кнопку ◀/▶. Во время настройки появится дополнительное окно настроек. **СТАТУС** **ИЗОБРАЖЕНИЯ** (PICTURE STATUS) автоматически переключится в режим **ПОЛЬЗОВАТЕЛЬ**.
5. Нажмите кнопку EXIT для выхода из меню.

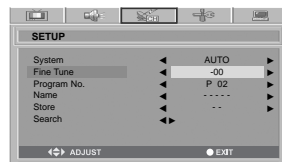

6. Нажимайте кнопку ▲/▼ для точной настройки, затем нажмите ▶. Если вы не можете точно настроить канал, убедитесь, что системные настройки верны.
7. Выберите строку **СОХРАНИТЬ**, используя кнопку ▲/▼, затем нажмите ▶. С помощью ▲/▼ выберите OK.
8. Нажмите кнопку EXIT для выхода из меню.



### Статусы изображения:

- **СТАНДАРТ**. Выберите этот режим при ярком окружающем освещении.
- **ДИНАМИЧНЫЙ**. Выберите этот режим для увеличения четкости и резкости изображения.
- **МЯГКИЙ**. Выберите этот режим, если смотрите ТВ при неярком освещении.
- **ПОЛЬЗОВАТЕЛЬ**. Выберите этот режим, если хотите настроить изображение согласно личным предпочтениям.



### Изображение

- **КОНТРАСТ**. Варьирует контраст между объектами и фоном.
- **ЯРКОСТЬ**. Отвечает за яркость экрана.
- **РЕЗКОСТЬ**. Отвечает за резкость изображения объектов.
- **ЦВЕТ**. Отвечает за цветовую насыщенность.
- **ОТТЕНОК**. Отвечает за оттенок экрана.

## Настройка звукового режима

По желанию Вы можете выбрать следующие звуковые режимы: **ПОЛЬЗОВАТЕЛЬ**, **СТАНДАРТ**, **МУЗЫКА** или **ГОЛОС**.

**Это быстро!:** Нажмите кнопку S.STD. При нажатии этой кнопки режимы меняются в следующем порядке: **ПОЛЬЗОВАТЕЛЬ** → **СТАНДАРТ** → **МУЗЫКА** → **ГОЛОС**.

1. Нажмите кнопку TV.MENU. На экране появится главное меню.
2. Выберите настройку **SOUND** при помощи кнопки ◀/▶, затем нажмите ▶.
3. Выберите желаемый статус, используя кнопку ▲/▼. Во время нажатия этой кнопки статус звука будет меняться **ПОЛЬЗОВАТЕЛЬ** → **СТАНДАРТ** → **МУЗЫКА** → **ГОЛОС**.
4. Нажмите кнопку EXIT для выхода из меню.

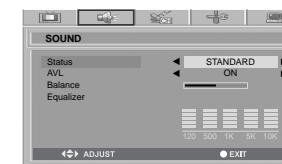

Звуковые режимы:

- **СТАНДАРТ**. Выберите этот режим для прослушивания обычного звука.
- **МУЗЫКА**. Выберите этот режим для прослушивания оригинального звука.
- **ГОЛОС**. Выберите этот режим для четкого звучания голоса.
- **ПОЛЬЗОВАТЕЛЬ**. Выберите этот режим, если хотите настроить изображение согласно личным предпочтениям.

## Режим AVL

Если Вы включите AVL, телевизор автоматически будет работать на определенном уровне громкости.

1. Нажмите кнопку TV.MENU. На экране появится главное меню.
2. Выберите строку **ЗВУК**, используя кнопку ◀/▶, затем нажмите ▶.
3. Выберите AVL, используя кнопку ▲/▼, затем нажмите ▶.
4. Выберите желаемый статус, используя кнопку ◀/▶.
5. Нажмите кнопку EXIT для возврата к нормальному режиму просмотра.



## Настройка БАЛАНСА

Отвечает за распределение звука между правой и левой колонками.

1. Нажмите кнопку TV.MENU. На экране появится главное меню.
2. Выберите строку **ЗВУК**, используя кнопку ◀/▶, затем нажмите ▶.
3. Выберите строку **БАЛАНС**, используя кнопку ▲/▼, затем нажмите ▶.
4. Выберите желаемый режим, используя кнопку ◀/▶. Во время настроек на экране появится дополнительное окно. Звуковой режим автоматически переключается в режим **ПОЛЬЗОВАТЕЛЬ**.

5. Нажмите кнопку EXIT для выхода из меню.



## Настройка ЭКВАЛАЙЗЕРА

Отвечает за частотный диапазон (от низких к высоким тонам)

1. Нажмите кнопку TV.MENU. На экране появится главное меню.
2. Выберите строку ЗВУК (SOUND), используя кнопку ◀/▶, затем нажмите ▼.
3. Перейдите к строке EQUALIZER, используя кнопку ▲/▼, затем нажмите ▶.
4. Выберите желаемую частоту, используя кнопку ▶.

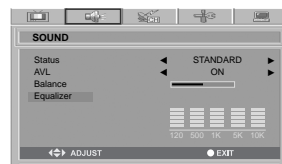

- 120 (низкий тон) →  
1K (средний тон)  
→ 10K (высокий тон)
5. Выберите желаемый режим, используя кнопку ▲/▼.

При настройке эквалайзера статус звука (SOUND STATUS) автоматически изменяется на ПОЛЬЗОВАТЕЛЬ (USER).

	Type of broadcast	On-Screen
NICAM STEREO	Standard broadcast	MONO
	Regular+NICAM MONO	MONO
	NICAM STEREO	NICAM STEREO ↔ MONO
	NICAM DUAL	NICAM MAIN → NICAM SUB
A2 STEREO	Standard broadcast	MONO
	Bilingual or DUAL	MAIN ↔ SUB
	STEREO	STEREO ↔ MONO

- При плохом приеме сигнала лучше переключиться в режим MONO, используя кнопку M/S.
- Если сигнал STEREO слабый или неустойчивый (переключается между MONO и STEREO), установите режим MONO.
- Если моно звук идет только из левой колонки, нажмите кнопку M/S.

**Внимание:** если включен режим моно, то сигнал будет выходить в режиме моно, даже если трансляция идет в режиме стерео.

## Выбор звуковой дорожки

Кнопка M/S выводит на экран информацию и контролирует обработку и вывод аудиосигнала. При включенном состоянии автоматически задается либо DUAL, либо STEREO режим, в зависимости от текущего способа передачи сигнала.

**Это быстро!** Нажмите кнопку M/S. При нажатии этой кнопки режимы переключаются в следующем порядке: STEREO/MONO.

1. Выберите желаемый статус, используя кнопку ▲/▼.
2. Когда закончите настройки, нажмите кнопку EXIT, чтобы вернуться к нормальному режиму.

## Изменение размера экрана

Вы можете выбрать желаемый размер экрана для любого видео.

Нажмите кнопку P.SIZE.

При нажатии этой кнопки размер экрана меняется в следующем порядке: ШИРОКИЙ → НОРМАЛЬНЫЙ → ПРИБЛИЖЕННЫЙ1 → ПРИБЛИЖЕННЫЙ2

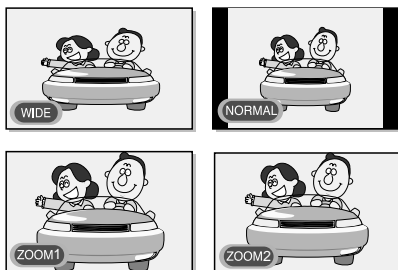

Размеры экрана:

- **ШИРОКИЙ:** устанавливает размер изображения 16:9
- **НОРМАЛЬНЫЙ:** устанавливает формат изображения в режим 4:3. Это стандартный размер для телевизора.
- **ПРИБЛИЖЕННЫЙ1:** увеличивает изображение.
- **ПРИБЛИЖЕННЫЙ2:** увеличивает изображение.
- **ПРИБЛИЖЕННЫЙ1:** увеличивает изображение, оставляя титры видимыми.
- Прим.** В режиме просмотра компьютерного изображения рекомендуется использовать только ШИРОКИЙ и НОРМАЛЬНЫЙ (4:3) размеры экрана.

## СТОП-КАДР

Можно остановить движущуюся на экране картинку.

**Это быстро!** Нажмите кнопку STILL.

При нажатии этой кнопки режим СТОП-КАДР активируется/отключается.

**Прим.**

- Несмотря на активацию режима СТОП-КАДР, звук идет в обычном режиме.
- Невозможно применить СТОП-КАДР для дополнительного окна в режиме «картинка-в-картинке».

## Режим «картинка-в-картинке»

Возможность одновременного просмотра двух видеобразований на одном экране.

**Это быстро!** Нажмите кнопку ON/OFF.

При нажатии этой кнопки активируется режим «картинка-в-картинке». Повторное нажатие клавиши ON/OFF служит отменой активации.

1. Нажмите кнопку TV.MENU. На экране появится главное меню.
2. Выберите строку функция (FUNCTION), используя кнопку ◀/▶, затем нажмите ▼.
3. Перейдите к строке PIP, используя кнопку ▲/▼, затем нажмите ▶.
4. Вновь нажмите ▶. Выберите PIP, используя клавиши ▲/▼, затем ▶.

Нажатие клавиши ▼ переключает режимы PIP («картинка-в-картинке»), DW и OFF (отключает режим «картинка-в-картинке»).

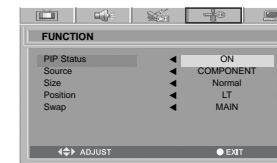

5. Для выхода из основного меню нажмите EXIT

**Прим.**

- Поскольку данный ТВ оснащен только одним тюнером, вы не можете смотреть одновременно два телеканала в режиме PIP.
- Вы можете слушать звук только либо с основного экрана, либо с экрана PIP.
- Смотрите таблицу конфигурации режима PIP (стр. 34)

## Загрузка изображения с внешнего носителя в режиме «картинка-в-картинке»

Вы можете выбрать источник видеосигнала для окна PIP из любого внешнего подключенного аппарата.

**Это быстро!** Нажмите кнопку SOURCE. При нажатии этой кнопки внешний источник видеосигнала для окна PIP меняется от одного подключенного устройства к следующему.

- 1- 4. Повторите Шаги 1-4 как в случае с Просмотром в режиме «картинка-в-картинке».
5. Выберите строку ИСТОЧНИК (SOURCE), используя кнопку ▲/▼, затем нажмите ▶.
6. Выберите желаемый внешний источник сигнала, используя кнопку ▲/▼, затем нажмите ▶.

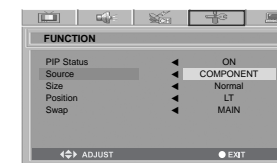

Поскольку данный ТВ оснащен только одним тюнером, Вы не можете смотреть одновременно два телеканала в режиме PIP.

7. Нажмите кнопку EXIT для выхода из меню.



## Смена расположения внутреннего окна в режиме «картинка-в-картинке»

Вы можете менять положение окна PIP на экране.

- 1– 4. Повторите Шаги 1-4 как в случае с Просмотром в режиме картинка-в-картинке.
5. Выберите строку ПОЛОЖЕНИЕ (Position), используя кнопку ▲/▼, затем нажмите ►.
6. Выберите желаемое положение, используя кнопку ▲/▼. При каждом нажатии этой кнопки окно PIP перемещается из одного угла экрана в следующий.

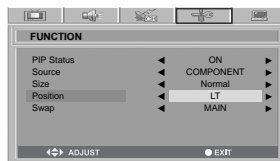

7. Нажмите кнопку EXIT для выхода из меню.

## Переключение звукового сигнала с основного экрана на дополнительный в режиме «картинка-в-картинке»

Вы можете выбрать подачу звука с основного либо с дополнительного экрана.

**Это быстро!** Нажимайте кнопку **SOUND**. При нажатии этой кнопки звук переключается с основного на дополнительный экран (MAIN → SUB/PIP).

При выборе MAIN: подача звука с основного экрана.

При выборе SUB: подача звука с экрана DW.

При выборе PIP: подача звука с дополнительного экрана.

1-4. Повторите Шаги 1-4 как в случае с Просмотром в режиме картинка-в-картинке.

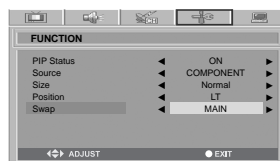

5. Выберите SWAP, используя кнопку ▲/▼, затем нажмите ►.
6. Выберите желаемый источник подачи звука (MAIN/SUB/PIP), используя кнопку ▲/▼.
7. Нажмите кнопку EXIT для выхода из меню.

## Переключение изображения между основным и дополнительным экраном в режиме «картинка –в-картинке»

Вы можете переключать изображение между окнами в режиме «картинка-в-картинке».

**Это быстро!** Нажимайте кнопку **SWAP**. При нажатии этой кнопки изображение переключается с основного на дополнительный экран.

## Настройка часов

1. Нажмите кнопку TV.MENU. На экране появится главное меню.
2. Выберите строку ФУНКЦИИ (FUNCTION), используя кнопку ◀/▶, затем нажмите ▼.
3. Выберите строку ВРЕМЯ (CLOCK), используя кнопку ▲/▼, затем нажмите ►.
4. Перейдите в позицию Часы (hours), используя кнопку ►, затем установите правильное время, используя кнопку ▲/▼.

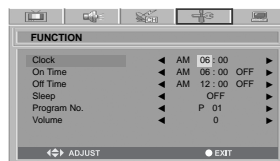

5. Перейдите в позицию Минуты (minutes), используя кнопку ►, затем установите правильное время, используя кнопку ▲/▼.
6. Нажмите кнопку EXIT для выхода из меню.

## Установка таймера ВКЛЮЧЕНИЯ/ВЫКЛЮЧЕНИЯ

Вы можете воспользоваться функцией таймера для включения и выключения ТВ в заданное время. Чтобы пользоваться этой функцией, сначала надо установить текущее время.

- 1– 3. Повторите Шаги 1-3 как в случае с Настройкой часов.
4. Выберите строку ТАЙМЕР (TIMER), используя кнопку ▲/▼, затем нажмите ►. Выберите ВКЛ (ON), используя кнопку ▲/▼.

Таймер на включение и отключение (ON TIME/ OFF TIME) работает, только если строка ТАЙМЕР установлена на ON.

**Например:** запрограммировать включение ТВ на 6:10.

5. Перейдите в строку (ВРЕМЯ ВКЛ) TIME ON, используя кнопку ▲/▼.

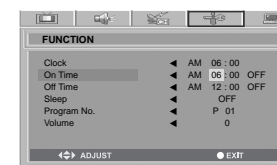

6. Перейдите в позицию Часы (hours), используя кнопку ►, затем установите на 6 AM, используя кнопку ▲/▼.
  7. Перейдите в позицию Минуты (minutes), используя кнопку ►, затем установите на 10 минут, используя кнопку ▲/▼.
  8. Нажмите кнопку ►, чтобы завершить настройку времени включения.
  9. Нажмите кнопку EXIT для выхода из меню.
- Чтобы отключить функцию таймера, выберите ВРЕМЯ ВЫКЛ (OFF TIME).

## Выбор канала и уровня громкости в режиме таймера

Вы можете выбрать канал, который будет включаться при установке громкости.

- 1– 3. Повторите Шаги 1-3 как в случае с Настройкой часов.
4. Выберите строку PROGRAM NO, используя кнопку ▲/▼, затем нажмите ►.
  5. Выберите канал, который будет включаться автоматически, используя кнопку ▲/▼.
  6. Нажмите кнопку ►, чтобы завершить настройку.

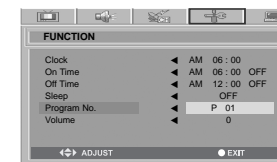

7. Найдите строку VOLUME, используя кнопку ▲/▼, затем нажмите ►.
8. Выберите желаемую громкость транслирования канала при помощи ▲/▼.
9. Нажмите кнопку EXIT для выхода из меню.

## Установка таймера в режим SLEEP

Вы можете выключить ТВ через выбранный промежуток времени.

**Это быстро!** Нажмите кнопку SLEEP.

При каждом нажатии кнопки, режим переключается в следующей последовательности: SLEEP OFF → SLEEP 10 → SLEEP 30 → SLEEP 60 → SLEEP 90 → ...SLEEP 180 → SLEEP OFF.

- 1– 3. Повторите Шаги 1-3 как в случае с Настройкой часов.
4. Выберите строку SLEEP, используя кнопку ▲/▼, затем нажмите ►.
  5. Установите промежуток времени, используя кнопку ▲/▼.
  6. Нажмите ► для завершения конфигурации.
  7. Нажмите кнопку EXIT для выхода из меню.

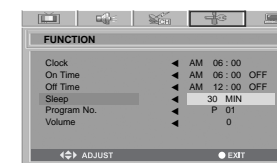

## Функция МЕЛОДИЯ

Если функция мелодии активизирована, то каждый раз при включении или отключении ТВ проигрывается определенная мелодия.

1. Нажмите кнопку TV.MENU. На экране появится главное меню.
2. Выберите строку ФУНКЦИЯ (FUNCTION), используя кнопку ◀/▶, затем нажмите ▼.
3. Выберите строку МЕЛОДИЯ, используя кнопку ▲/▼, затем нажмите ▶.

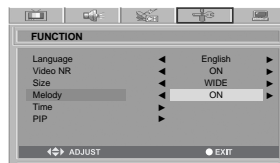

4. Установите на ON, используя кнопку ▲/▼. При каждом нажатии режим данной функция будет либо активизироваться, либо отключаться.
5. Нажмите кнопку EXIT для выхода из меню.

## VIDEO NR (уменьшение помех)

1. Нажмите кнопку TV.MENU. На экране появится главное меню.
2. Выберите строку ФУНКЦИЯ (FUNCTION), используя кнопку ◀/▶, затем нажмите ▼.
3. Выберите строку VIDEO NR, используя кнопку ▲/▼, затем нажмите ▶.
4. Выберите ON или OFF, используя кнопку ▲/▼, затем нажмите ◀/▶.
5. Нажмите кнопку EXIT для выхода из меню.

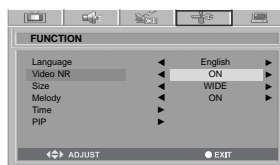

## Телетекст Функция

### Телетекст

Большинство телевизионных каналов предлагают информационные услуги в режиме телетекста, включающего:

- Расписание телепрограмм
- Выпуски новостей и прогноз погоды.
- Результаты спортивных матчей.

Эта информация разделена на пронумерованные страницы. (См. схему)

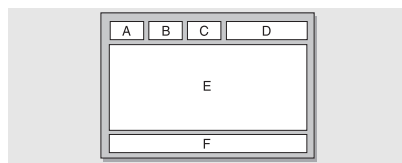

Часть	Содержание
A	Номер выбранной страницы
B	Опознавательные знаки транслируемого канала
C	Номер текущей страницы или параметры поиска
D	Дата и время
E	Текст
F	Статус информации

## Отображение информации в режиме телетекста

Вы можете включать телетекст на Вашем телевизоре в любое время.

Чтобы информация в режиме телетекста отображалась правильно, сигнал принимаемого канала должен быть стабилен. Иначе:

- Информация может быть неполной.
- Некоторые страницы могут не отображаться.

1. Выберите канал, который предоставляет услуги телетекста, используя кнопки PREPAGE (⏪) или NEXTPAGE (⏩).

2. Нажмите кнопку TTX (TTX) для активизации режима телетекста. Результат: отображается страница содержания. Ее можно снова отобразить в любое время нажатием кнопки INDEX (INDEX).
3. Если вы хотите одновременно просматривать транслируемый канал, вновь нажмите кнопку MIX (MIX).
4. Нажмите кнопку CANCEL (CANCEL) для выхода из режима просмотра телетекста.

## Выбор страницы по номеру

Вы можете ввести номер страницы, используя цифровые кнопки на пульте ДУ.

1. При помощи соответствующих цифровых кнопок введите трехзначный номер страницы, обозначенный в оглавлении. Результат: счетчик отсчитывает страницу, которая затем отображается на экране.
2. Если выбранная страница связана с несколькими подстраницами, то подстраницы будут отображаться поочередно. Чтобы остановить данную страницу, нажмите HOLD (HOLD). Снова нажмите HOLD (HOLD), чтобы продолжить.

Использование различных опций:

Чтобы отобразить	Нажмите кнопку
Одновременно телетекст и транслируемый канал	TTX/MIX
Скрытый текст (например, ответы к викторинам)	REVEAL
Нормальный экран	Снова REVEAL
Подстраницу, вводя ее 4-значный номер	SUBPAGE
Следующую страницу	NEXTPAGE
Предыдущую страницу	PREPAGE
Увеличенный в 2 раза текст	SIZE
<ul style="list-style-type: none"> <li>• верхней половины экрана</li> <li>• нижней половины экрана</li> </ul>	<ul style="list-style-type: none"> <li>• один раз</li> <li>• два раза</li> </ul>
Нормальный экран	• три раза

## Выбор страницы с помощью функции FLOF

Тематические блоки телетекста различаются по цветовому оформлению и могут переключаться нажатием соответствующей цветной кнопки на пульте ДУ.

1. Включите страницу содержания телетекста нажатием кнопки MIX (MIX).
2. Нажмите кнопку того цвета, который соответствует информационному блоку, который вы хотите выбрать; темы доступных блоков выводятся в графе «Статус информации». Результат: Страница отображается с другими окрашенными информационными блоками, которые можно выбрать таким же образом.

3. Чтобы отобразить предыдущую или следующую страницу, нажмите кнопку соответствующего цвета.
4. Чтобы отобразить подстраницу, необходимо сделать следующее:
  - Нажмите кнопку SUBPAGE (SUBPAGE)
 Результат: отобразится доступная подстраница.
  - Выберите нужную подстраницу. Подстраницы можно перелистывать с помощью кнопок NEXTPAGE (⏩) и PREPAGE (⏪).

## ПК

### Подключение к ПК

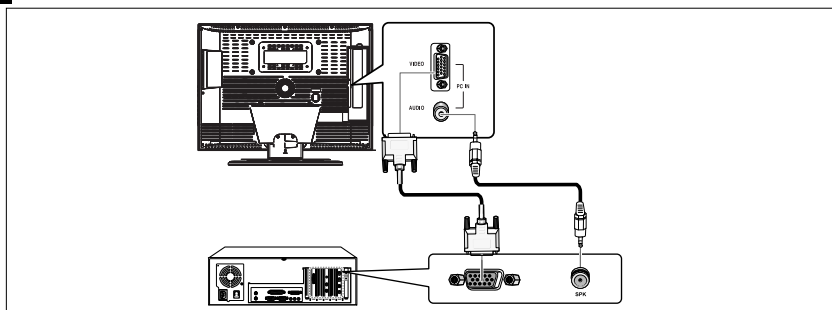

#### Процедура подключения

1. При помощи кабеля D-Sub соедините разъем PC D-Sub INPUT на вашем ТВ и выходной разъем на мониторе ПК.
2. При помощи аудио кабеля соедините разъем PC AUDIO на вашем ТВ и выходной аудио разъем на ПК. (Это возможно только при наличии аудио выхода на ПК.)

#### Процедура просмотра изображения ПК через ТВ

1. Включите ПК и убедитесь, что все настройки ПК верны.
  - Если настройки неверны, изображение на экране может двоиться или искажаться.
  - Подробнее о процедуре конфигурации ПК см. стр. 34
2. Нажмите кнопку LINE и выберите режим PC INPUT.
3. Настройте экран ПК.

Разрешение	640x480	640x480	640x480	800x600	800x600	800x600	1024x768	1024x768	1280 x768
Вертикальная частота	60.0 Hz	72.0 Hz	75.0 Hz	60.0 Hz	72.0 Hz	75.0 Hz	60.0 Hz	70.1 Hz	60 Hz

### Настройка ПК

1. Нажмите кнопку TV.MENU. На экране появится главное меню.
2. Выберите строку ПК, используя кнопку <left>/>, затем нажмите <down>.
3. Настройку осуществляйте при помощи кнопки <up>/<down>, затем нажмите <right>.

#### Настройка горизонтального положения

4. Выберите строку Г ПОЛОЖЕНИЕ (H POSITION), используя кнопку <up>/<down>, затем настройте горизонтальное положение, пользуясь кнопкой <right>.

#### Настройка вертикального положения

4. Выберите строку В ПОЛОЖЕНИЕ (V POSITION), используя кнопку <up>/<down>, затем настройте горизонтальное положение, пользуясь кнопкой <right>.

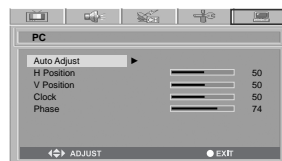

#### Автонастройка Вы можете автоматически настроить частоту и фазу экрана ПК

4. Выберите строку АВТОНАСТРОЙКА, используя кнопку <up>/<down>, затем нажмите <right>. Экран ПК настроен автоматически.

#### Частота

Если на экране ПК появились вертикальные полосы, следует синхронизировать частоту ПК и ТВ.

4. Выберите строку ЧАСТОТА, используя кнопку <up>/<down>, затем нажмите <right>.

#### Фаза

Контролирует изображение на экране.

4. Выберите строку ФАЗА, используя кнопку <up>/<down>, затем нажмите <right>.

## DVD ( в некоторых моделях)

### Воспроизведение DVD ( в некоторых моделях)

Включите ТВ и внешнюю аудиосистему. Убедитесь, что локальный код ТВ соответствует коду диска. (В противном случае воспроизведение диска невозможно.)

1. Нажмите кнопку LINE.
2. Вставьте DVD. Убедитесь, что диск вставлен маркированной стороной вверх.

#### 3. Воспроизведение DVD.

Ваш диск будет автоматически воспроизводиться, в зависимости от текущего режима.

- Для остановки воспроизведения нажмите кнопку STOP.
- Для временной остановки воспроизведения нажмите кнопку PLAY/PAUSE.
- Чтобы снова начать воспроизведение, снова нажмите кнопку PLAY/PAUSE.

### Отображение статуса воспроизведения

Если диск предусматривает несколько языков, выберите язык, следуя инструкции:

1. Нажмите кнопку DISPLAY.

#### Для воспроизведения DVD.

- Отображаются названия, номер раздела, время, прошедшее с начала воспроизведения.
- При повторном нажатии этой кнопки отобразится оставшееся время воспроизведения.
- При еще одном повторном нажатии отобразится время, прошедшее с начала воспроизведения данного раздела.
- При еще одном повторном нажатии отобразится оставшееся время воспроизведения для данного раздела.
- Следующее нажатие этой кнопки отключает функцию просмотра статуса воспроизведения.

#### Для воспроизведения CD

- Отображается время, прошедшее с начала воспроизведения данной дорожки.
- При повторном нажатии этой кнопки отобразится оставшееся время воспроизведения данной дорожки.
- При еще одном повторном нажатии отобразится общее время, прошедшее с начала воспроизведения.
- При еще одном повторном нажатии отобразится общее оставшееся время воспроизведения.
- Следующее нажатие этой кнопки отключает функцию просмотра статуса воспроизведения.

## Поиск определенного кадра/песни

Вы можете воспользоваться одной из следующих функций, чтобы перейти к определенному разделу или дорожке во время воспроизведения.

### Быстрая прокрутка вперед/назад

Воспользуйтесь этой функцией для быстрой прокрутки оглавления диска. В процессе поиска звук отключается (кроме CD или MP3).

1. Нажмите кнопку ◀◀ или ▶▶.
  - При воспроизведении DVD нажатие этих кнопок устанавливает режимы прокрутки в следующем порядке: x 2 → x 4 → x 8 → x 16 → x 32 → x 64 → нормальный режим.
  - При воспроизведении VCD: x 2 → x 4 → x 8 → x 16 → x 32 → нормальный режим.
  - При воспроизведении CD или MP3: : x 2 → x 4 → x 8 → нормальный режим.

### Переход вперед/назад

Воспользуйтесь этой функцией для перехода к следующему или предыдущему разделу DVD, дорожке CD или MP3.

1. Нажмите кнопку |◀◀ или ▶▶|.
  - При нажатии |◀◀ начнется воспроизведение следующего раздела или следующей дорожки.
  - При нажатии ▶▶| снова начнется воспроизведение текущего раздела или текущей дорожки. При повторном нажатии начнется воспроизведение предыдущего раздела/дорожки.

## Повтор титров, раздела (DVD), дорожки (CD)

### Повторное воспроизведение

Данная функция позволяет повторно воспроизводить титры, разделы, дорожки.

1. Нажмите кнопку REPEAT.
  - При каждом нажатии кнопки режимы меняются в следующей последовательности:  
Для воспроизведения DVD: Раздел → Титр → Все → Повтор выкл.  
Для воспроизведения CD: Дорожка → Все → Повтор выкл.
2. Для возврата к нормальному воспроизведению нажмите кнопку REPEAT до тех пор, пока индикатор режима повтора не исчезнет с экрана.

### Медленная прокрутка вперед/назад

1. Нажмите кнопку PLAY/PAUSE для возврата в нормальный режим просмотра.
2. Нажмите кнопку ◀◀ или ▶▶|. При воспроизведении диска нажатие этих кнопок устанавливает режимы прокрутки в следующем порядке: x 1/2 → x 1/4 → x 1/8 → x 1/16 → x 1/32 → x 1/64 → нормальный режим.  
Нажмите кнопку PLAY/PAUSE для возврата в нормальный режим просмотра.

### Покадровое воспроизведение

1. Нажмите кнопку PLAY/PAUSE.
2. Нажмите кнопку |◀◀ или ▶▶|.
  - При каждом нажатии кнопки ▶▶| воспроизведение переходит на 1 кадр вперед.
  - При каждом нажатии кнопки |◀◀ воспроизведение переходит на 1 кадр назад.
3. Нажмите кнопку PLAY/PAUSE для возврата в нормальный режим просмотра.

Режим Прокрутки назад и медленной прокрутки назад поддерживаются VCD.

### Повтор определенного отрезка

1. Во время воспроизведения нажмите кнопку A-B в начале выбранного отрезка.
2. Снова нажмите кнопку A-B в конце выбранного отрезка. На экране появится значок «AB», выбранный отрезок будет многократно воспроизводиться.
3. Для возврата к нормальному воспроизведению нажмите кнопку A-B до тех пор, пока индикатор режима повтора не исчезнет с экрана.
  - Повтор раздела: повторное воспроизведение отдельного раздела.
  - Повтор титра: повторное воспроизведение отдельного титра.
  - Повтор диска: повторное воспроизведение целого диска.
  - Повтор дорожки: повторное воспроизведение отдельной дорожки.
  - Повтор выкл.: выход из режима повтора.

## Изменение языка звукового сопровождения / языка субтитров

Вы можете выбрать язык для воспроизведения диска, если данный диск предоставляет такую возможность.

### Изменение языка звукового сопровождения.

Вы можете выбрать язык звукового сопровождения, отличный от заданного в установках. Это возможно только в случае с диском, предоставляющим звуковое сопровождение на нескольких языках.

1. Нажмите кнопку AUDIO. При воспроизведении DVD: при каждом нажатии меняется язык. При воспроизведении CD: моносигнал лев. → моносигнал прав. → микс-моно → стерео

### Изменение языка субтитров

Вы можете выбрать язык субтитров, отличный от заданного в установках. Это возможно только в случае с диском, предоставляющим субтитры на нескольких языках.

1. Нажмите кнопку SUBTITLE.
2. Нажимайте эту кнопку до тех пор, пока не появится желаемый язык.
3. Чтобы отключить субтитры, нажимайте эту кнопку, пока не появится надпись **Subtitle off**.

## Изменение размера экрана и угла просмотра

### Изменение размера экрана

Нажмите кнопку ZOOM.

- При каждом нажатии этой кнопки режимы приближения переключаются в следующем порядке: x1.5 → x2 → x3 → x4 → OFF
- При нажатии кнопки направления в режиме приближения формат экрана переключается.
- Чтобы вернуться в нормальный режим, нажимайте кнопку до тех пор, пока индикатор режима не исчезнет с экрана.
- Эта функция работает только для воспроизведения DVD.

### Изменение угла просмотра

Некоторые DVD содержат изображение, снятое одновременно с нескольких углов.

1. Нажмите кнопку ANGLE. Последовательное многократное нажатие кнопки позволяет переключать угол просмотра.
  - Появляется значок (≡). Если дополнительных углов просмотра не предусмотрено, появится значок (∅).
  - Если имеется несколько углов просмотра, то отображается текущий угол просмотра, порядковый номер угла и количество доступных вариантов.
  - Эта функция доступна, только если на диске есть сцены, снятые с разных углов.

## Дополнительные функции

### Отключение звука

1. Нажмите кнопку **MUTE**.
  - Нажатие этой кнопки поочередно отключает и включает звук. Если звука нет, нажмите кнопку еще раз, чтобы включить звук.

### Основное меню диска

Некоторые DVD содержат меню. Иногда оно автоматически появляется на экране, как

только начинается воспроизведение, в других случаях оно появляется, только если нажать кнопку **MENU** или **TITLE** пульте ДУ.

1. Нажмите кнопку **MENU**.  
На экране отобразится меню диска. В случае с разными дисками меню может иметь различный вид.
2. Нажмите кнопку **TITLE**.  
На экране отобразятся титры, которые есть на диске. В случае с разными дисками меню может иметь различный вид.

## Программирование порядка воспроизведения

Эта функция используется для воспроизведения титров, разделов и дорожек в программируемом порядке.

1. Нажмите кнопку **PROGRAM**.  
На экране появится программное меню.
2. Выберите номер дорожки (CD), который отображается на экране ТВ.
3. Выберите другой номер, чтобы запрограммировать его. Вы можете запрограммировать до 99 программ. Повторяйте Шаг 2 до тех пор, пока не закончите программирование.
4. Выберите строку **START**, используя кнопку **PLAY**, теперь воспроизведение начнется в запрограммированном порядке.
5. Для остановки воспроизведения запрограммированных эпизодов выберите позицию **ВЫХОД (EXIT)**, используя кнопку **EXIT**.

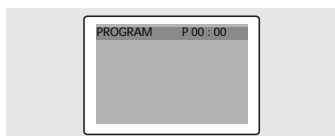

## Переход к определенному разделу, дорожке и т.д.

Эта функция позволяет перейти к выбранному вами разделу, дорожке, песне.

### Прямой поиск (GO TO) для DVD

1. Нажмите кнопку **GOTO**.
  2. Выберите нужный элемент, используя кнопку **◀/▶**, затем нажмите кнопку **ENTER**.
- **Титры (Title):** Установите номер дорожки, пользуясь цифровыми кнопками.

### Прямой поиск (GO TO) для CD

1. Нажмите кнопку **GOTO** и выберите нужный элемент.
  - При каждом нажатии этой кнопки режимы повтора меняются в следующем порядке:
2. Введите номер, используя цифровые кнопки.
- **Disc Go To:** Выберите временную позицию на диске, используя цифровые кнопки.
- **Track Go To:** Выберите временную позицию на дорожке, используя

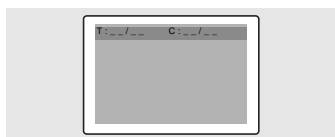

- **Разделы (Chapter):** Установите номер раздела, пользуясь цифровыми кнопками.
  - **TT:** Нажмите нужную временную позицию в титре, пользуясь цифровыми кнопками
3. Нажмите кнопку **ENTER** для подтверждения настроек.
    - цифровые кнопки.
    - **Select Track:** Выберите номер дорожки, используя цифровые кнопки.

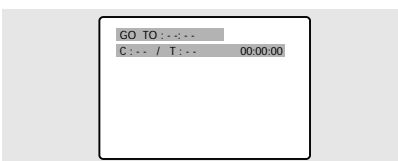

## Воспроизведение дисков MP3

Воспроизведение CD/CD-RW дисков, которые содержат файлы формата MP3.

### Чтобы начать воспроизведение файла MP3:

1. Вставьте диск MP3.  
Убедитесь, что диск вставлен маркированной стороной вверх.
2. Выберите нужную папку, используя кнопку **▲/▼**.
3. Выберите желаемый MP3 файл, используя кнопку **▲/▼**.
4. Нажмите кнопку **ENTER**, чтобы начать воспроизведение файла.

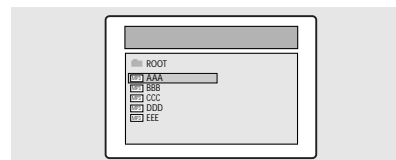

**Повторное воспроизведение**  
Воспроизведение дисков CD/CD-RW, которые содержат MP3 файлы.

1. Нажмите кнопку **REPEAT**.
    - При каждом нажатии этой кнопки режимы повтора переключаются в следующем порядке:  
Повтор 1 эл-та → Повтор папки → REPEAT OFF
- Внимание:
- **Имя файла** отображается на английском языке.
  - Данный проигрыватель совместим только со стандартом «MPEG-1 Audio Layer 3», он не совместим с другими стандартами, например: «MPEG-2 Audio Layer 3», «MPEG-2.5 Audio Layer 3», MP 1, MP 2 и др.
  - Не воспроизводите CD-R/RW диски, содержащие не музыкальные CD файлы, не файлы MP3 или JPEG.
  - Программируемое воспроизведение невозможно в случае с дисками MP3.
  - При записи MP3 файлов на диски CD-R/RW в качестве формата записи выберите «ISO9660 level 1».

## DIVX(опция)

### Воспроизведение дисков DIVX

Воспроизведение CD/CD-RW дисков, содержащих DIVX файлы.

#### Воспроизведение DIVX файлов

1. Вставьте диск с файлом DIVX. Убедитесь, что диск вставлен маркированной стороной вверх.
  2. Выберите нужную папку, пользуясь кнопкой **▲/▼**. Затем нажмите кнопку **ENTER**.
  3. При помощи **▲/▼** выберите интересующие файлы DIVX.
  4. Для запуска выбранного файла нажмите кнопку **ENTER**.
- Чтобы убрать с экрана субтитры, воспользуйтесь кнопкой **SUBTITLE**.

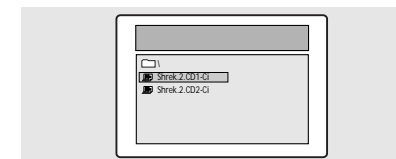

#### Прим.:

AVI файлы, используемые для передачи звука и видеозаписей, должны быть записаны на CD, отвечающих требованиям стандарта ISO 9660. Если выбранный файл не отображается на экране ТВ, нажмите клавишу **STOP**. При загрузке DIVX диска воспроизводятся только AVI файлы. Поддержка DTS Audio не предусмотрена. WMA стандарт не воспроизводится. При перезаписи файла с субтитрами на ПК убедитесь в том, что это SMI файл. В формате DIVX прокрутка назад (в т.ч. медленная) невозможна. Поддерживаемые форматы: ВИДЕО – Divx3.11, 4x, 5x ; АУДИО – AC3, MP3 (80kbps ~320 kbps)

## Воспроизведение файлов формата Kodak Pictures CD и JPEG

### Для воспроизведения файлов формата Kodak Pictures CD и JPEG

Если вы вставили диск Kodak Picture, то загружается автоматическая демонстрация слайдов. Если загружен файл JPEG, на экране отображается оглавление.

- Вставьте диск с файлом JPEG или Kodak Pictures.
  - Загружается автоматическая демонстрация слайдов.
  - Если вы нажмете кнопку **PLAY/PAUSE**, появится окно «Меню файла».
- Выберите картинку.
  - Выберите картинку, которое хотите просмотреть, пользуясь кнопкой **▲/▼**.
  - Миниизображение данной картинки появится справа в окне «Меню файла».
- Нажмите кнопку **ENTER**.

Выбранная картинка открывается в полном формате.

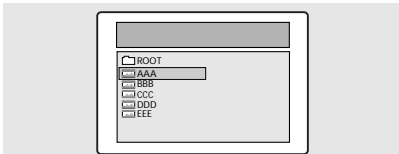

### Изменения размера экрана

Нажмите кнопку **ZOOM**.

При каждом нажатии этой кнопки масштаб изображения меняется в следующем порядке:  
(◀◀) 25%→50% → 75% → 100% (по умолчанию)  
→ 125% → 150% → 200% (▶▶)

### демонстрация слайдов с музыкальными файлами

При нажатии кнопки **SUBTITLE** в режиме STOP, будет отображаться  
SLIDE SHOW MODE1 → SLIDE SHOW MODE2 →  
SLIDE SHOW MODE3 → SLIDE SHOW OFF

#### Режим 1

1. После выбора SLIDE SHOW MODE 1, нажмите кнопку **ENTER**. Будет проигрываться MP3 файл No1, при этом автоматически будут меняться JPEG – изображения.

#### Режим 2

- Выберите SLIDE SHOW MODE 2, затем выберите нужный MP3 файл.
- На пульте ДУ нажмите А-В, затем нажмите **ENTER**.
- Будет проигрываться выбранный MP3 файл, при этом автоматически будут меняться JPEG – изображения.

#### Режим 3

Выберите SLIDE SHOW MODE 3, затем нажмите **ENTER**.  
Во время воспроизведения MP3 файла изображения меняться не будут.  
При переходе к следующему MP3 файлу картинка сменится.  
Остановка **slide show mode**

- Нажмите кнопку **STOP** для того, чтобы остановить воспроизведение MP3 – файлов и демонстрации слайдов.

### Вращение изображения

Пользуйтесь кнопками **▲▼◀▶**.  
Картинку можно поворачивать в 4-х направлениях:

- ▲: перевернуть.
- ▼: зеркально отразить.
- ◀: повернуть налево.
- ▶: повернуть направо.

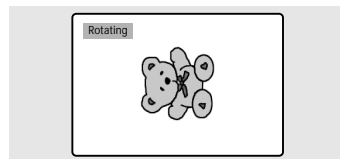

Режим демонстрации слайдов.

1. Нажмите кнопку **ANGLE**.

Существует 13 режимов показа.

Каждое последующее нажатие на кнопку **ANGLE** во время режима демонстрации слайдов последовательно переключает слайды в 13 режимах:

Режим 1: сверху вниз

Режим 2: снизу вверх

Режим 3: сверху и снизу в центр

Режим 4: из центра вверх и вниз

Режим 5: от вертикальной шторки

Режим 6: слева направо

Режим 7: справа налево

Режим 8 :слева и справа в центр

Режим 9: из центра влево и вправо

Режим 10: со всех сторон

Режим 11: от горизонтальной шторки

Режим RAND: случайным образом -никак

## Меню настроек

Стоит один раз произвести начальные настройки, чтобы в последствие они срабатывали при каждом включении. Этими настройками легко управлять и хранить их с помощью меню настроек. В этом меню содержится данные по общей системе, видео, аудио, а также информацию по предпочтениям.

### Установка языка

- Нажмите кнопку **SETUP** в режиме STOP, затем с помощью кнопки **◀▶** перейдите в позицию Настройка языка.
- Выберите нужный элемент, пользуясь кнопкой **▲/▼**. Затем нажмите кнопку **ENTER**.
- Выберите нужный язык, пользуясь кнопкой **▲/▼**.
  - AUDIO**: Используйте меню для настройки языка аудиосопровождения, выберите нужный язык для субтитров.
  - SUBTITLE**: Используйте меню для настройки языка субтитров. Если данный язык доступен на воспроизводимом диске, субтитры будут отображаться на этом языке.
  - DISC MENU**: Выберите опцию Меню Диска для выбора языка, на котором вы бы хотели читать меню.



### Видео установки

#### Параметры экрана

- Нажмите кнопку **SETUP** в режиме STOP, затем выберите позицию Video Setup с помощью кнопки **◀▶**.
- Нажмите кнопку **▲/▼**. Затем нажмите кнопку **ENTER**.
- Пользуясь кнопкой **▲/▼**, выберите нужный элемент.
  - 4:3/PS: выберите эту настройку, если хотите, чтобы изображение занимало весь экран телевизора. В этом случае возможно, что правый и левый края изображения окажутся обрезанными.
  - 4:3/ LB: выберите эту настройку, если хотите сохранить оригинальное форматное соотношение просматриваемого фильма. В этом случае возможно, что часть экрана сверху и снизу будет черной.
  - 16:9/WIDE: выберите эту настройку, если хотите смотреть фильм во весь экран.

### PIC MODE

- AUTO**: изображение будет выбрано согласно информации, содержащейся на диске.
- FILM**: Оптимальное изображение будет выбрано в STILL- режиме.
- VIDEO**: Оптимальное изображение будет выбрано в MOVIE- режиме.
- SMART**: Оптимальное изображение, комбинация FILM и VIDEO

### Screen saver

Вы можете включить или отключить функцию хранителя экрана.



### Настройки колонок

- Нажмите кнопку **SETUP** в режиме STOP, затем выберите позицию **SPEAKER SETUP** с помощью кнопки **◀▶**.
- Нажмите кнопку **▲/▼**, чтобы перейти к нужному элементу. Затем нажмите кнопку **ENTER**.
- Пользуясь кнопкой **▲/▼**, выберите нужный элемент.

#### Downmix

- LT/RT**: выберите эту настройку, если хотите выбрать эффект surround для передней колонки.
- Stereo**: выберите эту настройку, если хотите обеспечить стерео звук через переднюю колонку.



### Аудио установки

1. Нажмите кнопку SETUP в режиме STOP, затем выберите позицию Audio Setup с помощью кнопки ◀▶.
2. Нажмите кнопку ▲/▼, чтобы перейти к нужному элементу. Затем нажмите кнопку ENTER.
3. Пользуясь кнопкой ▲/▼, выберите нужный элемент.

#### Digital

- ON(ВКЛ): установите для того, чтобы отключить цифровой звук
- OFF(ВЫКЛ): Установите для того, чтобы включить цифровой звук

#### Dual Mono

- Stereo: выберите эту настройку, если хотите обеспечить стерео звук через переднюю колонку.
- Left Mono: выберите эту настройку, если хотите обеспечить стерео звук через левую колонку
- Right Mono: выберите эту настройку, если хотите обеспечить стерео звук через правую колонку
- Mixed Mono: выберите эту настройку, если хотите обеспечить стерео звук через правую и левую колонки

#### Dynamic

- Для увеличения звука. (4/4, 3/4, 2/4, 1/4, OFF)
- OFF: возвращает в первоначальное состояние (по умолчанию).



### Предпочтения

1. Нажмите кнопку SETUP в режиме STOP, затем выберите позицию Custom Setup с помощью кнопки ◀▶.
2. Нажмите кнопку ▲/▼, чтобы перейти к нужному элементу. Затем нажмите кнопку ENTER.
3. Пользуясь кнопкой ▲/▼, выберите нужный элемент.

#### Logo:

- MPG Logo: для использования экрана производителя
- JPG Logo: для использования экрана, загруженного с CD.

Если Вы используете DivX, появится логотип JPG  
Если Вы используете DVD, логотип JPG не появится



### Родительский формат

- Родительский формат это система ограничений, например, параметры фильмов DVD, не предназначенных для детей.



### Настройка пароля

1. Нажмите кнопку SETUP в режиме STOP, затем с помощью ◀▶ перейдите в позицию Настройка Пароля.
2. Нажмите ▲/▼, затем нажмите ENTER.
3. Снова нажмите ENTER.
4. Введите старый пароль, затем новый четырехзначный пароль.
5. Повторно введите новый пароль для подтверждения, затем нажмите ENTER.



- Пароль по умолчанию 0000

### По умолчанию

Если пользователь выбирает Reset в меню настроек, то все настройки возвращаются в исходное состояние (к заводским настройкам). (Исключения: родительский уровень и пароль при этом не меняются.)

## DIVX(функция)

- AVI файлы, используемые для передачи звука и видеоназображений, должны быть записаны на CD, отвечающих требованиям стандарта ISO 9660.
- При загрузке DIVX диска воспроизводится только AVI файлы.
- WMA стандарт не воспроизводится
- При перезаписи файла с субтитрами на ПК убедитесь, что это SMI файл.
- В формате DIVX прокрутка назад (в т.ч.

медленная) невозможна.

### Video

- DIVX 3.11
- DIVX 4 (реализация формата MPEG-4 )
- DIVX 5 (реализация формата MPEG-4, Qpel GMC не поддерживаются)

### Таблица DivX

Support all resolution up to maximum of	720 X 480 @ 30fps 720 X 576 @ 25fps
Macroblocks per second	40500
Maximum average bitrate	4000 kbps
Maximum peak bitrate during any 3 seconds of video	10000kbps
Minimum VBV buffer size (kbytes)	384k bytes

## Audio

DivX – устройства могут воспроизводить MP3 файлы с любым битрейтом, CBR и Vbr. Звук должен быть оцифрован на стандартных частотах, таких как 32 кГц, 44.1 кГц и должен соответствовать спецификации AVI файлов.

## Воспроизведение DivX® VOD

Ниже описано, как воспроизводятся DIVX VOD.

1. Нажмите кнопку SETUP в режиме STOP.
2. С помощью ◀▶ перейдите в режим "Custom"
3. Пользуясь кнопкой ▲/▼, выберите "DivX® VOD", затем нажмите ENTER.
4. Затем высочит следующее сообщение

YOUR REGISTRATION  
CODE IS : XXXXXXXX  
TO LEARN MORE  
GO TO [WWW.DIVX.COM/VOD](http://WWW.DIVX.COM/VOD)

DONE

5. Регистрационный код: XXXXXXXX, заполните 8-значный код.
6. Если вы скачиваете файлы из интернета. Пожалуйста, убедитесь, что регистрационный код Заполнен до начала скачивания.
7. Запишите загруженные файлы на CD-R или CD-RW.
8. Вставьте CD или CD-RW диск в телевизор.
9. Высочит следующее сообщение

Арендванные диски имеют ограниченное количество (X) просмотров. Если Вы заканчиваете просмотр, включаете другой фильм, выключаете плеер, то должны подтвердить, что хотите использовать один из X просмотров.

YES

NO

10. Выбрав "Yes", Вы тем самым подтверждаете воспроизведение. В противном случае будет отображаться список файлов.

**Внимание.**

- Если Вы пытаетесь превысить X просмотров, то появится сообщение: "This rental is expired" ("Аренда истекла") и фильм не будет воспроизводиться.
- Если Вы хотите просмотреть новый арендованный диск, см. П.1
- В случае ввода неверного кода регистрации файл не будет воспроизводиться и появится сообщение "This video player is not authorized to play this video" ("Видеоплееру не разрешено воспроизведение этого фильма")

## Использование настенных крепежей

Вы можете воспользоваться настенным крепежом для фиксации своего ЖК. При установке крепежа, убедитесь, что он выпущен той же компанией-производителем, что и Ваш ЖК телевизор.

По вопросам покупки настенного крепежа обращайтесь в тот же магазин, где Вы приобрели ТВ. Подробную инструкцию по установке крепежа ищите в «Руководстве пользователя по установке настенных крепежей».

## Устранение неполадок

В случае обнаружения неполадок прежде чем обращаться в сервисный центр попробуйте устранить их, руководствуясь нашими подсказками.

Если ни одна из них не поможет устранить неполадку, не пытайтесь самостоятельно починить ТВ. Позвоните в ближайший сервисный центр.

### Признаки неисправностей

Следующие признаки могут проявляться, даже при исправном ТВ. Прежде чем связываться с сервисным центром обратите внимание на нижеприведенный список неполадок и способов их устранения. Если вам не удается устранить неполадку, выключите ТВ и свяжитесь с ближайшим сервисным центром.

Признак	Возможная проблема	Возможное решение
Нет картинки на экране, индикатор электроэнергии не загорается	Проблема с подсоединением электропитания	Проверьте, подключен ли шнур электропитания. Еще раз нажмите выключатель.
ТВ включен, но на экране нет изображения	Настроен слишком низкий уровень яркости. Флуоресцентная трубка неисправна	Настройте уровень яркости и контрастности так, чтобы на экране появилась четкая картинка. Флуоресцентная трубка ЖК ТВ рассчитана на 50000 часов. Чтобы заменить ее, свяжитесь с сервисным центром.
При продолжительном просмотре неподвижной картинки появляется остаточное изображение	Это свойство присуще панели ЖК. В зависимости от разрешения возможно появление на экране черных или ярких точек. Их количество не превышает 0,005% от общего кол-ва пикселей. Это не является неполадкой.	
Нет ни изображения, ни звука.	Несоответствие между разъемом внешнего устройства и ячеейкой кнопки включения	Проверьте гнездо входного сигнала.
На экране есть изображение, но нет звука.	Уровень громкости установлен на 0. Включен режим MUTE. Отсоединен аудио кабель.	Увеличьте уровень громкости.  Снова нажмите кнопку MUTE. Проверьте, подключен ли аудио кабель.
Не работает пульт ДУ	Не соблюдена полярность батареек в пульте ДУ. Батарейки, установленные в пульт ДУ, разряжены.	Установите батарейки, соблюдая полярность. Замените батарейки на новые.
Помехи при прослушивании радио	Это может произойти, если вы используете радио вблизи ТВ.	Между ЖК ТВ и радиоаппаратурой должна быть некоторая дистанция
Цветное изображение передается в черно-белом варианте	Интенсивность цвета установлена на 0 или почти 0.	Установите интенсивность цвета на 100 или менее.



## Устранение неполадок (продолжение)

Признак	Возможная проблема	Возможное решение
Изображение дублируется	Это может быть вызвано отраженным сигналом, если рядом с вашим домом есть горы, высокие здания или деревья.	Выясните, нет ли рядом с вашим домом высоких объектов, например, небоскребов. Убедитесь, что антенна установлена в правильном направлении.
Смазанное или рябящее изображение	Антенна установлена в неверном направлении.  Не подсоединен антенный кабель.	Убедитесь, что антенна установлена в правильном направлении. Убедитесь, что антенный кабель подключен в разъем ANTENNA на задней панели ЖК ТВ.
Появляется сообщение «нет входного сигнала»	Неправильная подача сигнала	Проверьте, включен ли компьютер. Проверьте соединение проводов. Уточните характеристики поддерживаемого сигнала.
	Входной сигнал не поддерживается Вашим ЖК ТВ.	Уточните характеристики поддерживаемого сигнала. Проверьте назначение кабеля.
Экран мерцает		Данный продукт разработан в соответствии с заводскими стандартами качества. Возможно мерцание возникло при передаче неподвижных изображений с компьютера. Это не является неполадкой.

## Плохо работает пульт ДУ

- Соблюдена ли полярность на батарейках?
- Полностью ли заряжена батарейка?
- Правильно ли подключен шнур питания, не отключено ли электричество?
- Находится ли поблизости источник флуоресцентного или неоновго света?

## Внимание

В случае обнаружения проблемы вытащите провод из розетки. Эксплуатация поврежденного ТВ может вызвать короткое замыкание и пожар. Не располагайте технику близко к розеткам, чтобы в случае возникновения проблемы Вы легко могли отсоединить кабель.

## Спецификация

Внешний дизайн и спецификация изделия могут подвергаться изменениям без предварительного уведомления для улучшения качества. Этот прибор разработан для домашнего использования. Этот прибор нельзя использовать в странах с другим типом телевизионной системы или с другим напряжением в сети.

ЖК панель	Размер экрана		26 дюймов, широкоформатный	32 дюйма, широкоформатный
	Тип		Color Active Matrix TFT LCD	
	Цвета дисплея		8-bit, 16.7M	
DVD приемник	Применяемые диски		DVD-видео/DVD-R/+R/Super VCD/VCD/CD/CD-R/RW MP3/WMA/JPEG- файлы / Picture CD	
	MPEG4 ASP видео (опция)		Поддерж. DivX 3.11/4.x/5.x	
	Форматное соотношение		16:9, 4:3 Letter Box, PAN&SCAN	
	Язык		Аудио (9), Субтитры (9) (+другие)	
	Аудио выход		Цифровой коаксиальный выход: Dolby Digital, DTS digital output Аналоговый аудио выход: Down Mix 2 CH Stereo, L/Rt	
ТВ/ВИДЕО	Получатель/ канал		VHF: каналы E2-E12 UHF: каналы E21-E69 CATV: каналы S1-S41 Телевизионная транслирующая система: PAL, SECAM: B/G, D/K, I, L, L'	
	Интерфейс антенны		VHF, UHF: 75 ом	
	Видео сигнал		PAL, SECAM, NTSC (3.58/4.43)	
	Синхронизация	Горизонт. частота	30 – 60 кГц	
Вертикальн. частота		56 – 75 Гц		
Качество цвета		16 772 216 цветов		
Поддерживаемое разрешение для ПК		1280 x 768		
Сигнал разъединения		TTL, анод или катод		
Цвета дисплея		8-bit, 16.7 M		
Интерфейс		D-sub		
DVI		Только DVI-D		
Аудио выход		8W x 2	10W x 2	
Потребление электроэнергии		Макс 140 Вт	Макс 160 Вт	
Потребление электроэнергии в режиме экономии		Менее 3 Вт		
Входное напряжение		AC 100-240 В, 50/60 Гц		
Размеры	Монитор + подставка	694.4 мм (ш) x 597.2 мм (в) x 270 мм (г)	819 мм (ш) X 663 мм(в) X 314 (д)	
	Только монитор	694.4 мм (ш) x 529 мм (в) x 122 мм (г)	819 мм (ш) X 594 (в) X 131.5 (г)	
Вес		16 кг	26 кг	
Аксессуары		Пульт ДУ, батарейки (AAA), Руководство пользователя, сетевой шнур, кабель SCART.		

Техническая спецификация может меняться.

## Приложение

### Таблица режимов стандартных сигналов

ЖК ТВ (TFT) поддерживает следующие 11 режимов сигналов. Пользователь может зарегистрировать до 11 режимов. Конфигурируйте режим дисплея ПК по данным таблицы. Пользуйтесь также приложением к руководству по ПК.

Разрешение	Горизонтальная частота (кГц)	Вертикальная частота (Гц)	Тактовая частота (МГц)	Полярность
MAC, 640X480	31.469	59.94	25.175	-/-
VESA, 640X480	37.861	72.809	31.5	-/-
VESA, 640X480	37.5	75	31.5	-/-
IBM, 720X400	31.469	70.087	28.322	-/+
VESA,800X600	37.879	60.317	40	+/+
VESA,800X600	48.077	72.188	50	+/+
VESA,800X600	46.875	75	49.5	+/+
MAC, 832X624	49.726	74.551	57.284	-/-
VESA, 1024X768	48.363	60.004	65	-/-
VESA, 1024X768	56.476	70.069	75	-/-
VESA, 1280 X768	47.693	59.992	80.125	-/+

### Таблица конфигураций экрана в режиме PIP

Дополнит. Главн.	TB	DVD (опц.)	SCART 1 (RGB)	SCART1 (VIDEO1)	SCART2 (VIDEO2)	VIDEO3	S-Video	Ком-понентные(DTV)	DVI	ПК
TB	X	O	X	X	X	X	X	O	O(комп)	X
DVD (опц.)	O	X	X	O	O	O	O	O	X	X
SCART1 (RGB)	X	O	X	X	X	X	X	O	O(комп)	X
SCART1 (VIDEO1)	X	O	X	X	X	X	X	O	O(комп)	X
SCART2 (VIDEO2)	X	O	X	X	X	X	X	O	O(комп)	X
VIDEO 3	X	O	X	X	X	X	X	O	O(комп)	X
S-Video	X	O	X	X	X	X	X	O	O(комп)	X
Ком-понентные(DTV)	O	O	X	O	O	O	O	X	X	X
DVI	O	O	X	O	O	O	O	O(DTV)	X	X
ПК	O	O	X	O	O	O	O	O(DTV)	X	X

## Условия гарантии

- Гарантия действительна только при наличии правильно и чётко заполненного оригинального талона ROLSEN, с указанием серийного номера изделия, даты продажи, гарантийного срока, чёткими печатями продавца.
- Серийный номер и модель изделия должны совпадать с данными, указанными в гарантийном талоне.
- Гарантия не распространяется: на периодическое обслуживание, установку, настройку изделия на дому владельца.
- Не подлежат гарантийному обслуживанию изделия с дефектами, возникшими вследствие:
  - механических повреждений
  - несоблюдения условий эксплуатации и мер безопасности
  - неправильной установки, неправильной транспортировки
  - стихийных бедствий (молния, пожар, наводнение и т.п.), а также других причин, независимых от деятельности продавца и изготовителя
  - попадания внутрь посторонних предметов, веществ, жидкостей, насекомых
  - в случае несанкционированных действий по ремонту и внесению конструктивных и схемных изменений
  - при использовании в условиях и режимах отличных от бытовых
  - отклонений от Государственных технических стандартов питающих, телекоммуникационных и кабельных сетей.

## Note