

Руководство по эксплуатации Nokia 5310 XpressMusic

9203504
Выпуск 1

ДЕКЛАРАЦИЯ СООТВЕТСТВИЯ

CE 0434

КОРПОРАЦИЯ NOKIA заявляет, что изделие RM-303Y соответствует основным требованиям и другим соответствующим положениям Директивы Совета Европы 1999/5/ЕС. Копию Декларации соответствия можно загрузить с Web-страницы http://www.nokia.com/phones/declaration_of_conformity/.



Nokia 5310 XpressMusic(RM-303)

В соответствии с Российским законом о защите прав потребителей (статья 2.5), срок службы изделия составляет 3 года с даты производства при условии, что изделие эксплуатируется в соответствии с техническими стандартами и инструкциями руководства по эксплуатации.

ME 96

© 2007 Nokia. Все права защищены.

Nokia, Nokia Connecting People, Visual Radio и Navi являются торговыми марками или зарегистрированными торговыми марками корпорации Nokia. Позывные Nokia является зарегистрированной звуковой маркой корпорации Nokia. Названия других изделий или компаний, указанные здесь, могут быть торговыми марками или торговыми наименованиями соответствующих владельцев.

Воспроизведение, передача, распространение или хранение в любой форме данного документа или любой его части без предварительного письменного разрешения корпорации Nokia запрещено.

US Patent No 5818437 and other pending patents. T9 text input software Copyright © 1997-2007. Tegic Communications, Inc. All rights reserved.



Includes RSA BSAFE cryptographic or security protocol software from RSA Security.



Java and all Java-based marks are trademarks or registered trademarks of Sun Microsystems, Inc.

This product is licensed under the MPEG-4 Visual Patent Portfolio License (i) for personal and noncommercial use in connection with information which has been encoded in compliance with the MPEG-4 Visual Standard by a consumer engaged in a personal and noncommercial activity and (ii) for use in connection with MPEG-4 video provided by a licensed video provider. No license is granted or shall be implied for any other use. Additional information, including that related to promotional, internal, and commercial uses, may be obtained from MPEG LA, LLC. See <http://www.mpegla.com>.

Данное изделие лицензировано по Лицензии на пакет патентов MPEG-4 Visual (i) в личных и некоммерческих целях в связи с информацией, закодированной в соответствии со стандартом MPEG-4 Visual потребителем, занятым индивидуальной и некоммерческой деятельностью, и (ii) в связи с видеoinформацией в формате MPEG-4, предоставленной поставщиком видеопродукции, действующим на основании лицензии. На применение в иных целях никакие лицензии не предоставляются и не распространяются. Дополнительную информацию, включая информацию, связанную с использованием в рекламных, внутренних и коммерческих целях, можно получить в компании MPEG LA, LLC. См. <http://www.mpegla.com>.

Корпорация Nokia постоянно совершенствует свою продукцию. Корпорация Nokia оставляет за собой право вносить любые изменения и улучшения в любое изделие, описанное в этом документе, без предварительного уведомления.

В МАКСИМАЛЬНО ДОПУСТИМОЙ ДЕЙСТВУЮЩИМ ЗАКОНОДАТЕЛЬСТВОМ СТЕПЕНИ КОРПОРАЦИЯ NOKIA И ЕЕ ДЕРЖАТЕЛИ ЛИЦЕНЗИЙ НИ ПРИ КАКИХ ОБСТОЯТЕЛЬСТВАХ НЕ ПРИНИМАЮТ НА СЕБЯ НИКАКОЙ ОТВЕТСТВЕННОСТИ ЗА ПОТЕРЮ ДАННЫХ ИЛИ ПРИБЫЛИ, А ТАКЖЕ НИ ЗА КАКОЙ СПЕЦИАЛЬНЫЙ, СЛУЧАЙНЫЙ, ВОСПОСЛЕДОВАВШИЙ ИЛИ КОСВЕННЫЙ УЩЕРБ, КАКИМИ БЫ ПРИЧИНАМИ ЭТО НИ БЫЛО ВЫЗВАНО.

СОДЕРЖАНИЕ ЭТОГО ДОКУМЕНТА ПРЕДСТАВЛЕНО НА УСЛОВИЯХ "КАК ЕСТЬ". КРОМЕ ТРЕБОВАНИЙ ДЕЙСТВУЮЩЕГО ЗАКОНОДАТЕЛЬСТВА, НИКАКИЕ ИНЫЕ ГАРАНТИИ, КАК ЯВНЫЕ, ТАК И ПОДРАЗУМЕВАЕМЫЕ, ВКЛЮЧАЯ (НО НЕ ОГРАНИЧИВАЯСЬ) НЕЯВНЫМИ ГАРАНТИЯМИ КОММЕРЧЕСКОЙ ЦЕННОСТИ И ПРИГОДНОСТИ ДЛЯ ОПРЕДЕЛЕННОЙ ЦЕЛИ, НЕ КАСАЮТСЯ ТОЧНОСТИ, НАДЕЖНОСТИ ИЛИ СОДЕРЖАНИЯ ЭТОГО ДОКУМЕНТА. КОРПОРАЦИЯ NOKIA ОСТАВЛЯЕТ ЗА СОБОЙ ПРАВО ПЕРЕСМАТРИВАТЬ ИЛИ ИЗМЕНЯТЬ СОДЕРЖИМОЕ ДАННОГО ДОКУМЕНТА В ЛЮБОЕ ВРЕМЯ БЕЗ ПРЕДВАРИТЕЛЬНОГО УВЕДОМЛЕНИЯ.

Наличие в продаже конкретных изделий и приложений зависит от региона. Дополнительные сведения и наличие версий для различных языков можно уточнить у дилера Nokia.

Ограничение экспорта

Данное устройство может содержать компоненты, технологии и/или программное обеспечение, подпадающие под действие экспортного законодательства США и других стран. Любое использование в нарушение законодательства запрещено.

Приложения сторонних разработчиков, предоставляемые с устройством, могут быть созданы и принадлежать физическим или юридическим лицам, не аффилированным с корпорацией Nokia. Компания Nokia не обладает авторскими правами или правами на объекты интеллектуальной собственности в отношении приложений сторонних разработчиков. В силу этого корпорация Nokia не несет никакой ответственности за поддержку конечных пользователей и функционирование приложений, а также за информацию, содержащуюся в этих приложениях и материалах. Корпорация Nokia не предоставляет никаких гарантий в отношении приложений сторонних разработчиков.

ИСПОЛЬЗУЯ ПРИЛОЖЕНИЯ, ВЫ ПРИЗНАЕТЕ, ЧТО ПРИЛОЖЕНИЯ ПРЕДОСТАВЛЯЮТСЯ НА УСЛОВИЯХ "КАК ЕСТЬ" БЕЗ КАКИХ-ЛИБО, В МАКСИМАЛЬНО ДОПУСТИМОЙ ПРИМЕНИМЫМ ЗАКОНОДАТЕЛЬСТВОМ СТЕПЕНИ, ЯВНО ВЫРАЖЕННЫХ ИЛИ ПОДРАЗУМЕВАЕМЫХ ГАРАНТИЙ. КРОМЕ ТОГО, ВЫ СОГЛАШАЕТЕСЬ, ЧТО КОРПОРАЦИЯ NOKIA И АФФИЛИРОВАННЫЕ С НЕЙ ЛИЦА НЕ ДЕЛАЮТ НИКАКИХ ЗАЯВЛЕНИЙ И НЕ ПРЕДОСТАВЛЯЮТ ГАРАНТИЙ, КАК ЯВНО ВЫРАЖЕННЫХ, ТАК И ПОДРАЗУМЕВАЕМЫХ, ВКЛЮЧАЯ, В ЧАСТНОСТИ, ГАРАНТИЮ ПРАВА СОБСТВЕННОСТИ, СООТВЕТСТВИЯ НОРМАЛЬНЫМ РЫНОЧНЫМ ТРЕБОВАНИЯМ, ПРИГОДНОСТИ ДЛЯ ИСПОЛЬЗОВАНИЯ В ОПРЕДЕЛЕННЫХ ЦЕЛЯХ, А ТАКЖЕ ГАРАНТИЙ ТОГО, ЧТО ПРИЛОЖЕНИЯ НЕ НАРУШАЮТ ПАТЕНТНЫХ ИЛИ АВТОРСКИХ ПРАВ, ПРАВ ВЛАДЕЛЬЦА ТОРГОВОЙ МАРКИ, ДРУГИХ ПРАВ ТРЕТЬИХ ЛИЦ.

ТРЕБОВАНИЯ FCC/INDUSTRY CANADA

Данное устройство может создавать помехи в работе радио- и телевизионного оборудования (например, при использовании телефоном в непосредственной близости от приемного оборудования). Если такие помехи не могут быть устранены, правила FCC/Industry Canada требуют выключения телефона. Дополнительную информацию можно получить в местном сервисном центре. Данное устройство соответствует требованиям раздела 15 правил FCC. Эксплуатация устройства зависит от следующих двух условий: 1. Данное устройство может не являться причиной вредных помех. 2. Данное устройство должно допускать любые принимаемые помехи, включая помехи, которые могут вызвать нежелательное нарушение работы устройства. Изменения, не являющиеся специально рекомендованными Nokia, могут привести к аннулированию полномочий пользователя на работу с оборудованием.

Телефон справочной службы Nokia: +7 (495) 727-22-22

Факс: +7 (495) 795-05-03

125009, Москва, ул. Тверская, 7, 25 Nokia

9203504/Выпуск 1

Содержание

Правила техники безопасности7

1. Общая информация.....9

| | |
|----------------------------------------------|----|
| 0 телефоне..... | 9 |
| Услуги сети..... | 9 |
| Аксессуары..... | 9 |
| Коды доступа..... | 10 |
| Услуга передачи параметров конфигурации..... | 10 |
| Загрузка содержимого..... | 11 |
| Обновления программного обеспечения..... | 11 |
| Поддержка Nokia..... | 11 |
| Управление цифровым доступом..... | 12 |

2. Начало работы.....13

| | |
|-------------------------------------------------|----|
| Установка SIM-карты и аккумулятора..... | 13 |
| Установка карты microSD..... | 14 |
| Извлечение карты microSD..... | 14 |
| Зарядка аккумулятора..... | 15 |
| Антенна..... | 15 |
| Мини-гарнитура..... | 15 |
| Ремешок..... | 16 |
| Клавиши и компоненты..... | 16 |
| Включение и выключение телефона..... | 17 |
| Режим ожидания..... | 17 |
| Дисплей..... | 18 |
| Режим энергосбережения..... | 18 |
| Активный режим ожидания..... | 18 |
| Клавиши быстрого доступа в режиме ожидания..... | 18 |
| Индикаторы..... | 19 |
| Режим "Полет"..... | 19 |
| Блокировка клавиатуры..... | 20 |
| Функции без SIM-карты..... | 20 |

3. Вызовы.....20

| | |
|------------------------|----|
| Выполнение вызова..... | 20 |
|------------------------|----|

| | |
|-----------------------------------------|----|
| Ответ на вызов и завершение вызова..... | 21 |
| Клавиши быстрого набора..... | 21 |
| Набор номера голосом..... | 21 |
| Функции во время разговора..... | 22 |

4. Ввод текста.....22

| | |
|-----------------------------------|----|
| Режимы ввода текста..... | 22 |
| Обычный ввод текста..... | 23 |
| Интеллектуальный ввод текста..... | 23 |

5. Перемещение по меню.....23

6. Обмен сообщениями.....24

| | |
|---------------------------------------------------------------------------|----|
| Текстовые и мультимедийные сообщения..... | 24 |
| Сообщения SMS..... | 24 |
| Сообщения MMS..... | 24 |
| Создание текстовых или мультимедийных сообщений..... | 25 |
| Просмотр сообщения и передача ответа..... | 25 |
| Передача сообщений..... | 25 |
| Электронная почта..... | 26 |
| Мастер установки электронной почты..... | 26 |
| Ввод и передача сообщения электронной почты..... | 26 |
| Просмотр и ответ на сообщение электронной почты..... | 27 |
| Уведомления о новых сообщениях электронной почты..... | 27 |
| Быстрые сообщения..... | 27 |
| Звуковые сообщения Nokia Xpress..... | 28 |
| Чат..... | 28 |
| Информационные сообщения, сообщения на SIM-карте и служебные команды..... | 28 |
| Голосовые сообщения..... | 29 |
| Параметры сообщений..... | 29 |

7. Контакты.....29

| | |
|----------------------------------------|----|
| Управление контактами..... | 29 |
| Визитные карточки..... | 31 |
| Назначение клавиш быстрого набора..... | 31 |

8. Журнал вызовов31

9. Параметры.....32

| | |
|---------------------------------------------------|----|
| Режимы..... | 32 |
| Темы..... | 32 |
| Сигналы..... | 32 |
| Дисплей..... | 32 |
| Дата и время..... | 33 |
| Меню быстрого доступа..... | 33 |
| Левая и правая клавиши выбора..... | 33 |
| Другие функции быстрого доступа..... | 34 |
| Синхронизация и резервное копирование..... | 34 |
| Связь с устройствами..... | 34 |
| Технология мобильной связи Bluetooth..... | 34 |
| Пакетная передача данных..... | 35 |
| Кабель USB для передачи данных..... | 36 |
| Программный пакет Nokia PC Suite..... | 36 |
| Вызов..... | 36 |
| Телефон..... | 37 |
| Голосовые команды..... | 37 |
| Передача обновлений программного обеспечения..... | 38 |
| Аксессуары..... | 39 |
| Конфигурация..... | 39 |
| Защита..... | 39 |
| Восстановление стандартных настроек..... | 40 |

10. Меню оператора.....40

11. Галерея.....41

| | |
|-------------------------|----|
| Папки и файлы..... | 41 |
| Печать изображений..... | 41 |
| Карта памяти..... | 41 |

12. Мультимедиа.....42

| | |
|---------------------------------------------------------|----|
| Камера и видеозапись..... | 42 |
| Фотосъемка..... | 42 |
| Запись видеоклипа..... | 43 |
| Параметры фото- и видеосъемки..... | 43 |
| Музыкальный проигрыватель..... | 43 |
| Музыкальное меню..... | 43 |
| Воспроизведение музыкальных файлов..... | 44 |
| Изменение внешнего вида музыкального проигрывателя..... | 45 |
| Радио..... | 45 |
| Настройка радиостанций..... | 45 |
| Функции радиоприемника..... | 46 |
| Диктофон..... | 46 |
| Эквалайзер..... | 47 |

13. Услуга РТТ.....47

14. Приложения.....47

| | |
|--------------------------|----|
| Запуск приложения..... | 48 |
| Загрузка приложения..... | 48 |

15. Органайзер.....48

| | |
|------------------|----|
| Будильник..... | 48 |
| Календарь..... | 49 |
| Дела..... | 49 |
| Заметки..... | 50 |
| Калькулятор..... | 50 |
| Таймеры..... | 50 |
| Секундомер..... | 50 |

16. Интернет51

| | |
|-------------------------------------------|----|
| Установление соединения с услугой..... | 51 |
| Настройки компоновки..... | 52 |
| Настройки защиты..... | 52 |
| Кэш-память..... | 52 |
| Сценарии через защищенное соединение..... | 52 |
| Служебные сообщения..... | 53 |
| Защита браузера..... | 53 |
| Сертификаты..... | 53 |
| Цифровая подпись..... | 54 |

С о д е р ж а н и е

| | |
|----------------------------|-----------|
| 17. Услуги SIM..... | 55 |
|----------------------------|-----------|

| | |
|---------------------------------------------|-----------|
| 18. Информация об аккумуляторах..... | 55 |
|---------------------------------------------|-----------|

| | |
|------------------------------------------------------------------------|----|
| Зарядка и разрядка аккумулятора..... | 55 |
| Проверка подлинности аккумуляторов Nokia..... | 56 |
| Проверка голограммы..... | 56 |
| Что делать, если подлинность аккумулятора подтвердить невозможно?..... | 57 |

| | |
|---------------------------------|-----------|
| Уход и обслуживание..... | 58 |
|---------------------------------|-----------|

| | |
|-----------------|----|
| Утилизация..... | 59 |
|-----------------|----|

| | |
|---------------------------------------------------------------|-----------|
| Дополнительная информация по технике безопасности..... | 59 |
|---------------------------------------------------------------|-----------|

| | |
|------------------------------------------------|----|
| Дети..... | 59 |
| Условия эксплуатации..... | 59 |
| Медицинское оборудование..... | 60 |
| Имплантированное медицинское оборудование..... | 60 |
| Слуховые аппараты..... | 60 |
| Автомобили..... | 60 |
| Взрывоопасная среда..... | 61 |
| Вызов службы экстренной помощи..... | 61 |
| Информация о сертификации (SAR)..... | 62 |

| | |
|----------------------------------|-----------|
| Алфавитный указатель..... | 64 |
|----------------------------------|-----------|

Правила техники безопасности

Ознакомьтесь с перечисленными ниже правилами техники безопасности. Нарушение этих правил может быть опасным или незаконным. Дополнительная информация приведена в полном руководстве по эксплуатации.



БЕЗОПАСНОЕ ВКЛЮЧЕНИЕ

Не включайте устройство, если его использование запрещено, может вызвать помехи или быть опасным.



БЕЗОПАСНОСТЬ ДОРОЖНОГО ДВИЖЕНИЯ - ПРЕЖДЕ ВСЕГО

Строго соблюдайте местное законодательство. Не держите в руке мобильное устройство за рулем движущегося автомобиля. Помните о том, что безопасность дорожного движения имеет первостепенное значение!



РАДИОПОМЕХИ

Любые мобильные устройства подвержены воздействию радиопомех, которые могут ухудшить качество связи.



ВЫКЛЮЧАЙТЕ ТЕЛЕФОН В БОЛЬНИЦАХ

Соблюдайте все установленные ограничения. Выключайте устройство рядом с медицинским оборудованием.



ВЫКЛЮЧАЙТЕ В САМОЛЕТЕ

Соблюдайте все установленные ограничения. Мобильные устройства могут создавать помехи в работе систем самолета.



ВЫКЛЮЧАЙТЕ НА АВТОЗАПРАВОЧНЫХ СТАНЦИЯХ

Не пользуйтесь устройством на заправочных станциях. Не используйте его вблизи топливных или химических объектов.



ВЫКЛЮЧАЙТЕ В МЕСТАХ ВЫПОЛНЕНИЯ ВЗРЫВНЫХ РАБОТ

Соблюдайте все установленные ограничения. Не пользуйтесь устройством в местах проведения взрывных работ.



ОБРАЩАЙТЕСЬ ТОЛЬКО К КВАЛИФИЦИРОВАННЫМ СПЕЦИАЛИСТАМ

Работы по настройке и ремонту изделия должны проводить только квалифицированные специалисты.



АКСЕССУАРЫ И АККУМУЛЯТОРЫ

Применяйте только рекомендованные изготовителем аксессуары и аккумуляторы. Не подключайте несовместимые устройства.



ВОДОСТОЙКОСТЬ

Данное устройство не является водонепроницаемым. Оберегайте его от попадания влаги.



ВЫЗОВ СЛУЖБЫ ЭКСТРЕННОЙ ПОМОЩИ

Убедитесь в том, что встроенный в устройство телефон включен и находится в зоне обслуживания сотовой сети. Нажмите клавишу разъединения столько раз, сколько необходимо для очистки дисплея и возврата в режим ожидания. Введите телефонный номер службы экстренной помощи и нажмите клавишу вызова. Сообщите о своем местонахождении. Не прерывайте связи, не дождавшись разрешения.

1. Общая информация

0 телефоне

Мобильное устройство, описание которого приведено в данном руководстве, предназначено для использования в сетях EGSM 900, GSM 1800 и GSM 1900. Дополнительную информацию о сотовых сетях можно получить у поставщика услуг.

Пользуясь данным устройством, строго соблюдайте законодательство, местные обычаи, уважайте право на частную жизнь и не нарушайте законных прав других лиц, в том числе авторских прав.

Законодательство об охране авторских прав накладывает ограничения на копирование, модификацию, передачу и пересылку некоторых изображений, мелодий (включая сигналы вызова) и другого содержимого.

Регулярно создавайте резервные копии (электронные или бумажные) всех важных данных, сохраненных в устройстве.

При подключении другого устройства ознакомьтесь с правилами техники безопасности, приведенными в руководстве по эксплуатации соответствующего устройства. Не подключайте несовместимые устройства.



Внимание: Для работы любых функций устройства (за исключением будильника) требуется, чтобы устройство было включено. Не включайте устройство, если его использование может вызвать помехи или быть опасным.

Услуги сети

Работа телефона возможна только при наличии обслуживания, предоставляемого поставщиком услуг сотовой связи. Для работы многих функций требуются специальные функции сотовой сети. В некоторых сотовых сетях реализованы не все функции, кроме того, для использования некоторых услуг сети требуется оформление специального соглашения с поставщиком услуг. Инструкции и информацию о тарифах предоставляет поставщик услуг. В некоторых сотовых сетях имеются ограничения на пользование услугами сети. Например, не поддерживаются услуги на определенных языках и не отображаются некоторые символы национальных алфавитов.

Поставщик услуг может заблокировать работу некоторых функций устройства. В этом случае эти функции будут отсутствовать в меню. Устройство также может быть специально настроено: изменены названия меню, порядок пунктов меню и значки. Дополнительную информацию можно получить у поставщика услуг.

Аксессуары

Основные правила эксплуатации аксессуаров

- Храните аксессуары в недоступном для детей месте.

Общая информация

- Отсоединяя кабель питания аксессуара, держитесь за вилку, а не за шнур.
- Регулярно контролируйте надежность крепления и функционирование автомобильных аксессуаров.
- Установка сложного автомобильного оборудования должна выполняться только квалифицированными специалистами.

Коды доступа

Чтобы задать для телефона способ использования кодов доступа и настроек защиты, выберите **Меню > Настройки > Защита**.

- Защитный код помогает защитить телефон от несанкционированного использования. Изготовитель устанавливает код **12345**. Можно изменить код и настроить функцию отображения запроса на ввод кода.
- PIN-код (UPIN), предоставляемый вместе с SIM-картой (USIM), помогает защитить карту от несанкционированного использования.
- PIN2-код (UPIN2), предоставляемый вместе с некоторыми SIM-картами (USIM), необходим для получения доступа к определенным услугам.
- Вместе с SIM-картой (USIM) могут также предоставляться коды PUK (UPUK) и PUK2 (UPUK2). Если неправильно ввести PIN-код три раза подряд, запрашивается PUK-код. Если коды не предоставлены, обратитесь к поставщику услуг.
- Пароль запрета вызовов необходим, когда используется **Услуга запрета выз.** для ограничения входящих и исходящих вызовов на телефоне (услуга сети).
- Для просмотра или изменения настроек защитного модуля выберите **Меню > Настройки > Защита > Парам. защ. модуля**.

Услуга передачи параметров конфигурации

Для работы с некоторыми услугами сети (такими как Интернет-услуги для мобильных телефонов, MMS, звуковые сообщения Nokia Xpress или синхронизация с удаленным сервером в сети Интернет) необходимо правильно настроить параметры телефона. Дополнительную информацию о предоставлении параметров можно получить у поставщика услуг или в ближайшем официальном представительстве Nokia, а также в разделе поддержки на веб-узле корпорации Nokia. [См. "Поддержка Nokia" с. 11.](#)

При приеме параметров в сообщении конфигурации на дисплее отображается уведомление **Приняты параметры конфигурации** (возможность автоматического сохранения и активизации параметров не предусмотрена).

Для сохранения настроек выберите **Обзор > Сохран..** При необходимости введите PIN-код, предоставленный поставщиком услуг.

Загрузка содержимого

В телефон можно загружать новое мультимедийное содержимое (услуга сети), например темы.



Важное замечание: Пользуйтесь только услугами, заслуживающими доверия, которые предоставляют надежную защиту от вредоносного программного обеспечения.

Сведения о предоставлении различных услуг и информацию о ценах можно получить у поставщика услуг.

Обновления программного обеспечения

Компания Nokia предоставляет возможность обновления программного обеспечения, которое включает новые средства и расширенные функции, обеспечивающие улучшение рабочих характеристик. Для обновления программного обеспечения телефона необходимо приложение Nokia Software Updater и совместимый персональный компьютер с операционной системой Microsoft Windows 2000 или XP, а также широкополосный доступ в Интернет и совместимый кабель для передачи данных, необходимый для подключения телефона к компьютеру.

Для получения дополнительной информации и загрузки приложения Nokia Software Updater см. Интернет-страницу www.nokia.com/softwareupdate или региональный веб-узел корпорации Nokia.

Если в сети поддерживается функция передачи обновлений программного обеспечения, можно выполнить запрос на обновление непосредственно с телефона. [См. "Передача обновлений программного обеспечения" с. 38.](#)



Важное замечание: Пользуйтесь только услугами, заслуживающими доверия, которые предоставляют надежную защиту от вредоносного программного обеспечения.

Поддержка Nokia

По адресу www.nokia.com/support или на региональном веб-узле Nokia можно найти обновленную версию руководства по эксплуатации, дополнительную информацию, загружаемые материалы и услуги, относящиеся к данному изделию Nokia.

Услуга передачи параметров конфигурации

По адресу www.nokia.com/support можно бесплатно загрузить параметры конфигурации, например MMS, GPRS, электронной почты и других услуг, для используемой модели телефона.

Общая информация

Программный пакет Nokia PC Suite

Дополнительную информацию и пакет PC Suite можно найти на веб-узле Nokia по адресу www.nokia.com/support.

Обслуживание клиентов

Для обращения в центр обслуживания клиентов см. список региональных информационных центров Nokia по адресу www.nokia.com/customerservice.



Техническое обслуживание

Для поиска ближайшего пункта технического обслуживания см. список сервисных центров Nokia по адресу www.nokia.com/repair.

Управление цифровым доступом

Для защиты прав на объекты интеллектуальной собственности (в том числе авторских прав) владельцы содержимого могут использовать различные технологии управления цифровым доступом (DRM). В данном устройстве для доступа к содержимому с защитой DRM используется программное обеспечение DRM различных типов. Данное устройство позволяет осуществлять доступ к содержимому, защищенному с помощью WMDRM 10, OMA DRM 1.0, OMA DRM 1.0 с блокировкой пересылки и OMA DRM 2.0. Если определенное программное обеспечение DRM не защищает содержимое, владельцы содержимого могут потребовать отмены доступа такого программного обеспечения DRM к новому содержимому, защищенному DRM. Отмена может привести к невозможности обновления такого защищенного DRM содержимого, уже находящегося в памяти устройства. Отмена такого программного обеспечения DRM не влияет на содержимое, защищенное с помощью DRM других типов, и содержимое без защиты DRM.

Содержимое, защищенное с помощью (DRM), связано с ключом активизации, который определяет права на использование этого содержимого.

Для резервного копирования содержимого с защитой OMA DRM используйте функцию резервного копирования пакета Nokia PC Suite.

Если в устройстве находится содержимое с защитой WMDRM, при форматировании памяти устройства ключи активизации и само содержимое теряются. Ключи активизации и содержимое также теряется в случае повреждения файлов в устройстве. Потеря ключей активизации или содержимого может ограничить возможность повторного использования этого содержимого в устройстве. Дополнительную информацию можно получить у поставщика услуг.

2. Начало работы

Установка SIM-карты и аккумулятора

Перед отсоединением аккумулятора обязательно выключите устройство и отсоедините его от зарядного устройства.

Информацию о предоставлении и использовании услуг SIM-карты можно получить у поставщика SIM-карты. Это может быть поставщик услуг или другая аналогичная организация.

Для использования с данным телефоном предназначен аккумулятор BL-4CT. Пользуйтесь только фирменными аккумуляторами Nokia. [См. "Проверка подлинности аккумуляторов Nokia" с. 56.](#)

Вставляя или вынимая SIM-карту, будьте осторожны: SIM-карту и ее контакты можно повредить, поцарапав или согнув их.

 **Важное замечание:** Для освобождения фиксатора SIM-карты всегда извлекайте аккумулятор перед установкой или извлечением SIM-карты.

1. Откройте заднюю панель (1, 2) и извлеките аккумулятор (3).
2. Установите или извлеките SIM-карту (4).

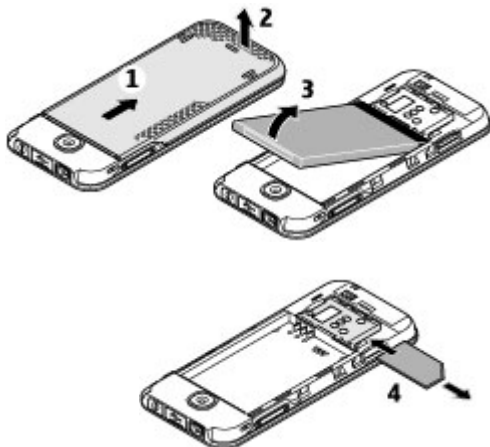

Начало работы

- Установите аккумулятор (5) и заднюю панель устройства (6, 7).

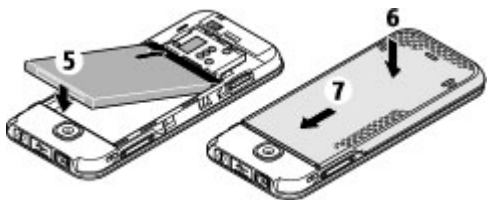

Установка карты microSD

Используйте только совместимые карты памяти microSD, рекомендованные корпорацией Nokia для данного устройства. Корпорация Nokia придерживается принятых стандартов для карт памяти, однако карты некоторых изготовителей не полностью совместимы с данным устройством. При использовании несовместимых карт возможно повреждение карты и устройства, а также уничтожение информации, записанной на карте памяти.

- Снимите заднюю панель телефона.
- Установите карту в гнездо карты microSD контактами вниз и нажмите на нее до защелкивания.



Извлечение карты microSD



Важное замечание: Не извлекайте карту памяти во время выполнения каких-либо функций, связанных с обращением к карте. При извлечении карты памяти во время выполнения операций возможно повреждение карты и/или устройства, а также уничтожение информации, записанной на карте памяти.

Можно извлечь или заменить карту microSD во время работы устройства, не выключая его.

- Убедитесь, что ни одно из приложений не обращается в настоящее время к карте памяти microSD.
- Снимите заднюю панель устройства.
- Слегка нажмите на карту microSD для освобождения фиксатора и извлеките карту.

Зарядка аккумулятора

Перед подключением зарядного устройства выясните номер его модели. Для подключения к данному устройству предназначены зарядные устройства типа AC-3 и AC-4.

 **Внимание:** Пользуйтесь только такими аккумуляторами, зарядными устройствами и аксессуарами, которые рекомендованы корпорацией Nokia для подключения к данной модели устройства. Применение любых других аксессуаров может привести к аннулированию гарантий и сертификатов и может быть опасным.

По вопросам приобретения рекомендованных аксессуаров обращайтесь к дилеру. Отсоединяя кабель питания аксессуара, держитесь за вилку, а не за шнур.

1. Подключите зарядное устройство к розетке сети питания.
2. Подсоедините провод от зарядного устройства к разъему для подключения зарядного устройства телефона.

Если аккумулятор полностью разряжен, пройдет несколько минут до появления на дисплее индикатора уровня заряда аккумулятора или до того, как телефон можно будет использовать для отправки вызовов.

Продолжительность зарядки зависит от типа зарядного устройства. Для зарядки аккумулятора BL-4CT с помощью зарядного устройства AC-3 требуется приблизительно 2 ч 30 мин, если телефон находится в режиме ожидания.



Антенна

 **Примечание:** Как и при работе с любыми другими радиопередающими устройствами, не следует без необходимости прикасаться к антенне во время ее работы. Например, старайтесь не прикасаться к антенне во время разговора по телефону. Прикосновение к передающей или принимающей антенне ухудшает качество радиосвязи, может привести к нецелесообразному увеличению мощности излучаемого сигнала и снижению времени работы аккумулятора.

На рисунке область антенны показана серым цветом.



Мини-гарнитура

 **Внимание:** Слушайте музыку при умеренной громкости. Продолжительное прослушивание при большой громкости может привести к повреждению слуха.

Начало работы

При подключении внешнего устройства или мини-гарнитуры, отличных от рекомендованных корпорацией Nokia для данного устройства, к разъему Nokia AV Connector обратите особое внимание на уровень громкости.



Внимание: Использование минигарнитуры может снизить чувствительность слуха к внешним звукам. Не пользуйтесь минигарнитурой в ситуациях, создающих угрозу безопасности.

Не подключайте устройства, которые создают выходной сигнал, так как это может повредить устройство. Не подключайте источники напряжения к разъему Nokia AV Connector.

Ремешок

Проденьте ремешок, как показано на рисунке, и затяните петлю.



Клавиши и компоненты

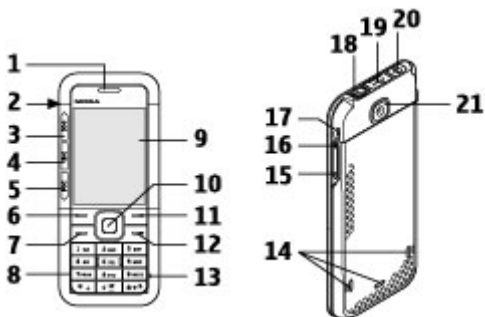

| | | | |
|---|-------------------------------------------------------------------|----|----------------------|
| 1 | Динамик | 12 | Клавиша разъединения |
| 2 | Разъем зарядного устройства | 13 | Микрофон |
| 3 | Музыкальный проигрыватель: клавиша пропуска/перемотки назад | 14 | Громкоговоритель |

| | | | |
|----|------------------------------------------------------------------------|----|------------------------------|
| 4 | Музыкальный проигрыватель: клавиша воспроизведения/ приостановки | 15 | Клавиша уменьшения громкости |
| 5 | Музыкальный проигрыватель: клавиша пропуска/перемотки вперед | 16 | Клавиша увеличения громкости |
| 6 | Левая клавиша выбора | 17 | Проушина для крепления шнура |
| 7 | Клавиша вызова | 18 | Разъем Nokia AV (3,5 мм) |
| 8 | Клавиатура | 19 | Разъем кабеля Micro USB |
| 9 | Дисплей | 20 | Клавиша включения |
| 10 | Клавиша Navi™: далее называется клавишей прокрутки | 21 | Объектив камеры |
| 11 | Правая клавиша выбора | | |

Включение и выключение телефона

Для включения и выключения телефона нажмите и удерживайте нажатой клавишу включения.

Если на дисплее появился запрос на ввод PIN-кода или UPIN-кода, введите этот код (отображается на дисплее звездочками ****).



На дисплее телефона может появиться запрос на установку времени и даты. Введите местное время, выберите часовой пояс в виде разницы времени по отношению к всемирному времени (GMT) и введите дату. См. ["Дата и время" с. 33.](#)

При первом включении телефона может выводиться запрос на получение настроек конфигурации от поставщика услуг (услуга сети). Для получения дополнительной информации см. [Интеракт. поддерж.](#) См. ["Конфигурация"](#) на стр. [39](#) и ["Услуга передачи параметров конфигурации"](#) на стр. [10](#).

Режим ожидания

Режим ожидания активен, если телефон готов к работе, а на дисплее отсутствуют введенные символы.

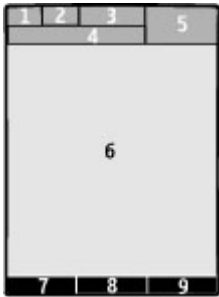
Дисплей

| | | |
|---|---------------------------------------------------------------------------------------------------------------------|-----------------------------------------------------------------------------------|
| 1 | Уровень радиосигнала сотовой сети  |  |
| 2 | Состояние заряда аккумулятора  | |
| 3 | Индикаторы | |
| 4 | Название сотовой сети или логотип оператора | |
| 5 | Часы | |
| 6 | Дисплей | |
| 7 | Функция левой клавиши выбора | |
| 8 | Функция клавиши Navi | |
| 9 | Функция правой клавиши выбора | |

Функции левой и правой клавиш выбора можно изменять. [См. "Левая и правая клавиши выбора" с. 33.](#)

Режим энергосбережения

Телефон содержит функции **Экономия энергии** и **Спящий режим**, позволяющие экономить энергию аккумулятора в режиме ожидания. Эти функции можно включать. [См. "Дисплей" с. 32.](#)

Активный режим ожидания

В активном режиме ожидания отображается список выбранных функций телефона и сведения, к которым можно получить непосредственный доступ.

Для включения или отключения активного режима ожидания выберите **Меню** > **Настройки** > **Дисплей** > **Активный реж. ож.** > **Активный реж. ож.**.

В режиме ожидания выполните прокрутку вверх или вниз для перемещения по списку и выберите **Выбрать** или **Обзор**. Стрелки означают, что доступна дополнительная информация. Для остановки перемещения выберите **Выйти**.

Для упорядочения и изменения активного режима ожидания выберите **Функции**.

Клавиши быстрого доступа в режиме ожидания

Для вызова списка последних набранных номеров однократно нажмите клавишу вызова. Выберите необходимый номер или имя и нажмите клавишу вызова для выполнения вызова.

Для открытия веб-браузера нажмите и удерживайте нажатой клавишу **0**.

Для вызова голосовой почты нажмите и удерживайте нажатой клавишу **1**.

Используйте клавиши для быстрого доступа. [См. "Клавиши быстрого набора" с. 21.](#)

Индикаторы

 Непрочитанные сообщения.

 Сообщения, которые не были отправлены, отправка которых была отменена или их не удалось отправить.

 Непринятый вызов.

 Клавиатура телефона заблокирована.

 При поступлении входящего вызова или текстового сообщения звуковой сигнал вызова не подается.

 Установлен будильник.

 Телефон зарегистрирован в сети GPRS или EGPRS.

 Установлено соединение GPRS или EGPRS.

 Соединение GPRS или EGPRS приостановлено (удерживается на линии).

 Активно соединение по каналу связи Bluetooth.

 Если используются две телефонные линии, выбрана вторая линия.

 Все входящие вызовы переадресуются на другой номер.

 Посылка вызовов ограничена функцией закрытой абонентской группы.

 Активен временный режим (т. е. режим, установленный на определенное время).

Режим "Полет"

Режим "Полет" следует использовать в местах, чувствительных к радиочастотному излучению (на борту самолетов или в больницах), чтобы отключить все функции радиосвязи. Можно сохранить доступ к автономным играм, календарю и номерам в телефонной книге. Когда включен режим "Полет", на дисплее появляется индикатор .

Выберите **Меню > Настройки > Режимы > Полет > Включить** или **Конфигурация** для включения или настройки режима "Полет".

Для выключения режима "Полет" выберите любой другой режим.

Вызов службы экстренной помощи в режиме "Полет"

Введите телефонный номер службы экстренной помощи, нажмите клавишу вызова и выберите **Да** в ответ на запрос **Отключить режим "Полет"?**



Внимание: В режиме "Полет" устройство нельзя использовать для отправки и приема вызовов (включая вызов службы экстренной помощи), а также для работы с другими функциями, требующими подключения к сети. Для отправки и приема вызовов устройство необходимо переключить в режим подключения к сети (путем выбора другого режима). Если активна функция блокировки устройства, введите код блокировки. Если необходимо послать вызов в службу экстренной помощи, когда устройство заблокировано или работает в режиме "Полет", можно ввести номер службы экстренной помощи, запрограммированный в устройстве, в поле кода блокировки и выбрать "Вызов". Устройство выводит сообщение о выходе из режима "Полет" для вызова службы экстренной помощи.

Блокировка клавиатуры

Для включения блокировки клавиатуры и исключения случайного нажатия клавиш выберите **Меню** и нажмите клавишу * (в течение трех с половиной секунд).

Для отключения блокировки клавиатуры выберите **Сн. блок.** и нажмите * (в течение полутора секунд). Если включена **Защитн. блокир. кл.**, введите защитный код (если требуется).

Для ответа на вызов при включенной блокировке клавиатуры нажмите клавишу вызова. После завершения или отклонения вызова блокировка клавиатуры автоматически включается.

Возможные варианты: **Автоблокир. клав.** и **Защитн. блокир. кл.** [См. "Телефон" с. 37.](#)

При включенной функции блокировки клавиатуры сохраняется возможность вызова службы экстренной помощи, номер которой запрограммирован в памяти устройства.

Функции без SIM-карты

Некоторые функции телефона можно использовать без установленной SIM-карты, например музыкальный проигрыватель, радиоприемник, игры и обмен данными с совместимым компьютером или другим совместимым устройством. Некоторые функции меню отображаются серым цветом и их использование невозможно.

3. Вызовы

Выполнение вызова

Выполнить вызов можно различными способами:

- Введите номер телефона, включая код зоны, и нажмите клавишу вызова.

Для отправки международного вызова дважды нажмите * для ввода префикса международной связи (символ + заменяет код доступа к международной связи),

введите код страны, код зоны (как правило, без начального 0) и телефонный номер.

- Для вызова списка последних набранных номеров в режиме ожидания однократно нажмите клавишу вызова. Выберите номер или имя и нажмите клавишу вызова.
- Выполните поиск по имени или номеру телефона, сохраненному в меню **Контакты**. [См. "Управление контактами" с. 29.](#)

Для регулировки громкости во время разговора нажмите клавишу увеличения или уменьшения громкости.

Ответ на вызов и завершение вызова

Для ответа на входящий вызов нажмите клавишу вызова. Для завершения вызова нажмите клавишу разъединения.

Для отклонения входящего вызова нажмите клавишу разъединения. Для отключения сигнала вызова выберите **Тихо**.

Клавиши быстрого набора

Сначала назначьте номер телефона одной из цифровых клавиш от 2 до 9. [См. "Назначение клавиш быстрого набора" с. 31.](#)

Выполните вызов с помощью клавиши быстрого набора одним из предлагаемых ниже способов.

- Нажмите цифровую клавишу, а затем клавишу вызова.
- Если выбран параметр **Меню > Настройки > Вызовы > Быстрый набор > Вкл.**, нажмите и удерживайте нажатой цифровую клавишу.

Набор номера голосом

Выполняйте вызовы, произнося имена, хранящиеся в списке контактов телефона.

Голосовые команды зависят от языка, поэтому перед использованием функции набора номера голосом необходимо выбрать **Меню > Настройки > Телефон > Языков. настройки > Язык распознавания** и соответствующий язык.



Примечание: Использование голосовых меток может быть затруднено, например, в шумном помещении или в момент опасности, поэтому не стоит полностью полагаться на функцию набора голосом.

1. В режиме ожидания нажмите и удерживайте нажатой правую клавишу выбора или клавишу уменьшения громкости. На дисплее появится сообщение **Говорите**, сопровождаемое коротким тональным сигналом.
2. Произнесите имя контакта, номер которого требуется набрать. При успешном распознавании голоса открывается список соответствий. Телефоном

Ввод текста

воспроизводится голосовую команду из первого соответствия в списке. При неудачном распознании выделите другую запись.

Функции во время разговора

Большинство функций, которые можно использовать во время разговора, являются услугами сети. Сведения о предоставлении услуг можно получить у поставщика услуг.

Во время разговора выберите **Функции** и одну из следующих функций:

К функциям режима разговора относятся: **Откл. микрофон** или **Вкл. микрофон**, **Контакты**, **Меню**, **Заблокир. клав.**, **Записать**, **Разборчивость речи**, **Громкоговоритель** или **Телефон**.

К функциям сетевых услуг относятся: **Ответить** или **Не отвечать**, **Удержание** или **Возврат**, **Новый вызов**, **Подключ. к конфер.**, **Прервать**, **Прервать все** и одна из следующих функций:

- **Передать DTMF** — передача строк тональных сигналов.
- **Переключить** — переключение между активным и удерживаемым на линии вызовами.
- **Отсылка** — подключение удерживаемого на линии вызова к активному вызову и отключение от обоих вызовов.
- **Конференция** — организация конференции.
- **Выделить** — организация конфиденциального разговора во время конференции.









Внимание: Не подносите устройство к уху при включенном громкоговорителе, так как громкость в этом режиме слишком велика.

4. Ввод текста

Режимы ввода текста

В устройстве предусмотрено два способа ввода текста (например для написания сообщений): обычный ввод текста и интеллектуальный ввод текста.

При вводе текста нажмите и удерживайте нажатой **Функции** для переключения между режимом обычного ввода текста (обозначается значком ) и режимом интеллектуального ввода текста (обозначается значком ). Режим интеллектуального ввода текста предусмотрен не для всех языков.

Регистр букв (заглавные/строчные) отображается значками ,  и . Для переключения регистра нажмите #. Для переключения между режимом ввода букв и режимом ввода цифр (обозначается значком ) нажмите и удерживайте нажатой клавишу #, затем выберите **Ввод цифр**. Для переключения между режимом ввода цифр и режимом ввода букв нажмите и удерживайте нажатой клавишу #.

Для настройки языка ввода текста выберите **Функции > Язык ввода**.

Обычный ввод текста

Нажимайте цифровую клавишу (2 - 9) до тех пор, пока на дисплее не появится требуемая буква. Набор символов зависит от языка, выбранного для ввода текста.

Если очередная буква находится на только что нажатой клавише, дождитесь появления курсора и введите букву.

Наиболее часто используемые знаки препинания и специальные символы вводятся с помощью клавиши 1. Для выбора специального символа можно также нажать клавишу *.

Интеллектуальный ввод текста

Метод интеллектуального ввода текста основан на использовании встроенного словаря, в который можно добавлять новые слова.

1. Вводите слово с помощью клавиш 2 - 9. Для ввода буквы нажимайте соответствующую клавишу только один раз.
2. Чтобы подтвердить слово, добавьте пробел с помощью клавиши 0.
 - Если введенное слово отличается от требуемого, нажимайте * и выберите слово в списке.
 - Если после слова появился символ "?", это означает, что введенное слово отсутствует в словаре. Для добавления слова в словарь выберите **Слово**. Введите слово в режиме обычного ввода текста и выберите **Сохран..**
 - Для ввода составного слова введите первую часть составного слова и нажмите клавишу прокрутки вправо для подтверждения. Введите вторую часть составного слова и подтвердите его.
3. Переходите к вводу следующего слова.

5. Перемещение по меню

Телефон может выполнять обширный набор функций, которые сгруппированы в меню.

1. Для доступа к меню выберите **Меню**.
2. Прокрутите меню и выберите пункт (например **Настройки**).
3. Если выбранный пункт меню содержит подменю, выберите необходимое подменю (например **Вызовы**).
4. Если выбранный пункт меню содержит дополнительные подменю, повторите шаг 3.
5. Выберите требуемое значение.
6. Для возврата на предыдущий уровень меню выберите **Назад**.

Обмен сообщениями

Для выхода из меню выберите **Выйти**.

Для изменения режима отображения меню выберите **Функции > Вид главного меню > Список, Значки, Значки и подписи** или **Вкладки**.

Для перегруппировки меню выделите элемент меню, который требуется переместить, и выберите **Функции > Упорядочить > Перемес..** Выделите положение, в которое требуется переместить элемент меню, и выберите **ОК**. Для сохранения изменений выберите **Готово > Да**.

6. Обмен сообщениями

Это меню позволяет читать, вводить, передавать и сохранять текстовые и мультимедийные сообщения, сообщения электронной почты, звуковые и быстрые сообщения. Услуги передачи сообщений доступны только в том случае, если они поддерживаются сетью и поставщиком услуг.

Текстовые и мультимедийные сообщения

Телефон позволяет создавать сообщения и при желании вкладывать в них, например, изображения. При вложении файла текстовое сообщение автоматически становится мультимедийным.

Сообщения SMS

Устройство позволяет передавать текстовые сообщения длиной более предела, установленного для одинарных сообщений. Более длинные сообщения передаются в двух и более сообщениях. Поставщик услуг может начислять соответствующую оплату. Символы с надстрочными знаками и другими метками, а также символы некоторых языков занимают больше места, уменьшая количество символов, которое можно послать в одном сообщении.

Индикатор в верхней строке дисплея показывает общее количество символов, которые можно ввести, и количество сообщений, которое требуется для передачи.

Для передачи текстовых сообщений или сообщений электронной почты по каналу SMS необходимо сохранить в памяти телефона номер центра сообщений. Выберите **Меню > Сообщения > Парам. сообщ. > Сообщения SMS > Центры сообщений > Добавить центр** и введите имя и номер, предоставленный поставщиком услуг.

Сообщения MMS

Мультимедийное сообщение может содержать текст, изображения, аудиоклипы и видеоклипы.



Важное замечание: Сообщения следует открывать с осторожностью. Сообщения могут содержать вредоносное программное обеспечение и другие

программные компоненты, которые могут нарушить работу телефона и компьютера.

Получить информацию о предоставлении услуг MMS, а также оформить подписку на эти услуги можно у поставщика услуг. Можно также загрузить параметры конфигурации. [См. "Поддержка Nokia" с. 11.](#)

Создание текстовых или мультимедийных сообщений

1. Выберите **Меню > Сообщения > Нов. сообщение > Сообщение.**
2. Для добавления адресатов выделите поле **Кому:**, введите номер или адрес электронной почты адресата либо выберите **Добав.** для выбора адресатов из списка доступных контактов. Выберите **Функции** для добавления получателей и темы сообщения, а также для настройки параметров передачи.
3. Выделите поле **Текст:** и введите текст сообщения.
4. Чтобы добавить к сообщению содержимое, выделите панель вложений в нижней части дисплея и выберите необходимый тип содержимого.
5. Для передачи сообщения нажмите **Перед..**

Тип сообщения отображается в верхней части дисплея и автоматически изменяется в зависимости от содержимого сообщения.

В зависимости от типа сообщения поставщики услуг могут взимать разную плату за его передачу. Для получения более подробной информации обратитесь к поставщику услуг.

Просмотр сообщения и передача ответа



Важное замечание: Сообщения следует открывать с осторожностью.

Объекты в сообщениях электронной почты и мультимедийных сообщениях могут содержать вредоносное программное обеспечение и другие программные компоненты, которые могут нарушить работу телефона и компьютера.

При получении сообщения телефон выдает уведомление. Для отображения сообщения нажмите **Обзор**. Если получено несколько сообщений, выберите сообщение в папке "Входящие" и нажмите **Открыть**. Для просмотра всех частей сообщения используйте клавишу прокрутки.

Выберите **Ответить**, чтобы создать ответное сообщение.

Передача сообщений

Передача сообщения

Для передачи сообщения выберите **Передать**. Сообщение сохраняется в папке **Исходящие** телефона, и передача начинается.



Примечание: Значок или текст о передаче сообщения на экране устройства не означает, что сообщение принято адресатом.

Обмен сообщениями

Если во время передачи сообщения связь прерывается, телефон пытается отправить сообщение несколько раз. Если передать сообщение не удалось, сообщение остается в папке **Исходящие**. Для отмены передачи сообщений из папки **Исходящие** выберите **Функции** > **Отменить передачу**.

Для сохранения переданных сообщений в папке **Переданные** выберите **Меню** > **Сообщения** > **Парам. сообщ.** > **Общие параметры** > **Сохранять переданн..**

Упорядочение сообщений

Принятые сообщения сохраняются в папке **Входящие** телефона. Сообщения можно упорядочить в папке сохраненных сообщений.

Чтобы добавить, переименовать или удалить папку, выберите **Меню** > **Сообщения** > **Сохраненные** > **Функции**.

Электронная почта

Телефон позволяет осуществлять доступ к учетным записям электронной почты с поддержкой протоколов POP3 и IMAP4 для просмотра, создания и передачи сообщений электронной почты. Приложение электронной почты отличается от функции SMS-сообщений электронной почты.

Для использования функции электронной почты требуется наличие учетной записи электронной почты и настройка необходимых параметров. Информацию об учетной записи электронной почты и ее параметры можно получить у поставщика услуг электронной почты. Параметры конфигурации электронной почты можно получить в сообщении конфигурации. [См. "Услуга передачи параметров конфигурации" с. 10.](#)

Мастер установки электронной почты

Мастер установки электронной почты запускается автоматически, если в телефоне не определены параметры электронной почты. Чтобы запустить мастер установки для дополнительной учетной записи электронной почты, выберите **Меню** > **Сообщения** и выберите существующую учетную запись электронной почты. Выберите **Функции** > **Добавить почт.ящик** для запуска мастера установки электронной почты. Следуйте инструкциям, которые выводятся на дисплей.

Ввод и передача сообщения электронной почты

Можно сначала написать сообщение электронной почты, а потом установить соединение с услугой электронной почты.

1. Выберите **Меню** > **Сообщения** > **Нов. сообщение** > **Сообщение э/п**.
2. Если определено несколько учетных записей электронной почты, выберите учетную запись, которую необходимо использовать для передачи сообщения электронной почты.
3. Введите адрес электронной почты получателя, тему и текст сообщения электронной почты. Для вложения файла выберите **Встав.** и одну из функций.

- Для передачи сообщения электронной почты выберите **Передать**.

Просмотр и ответ на сообщение электронной почты



Важное замечание: Сообщения следует открывать с осторожностью. Сообщения электронной почты могут содержать вредоносное программное обеспечение и другие программные компоненты, которые могут нарушить работу телефона и компьютера.

- Для загрузки заголовков сообщений электронной почты выберите **Меню > Сообщения** и выберите учетную запись электронной почты.
- Для загрузки сообщения электронной почты и вложений выберите сообщение и нажмите **Открыть** или **Загруз.**
- Чтобы ответить на сообщение электронной почты или переслать его, выберите **Функции**.
- Для завершения соединения с учетной записью электронной почты выберите **Функции > Отключить**. Соединение с учетной записью электронной почты завершается автоматически по истечении определенного времени бездействия.

Уведомления о новых сообщениях электронной почты

Телефон позволяет автоматически проверять учетную запись электронной почты через определенные интервалы времени и выводить уведомление о приеме новых сообщений электронной почты.

- Выберите **Меню > Сообщения > Парам. сообщ. > Сообщения э/п > Изменить п/я**.
- Выберите учетную запись электронной почты, **Параметры загрузки** и одну из следующих функций:
 - Интерв. обновл. п/я** — установка частоты проверки новых сообщений электронной почты.
 - Автоматич. загрузка** — автоматическая загрузка нового сообщения электронной почты с учетной записи.
- Для включения уведомлений электронной почты выберите **Меню > Сообщения > Парам. сообщ. > Сообщения э/п > Уведомл. о нов. э/п > Включить**.

Быстрые сообщения

Быстрое сообщение – это текстовое сообщение, которое отображается на дисплее сразу после получения.

- Для ввода быстрого сообщения выберите **Меню > Сообщения > Нов. сообщение > Быстрое сбщ.**

Обмен сообщениями

- Введите телефонный номер адресата, введите сообщение (не более 70 символов) и выберите **Передать**.

Звуковые сообщения Nokia Xpress

Можно создавать и передавать звуковые сообщения с помощью MMS.

- Выберите **Меню > Сообщения > Нов. сообщение > Звуковое сбщ.** Открывается приложение "Диктофон".
- Запишите свое сообщение. [См. "Диктофон" с. 46.](#)
- Введите один или несколько телефонных номеров в поле **Кому:** или выберите **Добав.** для извлечения номера.
- Для передачи сообщения выберите **Перед..**

Чат

Чат (услуга сети) позволяет передавать короткие текстовые сообщения подключенным к сети пользователям. Для работы с услугой чата необходимо оформить подписку и зарегистрироваться на использование этой услуги. Сведения о предоставлении этих услуг, информацию о ценах, а также дополнительные инструкции можно получить у поставщика услуг. Структура меню может изменяться в зависимости от поставщика услуг чата.

Для подключения к услуге выберите **Меню > Сообщения > Чат** и следуйте инструкциям, которые выводятся на дисплей.

Информационные сообщения, сообщения на SIM-карте и служебные команды

Информационные сообщения

Эта услуга сети обеспечивает прием от поставщика услуг сообщений на различные темы. Дополнительную информацию можно получить у поставщика услуг.

Выберите **Меню > Сообщения > Инф.сообщения** и одну из следующих функций:

Служебные команды

Служебные команды позволяют вводить и передавать поставщику услуг служебные запросы (команды USSD), например команды включения сетевых услуг.

Чтобы ввести и передать служебный запрос, выберите **Меню > Сообщения > Служ. команды**. Дополнительные сведения можно получить у поставщика услуг.

сообщения на SIM-карте

Сообщения на SIM-карте - это особые текстовые сообщения, которые сохраняются на SIM-карте. Эти сообщения можно скопировать или переместить с SIM-карты в память телефона, но не наоборот.

Для просмотра сообщений на SIM-карте выберите **Меню > Сообщения > Функции > Сообщения на SIM**.

Голосовые сообщения

Голосовая почта (автоответчик) - это услуга сети, на пользование которой может потребоваться оформление абонентской подписки. Дополнительную информацию можно получить у поставщика услуг.

Для вызова голосовой почты нажмите и удерживайте нажатой клавишу **1**.

Для изменения номера голосовой почты выберите **Меню > Сообщения > Голосовые сбщ > Номер голос. почты**.

Параметры сообщений

Выберите **Меню > Сообщения > Парам. сообщ.** для настройки функций обмена сообщениями.

- **Общие параметры** — настройка сохранения переданных сообщений, замещения старых сообщений при заполнении памяти сообщений и настройка других параметров, относящихся к сообщениям.
- **Сообщения SMS** — разрешение получения отчетов о доставке, настройка центров сообщений для сообщений SMS и сообщений SMS электронной почты, выбор типа поддерживаемых символов и настройка других параметров, относящихся к сообщениям SMS.
- **Сообщения MMS** — разрешение получения отчетов о доставке, настройка отображения мультимедийных сообщений, разрешение приема мультимедийных и рекламных сообщений и настройка других параметров, относящихся к мультимедийным сообщениям.
- **Сообщения э/п** — разрешение приема сообщений электронной почты, выбор размера изображений в сообщениях электронной почты и настройка других параметров, относящихся к электронной почте.

7. Контакты

Можно сохранять имена, номера телефонов в качестве контактов в памяти телефона и на SIM-карте, а затем выполнять их поиск и повторный вызов для выполнения телефонного вызова или создания сообщения.

Управление контактами

Выбор памяти для контактов

В памяти телефона можно сохранять для контактов дополнительную информацию, например различные номера телефонов и текстовые примечания. Для ограниченного числа контактов можно также сохранять изображения, мелодии и видеоклипы.

Контакты

В памяти SIM-карты можно сохранять имена, связывая с ними по одному телефонному номеру. Контакты, сохраненные на SIM-карте, помечены значком .

1. Выберите **Меню > Контакты > Настройки > Выбор памяти**, чтобы выбрать для сохранения контактов SIM-карту, память телефона или оба типа памяти.
2. Выберите **Телефон и SIM** для повторного вызова контактов из памяти обоих типов. При сохранении контакты сохраняются в памяти телефона.

Сохранение имен и номеров

Для сохранения имени и телефонного номера выберите **Меню > Контакты > Имена > Функции > Новый контакт**.

Добавление и изменение информации

Первый номер, сохраненный для имени, автоматически становится основным номером и обозначается рамкой вокруг значка типа номера (например, ). При выборе имени в телефонной книге, например, для отправки вызова, используется именно основной номер (если не выбран другой номер).

Найдите контакт, к которому требуется добавить сведения, затем выберите **Инф. > Функции > Добавить информ.** и одну из доступных функций.

Поиск контакта

Выберите **Меню > Контакты > Имена** и прокрутите список контактов или введите первые буквы имени, которое требуется найти.

Копирование или перемещение контакта из памяти телефона на SIM-карту и обратно

1. Выберите **Меню > Контакты > Имена**.
2. Выберите контакт для копирования или перемещения, затем выберите **Функции > Скопиров. контакт** или **Перемест. контакт**.

Копирование или перемещение нескольких контактов из памяти телефона на SIM-карту и обратно

1. Выберите первый контакт для копирования или перемещения, затем выберите **Функции > Отметить**.
2. Выделите другие контакты и выберите **Функции > Скопир. отмеченн.** или **Перемест. отмеченн.**

Копирование или перемещение всех контактов из памяти телефона на SIM-карту и обратно

Выберите **Меню > Контакты > Скопир. конт.** или **Перемест. конт.**

Удаление контактов

Найдите нужный контакт и выберите **Функции > Удалить контакт**.

Для удаления всех контактов и связанных с ними сведений из памяти телефона или SIM-карты выберите **Меню > Контакты > Удал. все конт. > Из памяти тлф** или **С SIM-карты**.

Для удаления номера, текстового примечания или изображения, связанного с контактом, найдите контакт и выберите **Инф.** Выделите требуемые сведения и выберите **Функции** > **Удалить** и одну из предусмотренных функций.

Создание группы контактов

Объедините контакты в группы с различными сигналами вызова и изображениями групп.

1. Выберите **Меню** > **Контакты** > **Группы**.
2. Для создания новой группы выберите **Добав.** или **Функции** > **Добавить группу**.
3. Введите имя группы, дополнительно можно выбрать изображение и сигнал вызова, затем выберите **Сохранить**.
4. Выберите группу и команду **Обзор** > **Добав.**, чтобы добавить контакты в группу.

Визитные карточки

Возможен обмен контактной информацией с совместимыми устройствами, поддерживающими стандарт vCard.

Для передачи визитной карточки найдите требуемый контакт и выберите **Инф.** > **Функции** > **Перед. в/карточку**.

Для сохранения принятой визитной карточки в памяти телефона выберите **Обзор** > **Сохран.**

Назначение клавиш быстрого набора

Назначьте телефонные номера цифровым клавишам от 2 до 9 для быстрого набора номеров.

1. Выберите **Меню** > **Контакты** > **Быстрый набор** и выделите цифровую клавишу.
2. Выберите **Задать** или (если номер уже назначен клавише быстрого набора) выберите **Функции** > **Поменять**.
3. Введите номер или выполните поиск контакта.

8. Журнал вызовов

Для просмотра информации о вызовах выберите **Меню** > **Журнал**.

- **Вызовы** — просмотр входящих (принятых и непринятых) и исходящих вызовов в хронологическом порядке.
- **Неприн. вызовы, Принят. вызовы** или **Набранны.номера** — информация о недавних вызовах.
- **Адресаты сбщ** — просмотр контактов, которым недавно были отправлены сообщения.

Параметры

- **Длит. вызовов, Счетч. пакетн. или Таймер пакетн.** — просмотр общей информации о последних сеансах связи.
- **Журнал сбщили Журнал синхр.** — просмотр числа отправленных и полученных сообщений или сеансов синхронизации.

 **Примечание:** Фактическая стоимость телефонных разговоров и услуг, начисляемая абоненту местным поставщиком услуг, может изменяться в зависимости от характеристик сети, способа округления при выставлении счета, налоговых ставок и прочих факторов.

9. Параметры

Режимы

Различные параметры телефона объединены в группы (режимы), которые позволяют настроить сигналы вызова для различных ситуаций и условий работы. Выберите **Меню > Настройки > Режимы**, выберите необходимый режим и одну из следующих функций:

- **Включить** — включение выбранного режима.
- **Конфигурация** — изменение параметров режима.
- **Временный** — включение режима на определенное время. По истечении установленного времени будет включен действовавший ранее постоянный режим.

Темы

Тема содержит элементы настройки телефона.

Выберите **Меню > Настройки > Темы** и одну из следующих функций:

- **Выбрать тему** — Откройте папку **Темы** и выберите тему.
- **Загрузка тем** — открытие списка ссылок для загрузки дополнительных тем.

Сигналы

Это меню предназначено для изменения параметров сигналов активного режима.

Выберите **Меню > Настройки > Сигналы**. Те же настройки содержатся в меню **Режимы**.

Если выбран самый высокий уровень громкости мелодии вызова, наивысший уровень громкости мелодии достигается через несколько секунд.

Дисплей

Выберите **Меню > Настройки > Дисплей** и одну из следующих функций:

- **Фоновый рисунок** — добавление фонового рисунка в режиме ожидания.

- **Активный реж. ож.** — активация, упорядочение и персонафикация активного режима ожидания.
- **Цвет шрифта р. ож.** — выбор цвета шрифта для режима ожидания.
- **Значки джойстика** — отображение значков функций быстрого доступа, назначенных клавишам прокрутки, в режиме ожидания при выключенном активном режиме ожидания.
- **Инф. в уведомлен.** — отображение информации в уведомлениях о сообщениях и пропущенных вызовах.
- **Экранная заставка** — создание и включение экранной заставки.
- **Экономия энергии** — автоматическое уменьшение яркости дисплея и отображение заставки в виде часов по истечении определенного времени бездействия телефона.
- **Спящий режим** — автоматическое выключение дисплея по истечении определенного времени бездействия телефона.
- **Размер шрифта** — установка размера шрифта для сообщений, списка контактов и Интернет-страниц.
- **Логотип оператора** — отображение логотипа оператора.
- **Индикатор соты** — отображение информации о базовой станции, если эта услуга предоставляется сотовой сетью.

Дата и время

Для изменения типа часов, настроек времени, часового пояса и даты выберите **Меню > Настройки > Дата и время**.

При перемещении в другой часовой пояс выберите **Меню > Настройки > Дата и время > Настр. даты/времени > Часовой пояс:** и выполните прокрутку влево или вправо для выбора часового пояса, в котором Вы находитесь. Время и дата устанавливаются в соответствии с часовым поясом, что позволяет отображать в телефоне правильное время передачи принятых текстовых или мультимедийных сообщений.

Например, GMT -5 обозначает часовой пояс Нью-Йорка (США), на 5 часов западнее Гринвича/Лондона (Великобритания).

Меню быстрого доступа

Меню быстрого доступа служит для быстрого вызова часто используемых функций телефона.

Левая и правая клавиши выбора

Для выбора функции из списка выберите **Меню > Настройки > Быстрый доступ > Левая клав. выбора** или **Прав. клав. выбора**.

Если левой клавише выбора назначена функция **Актив**, для включения функции в режиме ожидания выберите **Актив > Функции** и одну из следующих функций:

- **Выбрать функции** — добавление или удаление функции.

Параметры

- **Упорядочить** — перегруппировка функций.

Другие функции быстрого доступа

Выберите **Меню** > **Настройки** > **Быстрый доступ** и одну из следующих функций:

- **Джойстик** — назначение клавише перемещения (клавише прокрутки) других функций из предварительно заданного списка.
- **Клавиша реж. ож.** — выбор позиции клавиши перемещения для включения активного режима ожидания.

Синхронизация и резервное копирование

Выберите **Меню** > **Настройки** > **Синхр./р. копир.** и одну из следующих функций.

- **Перенос данных** — синхронизация данного телефона и другого телефона или копирование выбранных данных по каналу связи Bluetooth.
- **Создать копию** — создание резервной копии выбранных данных на карте памяти.
- **Восст. из копии** — выбор файла резервной копии, сохраненного на карте памяти, и восстановление его в телефоне. Выберите **Функции** > **Информация** для получения информации о выбранном файле резервной копии.
- **Перенос данных** — синхронизация данного телефона с другим устройством, ПК или сетевым сервером (услуга сети) и копирование выбранных данных.

Связь с устройствами

Телефон содержит несколько функций, предназначенных для связи с другими устройствами с целью передачи и приема данных.

Технология мобильной связи Bluetooth

Технология беспроводной связи Bluetooth обеспечивает связь посредством радиоволн с другими совместимыми устройствами Bluetooth, расположенными в радиусе 10 м.

Данное устройство совместимо с устройствами Bluetooth версии 2.0 + EDR и поддерживает следующие профили Bluetooth: generic access, network access, generic object exchange, advanced audio distribution, audio video remote control, hands-free, headset, object push, file transfer, dial-up networking, SIM access и serial port. Для обеспечения совместимости устройств Bluetooth используйте аксессуары, рекомендованные корпорацией Nokia для данного устройства. Информацию о совместимости данного устройства с другими устройствами можно получить у изготовителей этих устройств.

В некоторых странах на применение устройств Bluetooth могут быть наложены ограничения. Информацию об этом можно получить в местных органах власти или у поставщика услуг.

Настройка соединения Bluetooth

Выберите **Меню > Настройки > Подкл.устройств > Bluetooth** и выполните следующие действия:

1. Выберите **Имя моего телефона** и введите имя своего телефона.
2. Для активации функции Bluetooth выберите **Bluetooth > Включить**. Значок  обозначает активное соединение Bluetooth.
3. Для установки соединения между телефоном и аудиоаксессуаром выберите **Поиск аксессуаров** и выберите устройство, соединение с которым необходимо установить.
4. Для установки соединения между телефоном и любым устройством Bluetooth в зоне охвата выберите **Сопряженн. устр-ва > Новое**.
Выберите устройство и выберите **Сопряж..**
Введите код доступа (до 16 символов) в телефоне и разрешите соединение на другом устройстве Bluetooth.

Если необходимо обеспечить высокий уровень защиты, отключите функцию Bluetooth или установите для настройки **Обнаружение тлф** значение **Скрытый**. Не принимайте запросы на установление связи Bluetooth с устройствами других пользователей, не заслуживающих доверия.

Подключение компьютера к Интернету

Технология Bluetooth позволяет подключать совместимый компьютер к Интернету без использования программного пакета PC Suite. В телефоне должен быть выбран поставщик услуг, который поддерживает доступ к Интернету, а компьютер должен поддерживать персональную сеть Bluetooth PAN. После подключения к услуге телефона "точка доступа к сети" и сопряжения с компьютером телефон автоматически устанавливает соединение с Интернетом в режиме пакетной передачи данных.

Пакетная передача данных

Технология GPRS (служба пакетной передачи данных через радиointерфейс) позволяет использовать мобильные телефоны для передачи и приема данных через сеть по IP-протоколу.

Для определения способа использования услуги выберите **Меню > Настройки > Подкл.устройств > Пакетные данные > Пакетное подключ.** и одну из следующих функций:

- **По требованию** — установка соединения в режиме пакетной передачи данных по запросу приложения. Соединение завершается при выходе из приложения.
- **Постоянный доступ** — автоматическое подключение к сети пакетной передачи данных при включении устройства.

С помощью технологии Bluetooth или кабеля USB для передачи данных к телефону можно подключить совместимый компьютер и использовать телефон в качестве

Параметры

модема. Более подробную информацию см. в документации по Nokia PC Suite. [См. "Поддержка Nokia" с. 11.](#)

Кабель USB для передачи данных

Для передачи данных между телефоном и совместимым компьютером или принтером, поддерживающим PictBridge, можно использовать кабель USB.

Для включения телефона с целью передачи данных или печати изображения подключите кабель для передачи данных и выберите один из следующих режимов:

- **PC Suite** — использование кабеля для PC Suite.
- **Печать и файлы** — использование телефона с принтером, поддерживающим PictBridge, или с совместимым компьютером.
- **Сохранение данных** — подключение к компьютеру, на котором не установлено программное обеспечение Nokia, и использование телефона в качестве устройства для хранения данных.

Для изменения режима USB выберите **Меню** > **Настройки** > **Подкл.устройств** > **Кабель USB** и выберите требуемый режим USB.

Программный пакет Nokia PC Suite

Приложения из пакета PC Suite позволяют управлять музыкальными файлами, синхронизировать контакты, записи календаря, заметки и список дел между телефоном и компьютером либо удаленным сервером в Интернете (услуга сети). Дополнительную информацию и пакет PC Suite можно найти на веб-узле Nokia. [См. "Поддержка Nokia" с. 11.](#)

Вызов

Выберите **Меню** > **Настройки** > **Вызовы** и одну из следующих функций:

- **Переадресация** — переадресация входящих вызовов (услуга сети). При работе некоторых функций запрета вызовов переадресация невозможна. [См. "Защита" с. 39.](#)
- **Ответ любой клавиш.** — ответ на входящие вызовы кратковременным нажатием любой клавиши, за исключением клавиши включения, левой и правой клавиш выбора и клавиши разъединения.
- **Повторный набор** — выполнение устройством до 10 попыток повторного соединения с абонентом в случае неудачного набора номера.
- **Разборчивость речи** — улучшение разборчивости речи, особенно в шумной обстановке.
- **Быстрый набор** — вызов имен и номеров телефонов, назначенных клавишам быстрого набора (2 - 9), путем нажатия и удерживания нажатой соответствующей цифровой клавиши.
- **Ожидающий вызов** — получение во время разговора уведомления о входящем вызове (услуга сети).

- **Длит. по окончании** — кратковременное отображение приблизительной длительности последнего вызова.
- **Перед. своего ном.** — отображение своего номера на дисплее телефона вызываемого абонента (услуга сети). Для использования настройки, согласованной с поставщиком услуг, выберите **Задано сетью**.
- **Исходящ. тел. линия** — выбор одной из двух телефонных линий (абонентских номеров) для отправки исходящих вызовов, если эта функция поддерживается SIM-картой (услуга сети)

Телефон

Выберите **Меню > Настройки > Телефон** и одну из следующих функций:

- **Языков. настройки** — выбор языка для отображения текста на дисплее телефона: выберите **Язык дисплея**. При выборе значения **Автоматически** язык устанавливается в соответствии с информацией, записанной на SIM-карте. Для определения языка голосовых команд выберите **Язык распознавания**.
- **Состояние памяти** — проверка объема памяти.
- **Автоблокир. клав.** — автоматическое включение блокировки клавиатуры по истечении заданного интервала времени, если телефон находится в режиме ожидания и не используется.
- **Распознаван. голоса** — [См. "Голосовые команды" с. 37.](#)
- **Защитн. блокир. кл.** — вывод запроса на ввод защитного кода для отключения блокировки клавиатуры.
- **Приветствие** — ввод сообщения, которое отображается при включении телефона.
- **Обновления тлф** — получение обновлений программного обеспечения устройства от поставщика услуг (услуга сети). В некоторых телефонах эта функция не предусмотрена. [См. "Передача обновлений программного обеспечения" с. 38.](#)
- **Выбор оператора** — выбор сотовой сети, доступной в данном регионе.
- **Включить справку** — включение и отключение отображения справки на дисплее телефона.
- **Сигнал запуска** — воспроизведение мелодии при включении телефона.
- **Запрос "Полет"** — запрос на использование режима "Полет" при каждом включении телефона. В режиме "Полет" связь по радиоканалу отключается.
- **Подтв. запросы SIM** — [См. "Услуги SIM" с. 55.](#)

Голосовые команды

Можно выполнять вызов контактов и пользоваться функциями телефона, произнося голосовые команды.

Голосовые команды зависят от языка. Перед использованием голосовых команд выберите **Меню > Настройки > Телефон > Языков. настройки > Язык распознавания** и необходимый язык.

Параметры

Для обучения функции распознавания голоса выберите **Меню > Настройки > Телефон > Распознаван. голоса > Обучен.сист.распозн..**

Для активации голосовой команды для функции, выберите **Меню > Настройки > Телефон > Распознаван. голоса > Голосовые команды**, выберите функцию и последующее действие. Значок  показывает, что голосовая команда включена.

Для включения голосовой метки выберите **Добав..** Для воспроизведения включенной голосовой команды выберите **Воспр..**

Для получения инструкций по использованию голосовых команд см. ["Набор номера голосом"](#) на стр.21.

Для работы с голосовыми командами выделите функцию телефона, выберите **Функции** и одну из следующих функций:

- **Изменить** или **Удалить** — переименование или отключение голосовой команды.
- **Добавить все** или **Удалить все** — включение или отключение голосовых команд для всех функций в списке голосовых команд.

Передача обновлений программного обеспечения

Поставщик услуг может передавать обновления программного обеспечения телефона по радиоканалу непосредственно в телефон (услуга сети). В некоторых телефонах эта функция не предусмотрена.



Внимание: При установке обновления программного обеспечения использование устройства невозможно (даже для вызова службы экстренной помощи) до завершения установки и перезапуска устройства. Перед принятием установки обновления не забудьте создать резервную копию данных.

Настройки обновления программного обеспечения

Чтобы разрешить или запретить обновление программного обеспечения и конфигурации, выберите **Меню > Настройки > Конфигурация > Парам.диспетч.устр. > Обновления ПО.**

Запрос на обновление программного обеспечения

1. Для запроса доступных обновлений программного обеспечения у поставщика услуг выберите **Меню > Настройки > Телефон > Обновления тлф.**
2. Выберите **Информация о ПО** для отображения текущей версии программного обеспечения и проверки необходимости обновления.
3. Выберите **Загрузить ПО** для загрузки и установки обновления программного обеспечения. Следуйте инструкциям, которые выводятся на дисплей.
4. Если после выполнения загрузки установка была отменена, выберите **Установ. обновл. ПО** для начала установки.

Обновление программного обеспечения занимает несколько минут. При возникновении неполадок при установке обратитесь к поставщику услуг.

Аксессуары

Это меню и следующие функции доступны только в том случае, если телефон подключен (или был подключен ранее) к совместимому аксессуару.

Выберите **Меню > Настройки > Аксессуары**. Выберите аксессуар и одну из функций в соответствии с выбранным аксессуаром.

Конфигурация

Можно записать в телефон настройки, необходимые для правильной работы определенных услуг. Эти настройки может также передать поставщик услуг. [См. "Услуга передачи параметров конфигурации" с. 10.](#)

Выберите **Меню > Настройки > Конфигурация** и одну из следующих функций:

- **Стд пар. конфигур.** — просмотр сохраненного в телефоне списка поставщиков услуг и выбор стандартного поставщика услуг.
- **Стд набор(все прил.)** — включение стандартных параметров конфигурации для поддерживаемых приложений.
- **Предпочт. т/д** — просмотр сохраненных точек доступа.
- **Интеракт. поддерж.** — загрузка параметров конфигурации со страницы поставщика услуг.
- **Парам.диспетч.устр.** — разрешение или запрет приема телефоном обновлений программного обеспечения. В некоторых телефонах эта функция не предусмотрена. [См. "Передача обновлений программного обеспечения" с. 38.](#)
- **Пар.персон.конфиг.** — добавление, включение или удаление новых личных учетных записей для различных услуг вручную. Для добавления новой личной учетной записи выберите **Добав.** или **Функции > Добавить новые**. Выберите тип услуги и введите все необходимые значения. Для активации личной учетной записи выделите ее и выберите **Функции > Включить**.

Защита

При использовании функций защиты, ограничивающих возможность посылки и приема вызовов (например, запрет вызовов, закрытая абонентская группа и разрешенные номера), сохраняется возможность вызова службы экстренной помощи, номер которой запрограммирован в памяти устройства.

Выберите **Меню > Настройки > Защита** и одну из следующих функций:

- **Запрос PIN-кода** или **Запрос UPIN-кода** — запрос на ввод PIN-кода или UPIN-кода при каждом включении телефона. Некоторые SIM-карты не позволяют отключить функцию запроса этого кода.

Меню оператора

- **Запрос PIN2** — выбор варианта использования некоторых функций телефона, защищенных с помощью PIN2-кода: с запросом на ввод PIN2-кода или без запроса. Некоторые SIM-карты не позволяют отключить функцию запроса этого кода.
- **Услуга запрета вызв.** — запрет входящих и исходящих вызовов (услуга сети). Для доступа к этой функции требуется ввести пароль запрета вызовов.
- **Разрешенн. номера** — ограничение отправки вызовов заданным списком телефонных номеров (если поддерживается установленной SIM-картой). При включенной функции "Разрешенные номера" соединения GPRS можно использовать только для передачи текстовых сообщений. В этом случае телефонный номер адресата и номер центра сообщений должны быть включены в список разрешенных номеров.
- **Закрытая группа** — ограничение входящих и исходящих вызовов выбранной группой абонентов (услуга сети).
- **Уровень защиты** — выберите **Телефон** для вывода запроса на ввод защитного кода при установке новой SIM-карты. Выберите **Память** для вывода запроса на ввод защитного кода, если выбрана память SIM-карты и необходимо изменить используемую память.
- **Коды доступа** — изменение защитного кода, PIN-кода, UPIN-кода, PIN2-кода или пароля запрета вызовов.
- **Используемый код** — выбор порядка использования PIN-кода или UPIN-кода.
- **Сертифик. авториз.** или **Сертификаты польз.** — просмотр списка сертификатов центров сертификации или сертификатов пользователя, загруженных в телефон. [См. "Сертификаты" с. 53.](#)
- **Парам. защ. модуля** — просмотр **Инф. защ. модуля**, включение функции **Запрос PIN модуля** или изменение PIN-кода модуля и PIN-кода подписи. [См. "Коды доступа" с. 10.](#)

Восстановление стандартных настроек

Для восстановления стандартных параметров телефона выберите **Меню > Настройки > Восст. std настр.** и одну из следующих функций:

- **Восст. только настр.** — сброс всех предпочтительных параметров без удаления персональных данных.
- **Восстановить все** — сброс всех предпочтительных параметров и удаление всех персональных данных, например контактов, сообщений, мультимедийных файлов и ключей активизации.

10. Меню оператора

Это меню позволяет получить доступ к portalу услуг, предоставляемых оператором сети. Дополнительную информацию можно получить у оператора сотовой сети. С помощью служебных сообщений оператор может обновить это меню. [См. "Служебные сообщения" с. 53.](#)

11. Галерея

Это меню служит для работы с изображениями, видеоклипами, музыкальными файлами, темами, графическими объектами, мелодиями, звукозаписями и принятыми файлами. Эти файлы сохраняются в памяти телефона или на установленной карте памяти и могут быть сгруппированы в папки.

Закон об охране авторских прав накладывает ограничения на копирование, модификацию, передачу и загрузку некоторых изображений, мелодий (включая сигналы вызова) и другого содержимого.

Для защиты загружаемого содержимого в телефоне предусмотрена система ключа активации. Поскольку за использование содержимого может взиматься плата, перед загрузкой любого содержимого обязательно ознакомьтесь с условиями его предоставления и с правилами использования ключа активации.

Папки и файлы

Для просмотра списка папок выберите **Меню** > **Галерея**. Для просмотра списка файлов в папке выберите папку и **Открыть**. Для просмотра папок на карте памяти при перемещении файла выделите карту памяти и нажмите клавишу прокрутки вправо.

Печать изображений

Телефон поддерживает Nokia XPressPrint для печати изображений в формате .jpeg.

1. Для подключения телефона к совместимому принтеру используйте кабель для передачи данных или передайте изображение по каналу Bluetooth на принтер, поддерживающий технологию Bluetooth. [См. "Технология мобильной связи Bluetooth" с. 34.](#)
2. Выберите изображение, которое требуется распечатать, и выберите **Функции** > **Печать**.

Карта памяти

Карту памяти можно использовать для хранения мультимедийных файлов (аудио- и видеоклипов, музыкальных дорожек и звуковых файлов, изображений и сообщений).



Внимание: Карты памяти следует хранить в местах, недоступных для детей.

Некоторые папки меню **Галерея**, содержимое которых используется в телефоне (например **Темы**), могут храниться на карте памяти.

Информацию об установке и извлечении карты памяти см. в разделе "[Установка карты microSD](#)" на стр. [14](#) и разделе "[Извлечение карты microSD](#)" на стр. [14](#).

Форматирование карты памяти

В некоторых случаях новые карты памяти уже отформатированы. При форматировании карты памяти все данные удаляются без возможности восстановления.

1. Чтобы отформатировать карту памяти, выберите **Меню > Галерея** или **Приложения**, папку карты памяти  и **Функции > Форматир. карту > Да**.
2. По завершении операции форматирования введите имя карты памяти.

Блокировка карты памяти

Установка пароля (не более 8 символов) позволяет защитить карту памяти от несанкционированного использования.

Выберите папку карты памяти  и нажмите **Функции > Установить пароль**.

Этот пароль хранится в памяти телефона, поэтому при использовании карты памяти в одном телефоне повторный ввод пароля не требуется. При установке карты памяти в другое устройство на дисплее появляется запрос на ввод пароля.

Для удаления пароля выберите **Функции > Удалить пароль**.

Проверка объема памяти

Эта функция позволяет проверить объем памяти, занятой различными группами данных, а также объем свободной памяти для установки на карту памяти нового программного обеспечения.

Выберите карту памяти  и нажмите **Функции > Информация**.

12. Мультимедиа

Камера и видеозапись

Встроенная камера позволяет снимать фотографии и записывать видеоклипы.

Фотосъемка

Для использования функции работы с неподвижным изображением выберите **Меню > Мультимедиа > Камера** или выполните прокрутку влево или вправо (если включена функция работы с видеоизображениями).

Для увеличения и уменьшения масштаба в режиме камеры выполните прокрутку вверх и вниз или нажмите клавиши регулировки громкости.

Для выполнения фотосъемки выберите **Снять**. Фотографии сохраняются на карте памяти (если она установлена) или в памяти телефона.

Выберите **Функции > Настройки > Время просмотра** и продолжительность предварительного просмотра для отображения снятой фотографии на дисплее. Во

время предварительного просмотра выберите **Назад** для съемки другой фотографии или **Перед.** для передачи фотографии в мультимедийном сообщении. В телефоне поддерживается фотосъемка с разрешением 1600 на 1200 пикселей.

Запись видеоклипа

Для включения функции видеосъемки выберите **Меню > Мультимедиа > Видео** или выполните прокрутку влево или вправо (если включена функция камеры).

Для записи видеоклипа выберите **Запись**, для приостановки записи выберите **Пауза**, для возобновления записи выберите **Продол.**, для остановки записи выберите **Стоп**.

Видеоклипы сохраняются на карте памяти (если она установлена) или в памяти телефона.

Параметры фото- и видеосъемки

Чтобы воспользоваться фильтром, выберите **Функции > Эффекты**.

Для адаптации камеры к условиям освещенности выберите **Функции > Баланс белого**.

Для изменения других параметров фото- и видеосъемки и для выбора места хранения изображений и видеоклипов выберите **Функции > Настройки**.

Музыкальный проигрыватель

В телефон встроен музыкальный проигрыватель, предназначенный для прослушивания музыкальных дорожек или других аудиофайлов в формате MP3 и AAC, загруженных в телефон из Интернета или переданных с помощью приложения Nokia PC Suite. [См. "Программный пакет Nokia PC Suite" с. 36](#). Можно также просматривать записанные или загруженные видеоклипы.

Музыкальные и видеофайлы, сохраненные в музыкальной папке в памяти телефона или на карте памяти, автоматически обнаруживаются и добавляются к фонотеке при включении телефона.

Для открытия музыкального проигрывателя выберите **Меню > Мультимедиа > Проигрывает..**

Музыкальное меню

Телефон предоставляет возможность обращения к музыкальным и видеофайлам, сохраненным в памяти телефона или на карте памяти, загрузки музыкальных файлов или видеоклипов из Интернета или просмотра совместимых видеопотоков с сетевого сервера (услуга сети).

Для прослушивания музыки или просмотра видеоклипа выберите файл на экране **Списки воспр., Исполнители, Альбомы** или **Жанры**, затем выберите **Воспр..**

Мультимедиа

Для загрузки файлов из Интернета выберите **Функции > Загрузка** и узел загрузки.

Для обновления фонотеки после добавления файлов выберите **Функции > Обн. фонотеку**.

Создание списка воспроизведения

Для создания списка воспроизведения с выбранной музыкой выполните следующие действия:

1. Выберите **Списки воспр. > Нов. спис. воспр.** и введите название списка воспроизведения.
2. Добавьте музыкальные файлы или видеоклипы из отображаемых списков.
3. Выберите **Готово** для сохранения списка воспроизведения.

Настройка для доступа к услуге потоков

Параметры конфигурации, необходимые для работы с потоками, можно получить в сообщении с параметрами конфигурации от поставщика услуг. [См. "Услуга передачи параметров конфигурации" с. 10.](#) Настройки можно также ввести вручную. [См. "Конфигурация" с. 39.](#)

Для включения параметров выполните следующие действия:

1. Выберите **Функции > Загрузка > Настр. поток. воспр. > Конфигурация**.
2. Для работы с потоками выберите поставщика услуг, **Стандарт** или **Персон. конфигур.**
3. Выберите **Учетная запись**, затем выберите учетную запись услуги потоков, содержащуюся в параметрах текущей конфигурации.

Воспроизведение музыкальных файлов



Внимание: Слушайте музыку при умеренной громкости. Продолжительное прослушивание при большой громкости может привести к повреждению слуха. Не подносите устройство к уху при включенном громкоговорителе, так как громкость может быть очень велика.

Для регулировки громкости нажмите клавиши громкости телефона.

Для управления музыкальным проигрывателем служат клавиши музыкального проигрывателя в телефоне, а также виртуальные клавиши на дисплее.

Для запуска или приостановки воспроизведения нажмите **▶||**.

Для перехода к следующей дорожке нажмите **▶▶|**. Для перехода к началу предыдущей дорожки дважды нажмите **||◀◀**.

Для перемотки текущей дорожки вперед нажмите и удерживайте нажатой клавишу **▶▶|**. Для перемотки текущей дорожки назад нажмите и удерживайте нажатой клавишу **||◀◀**. Отпустите клавишу в требуемом месте для продолжения воспроизведения музыки.

Для остановки музыкального проигрывателя нажмите и удерживайте нажатой клавишу разъединения.

В меню музыкального проигрывателя можно использовать следующие клавиши быстрого доступа:

Для переключения в музыкальное меню выберите .

Для переключения в текущий список воспроизведения выберите .

Для остановки музыкального проигрывателя нажмите и удерживайте нажатой клавишу разъединения.

Изменение внешнего вида музыкального проигрывателя

Телефон содержит несколько тем для изменения внешнего вида музыкального проигрывателя.

Выберите **Меню > Мультимедиа > Проигрывает. > Муз. проигрыв. > Функции > Настройки > Тема муз. проигр.** и одну из тем в списке. Вид виртуальных клавиш зависит от темы.

Радио





Для FM-радиоприемника используется антенна, отличная от антенны мобильного устройства. Поэтому для работы FM-радиоприемника к устройству должна быть подключена совместимая мини-гарнитура или другой аксессуар.



Внимание: Слушайте музыку при умеренной громкости. Продолжительное прослушивание при большой громкости может привести к повреждению слуха. Не подносите устройство к уху при включенном громкоговорителе, так как громкость может быть очень велика.





Для настройки громкости служат клавиши громкости.

Выберите **Меню > Мультимедиа > Радио.**

Для использования кнопок графического интерфейса , ,  или  на дисплее выполните прокрутку влево или вправо, выделите требуемую кнопку и выберите ее.

Настройка радиостанций

Поиск и сохранение станций

1. Для поиска выберите и удерживайте нажатой кнопку  или . Для изменения частоты с шагом 0,05 МГц кратковременно нажмите  или .
2. Для сохранения станции в области памяти выберите **Функции > Сохранить станцию.**
3. Для ввода названия радиостанции выберите **Функции > Радиостанции > Функции > Переименовать.**

Мультимедиа

Выберите **Функции** и одну из следующих функций.

- **Поиск всех станций** — автоматический поиск доступных радиостанций в месте, где находится телефон.
- **Задать частоту** — ввод частоты требуемой радиостанции.
- **Каталог станций** — доступ к веб-узлу со списком радиостанций.
- **Сохранить станцию** — сохранение текущей настроенной станции.
- **Радиостанции** — просмотр списка сохраненных радиостанций и их переименование или удаление.

Изменение станций

Выберите ▲ или ▼. Можно также нажать соответствующие цифровые клавиши.

Функции радиоприемника

Выберите **Функции** > **Настройки** для выключения радиоприемника, переключения между громкоговорителем и мини-гарнитурой, а также выбора монозвука или стереозвука. Выберите **Включить RDS** для отображения информации системы передачи данных по радиоканалу для настроенной станции. Выберите **Вкл. функцию AF** для включения автоматического переключения на частоту наилучшего приема настроенной станции.

Visual Radio

Некоторые радиостанции передают текстовую и графическую информацию, которую можно просматривать в приложении Visual Radio (услуга сети). Получить информацию об услугах и тарифах можно у поставщика услуг.

Чтобы установить идентификатор услуги Visual Radio для станции, выберите **Функции** > **Радиостанции** и выберите станцию. Выберите **Функции** > **Идент. видеослужбы** и введите идентификатор.

Выберите **Функции** > **Visual Radio** для запуска Visual Radio.

Выберите **Функции** > **Включ. видеослужбы** для определения режима запуска Visual Radio при включении радиоприемника: автоматически или после подтверждения.

Диктофон

Устройство позволяет записывать речь, звук или активный вызов и сохранять их в приложении **Галерея**.

Выберите **Меню** > **Мультимедиа** > **Диктофон**. Для использования кнопок графического интерфейса ●, ■ или ■ на дисплее выполните прокрутку влево или вправо.

Звукозапись

1. Выберите ● или, во время разговора, выберите **Функции** > **Записать**. Во время записи всем участникам разговора подается тихий тональный сигнал. Для приостановки записи выберите ■.

- Для остановки записи выберите . Запись сохраняется в папке **Галерея** > **Аудиозаписи**.

Выберите **Функции** для воспроизведения или отправки последней записи, доступа к списку записей или выбора памяти и папки для сохранения записей.

Эквалайзер

Настройка звука при использовании музыкального проигрывателя.

Выберите **Меню** > **Мультимедиа** > **Эквалайзер**.

Для активизации предварительно заданного набора выделите один из наборов эквалайзера и выберите **Включить**

Создание персонального набора эквалайзера

- Выберите один из двух последних наборов, затем выберите **Функции** > **Изменить**.
- Выполните прокрутку влево или вправо, найдите виртуальные ползунки и настройте ползунок, перемещая его вверх или вниз.
- Для сохранения настроек с другим именем выберите **Сохран.** и **Функции** > **Переименовать**.

13. Услуга РТТ

Услуга РТТ – это услуга дуплексной связи по радиоинтерфейсу, которая предоставляется в сотовых сетях GPRS (услуга сети).

Услугу РТТ можно использовать для разговора с одним абонентом или группой абонентов (каналом), пользующихся совместимыми телефонами. При установлении соединения с услугой РТТ можно пользоваться другими функциями телефона.

Получить информацию об услугах, тарифах и дополнительных функциях, а также оформить подписку можно у поставщика услуг. Услуги роуминга могут иметь более жесткие ограничения, чем обычные вызовы. В некоторых телефонах эта функция не предусмотрена.

Дополнительную информацию о подписке на услуги РТТ и использовании этих услуг можно получить у поставщика услуг.

Для подключения к услуге РТТ выберите **Меню** > **РТТ** > **Включить РТТ**.

14. Приложения

Устройство позволяет управлять приложениями и играми. В телефоне могут быть установлены некоторые игры и приложения. Эти файлы сохраняются в памяти телефона или на установленной карте памяти и могут быть сгруппированы в папки.

[См. "Карта памяти" с. 41.](#)

Запуск приложения

Выберите **Меню > Приложения > Игры, Карта памяти или Коллекция**. Выделите игру или приложение, затем выберите **Открыть**.

Для настройки звукового сопровождения, подсветки и вибровывоза для игры выберите **Меню > Приложения > Функции > Настройки прилож..**

Могут быть доступны также следующие функции:

- **Обновить версию** — проверка наличия новой версии данного приложения, которую можно загрузить из сети Интернет (услуга сети).
- **Страница Интернет** — получение дополнительной информации или данных для приложения с Интернет-страницы (услуга сети), если доступно.
- **Доступ приложения** — ограничение доступа к сети для приложения.

Загрузка приложения

Телефон поддерживает приложения Java J2ME. Перед загрузкой приложения необходимо убедиться в том, что оно совместимо с данным телефоном.



Важное замечание: Устанавливайте и используйте приложения и другое программное обеспечение только из надежных источников, например, приложения, отмеченные знаком Symbian или прошедшие тестирование Java Verified™.

Предусмотрено несколько способов загрузки новых игр и приложений.

- Выберите **Меню > Приложения > Функции > Загрузка > Загрузка прилож.** или **Загрузка игр**, после чего отображается список доступных закладок.
- Для загрузки приложений в память телефона служит приложение Nokia Application Installer (из пакета PC Suite).

Сведения о предоставлении различных услуг и информацию о ценах можно получить у поставщика услуг.

В устройстве могут быть запрограммированы закладки и ссылки, или открыт доступ к узлам сторонних организаций, которые не относятся к Nokia. Корпорация Nokia не делает никаких заявлений и не принимает на себя никаких обязательств относительно этих узлов. При обращении к этим узлам необходимо принимать такие же меры предосторожности (в плане защиты и в плане содержимого), как и при работе с любыми узлами сети Интернет.

15. Органайзер

Будильник

Данная функция используется для настройки телефона на подачу сигнала будильника в заданное время.

Установка будильника

1. Выберите **Меню > Органайзер > Будильник**.
2. Включите функцию будильника и введите время сигнала.
3. Для подачи сигнала будильника по выбранным дням недели выберите **Повтор: Вкл.** и выберите необходимые дни.
4. Выберите мелодию сигнала будильника. Для того чтобы выбрать радиоприемник в качестве сигнала будильника, к телефону должна быть подсоединена мини-гарнитура.
5. Установите период повтора и выберите **Сохранить**.

Выключение будильника

Если время срабатывания будильника наступает тогда, когда телефон выключен, телефон включается и начинает подавать звуковой сигнал. Если выбрать **Стоп**, отображается запрос на включение устройства. Выберите **Нет** для выключения устройства или **Да**, чтобы оставить его включенным для отправки и приема вызовов. Не выбирайте **Да**, если использование мобильного телефона может вызвать помехи или создать угрозу безопасности.

Для отключения сигнала выберите **Стоп**. Если сигнал оставить включенным в течение одной минуты или выбрать **Повтор**, сигнал выключается на заданное время, а затем возобновляется.





Календарь

Выберите **Меню > Органайзер > Календарь**.

Цифра, соответствующая сегодняшней дате, выделена рамкой. День, для которого имеются какие-либо заметки, выделяется жирным шрифтом. Для просмотра заметок дня выберите **Обзор**. Для просмотра недели выберите **Функции > Обзор недели**. Для удаления всех заметок календаря выберите обзор месяца или недели и выберите **Функции > Удалить заметки > Все заметки**.

Выберите **Функции > Настройки** для установки даты, времени, часового пояса, формата даты и времени, разделителя даты, вида по умолчанию, а также первого дня недели. Выберите **Функции > Автоудален. заметок** для автоматического удаления старых заметок по истечении заданного времени.

Ввод заметки календаря

Выделите требуемую дату, выберите **Функции > Добавить заметку** и выберите один из перечисленных ниже типов заметок:  **Напомнить**,  **Встреча**,  **Вызов**,  **День рождения** или  **Заметка**. Заполните информационные поля.

Дела

Для сохранения заметки с описанием намеченного задания выберите **Меню > Органайзер > Дела**.

Организер

Для создания первой заметки выберите **Добав.** или выберите **Функции > Добавить**. Заполните необходимые поля и выберите **Сохран.**

Для просмотра заметки выделите ее и выберите **Обзор**. Выберите **Функции** для изменения атрибутов, удаления выбранной заметки или удаления всех заметок, отмеченных как выполненные.

Заметки

Для ввода и передачи заметок выберите **Меню > Организер > Заметки**.

Для создания первой заметки выберите **Добав.** или выберите **Функции > Добавить заметку**. Введите текст заметки и выберите **Сохран.**

Калькулятор

Встроенный в телефон калькулятор предоставляет возможность использования функций стандартного, научного и кредитного калькулятора.

Выберите **Меню > Организер > Калькулятор**, тип калькулятора и одну из функций, среди которых есть инструкции по работе с калькулятором.

 **Примечание:** Калькулятор имеет ограниченную точность и предназначен для выполнения простых вычислений.

Таймеры

Таймер обратного отсчета

1. Для включения таймера обратного отсчета выберите **Меню > Организер > Таймер > Обычный таймер**, введите время сигнала и текст заметки, который появится на дисплее по истечении заданного времени. Для изменения времени обратного отсчета выберите **Изменить время**.
2. Для запуска таймера выберите **Старт**.
3. Для остановки таймера выберите **Стоп таймер**.

Интервальный таймер

1. Для запуска интервального таймера с использованием до 10 интервалов предварительно введите интервалы.
2. Выберите **Меню > Организер > Таймер > Интервальн. таймер**.
3. Для запуска таймера выберите **Запустить таймер > Старт**.

Секундомер

Секундомер предназначен для измерения времени, при этом возможно получение промежуточных отсчетов и круговых замеров.

Выберите **Меню > Организер > Секундомер** и одну из следующих функций:

- **Промежут. отсчеты** — получение промежуточных отсчетов. Для сброса показаний секундомера без их сохранения выберите **Функции > Сбросить**.
- **Кругами** — выполнение круговых замеров.
- **Продолжить** — просмотр измерения, выполняемого в фоновом режиме.
- **Последнее** — просмотр последнего результата измерений, если показания секундомера не были сброшены.
- **Показать** или **Удалить время** — просмотр или удаление сохраненных результатов.

Для выполнения замера времени в фоновом режиме нажмите клавишу разъединения.

16. Интернет

Встроенный в телефон браузер обеспечивает доступ к различным услугам в сети Интернет для мобильных устройств. Отображение зависит от размера дисплея. Не все элементы сетевых страниц можно просмотреть.



Важное замечание: Пользуйтесь только услугами, заслуживающими доверия, которые предоставляют надежную защиту от вредоносного программного обеспечения.

Сведения о предоставлении этих услуг, информацию о ценах, а также дополнительные инструкции можно получить у поставщика услуг.

Параметры конфигурации, необходимые для просмотра сетевых страниц, можно получить в сообщении с параметрами конфигурации от поставщика услуг. [См. "Услуга передачи параметров конфигурации" с. 10.](#)

Для настройки услуги выберите **Меню > Интернет > Настройки > Парам. конфигурац.**, затем выберите конфигурацию и учетную запись.

Установление соединения с услугой

Для установки соединения с услугой выберите **Меню > Интернет > Дом. страница**; или в режиме ожидания нажмите и удерживайте нажатой клавишу **0**.

Для выбора закладки выберите **Меню > Интернет > Закладки**. В устройстве могут быть запрограммированы закладки и ссылки, или открыт доступ к узлам сторонних организаций, которые не относятся к Nokia. Корпорация Nokia не делает никаких заявлений и не принимает на себя никаких обязательств относительно этих узлов. При обращении к этим узлам необходимо принимать такие же меры предосторожности (в плане защиты и в плане содержимого), как и при работе с любыми узлами сети Интернет.

Для выбора последнего адреса URL выберите **Меню > Интернет > Последн. адрес**.

Для ввода адреса услуги выберите **Меню > Интернет > На адрес**. Введите адрес и выберите **ОК**.

Интернет

Установив соединение, можно начать просмотр страниц услуги. При работе с различными услугами функции клавиш телефона могут изменяться. Следуйте указаниям, которые выводятся на дисплей. Дополнительную информацию можно получить у поставщика услуг.

Настройки компоновки

В сеансе просмотра сетевых страниц выберите **Функции > Другие функции > Настройка вида** или в режиме ожидания выберите **Меню > Интернет > Настройки > Настр. компоновки**. Могут быть доступны следующие функции:

- **Перенос текста** — выбор способа отображения текста.
- **Сигналы** — выберите **Сигн. защиты подкл.** > **Да** для включения уведомлений при смене защищенного соединения на незащищенное при просмотре сетевых страниц.
- **Сигналы** — выберите **Сигн. защ. объектов** > **Да** для включения уведомлений о наличии незащищенных объектов на защищенных страницах. Эти уведомления не являются гарантией защищенного соединения. [См. "Защита браузера" с. 53.](#)
- **Кодир. символов** — выберите **Кодир. содержимого** для определения набора символов для отображения в браузере содержимого сетевой страницы.

Настройки защиты

Кэш-память

Кэш-память – это область памяти, предназначенная для временного хранения данных, например кодов доступа и Интернет-маркеров. Для повышения безопасности при обращении к конфиденциальной информации с использованием паролей очищайте кэш-память после каждого обращения (или попытки обращения). Интернет-маркеры - это данные, загружаемые с узла сети в кэш-память телефона. Интернет-маркеры сохраняются в телефоне до тех пор, пока не будет очищена кэш-память.

Для очистки кэш-памяти во время просмотра сетевых страниц выберите **Функции > Другие функции > Очистить кэш**. Для разрешения или запрета загрузки Интернет-маркеров при просмотре сетевых страниц выберите **Функции > Другие функции > Защита > Параметры cookie**; или в режиме ожидания выберите **Меню > Интернет > Настройки > Настройки защиты > Интернет-маркеры**.

Сценарии через защищенное соединение

Можно выбрать режим запуска сценариев с защищенной страницы. Телефон поддерживает сценарии WML.

Чтобы разрешить использование сценариев во время просмотра сетевых страниц, выберите **Функции > Другие функции > Защита > Парам. WMLScript** или в

режиме ожидания выберите **Меню > Интернет > Настройки > Настройки защиты > WMLScript в защищ. > Разрешить.**

Служебные сообщения

Телефон позволяет принимать от поставщика услуг служебные сообщения (услуга сети). Служебными сообщениями являются уведомления (например о выпусках новостей), которые могут содержать текст или адрес услуги.

Выберите **Обзор** для доступа к **Служебные сбщ** при приеме служебного сообщения. Если выбрать функцию **Выйти**, сообщение перемещается в список **Служебные сбщ**.

Для доступа к меню **Служебные сбщ** в другое время выберите **Меню > Интернет > Служебные сбщ**. Для доступа к меню **Служебные сбщ** при просмотре сетевых страниц выберите **Функции > Другие функции > Служебные сбщ**. Для запуска браузера и загрузки сообщения целиком выберите сообщение и **Загруз..**

Для изменения параметров служебных сообщений выберите **Меню > Интернет > Настройки > Парам. служ. сбщ** и одну из следующих функций:

- **Служ. сообщения** — разрешение или запрет приема служебных сообщений.
- **Фильтр сообщений** — выберите **Включить** для приема служебных сообщений только из источников, рекомендованных поставщиком услуг.
- **Автоподключение** — выберите **Вкл.** для автоматического запуска браузера при приеме служебного сообщения (когда телефон находится в режиме ожидания). При выборе значения **Откл.** для запуска браузера после приема служебного сообщения необходимо выбрать функцию **Загруз..**

Защита браузера

Функции защиты требуются для доступа к определенным услугам (например банковское обслуживание или электронная торговля). Для установления соединения с такими услугами необходим сертификат и, возможно, защитный модуль, находящийся на SIM-карте. Дополнительную информацию можно получить у поставщика услуг.

Для просмотра или изменения настроек защитного модуля выберите **Меню > Настройки > Защита > Парам. защ. модуля**.

Сертификаты



Важное замечание: Безусловно, сертификаты снижают риск, связанный с удаленными подключениями и загрузкой программного обеспечения, однако следует иметь в виду, что надлежащий уровень защиты возможен только в случае правильного применения сертификатов. Само по себе наличие сертификатов не обеспечивает защиты; защита обеспечивается только тогда, когда применяются

Интернет

правильные, подлинные и достоверные сертификаты. Сертификаты имеют ограниченный срок действия. Если для действительного сертификата на дисплее выводится сообщение о том, что срок действия сертификата истек или сертификат еще не вступил в силу, убедитесь в том, что в устройстве правильно установлены дата и время.

Предусмотрены сертификаты трех типов: сертификаты сервера, сертификаты центров сертификации и сертификаты пользователя. Эти сертификаты можно получить от поставщика услуг. Поставщик услуг также может сохранить в защитном модуле сертификаты центров сертификации и сертификаты пользователя.

Для просмотра списка сертификатов центров сертификации и сертификатов пользователя, загруженных на телефон, выберите **Меню > Настройки > Защита > Сертифик. авториз.** или **Сертификаты польз..**



Значок  отображается на дисплее при установленном соединении, если данные между телефоном и сервером передаются в зашифрованном виде.

Отображение значка защиты не означает, что данные, передаваемые между шлюзом и сервером содержимого (или местом, где находится запрашиваемый ресурс), также защищены. Защита данных на участке между шлюзом и сервером должна обеспечиваться поставщиком услуг.

Цифровая подпись

Данное устройство позволяет создавать цифровые подписи, если на SIM-карте предусмотрен защитный модуль. Цифровая подпись эквивалентна обычной подписи на бумажном счете, контракте или ином документе.

Для создания цифровой подписи выберите ссылку на Интернет-странице (например название книги, которую необходимо купить, и ее цена). Отображается текст для подписи, который может содержать сумму и дату.

Убедитесь в том, что на дисплее отображается заголовок **Чтение** и значок цифровой подписи  . Отсутствие значка цифровой подписи означает нарушение защиты, поэтому ни в коем случае не вводите персональные данные (например PIN-код подписи).

Внимательно прочтите выведенный на дисплей текст и выберите **Подпись**, чтобы подписать этот текст. Весь текст может не поместиться на одном экране. Обязательно прокрутите весь текст до конца и прочитайте его полностью прежде, чем поставить подпись.

Выберите требуемый сертификат пользователя и введите PIN-код подписи. Значок цифровой подписи исчезает, а на дисплее может появиться сообщение о подтверждении покупки.

17. Услуги SIM

На SIM-карте могут быть предусмотрены дополнительные услуги. Доступ к этому меню возможен только в том случае, если оно поддерживается SIM-картой. Название и содержание этого меню полностью определяется набором доступных услуг.

Информацию о предоставлении и использовании услуг SIM-карты можно получить у поставщика SIM-карты. Это может быть поставщик услуг или другая аналогичная организация.

Для отображения подтверждающих сообщений, которыми телефон обменивается с сетью, при использовании услуг SIM-карты выберите **Меню > Настройки > Телефон > Подтв. запросы SIM**

Доступ к таким услугам осуществляется путем передачи сообщений или посылок вызова, за которые может начисляться дополнительная оплата.

18. Информация об аккумуляторах

Зарядка и разрядка аккумулятора

Данное устройство рассчитано на питание от аккумулятора. Аккумулятор можно заряжать и разряжать сотни раз, однако при этом он постепенно изнашивается. При значительном сокращении продолжительности работы в режиме разговора и в режиме ожидания следует заменить аккумулятор. Пользуйтесь только разрешенными Nokia к использованию аккумуляторами и зарядными устройствами, предназначенными для подключения к данной модели устройства.

Если замененный аккумулятор используется впервые или аккумулятор длительное время не использовался, перед началом зарядки, возможно, потребуется подключить зарядное устройство, затем отключить и вновь подключить зарядное устройство.

Неиспользуемое зарядное устройство следует отключать от источника питания и от устройства. Не оставляйте полностью заряженный аккумулятор подключенным к зарядному устройству, поскольку избыточный заряд может сократить срок службы аккумулятора. Если полностью заряженный аккумулятор не используется, он постепенно разряжается.

Если аккумулятор полностью разряжен, пройдет несколько минут до появления на дисплее индикатора уровня заряда аккумулятора или до того, как телефон можно будет использовать для отправки вызовов.

Аккумуляторы следует использовать только по их прямому назначению. Не используйте неисправные зарядные устройства и аккумуляторы.

Оберегайте аккумуляторы от короткого замыкания. Случайное короткое замыкание может произойти, если какой-либо металлический предмет, например, монета, скрепка или ручка, замыкает накоротко плюсовой и минусовой выводы

Информация об аккумуляторах

аккумулятора (которые выглядят как металлические полоски на его поверхности). Это может произойти, например, если запасной аккумулятор находится в кармане или бумажнике. Короткое замыкание выводов может стать причиной повреждения аккумулятора либо предмета, вызвавшего замыкание.

При продолжительном воздействии повышенной или пониженной температуры (например, летом или зимой в закрытом автомобиле) емкость и срок службы аккумулятора снижаются. Аккумулятор следует хранить при температуре 15°C...25 °C. Чрезмерно нагретый или охлажденный аккумулятор может стать причиной временной неработоспособности устройства даже в том случае, если аккумулятор полностью заряжен. Характеристики аккумуляторов существенно ухудшаются при температуре ниже 0 °C.

Не уничтожайте аккумуляторы путем сжигания, так как они могут взорваться. Аккумуляторы могут взрываться также при повреждении. Утилизация отслуживших аккумуляторов осуществляется в соответствии с местным законодательством. По возможности выполните утилизацию. Запрещается выбрасывать аккумуляторы вместе с бытовым мусором.

Не разбирайте и не вскрывайте батарейки и аккумуляторы. В случае протечки аккумулятора не допускайте попадания жидкости на кожу или в глаза. В случае такой протечки немедленно промойте кожу или глаза водой или обратитесь за медицинской помощью.

Проверка подлинности аккумуляторов Nokia

В целях безопасности пользуйтесь только фирменными аккумуляторами Nokia. Во избежание подделок фирменных аккумуляторов Nokia приобретайте аккумуляторы у уполномоченного дилера Nokia, проверяйте голограмму (см. ниже).

Выполнение указанных шагов проверки не дает абсолютной гарантии подлинности аккумуляторов. В случае сомнений в подлинности аккумулятора Nokia не эксплуатируйте его и обратитесь для выяснения в ближайший уполномоченный сервисный центр Nokia или к уполномоченному дилеру Nokia. Уполномоченный сервисный центр Nokia или уполномоченный дилер Nokia проверит подлинность аккумулятора. Если подтвердить подлинность не удастся, верните аккумулятор по месту приобретения.

Проверка голограммы

1. На голограмме под одним углом виден символ Nokia "протяните друг другу руки", а под другим углом - логотип Nokia Original Enhancements.



2. При наклоне голограммы влево, вправо, вниз и вверх от логотипа на каждой стороне появляются одна, две, три или четыре точки соответственно.

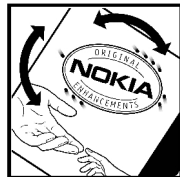

Что делать, если подлинность аккумулятора подтвердить невозможно?

Если не удастся подтвердить, что аккумулятор Nokia с голограммой является подлинным аккумулятором Nokia, не эксплуатируйте этот аккумулятор. Обратитесь для выяснения в ближайший уполномоченный сервисный центр Nokia или к уполномоченному дилеру Nokia. Эксплуатация аккумуляторов, не рекомендованных изготовителем, может представлять опасность и приводит к ухудшению технических характеристик, выходу из строя устройства и его аксессуаров. Кроме того, это может привести к аннулированию разрешений и гарантий на устройство.

Подробнее о фирменных аккумуляторах Nokia см. по адресу www.nokia.com/battery.

Уход и обслуживание

Данное устройство разработано и изготовлено с использованием самых последних достижений техники и требует осторожного обращения. Следующие рекомендации позволят выполнить все условия предоставления гарантии.

- Оберегайте устройство от влаги. Атмосферные осадки, влага, любые жидкости могут содержать минеральные частицы, вызывающие коррозию электронных схем. При попадании влаги в устройство отсоедините аккумулятор и полностью высушите устройство перед повторной установкой аккумулятора.
- Не используйте и не храните устройство в запыленных или загрязненных помещениях. Это может вызвать повреждение подвижных частей и электронных компонентов.
- Не храните устройство при повышенной температуре. Высокая температура может привести к сокращению срока службы электронных устройств, повредить аккумуляторы и вызвать деформацию или оплавление пластмассовых деталей.
- Не храните устройство при пониженной температуре. При повышении температуры устройства (до нормальной температуры) возможна конденсация влаги внутри корпуса, что вызывает повреждение электронных плат.
- Не пытайтесь вскрывать корпус устройства способом, отличным от приведенного в данном руководстве.
- Оберегайте устройство от падения, ударов и тряски. Неосторожное обращение может привести к поломке внутренних печатных плат и механических компонентов.
- Не используйте для чистки устройства агрессивные химикаты, растворители для химической чистки и сильные моющие средства.
- Не раскрашивайте устройство. Краска может засорить движущиеся узлы и нарушить их нормальную работу.
- Для чистки объектива камеры, датчика расстояния, датчика освещенности и т. п. пользуйтесь мягкой, чистой и сухой тканью.
- Пользуйтесь только прилагаемой или рекомендованной изготовителем антенной. Использование других антенн, а также переделка и наращивание антенны могут привести к повреждению устройства и к нарушению установленных правил использования радиооборудования.
- Зарядные устройства используйте в помещениях.
- Обязательно создавайте резервную копию данных, которые требуется сохранить (например, контакты и заметки календаря).
- Для сброса устройства и оптимизации его производительности выключите устройство и извлеките аккумулятор.

Эти рекомендации в равной степени относятся к устройству, аккумулятору, зарядному устройству и всем аксессуарам. При нарушении нормальной работы устройства обратитесь в ближайший специализированный сервисный центр.

Утилизация

 Знак перечеркнутого мусорного контейнера на изделии, в сопроводительных материалах и на упаковке напоминает о том, что в странах ЕС по окончании срока службы все электрические, электронные изделия и аккумуляторы подлежат отдельной утилизации. Не уничтожайте эти изделия вместе с неотсортированными городскими отходами.

Эти изделия следует сдавать в специальные пункты сбора отходов для утилизации во избежание нанесения вреда окружающей среде и здоровью человека, а также в целях стимулирования переработки и повторного использования материальных ресурсов. Информацию о таких пунктах можно получить у поставщика изделия, в местной службе утилизации отходов, в государственных органах контроля за соблюдением экологических нормативов или у местного представителя компании Nokia. Подробнее см. экологическую декларацию изделия или информацию, характерную для страны, по адресу www.nokia.com.

Дополнительная информация по технике безопасности

Дети

Устройство и аксессуары могут содержать мелкие детали. Храните их в недоступном для детей месте.

Условия эксплуатации

Данное устройство удовлетворяет требованиям на уровень облучения радиочастотной энергией при использовании в нормальном рабочем положении (рядом с ухом) либо на расстоянии не менее 1,0 см от тела человека. Чехлы, зажимы и держатели, которые крепятся на одежду или надеваются на шею, не должны содержать металлических деталей, при этом устройство должно находиться на указанном выше расстоянии от тела человека.

Для передачи данных и сообщений требуется качественное соединение с сетью. В некоторых случаях передача данных и сообщений выполняется с задержкой (после установления требуемого качества соединения). Убедитесь в том, что указанные выше рекомендации относительно расстояния между телефоном и телом человека выполняются вплоть до завершения передачи.

Медицинское оборудование

Работа любого радиопередающего оборудования, включая мобильные телефоны, может нарушать нормальное функционирование не имеющего должной защиты медицинского оборудования. С вопросами о защите медицинского оборудования от внешнего радиочастотного излучения и с другими связанными с этим вопросами обращайтесь к медицинским работникам или к изготовителю оборудования. Выключайте устройство в учреждениях здравоохранения, где это диктуется правилами внутреннего распорядка. В больницах и в других медицинских учреждениях может использоваться оборудование, чувствительное к внешнему радиочастотному излучению.

Имплантированное медицинское оборудование

Согласно рекомендациям изготовителей медицинского оборудования во избежание возникновения помех расстояние между мобильным устройством и имплантированным медицинским оборудованием, например кардиостимулятором или имплантируемым кардиовертером-дефибриллятором, должно быть не менее 15,3 см. Лицам, пользующимся таким оборудованием, необходимо соблюдать следующие правила:

- Держите включенное мобильное устройство на расстоянии не менее 15,3 см от медицинского оборудования;
- не носите мобильное устройство в нагрудном кармане;
- для снижения вероятности возникновения помех держите мобильное устройство около уха, более удаленного от медицинского оборудования.
- При появлении малейших признаков возникновения помех немедленно выключите мобильное устройство.
- Прочитайте инструкции, предоставляемые производителем имплантированного медицинского оборудования, и следуйте им.

При возникновении вопросов об использовании мобильного устройства с имплантированным медицинским оборудованием обратитесь к работнику медицинского учреждения.

Слуховые аппараты

Некоторые типы мобильных устройств могут создавать помехи в работе слуховых аппаратов. При возникновении таких помех обратитесь к поставщику услуг.

Автомобили

Радиочастотные сигналы могут оказывать неблагоприятное воздействие на неправильно установленные или не имеющие требуемого экранирования электронные системы автомобиля (например, электронные системы впрыска топлива, электронные антиблокировочные системы тормозов, электронные системы контроля скорости, системы управления подушками безопасности). За

дополнительной информацией обращайтесь к изготовителю автомобиля (или его представителю) или изготовителю устанавливаемого в автомобиль дополнительного оборудования (его представителю).

Установка устройства в автомобиле и его техническое обслуживание должны проводиться только квалифицированными специалистами. Нарушение правил установки и технического обслуживания может быть опасным и привести к аннулированию гарантии на устройство. Регулярно проверяйте надежность крепления и работоспособность радиотелефонного оборудования в автомобиле. Не храните и не перевозите горючие жидкости, газы или взрывчатые вещества вместе с устройством, его компонентами или аксессуарами. Владельцам автомобилей, оснащенных воздушной подушкой безопасности, следует помнить о том, что воздушная подушка наполняется газом под высоким давлением. Не помещайте никаких предметов, включая мобильные телефоны, над воздушной подушкой или в зоне ее раскрытия. При неправильной установке беспроводного оборудования в автомобиле раскрытие воздушной подушки может привести к серьезным травмам.

Использование устройства в полете запрещено. Выключите устройство перед посадкой в самолет. Пользование мобильными телефонами на борту самолета создает помехи в работе систем самолета и может преследоваться по закону.

Взрывоопасная среда

В потенциально взрывоопасной среде обязательно выключите телефон и строго соблюдайте все указания и инструкции. В местах возможного образования взрывоопасной атмосферы обычно рекомендуется глушить автомобильные двигатели. Искрообразование в таких местах может привести к пожару или взрыву, что чревато травмами и гибелью людей. Выключайте телефон на автозаправочных станциях, а также на станциях технического обслуживания (например, вблизи топливной аппаратуры). Необходимо соблюдать ограничения на использование радиооборудования на топливных складах, на объектах хранения и распределения топлива, на химических предприятиях и в местах выполнения взрывных работ. Потенциально взрывоопасная среда встречается довольно часто, но не всегда четко обозначена. Примерами такой среды являются подпалубные помещения на судах, хранилища химических веществ и установки по их перекачке, помещения и зоны с загрязнением воздуха химикатами или взвесями, например, песчинками, пылью или металлическим порошком. О безопасности использования устройства вблизи автомобилей, работающих на сжиженном горючем газе (например, на пропане или бутане), можно узнать у производителей этих автомобилей.

Вызов службы экстренной помощи



Важное замечание: Данное устройство, как и любой мобильный телефон, в своей работе использует радиосигналы, сотовые и стационарные сети связи, а также задаваемые пользователем режимы работы. Из-за этого гарантировать

Дополнительная информация по технике безопасности

связь при любых обстоятельствах невозможно. В случае особо важных соединений (например, при вызове скорой медицинской помощи) нельзя надеяться только на мобильное устройство.

Для вызова службы экстренной помощи:

1. Включите устройство (если оно выключено). Убедитесь в том, что оно находится в зоне с достаточным уровнем радиосигнала.
В некоторых сетях необходимо, чтобы в устройство была правильно установлена действующая SIM-карта.
2. Нажмите клавишу разъединения столько раз, сколько необходимо для очистки дисплея и подготовки устройства к работе.
3. Введите номер службы экстренной помощи, установленный для данного региона. В разных сетях для вызова службы экстренной помощи используются различные номера.
4. Нажмите клавишу вызова.

При использовании некоторых функций устройства для вызова службы экстренной помощи может потребоваться предварительно выключить эти функции. Дополнительная информация приведена в данном руководстве либо ее можно получить у поставщика услуг.

При вызове службы экстренной помощи сообщите всю необходимую информацию с максимально возможной точностью. Ваше мобильное устройство может оказаться единственным средством связи на месте происшествия. Не прерывайте связи, не дождавшись разрешения.

Информация о сертификации (SAR)

Данное мобильное устройство соответствует требованиям на уровень облучения в радиочастотном диапазоне.

Данное мобильное устройство содержит передатчик и приемник радиосигналов. Устройство сконструировано с учетом требований на предельные уровни облучения в радиочастотном диапазоне, установленных международными директивами. Данные директивы были разработаны независимой научно-исследовательской организацией ICNIRP и содержат допустимые границы безопасного облучения человека независимо от его возраста и состояния здоровья.

Для определения уровня облучения, возникающего при работе мобильных устройств, используется единица измерения, называемая удельным коэффициентом поглощения (SAR). Предельное значение SAR, установленное в директивах ICNIRP, равно 2,0 Вт/кг с усреднением по десяти граммам ткани. Измерения коэффициента SAR выполняются в стандартном рабочем положении устройства в режиме максимальной мощности передатчика, указанной в технических характеристиках, во всех диапазонах рабочих частот. Фактическое значение уровня SAR для работающего устройства может оказаться ниже максимального значения; это обусловлено тем, что конструкция устройства

позволяет использовать минимальную мощность, достаточную для установления соединения с сетью. Это значение определяется различными факторами, например, расстоянием до базовой станции сотовой сети. Наибольшее значение коэффициента SAR для данного устройства в соответствии с директивами ICNIRP составляет 1,07 Вт/кг около уха.

Значение коэффициента SAR может изменяться при использовании аксессуаров. Значения SAR могут отличаться в зависимости от государственных стандартов и требований к испытаниям, а также от частотных диапазонов. Дополнительную информацию SAR можно найти по адресу www.nokia.com в разделе, содержащем информацию об изделии.

Алфавитный указатель

F

FM-радиоприемник 45

P

PictBridge 36

PIN 10

PTT 47

См. PTT

PUK 10

S

SIM

услуги 55

SIM-карта 20

установка 13

U

UPIN 10

V

Visual Radio 46

A

автоматический повторный набор 36

автономный режим 20

аккумулятор 55

зарядка 15

аксессуары 39

активный режим ожидания 18, 33

Б

блокировка клавиатуры 20, 37

браузер 51

защита 53

быстрые сообщения 27

быстрый набор номера 21, 31, 36

В

ввод текста 22

веб 51

видеоклипы 43

визитные карточки 31

вызовы 20

функции 22

выполнение вызова 20

Г

галерея 41

голосовые команды 37

голосовые сообщения 29

громкая связь

См. громкоговоритель

громкоговоритель 22

Д

дела 49

диктофон 46

дисплей 18, 32

Ж

журнал вызовов 31

З

загрузка 11

заметки 50

зарядка аккумулятора 15

защитный код 10

защитный модуль 10

звуковые сигналы 32

звуковые сообщения 28

И

игры 47, 48

индикаторы 19

индикаторы состояния 18

интеллектуальный ввод текста 23

Интернет 51

интернет-маркеры 52

инфо-сообщения 28

К

- кабель USB для передачи данных 36
- кабель для передачи данных 36
- калькулятор 50
- камера 42, 43
- карта microSD
 - установка 14
- карта памяти 41
 - установка 14
- клавиши 16
- клавиши быстрого набора 21, 31
- код доступа 10
- компоненты 16
- контактная информация 11
- контактная информация Nokia 11
- контакты 29
 - память 29
- конфигурация 39
- кэш-память 52

М

- меню оператора 40
- мини-гарнитура 15
- музыкальный проигрыватель 43

Н

- набор номера 20
- набор номера голосом 21
- наушники 15
- номер центра сообщений 24

О

- обновление программного обеспечения 11, 38
- обновления программного обеспечения телефона 37
- обслуживание клиентов 11
- обычный ввод текста 23
- ожидание 17
- ожидание вызова 21, 36
- органайзер 48
- ответ любой клавишей 36

П

- Пакет PC Suite 36
 - папки 41
 - параметры 32
 - активный режим ожидания 33
 - время 33
 - вызов 36
 - дата 33
 - дисплей 32
 - заводские 40
 - защита 39
 - звукосовые сигналы 32
 - конфигурация 39
 - поточковая передача 44
 - размер шрифта 33
 - режимы 32
 - сообщения 29
 - спящий режим 33
 - телефон 37
 - темы 32
 - фоновый рисунок 32
 - функции быстрого доступа 33
 - экономия энергии 33
 - экранная заставка 33
 - пароль запрета вызовов 10
 - переадресация вызовов 36
 - передача сообщения 25
 - перемещение 23
 - печать изображений 41
 - повторный набор 36
 - Полет, запрос 37
 - Полет, режим 19
 - приветствие 37
 - прием служебных сообщений 53
 - приложения 47, 48
 - прокрутка 23
- Р**
- радио 45
 - разборчивость речи 36
 - размер шрифта 33
 - распознавание голоса 37
 - режим ввода цифр 22
 - режим ожидания 17
 - режимы 32

Алфавитный указатель

режимы ввода текста 22
режим энергосбережения 18
ремешок 16

С

свой номер 37
секундомер 50
сертификаты 53
сигнал запуска 37
служебные команды 28
сообщения
 звуковые сообщения 28
 параметры 29
сообщения на SIM-карте 28
состояние заряда
аккумулятора 18
справка 37
спящий режим 33
сценарии WML 52

Т

таймер 50
телефонная книга
 (См. *КОНТАКТЫ*)
темы 32

У

уровень радиосигнала 18
услуга передачи параметров
конфигурации 10
услуга чата 28
установка 13

Ф

файлы 41
фондовый рисунок 32
фотография 42
фотосъемка 42
функции быстрого доступа 18, 33

Ц

цифровая подпись 54

Ч

чат 28

Э

эквалайзер 47
экономия энергии 33
экранная заставка 33
электронная почта 26

Я

язык 37