

**Pioneer** *sound.vision.soul*

Инструкции по эксплуатации

**HDMI**<sup>™</sup>  
HIGH-DEFINITION MULTIMEDIA INTERFACE

**DOLBY**  
DIGITAL

**SRS**  
WOW  
DIGITAL

**PG**  
T  
ME20

ПЛАЗМЕННЫЙ ТЕЛЕВИЗОР

PDP-LX 608<sub>D</sub>

PDP-LX 6080<sub>D</sub>

PDP-LX 508<sub>D</sub>

PDP-LX 5080<sub>D</sub>

## ВАЖНО



Символ молнии, заключенный в равносторонний треугольник, используется для предупреждения пользователя об «опасном напряжении» внутри корпуса изделия, которое может быть достаточно высоким и стать причиной поражения людей электрическим током.

## CAUTION

**RISK OF ELECTRIC SHOCK  
DO NOT OPEN**

**ВНИМАНИЕ:**  
ВО ИЗБЕЖАНИЕ ПОРАЖЕНИЯ ЭЛЕКТРИЧЕСКИМ ТОКОМ НЕ СНИМАЙТЕ КРЫШКУ (ИЛИ ЗАДНЮЮ СТЕНКУ). ВНУТРИ НЕ СОДЕРЖАТСЯ ДЕАТЛИ, ПРЕДНАЗНАЧЕННЫЕ ДЛЯ РЕМОНТА ПОЛЬЗОВАТЕЛЕМ. ДЛЯ ОБСЛУЖИВАНИЯ ОБРАТИТЕСЬ К КВАЛИФИЦИРОВАННОМУ СОТРУДНИКУ СЕРВИСНОЙ СЛУЖБЫ.



Восклицательный знак, заключенный в равносторонний треугольник, используется для предупреждения пользователя о наличии в литературе, поставляемой в комплекте с изделием, важных указаний по работе с ним и обслуживанию.

D3-4-2-1-1\_Ru-A



Если вы желаете утилизировать данное изделие, не выбрасывайте его вместе с обычным бытовым мусором. Существует отдельная система сбора использованных электронных изделий в соответствии с законодательством, которая предполагает соответствующее обращение, возврат и переработку.

Частные клиенты в странах-членах ЕС, в Швейцарии и Норвегии могут бесплатно возвращать использованные электронные изделия в соответствующие пункты сбора или дилеру (при покупке сходного нового изделия).

В странах, не перечисленных выше, для получения информации о правильных способах утилизации обращайтесь в соответствующие учреждения.

Поступая таким образом, вы можете быть уверены в том, что утилизируемый продукт будет соответствующим образом обработан, передан в соответствующий пункт и переработан без возможных негативных последствий для окружающей среды и здоровья людей.

K058\_A\_Ru

**ВНИМАНИЕ**

Выключатель  данного устройства не полностью отключает его от электросети. Чтобы полностью отключить питание устройства, вытащите вилку кабеля питания из электророзетки. Поэтому устройство следует устанавливать так, чтобы вилку кабеля питания можно было легко вытащить из розетки в чрезвычайных обстоятельствах. Во избежание пожара следует извлекать вилку кабеля питания из розетки, если устройство не будет использоваться в течение долгого времени (например, если вы уезжаете в отпуск).

D3-4-2-2-Za\_A\_Ru

**ПРЕДУПРЕЖДЕНИЕ**

Данное оборудование не является водонепроницаемым. Во избежание пожара или поражения электрическим током не помещайте рядом с оборудованием емкости с жидкостями (например, вазы, цветочные горшки) и не допускайте попадания на него капель, брызг, дождя или влаги.

D3-4-2-1-3\_A\_Ru

Данное изделие соответствует Директиве по низкому напряжению (Low Voltage Directive) 2006/95/EC и EMC Directive 2004/108/EC.

**ПРЕДУПРЕЖДЕНИЕ**

*Перед первым включением оборудования внимательно прочтите следующий раздел.*  
Напряжение в электросети может быть разным в различных странах и регионах. Убедитесь, что сетевое напряжение в местности, где будет использоваться данное устройство, соответствует требуемому напряжению (например, 230 В или 120 В), указанному на задней панели.

D3-4-2-1-4\_A\_Ru

**ПРЕДУПРЕЖДЕНИЕ**

Данное изделие оснащено трехконтактной вилкой с заземляющим контактом. Эта вилка подходит только к электророзетке, оборудованной заземлением. Если вилку не удастся вставить в розетку, обратитесь к электрику для установки розетки соответствующего типа. Защитную функцию вилки с заземляющим контактом следует использовать обязательно.

D3-4-2-1-6\_A\_Ru

**Условия эксплуатации**

Изделие эксплуатируется при следующих температуре и влажности:  
+0 °C до +40 °C (+32 °F до +104 °F); влажность менее 85 % (не закрывайте охлаждающие вентиляторы)  
Не устанавливайте изделие в плохо проветриваемом помещении или в месте с высокой влажностью, открытом для прямого солнечного света (или сильного искусственного света).

D3-4-2-1-7c\_A\_Ru

На наклейках, прикрепленных к изделию, имеются приведенные ниже символы. Эти символы предупреждают операторов и обслуживающий персонал данного оборудования обо всех возможных опасностях.

**⚠ ПРЕДУПРЕЖДЕНИЕ**

Данный символ предупреждает об опасности или небезопасной ситуации, которая может привести к травмированию или материальному ущербу.

**⚠ ВНИМАНИЕ**

Данный символ предупреждает об опасности или небезопасной ситуации, которая может привести к тяжелому травмированию или смерти.

**ПРЕДУПРЕЖДЕНИЕ**

Во избежание пожара не приближайте к оборудованию источники открытого огня (например, зажженные свечи).

D3-4-2-1-7a\_A\_Ru

**ОБЯЗАТЕЛЬНАЯ ВЕНТИЛЯЦИЯ**

При установке устройства оставьте вокруг него достаточное пространство для вентиляции во избежание перегрева устройства. Минимальное пространство указано на стр. 15.

**ПРЕДУПРЕЖДЕНИЕ**

В корпусе устройства имеются щели и отверстия для вентиляции, обеспечивающие надежную работу изделия и защищающие его от перегрева. Во избежание пожара эти отверстия ни в коем случае не следует закрывать или заслонять другими предметами (газетами, скатертями и шторами) или устанавливать оборудование на толстом ковре или постели.

**Кнопка STANDBY/ON (ОЖИДАНИЕ/ВКЛ.) STANDBY (ОЖИДАНИЕ):**

в режиме ожидания питание основных узлов устройства отключено, и оно не может полностью выполнять свои функции.

**Индикатор STANDBY/ON (ОЖИДАНИЕ/ВКЛ.):**

Этот индикатор светится красным светом, когда устройство находится в режиме ожидания, и синим светом в режиме включенного питания.

## Благодарим вас за покупку этого изделия Pioneer.

Полностью прочтите настоящие инструкции по эксплуатации, чтобы знать, как надлежащим образом работать с этой моделью. Прочитав инструкции, положите их в надежное место для использования в будущем.

В некоторых странах или регионах форма вилки на конце кабеля питания и форма розетки могут отличаться от изображенных на иллюстрациях. Однако метод подключения и работа изделия от этого не изменяется.

Рисунки в данном руководстве относятся к модели PDP-LX508D/PDP-LX5080D, если не указано иначе.

## Содержание

<b>01 Важная информация для пользователя</b> . . . . .	<b>6</b>	<b>07 ОСНОВНОЕ МЕНЮ</b> . . . . .	<b>25</b>
<b>02 Меры предосторожности</b> . . . . .	<b>9</b>	Обзор ОСНОВНОГО МЕНЮ (HOME MENU) . . . . .	25
Меры предосторожности при установке . . . . .	10	Использование ОСНОВНОГО МЕНЮ . . . . .	26
<b>03 Принадлежности</b> . . . . .	<b>11</b>	<b>08 Настройка</b> . . . . .	<b>27</b>
<b>04 Наименование элементов</b> . . . . .	<b>12</b>	Настройка телевизионных каналов . . . . .	27
Плазменный телевизор . . . . .	12	Ручная настройка аналоговых ТВ-каналов . . . . .	27
Пульт дистанционного управления . . . . .	14	Подавление видеопомех . . . . .	28
<b>05 Подготовка к работе</b> . . . . .	<b>15</b>	Установка блокировки от детей . . . . .	28
Установка плазменного телевизора . . . . .	15	Выбор входа декодера . . . . .	28
Перемещение плазменного телевизора . . . . .	15	Присвоение имени телеканалам . . . . .	29
Не допускайте падения плазменного телевизора . . . . .	16	Сортировка заранее заданных ТВ-каналов . . . . .	29
Основные соединения . . . . .	17	Выбор языка . . . . .	30
Подготовка пульта дистанционного управления . . . . .	19	Выбор AV . . . . .	30
Дальность действия пульта дистанционного управления . . . . .	19	Основные настройки изображения . . . . .	31
<b>06 Просмотр ТВ</b> . . . . .	<b>20</b>	Дополнительные настройки изображения . . . . .	32
Включение питания . . . . .	20	Сравнение настройки изображения на экране . . . . .	35
Установка системы в режим ожидания . . . . .	20	Регулировка звука . . . . .	36
Переключение каналов . . . . .	21	Прослушивание звука из вспомогательного экрана с использованием головного телефона . . . . .	37
Настройка избранных (аналоговых) каналов . . . . .	21	Регулировка питания . . . . .	37
Регулировка громкости и управление звуком . . . . .	22	<b>09 Просмотр цифровых ТВ-передач</b> . . . . .	<b>39</b>
Изменение форматов звука . . . . .	22	Просмотр цифровых ТВ-программ . . . . .	39
Использование функций полиэкрана . . . . .	23	Изменение настроек канала цифрового ТВ . . . . .	40
Стоп-кадр . . . . .	24	Установка пользовательских настроек для канала . . . . .	41
		Выбор цифрового аудио формата . . . . .	43
		Выбор языка для аудио, субтитров и телетекста . . . . .	43
		Использование обновлений ПО . . . . .	43
		Хранитель экрана . . . . .	44
		Общий интерфейс (CI) . . . . .	45



## 10 Использование Электронной телепрограммы (EPG) (только для цифрового ТВ)..... 46

Формат дисплея EPG.....	46
Использование EPG.....	47
Предустановка телепрограмм с помощью EPG.....	47
Использование других полезных функций EPG.....	50

## 11 Полезные настройки ..... 51

Изменение режимов вертикальной развертки (только режим аудио/видео).....	51
Корректировка положения изображений (только режим аудио/видео).....	51
Автоматическая корректировка положения и синхронизации изображений (только режим ПК) ..	52
Ручная корректировка положения и синхронизации изображений (только режим ПК).....	52
Выбор типа входного сигнала.....	52
Выбор цветовой системы.....	53
Выбор игрового режима.....	53
Ручной выбор размера экрана.....	53
Автоматический выбор размера экрана.....	54
Определение боковых масок.....	54
Изменение яркости по боковым сторонам экрана (боковая маска).....	55
Датчик освещения.....	55
Регулировка яркости синего СД.....	55
Орбитер.....	55
Видеосигнал.....	56
Таймер отключения.....	56
Использование пароля.....	56

## 12 Использование с другим оборудованием..... 58

Подключение DVD проигрывателя.....	58
Подключение декодера.....	58
Подключение видеомагнитофона.....	59
Использование функции выхода SCART.....	59
Переключение выхода SCART.....	60
Подключение игровой приставки или видеокамеры ..	60
Подключение персонального компьютера.....	61
Подключение усилителя/Аудио/видео ресивера.....	61
Использование входа HDMI.....	62
Подключение кабелей управления.....	64
Использование режима i/o link.A.....	65
Работа через USB интерфейс (функция Home Gallery).....	66
Управление другим оборудованием с помощью прилагаемого пульта дистанционного управления. .	69

## 13 Использование управления HDMI..... 74

Использование функций управления HDMI.....	74
Выполнение подключений HDMI.....	75
Настройка управления HDMI.....	77
Использование меню управления HDMI.....	79

## 14 Использование телетекста..... 80

Использование функций телетекста.....	80
Основные операции с телетекстом.....	80

## 15 Дополнительная информация..... 82

Устранение неполадок.....	82
Названия сигналов для 15-контактного разъема mini. . .	84
Назначение контактов SCART разъема.....	85
Технические характеристики.....	86

## Глава 1

# Важная информация для пользователя

Для того, чтобы в максимальной степени воспользоваться возможностями плазменного телевизора Pioneer PDP-LX608D/PDP-LX508D/PDP-LX5080D, в первую очередь внимательно прочтите эти сведения.

Модель Pioneer PDP-LX608D/PDP-LX6080D/PDP-LX508D/PDP-LX5080D гарантирует высокое качество плазменного телевизора при длительном сроке службы и высокой надежности. Чтобы достичь исключительного качества изображения, при создании этого плазменного телевизора Pioneer были использованы современные конструкторские решения и высокоточная передовая технология.

В плазменном телевизоре Pioneer PDP-LX608D/PDP-LX6080D/PDP-LX508D/PDP-LX5080D используется наиболее современная технология цветного фильтра: Direct Colour Filter. Она обеспечивает воспроизведение цвета/изображения на более высоком качественном уровне, чем предыдущие модели. Она также позволяет отказаться от установки физической стеклянной панели перед плазменным дисплеем, что является еще одним преимуществом изделий компании Pioneer в плане экологичности бытовой электроники – как при производстве, так и при утилизации. С течением времени яркость системы плазменного телевизора Pioneer PDP-LX608D/PDP-LX6080D/PDP-LX508D/PDP-LX5080D очень медленно уменьшается, что происходит со всеми люминоформными экранами (как, например, с электронно-лучевыми трубками обычных телевизоров). Для того, чтобы долгое время наслаждаться прекрасным и ярким изображением вашего плазменного телевизора Pioneer, внимательно прочтите приведенные ниже указания по эксплуатации и соблюдайте их:

### Указания по пользованию

Все люминоформные экраны (включая обычные телевизоры с ЭЛТ) плохо переносят отображение статичных изображений в течение долгого времени. Плазменные панели не являются исключением из этого правила. Избежать появления остаточных и постоянных эффектов на экране можно, соблюдая некоторые простые меры. Приведенные ниже рекомендации помогут вам обеспечить долговую и качественную работу плазменного телевизора:

- По мере возможности избегайте частого показа на дисплее одного и того же изображения или практически неподвижных кадров движущегося изображения (например, неподвижных титров или картинок видеонг, содержащих неподвижные участки).
- Не оставляйте изображение телетекста на долгое время.
- Избегайте продолжительного отображения экранного меню декодера, DVD проигрывателя, видеомагнитофона и подобных устройств.
- Не оставляйте на долгое время на экране одно и то же изображение в режиме стоп-кадра или паузы при использовании ТВ, видеомагнитофона, проигрывателя DVD или любого другого компонента.
- Изображения, в которых очень яркие участки соседствуют с очень темными, не следует оставлять на экране на долгое время.
- При воспроизведении игр настоятельно рекомендуется использовать настройку "ИГРА" режима "Выбор AV". Однако не стоит использовать этот режим в течение продолжительного периода времени.
- После завершения игры или показа любого другого неподвижного изображения рекомендуется запустить на дисплее воспроизведение обычного фильма с настройкой экрана "ШИРОКИЙ" или "ПОЛНЫЙ", которое должно продолжаться не менее, чем втрое дольше, чем длился предыдущий показ неподвижного/движущегося изображения.
- После использования плазменного телевизора обязательно переводите дисплей в режим ожидания "STANDBY".

### Указания по установке

Плазменный телевизор Pioneer PDP-LX608D/PDP-LX6080D/PDP-LX508D/PDP-LX5080D имеет очень тонкую конструкцию. В целях безопасности при установке плазменного телевизора примите меры, которые предотвратят опрокидывание устройства при вибрации или случайном перемещении.

Для установки изделия следует использовать только детали и принадлежности, разработанные компанией Pioneer. Использование любых других деталей кроме подставки или установочной скобы Pioneer может вызвать неустойчивость изделия, что может привести к его повреждению. Если необходима нестандартная установка, проконсультируйтесь с продавцом изделия. Установка изделия должна производиться опытными и квалифицированными специалистами.

Компания Pioneer не несет ответственности за повреждения, полученные в результате использования деталей и принадлежностей, другого производителя, установки или крепления, не отвечающих требованиям производителя, неправильной эксплуатации, модернизации или стихийных бедствий.

Чтобы избежать перегрева и неполадок устройства, убедитесь, что вентиляционные отверстия в главном корпусе при установке не оказались закрытыми и обеспечивают нормальный отвод тепла: Устройство должно помещаться на некотором расстоянии от другого оборудования, стен и т.д. Минимально необходимое свободное пространство вокруг устройства указано на стр. 15.

- Не помещайте устройство в узких проемах с затрудненной вентиляцией.
- Не закрывайте его тканью и т.д.
- Очищайте от пыли вентиляционные отверстия на боковых сторонах и на задней стороне устройства с помощью пылесоса, установив на нем минимальную силу всасывания.
- Не ставьте изделие на ковер или одеяло.
- Не оставляйте изделие в наклонном состоянии.
- Не переворачивайте изделие вверх дном.

Использование устройства без надлежащей вентиляции может привести к повышению внутренней температуры и вызвать отказ устройства. Если окружающая или внутренняя температура превышают определенное значение, дисплей автоматически выключается для охлаждения внутренней электроники и предотвращения опасного перегрева.

Причиной какого-либо отказа могут быть: неподходящее место установки, неправильная сборка, установка, монтаж или эксплуатация изделия, а также внесение в него изменений. Однако компания Pioneer не несет ответственности за такие нарушения или отказы.

### Примечание

Ниже перечислены типичные эффекты и характеристики матричного дисплея на люминоформной основе, на которые не распространяется действие ограниченной гарантии производителя:

- Постоянные остаточные изображения на люминофоре панели,
- Наличие на экране немногочисленных неактивных световых фрагментов,
- Звуки, издаваемые панелью, например: Шум двигателя вентилятора, электрические фоновые помехи/гуление стеклянной панели.

### Предупреждение

- Компания Pioneer не несет ответственности за любой ущерб, явившийся результатом неправильного использования изделия вами или другими лицами, отказов во время работы, других неполадок, связанных с изделием, и использования изделия помимо ситуаций, в которых компания обязана нести ответственность по закону.

### Защитная функция плазменного телевизора

Если неподвижные изображения (такие как фотографии и компьютерная графика) остаются на экране в течение долгого времени, экран несколько затемняется. Это результат работы защитной функции плазменного телевизора, которая при обнаружении статичных изображений автоматически корректирует яркость экрана и защищает его; поэтому, это не считается неисправностью. Экран затемняется, если неподвижное изображение остается на нем в течение приблизительно трех минут.

### Информация о дефектах элементов изображения (пикселей)

Плазменные телевизоры отображают информацию при помощи точечных элементов изображения (пикселей). Панели плазменных телевизоров Pioneer содержат очень большое количество пикселей. (В зависимости от размера панели на дисплей 50 дюймов и 60 дюймов приходится более 3,1 миллионов пикселей). Все панели дисплеев Pioneer производятся при использовании высочайшего уровня технологии ультравысокой точности и подвергаются индивидуальному контролю качества.

В редких случаях некоторые элементы изображения постоянно отключены или включены, в результате черные или цветные элементы постоянно видны на экране.

Этот эффект характерен для всех плазменных телевизоров и объясняется технологией.

Если дефектные пиксели видны с обычного расстояния просмотра в пределах от 2,5 до 3,5 метров при просмотре обычной трансляции (не в режиме тестирования карты, просмотра неподвижного изображения или на одноцветном дисплее), обратитесь к дилеру.

Если же они видны лишь с близкого расстояния или в режиме одноцветного дисплея, это является обычным явлением, свойственным данной технологии.

### Инфракрасные лучи

При работе плазменного телевизора характерно наличие инфракрасного излучения. В зависимости от того, как используется плазменный телевизор, он может создавать помехи в работе пультов дистанционного управления расположенного поблизости оборудования или беспроводных наушников, в которых используется передача по ИК-каналу. В таком случае поместите это оборудование так, чтобы дисплей не влиял на его датчик дистанционного управления.

### Радиопомехи

Хотя данное изделие удовлетворяет необходимым спецификациям, оно создает небольшие электромагнитные помехи. Если разместить близко к изделию такие устройства, как радиоприемник, персональный компьютер или видеомагнитофон, возможны взаимные помехи. В таком случае разместите эти устройства на достаточном расстоянии от изделия.

### Шум работы плазменного телевизора

Экран плазменного телевизора состоит из мельчайших пикселей, и эти пиксели излучают свет в зависимости от принимаемых видеосигналов. Из-за этого принципа плазменный телевизор может издавать жужжащий звук или электрические фоновые помехи.

### Не прикрепляйте к изделию наклейки и липкую ленту

Это может привести к изменению цвета или появлению царапин на корпусе.

### Если изделие долгое время не используется

Если изделие не используется в течение долгого времени, это может неблагоприятно повлиять на его функции. Время от времени включайте изделие и оставляйте его работать.

### Конденсация влаги

На поверхности или внутри изделия может сконденсироваться влага, если оно быстро перемещается из холодного места в теплое, или сразу после включения холодным утром. Если появляется сконденсировавшаяся влага, не включайте изделие, а подождите, пока она испарится. Использование изделия с конденсатом может привести к отказу.

### Очистка поверхности экрана и глянцевой поверхности передней части корпуса

При очистке поверхности экрана или глянцевой поверхности передней части корпуса осторожно протрите его мягкой сухой тканью; можно использовать прилагаемую ткань для очистки или другие подобные ткани (например, хлопок и фланель). При использовании пыльной или грубой ткани или сильном трении экрана на поверхности изделия могут возникнуть царапины. Если чистить поверхность экрана влажной тканью, капельки воды на поверхности могут проникнуть в изделие, что приведет к его отказу.

### Очистка корпуса

При очистке корпуса данного изделия осторожно протрите его чистой мягкой тканью (например, хлопок и фланель). При использовании пыльной или грубой ткани или сильном трении корпуса на поверхности корпуса могут возникнуть царапины. Корпус данного изделия в основном изготовлен из пластмассы. Не используйте для очистки корпуса химикаты, такие как бензин или растворители. Это может привести к ухудшению качества или к удалению покрытия корпуса.

Не подвергайте изделие воздействию газов или летучих жидкостей, например, пестицидов. Не допускайте длительного контакта изделия с резиной или винилом. Пластфикатор, содержащийся в них, может вызвать ухудшение качества или повреждение покрытия корпуса.

Если чистить поверхность корпуса влажной тканью, капельки воды на поверхности могут проникнуть в изделие, что приведет к его отказу.

### Ручки на задней стенке плазменного телевизора

Не снимайте ручки на задней стенке плазменного телевизора. Если требуется перенести плазменный телевизор, попросите кого-нибудь помочь и переносите телевизор за ручки, расположенные на его задней стенке. Не переносите плазменный телевизор, держа его только за одну ручку.

Не подвешивайте изделие за ручку, например, при установке или переносе. Не используйте ручки в качестве подпорок изделия, чтобы удержать его в вертикальном положении.

### Шум двигателя вентилятора

При повышении температуры окружающей среды увеличивается скорость вращения двигателя охлаждающего вентилятора плазменного телевизора. В это время может слышаться звук двигателя вентилятора.

### Для использования телевизора продолжительное время

Энергосберегающая функция может поддержать работоспособность телевизора в течение продолжительного времени. Для поддержания работоспособности телевизора в течение продолжительного периода времени рекомендуется использовать установку энергосберегающей функции "Режим 1".

**Предупреждение****Остаточные изображения**

Длительное воспроизведение одних и тех же (например, неподвижных) изображений может вызвать появление остаточных изображений. Это может произойти в следующих двух случаях.

**Остаточное изображение из-за сохранения электрического разряда**

При показе изображений очень высокой яркости в течение более, чем одной минуты остаточное изображение может появиться из-за остаточного электрического заряда. При показе движущихся изображений остаточные изображения исчезают. Время до исчезновения остаточных изображений зависит от яркости неподвижного изображения и продолжительности его показа.

**Остаточное изображение из-за прожигания экрана**

Избегайте непрерывного и продолжительного показа на плазменном телевизоре одного и того же изображения. Если одно и то же изображение отображается непрерывно в течение нескольких часов или более короткое время но в течение нескольких дней, на экране может появиться постоянное остаточное изображение из-за прожигания флуоресцентных материалов. Такие изображения могут стать менее заметными, если после этого воспроизводятся движущиеся изображения, но полностью они не исчезают.

**Примечание**

- Если неподвижное изображение, такое как программное меню отображается в течение 5 до 10 минут, система автоматически отключает изображение во избежание повреждения экрана из-за прожигания.
- Во избежание прожигания экрана при просмотре плазменного телевизора автоматически происходит незначительное изменение положения дисплея (см. *Орбитер* на стр. 55).

**Предотвращение повреждения телевизора из-за прожигания экрана**

- Рекомендуем вам наслаждаться просмотром изображений на полноформатном экране, за исключением случаев, если это может считаться нарушением авторского права (см. стр. 53).
- Установите функцию определения боковой маски (Side Mask detection function) в положение "Вкл", будет определена высокая четкость 16:9 формата кадра изображений с боковыми масками, которые будут и автоматически добавлены боковые маски или картинка будет отображаться на весь экран, что является более эффективным способом защиты от прожигания экрана (см. *Определение боковых масок* на стр. 54).

## Глава 2

# Меры предосторожности

Электричество выполняет множество полезных функций, но оно также может причинить травму или материальный ущерб при неправильном обращении. При проектировании и изготовлении данного изделия безопасности уделялось первостепенное внимание. Однако, его неправильное использование может привести к поражению электрическим током и/или к пожару. Для предотвращения этой потенциальной опасности, просим вас соблюдать следующие указания при монтаже, эксплуатации и очистке изделия. Чтобы гарантировать безопасность и продлить срок службы изделия, перед использованием изделия внимательно прочтите следующие рекомендации.

1. Читайте инструкции – следует прочесть и понять все инструкции по эксплуатации перед началом работы с изделием.
2. Храните это руководство в надежном месте – данные правила техники безопасности и инструкции по эксплуатации следует держать в надежном месте для обращения к ним в будущем.
3. Обращайте внимания на предупреждения – следует точно соблюдать указания всех предупредительных сообщений на изделии и в документации.
4. Следуйте инструкциям – все инструкции по эксплуатации следует выполнять.
5. Очистка – перед очисткой изделия вытащите вилку шнура питания из розетки. Для очистки изделия, используйте прилагаемую ткань для очистки или другие мягкие ткани (например, хлопок, фланель). Запрещается применять жидкие или аэрозольные чистящие средства.
6. Крепления – не используйте крепления, не рекомендованные производителем. Применение неподходящих креплений может привести к несчастному случаю.
7. Вода и влажность – не используйте изделие около источников воды, например, ванны, раковины, мойки или стиральной машины, плавательного бассейна или в сыром подвале.
8. Основание – не помещайте изделие на неустойчивой тележке, подставке, треноге или столе. Изделие, расположенное на неустойчивом основании, может упасть, что может привести к серьезному травмированию и повреждению изделия. Используйте только тележки, подставки, треноги, скобы или столы, рекомендуемые производителем или поставляемые вместе с изделием. При установке изделия на стене обязательно следуйте инструкциям производителя. Используйте только инструменты, рекомендованные производителем.
9. При перемещении изделия, помещенного на тележку, соблюдайте максимальную осторожность. Внезапные остановки, чрезмерное прилагаемое усилие и неровный пол могут привести к падению изделия с тележки.



10. Вентиляция – щели и другие отверстия в корпусе предназначены для вентиляции. Не закрывайте и не заслоняйте эти щели и отверстия, так как недостаточная вентиляция может привести к перегреву и/или сократить срок службы изделия. Не ставьте изделие на кровать, диван, на коврик или другие подобные предметы, так как они могут закрыть вентиляционные отверстия. Данное изделие не предназначено для встроенной установки; не помещайте изделие в закрытое пространство, такое как книжный шкаф или стойка, если там нет надлежащей вентиляции или это не разрешено инструкциями производителя.
11. Источник питания – для изделия следует использовать источник питания, указанный на табличке спецификации. Если вы не уверены, подходит ли для изделия электросеть в вашем доме, проконсультируйтесь с продавцом или местной энергетической компанией.

12. Защита кабеля питания – кабели питания должны быть проложены так, чтобы на них не могли наступить люди или придавить другие предметы. Проверьте состояние кабелей около вилок и около изделия.
13. Плазменные телевизоры, используемые в данном изделии, изготовлены из стекла. Поэтому они могут разбиться при падении изделия или сильном ударе. Соблюдайте осторожность, чтобы не пораниться осколками стекла, если плазменный телевизор разбился.
14. Перегрузка – не перегружайте розетки или сетевые удлинители. Перегрузка может вызвать пожар или поражение электрическим током.
15. Посторонние предметы и жидкости – запрещается вставлять какие-либо предметы в щели и отверстия изделия. В изделии имеется высокое напряжение, и посторонние предметы могут вызвать поражение током и/или короткое замыкание внутренних деталей. По этой же причине не допускайте попадание на изделие брызг воды или другой жидкости.
16. Обслуживание – не пытайтесь обслуживать изделие самостоятельно. Если крышки изделия сняты, вы можете подвергнуться действию высокого напряжения и других опасных факторов. Для обслуживания обратитесь к квалифицированному сотруднику сервисной службы.
17. Ремонт – в любой из следующих ситуаций вытащите вилку кабеля питания из розетки и обратитесь к квалифицированному сотруднику сервисной службы для выполнения ремонта.
  - а. При повреждении кабеля питания или вилок.
  - б. Если на изделие была пролита жидкость или упали какие-либо предметы.
  - в. Если изделие попало под дождь или в воду.
  - г. Если изделие не работает, как описано в инструкции по эксплуатации.

Не касайтесь других органов управления, кроме тех, которые указаны в инструкции. Неправильная настройка органов управления, не описанная в инструкциях, может вызвать повреждение изделия, для устранения которого часто требуется продолжительная работа квалифицированного техника.

- д. При падении или повреждении изделия.
- е. Когда в изделии проявляется аварийное состояние. Любое значительное отклонение от нормальной работы означает, что изделие нуждается в обслуживании.
18. Запасные части – в случае, если для изделия необходимы запасные части, убедитесь, что специалист сервисной службы использует части, указанные производителем, или имеющие такие же характеристики и качество, что и оригинальные запасные части. Использование не указанных производителем запасных частей может привести к пожару, поражению электрическим током или к иному несчастному случаю.
19. Проверка безопасности – по окончании обслуживания или ремонта попросите сотрудника сервисной службы проверить безопасность изделия, чтобы удостовериться, что оно находится в надлежащем рабочем состоянии.
20. Установка на стене или на потолке – при установке изделия на стене или потолке используйте способ, рекомендованный производителем.
21. Источники тепла – держите изделие вдали от источников тепла, таких как радиаторы отопления, нагреватели, печи и другие излучающие тепло изделия (включая усилители).
22. Перед установкой громкоговорителей вытащите вилку кабеля питания из розетки.
23. Запрещается прилагать к экрану плазменного телевизора значительное усилие, например, нажимать на него. Экран может сломаться, что может привести к пожару или травмированию.
24. Не выставляйте плазменный телевизор на долгое время под прямой солнечный свет. Оптические характеристики передней защитной панели при этом изменяются, что приводит к появлению пятен или деформации.
25. Вес плазменного телевизора составляет около 55,5 кг для PDP-LX608D/PDP-LX6080D и около 38,3 кг для PDP-LX508D/PDP-LX5080D. Так он имеет небольшую глубину и неустойчив, распаковывать, переносить и устанавливать изделие следует по крайней мере вдвоем и при помощи ручек.

## Меры предосторожности при установке

При установке изделия с любыми приспособлениями, такими как дополнительная подставка, соблюдайте следующие меры предосторожности.

### При использовании дополнительной подставки, скоб или подобных приспособлений

- Обратитесь к продавцу для выполнения установки.
- Убедитесь, что используются комплектные болты.
- Подробнее см. инструкцию, прилагаемую к дополнительной подставке (или аналогичным приспособлениям).

### При использовании других приспособлений

- Проконсультируйтесь с продавцом.
- Для установки можно использовать следующие монтажных отверстий:

### Вид сзади (PDP-LX608D/PDP-LX6080D)

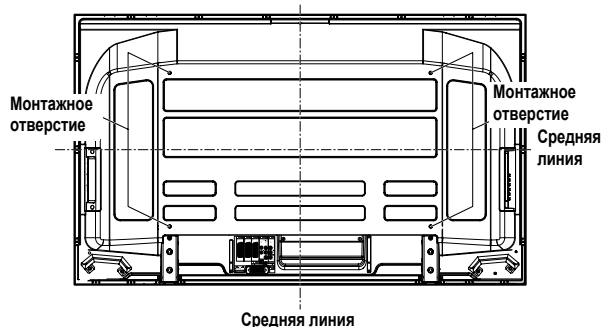

### (PDP-LX508D/PDP-LX5080D)

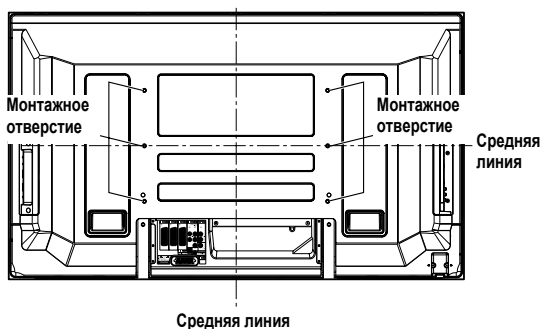

### Предупреждение

- Используемые четыре или более монтажных отверстий должны быть расположены симметрично относительно вертикальной и горизонтальной средних линий.
- Используйте винты M8, которые ввинчиваются на глубину 12 мм до 18 мм в монтажную поверхность плазменного телевизора. См. приведенный ниже вид сбоку.
- Постарайтесь не закрывать вентиляционное отверстие на задней стенке плазменного телевизора.

- Устанавливайте плазменный телевизор на плоской поверхности поверхности, так как он содержит стекло.
- Другие резьбовые отверстия, кроме приведенных слева, должны использоваться только для изделий, для которых это указано. Запрещается применять их для установки других изделий.
- Не устанавливайте и не снимайте плазменный телевизор с подставки, если к нему прикреплены динамики.

### Примечание

- Настоятельно рекомендуется использовать дополнительные монтажные приспособления Pioneer.
- Компания Pioneer не несет ответственности за любое телесное повреждение или повреждение изделия, возникшее вследствие использования других монтажных приспособлений, кроме предлагаемых компанией Pioneer.

### Вид сбоку

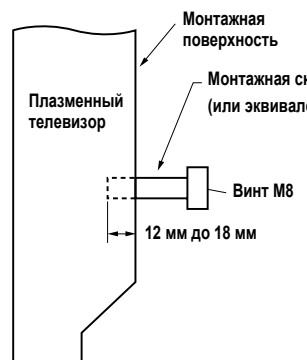

## Глава 3 Принадлежности

Проверьте полную комплектацию поставляемых принадлежностей.



Пульт дистанционного управления

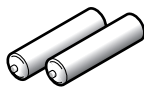

Батарейка размера AA - 2 шт.  
(для пульта дистанционного управления)

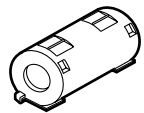

Ферритовый сердечник



Кабельный хомут (для ферритового сердечника)

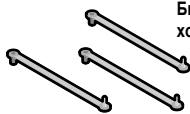

Быстросействующие хомутики - 3 шт.

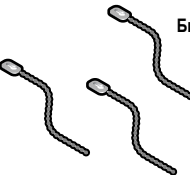

Бисерный зажим - 3 шт.



Ткань для очистки



Схема расположения разъемов  
(используется при установке плазменного телевизора на стене)  
(только для PDP-LX608D/PDP-LX6080D)

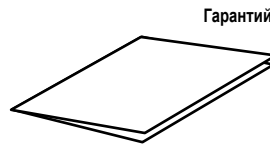

Гарантийный сертификат

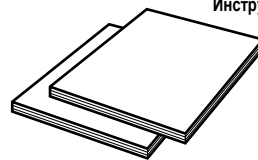

Инструкции по эксплуатации

### Кабель питания

В комплектацию входят только те кабели питания, что используются в вашей стране или регионе:

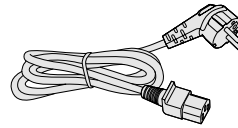

для Европы, кроме Великобритании и Ирландии

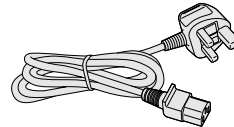

Для Великобритании и Ирландии

## Глава 4 Наименование элементов

### Плазменный телевизор

(Вид спереди)

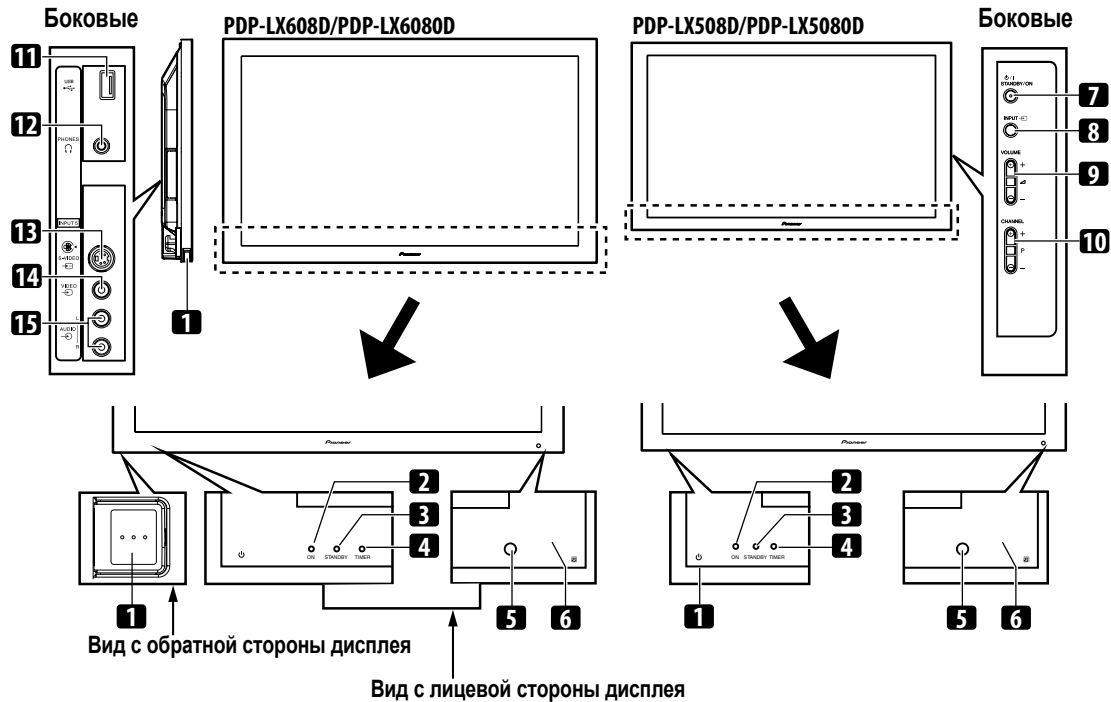

Терминалы на боковых панелях одинаковы для PDP-LX608D/PDP-LX6080D и PDP-LX508D/PDP-LX5080D.

- |   |  |
|---|--|
| <p>1  кнопка (Эта кнопка расположена внизу боковой панели плазменного телевизора для PDP-LX608D/PDP-LX6080D и внизу задней панели для PDP-LX508D/PDP-LX5080D. (См. <b>1</b> на стр. 13.) Если кнопка выключена, питание не будет включено, даже если будут нажиматься кнопки  <b>0</b> до <b>9</b> на пульте дистанционного управления или кнопка <b>STANDBY/ON</b> на плазменном телевизоре. Чтобы включить питание, нажмите . (Вы можете также передвинуть  вверх для PDP-LX608D/PDP-LX6080D)).</p> <p>2 Индикатор POWER ON</p> <p>3 Индикатор STANDBY</p> <p>4 Индикатор TIMER</p> | <ul style="list-style-type: none"> <li>• Индикатор TIMER горит, когда одна или несколько программ цифрового ТВ запрограммированы для просмотра или записи (см. стр. 47 до 49).</li> <li>5 Датчик освещения</li> <li>6 Датчик дистанционного управления</li> <li>7 Кнопка <b>STANDBY/ON</b></li> <li>8 Кнопка <b>INPUT</b></li> <li>9 Кнопки <b>VOLUME +/-</b></li> <li>10 Кнопки <b>CHANNEL +/-</b></li> <li>11 USB порт</li> <li>12 Выходной разъем PHONES</li> <li>13 Разъем INPUT 5 (S-VIDEO)</li> <li>14 Разъем INPUT 5 (VIDEO (ВИДЕО))</li> <li>15 Разъемы INPUT 5 (AUDIO (АУДИО))</li> </ul> |
|---|--|



## Плазменный телевизор

(Вид сзади)

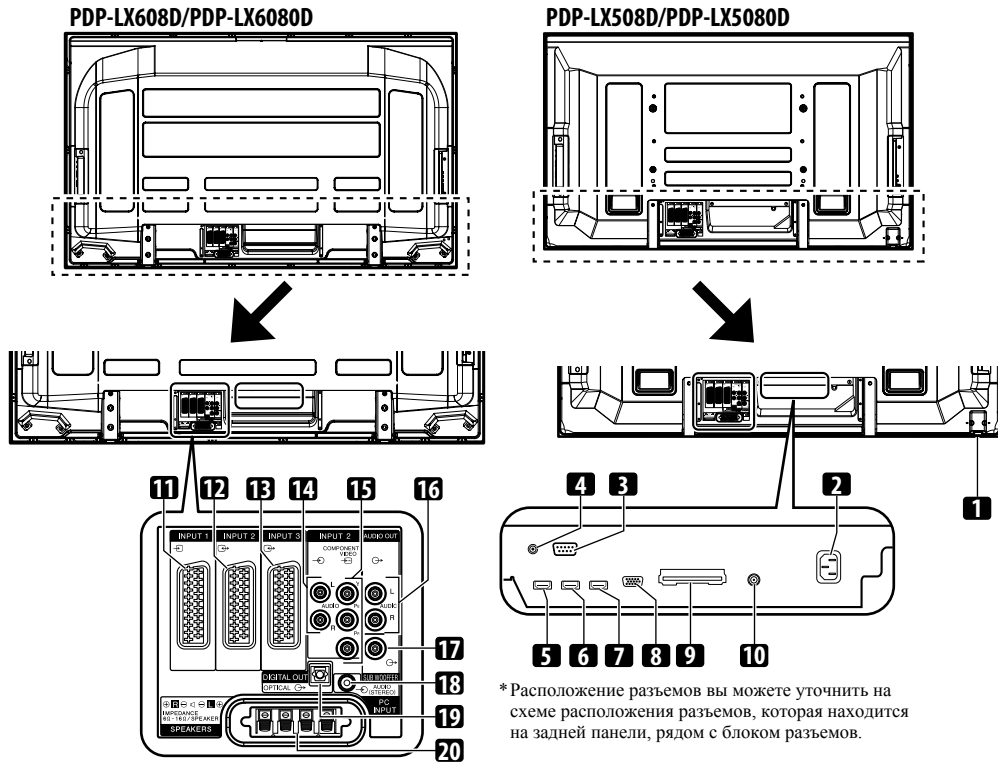

\* Расположение разъемов вы можете уточнить на схеме расположения разъемов, которая находится на задней панели, рядом с блоком разъемов.

Терминалы на задней панели одинаковы для PDP-LX608D/PDP-LX6080D и PDP-LX508D/PDP-LX5080D.

- |   |  |
|---|--|
| <ul style="list-style-type: none"> <li>1 Кнопка </li> <li>2 Разъем AC IN</li> <li>3 Разъем RS-232C (используется для заводской настройки)</li> <li>4 Разъем CONTROL OUT (поддерживает SR+)</li> <li>5 Разъем INPUT 1 (HDMI)</li> <li>6 Разъем INPUT 3 (HDMI)</li> <li>7 Разъем INPUT 4 (HDMI)</li> <li>8 Разъем PC INPUT (АНАЛОГОВЫЙ RGB)</li> <li>9 Разъем COMMON INTERFACE (ОБЩИЙ ИНТЕРФЕЙС) <ul style="list-style-type: none"> <li>• Для коммуникационного адаптера со смарт-картой</li> </ul> </li> </ul> | <ul style="list-style-type: none"> <li>10 Входной разъем ANT (Антенна) <ul style="list-style-type: none"> <li>• Через этот разъем может подаваться низковольтное питание</li> </ul> </li> <li>11 Разъем INPUT 1 (SCART)</li> <li>12 Разъем INPUT 2 (SCART)</li> <li>13 Разъем INPUT 3 (SCART)</li> <li>14 Разъемы INPUT 2 (AUDIO (АУДИО))</li> <li>15 Разъемы INPUT 2 (COMPONENT VIDEO: Y, P<sub>B</sub>, P<sub>R</sub>)</li> <li>16 Разъемы AUDIO OUT</li> <li>17 Разъем выхода SUBWOOFER</li> <li>18 Разъем PC INPUT (AUDIO)</li> <li>19 Разъем DIGITAL OUT (OPTICAL)</li> <li>20 Разъемы SPEAKERS (правый/левый)</li> </ul> |
|---|--|

## Пульт дистанционного управления

В этом разделе описаны функции кнопок, доступных при выборе режима ТВ с помощью кнопки **SELECT**. О кнопках, управляющих другим оборудованием, см. *Управление другим оборудованием с помощью прилагаемого пульта дистанционного управления* начало на стр. 69.

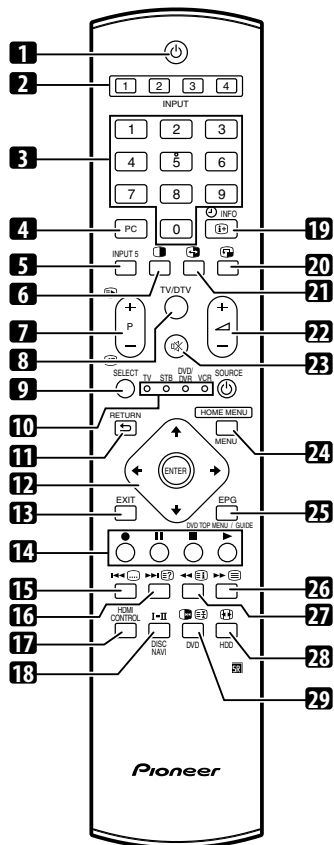

- 1 : Включение питания плазменного телевизора или перевод его в режим ожидания.
- 2 **INPUT**: Выбор источника входного сигнала для плазменного телевизора. ("ВХОД 1", "ВХОД 2", "ВХОД 3", "ВХОД 4")
- 3 **0 до 9**: Режим ТВ/внешнего входа: Выбор канала.  
Режим телетекста: Выбор страницы.  
Включение питания при горящем красном индикаторе **STANDBY**.
- 4 **PC**: Выбор разъема PC в качестве источника входного сигнала.
- 5 **INPUT 5**: Выбор разъема INPUT 5 в качестве источника входного сигнала для плазменного телевизора.
- 6 : Переключение режима экрана: двухэкранный, кадр в кадре и одноэкранный режимы.

- 7 **P+/P-**: Режим ТВ/внешнего входа: Выбор канала.  
: Режим телетекста: Выбор страницы.
- 8 **TV/DTV**: Переключение режима входа: ТВ – цифровое ТВ.
- 9 **SELECT**: Переключение между режимами TV, STB, DVD/DVR и VCR для управления другим подключенным оборудованием с помощью прилагаемого пульта дистанционного управления.
- 10 **TV, STB, DVD/DVR, VCR**: Эти индикаторы отображают текущий выбор и состояние при управлении другим подключенным оборудованием при помощи прилагаемого пульта дистанционного управления.
- 11 **RETURN**: Возврат к предыдущему экрану меню.
- 12 : Выбор нужного пункта на экране настройки.  
**ENTER**: Выполнение команды.
- 13 **EXIT**: Возврат в обычный режим экрана за одно нажатие.
- 14 **Цвет (КРАСНЫЙ/ЗЕЛЕНый/ЖЕЛТЫЙ/СИНИЙ)**:  
Режим телетекста: Выбор страницы.
- 15 : Переход на страницу телетекста с субтитрами.  
Включение и отключение субтитров в режиме входа на цифровой ТВ зависит от типа вещания.
- 16 : Отображение скрытых символов.
- 17 **HDMI CONTROL**: Отображение меню управления HDMI.
- 18 **I-II**: Включение режима мультимплексирования звука.
- 19 **INFO**: Отображение сведений о канале.  
Отображение баннеров в режиме входа цифрового ТВ.
- 20 : Перемещение малого экрана в режиме "кадр в кадре".
- 21 : Смена экранов в двухэкранный режим или режиме "кадр в кадре".
- 22 : Регулировка громкости.
- 23 : Отключение звука.
- 24 **HOME MENU**: Отображение экрана HOME MENU (ОСНОВНОГО МЕНЮ).
- 25 **EPG**: Отображение Электронной телепрограммы в режиме входа цифрового ТВ.
- 26 : Выбор режима телетекста (все ТВ-изображение, все текстовое изображение, ТВ+текст).
- 27 : Отображение страницы индекса для формата CEEFAX/FLOF. Показ обзорной страницы TOP для формата TOP.
- 28 : Выбор размера экрана.
- 29 : Режим ТВ/внешнего входа: Стоп-кадр движущегося изображения. Для отмены этой функции нажмите кнопку еще раз.  
: Режим телетекста: Запрет обновления страниц телетекста. Чтобы разрешить обновление, нажмите кнопку еще раз.

### Примечание

- При использовании пульта дистанционного управления направляйте его на плазменный телевизор.

## Глава 5 Подготовка к работе

### Установка плазменного телевизора

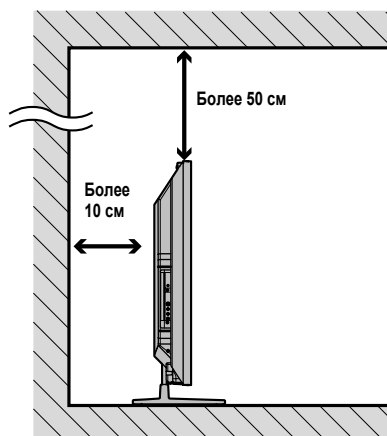

#### Размещение

- Избегайте мест с прямым солнечным светом. Необходимо обеспечить достаточную вентиляцию.



#### Предупреждение

- Если вы не оставите достаточно пространства над плазменным телевизором, вентиляция будет недостаточной, и телевизор будет работать нестабильно.
- Компания Pioneer не несет ответственности за несчастные случаи и повреждения, возникшие в результате нарушения правил монтажа и установки, неправильной эксплуатации, модернизации или стихийных бедствий.



#### Примечание

- При установке оставьте сверху и по бокам устройства достаточно свободного места, чтобы обеспечивалась хорошая вентиляция его задней части.
- Следите за тем, чтобы плазменный телевизор был установлен на ровной, устойчивой поверхности.

#### Применение дополнительной подставки Pioneer

Об установке на подставку подробно рассказано в инструкции по эксплуатации, прилагаемой к подставке.

#### Применение дополнительных громкоговорителей Pioneer

Об установке громкоговорителей подробно рассказано в инструкции по эксплуатации, прилагаемой к ним.

### Перемещение плазменного телевизора

При установке на подставку держите плазменный телевизор как показано ниже. Поскольку плазменный телевизор довольно тяжелый, не передвигайте его в одиночку.

(для PDP-LX608D/PDP-LX6080D)

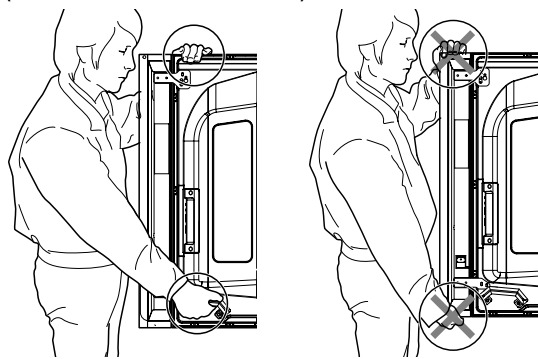

(для PDP-LX508D/PDP-LX5080D)

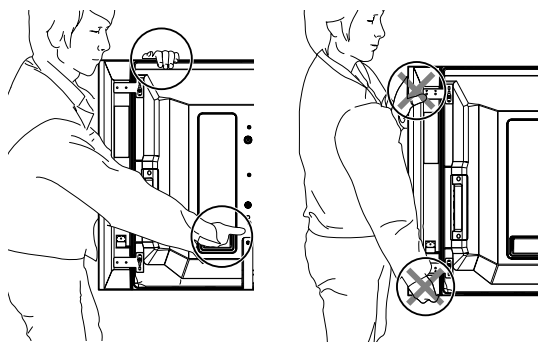

#### Примечание

- Не переносите плазменный телевизор, держа его за динамики.
- Не переносите телевизор, удерживая его за монтажные крепления динамиков.

## Не допускайте падения плазменного телевизора

После установки стойки убедитесь в надежности крепления, чтобы предотвратить плазменный телевизор от падения и в том, что он закреплен как на стене, так и на подставке.

### Крепление на столе или подставке

Закрепите плазменный телевизор как показано на схеме с помощью входящих в комплектацию дополнительной стойки пластиковых креплений и винтов.

#### Примечание

- Для крепления плазменного телевизора на столе или подставке также можно использовать обычные шурупы диаметром 4 мм и длиной не менее 20 мм.

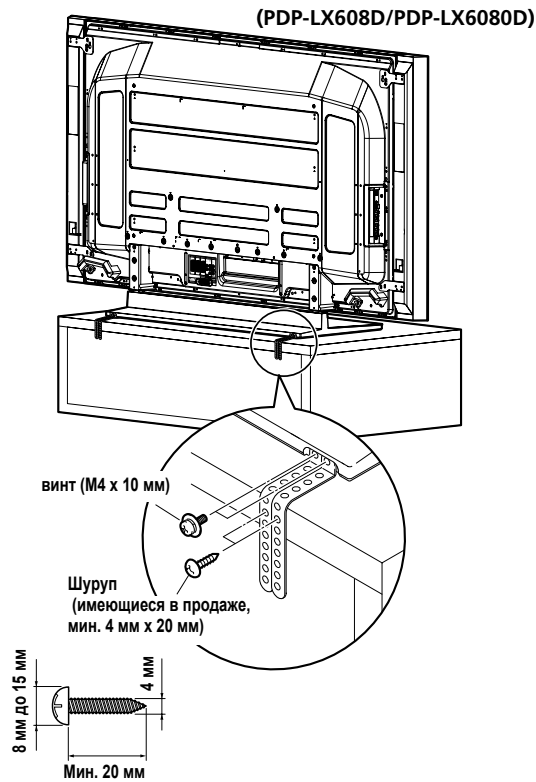

Просверлите отверстие под шуруп по центру в столешнице за задней панелью телевизора. Выполните эту операцию аналогичным образом с левой и правой сторон.

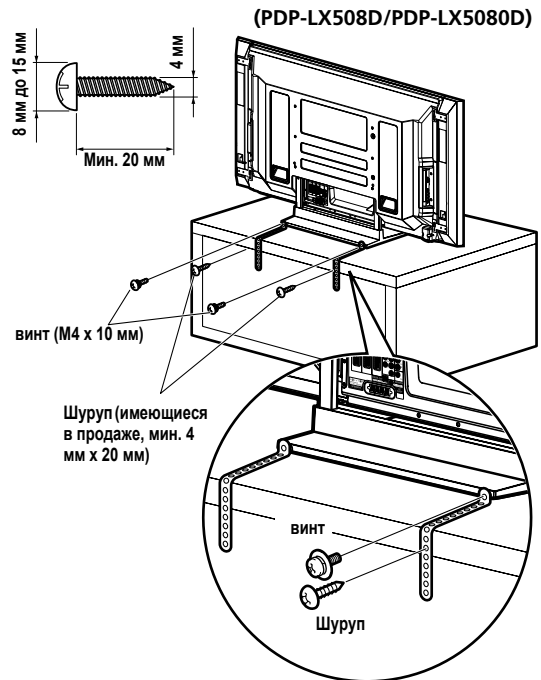

Просверлите отверстие под шуруп по центру в столешнице за задней панелью телевизора. Выполните эту операцию аналогичным образом с левой и правой сторон.

### Использование стены для крепления

- 1 Присоедините страховочные болты (крючки) к плазменному телевизору.
- 2 Используйте прочные шнуры для соответствующего и прочного крепления телевизора к стене, опоре или другим прочным элементам.

Выполните эту операцию аналогичным образом с левой и правой сторон.

Используйте те крючки, шнуры и крепления, что имеются в продаже. Рекомендованные крючки: Номинальный диаметр 8 мм, длина 12 до 18 мм

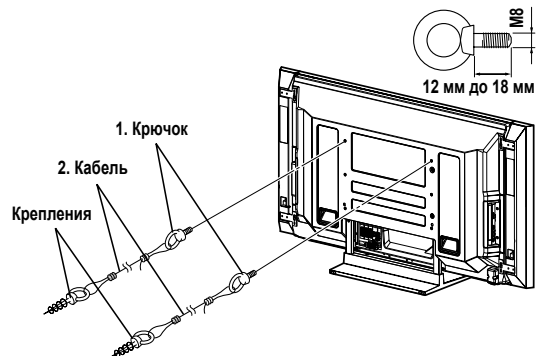

### Предупреждение

- Для установки плазменного телевизора необходимо использовать достаточно устойчивый и крепкий стол или подставку. Невыполнение этого пункта может стать причиной травм и физических повреждений.
- При установке плазменного дисплея предпримите необходимые меры безопасности во избежание его падения или опрокидывания в чрезвычайных ситуациях, таких как землетрясения или несчастные случаи.
- В случае невыполнения данных указаний плазменный телевизор может упасть и стать причиной травм.
- Шурупы, крючки, шпагаты и другие крепежные приспособления, используемые для крепления плазменного телевизора, следует выбирать в зависимости от структуры и толщины поверхности, на которую он устанавливается, чтобы избежать опрокидывания телевизора.
- Выбирайте соответствующие шурупы, крючки, шпагаты и другие крепления после предварительного тщательного осмотра поверхности, оценив ее толщину и структуру, и в случае необходимости проконсультируйтесь со специалистом.

## Основные соединения

### Подключение антенны

Вы получите более четкое изображение, если подключите наружную антенну. Ниже кратко объясняются типы соединений, используемые для коаксиального кабеля.

### Предупреждение

- Если включена настройка “Мощность антенны”, подключите напрямую антенну в разъем ANT на задней панели плазменного телевизора. Подключение любых устройств между антенной и плазменным телевизором может привести к повреждению устройства.

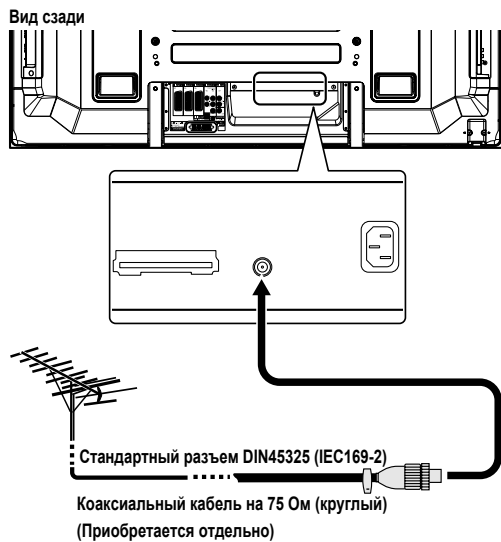

- Подсоедините (имеющийся в продаже) 75-омный коаксиальный кабель к разъему ANT.
- Если включена настройка “Мощность антенны”, можно использовать комнатную антенну с усилителем (питание 5 В, 30 мА).

### Антенный кабель (приобретается отдельно)



Если наружная антенна имеет 75-омный коаксиальный кабель со стандартным разъемом DIN45325 (IEC169-2), подключите его к гнезду антенны на задней стороне плазменного телевизора.

### Примечание

- Если антенна подключена неправильно, качество приема будет неудовлетворительным. Если изображение отображается некорректно, проверьте правильность подключения антенны.

### Проводка кабелей

Если динамики установлены под панелью плазменного телевизора (PDP-LX508D/PDP-LX5080D):

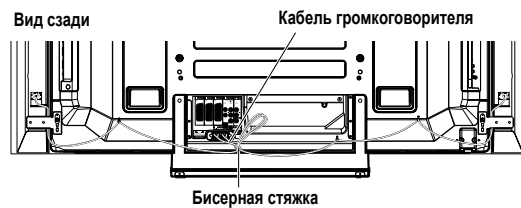

### Примечание

- При необходимости используйте прилагаемые бисерные зажимы.
- Убирая кабели динамиков, следите за тем, чтобы они не были сильно пережаты стяжкой.

### Прикрепление фиксирующих стяжек к основному блоку.

Для прокладки соединительных кабелей используйте фиксирующие стяжки. На рисунке ниже показано расположение отверстий на задней панели плазменного телевизора.

(PDP-LX608D/PDP-LX6080D)

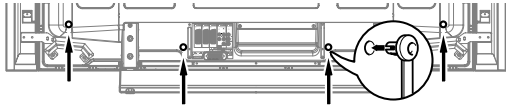

(PDP-LX508D/PDP-LX5080D)

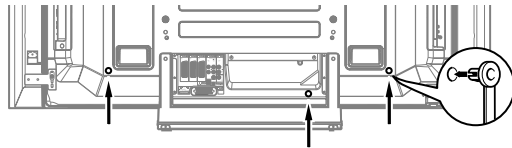

### Установка и удаление фиксирующих стяжек

Вставьте [1] в соответствующее отверстие в задней стенке плазменного дисплея и защелкните [2] с обратной стороны [1], чтобы закрыть стяжку.

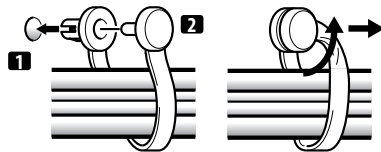

- Конструкция фиксирующих стяжек такова, что снять их после установки трудно. Будьте внимательны при их установке.
- С помощью плоскогубцев поверните стяжку на 90° и потяните его наружу. Со временем стяжка может стать хрупким и при удалении сломаться.
- Будьте аккуратны, не затягивайте кабели слишком сильно.

#### **Примечание**

- При необходимости используйте фиксирующие стяжки.

### Установка ферритового сердечника

Установите прилагаемый ферритовый сердечник на конец кабеля питания, как показано на рисунке. Используйте прилагаемую кабельную стяжку для предотвращения скольжения ферритового сердечника по кабелю.

Если вы этого не сделаете, плазменный телевизор не будет удовлетворять обязательным стандартам CE.

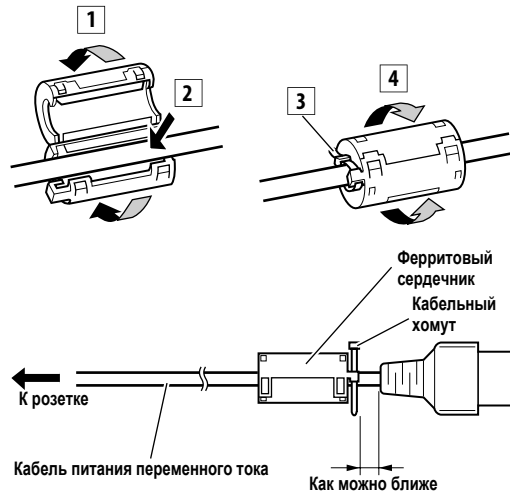

### Подключение кабеля питания

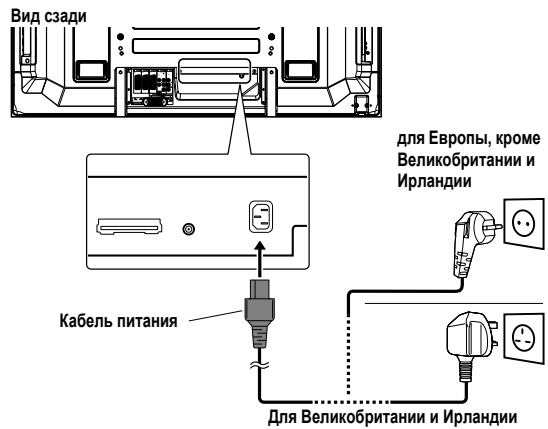

#### **Примечание**

- Если плазменный телевизор не будет использоваться в течение долгого времени, вытащите вилку кабеля питания из розетки.
- Вставьте сетевую вилку в розетку после того, как все компоненты будут подсоединены.

## Подготовка пульта дистанционного управления

### Установка батареек

#### 1 Откройте крышку отсека для батареек.

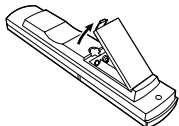

#### 2 Установите две прилагаемых батарейки размера AA, соблюдая полярность, сначала вставляя их отрицательные (-) контакты.

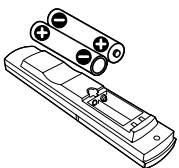

При установке следите, чтобы полюсы батареек соответствовали знакам (+) и (-) в отсеке для батареек.

#### 3 Закройте крышку.

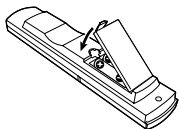

### Предупреждение

Неправильное применение батареек может привести к утечке химикатов из них или к взрыву. Обязательно выполняйте перечисленные ниже указания.

- При замене используйте марганцевые или щелочные батарейки.
- При установке батареек следите, чтобы их полюсы соответствовали знакам (+) и (-).
- Не используйте вместе батарейки разных типов. Разные типы батареек имеют разные характеристики.
- Не используйте вместе старые и новые батарейки. Это может привести к сокращению срока службы новых батареек или утечке химикатов из старых батареек.
- Удаляйте батарейки, как только они разряжаются. Электролит, вытекающий из батареек, может вызвать раздражение кожи. Если обнаружена утечка, тщательно вытрите ее тканью.
- Батарейки, прилагаемые к данному изделию, могут иметь меньший срок службы из-за условий хранения.
- Если пульт дистанционного управления не будет использоваться в течение долгого времени, вытащите батарейки из него.
- **ПРОИЗВОДИТЕ УТИЛИЗАЦИЮ ИСПОЛЬЗОВАННЫХ БАТАРЕЕК В СООТВЕТСТВИИ С ДЕЙСТВУЮЩИМИ В СТРАНЕ ИЛИ РЕГИОНЕ ГОСУДАРСТВЕННЫМИ ПОСТАНОВЛЕНИЯМИ ИЛИ ПРАВИЛАМИ ПО ОХРАНЕ ОКРУЖАЮЩЕЙ СРЕДЫ.**

## Дальность действия пульта дистанционного управления

При работе с пультом дистанционного управления направляйте его на датчик дистанционного управления, расположенный внизу справа на передней панели плазменного телевизора. Расстояние до датчика дистанционного управления должно быть не более 7 м, а угол относительно датчика – не более 30 градусов вправо, влево, вверх или вниз.

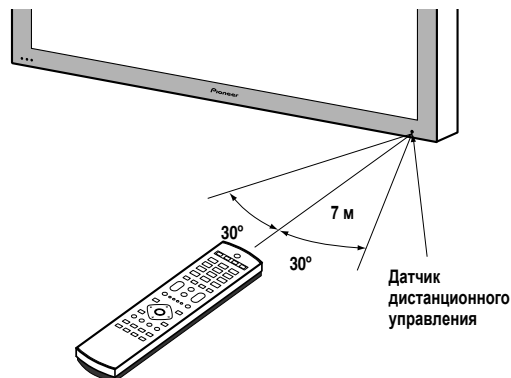

### Примечание

- Относительно расположения датчиков дистанционного управления см. раздел *Наименование элементов* на стр. 12.

### Предупреждение



- Берегите пульт дистанционного управления от ударов и толчков. Также не допускайте попадания на пульт жидкостей и не оставляйте его в местах с высокой влажностью.
- Не выставляйте пульт дистанционного управления под прямой солнечный свет. Тепло может вызвать деформацию пульта.
- Пульт дистанционного управления может работать нестабильно, если на датчик дистанционного управления плазменного телевизора падает прямой солнечный свет или сильный искусственный свет. В таком случае измените угол освещения или положение плазменного телевизора, или подойдите с пультом дистанционного управления ближе к датчику.
- Если между пультом дистанционного управления и датчиком имеются какие-либо препятствия, дистанционное управление может не работать.
- По мере разряда батареек, дальность действия пульта дистанционного управления уменьшается. Заменяйте батарейки, не дожидаясь их полного разряда.
- Экран плазменного телевизора испускает очень слабые инфракрасные лучи. Если поблизости расположено оборудование, дистанционно управляемое через ИК-канал, например, видеомэгафон, связь между ним и его пультом дистанционного управления может ухудшиться: команды могут приниматься неправильно или не полностью. В таком случае поместите это оборудование подальше от плазменного телевизора.
- В зависимости от условий установки инфракрасные лучи, испускаемые плазменным телевизором, могут также помешать правильному приему команд от пульта дистанционного управления системы и уменьшить дальность действия пульта. Интенсивность этих инфракрасных лучей зависит от изображений, показываемых на экране.

## Глава 6 Просмотр ТВ

### Важно

- Перед просмотром вещания телеканалов необходимо настроить встроенный ТВ тюнер. См. *Настройка телевизионных каналов* на стр. 27 как это сделать.

### Включение питания

- Включите  на плазменном телевизоре, когда индикаторы POWER ON и STANDBY не горят (см. раздел *Наименование элементов* на стр. 12 и 13).
- Система включена.
- Загорается синий индикатор POWER ON.
- Нажмите  или кнопки от 0 до 9 на пульте дистанционного управления или кнопку STANDBY/ON на плазменном телевизоре, если горит красный индикатор STANDBY.
- Загорается синий индикатор POWER ON.
- При нажатии 0 на пульте дистанционного управления, изображение подается от источника INPUT 1.
- При нажатии кнопок от 1 до 9, выводится изображение ТВ.

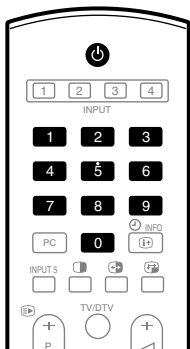



### Установка системы в режим ожидания

Нажмите  на пульте дистанционного управления или на кнопку STANDBY/ON на плазменном телевизоре.

- Загорится красный индикатор STANDBY.
- Система входит в режим ожидания, и изображение пропадет с экрана.

### Примечание

- Если  на плазменном телевизоре выключена, вы не можете включить питание, нажав  или кнопки 0 до 9 на пульте дистанционного управления или кнопку STANDBY/ON на плазменном телевизоре.
- Не рекомендуется отсоединять плазменный телевизор от сетевой розетки, во время работы. В режиме ожидания плазменный телевизор автоматически получает электронную телепрограмму и сигналы автоматического обновления цифрового телевидения.

- Когда система находится в режиме ожидания, питание ее основных узлов отключено, и система не может полностью выполнять свои функции. Питание подается только на некоторые элементы системы для поддержания готовности к работе.
- Если система плазменного телевизора не будет использоваться продолжительное время, обязательно вытащите вилку кабеля питания из розетки.
- Если вы отключаете плазменный телевизор от сети, внутренние часы телевизора сбрасывают некоторые функции, например, отключается таймер записи. После возобновления подключения плазменного телевизора, выполняется автоматическое получение информации о времени, если вы настроите его на цифровое ТВ.  
Если вы отключаете плазменный телевизор от сети при зарегистрированном таймере записи программ, при следующем включении телевизор автоматически настраивается на программу цифрового ТВ, для того, чтобы получить информацию о времени.  
Для получения информации о времени требуется некоторое время.  
Если вы попытаетесь настроиться на программы аналогового телевидения до того, как будет получена информация о времени, появится предупреждающий сигнал.

### Индикаторы состояния плазменного телевизора

В таблице ниже показаны рабочие состояния плазменного телевизора. Текущее состояние системы можно проверить при помощи индикаторов на плазменном телевизоре.

Состояние индикатора		Состояние системы
POWER ON	STANDBY	
●	●	Кабель питания плазменного телевизора отсоединен. Или кабель питания плазменного дисплея подключен, а кнопка  плазменного телевизора находится в положении OFF (ВЫКЛ.).
☀	●	Питание системы включено.
●	☀	Система находится в режиме ожидания.

О других индикаторах см. *Устранение неполадок* на стр. 82.

### Примечание

- Вы можете выбрать “Авто” “Высокий”, “Средний” или “Низкий” уровень яркости индикатора POWER ON. Если выбрана установка “Авто”, яркость индикатора изменяется на уровень “Высокий”, “Средний” или “Низкий” в соответствии с уровнем освещенности в зоне просмотра. Подробнее об этом см. *Регулировка яркости синего СД* на стр. 55.



## Переключение каналов

Для переключения каналов используйте пульт дистанционного управления или панель управления с правой стороны плазменного телевизора.

- Прежде, чем использовать пульт дистанционного управления, с помощью кнопки **SELECT**, убедитесь, что выбран режим TV (ТВ). См. *Управление другим оборудованием с помощью прилагаемого пульта дистанционного управления* на стр. 69.

### Переключение режимов ТВ и цифровое ТВ

- Нажмите **INPUT** на плазменном телевизоре или **TV/DTV** на пульте дистанционного управления для выбора режима ввода цифрового ТВ или ТВ.

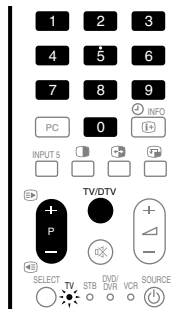

Данные канала



### С помощью кнопки P+/P- на пульте дистанционного управления

- Нажатие кнопки **P+** увеличивает номер канала.
- Нажатие кнопки **P-** уменьшает номер канала.

#### Примечание

- CHANNEL +/-** на плазменном телевизоре выполняет те же функции, что и кнопки **P+/P-**.
- Если задан пропуск каких-либо каналов, их нельзя выбрать кнопками **P+/P-**. О пропуске каналов см. пп. 13 и 14 в разделе *Ручная настройка аналоговых ТВ-каналов* на стр. 27.
- В режиме DTV, **P+/P-** нельзя выбрать цифровые каналы, которые установлены на пропуск или не зарегистрированы как избранные (Если функция Favourite (Избранные) установлена на "Вкл"). См. *Установка пользовательских настроек для канала* на стр. 41 и 42.

### Использование кнопок от 0 до 9 на пульте дистанционного управления

- Каналы выбираются непосредственным нажатием кнопок от 0 до 9.

Например:

Нажмите кнопку **2**, чтобы выбрать канал 2 (из одной цифры). Нажмите кнопку **1**, затем кнопку **2**, чтобы выбрать канал 12 (из двух цифр).

Находясь в режиме DTV, нажмите от **1, 2 и 3**, чтобы выбрать канал 123 (из трех цифр).

#### Примечание

- В режиме ожидания при нажатии кнопки **0** включается питание, и выводятся изображения с источника INPUT 1. Или при нажатии кнопок от **1 до 9** дисплей переходит в режим ТВ.

### Настройка избранных (аналоговых) каналов

Если избранные (аналоговые) каналы зарегистрированы, список избранных каналов может быть проще всего настроить из списка зарегистрированных каналов.

- При просмотре телепередач аналогового вещания нажмите кнопку **ENTER**, чтобы вывести список избранных каналов.

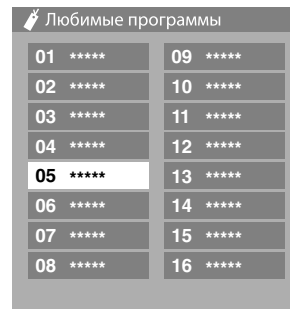

- Выберите нужный канал и настройте его (кнопки **↑/↓**, **←/→**, затем **ENTER**).
  - Нажмите кнопку **RETURN** для выхода из списка избранных каналов.

#### Примечание

- В качестве избранных можно зарегистрировать до 16 аналоговых каналов. О регистрации каналов см. пп. 13 и 14 в разделе *Ручная настройка аналоговых ТВ-каналов* на стр. 27. Убедитесь в том, что вы выбрали "Да (В списке)" в п. 14.

## Регулировка громкости и управление звуком

Для регулировки громкости используйте пульт дистанционного управления или панель управления с правой стороны плазменного телевизора.

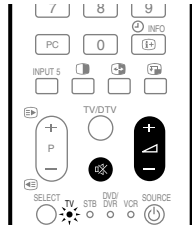

### Использование кнопок $\triangle$ +/- $\triangle$ - на пульте дистанционного управления

- Нажмите на кнопку  $\triangle$  + для увеличения уровня громкости.
- Нажмите на кнопку  $\triangle$  - для уменьшения уровня громкости.

Данные канала



- **VOLUME +/-** на плазменном телевизоре выполняет те же функции, что и кнопки  $\triangle$  +/-  $\triangle$  -.

### Использование кнопок $\boxtimes$ на пульте дистанционного управления

- 1 Для отключения звука нажмите кнопку  $\boxtimes$ . На экране появится значок  $\boxtimes$ .

Отключение звука



- 2 Для восстановления звука нажмите кнопку  $\boxtimes$  еще раз или кнопку  $\triangle$  +.

## Изменение форматов звука

В зависимости от вещания вы можете включить аудио канал.

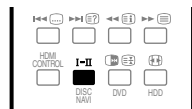

- Для изменения аудиоканала нажмите I-II.



В таблице ниже показаны доступные аудиоканалы по типу аудиовещания.

		Настройки		
		I	II	МОНО
Вещание NISAM	Сtereo	1 AAA NICAM STEREO 10:00	1 AAA NICAM STEREO 10:00	1 AAA МОНО 10:00
	Двуязычный	2 BBB NICAM I 10:00	2 BBB NICAM II 10:00	2 BBB МОНО 10:00
	Монофонический	3 CCC NICAM МОНО 10:00	3 CCC NICAM STEREO 10:00	3 CCC МОНО 10:00
Вещание A2	Сtereo	4 DDD СТЕРEO 10:00	4 DDD СТЕРEO 10:00	4 DDD МОНО 10:00
	Двуязычный	5 EEE DUAL I 10:00	5 EEE DUAL II 10:00	5 EEE МОНО 10:00
	Монофонический	6 FFF МОНО 10:00	6 FFF МОНО 10:00	6 FFF МОНО 10:00
Цифровое вещание		7 GGG СТЕРEO 10:00	7 GGG СТЕРEO 10:00	7 GGG МОНО 10:00

### Примечание

- В каждом из режимов мультиплексирования звука, выбранных кнопкой I-II, изображение на дисплее меняется в зависимости от принимаемых сигналов вещания.
- Если выбран режим МОНО, система плазменного дисплея воспроизводит монофонический звук, даже если принимаются сигналы стереофонического вещания. Для прослушивания стереозвуча следует выбрать режим I или II.
- При выборе режима мультиплексирования звука, если в качестве источника выбран вход "ВХОД 1" до "ВХОД 5", тип звука не изменяется. В этих случаях режим звучания определяется стереоисточником.

## Использование функций полиэкрана

- Прежде, чем использовать пульт дистанционного управления, с помощью кнопки **SELECT**, убедитесь, что выбран режим TV (ТВ). См. *Управление другим оборудованием с помощью прилагаемого пульта дистанционного управления* на стр. 69.

### Разделение экрана

Для выбора двухэкранного режима или режима “кадр в кадре” выполните следующие действия.

#### **Примечание**

- Отображение разделенного экрана в течение продолжительного времени или кратковременно каждый день, может привести в появлению остаточного изображения.

#### Двухэкранный режим

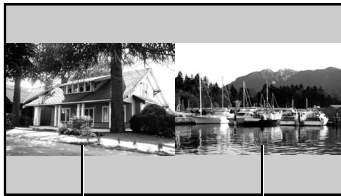

Основной экран    Вспомогательный экран

#### Кадр в кадре





Основной экран    Вспомогательный экран



### 1 Нажмите кнопку для выбора режима отображения.

При каждом нажатии кнопки , устанавливается один из режимов отображения: двухэкранный, “кадр в кадре” и одноэкранный.

- В режиме двухэкранного изображения или кадр в кадре, нажмите  для переключения в положение двухэкранного изображения как показано на рисунке.

Левый экран (в двухэкранном режиме) или больший экран (в режиме кадр в кадре) является активным экраном, который будет помечен как “”. В нем пользователь может настраивать изображение и звук.



- В режиме “кадр в кадре” при нажатии кнопки  малый экран перемещается против часовой стрелки.



### 2 Для выбора нужного источника входного сигнала нажмите соответствующую кнопку источника.

При просмотре ТВ программ нажмите **P+/P-** для изменения канала.

### **Примечание**

- Функция полиэкрана не может одновременно отображать два изображения из одного и того же источника. При попытке сделать это, появляется предупреждение.
- Функция полиэкрана не может совмещать изображения из двух внешних источников входа (INPUT 1 до INPUT 5, PC). Она может показывать изображение из источников входа в следующей комбинации.
  - Аналоговое ТВ (или цифровое ТВ) и внешний источник (INPUT 1 до INPUT 5, PC)
- При нажатии кнопки **HOME MENU**, восстанавливается одноэкранный режим и отображается соответствующее меню.
- В двухэкранный режим изображения на правом экране иногда могут быть менее качественными, что зависит от изображения.
- В режиме двухэкранный изображения или кадр в кадре, список избранных аналоговых каналов недоступен. В режиме двухэкранный изображения или кадр в кадре, список цифровых каналов недоступен.
- Подсоединив головной телефон, в двухэкранный режим или режиме “кадр в кадре” можно прослушивать звук из вспомогательного экрана. Для получения дополнительной информации см. стр. 37.

## Стоп-кадр

Чтобы зафиксировать кадр просматриваемого движущегося изображения (“стоп-кадр”), выполните следующие действия.

- Прежде, чем использовать пульт дистанционного управления, с помощью кнопки **SELECT**, убедитесь, что выбран режим TV (ТВ). См. *Управление другим оборудованием с помощью прилагаемого пульта дистанционного управления* на стр. 69.

### **Важно**

- Отображение статичного изображения в течение продолжительного времени или кратковременно каждый день, может привести в появлению остаточного изображения.

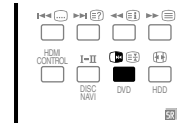

#### 1 Нажмите кнопку .

На правом экране появится неподвижное изображение, в то время как движущееся изображение будет на левом экране.



Неподвижное изображение Обычное изображение

#### 2 Для отмены стоп-кадра нажмите кнопку снова.

### **Примечание**

- В режиме двухэкранный изображения или “кадр в кадре” вы не можете использовать функцию стоп-кадра.
- При попытке его включить появляется предупреждение.

## Глава 7

# ОСНОВНОЕ МЕНЮ

### Обзор ОСНОВНОГО МЕНЮ (HOME MENU)

#### Для источника аудио/видео

ОСНОВНОЕ МЕНЮ	Пункт	Страница
Изображение	Выбор AV	30
	Контрастность	31
	Яркость	31
	Цвет	31
	Оттенок	31
	Резкость	31
	Профессиональная настройка	32
	Сброс	31
Звук	Высокие частоты	36
	Низкие частоты	36
	Баланс	36
	Сброс	36
	Звуковой эффект	36
	Выход наушников	37
	Громкость сабвуфера	37
Регулировка питания	Экономия энергии	37
	Нет сигнала выкл	38
	Нет операции выкл	38
Таймер отключения	–	56
Дополнительно	Положение	51
	Авт. масштабирование	54
	Боковая маска	54
	Вход HDMI	62
	Установ.упр. HDMI	77
	Рег. синего СД	55
	Орбитер	55
	Видеосигнал	56
	Режим включения	51
	Цветовая система	53
	Выбор входа	52
	Предл. управл. игр.	53
	Датчик освещенн.	55
	Установка	Самоустановка
Установка аналог. ТВ		27
Установка DTV		39
Выход SCART		59
i/o link.A		65
Пароль		56
Язык		30
Home Gallery	–	66
Управление HDMI	–	79

#### Для источника ПК

ОСНОВНОЕ МЕНЮ	Пункт	Страница
Изображение	Выбор AV	30
	Контрастность	31
	Яркость	31
	Красный	31
	Зеленый	31
	Голубой	31
	Сброс	31
Звук	Тоже, что и у АВ источника	36
Регулировка питания	Экономия энергии	37
	Управление питанием	38
Таймер отключения	–	56
Дополнительно	Автонастройка	52
	Ручная настройка	52
	Вход HDMI	62
	Установ.упр. HDMI	77
Home Gallery	–	66
Управление HDMI	–	79

## Использование ОСНОВНОГО МЕНЮ

Ниже описан типичный порядок работы с настройками меню. Конкретная процедура для каждой функции меню приведена на соответствующих страницах.

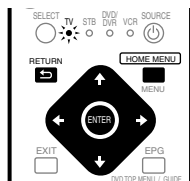

- 1 Нажмите **HOME MENU**.
- 2 Нажмите кнопку **↑/↓** выберите пункта меню, затем нажмите кнопку **ENTER**.
- 3 Повторяйте п. 2, пока не дойдете до нужного пункта подменю.  
Количество уровней подменю в каждом пункте меню различается.
- 4 Нажмите кнопку **←/→**, выберите пункт опции (или параметра), затем нажмите **ENTER**.  
В некоторых пунктах меню нажимайте **↑/↓** вместо **←/→**.
- 5 Нажмите кнопку **HOME MENU** для выхода из меню.

### Примечание

- Для возврата на верхние уровни меню нажимайте кнопку **RETURN**.
- Прежде, чем использовать пульт дистанционного управления, с помощью кнопки **SELECT**, убедитесь, что выбран режим TV (ТВ). См. *Управление другим оборудованием с помощью предлагаемого пульта дистанционного управления* на стр. 69.

## Глава 8 Настройка

### Настройка телевизионных каналов

В этом разделе описан автоматический поиск и настройка на ТВ-каналы.

#### Использование автонастройки

При первом включении плазменного телевизора после покупки выполняется начальная автоматическая настройка. Вы можете автоматически задать язык, страну и набор каналов.

- 1 Выберите пункт меню “Язык” (кнопки  $\uparrow/\downarrow$ ).
- 2 Выберите язык (кнопки  $\leftarrow/\rightarrow$ ).

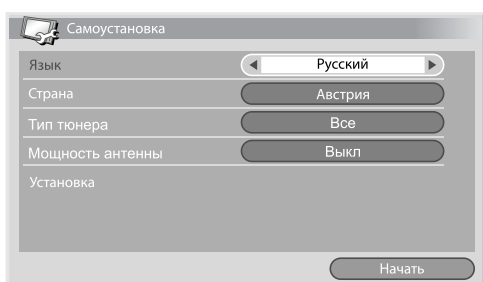

Можно выбрать один из 17 языков: английский, немецкий, французский, итальянский, испанский, голландский, шведский, португальский, греческий, финский, русский, турецкий, норвежский, датский, чешский, польский и украинский.

- 3 Выберите пункт меню “Страна” (кнопки  $\uparrow/\downarrow$ ).
- 4 Выберите страну (кнопки  $\leftarrow/\rightarrow$ ).
- 5 Выберите пункт “Тип тюнера” (кнопки  $\uparrow/\downarrow$ ).
- 6 Выберите тип тюнера (кнопки  $\leftarrow/\rightarrow$ ).
  - Можно выбрать один из трех пунктов: “Все”, “Цифровая” и “Аналоговый”.
- 7 Выберите пункт “Мощность антенны” (кнопки  $\uparrow/\downarrow$ ).
- Этот пункт доступен, только если в п. 5 был выбран “Тип тюнера” “Цифровая” или “Все”. Если нет, перейдите к п.9.

#### Предупреждение

- Если включена настройка “Мощность антенны”, подключите напрямую антенну в разъем ANT на задней панели плазменного телевизора. Подключение любых устройств между антенной и плазменным телевизором может привести к повреждению устройства.
- 8 Выберите значение “Вкл” или “Выкл” (по умолчанию) (кнопки  $\leftarrow/\rightarrow$ ).
  - 9 Выберите пункт “Начать” (кнопки  $\uparrow/\downarrow$ , затем ENTER). После этого начинается автонастройка.
    - Если требуется прервать автонастройку, нажмите кнопку RETURN.

#### Примечание

- Автонастройку можно запустить заново из ОСНОВНОГО МЕНЮ, например, после переезда в другую страну. Прежде чем начать автонастройку, выполните следующие операции: Нажмите HOME MENU, выберите пункт меню “Установка” (кнопки  $\uparrow/\downarrow$ , затем ENTER), затем “Самоустановка” (кнопки  $\uparrow/\downarrow$ , затем ENTER). Появится экран ввода пароля. С помощью кнопок 0 до 9 введите четырехзначный пароль.
- Если не обнаружено ни одного канала, проверьте подключение антенны и повторите автонастройку.

### Ручная настройка аналоговых ТВ-каналов

Для настройки ТВ-каналов вручную, используйте Ручную Настройку.

- 1 Нажмите HOME MENU.
- 2 Выберите пункт меню “Установка” (кнопки  $\uparrow/\downarrow$ , затем ENTER).
- 3 Выберите пункт меню “Установка аналог. ТВ” (кнопки  $\uparrow/\downarrow$ , затем ENTER). Появится экран ввода пароля. С помощью кнопок 0 до 9 введите четырехзначный пароль. О пароле см. *Использование пароля* на стр. 56.
- 4 Выберите пункт меню “Ручная настройка” (кнопки  $\uparrow/\downarrow$ , затем ENTER).
- 5 Выберите пункт “Вход программы” (кнопки  $\uparrow/\downarrow$ ).
- 6 Выберите номер программы (кнопки  $\leftarrow/\rightarrow$ ). Номер можно выбрать в пределах от 1 до 99.

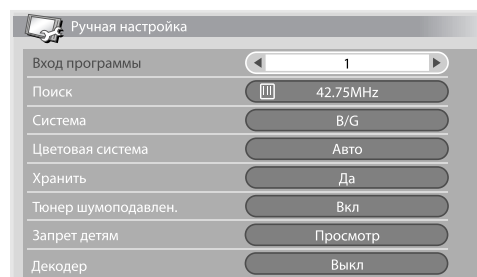

- 7 Выберите пункт “Поиск” (кнопки  $\uparrow/\downarrow$ ).
- 8 С помощью кнопок 0 до 9 введите частоту и затем нажмите ENTER. Частоту также можно ввести, с помощью кнопок  $\leftarrow/\rightarrow$ .
- 9 Выберите пункт “Система” (кнопки  $\uparrow/\downarrow$ ).
- 10 Выберите звуковую систему (кнопки  $\leftarrow/\rightarrow$ ). Можно выбрать следующие системы: “B/G”, “D/K”, “Г”, “L”, и “L”.

**11 Выберите пункт “Цветовая система” (кнопки ↑/↓).**

**12 Выберите цветовую систему (кнопки ←/→).**

Можно выбрать следующие системы: “Авто”, “PAL”, “SECAM”, и “4.43NTSC”.

**13 Выберите пункт “Хранить” (кнопки ↑/↓).**

**14 Выберите вариант “Да”, “Да (в списке)”, или “Нет” (кнопки ←/→).**

Пункт	Описание
Да	Канал можно выбрать с помощью кнопок <b>P+/P-</b> .
Да (в списке)	Выберите этот вариант для регистрации канала в качестве избранного. Канал можно выбрать с помощью списка избранных каналов и кнопок <b>P+/P-</b> .
Нет	Канал нельзя выбрать с помощью кнопок <b>P+/P-</b> .

**15 Нажмите кнопку HOME MENU для выхода из меню.**

- Чтобы задать параметры для другого канала, повторите пп.6 до 14.



#### Примечание

- При описанной выше процедуре сведения о выбранных каналах передаются на подключенное к системе записывающее оборудование, такое как видеомагнитофон или DVD/HDD рекордер (DVR).
- При ручной настройке также можно выбрать значения параметров “Тюннер шумоподавлен.”, “Запрет детям” и “Декодер”. См. раздел *Подавление видеопомех, Установка блокировки от детей, и Выбор входа декодера.*

## Подавление видеопомех

Для отдельных каналов можно указать необходимость подавления видеопомех системой плазменного телевизора в зависимости от уровней сигналов трансляции.

**1 Нажмите HOME MENU.**

**2 Выберите пункт меню “Установка” (кнопки ↑/↓, затем ENTER).**

**3 Выберите пункт меню “Установка аналог. ТВ” (кнопки ↑/↓, затем ENTER).**

Появится экран ввода пароля. С помощью кнопок **0** до **9** введите четырехзначный пароль. О пароле см. *Использование пароля* на стр. 56.

**4 Выберите пункт меню “Ручная настройка” (кнопки ↑/↓, затем ENTER).**

**5 Выберите пункт “Вход программы” (кнопки ↑/↓).**

**6 Выберите номер программы (кнопки ←/→).**

Номер можно выбрать в пределах от 1 до 99.

**7 Выберите пункт “Тюннер шумоподавлен.” (кнопки ↑/↓).**

**8 Выберите значение “Вкл” (кнопки ←/→).**

**9 Нажмите кнопку HOME MENU для выхода из меню.**



#### Примечание

- Эта функция может не обеспечивать удовлетворительного результата в зависимости от состояния сигналов трансляции.
- При использовании декодера с выбранным гнездом терминала, эта функция может обеспечить хороший результат.
- Заводская установка – “Вкл”.

## Установка блокировки от детей

Блокировка от детей запрещает выбор и просмотр определенных ТВ-каналов.

**1 Повторите пп. 1 до 6 раздела *Подавление видеопомех.***

Выбрав канал (используя пункт “Вход программы”), выполните следующие действия:

**2 Выберите пункт “Запрет детям” (кнопки ↑/↓).**

**3 Выберите пункт “Блокировка” (кнопки ←/→).**

- Для выбора доступны две опции – “Просмотр” (Заводская установка) и “Блокировка”.

**4 Нажмите кнопку HOME MENU для выхода из меню.**

## Выбор входа декодера

Если подключен декодер, выберите входной разъем для него (INPUT 1).

**1 Повторите пп. 1 до 6 раздела *Подавление видеопомех.***

Выбрав канал (используя пункт “Вход программы”), выполните следующие действия:

**2 Выберите пункт “Декодер” (кнопки ↑/↓).**

**3 Выберите пункт “ВХОД 1” (кнопки ←/→).**

**4 Нажмите кнопку HOME MENU для выхода из меню.**



#### Примечание

- Если выбран вариант “Выкл” (заводская установка); просмотр изображений с декодера будет недоступен.
- Во время просмотра цифрового ТВ на декодер не подается видеосигнал.



## Присвоение имени телеканалам

Настроенным ТВ-каналам можно присвоить метки длиной до пяти символов. Это поможет распознавать каналы, выбирая их.

- 1 Нажмите кнопку **HOME MENU**.
- 2 Выберите пункт меню “Установка” (кнопки **↑/↓**, затем **ENTER**).
- 3 Выберите пункт меню “Установка аналог. ТВ” (кнопки **↑/↓**, затем **ENTER**).  
Появится экран ввода пароля. С помощью кнопок **0** до **9** введите четырехзначный пароль.
- 4 Выберите пункт “Этикетка” (кнопки **↑/↓**, затем **ENTER**).
- 5 Выберите пункт “Вход программы” (кнопки **↑/↓**).
- 6 Выберите номер программы (кнопки **←/→**).  
Номер можно выбрать в пределах от 1 до 99.



- 7 Выберите пункт “Этикетка” (кнопки **↑/↓**, затем **ENTER**).  
Появится экран ввода метки.
- 8 Выберите первый символ (кнопки **↑/↓/←/→**, затем **ENTER**).

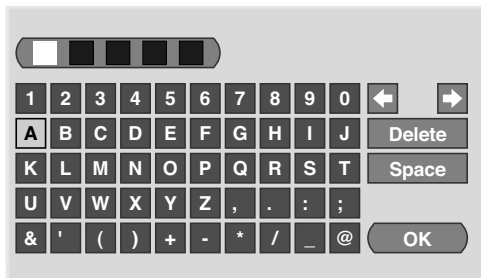

- Курсор переместится ко второму символу.
- 9 Повторяя п. 8, введите следующие символы (до пяти).
  - Для правки введенных символов выберите на экране кнопку **[←]** или **[→]** и затем нажмите **ENTER**. Курсор переместится на предыдущий или следующий символ.
  - Чтобы удалить текущий символ, выберите на экране кнопку **[Delete]** и нажмите **ENTER**.
  - Чтобы вставить на место текущего символа пробел, выберите на экране **[Space]** и затем **ENTER**.
  - 10 Чтобы завершить ввод названия, с помощью **↑/↓** или **←/→** выберите на экране **[OK]** и затем **ENTER**.
  - 11 Нажмите кнопку **HOME MENU** для выхода из меню.

### Примечание

- При описанной выше процедуре сведения о выбранных каналах передаются на подключенное к системе записывающее оборудование, такое как видеомэгнитофон или DVD/HDD рекордер (DVR).

## Сортировка заранее заданных ТВ-каналов

Ниже описано, как изменить порядок следования заранее заданных ТВ-программ.

- 1 Нажмите кнопку **HOME MENU**.
- 2 Выберите пункт меню “Установка” (кнопки **↑/↓**, затем **ENTER**).
- 3 Выберите пункт меню “Установка аналог. ТВ” (кнопки **↑/↓**, затем **ENTER**).  
Появится экран ввода пароля. С помощью кнопок **0** до **9** введите четырехзначный пароль.
- 4 Выберите пункт “Сортировка” (кнопки **↑/↓**, затем **ENTER**).  
Появится экран сортировки.

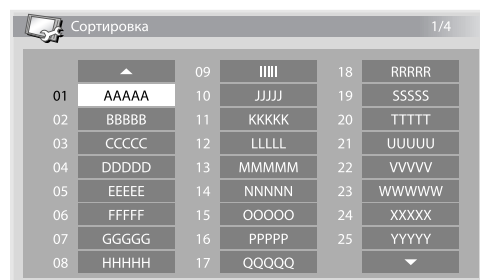

- 5 Выберите канал, который следует сместить на другое место в последовательности (кнопки **↑/↓/←/→**, затем **ENTER**).
- 6 Выберите новое место для канала (кнопки **↑/↓/←/→**, затем **ENTER**).  
Будет выполнена сортировка.
- 7 Нажмите кнопку **HOME MENU** для выхода из меню.

### Примечание

- Чтобы перейти на другую страницу экрана сортировки в п. 4, выберите на экране **▲/▼** с помощью **↑/↓** для выбора страницы, и затем нажмите **ENTER**.
- При описанной выше процедуре в подключенное к системе записывающее оборудование, такое как видеомэгнитофон или DVD/HDD рекордер (DVR), передаются сведения только о перемещенных каналах.

## Выбор языка

Пункты экранных меню и инструкции могут отображаться на одном из 17 доступных языков: английском, немецком, французском, итальянском, испанском, голландском, шведском, португальском, греческом, финском, русском, турецком, норвежском, датском, чешском, польском и украинском.

Также можно выбрать язык для режима телетекста. Для выбора доступны следующие регионы: Западная Европа, Восточная Европа, Греция/Турция, Россия и Аравия.

- 1 Нажмите **HOME MENU**.
- 2 Выберите пункт меню “Установка” (кнопки **↑/↓**, затем **ENTER**).
- 3 Выберите пункт меню “Язык” (кнопки **↑/↓**, затем **ENTER**).
- 4 Выберите пункт “Меню” (кнопки **↑/↓**).
- 5 Выберите язык (кнопки **←/→**).



- 6 Выберите пункт “Телетекст” (кнопки **↑/↓**).
- 7 Выберите язык (кнопки **←/→**).
- 8 Нажмите кнопку **HOME MENU** для выхода из меню.

## Выбор AV

Здесь можно выбрать один из семи режимов просмотра, в зависимости от условий просмотра (например, освещенности в комнате), типа текущей телепрограммы или изображений, принимаемых с внешнего источника.

- 1 Нажмите **HOME MENU**.
- 2 Выберите пункт меню “Изображение” (кнопки **↑/↓**, затем **ENTER**).
- 3 Выберите пункт “Выбор AV” (кнопки **↑/↓**, затем **ENTER**).
- 4 Выберите желаемый режим (кнопки **↑/↓**, затем **ENTER**).

### Для источника аудио/видео

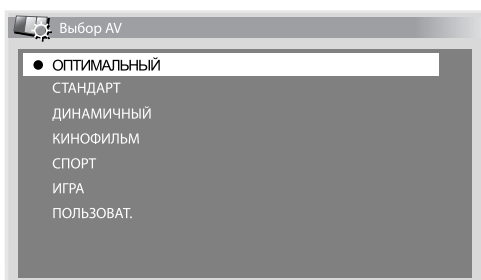

### Для источника аудио/видео

Пункт	Описание
<b>ОПТИМАЛЬНЫЙ</b>	На оптимальном уровне яркость изображения настраивается автоматически, в соответствии с уровнем освещенности в зоне просмотра. Эта настройка используется для внешнего входа и источников входа ТВ.
<b>СТАНДАРТ</b>	Четкие изображения в комнате с нормальным освещением. Эта настройка используется для внешнего входа и источников входа ТВ.
<b>ДИНАМИЧНЫЙ</b>	Резкое изображение с максимальной контрастностью. В этом режиме нельзя вручную регулировать качество изображения. Эта настройка используется для внешнего входа и источников входа ТВ.
<b>КИНОФИЛЬМ</b>	Оптимальное качество для кино. Эта настройка используется для внешнего входа и источников входа ТВ.
<b>СПОРТ</b>	Оптимальное качество для спортивных программ. Эта настройка используется для внешнего входа и источников входа ТВ.
<b>ИГРА</b>	Яркость изображения снижена для облегчения просмотра. Эта настройка используется для внешнего входа и источников входа ТВ.
<b>ПОЛЬЗОВАТ.</b>	В этом режиме пользователь может сам выбирать желаемые настройки. Этот режим можно установить для любого источника входного сигнала.

### Для источника ПК

Пункт	Описание
<b>СТАНДАРТ</b>	Для изображений с высокой детализацией, просматриваемых при нормальной освещенности.
<b>ПОЛЬЗОВАТ.</b>	В этом режиме пользователь может сам выбирать желаемые настройки. Этот режим можно установить для любого источника входного сигнала.

- 5 Нажмите кнопку **HOME MENU** для выхода из меню.

#### Примечание

- Если выбран режим “ДИНАМИЧНЫЙ”, пункты меню “Контрастность”, “Яркость”, “Цвет”, “Оттенок”, “Резкость”, “Профессиональная настройка” и “Сброс” будут недоступны; эти пункты изображаются затемненными.
- При выборе режима “ОПТИМАЛЬНЫЙ” вы можете выбрать “Профессиональная настройка”, пункты меню “Профессиональная настройка” серые.
- Поскольку в режиме “ОПТИМАЛЬНЫЙ” качество изображения оптимизируется автоматически, процесс постепенного изменения установок изображения, таких как яркость и насыщенность, можно видеть на экране. Это не является неисправностью.

## Основные настройки изображения

В этом меню можно задать желаемые параметры изображений для выбранного режима аудио/видео (кроме ДИНАМИЧНЫЙ).

- 1 Нажмите **HOME MENU**.
- 2 Выберите пункт меню “Изображение” (кнопки **↑/↓**, затем **ENTER**).
- 3 Выберите параметр для регулировки (кнопки **↑/↓**, затем **ENTER**).

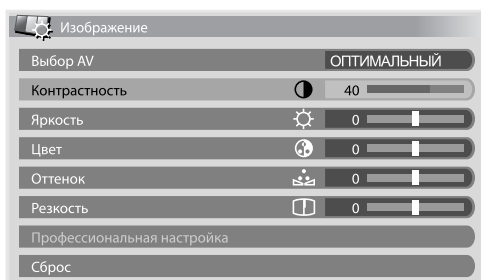

Для источника ПК или если включена функция Домашняя Галерея, появляется следующий экран;

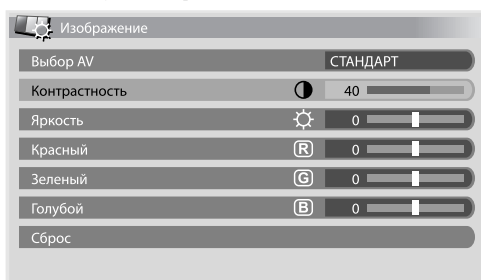

- 4 Выберите желаемый уровень параметра (кнопки **←/→**).



Когда отображается экран регулировки, вы можете выбрать регулируемый параметр, нажав кнопки **↑/↓**.

- 5 Нажмите кнопку **HOME MENU** для выхода из меню.

## Для источника аудио/видео

Пункт	Кнопка ←	Кнопка →
Контрастность	Уменьшение контрастности	Увеличение контрастности
Яркость	Уменьшение яркости	Увеличение яркости
Цвет	Уменьшение интенсивности цвета	Увеличение интенсивности цвета
Оттенок	Кожа приобретает багрянистый оттенок	Кожа приобретает зеленоватый оттенок
Резкость	Уменьшение резкости	Увеличение четкости

## Для источника ПК

Пункт	Кнопка ←	Кнопка →
Контрастность	Уменьшение контрастности	Увеличение контрастности
Яркость	Уменьшение яркости	Увеличение яркости
Красный	Ослабление красного цвета	Усиление красного цвета
Зеленый	Ослабление зеленого цвета	Усиление зеленого цвета
Голубой	Ослабление синего цвета	Усиление синего цвета

### Примечание

- Для выполнения дополнительных настроек изображения выберите пункт “Профессиональная настройка” в пункте 3, а затем нажмите **ENTER**. Описание соответствующих процедур см. *Дополнительные настройки изображения* на стр. 32.
- Чтобы восстановить стандартные значения (заводские установки), нажмите кнопки **↑/↓** для выбора “Сброс” в п. 3 и нажмите **ENTER**. Появится экран подтверждения. Нажмите кнопки **←/→**, чтобы выбрать “Да”, и затем нажмите кнопку **ENTER**.
- При открытии меню “Изображение” вы можете увидеть неожиданное изменение положения изображения и яркости экрана.

## Дополнительные настройки изображения

Плазменный телевизор имеет разнообразные дополнительные функции, которые позволяют оптимизировать качество изображения. Для получения подробной информации об этих функциях см. таблицы.

### Использование настройки PureCinema

- 1 Нажмите **HOME MENU**.
- 2 Выберите пункт меню “Изображение” (кнопки **↑/↓**, затем **ENTER**).
- 3 Выберите пункт меню “Профессиональная настройка” (кнопки **↑/↓**, затем **ENTER**).
- 4 Выберите пункт “PureCinema” (кнопки **↑/↓**, затем **ENTER**).
- 5 Выберите пункт “Кинорежим” или “Оптимиз.текста” (кнопки **↑/↓**, затем **ENTER**).
- 6 Выберите желаемое значение параметра (кнопки **↑/↓**, затем **ENTER**).

Доступные значения параметров приведены в таблице.

#### PureCinema

Автоматически обнаруживает источник сигнала на основе кинофильма (с исходной кодировкой 24 кадра в секунду), анализирует его и восстанавливает из каждого кадра кинофильма изображение с высокой детализацией.

Кинорежим	Выкл	Отключает режим PureCinema.
	Стандарт	Дает плавные и яркие подвижные изображения (в зависимости от источника), автоматически обнаруживая характеристики записанного изображения при воспроизведении фильмов на DVD или изображений с высокой детализацией (например, фильмов), имеющих частоту 24 кадра в секунду.
	Плавн.	Дает более плавные и яркие подвижные изображения
	Улучшенный	Дает плавные и яркие подвижные изображения (как на экране кинотеатра), преобразуя для изображений с DVD (например, фильмов) частоту 24 кадра в секунду в 72 Гц
Оптимиз. текста	Выкл	Отключение оптимизации текста
	Вкл	Улучшает качество отображаемых субтитров

- 7 Нажмите кнопку **HOME MENU** для выхода из меню.

#### Примечание

- “Стандарт” не может быть выбран для следующих входных сигналов: 480p, 576p, 720p@50 Гц, 720p@60 Гц, 1080p@50 Гц, 1080p@60 Гц.
- “Улучшенный” не может быть выбран для следующих входных сигналов: PAL, SECAM, 576i, 576p, 720p@50 Гц, 1080i@50 Гц, 1080p@50 Гц/60 Гц.
- “Плавн.” не может быть выбран для следующих входных сигналов: 1080p@50 Гц, 1080p@60 Гц.
- Если Вы выбираете “Вкл” для “Предп. управл.игр.” в меню “Дополнительно”, настройка “PureCinema” не работает.

## Использование Интеллектуального режима

- 1 Повторите пп. 1 до 3 в *Использование настройки PureCinema*.
- 2 Выберите пункт “Интеллект. режим” (кнопки **↑/↓**, затем **ENTER**).
- 3 Выберите желаемое значение параметра (кнопки **↑/↓**, затем **ENTER**).

#### Интеллект. режим

Обеспечивает компенсацию, результатом которой являются оптимальные цветовые решения изображений.

Значения	Выкл	Отключает Интеллектуальный режим
	Вкл	Включает Интеллектуальный режим

- 4 Нажмите кнопку **HOME MENU** для выхода из меню.



#### Примечание

- Поскольку эта функция автоматически оптимизирует качество изображения, процесс постепенного изменения установок изображения, таких как яркость и насыщенность, можно видеть на экране. Это не является неисправностью.

## Использование детализированного изображения

- 1 Повторите пп. 1 до 3 в *Использование настройки PureCinema*.
- 2 Выберите пункт меню “Элемент изображ.” (кнопки **↑/↓**, затем **ENTER**).
- 3 Выберите параметр для регулировки (кнопки **↑/↓**, затем **ENTER**).
  - Можно выбрать пункты “Изображение DRE”, “Уровень черного”, “ACL”, “Режим усилителя” или “Гамма”.
- 4 Выберите желаемое значение параметра (кнопки **↑/↓**, затем **ENTER**).

#### Изображение DRE

Изменяет контрастность изображений для более яркого контраста между светом и темнотой.

Значения	Выкл	Отключает режим Изображение DRE
	Высокий	Расширенная Изображение DRE
	Средний	Стандартное Изображение DRE
	Низкий	Умеренное Изображение DRE

#### Уровень черного

Изменяет темные участки изображений для более яркого контраста между светом и темнотой.

Значения	Выкл	Отключает режим Уровень черного
	Вкл	Включает режим Уровень черного

**ACL**

Обеспечивает компенсацию, результатом которой являются оптимальные контрастные характеристики изображений.

Значения	Выкл	Отключает ACL
	Вкл	Включение ACL

**Режим усилителя**

Выбирает обработку участков изображения с высокой частотой (детализацией)

Значения	1	Выбор Hard (жесткого) (Резкость) изображения
	2	Выбор Natural (натурального) (Резкость) изображения
	3	Выбор Soft (мягкого) (Резкость) изображения

**Гамма**

Настройка характеристик гаммы (характеристик градации тона изображения)

Значения	1	Выбирает характеристики гаммы 1
	2	Выбирает характеристики гаммы 2
	3	Выбирает характеристики гаммы 3

**5 Нажмите кнопку HOME MENU для выхода из меню.**

**Использование настройки Цветовая температура**

- 1 Нажмите HOME MENU.
- 2 Выберите пункт меню "Изображение" (кнопки  $\uparrow/\downarrow$ , затем ENTER).
- 3 Выберите пункт меню "Профессиональная настройка" (кнопки  $\uparrow/\downarrow$ , затем ENTER).
- 4 Выберите пункт "Цвета – подробно" (кнопки  $\uparrow/\downarrow$ , затем ENTER).
- 5 Выберите пункт "Цветовая температура" (кнопки  $\uparrow/\downarrow$ , затем ENTER).
- 6 Выберите желаемое значение параметра (кнопки  $\uparrow/\downarrow$ , затем ENTER).

**Цветовая температура**

Позволяет скорректировать цветовую температуру, что улучшает баланс белого.

Значения	Высокий	Белый цвет с голубоватым оттенком
	Средне-выс.	Промежуточный тон между Высоким и Средним
	Средний	Натуральный тон
	Средне-низкий	Промежуточный тон между Средним и Низким
	Низкий	Белый цвет с красноватым оттенком
	Ручная настр.	Можно вручную задать желаемую цветовую температуру

- Возможно, потребуется выполнить точную настройку. Для этого сначала выберите пункт "Ручная настр.", затем нажмите и удерживайте нажатой кнопку **ENTER** в течение более трех секунд. Появится экран ручной настройки. Затем перейдите к п. 7.

**7 Выберите параметр для регулировки (кнопки  $\uparrow/\downarrow$ , затем ENTER).**

**8 Выберите желаемый уровень параметра (кнопки  $\leftarrow/\rightarrow$ ).**

Пункт		Кнопка $\leftarrow$	Кнопка $\rightarrow$
<b>Высокий R</b>	Точная настройка составляющих светлых участков	Ослабление красного цвета	Усиление красного цвета
<b>Высокий G</b>		Ослабление зеленого цвета	Усиление зеленого цвета
<b>Высокий B</b>		Ослабление синего цвета	Усиление синего цвета
<b>Низкий R</b>	Точная настройка темных участков	Ослабление красного цвета	Усиление красного цвета
<b>Низкий G</b>		Ослабление зеленого цвета	Усиление зеленого цвета
<b>Низкий B</b>		Ослабление синего цвета	Усиление синего цвета

- Для регулировки другого параметра нажмите кнопку **RETURN** и повторите пп. 7 и 8.
- Можно быстро перейти к другому регулируемому параметру, нажав кнопки  $\uparrow/\downarrow$ .

**9 Нажмите кнопку HOME MENU для выхода из меню.**

**Использование STI и Глубины цвета**

- 1 Повторите п. 1 до 4 в *Использование настройки Цветовая температура*.
- 2 Выберите пункт "СТI" или "Цвет. место" (кнопки  $\uparrow/\downarrow$ , затем ENTER).
- 3 Выберите желаемое значение параметра (кнопки  $\uparrow/\downarrow$ , затем ENTER).

**СТI**

Дает изображения с более чистыми цветовыми контурами. СТI означает Colour Transient Improvement (Улучшение цветовых переходов).

Значения	Выкл	Отключает СТI
	Вкл	Включает СТI

**Цвет. место**

Изменяет глубину воспроизведения цвета

Значения	1	Оптимизация для яркого, живого воспроизведения цвета
	2 <th>Стандартное воспроизведение цвета</th>	Стандартное воспроизведение цвета

**4 Нажмите кнопку HOME MENU для выхода из меню.**

## Использование функции Управление цветом

- 1 Нажмите HOME MENU.
- 2 Выберите пункт меню “Изображение” (кнопки ↑/↓, затем ENTER).
- 3 Выберите пункт меню “Профессиональная настройка” (кнопки ↑/↓, затем ENTER).
- 4 Выберите пункт “Цвета – подробно” (кнопки ↑/↓, затем ENTER).
- 5 Выберите кнопку “Управление цветом” (кнопки ↑/↓, затем ENTER).
- 6 Выберите параметр для регулировки (кнопки ↑/↓, затем ENTER).

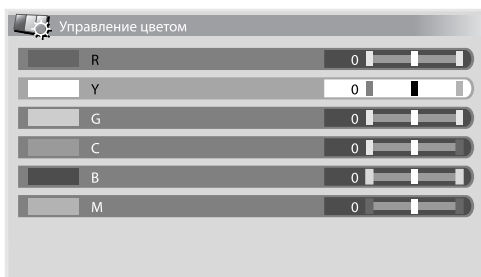

- 7 Выберите желаемый уровень параметра (кнопки ←/→).

Пункт	Кнопка ←	Кнопка →
<b>R</b>	Ближе к пурпурному цвету	Ближе к желтому цвету
<b>Y</b>	Ближе к красному цвету	Ближе к зеленому цвету
<b>G</b>	Ближе к желтому цвету	Ближе к голубому цвету
<b>C</b>	Ближе к зеленому цвету	Ближе к синему цвету
<b>B</b>	Ближе к голубому цвету	Ближе к пурпурному цвету
<b>M</b>	Ближе к синему цвету	Ближе к красному цвету

- Для регулировки другого параметра нажмите кнопку RETURN и повторите пп. 6 и 7.
- Можно быстро перейти к другому регулируемому параметру, нажав кнопки ↑/↓.

- 8 Нажмите кнопку HOME MENU для выхода из меню.

## Устранение помех изображения

- 1 Нажмите кнопку HOME MENU.
- 2 Выберите пункт меню “Изображение” (кнопки ↑/↓, затем ENTER).
- 3 Выберите пункт меню “Профессиональная настройка” (кнопки ↑/↓, затем ENTER).
- 4 Выберите пункт “Уменьшение шума” (кнопки ↑/↓, затем ENTER).
- 5 Выберите параметр для регулировки (кнопки ↑/↓, затем ENTER).  
Вы можете выбрать “3DNR”, “ШП полей”, “ШП блоков” или “ШП точек”.
- 6 Выберите желаемое значение параметра (кнопки ↑/↓, затем ENTER).

### 3DNR

Устраняет видеопомехи, обеспечивая ясное, четкое изображение. 3DNR означает 3-х мерное подавление шума.

Значения	Выкл	Отключает 3DNR
	Высокий	Усиливает 3DNR
	Средний	Стандартный 3DNR
	Низкий	Средний 3DNR

### ШП полей

Устраняет дрожание изображения, придает им естественность

Значения	Выкл	Отключение ШП полей
	Высокий	Усиленное режим ШП полей
	Средний	Стандартное ШП полей
	Низкий	Среднее ШП полей

### ШП блоков

Позволяет уменьшить помехи, который появляются при воспроизведении изображений с высокой детализацией

Значения	Выкл	Отключение ШП блоков
	Вкл <td>Включение ШП блоков</td>	Включение ШП блоков

### ШП точек

Уменьшает точечный шум на изображениях с DVD-дисков и изображениях с высокой детализацией, что позволяет воспроизводить картинку без искажений

Значения	Выкл	Отключает ШП точек
	Вкл <td>Включает ШП точек</td>	Включает ШП точек

- 7 Нажмите кнопку HOME MENU для выхода из меню.

## Использование функций 3DYS и Режим I-P

- 1 Нажмите HOME MENU.
- 2 Выберите пункт меню “Изображение” (кнопки ↑/↓, затем ENTER).
- 3 Выберите пункт меню “Профессиональная настройка” (кнопки ↑/↓, затем ENTER).
- 4 Выберите пункт “Другие” (кнопки ↑/↓, затем ENTER).
- 5 Выберите пункт “3DYS” или “Режим I-P” (кнопки ↑/↓, затем ENTER).
- 6 Выберите желаемое значение параметра (кнопки ↑/↓, затем ENTER).

### 3DYS

Оптимизирует характеристики для разделения сигналов яркости и цветности. Это касается как видео, так и неподвижных изображений.

Значения	Выкл	Отключает 3DYS
	Высокий	Расширенный 3DYS
	Средний	Стандартный 3DYS
	Низкий	Умеренный 3DYS

### Режим I-P

Выполняет оптимальное конвертирование чересстрочных сигналов в прогрессивные сигналы. Это касается как видео, так и неподвижных изображений.

Значения	1	Оптимально для видеоизображений
	2	Стандартная настройка
	3	Оптимально для неподвижных изображений

- 7 Нажмите кнопку HOME MENU для выхода из меню.



#### Примечание

- Для 3DYS, индивидуальные параметры можно выбрать только если:
  - Вы выбрали “ВХОД 1”, “ВХОД 2” или “ВХОД 3” в качестве источника входа и “Видео” как тип входного сигнала (см. *Выбор типа входного сигнала* на стр. 52); или
  - Вы выбрали “ВХОД 5” в качестве источника входа и не подключили кабель S-Видео; или вы выбрали аналоговый тюнер.
- Установки 3DYS неэффективны, если на вход поступают сигналы SECAM, PAL60, или 4.43NTSC.
- Установки “Режим I-P” отключены если вы используете внешний входной сигнал и выбираете “Вкл” для “Предл.управл.игр.” в меню “Дополнительно”.
- Для режима I-P нельзя выбрать индивидуальные параметры для следующих входных сигналов: 480p, 576p, 720p, 1080p.

## Сравнение настройки изображения на экране

Во время настройки изображения вы можете быстро вернуться к предыдущему изображению, что позволяет вам легко сравнить настройки и выбрать нужное качество изображения.

- 1 Нажмите HOME MENU.
- 2 Выберите пункт меню “Изображение” (кнопки ↑/↓, затем ENTER).
- 3 Выберите параметр для регулировки (кнопки ↑/↓, затем ENTER).
- 4 Выполняя эту настройку, нажмите СИНИЮ на пульте дистанционного управления.

Будет показан экран “Перед”, чтобы вы смогли сравнить выполненные настройки с теми, что были сделаны ранее.

### Перед

- 5 Нажмите кнопку еще раз для того, чтобы вернуться к изображению с новыми настройками.

При каждом нажатии на кнопку вы можете переключаться между экранами “Перед” и “После”.

- 6 Повторите пп. 1 и 5 для других параметров.
- 7 Нажмите кнопку HOME MENU для выхода из меню.



#### Предупреждение

- Если вы выходите из меню, нажав HOME MENU или в течение 60 секунд не выполняется никаких операций, на экране будут отображены все последние настройки параметров, сохраненные в памяти.
- Если вы хотите выйти из меню не выполняя никаких настроек (или отключаете настройки) на экране “После”, переключитесь в экран “Перед” и выйдите.



#### Примечание

- Находясь в экране “Перед” вы можете выполнить настройку любого пункта. Появляется сообщение-предупреждение.
- Когда вы переходите к другому параметру убедитесь в том, что вы переключились из экрана “Перед” в экран “После”, иначе вы не сможете выбрать экран “Перед”. Если вы этого не сделаете, появится сообщение-предупреждение.
- Если вы выходите из выбора из экрана “Перед”, предыдущая запись сохраняется в памяти и кнопка больше не работает.
- Если вы выходите из выбора из экрана “После”, новая запись сохраняется в памяти и кнопка больше не работает.
- Если вы переходите и изменяете параметр “Выбор AV”, новая запись в текущем параметре будет сохранена в памяти, и кнопка будет работать.
- Вы не можете сравнить изображения с разными параметрами в меню “Выбор AV” (например, “СТАНДАРТ” и “КИНОФИЛЬМ”).
- При выборе этой функции, отключены “Интеллект. режим” для “Профессиональная настройка” в меню “Изображение”, “ОПТИМАЛЬНЫЙ” в меню “Выбор AV” и “Датчик освещенн.” в меню “Дополнительно”, и качество изображения возвращается к заводским настройкам.
- Эту функцию нельзя выбрать:
  - если вы выбрали “Выбор AV”,
  - если вы выбрали “Да” или “Нет” на экране подтверждения для “Сброс” в меню “Изображение” или
  - если вы выбрали меню с источника ПК

## Регулировка звука

Приведенные ниже параметры позволяют настроить качество звука по вашему предпочтению.

В этом меню можно задать желаемые параметры звука для выбранного режима аудио/видео. См. *Выбор AV* на стр. 30.

- 1 Нажмите **HOME MENU**.
- 2 Выберите пункт меню **“Звук”** (кнопки **↑/↓**, затем **ENTER**).
- 3 Выберите параметр для регулировки (кнопки **↑/↓**).
- 4 Выберите желаемый уровень параметра (кнопки **←/→**).

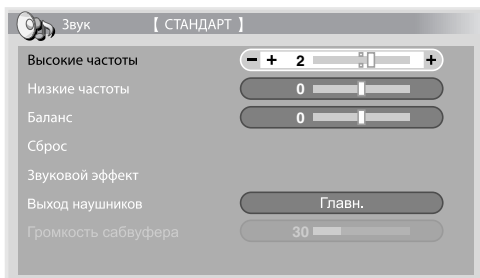

Пункт	Кнопка ←	Кнопка →
<b>Высокие частоты</b>	Ослабление верхних частот	Усиление верхних частот
<b>Низкие частоты</b>	Ослабление нижних частот	Усиление нижних частот
<b>Баланс</b>	Переключение аудиобаланса влево	Переключение аудиобаланса вправо

- 5 Нажмите кнопку **HOME MENU** для выхода из меню.

### Примечание

- Качество звука нельзя регулировать при прослушивании через наушники.
- Если вы выполняете регулировку звука с подключенными наушниками, новые установки будут приняты, как только вы отключите наушники.
- Чтобы восстановить стандартные значения (заводские установки), нажмите кнопки **↑/↓** для выбора **“Сброс”** в п. 3 кнопками и нажмите **ENTER**. Появится экран подтверждения. Нажмите кнопки **←/→**, чтобы выбрать **“Да”**, и затем нажмите кнопку **ENTER**.

## Звуковой эффект

Вы можете выбрать SRS FOCUS, SRS или SRS TruBass.

- 1 Нажмите **HOME MENU**.
- 2 Выберите пункт меню **“Звук”** (кнопки **↑/↓**, затем **ENTER**).
- 3 Выберите пункт меню **“Звуковой эффект”** (кнопки **↑/↓**, затем **ENTER**).
- 4 Выберите пункт **“SRS FOCUS”**, **“SRS”** или **“SRS TruBass”** (кнопки **↑/↓**).
- 5 Выберите желаемое значение параметра (кнопки **←/→**).

### SRS FOCUS

Значения	Выкл	Отключение SRS FOCUS®
	Вкл	Включение SRS FOCUS® Подойдите к явному направлению звука для того, чтобы услышать звук более четко

### SRS

Значения	Выкл	Отключение SRS®
	Вкл	Включение SRS® Дает очень эффективное трехмерное звучание

### SRS TruBass

Значения	Выкл	Отключение SRS TruBass®
	Вкл	Включение SRS TruBass® Дает глубокие, богатые басы благодаря новой технологии

- 6 Нажмите кнопку **HOME MENU** для выхода из меню.

### Примечание

- (WOW) показывает состояние, когда SRS FOCUS®, SRS® и SRS TruBass® включены.
- Звуковой эффект нельзя настроить при прослушивании через наушники.
- Если вы выполняете настройку звукового эффекта с подключенными наушниками, новые установки будут приняты, как только вы отключите наушники.
- Эффект этой функции может быть разным, в зависимости от сигнала.



## Прослушивание звука из вспомогательного экрана с использованием головного телефона

Подсоединив головной телефон, в двухэкранном режиме или режиме “кадр в кадре”, можно прослушивать звук со вспомогательного экрана; звук из основного экрана выводится через громкоговорители. Для использования этой функции выполните следующую процедуру.

- 1 Нажмите кнопку HOME MENU.
- 2 Выберите пункт меню “Звук” (кнопки ↑/↓, затем ENTER).
- 3 Выберите пункт меню “Выход наушников” (кнопки ↑/↓).
- 4 Выберите желаемое значение параметра (кнопки ←/→).



Пункт	Описание
<b>Главн. (по умолчанию)</b>	Звук из основного экрана выводится через выходной разъем PHONES
<b>Сабвуфер</b>	В двухэкранном режиме или режиме “кадр в кадре” звук из вспомогательного экрана выводится через выходной разъем PHONES

- 5 Выберите “Громкость сабвуфера” (кнопки ↑/↓).
- 6 Выберите желаемый уровень параметра (кнопки ←/→).
- 7 Нажмите HOME MENU для выхода из меню.

### Примечание

- Для регулировки громкости головного телефона после выбора пункта “Сабвуфер” (Вспомогательный экран) всегда используйте меню (показано в процедуре), независимо от режима (двухэкранный или “кадр в кадре”). В одноэкранным режиме с выбранным вспомогательным экраном звук из экрана выводится через громкоговорители, даже при подключенных головных телефонах.

## Регулировка питания

Регулировка питания предоставляет удобные функции энергосбережения.

### Экономия энергии

Потребляемая мощность уменьшается за счет снижения яркости изображения.

- 1 Нажмите HOME MENU.
- 2 Выберите пункт меню “Регулировка питания” (кнопки ↑/↓, затем ENTER).
- 3 Выберите пункт меню “Экономия энергии” (кнопки ↑/↓, затем ENTER).
- 4 Выберите “Режим 1”, “Режим 2”, или “Изображение выкл” (кнопки ↑/↓, затем ENTER).

### Экономия энергии

Значения	Выкл	Яркость изображения не уменьшается.
Режим 1	Слегка сокращает потребление энергии, незначительно уменьшая уровень яркости.	
Режим 2	Уменьшает яркость картинки и снижает потребление энергии	
Изображение выкл	Отключение экрана для экономии энергии. Чтобы восстановить изображение на экране, нажмите любую кнопку, кроме  +/- и . Эта настройка не запоминается системой.	

- 5 Нажмите кнопку HOME MENU для выхода из меню.

### Примечание

- Когда вы переходите в режим энергосбережения, вы можете заметить изменения на звуковой панели. Это нормально.
- Энергосберегающая функция может поддержать работоспособность телевизора в течение продолжительного времени. Для поддержания работоспособности телевизора в течение продолжительного периода времени рекомендуется использовать установку энергосберегающей функции “Режим 1”.

### Нет сигнала выкл (только режим аудио/ видео)

Система автоматически переводится в режим ожидания, если входной сигнал не поступает более 15 минут.

- 1 Нажмите **HOME MENU**.
- 2 Выберите пункт меню "Регулировка питания" (кнопки **↑/↓**, затем **ENTER**).
- 3 Выберите пункт меню "Нет сигнала выкл" (кнопки **↑/↓**, затем **ENTER**).
- 4 Выберите пункт "Включить" (кнопки **↑/↓**, затем **ENTER**).

#### Нет сигнала выкл

Значения	Отключить (по умолчанию)	Система не переводится в режим ожидания
	Включить	Система переводится в режим ожидания, если входной сигнал не поступает более 15 минут

- 5 Нажмите кнопку **HOME MENU** для выхода из меню.



#### Примечание

- За пять минут до перевода системы в режим ожидания появляется сообщение с интервалом в одну минуту.
- Переход в режим ожидания может не произойти, если на плазменный телевизор после завершения ТВ-программы будут поступать шумовые сигналы.

### Нет операции выкл (только режим аудио/ видео)

Система автоматически переводится в режим ожидания, если более трех часов с ней не выполняются никакие действия.

- 1 Нажмите **HOME MENU**.
- 2 Выберите пункт меню "Регулировка питания" (кнопки **↑/↓**, затем **ENTER**).
- 3 Выберите пункт меню "Нет операции выкл" (кнопки **↑/↓**, затем **ENTER**).
- 4 Выберите пункт "Включить" (кнопки **↑/↓**, затем **ENTER**).

#### Нет операции выкл

Значения	Отключить (по умолчанию)	Система не переводится в режим ожидания
	Включить	Система переводится в режим ожидания, если более трех часов с ней не выполняются никакие действия

- 5 Нажмите кнопку **HOME MENU** для выхода из меню.



#### Примечание

- За пять минут до перевода системы в режим ожидания появляется сообщение с интервалом в одну минуту.

### Управление питанием (только режим ПК)

Система автоматически переводится в режим ожидания, если с персонального компьютера не поступает сигнал.

- 1 Нажмите **HOME MENU**.
- 2 Выберите пункт меню "Регулировка питания" (кнопки **↑/↓**, затем **ENTER**).
- 3 Выберите пункт меню "Управление питанием" (кнопки **↑/↓**, затем **ENTER**).
- 4 Выберите "Режим 1" или "Режим 2" (кнопки **↑/↓**, затем **ENTER**).

Пункт	Описание
<b>Выкл (по умолчанию)</b>	Управление питанием отключено
<b>Режим 1</b>	<ul style="list-style-type: none"> <li>• Система переходит в режим ожидания, если сигнал с персонального компьютера не поступает более восьми минут.</li> <li>• Система остается в режиме ожидания даже после запуска компьютера, когда сигнал снова начинает поступать.</li> <li>• Систему можно снова включить, нажав <b>STANDBY/ON</b> на плазменном телевизоре или на кнопку <b>⏻</b> на пульте дистанционного управления.</li> </ul>
<b>Режим 2</b>	<ul style="list-style-type: none"> <li>• Система переводится в режим ожидания, если сигнал с персонального компьютера не поступает более восьми секунд.</li> <li>• После запуска компьютера, когда сигнал начинает поступать вновь, система активируется.</li> <li>• Систему можно снова включить, нажав <b>STANDBY/ON</b> на плазменном телевизоре или на кнопку <b>⏻</b> на пульте дистанционного управления.</li> </ul>

- 5 Нажмите кнопку **HOME MENU** для выхода из меню.



#### Примечание

- Эта функция не может быть выбрана, если персональный компьютер подключен к разъему HDMI.

## Глава 9

# Просмотр цифровых ТВ-передач

## Просмотр цифровых ТВ-программ

Цифровое ТВ (DTV) не только заменяет обычные аналоговые ТВ-каналы, но и предлагает большое количество каналов, более четкое изображение и различные виды полезной информации. Оно также предлагает различные функции, включая субтитры и несколько звуковых дорожек.

### Предупреждение

- Совместимость данного изделия с наземными службами (подробности в спецификациях продукта) была обеспечена на момент его появления.

### Примечание

- При выполнении автоматической настройки (стр. 27) убедитесь, что в качестве типа тюнера выбран “Цифровая” или “Все”.
- При выборе режима DTV (Цифровое ТВ), если поиск каналов еще не производился, отображается только экран “Установка DTV”, на котором можно выбрать только пункт “Установка”.
- Находясь в режиме DTV, нажмите  для отображения экрана телетекста (кроме Великобритании).

## Переключение каналов

- 1 Нажмите кнопку TV/DTV для выбора режима DTV.
- 2 Нажмите кнопку ENTER для вызова экрана список каналов.

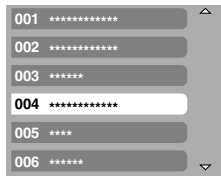

- 3 Выберите канал (кнопки , затем ENTER).
  - Каналы можно выбирать нажатием кнопок от 0 до 9 или P+/P- на пульте дистанционного управления.

### Примечание

- Находясь в режиме DTV, нажмите **001** для быстрого доступа к каналу 1 (из одной цифры). Однако можно выбрать канал 1, нажав **01** или **1**, но придется подождать 2 секунды после ввода последней цифры. То же самое касается каналов, состоящих из двух цифр.
- Каналы, для которых задан пропуск или они не зарегистрированы как избранные, невозможно выбрать кнопками **P+/P-** (если для функции Избранное выбран параметр “Вкл.”. Для получения информации об избранных каналах см. стр. 42.).
- Если канал заблокирован, необходимо каждый раз вводить правильный пароль (см. стр. 57).
- При приеме радиоканалов цифрового ТВ автоматически включается хранитель экрана, если в течение трех минут не совершаются никакие действия.





## Просмотр баннера канала

Баннер канала показывает названия программ, время начала и окончания программ, а также другую информацию о канале.



- 1 Нажмите кнопку TV/DTV для выбора режима DTV.

- 2 Нажмите .
  - Появится баннер канала.

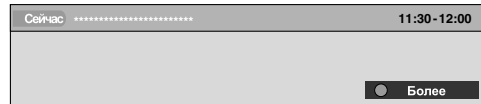

- Для отображения информации о других каналах, нажмите .
  - Чтобы настроить канал, выбранный на баннере, нажмите кнопку **ENTER**.
  - Баннер канала также отображает символы “Любимые программы” () , “Субтитры” () и “Телетекст” () , если они используются для выбранного канала.
  - Для выключения баннера нажмите кнопку **EXIT**.
- 3 Для просмотра более подробной информации о программе нажмите кнопку  еще раз.



- Для переключения между программами “Сейчас” и “След.” нажмите кнопки .
- Для отображения информации о других каналах, нажмите .
- Чтобы настроить канал, выбранный на баннере, нажмите кнопку **ENTER**.
- Для отмены отображения дополнительной информации нажмите кнопку **RETURN**.
- Чтобы выключить все баннеры, нажмите кнопку **EXIT**.
- Если баннер содержит дополнительную информацию, появляется пункт “Более”. Для просмотра всей информации нажмите **СИНИЮ** кнопку.

### Примечание

- Информация баннера обновляется каждую минуту.
- Некоторые программы могут не предоставлять подробной информации о программах.
- Вследствие передачи станцией вещания неточной информации, некоторые символы могут появляться и исчезать в связи с ошибкой.

## Просмотр субтитров

Находясь в режиме DTV, нажмите  для включения и выключения субтитров.

Субтитры вкл

### Примечание

- Если эта функция включена при записи программы, субтитры тоже будут записаны.

## Изменение настроек канала цифрового ТВ

В этом разделе описывается, как изменить настройки цифрового канала ТВ после его настройки с помощью автоматической установки (стр. 27). Выбрать пункт “Установка DTV” можно только при просмотре цифровых каналов.

### Выбор другой страны

- 1 Нажмите **HOME MENU**.
- 2 Выберите пункт меню “Установка” (кнопки **↑/↓**, затем **ENTER**).
- 3 Выберите пункт меню “Установка DTV” (кнопки **↑/↓**, затем **ENTER**).
- 4 Выберите пункт меню “Установка” (кнопки **↑/↓**, затем **ENTER**).
  - Появится экран ввода пароля. С помощью кнопок **0** до **9** введите четырехзначный пароль.
- 5 Выберите “Страна” (кнопки **↑/↓**).
- 6 Выберите страну (кнопки **←/→**).

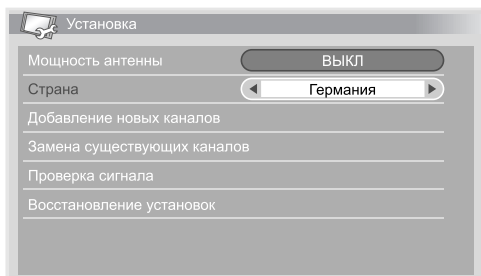

### Примечание

- Экран ввода пароля не появляется, если выключена функция пароля. Подробнее об этом см. *Использование пароля* на стр. 56.
- Выбрать пункт “Установка DTV” можно только при просмотре цифровых каналов.

## Замена существующих каналов

Следующая процедура стирает настройку текущего канала цифрового ТВ и производит поиск доступных каналов для изменения настройки канала.

- 1 Повторите пп. 1 до 4 в *Выбор другой страны*.
- 2 Выберите пункт “Замена существующих каналов” (кнопки **↑/↓**, затем **ENTER**).

- Сначала система удаляет всю информацию о канале, а затем начинает поиск канала.
- Для прерывания поиска каналов нажмите **HOME MENU**.

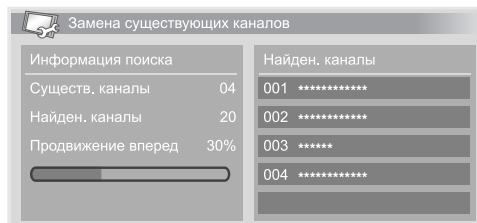

### Примечание

- Для завершения выполнения функции “Замена существующих каналов” необходимо, чтобы до момента начала следующей заданной записи или заданного времени “Автомат. обновление” оставалось не менее одно часа.
- Экран ввода пароля не появляется, если выключена функция пароля. Подробнее об этом см. *Использование пароля* на стр. 56.
- Выбрать пункт “Установка DTV” можно только при просмотре цифровых каналов.

## Добавление новых каналов

Для поиска и регистрации новых каналов при сохранении текущих настроек канала цифрового ТВ используйте следующую процедуру.

- 1 Повторите пп. 1 до 4 в *Выбор другой страны*.
- 2 Выберите “Добавление новых каналов” (**↑/↓**, затем **ENTER**).

- Автоматически начнется поиск каналов. Если найден какой-нибудь новый канал, он автоматически регистрируется на плазменном телевизоре.

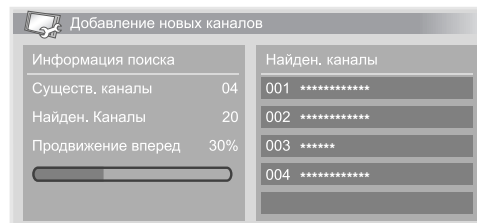

- Чтобы выйти из текущего режима поиска каналов, нажмите **HOME MENU**.

### Примечание

- Если вы отключили функцию пароля, экран ввода пароля не появляется. Подробнее об этом см. *Использование пароля* на стр. 56.
- Выбрать пункт “Установка DTV” можно только при просмотре цифровых каналов.

## Проверка уровня сигнала

Можно проверить уровень и качество сигнала для каждого ТВ-канала.

- 1 Нажмите **HOME MENU**.
- 2 Выберите пункт меню **“Установка”** (кнопки **↑/↓**, затем **ENTER**).
- 3 Выберите пункт меню **“Установка DTV”** (кнопки **↑/↓**, затем **ENTER**).
- 4 Выберите пункт меню **“Установка”** (кнопки **↑/↓**, затем **ENTER**).
  - Появится экран ввода пароля. С помощью кнопок **0** до **9** введите четырехзначный пароль.
- 5 Выберите **“Проверка сигнала”** (кнопки **↑/↓**, затем **ENTER**).
- 6 Выберите **“ВЧ-канал”** (кнопки **↑/↓**, затем **ENTER**).
- 7 Выберите канал для проверки (кнопки **←/→**).

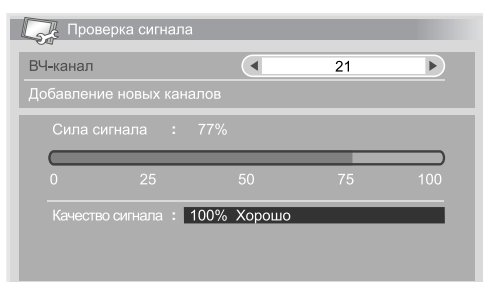

- Для добавления каналов в выбранном диапазоне принимающей частоты вы можете воспользоваться функцией **“Добавление новых каналов”**.

### Примечание

- Выбрать пункт **“Установка DTV”** можно только при просмотре цифровых каналов.

## Включение/выключение питания антенны

Для включения и выключения питания антенны, подключенной к разъему антенны цифрового ТВ, используйте следующую процедуру.

- 1 Повторите шаги 1 до 4 в **Проверка уровня сигнала**.
- 2 Выберите пункт **“Мощность антенны”** (кнопки **↑/↓**).
- 3 Выберите значение **“Вкл”** или **“Выкл”** (по умолчанию) (кнопки **←/→**).

### Предупреждение

- Если включена настройка **“Мощность антенны”**, подключите напрямую антенну в разъем **ANT** на задней панели плазменного телевизора. Подключение любых устройств между антенной и плазменным телевизором может привести к повреждению устройства.

### Примечание

- Выбрать пункт **“Установка DTV”** можно только при просмотре цифровых каналов.

## Восстановление настроек системы по умолчанию

Используйте эту функцию только в том случае, если хотите сбросить все настройки цифрового ТВ до значений по умолчанию, установленных на заводе.

- 1 Повторите шаги 1 до 4 в **Проверка уровня сигнала**.
- 2 Выберите пункт **“Восстановление установок”** (кнопки **↑/↓**, затем **ENTER**).
  - Появится экран подтверждения.
- 3 При нажатии кнопки **“ОК”** в системе будут восстановлены настройки по умолчанию, установленные на заводе. Автоматически начнется автонастройка.

### Примечание

- Если вы отключили функцию пароля, экран ввода пароля не появляется. Подробнее об этом см. *Использование пароля* на стр. 56.
- Выбрать пункт **“Установка DTV”** можно только при просмотре цифровых каналов.

## Установка пользовательских настроек для канала

В этом разделе описано, как выполнить пользовательские настройки каналов. К таким настройкам относятся: регистрация избранных каналов, пропуск каналов и блокировка каналов.

### Настройка опций канала

С помощью следующей процедуры выберите отдельные каналы и установите для них опции: Избранный, Пропуск канала или Блокировка канала.

- 1 Нажмите **HOME MENU**.
- 2 Выберите пункт меню **“Установка”** (кнопки **↑/↓**, затем **ENTER**).
- 3 Выберите пункт меню **“Установка DTV”** (кнопки **↑/↓**, затем **ENTER**).
- 4 Выберите пункт меню **“Управление каналами”** (кнопки **↑/↓**, затем **ENTER**).
  - Появится экран ввода пароля. С помощью кнопок **0** до **9** введите четырехзначный пароль.
- 5 Выберите пункт меню **“Опции канала”** (кнопки **↑/↓**, затем **ENTER**).
  - Появится экран опций канала со списком зарегистрированных каналов.

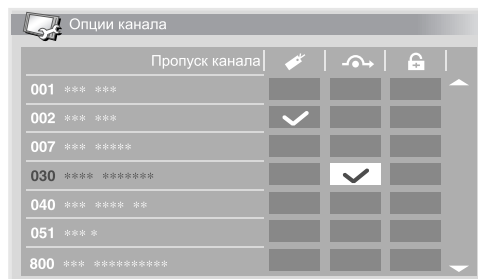

- 6 Выберите отдельный канал (кнопки **↑/↓/←/→**, затем **ENTER** для выбора **вкл/выкл**).
  - Выберите **“Вкл”** для избранных каналов, если вы хотите, чтобы данный канал был зарегистрирован как избранный (цифровой) канал. Возможно, самый легкий способ настройки на эти каналы - это выбор из списка зарегистрированных.
  - Выберите **“Вкл”** для Пропуска канала, если вы хотите пропустить этот канал во время работы **P+/P-** с пульта дистанционного управления или **CHANNEL +/-** с плазменного телевизора.
  - Выберите **“Вкл”** для Блокировки канала, если вы хотите не настраиваться на канал без ввода пароля.

## 7 По завершении настройки убедитесь в том, что выполните следующие шаги.

- Если вы зарегистрировали канал как избранный, см. *Включение функции Избранные каналы* и активируйте функцию Избранные.
- Если вы выбираете канал для блокировки канала, установите *Использование пароля* на стр. 56 и введите соответствующий четырехзначный пароль.

### Примечание

- Если вы отключили функцию пароля, экран ввода пароля не появляется. Подробнее об этом см. *Использование пароля* на стр. 56.
- Выбрать пункт “Установка DTV” можно только при просмотре цифровых каналов.

## Включение функции Избранные каналы

Не забудьте активировать эту функцию после регистрации избранных каналов.

- 1 **Нажмите HOME MENU.**
- 2 **Выберите пункт меню “Установка” (кнопки ↑/↓, затем ENTER).**
- 3 **Выберите пункт меню “Установка DTV” (кнопки ↑/↓, затем ENTER).**
- 4 **Выберите пункт меню “Управление каналами” (кнопки ↑/↓, затем ENTER).**
  - Появится экран ввода пароля. С помощью кнопок 0 до 9 введите четырехзначный пароль.

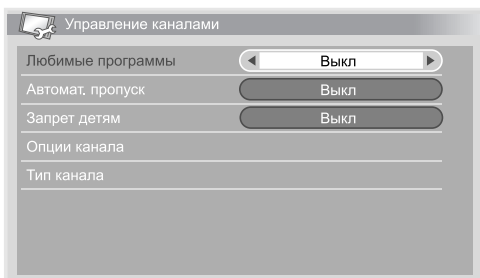

- 5 **Выберите “Любимые программы” (кнопки ↑/↓).**
- 6 **Выберите значение “Вкл” (кнопки ←/→).**
  - Когда избранные каналы зарегистрированы, вы можете выбрать их с помощью **P+/P-** на пульте дистанционного управления или **CHANNEL +/-** на плазменном телевизоре.

### Примечание

- Выбрать пункт “Установка DTV” можно только при просмотре цифровых каналов.

## Включение функции Автоматического пропуска

- Эта функция позволяет вам пропускать ряд служб, таких как службы радио и текстовой информации

- 1 **Повторите пп. 1 до 4 в Включение функции Избранные каналы.**
- 2 **Выберите “Автомат. пропуск” (кнопки ↑/↓).**
- 3 **Выберите канал, который нужно пропустить (кнопки ←/→).**
  - Вы можете выбрать между “Выкл”, “Радиостанция”, “Дата” или “Оба”.

### Примечание

- “Автомат. пропуск” позволяет вам пропускать ряд служб, таких как службы радио и текстовой информации. С другой стороны, эта настройка не затронет отдельные настройки канала, установленного на пропуск в экране “Опции канала”.
- Выбрать пункт “Установка DTV” можно только при просмотре цифровых каналов.

## Установка блокировки от детей

Эта функция позволяет родителям предотвратить просмотр детьми телепрограмм с возрастными ограничениями. Работа этой функции зависит от выбора страны в настройках канала. Вы можете указать возрастные ограничения от 4 до 18 лет, так, чтобы для просмотра передач, соответствующих этому возрастному ограничению, нужно было вводить пароль.

- 1 **Повторите пп. 1 до 4 в Включение функции Избранные каналы.**
- 2 **Выберите пункт “Запрет детям” (кнопки ↑/↓).**
- 3 **Выберите возрастной ценз (кнопки ←/→).**
  - Вы можете выбрать от 4 до 18 и “Выкл”
  - Если выбран “Выкл” ввод пароля не требуется, независимо от того, телепрограмма с каким возрастным цензом выбрана.

## Сортировка предустановленных цифровых ТВ каналов

С помощью описанной ниже процедуры измените последовательность предустановленных цифровых телеканалов.

- 1 **Повторите пп. 1 до 4 в Включение функции Избранные каналы.**
- 2 **Выберите пункт “Тип канала” (кнопки ↑/↓, затем ENTER).**
  - Появляется экран сортировки каналов.
- 3 **Выберите канал, который следует сместить на другое место в последовательности (кнопки ↑/↓/←/→, затем ENTER).**

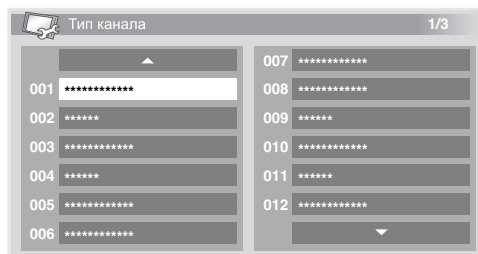

- 4 **Выберите новое место для канала (кнопки ↑/↓/←/→, затем ENTER).**
  - Будет выполнена сортировка.
- 5 **Нажмите HOME MENU для выхода из меню.**

### Примечание

- Чтобы изменить страницу на экране сортировки в п.4, выберите ▲/▼ на экране с ↑/↓/←/→ для выбора страницы, и затем нажмите ENTER.
- Выбрать пункт “Установка DTV” можно только при просмотре цифровых каналов.

## Выбор цифрового аудио формата

Используя описанную ниже процедуру, переключитесь между аудиоформатами PCM и Dolby Digital.

- 1 Нажмите **HOME MENU**.
- 2 Выберите пункт меню “Установка” (кнопки **↑/↓**, затем **ENTER**).
- 3 Выберите пункт меню “Установка DTV” (кнопки **↑/↓**, затем **ENTER**).
- 4 Выберите пункт меню “Предпочтения пользователя” (кнопки **↑/↓**, затем **ENTER**).
- 5 Выберите пункт “Цифровой звук” (кнопки **↑/↓**).
- 6 Выберите пункт “PCM” или “Dolby” (кнопки **←/→**).

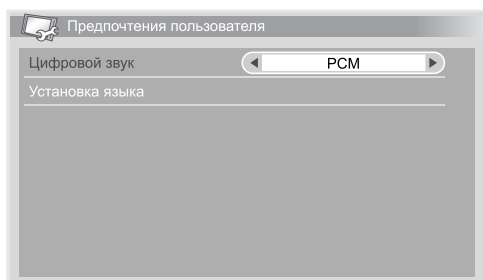

### Примечание

- Выбрать пункт “Установка DTV” можно только при просмотре цифровых каналов.

## Выбор языка для аудио, субтитров и телетекста

Вы можете вручную изменить настройки языка для аудио, субтитров и телетекста.

- 1 Повторите пп.1 до 4 в *Выбор цифрового аудио формата*.
- 2 Выберите пункт “Установка языка” (кнопки **↑/↓**, затем **ENTER**).
- 3 Выберите “Первичный звук”, “Вторичный звук”, “Первичный субтитр”, “Вторичный субтитр” или “Телетекст” (кнопки **↑/↓**).
- 4 Выберите язык (кнопки **←/→**).

### Примечание

- Плазменный телевизор автоматически выберет язык, в зависимости от установки “Страна” (стр. 27), если выбранный язык для аудио, субтитров или телетекста недоступен.
- Выбрать пункт “Установка DTV” можно только при просмотре цифровых каналов.

## Использование обновлений ПО

Эта функция позволяет периодически скачивать и обновлять программное обеспечение системы.

### Использование автоматических обновлений

Если эта функция включена, плазменный телевизор проверяет наличие обновлений программного обеспечения и затем скачивает его (при необходимости). После этого, система выполняет операцию “Добавление новых каналов” (стр. 40). Эти операции выполняются автоматически в указанное время.

- 1 Нажмите **HOME MENU**.
- 2 Выберите пункт меню “Установка” (кнопки **↑/↓**, затем **ENTER**).
- 3 Выберите пункт меню “Установка DTV” (кнопки **↑/↓**, затем **ENTER**).
- 4 Выберите пункт меню “Обновление програм. обеспечения” (кнопки **↑/↓**, затем **ENTER**).
- 5 Выберите пункт “Автомат. обновление” (заводская установка) (кнопки **↑/↓**).
- 6 Выберите значение “Вкл” (кнопки **←/→**).

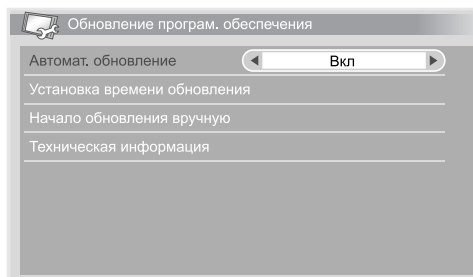

### Примечание

- Мы рекомендуем выполнить установку “Вкл”.
- Для начала автоматического обновления необходимо, чтобы было не менее часа до начала установленного режима записи/просмотра.
- За 60 сек. до планируемого обновления появится сообщение с запросом о необходимости проведения автоматического обновления. Автоматическое обновление начнется автоматически, если вы нажмете “ОК” или если вы в течение 50 сек. не сделаете никакого выбора.
- Во время проведения обновления на терминал внешнего выхода не поступает телесигнал.
- Чтобы выйти из текущего режима обновления, нажмите **HOME MENU**.
- Выбрать пункт “Установка DTV” можно только при просмотре цифровых каналов.

## Установка времени обновления

Вы можете установить время, когда ваш плазменный телевизор будут проводить автоматическое обновление в конкретный день. Для использования этой функции сначала выберите "Вкл" для "Автомат. обновление".

- 1 Нажмите HOME MENU.
- 2 Выберите пункт меню "Установка" (кнопки ↑/↓, затем ENTER).
- 3 Выберите пункт меню "Установка DTV" (кнопки ↑/↓, затем ENTER).
- 4 Выберите пункт меню "Обновление програм. обеспечения" (кнопки ↑/↓, затем ENTER).
- 5 Выберите пункт "Установка времени обновления" (кнопки ↑/↓, затем ENTER).
- 6 Установите время для автоматического обновления (↑/↓/←/→ или 0 до 9).

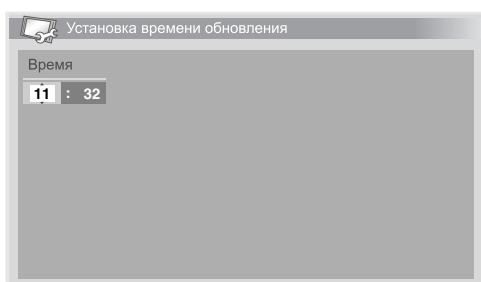

## Запуск обновления вручную

Эта функция позволит вам вручную выполнить обновление программного обеспечения. Если до следующего запланированного автоматического обновления или до запрограммированного сеанса записи/просмотра осталось меньше часа, выполнить обновление вручную невозможно.

- 1 Повторите п. 1 до 4 в *Установка времени обновления*.
- 2 Выберите пункт "Начало обновления вручную" (кнопки ↑/↓, затем ENTER).

### Примечание

- Для начала обновления вручную, необходимо, чтобы было не менее часа до начала установленного режима записи/просмотра.
- Для начала обновления вручную необходимо, чтобы было не менее часа до начала установленного режима автоматического обновления.
- Выбрать пункт "Установка DTV" можно только при просмотре цифровых каналов.

## Отображение на дисплее технической информации

Используйте эту функцию для проверки номера версии аппаратного/программного обеспечения.

- 1 Повторите п. 1 до 4 в *Установка времени обновления*.
- 2 Выберите пункт "Техническая информация" (кнопки ↑/↓, затем ENTER).

### Примечание

- Выбрать пункт "Установка DTV" можно только при просмотре цифровых каналов.

## Использование приложения MHEG (Только для Великобритании)

Некоторые станции ведут вещание программ с применением кодировки MHEG (мультимедийная и гипермедийная экспертная группа), позволяющей интерактивное использование цифрового ТВ.

В этом случае, приложение MHEG активируется при нажатии на любую цветную кнопку или

### Примечание

- Эта функция может работать неправильно при включенных субтитрах (см. стр. 40).

## Хранитель экрана

Хранитель экрана автоматически включается, если во время приема радиоканалов цифрового телевидения в течение трех минут не выполняется никаких действий.

### Примечание

- Если включен хранитель экрана, вы можете выполнять следующие операции:
  - Нажмите TV/DTV для переключения на аналоговое телевидение.
  - Нажмите любую другую кнопку, чтобы переключиться на обычный экран радиоканала.
  - Во время отображения хранителя экрана работает таймер программ.



## Общий интерфейс (CI)

Для получения кодированных сигналов цифрового ТВ, вам нужен адаптер и смарт-карта, предоставляемая сервисным провайдером. Несмотря на то, что типы адаптеров от разных производителей могут отличаться друг от друга, любой из них поддерживает определенный вид системы кодирования. Ваш плазменный телевизор поддерживает адаптеры, которые предназначены для работы со стандартами цифрового ТВ. Обратитесь к провайдеру услуг за советом по выбору нужного типа адаптера. Обращаем ваше внимание на то, что смарт-карта может быть действительна только для одного провайдера услуг и поэтому распространяется на определенный диапазон каналов.

### Примечание

- Адаптеры и смарт-карты не поставляются в комплекте и не являются дополнительным аксессуаром компании Pioneer.

После того, как вы вставили карту, оставьте ее в адаптере. Не вытаскивайте ее из адаптера, до получения соответствующих указаний. Например, ваша карта должна находиться в адаптере, когда провайдер услуг должен загрузить новую информацию на смарт-карту.

### Установка адаптера и смарт-карты

Слот CI общего интерфейса находится на задней панели плазменного телевизора.

- 1 Удерживая язычок крышки слота смарт-карты на задней панели плазменного телевизора, отодвиньте ее влево (а) и снимите крышку, оттягивая замок язычка вниз (б).

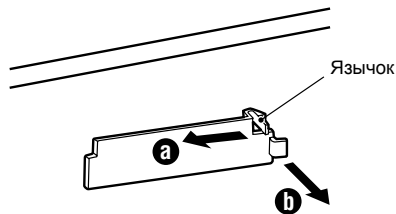

- 2 Вставьте указанный адаптер со смарт-картой в слот Общего Интерфейса как можно дальше до упора.

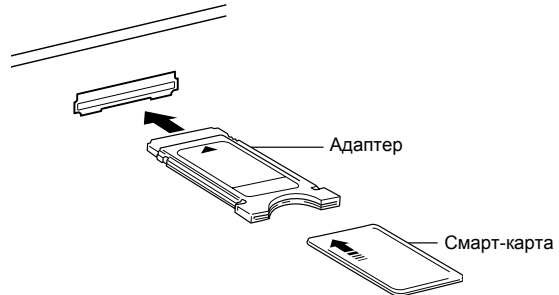

### Отображение на дисплее информации об установленном адаптере

Если вы установили адаптер в слот общего интерфейса, вы можете вывести на экран информацию об адаптере.

- 1 Нажмите HOME MENU.
- 2 Нажмите пункт меню "Установка" (кнопки ↑/↓, затем ENTER).
- 3 Выберите пункт меню "Установка DTV" (кнопки ↑/↓, затем ENTER).
- 4 Выберите "Информация DVB-CI" (кнопки ↑/↓, затем ENTER).

(Если адаптер не установлен, опция "Информация DVB-CI" показана серым цветом.)

## Глава 10

# Использование Электронной телепрограммы (EPG) (только для цифрового ТВ)

### Формат дисплея EPG

Электронная телепрограмма (EPG) показывает таблицу с программами цифрового ТВ и подробную информацию об отдельных программах. Это позволяет легко выбрать и настроиться на нужную программу.

Экран EPG включает Информацию о программе, Список каналов и Общий список программ. В этом разделе описана отображаемая на дисплее информация в окне программы и информационном окне.

#### Примечание

- Для программ цифрового ТВ, которые не передают EPG информации вы, соответственно, не можете просмотреть EPG информацию.
- Если текущее время настроено неправильно, могут быть программы, EPG информация о которых не отображается на экране.

### Общий список программ

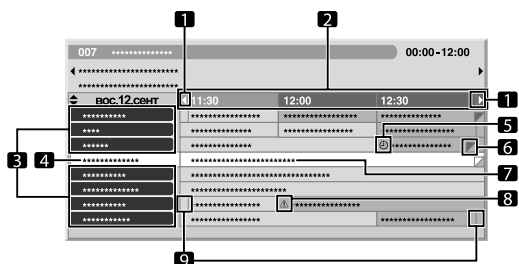

- 1 Появляется, когда таблица с программами может быть прокручена в прямом и обратном направлении.
- 2 Расписание
- 3 Список каналов
- 4 Выделяет текущий выбранный канал.
- 5 Показывает на программы, заданные для записи/просмотра.
- 6 Появляется когда другие программы (как правило, менее продолжительные) назначены на то же время.
- 7 Название программы
- 8 Показывает на программы, назначенные для записи/просмотра (но на это же время запрограммирована запись другой программы).
- 9 Разделитель времени

### Информация о программе

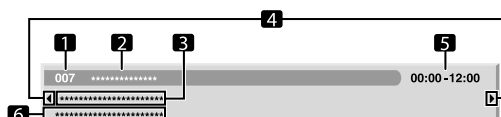

- 1 Номер канала
- 2 Название станции
- 3 Название программы
- 4 Появляется, когда другие программы назначены на то же время.
- 5 Расписание программы
- 6 Жанр программы

#### Примечание

- Общая программа телепередач может показывать разделы с загнутым правым уголком. Это указывает на то, что на это время назначен показ и других программ. Чтобы посмотреть название такой программы и соответствующей информации, выделите загнутый уголок и нажмите  $\leftarrow/\rightarrow$ .

## Использование EPG

Для проверки программы цифрового ТВ, просмотра информации о нужной программе и/или выбора программ, выполните следующую процедуру.

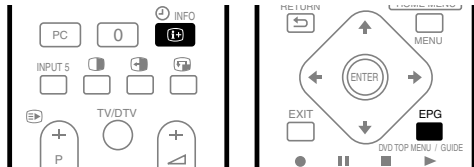

- 1 **Нажмите EPG.**
  - Появляется экран EPG.
  - Экран EPG автоматически обновляется, если данные EPG успешно получены. В противном случае, экран EPG пуст.
- 2 **Выберите нужную телепрограмму (кнопки ↑/↓, ←/→).**

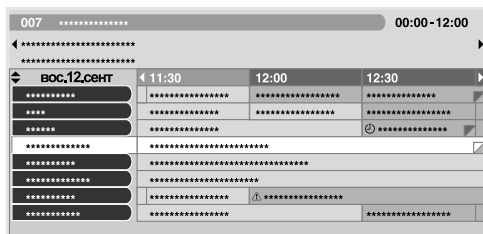

- Нажмите **P+/P-**, чтобы перейти к следующей или предыдущей странице со списком каналов.
  - В информационном окне появляется информация о выбранной программе.
  - Для просмотра программы, которая транслируется в настоящее время, выберите программу (затем **ENTER**).
  - Вы можете проверить информацию о программе, запланированную для показа на неделю вперед, в зависимости от условий.
  - В зависимости от условий, для получения EPG данных, требуется некоторое время.
- 3 **Для просмотра подробной информации о выбранной программе (которая не отображается в настоящее время), нажмите [+].**
    - Подробная информация появляется в окне расписания.
    - Если вся информация не умещается на экране, на экране появится "Более". Для просмотра всей информации нажмите **СИНИЮ** кнопку.

- Чтобы выйти из экрана с подробной информацией, нажмите **[+]** еще раз (или **RETURN**).

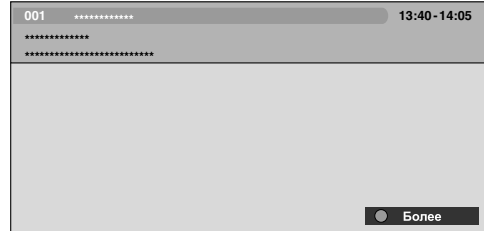

- 4 **Для выхода из Телепрограммы нажмите еще раз EPG.**

### Примечание

- В общем списке программ не показаны программы, которые уже закончились.
- Прежде чем работать с пульта дистанционного управления, убедитесь в том, что выбран режим ТВ с помощью кнопки **SELECT**. См. *Управление другим оборудованием с помощью прилагаемого пульта дистанционного управления* на стр. 69.

## Предустановка телепрограмм с помощью EPG

С помощью EPG вы можете легко задать программы цифрового ТВ для просмотра (автоматический выбор канала) и записи. Для записи программ нужно выполнить настройку записывающего оборудования. См. руководство по эксплуатации к записывающему оборудованию.

### Использование автоматического выбора канала и режима ожидания записи

Если питание системы оставить включенным, эта функция автоматически выполнит выбор заданной телепрограммы, когда подойдет время ее вещания. Таким образом, вы не пропустите начало важной телепрограммы во время просмотра другой телепрограммы. Даже если система находится в режиме ожидания, когда подходит время эфира заданной телепрограммы, плазменный телевизор выходит из режима ожидания и направляет аудио/видеосигнал для записи.

- 1 **Нажмите EPG.**
  - Появляется экран EPG.
- 2 **Выберите канал, который нужно запрограммировать (кнопки ↑/↓, ←/→, затем ENTER).**
  - Выберите программу, которая еще не началась.
  - Появится меню настройки.
  - Выберите программу, вещание которой идет в настоящее время (затем **ENTER**): Экран EPG закроется и будет выполнена настройка на канал.
  - Выберите программу, вещание которой идет в настоящее время (затем **ЗЕЛЕНЫЙ**): Программа может быть запрограммирована на запись/просмотр во время следующего показа (или на следующей неделе).

- Выберите программу, вещание которой еще не началось (затем **ENTER** или **ЗЕЛЕНУЮ**): Программы могут быть запрограммированы для записи/просмотра.

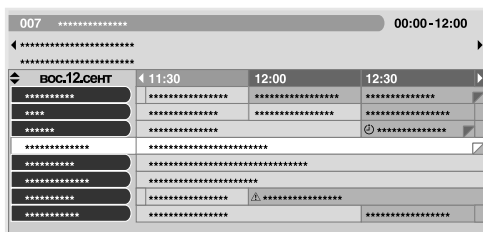

### 3 Выберите "Да" в диалоговом окне подтверждения (кнопки **←/→**, затем **ENTER**).

- Появится экран таймера программ со списком других заданных программ.

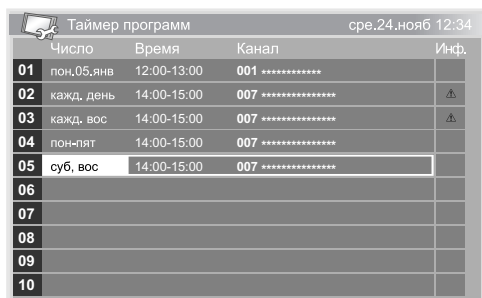

- Здесь вы можете изменить установки для заданных программ (кнопки **↑/↓**, **←/→**, затем **ENTER**).
- Здесь вы можете зарегистрировать заданные программы (кнопки **←** или **ENTER**).

### 4 Нажмите RETURN для возврата в экран EPG.

- При задании новых программ экран EPG обновляется.
- На запрограммированной программе появляется иконка с красными часами.
- При наложении заданных программ появляется иконка с желтым треугольником.

### 5 Нажмите на EPG для выхода из экрана EPG.

Когда система включена, приблизительно за 60 сек. до переключения на канал появляется сообщение и за некоторое время до начала программы произойдет переключение на нужный канал.

#### Примечание

- Если система находится в режиме ожидания, автоматическое переключение на канал не выполняется.
- Даже в режиме ожидания заданные программы могут быть записаны, только если плазменный телевизор при наступлении заданного времени самостоятельно выйдет из режима ожидания и направит аудио/видео сигнал.
- Завершите операции по программированию за три минуты до начала программы.
- О приоритетах при наложении заданных программ см. *Правила приоритета при наложении заданных программ* на стр. 49.
- Индикатор TIMER на передней панели плазменного телевизора горит оранжевым цветом, если программа запрограммирована на запись/просмотр.
- Запись может быть невыполнена из-за ограничений, налагаемых декодером.

## Ручная настройка таймера

С помощью меню вы также можете выполнить программирование цифровых ТВ программ, указав время и дату показа.

- Нажмите **HOME MENU**.
- Выберите пункт меню "Установка" (кнопки **↑/↓**, затем **ENTER**).
- Выберите пункт меню "Установка DTV" (кнопки **↑/↓**, затем **ENTER**).
- Выберите пункт меню "Таймер программ" (кнопки **↑/↓**, затем **ENTER**).

- Появится таблица с телепрограммами.

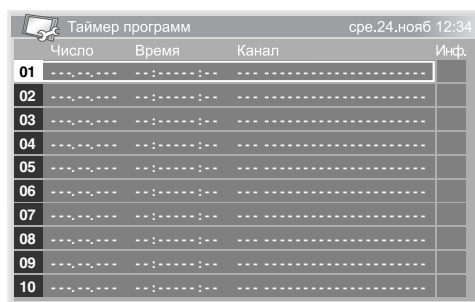

### 5 Выберите номер программы (кнопки **↑/↓**, затем **→**).

- Вы можете выбрать любой номер программы.

### 6 Укажите дату (кнопки **↑/↓** или 0 до 9, затем **→**).

### 7 Укажите время начала и окончания программы в часах и минутах. (кнопки **↑/↓** или 0 до 9, затем **→**).

### 8 Укажите номер канала (кнопки **↑/↓** или 0 до 9, затем **→**).

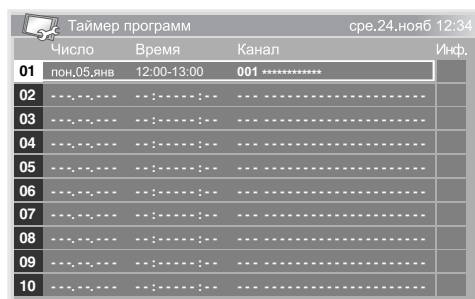

### 9 Зарегистрируйте заданные настройки, после того, как будут заданы все пункты (**ENTER**).

- Если установленное время уже прошло, или если канал заблокирован, появится предупреждающее сообщение.
- Иконка с желтым треугольником указывает на то, что запись/просмотр могут быть не выполнены из-за наложения программ.
- Если задана другая программа, повторите шаги 5 до 9.
- Вы можете запрограммировать до 10 программ.

### 10 Нажмите HOME MENU для выхода из меню.

### **Примечание**

- Запись/просмотр заданных программ начинается сразу же после того, как будут выполнены операции по программированию, приблизительно за три минуты до начала программы.
- Программирование, выполненное с использованием EPG, автоматически отображается в таблице расписания.
- Запись может быть невыполнена из-за ограничений, налагаемых декодером.

### **Правила приоритета при наложении заданных программ**

При наложении заданных телепрограмм, для определения приоритета используются два следующих правила. Если обе программы отвечают требованиям обоих правил, они применяются в порядке очередности: сначала 1, затем 2.

**Правило 1:** При наложении установок для двух программ, больший приоритет отдается той из них, что начинается раньше. Если две заданные программы идут друг за другом, последняя часть первой программы или первая часть второй программы могут быть не записаны.

**Правило 2:** Если произошло наложение двух заданных программ, которые начинаются в одно и тоже время, приоритет отдается программе с большим номером в списке.

### **Изменение/отмена предустановок ТВ программ**

#### **Использование EPG**

Используйте следующую процедуру для изменения или отмены предустановок программ с помощью EPG.

- 1 Нажмите EPG.**
  - Появляется экран EPG.
- 2 Выберите нужную заданную телепрограмму (кнопки ↑/↓, ←/→, затем ENTER или ЗЕЛЕНЫЙ).**
  - Появляется диалоговое окно.
  - Если вы выбираете “Да”, перейдите к п. 3.
  - Для выхода из операции, выберите “Нет”.
- 3 Выберите заданную программу (кнопка ← или ENTER).**
- 4 Выберите номер программы для редактирования (кнопки ↑/↓).**
  - Вы можете удалить заданную программу, нажав кнопку **КРАСНЫЙ**.
- 5 Отредактируйте выбранную заданную программ и обновите настройки (ENTER).**
  - Если программа, которую вы редактируете, уже началась или закончилась, на экране появится предупреждающее сообщение.
- 6 По завершении выполнения настроек нажмите EPG для выхода из экрана EPG.**

### **Примечание**

- Если вы хотите остановить запись/просмотр программы во время выполнения операции, которая была начата в соответствии с настройками заданной программы, например, изменить канал, появится предупреждающее сообщение, указывающее на то, что заданные настройки будут отменены. В этом случае вы не можете отменить программу, запрограммированную с использованием EPG.

### **Использование меню**

Используйте следующую процедуру для изменения или отмены предустановок программы с помощью меню.

- 1 Нажмите HOME MENU.**
- 2 Выберите пункт меню “Установка” (кнопки ↑/↓, затем ENTER).**
- 3 Выберите пункт меню “Установка DTV” (кнопки ↑/↓, затем ENTER).**
- 4 Выберите пункт меню “Таймер программ” (кнопки ↑/↓, затем ENTER).**
  - Появится таблица с телепрограммами.

Таймер программ				сре.24.нояб 12:34	
Число	Время	Канал	Инф.		
01	пон.05.январь	12:00-13:00	001 *****		
02	кажд. день	14:00-15:00	007 *****		Δ
03	кажд. вос	14:00-15:00	007 *****		Δ
04	пон-пят	14:00-15:00	007 *****		
05	суб, вос	14:00-15:00	007 *****		
06					
07					
08					
09					
10					

- 5 Выберите номер программы для редактирования (кнопки ↑/↓).**
  - Удалите заданную программу (**КРАСНЫЙ**).
  - Начните редактирование (**ENTER**).
- 6 Выберите нужный пункт (кнопки ↑/↓, ←/→).**
- 7 Нажмите ENTER для завершения настройки.**
  - Если программа, которую вы редактируете, уже началась или закончилась, на экране появится предупреждающее сообщение.
- 8 Нажмите HOME MENU для выхода из меню.**

### **Изменение приоритета при наложении заданных программ**

Вы можете изменить порядок приоритета для заданных программ с наложением по времени с учетом своих предпочтений.

- 1 Нажмите HOME MENU.**
- 2 Выберите пункт меню “Установка” (кнопки ↑/↓, затем ENTER).**
- 3 Выберите пункт меню “Установка DTV” (кнопки ↑/↓, затем ENTER).**
- 4 Выберите пункт меню “Таймер программ” (кнопки ↑/↓, затем ENTER).**
  - Появится таблица с телепрограммами.
- 5 Выберите номер программы для редактирования (кнопки ↑/↓, затем СИНИЙ).**
- 6 Выберите положение для перемещения выбранной программы (кнопки ↑/↓).**
- 7 Теперь переместите программу для выбора местоположения, нажав СИНИЙ или ENTER.**

## Использование других полезных функций EPG

Ниже приведены несколько полезных функций, которые позволят вам ознакомиться с системой EPG и сэкономят ваше время.

### Переход EPG

- 1 Нажмите **КРАСНЫЙ** во время показа экрана EPG (Программа телепередач, Подробная информация и Результат Поиска).
- 2 Выберите пункт **“Число”** (кнопки **↑/↓**).

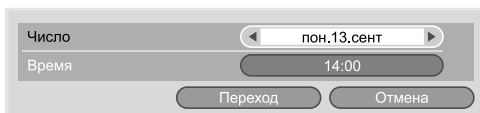

- 3 Выберите день (в рамках одной недели), чтобы перейти к (кнопки **←/→**).
- 4 Выберите пункт **“Время”** (кнопки **↑/↓**).
- 5 Выберите время дня (0:00 до 23:00) для перехода к (кнопки **←/→**).
- 6 Выберите пункт **“Переход”** (кнопки **↑/↓**, **←/→**, затем **ENTER**)
  - Будет показана программа телепередач на указанный день и время.

### Поиск EPG

- 1 Нажмите **ЖЕЛТУЮ** во время показа экрана EPG (Программа телепередач, Подробная информация и Результат Поиска).
- 2 Выберите пункт **“Число”** (кнопки **↑/↓**).

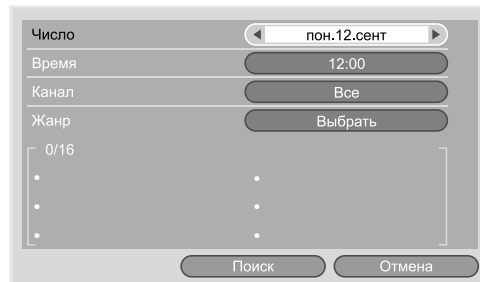

- 3 Выберите день (в рамках одной недели) для поиска (кнопки **←/→**).
- 4 Выберите пункт **“Время”** (кнопки **↑/↓**).
- 5 Выберите время дня (0:00 до 23:00) для поиска (кнопки **←/→**).
- 6 Выберите пункт **“Канал”** (кнопки **↑/↓**).
- 7 Выберите поиск **“Все”** или **“Любимые программы”** (кнопки **←/→**).
- 8 Выберите пункт **“Жанр”** (кнопки **↑/↓**, затем **ENTER**).
- 9 Выберите жанр для поиска (кнопки **↑/↓**, **←/→**, затем **ENTER**) Нажмите **ENTER** еще раз для удаления выбранного жанра из списка поиска.
- 10 Выберите **“ОК”** (кнопки **↑/↓**, **←/→**, затем **ENTER**)
- 11 Выберите пункт **“Поиск”** (кнопки **↑/↓**, **←/→**, затем **ENTER**).
  - Начнется поиск EPG с вашими пользовательскими настройками.

## Глава 11

# Полезные настройки

### О меню “Дополнительно”

Меню “Дополнительно” состоит из двух экранов. Чтобы выбрать нужное меню, нажмите несколько раз **↓/↑** для переключения между экраном 1 и между экраном 2. Номер текущего экрана показан в верхнем правом углу экрана.

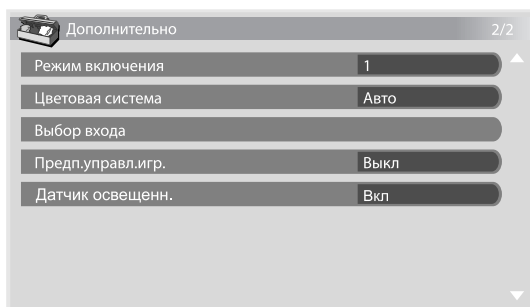
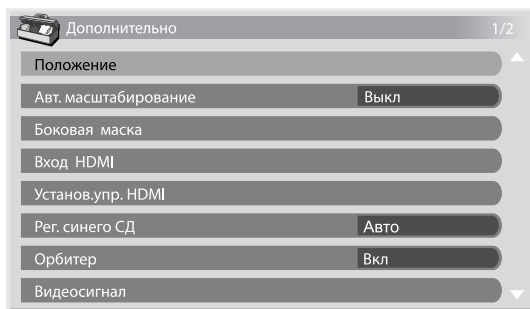

(Для источника аудио/видео)

### Изменение режимов вертикальной развертки (только режим аудио/видео)

Вы можете выбрать нужный режим управления в соответствии с типом программы, которую вы смотрите.

- 1 Нажмите **HOME MENU**.
- 2 Выберите пункт меню “Дополнительно” (кнопки **↑/↓**, затем **ENTER**).
- 3 Выберите пункт меню “Режим включения” (кнопки **↑/↓**, затем **ENTER**).
- 4 Выберите “1”, “2” или “3” (кнопки **↑/↓**, затем **ENTER**).
- 5 Нажмите кнопку **HOME MENU** для выхода из меню.

#### Примечание

- Эту настройку можно установить для каждого источника входа отдельно.
- Эту настройку нельзя сделать, если поступают сигналы 480i, 480p, 1080i@60Гц, 720p@60Гц или 1080p@24Гц или 1080p@60 Гц.
- Режим включения не работает, если выбрано “Вкл” в “Предп. управл. игр.”.

### Корректировка положения изображений (только режим аудио/видео)

Эта настройка позволяет отрегулировать положение изображений на плазменном телевизоре как по горизонтали, так и по вертикали.

- 1 Нажмите **HOME MENU**.
- 2 Выберите пункт меню “Дополнительно” (кнопки **↑/↓**, затем **ENTER**).
- 3 Выберите пункт меню “Положение” (кнопка **↑/↓**, затем **ENTER**).
- 4 Выберите пункт “Настройка положения Н/В” (кнопки **↑/↓**, затем **ENTER**).
- 5 Отрегулируйте положение по вертикали (кнопки **↑/↓**) или по горизонтали (кнопки **←/→**).
- 6 Нажмите кнопку **HOME MENU** для выхода из меню.

#### Примечание

- Чтобы восстановить стандартные значения (заводские установки) нажмите кнопки **↑/↓** для выбора “Сброс” в п. 4 кнопками и нажмите **ENTER**. Появится экран подтверждения. Нажмите кнопки **←/→**, чтобы выбрать “Да”, и затем нажмите кнопку **ENTER**.
- Настройки запоминаются отдельно для каждого источника входного сигнала.
- В зависимости от отображаемого видео положение изображения может остаться неизменным даже после настройки.
- Когда для режима экрана выбрано “Поточно”, меню “Положение” затемняется.

## Автоматическая корректировка положения и синхронизации изображений (только режим ПК)

Автонастройка позволяет автоматически отрегулировать положение и синхронизацию изображений, получаемых из персонального компьютера.

- 1 **Нажмите HOME MENU.**
- 2 **Выберите пункт меню “Дополнительно” (кнопки ↑/↓, затем ENTER).**
- 3 **Выберите пункт меню “Автонастройка” (кнопки ↑/↓, затем ENTER).**  
На экране появится сообщение и начнется автонастройка.
- 4 **Нажмите кнопку HOME MENU для выхода из меню.**

### Примечание

- По окончании автонастройки появится сообщение “Автонастройка завершена.”
- Несмотря на сообщение “Автонастройка завершена.”, в некоторых случаях результаты автонастройки могут быть неудовлетворительными.
- Автонастройка может не удалиться, если изображение с ПК состоит из похожих фрагментов или является монохромным. При неудаче выберите другое изображение и повторите автонастройку снова.
- Перед запуском автонастройки убедитесь, что компьютер подключен к плазменному телевизору и включен.
- Эта функция не может быть выбрана, если персональный компьютер подключен к разъему HDMI.
- В зависимости от отображаемого видео, положение изображения может остаться неизменным даже после настройки.

## Ручная корректировка положения и синхронизации изображений (только режим ПК)

Обычно положение и синхронизация изображений легко регулируются с помощью автонастройки. При необходимости, можно выбрать более подходящие положение и синхронизацию вручную.

- 1 **Нажмите HOME MENU.**
- 2 **Выберите пункт меню “Дополнительно” (кнопки ↑/↓, затем ENTER).**
- 3 **Выберите пункт меню “Ручная настройка” (кнопки ↑/↓, затем ENTER).**
- 4 **Выберите параметр для регулировки (кнопки ↑/↓, затем ENTER).**
- 5 **Выполните регулировку (кнопки ↑/↓ и ←/→).**  
Если выбран пункт “Частота” или “Фаза”, можно изменить этот параметр, используя кнопки ←/→.
- 6 **Нажмите кнопку HOME MENU для выхода из меню.**

### Примечание

- Чтобы восстановить стандартные значения (заводские установки) нажмите кнопки ↑/↓ для выбора “Сброс” в п. 4 кнопками, и затем нажмите ENTER. Появится экран подтверждения. Нажмите кнопки ←/→, чтобы выбрать “Да”, и затем нажмите кнопку ENTER.
- Эта функция не может быть выбрана, если персональный компьютер подключен к разъему HDMI.
- В зависимости от отображаемого видео, положение изображения может остаться неизменным даже после настройки.

## Выбор типа входного сигнала

После подключения к разъему INPUT 1, INPUT 2 или INPUT 3 следует указать тип видеосигналов, которые будут поступать из подключенного оборудования. Тип видеосигналов можно узнать в руководстве по эксплуатации соответствующего оборудования. Предварительно выберите источник входного сигнала, нажав кнопку INPUT 1, INPUT 2 или INPUT 3 на пульте дистанционного управления или нажмите кнопку INPUT на плазменном телевизоре.

- 1 **Нажмите HOME MENU.**
- 2 **Выберите пункт меню “Дополнительно” (кнопки ↑/↓, затем ENTER).**
- 3 **Выберите пункт меню “Выбор входа” (кнопки ↑/↓, затем ENTER).**
- 4 **Выберите “Входной сигнал” или “Выбор звука” (кнопки ↑/↓, затем ENTER).**
- 5 **Выберите тип сигнала (кнопки ↑/↓, затем ENTER).**

Вы можете выбрать разъем видеовхода для “Входной сигнал”.

- Для “ВХОД 1”, вы можете выбрать “Видео” или “RGB”.
- Для “ВХОД 2”, вы можете выбрать “Видео”, “S-Видео” или “КОМПОНЕНТ”.
- Для “ВХОД 3”, вы можете выбрать “Видео”, “S-Видео” или “RGB”.

Вы можете выбрать разъем видеовхода для “Выбор звука”.

- Выберите “SCART” или “RCA”.

- 6 **Нажмите кнопку HOME MENU для выхода из меню.**

### Примечание

- “ВХОД 1” или “ВХОД 3” можно выбрать, только если в “Настройка” для “Вход HDMI” выбран “Отключить”.
- Вы можете выбрать сигнал на каждом разъеме входа.
- “Выбор звука” возможен, только если выбран “КОМПОНЕНТ” для “Выбор входа” в “Входной сигнал”.
- Если изображения на экране нет или оно имеет неверные цвета, выберите другой тип видеосигнала.
- Нужный тип сигнала можно узнать в руководстве по эксплуатации подключенного оборудования.



## Выбор цветовой системы

Если изображение имеет искажения, выберите другую цветовую систему (например, PAL, NTSC).

- 1 **Нажмите HOME MENU.**
- 2 **Выберите пункт меню “Дополнительно” (кнопки ↑/↓, затем ENTER).**
- 3 **Выберите пункт меню “Цветовая система” (кнопки ↑/↓, затем ENTER).**
- 4 **Выберите систему видеосигналов (кнопки ↑/↓, затем ENTER).**
  - Можно выбрать значения “Авто”, “PAL”, “SECAM”, “NTSC”, или “4.43NTSC”.
  - Если выбрана установка “Авто”, система видеосигналов определяется автоматически.
- 5 **Нажмите кнопку HOME MENU для выхода из меню.**



### Примечание

- Заводская установка – “Авто”.
- Если выбран “Вход HDMI”, вам не нужно делать никакие установки.
- Настройку цветовой системы следует выполнять для каждого из входов “ВХОД 1”, “ВХОД 2”, “ВХОД 3” и “ВХОД 5”.
- О регистрации каналов см. шаги 11 и 12 в разделе *Ручная настройка аналоговых ТВ-каналов* на стр. 27.

## Выбор игрового режима

При воспроизведении игры вы можете использовать эту функцию для определения соотношения между качеством изображения и быстродействием.

- 1 **Нажмите HOME MENU.**
- 2 **Выберите пункт меню “Дополнительно” (кнопки ↑/↓, затем ENTER).**
- 3 **Выберите пункт меню “Предп.управл.игр.” (кнопки ↑/↓, затем ENTER).**
- 4 **Выберите значение “Вкл” или “Выкл” (кнопки ↑/↓, затем ENTER).**

Пункт	Описание
<b>Вкл</b>	Устанавливает предпочтение работы
<b>Выкл</b>	Устанавливает предпочтение качества изображения.

- 5 **Нажмите кнопку HOME MENU для выхода из меню.**



### Примечание

- “Предп.управл.игр.” возможны только при использовании внешнего входа (за исключением источника ПК) и если “Игра” выбрана в “Выбор AV”.
- Опции “Предп.управл.игр.” не работают при получении сигналов с ПК (когда на экран выводится меню источника ПК).
- Установка “Вкл” не работает для стоп-кадров или мультиэкранного режима.

## Ручной выбор размера экрана

Нажимая **[F4]** можно выбрать один из размеров экрана, доступных для текущего типа видеосигнала.

При каждом нажатии на **[F4]**, размер экрана меняется. Доступные размеры экрана зависят от типа входного сигнала.



### Важно

- Продолжительный показ изображения с черными полосами по краям или внизу экрана при использовании режимов “4:3”, “ПОЛНЫЙ 14:9” или “КИНОЭКРАН 14:9” или кратковременный показ в таком режиме, но в течение нескольких дней, может привести к возникновению остаточного изображения на экране. Рекомендуем вам наслаждаться просмотром изображений на полноформатном экране, за исключением случаев, если это может считаться нарушением авторского права.

## Источник аудио/видео

Пункт	Описание
<b>4:3</b>	Для стандартных изображений с пропорциями 4:3. С каждой стороны отображается боковая маска.
<b>ПОЛНЫЙ 14:9</b>	Для сжатых изображений с пропорциями 14:9. С каждой стороны отображается тонкая боковая маска.
<b>КИНОЭКРАН 14:9</b>	Для изображений формата letterbox с пропорциями 14:9. С каждой стороны отображается тонкая боковая маска, а в некоторых программах могут быть видны полосы сверху и снизу экрана.
<b>ШИРОКИЙ</b>	При этом размере изображение растягивается до боковых сторон экрана
<b>ПОЛНЫЙ</b>	Для сжатых изображений с пропорциями 16:9
<b>Поточечно</b>	На экране отображается количество пикселей, соответствующее входному сигналу (можно выбрать только для сигналов 1080i или 1080p)
<b>МАСШТАБИРОВАНИЕ</b>	Для изображений формата letterbox с пропорциями 16:9. В некоторых программах могут быть видны полосы сверху и снизу экрана.
<b>КИНОЭКРАН</b>	Для изображений формата letterbox с пропорциями 14:9. В некоторых программах могут быть видны полосы сверху и снизу экрана.

## Источник ПК

Пункт	Описание
<b>4:3</b>	Экран заполняется без изменения пропорций кадра входного сигнала
<b>ПОЛНЫЙ</b>	Полноэкранный показ с пропорциями 16:9

**Источник аудио/видео****Источник ПК****Примечание**

- При получении видеосигнала высокой четкости, нажав на **[F4]** вы переключаетесь между "ПОЛНЫЙ", "Поточечно", "МАСШТАБИРОВАНИЕ", "ШИРОКИЙ" и "4:3".
- Воспроизведение контента с высоким разрешением (HD) может идти в пропорции 4:3 с боковыми масками, что может привести к возникновению остаточного изображения. После просмотра в таком режиме рекомендуется просмотр видео в полноэкранном формате (См. *Определение боковых масок*).

**Автоматический выбор размера экрана**

Плазменный телевизор автоматически выбирает подходящий размер экрана, если принимаемые видеосигналы содержат информацию WSS (сигналы широкоэкранный изображения) или когда видеосигналы принимаются с подключенного оборудования HDMI (см.стр. 62). Для активации этой функции выполните следующую процедуру.

- 1 **Нажмите HOME MENU.**
- 2 **Выберите пункт меню "Дополнительно" (кнопки  $\uparrow/\downarrow$ , затем ENTER).**
- 3 **Выберите пункт меню "Авт. масштабирование" (кнопки  $\uparrow/\downarrow$ , затем ENTER).**
- 4 **Выберите "Естественный" или "Расширение" (кнопки  $\uparrow/\downarrow$ , затем ENTER).**

Пункт	Описание
<b>Выключено</b>	Отключение функции "Авт. масштабирование"
<b>Естественный</b>	Настройка естественного изображения на экране
<b>Расширение</b>	Увеличивает и отображает изображение в пропорции 4:3 на полном широкоформатном экране

- 5 **Нажмите кнопку HOME MENU для выхода из меню.**

**Примечание**

- Если изображение не приобретает автоматически правильный формат экрана, размер экрана следует выбрать вручную.
- Если видеосигнал не содержит данных форматного соотношения, функция не будет работать, даже если выбран "Естественный" или "Расширение".

**Определение боковых масок**

Некоторые программы, вещаемые в формате HD в режиме 4:3 автоматически добавляют к изображению боковую маску. Плазменный телевизор автоматически определяет эти боковые маски, чтобы сделать их серыми при выборе "Естественный" для "Авт. масштабирование" или выводе изображения на полный экран с убранными боковыми масками, если выбран "Расширение". Эта функция не работает, если в "Авт. масштабирование" выбрана установка "Выкл".

- 1 **Нажмите HOME MENU.**
- 2 **Выберите пункт меню "Дополнительно" (кнопки  $\uparrow/\downarrow$ , затем ENTER).**
- 3 **Выберите пункт меню "Боковая маска" (кнопки  $\uparrow/\downarrow$ , затем ENTER).**
- 4 **Выберите пункт "Обнаружение" (кнопки  $\uparrow/\downarrow$ ).**
- 5 **Выберите значение "Вкл" (кнопки  $\leftarrow/\rightarrow$ ).**

Пункт	Описание
<b>Выкл</b>	Отключение определения боковой маски
<b>Вкл</b>	Включение определения боковой маски

- 6 **Нажмите кнопку HOME MENU для выхода из меню.**

**Важно**

- Установка "Вкл" предупреждает появления остаточного изображения для контента в формате 4:3 и с боковыми масками.

**Примечание**

- Вы не можете установить определение боковой маски в положение "Вкл" или "Выкл" если в "Авт. масштабирование" выберите установку "Выкл".
- Определение боковой маски не работает при воспроизведении контента в формате 4:3 в SD сигналах.
- Если эта функция включена, на экране каналов появится "Авто".
- Включите функцию определения боковой маски, и будут определяться изображения высокой четкости с форматом кадра 16:9 с боковой маской, которая будет автоматически добавляться или изображение будет воспроизводиться на полноформатный экран, что будет более эффективным способом предупреждения прожигания экрана.
- В зависимости от контента HD, возможны ошибки определения. В случае ошибки определения измените размер экрана вручную.

## Изменение яркости по боковым сторонам экрана (боковая маска)

При выбранном размере экрана 4:3, ПОЛНЫЙ 14:9/КИНОЭКРАН 14:9 можно изменять яркость серых боковых масок, которые отображаются по обе стороны от экрана.

- 1 **Нажмите HOME MENU.**
- 2 **Выберите пункт меню “Дополнительно” (кнопки ↑/↓, затем ENTER).**
- 3 **Выберите пункт меню “Боковая маска” (кнопки ↑/↓, затем ENTER).**
- 4 **Выберите пункт “Синхрониз. яркости” (кнопки ↑/↓).**
- 5 **Выберите желаемое значение параметра (кнопки ←/→).**

Пункт	Описание
Установл. (по умолчанию)	Серые боковые маски всегда имеют одну и ту же яркость
Авто	Яркость серых масок корректируется с учетом яркости изображений



### Важно

- Настройка “Авто” регулирует яркость боковых масок в зависимости от яркости экрана и может уменьшить вероятность появления остаточного изображения.

- 6 **Нажмите кнопку HOME MENU для выхода из меню.**

## Датчик освещения

Эта функция автоматически настраивает яркость дисплея панели в соответствии с уровнем освещенности в зоне просмотра. Подробнее, воспользуйтесь следующей процедурой.

- 1 **Нажмите HOME MENU.**
- 2 **Выберите пункт меню “Дополнительно” (кнопки ↑/↓, затем ENTER).**
- 3 **Выберите пункт меню “Датчик освещенн.” (кнопки ↑/↓, затем ENTER).**
- 4 **Выберите значение “Вкл” или “Выкл” (кнопки ↑/↓, затем ENTER).**

Пункт	Описание
Вкл	Активирует функцию датчика освещения
Выкл	Отключает функцию датчика освещения

- 5 **Нажмите кнопку HOME MENU для выхода из меню.**



### Примечание

- Эта функция отключена, если в меню “Выбор AV” выбран “ОПТИМАЛЬНЫЙ”.
- Эта функция недоступна при получении сигнала с ПК.
- Поскольку эта функция автоматически оптимизирует качество изображения, процесс постепенного изменения установок изображения, таких как яркость и насыщенность, можно видеть на экране. Это не является неисправностью.

## Регулировка яркости синего СД

Вы можете отрегулировать яркость индикаторов POWER ON, в зависимости от уровня яркости зоны просмотра. Если выбрана установка “Авто”, яркость индикатора изменяется на уровень “Высокий”, “Средний” или “Низкий” в соответствии с уровнем освещенности в зоне просмотра.

- 1 **Нажмите HOME MENU.**
- 2 **Выберите пункт меню “Дополнительно” (кнопки ↑/↓, затем ENTER).**
- 3 **Выберите пункт меню “Рег. синего СД” (кнопки ↑/↓, затем ENTER).**
- 4 **Выберите “Авто”, “Высокий”, “Средний” или “Низкий” (кнопки ↑/↓, затем ENTER).**
- 5 **Нажмите кнопку HOME MENU для выхода из меню.**

## Орбитер

Эта функция автоматически перемещает изображение понемногу, чтобы уменьшить вероятность возникновения прожигания.

- 1 **Нажмите HOME MENU.**
- 2 **Выберите пункт меню “Дополнительно” (кнопки ↑/↓, затем ENTER).**
- 3 **Выберите пункт меню “Орбитер” (кнопки ↑/↓, затем ENTER).**
- 4 **Выберите “Режим 1” или “Режим 2” (кнопки ↑/↓, затем ENTER).**

Пункт	Описание
Выкл	Выключение функции Орбитер
Режим 1	Включает защитную функцию дисплея для всех режимов экрана, отличающихся от режима “Поточно”
Режим 2	Включает защитную функцию дисплея для всех доступных режимов экрана

- 5 **Нажмите кнопку HOME MENU для выхода из меню.**
- Для отмены этой функции выберите в п.4 “Выкл”.



### Примечание

- Для режима “Поточно” см. раздел *Ручной выбор размера экрана* на стр. 53.
- Эта функция не работает при получении сигнала с ПК.

## Видеосигнал

Вы можете вывести на экран испытательное видеоизображение, что также поможет уменьшить эффект остаточного изображения, если такой появился.

- 1 **Нажмите HOME MENU.**
- 2 **Выберите пункт меню “Дополнительно” (кнопки ↑/↓, затем ENTER).**
- 3 **Выберите пункт меню “Видеосигнал” (кнопки ↑/↓, затем ENTER).**

Появится экран подтверждения.

- 4 **Выберите пункт “Начать” (ENTER).**

На экране появится испытательное видеоизображение.

### **Примечание**

- Система автоматически переходит в режим ожидания на один час после того, как начнется показ испытательного видеоизображения.
- Когда включен экран испытательного видеоизображения, никакие кнопки не функционируют за исключением ⏻ на пульте дистанционного управления, **STANDBY/ON** и ⏻ на плазменном телевизоре.
- Для отмены экрана испытательного видеоизображения, нажмите ⏻ на пульте дистанционного управления, нажмите **STANDBY/ON** или выключите ⏻ на плазменном телевизоре.
- Таймер испытательного видеоизображения имеет приоритет по отношению к таймеру энергосберегающего режима. Когда включен таймер испытательного видеоизображения, таймер энергосберегающего режима не работает.

## Таймер отключения

Когда истекает заданное время, таймер отключения автоматически переводит систему в режим ожидания.

- 1 **Нажмите HOME MENU.**
- 2 **Выберите пункт меню “Таймер отключения” (кнопки ↑/↓, затем ENTER).**
- 3 **Выберите желаемое время (кнопки ↑/↓, затем ENTER).**

Можно выбрать следующие значения: “Выкл” (таймер отключен), “30 мин”, “60 мин”, “90 мин”, и “120 мин”.

- 4 **Нажмите кнопку HOME MENU для выхода из меню.**

### **Примечание**

- За пять минут до окончания заданного срока, оставшееся время отображается на экране с интервалом в одну минуту.
- Чтобы узнать оставшееся время, выполните пп. 1 и 2. После проверки времени нажмите кнопку **HOME MENU** для восстановления предыдущего дисплея.

## Использование пароля

Плазменный телевизор имеет функцию блокировки от детей, которая не позволяет детям смотреть не предназначенные для них программы. Для просмотра программ с установленной блокировкой требуется ввести пароль. На заводе перед поставкой системы в ней устанавливается пароль “1234”. Однако вы можете задать любой другой.

Необходимо ввести пароль перед использованием функций “Самоустановка”, “Установка аналог. ТВ” или “Пароль” в HOME MENU. Это позволит предотвратить выполнение несанкционированных изменений настроек.

### Ввод пароля

Вы должны ввести пароль после выбора канала, который вы хотите заблокировать с помощью функции блокировки от детей, и до того, как вы сможете воспользоваться некоторыми функциями меню.

- С помощью кнопок **0** до **9** введите четырехзначный пароль.



### **Примечание**

- Если трижды подряд введен неверный пароль, появляется сообщение “Пароль недействителен.”, и меню закрывается. Чтобы снова открыть экран ввода пароля, выберите заблокированный канал или снова вызовите меню.
- Если экран для ввода пароля исчезает до ввода пароля, его можно вызвать повторно, нажав кнопку **ENTER**.

## Изменение пароля

Ниже описано, как изменить пароль.

- 1 Нажмите **HOME MENU**.
  - 2 Выберите пункт меню “Установка” (кнопки **↑/↓**, затем **ENTER**).
  - 3 Выберите пункт меню “Пароль” (кнопки **↑/↓**, затем **ENTER**).
- Появится экран ввода пароля. С помощью кнопок **0** до **9** введите четырехзначный пароль.
- 4 Выберите пункт “Изменить пароль” (кнопки **↑/↓**, затем **ENTER**).
  - 5 С помощью кнопок **0** до **9** введите новый четырехзначный пароль.

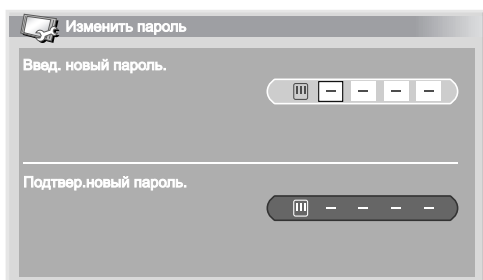

- 6 Еще раз введите пароль, введенный в п. 5.
  - Если введенные пароли не совпадают, нужно вернуться к п. 5, и повторить ввод пароля сначала.
  - Вы можете сделать до трех попыток подтверждения нового пароля, прежде чем экран Изменения Пароля автоматически пропадет.
- 7 Нажмите кнопку **HOME MENU** для выхода из меню.



### Примечание

- Запишите новый пароль и храните его в удобном месте.

## Сброс функции пароля

- 1 Нажмите **HOME MENU**.
  - 2 Выберите пункт меню “Установка” (кнопки **↑/↓**, затем **ENTER**).
  - 3 Выберите пункт меню “Пароль” (кнопки **↑/↓**, затем **ENTER**).
- Появится экран ввода пароля. С помощью кнопок **0** до **9** введите четырехзначный пароль.
- 4 Выберите пункт “Сброс” (кнопки **↑/↓**, затем **ENTER**).
  - 5 Выберите значение “Да” (кнопки **←/→**, затем **ENTER**).
  - 6 Нажмите кнопку **HOME MENU** для выхода из меню.



### Примечание

- При этих действиях будет восстановлена заводская установка пароля (1 2 3 4).

## Отключение функции пароля

Выполните следующие действия, если требуется выключить функцию защиты, которая запрашивает пароль. Заводская установка – “Включить”.

- 1 Повторите пп.1 до 3 в *Сброс функции пароля*.
- 2 Выберите пункт “Установка пароля” (кнопки **↑/↓**, затем **ENTER**).
- 3 Выберите пункт “Отключить” (кнопки **↑/↓**, затем **ENTER**).
- 4 Нажмите кнопку **HOME MENU** для выхода из меню.



### Примечание

- При этих действиях будет восстановлена заводская установка пароля (1 2 3 4).
- После отключения функции пароля, настройки блокировки от детей изменить нельзя. См. *Установка блокировки от детей* на стр. 28.
- После отключения функции пароля, изменить или сбросить пароль невозможно.
- Если снова включить функцию пароля после ее выключения, восстанавливается пароль, установленный на заводе по умолчанию (1 2 3 4).

Рекомендуется записать пароль, чтобы не забыть его.

PDP-LX608D/PDP-LX6080D/  
PDP-LX508D/PDP-LX5080D

Ваш пароль:

### Если вы забыли пароль

Когда в процедуре, описанной выше, отобразится сообщение “Введ. Ваш пароль.”, нажмите кнопку **ENTER** на пульте дистанционного управления и удерживайте ее в течение трех секунд или дольше.

Пароль вернется к исходному значению “1234”.

## Глава 12

# Использование с другим оборудованием

К вашему плазменному телевизору можно подключить разнообразное внешнее оборудование, такое как декодер, видеомагнитофон, DVD проигрыватель, игровую приставку, персональный компьютер и видеокамеру.

Для просмотра изображений, поступающих с внешнего оборудования, следует выбрать источник входного сигнала с помощью кнопок **INPUT 1** до **INPUT 5** на пульте дистанционного управления (стр. 14) или кнопки **INPUT** на плазменном телевизоре.

### Предупреждение

- Для безопасности оборудования обязательно отключайте плазменный телевизор от розетки, перед тем как подключать декодер, видеомагнитофон, DVD проигрыватель, игровую приставку, персональный компьютер, видеокамеру или другое внешнее оборудование.

### Примечание

- Внимательно прочтите руководство по эксплуатации (DVD проигрывателя и пр.) перед подключением.
- Если не указано иначе, кабели подключения, показанные на рисунке, имеются в свободной продаже и не входят в комплект поставки изделия.

## Подключение DVD проигрывателя

Для подключения DVD проигрывателя или другого аудиовизуального оборудования используйте разъем **INPUT 2**. При использовании компонентного видеокабеля выберите “КОМПОНЕНТ” в “Выбор входа” и “SCART” в меню “Выбор звука” (см. *Выбор типа входного сигнала* на стр. 52). В этом случае аудиосигнал будет передаваться по кабелю с разъемом SCART. Если вы хотите, чтобы аудиосигнал шел через аудиокабель, подключите аудиокабель к разьему **INPUT 2** (Аудио) и выберите “RCA” в меню “Выбор звука”.

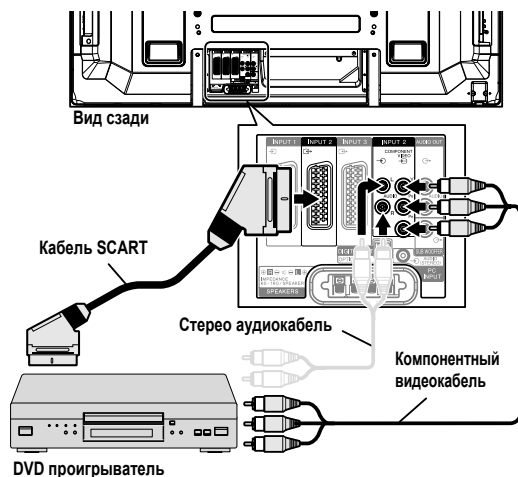

## DVD проигрыватель

Для просмотра DVD нажмите **INPUT 2** на пульте дистанционного управления или **INPUT** на плазменном телевизоре выберите “ВХОД 2”.

### Примечание

- Если изображения DVD принимаются с искажениями, возможно, следует с помощью меню сменить тип входного сигнала. См. стр. 52.
- Тип сигнала можно узнать в руководстве по эксплуатации DVD проигрывателя.

## Подключение декодера

Для подключения декодера или другого аудиовизуального оборудования используйте разъем **INPUT 1**.

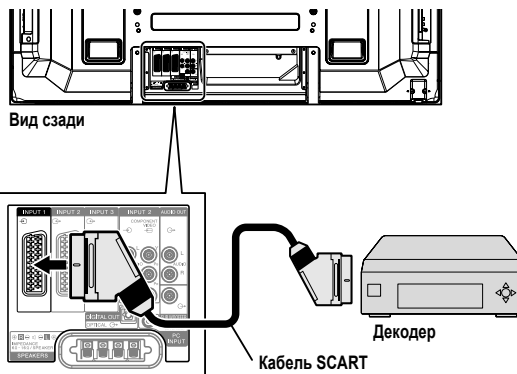

## Просмотр изображений через декодер

Нажмите кнопки **0** до **9** или **P+/P-** чтобы выбрать программу, заданную установками декодера (стр. 28).

Для выбора “ВХОД 1” нажмите кнопку **INPUT 1** на пульте дистанционного управления или кнопку **INPUT** на плазменном телевизоре.

### Примечание

- Убедитесь, что к разьему “ВХОД 1” подключен декодер.
- Если изображения с декодера принимаются с искажениями, возможно, следует с помощью меню сменить тип входного сигнала. См. стр. 52.
- Тип сигнала можно узнать в руководстве по эксплуатации декодера.

## Подключение видеомagnитoфона

Для подключения видеомagnитoфона или другого аудиовизуального оборудования используйте разъемы INPUT 2. Если ваш видеомagnитoфон поддерживает дополнительные системы управления ТВ и видеомagnитoфоном "AV link", его можно подключить к разьему плазменного телевизора INPUT 2 или INPUT 3 с помощью кабеля с 21-контактным разъемом SCART с полной разводкой.

### Возможности канала управления AV link

- Загрузка данных настройки на станции прямо из ТВ в видеомagnитoфон (Загрузка заданных настроек).
- Во время просмотра телевизора можно записать ТВ-программу, лишь нажав кнопку записи на видеомagnитoфоне. (WYSIWYR\*)  
\*В некоторых видеомagnитoфонах для функции WYSIWYR может быть отдельная кнопка – см. документацию к видеомagnитoфону.
- Если нажать кнопку воспроизведения на видеомagnитoфоне, система автоматически выйдет из режима ожидания и покажет изображение с видеомagnитoфона.

### Примечание

- Дополнительные системы управления ТВ и видеомagnитoфоном "AV link" могут быть несовместимы с некоторыми внешними источниками.

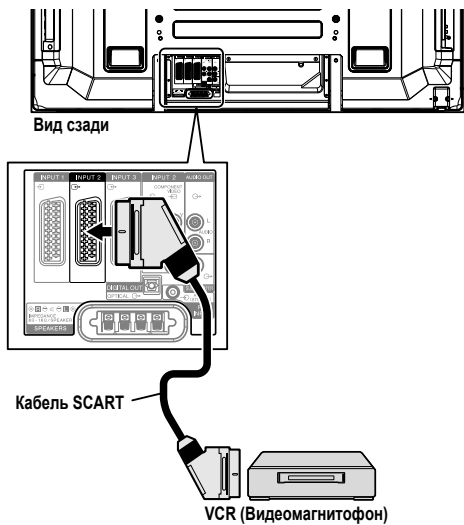

### Предупреждение

- Если вы подключаете устройство, такое как видеомagnитoфон, между антенной и плазменным телевизором, качество приема сигнала может ухудшиться. В этом случае мы рекомендуем использовать распределитель и убедиться в том, что выбрана установка "выкл" в настройках "Мощность антенны", что предотвратит повреждение устройства.

### Воспроизведение с видеомagnитoфона

Для просмотра изображения с видеомagnитoфона нажмите кнопку **INPUT 2** на пульте дистанционного управления или кнопкой **INPUT** на плазменном телевизоре выберите вход "ВХОД 2".

### Примечание

- Если изображения из видеомagnитoфона принимаются с искажениями, возможно, следует с помощью меню сменить тип входного сигнала. См. стр. 52.
- Подключайте внешнее оборудование только к тем разьемам, которые будут фактически использоваться.
- Тип сигнала можно узнать в руководстве по эксплуатации видеомagnитoфона.

## Использование функции выхода SCART

Эта функция позволяет записывать программы цифрового ТВ при помощи подключенного видеомagnитoфона или другого записывающего оборудования, не прерывая обычного просмотра передач на плазменном дисплее. С помощью этой функции можно также легко воспроизводить запись со сдвигом во времени, если подключен рекордер DVD/HDD (цифровой видеомagnитoфон). На следующем рисунке предполагается, что Pioneer DVR-940HX-S подключается к плазменному телевизору для воспроизведения при помощи записывающего устройства со сдвигом по времени.

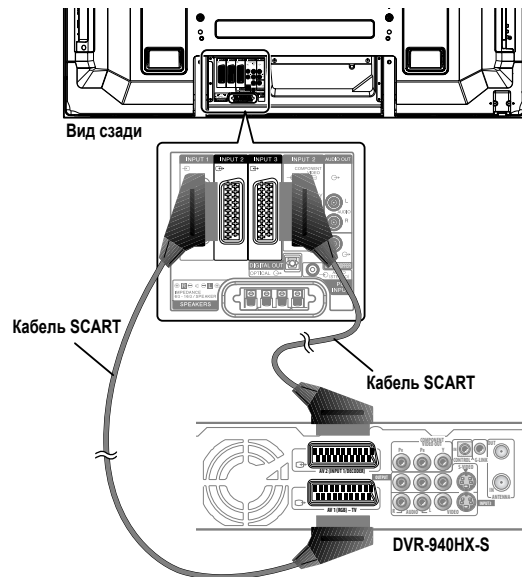

Кроме вышеуказанного подключения, необходимо выполнить следующее:

- См. раздел *Переключение выхода SCART* (стр. 60) и выберите параметр "Привязка к DTV" для пункта "Выход SCART" в меню настройки.
- На рекордере DVD/HDD (DVR) выберите источник видео/аудио входа, совпадающего с внешним разьемом входа, к которому подключен плазменный телевизор. Для получения информации об этом способе см. руководство по эксплуатации рекордера.
- Выберите источник входа на плазменном телевизоре в зависимости от разьема, к которому подключен выход рекордера DVD/HDD (DVR); для вышеприведенного примера подключения выберите разьем ВХОД 2.

- Когда будут завершены вышеописанные подключения и настройки, можно будет пользоваться воспроизведением с временным сдвигом на рекордере DVD/HDD (DVR). Для просмотра изображений из источника входа цифрового ТВ и внешнего источника ( INPUT 2 для вышеописанного примера подключения), к которому подключен выход рекордера, можно выбрать двухэкранный режим и режим “кадр в кадре”.

#### Примечание

- Некоторые рекордеры DVD/HDD (цифровые видеомангофоны) могут не поддерживать воспроизведения со сдвигом во времени. Обратитесь к руководству по эксплуатации используемого рекордера.
- Для получения подробной информации о процедурах подключения и настройки см. руководство по эксплуатации рекордера DVD/HDD (цифрового видеомангофона).

## Переключение выхода SCART

Выход видео и аудиосигналов из источников Вход 2 и Вход 3 аналогичен используемому для вывода на дисплей текущего изображения. Тем не менее, можно изменить настройку таким образом, чтобы сигналы цифрового ТВ всегда выводились независимо от вывода на экран текущего изображения.

- 1 Нажмите **HOME MENU**.
- 2 Выберите пункт меню “Установка” (кнопки **↑/↓**, затем **ENTER**).
- 3 Выберите пункт меню “Выход SCART” (кнопки **↑/↓**, затем **ENTER**).
- 4 Выберите желаемое значение параметра (кнопки **↑/↓**, затем **ENTER**).

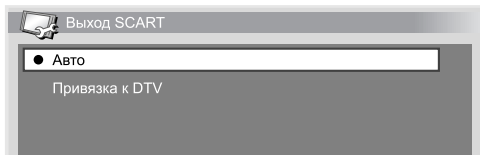

Пункт	Описание
<b>Авто (по умолчанию)</b>	Выводит видео и аудиосигналы, поступающие от выбранного источника входа
<b>Привязка к DTV</b>	Всегда выводит сигналы цифрового ТВ

- 5 Нажмите **HOME MENU** для выхода из меню.

#### Примечание

- Следующие операции имеют более высокий приоритет над вышеуказанными настройками:
  - Предварительная установка программы цифрового ТВ на запись
  - Выполнение WYSIWYR (стр. 59)
- В режиме аналогового ТВ, сигнал не выводится, даже если выбран “Привязка к DTV” для “Выход SCART”.
- При отображения экрана Home Gallery сигнал не выводится, даже если выбран “Привязка к DTV” для “Выход SCART”.

## Подключение игровой приставки или видеокамеры

Для подключения игровой приставки, видеокамеры или другого аудиовизуального оборудования используйте разъемы INPUT 5.

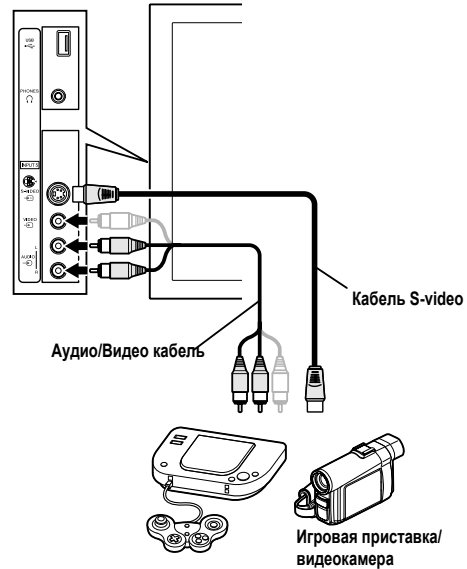

## Просмотр изображений с игровой приставки или видеокамеры

Для просмотра изображения, поступающего с игровой приставки или видеокамеры, нажмите кнопку **INPUT 5** на пульте дистанционного управления или кнопку **INPUT** на плазменном телевизоре и выберите “ВХОД 5”.

#### Примечание

- Тип сигнала в кабеле, подключенном к гнезду INPUT 5, проверяется в следующем порядке: 1) S-Видео, 2) Видео.
- Подключайте внешнее оборудование только к тем разъемам, которые будут фактически использоваться.



## Подключение персонального компьютера

Для подключения персонального компьютера используются разъемы "PC" (ПК).

### Примечание

- Разъемы "PC" (ПК) соответствуют стандарту DDC2B.

Вид сзади

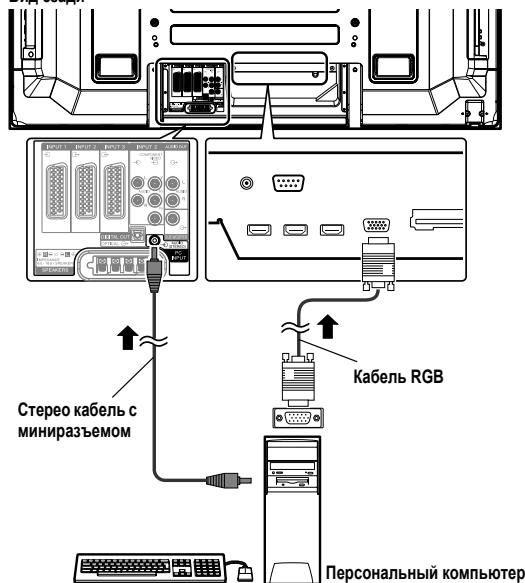

## Просмотр изображений с персонального компьютера

Для просмотра изображения, поступающего с персонального компьютера, нажмите кнопку **PC** на пульте дистанционного управления или выберите "ПК" кнопкой **INPUT** на плазменном телевизоре.

При подключении к персональному компьютеру нужный тип входного сигнала определяется автоматически. Если изображение с персонального компьютера принимается с искажениями, рекомендуем запустить автонастройку (меню "Автонастройка"). См. стр. 52.

### Примечание

- Разъемы PC не предназначены для подключения аудиовизуального оборудования.

## Таблица совместимости с компьютерами

Разрешение	Частота
720 x 400	70 Гц
640 x 480 (VGA)	60 Гц
800 x 600 (SVGA)	60 Гц
1280 x 720	60 Гц
1024 x 768 (XGA)	60 Гц
1360 x 768 (Wide-XGA)	60 Гц
1280 x 1024 (SXGA)	60 Гц

## Подключение усилителя/Аудио/видео ресивера

Можно получить более качественное звучание, подключив к плазменному телевизору такие аудиоустройства, как усилитель/аудио/видеоресивер или сабвуфер.

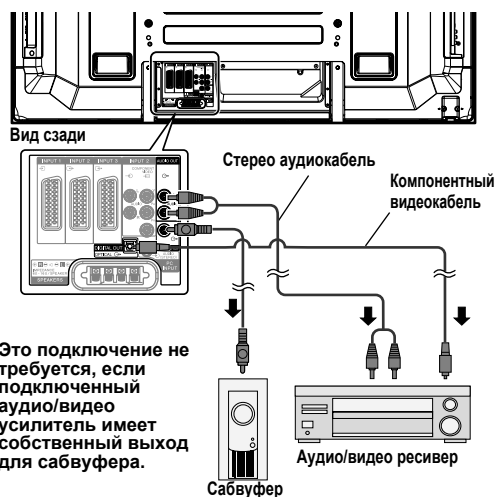

Это подключение не требуется, если подключенный аудио/видео усилитель имеет собственный выход для сабвуфера.

### Примечание

- Подробные сведения см. в документации по подключаемому звуковому оборудованию.
- Аудиосигналы, синхронизированные с изображением на дисплее, всегда выводятся на разъемы AUDIO OUT.
- Звук, сопровождающий изображения на экране, всегда выводится на выходной разъем SUBWOOFER.
- При поступлении сигналов с разъемов HDMI, с разъемов DIGITAL OUT не выводятся никакие сигналы.
- Если сигналы цифрового ТВ имеют защиту от копирования, они не выводятся.

## Использование входа HDMI

Разъемы INPUT 1, INPUT 3 и INPUT 4 являются разъемами HDMI, на которые можно принимать цифровые видео- и аудиосигналы. Для использования разъема HDMI следует активировать его и указать типы видео- и аудиосигналов, которые будут поступать из подключенного оборудования. Типы этих сигналов можно узнать в руководстве по эксплуатации подключенного оборудования. Перед запуском меню нажмите кнопку **INPUT 1**, **INPUT 3** или **INPUT 4** на пульте дистанционного управления или нажмите кнопку **INPUT** на плазменном телевизоре для выбора “ВХОД 1”, “ВХОД 3” или “ВХОД 4”.

### Поддерживаемые видеосигналы

720 (1440) x 576i@50 Гц

720 x 576p@50 Гц

1280 x 720p@50 Гц

1920 x 1080i@50 Гц

720 (1440) x 480i@59,94 Гц/60 Гц

720 x 480p@59,94 Гц/60 Гц

1280 x 720p@59,94 Гц/60 Гц

1920 x 1080p@59,94 Гц/60 Гц

1920 x 1080p@24 Гц

1920 x 1080p@50 Гц

1920 x 1080p@60 Гц

### Поддерживаемые сигналы ПК

640 x 480 (VGA) 60 Гц

800 x 600 (SVGA) 60 Гц

1024 x 768 (XGA) 60 Гц

1360 x 768 (Wide - XGA) 60 Гц

1280 x 1024 (SXGA) 60 Гц

Система поддерживает аудиосигналы со следующими характеристиками:

- Linear PCM (СТЕРЕО, 2 канала)
- Частота дискретизации: 32 кГц, 44,1 кГц, 48 кГц

## Поддержка управления HDMI

Плазменный телевизор поддерживает функции управления HDMI. Подключив к плазменному телевизору устройства, которые поддерживают функции управления HDMI, вы можете управлять подключенным (-ыми) устройством (-ами) с плазменного телевизора или пульта дистанционного управления плазменного телевизора. См. *Использование управления HDMI* в главе 13.

## Поддержка Deep Color

Deep Color означает глубину цвета, которая определяется количеством битов, используемых для воспроизведения одного пикселя в растровом изображении. Кроме обычных RGB/YCbCr16 bit/20 bit/24 bit сигналов, плазменный телевизор также поддерживает RGB/YCbCr30 bit/36 bit сигналы. Это позволяет воспроизводить более чистые, тонкие цвета, если к плазменному телевизору подключено устройство, которое поддерживает сигналы насыщенного цвета Deep Colour (HDMI1.3). При получении сигналов Deep color, на экране панели в окне с информацией о канале появится соответствующая информация.



### Примечание

- Изображение на панели может появиться с некоторой задержкой, что зависит от подключенного оборудования.
- При подключении ПК к разъему HDMI, используйте HDMI, совместимый с ПК или видеокартой.
- Если ПК подключен к разъему HDMI через выходной разъем DVI, изображение на плазменном телевизоре может иметь искажения. В этом случае проконсультируйтесь с производителем ПК.
- В зависимости от используемого ПК изображение и/или звук ПК могут отображаться или слышаться неправильно.

## Подключение оборудования HDMI

При использовании разъема INPUT 1 HDMI:

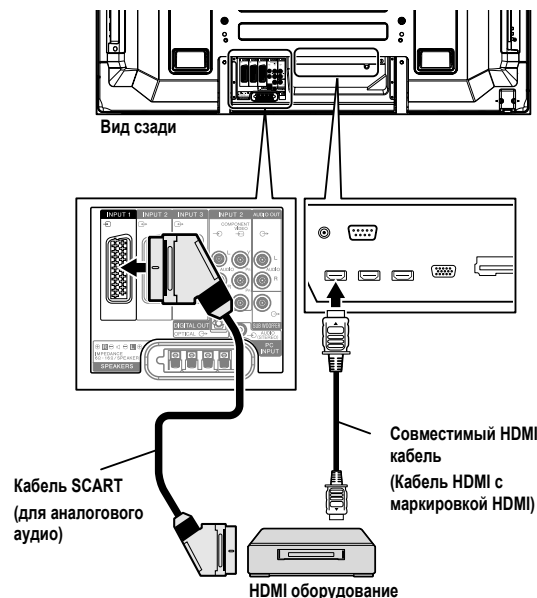

При использовании разъема INPUT 4 HDMI:

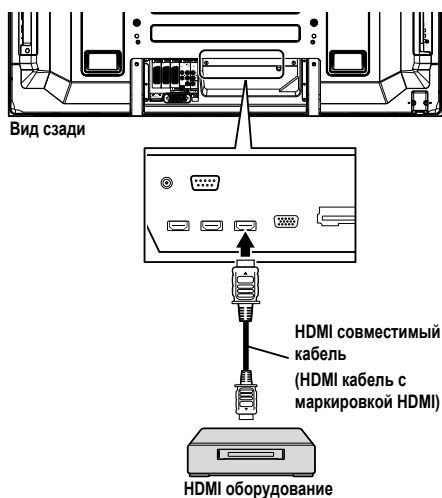

### Активация разъема HDMI

При использовании разъема INPUT 1 или INPUT 3 HDMI, выберите разъем для нужного источника, а затем выполните следующие операции для активации разъема.

- 1 Нажмите **HOME MENU**.
- 2 Выберите пункт меню "Дополнительно" (кнопки  $\uparrow/\downarrow$ , затем **ENTER**).
- 3 Выберите пункт меню "Вход HDMI" (кнопки  $\uparrow/\downarrow$ , затем **ENTER**).
- 4 Выберите пункт "Настройка" (кнопки  $\uparrow/\downarrow$ , затем **ENTER**).
- 5 Выберите пункт "Включить" (кнопки  $\uparrow/\downarrow$ , затем **ENTER**).

Пункт	Описание
Отключить (по умолчанию)	Отключение разъема HDMI
Включить	Активация разъема HDMI

- 6 Нажмите кнопку **HOME MENU** для выхода из меню.

### Определение типа входных сигналов

- 1 Повторите пп. 1 до 3 раздела *Активация разъема HDMI*.
- 2 Выберите пункт "Тип сигнала" (кнопки  $\uparrow/\downarrow$ , затем **ENTER**).
- 3 Выберите "Видео" или "ПК" (кнопки  $\uparrow/\downarrow$ , затем **ENTER**).

Пункт	Описание
Видео (по умолчанию)	Выберите эту опцию, за исключением случаев, когда подключен ПК
ПК	Выберите эту опцию, если к терминалу входа HDMI подключен ПК

- 4 Нажмите **HOME MENU** для выхода из меню.

#### Предупреждение

- Если к терминалу входа HDMI подключен ПК, убедитесь в том, что выбран "ПК".

#### Примечание

- В режиме "Видео" развертка изображения будет за пределами экрана (увеличена) и при получении сигналов с ПК, режим автоматически переключится на "ПК".
- В режиме "ПК" будет воспроизводиться полноразмерное изображение оптимального качества.

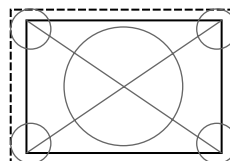

Когда выбрано "Видео"  
(размер экрана с нерабочими областями экрана)

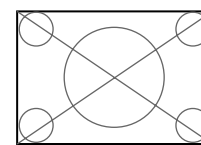

Когда выбрано "ПК"  
(размер экрана с уменьшенным растром)

### Определение типа цифровых видеосигналов

- 1 Повторите пп. 1 до 3 раздела *Активация разъема HDMI*.
- 2 Выберите пункт "Видео" (кнопки  $\uparrow/\downarrow$ , затем **ENTER**).
- 3 Выберите тип цифровых видеосигналов (кнопки  $\uparrow/\downarrow$ , затем **ENTER**).
  - Если выбран тип "Авто", система при приеме цифровых видеосигналов будет пытаться определить их тип.

Пункт	Описание
Авто (по умолчанию)	Автоматическое определение поступающих цифровых видеосигналов
Цвет-1	Цифровые сигналы компонентного видео (4:2:2)
Цвет-2	Цифровые сигналы компонентного видео (4:4:4)
Цвет-3	Цифровые RGB сигналы (16 до 235)
Цвет-4	Цифровые RGB сигналы (0 до 255)

- 4 Нажмите **HOME MENU** для выхода из меню.

 **Примечание**

- Выбирая любое другое значение, кроме “Авто”, старайтесь подобрать такое, которое дает натуральный цвет.
- Если изображение не появляется, выберите другой тип цифрового видеосигнала.
- Нужный тип цифрового видеосигнала можно узнать в руководстве по эксплуатации подключенного оборудования.

**Определение типа входных аудиосигналов**

При использовании разъема INPUT 1 или INPUT 3 HDMI выберите разъем для нужного источника, а затем выполните следующие операции для определения типа аудиосигналов.

- 1 **Нажмите HOME MENU.**
- 2 **Выберите пункт меню “Дополнительно” (кнопки ↑/↓, затем ENTER).**
- 3 **Выберите пункт меню “Вход HDMI” (кнопки ↑/↓, затем ENTER).**
- 4 **Выберите пункт “Аудио” (кнопки ↑/↓, затем ENTER).**
- 5 **Выберите тип аудиосигналов (кнопки ↑/↓, затем ENTER).**
  - Если выбран тип “Авто”, система при приеме аудиосигналов будет пытаться определить их тип.

Пункт	Описание
<b>Авто (по умолчанию)</b>	Автоматическое определение поступающих сигналов
<b>Цифровой</b>	Прием цифровых аудиосигналов
<b>Аналоговый</b>	Прием аналоговых аудиосигналов

- 6 **Нажмите HOME MENU для выхода из меню.**

 **Примечание**

- Если звук не выводится, выберите другой тип аудиосигнала.
- Нужный тип аудиосигнала можно узнать в руководстве по эксплуатации подключенного оборудования.
- В зависимости от подключаемого оборудования может также понадобиться подключить аналоговые аудиокабели.

**Подключение кабелей управления**

Подключите управляющие кабели к плазменному телевизору и другому оборудованию Pioneer, с логотипом **SR+**. Это позволяет осуществлять управление подключенным оборудованием, передавая команды с его пульта дистанционного управления на датчик дистанционного управления плазменного телевизора. После подключения к разъемам CONTROL IN, датчики дистанционного управления подключенного оборудования не воспринимают команды от пультов дистанционного управления. Для управления подключенным оборудованием следует направить пульты на датчик дистанционного управления на плазменном телевизоре.

 **Примечание**

- При подключении оборудования проследите за тем, чтобы кабель питания был отключен от сетевой розетки.
- Подключение управляющих кабелей следует производить в последнюю очередь, после всех остальных соединений.

**О режиме SR+**

Разъем CONTROL OUT на задней панели плазменного телевизора поддерживает режим **SR+**, в котором можно объединить этот телевизор в цепочку с аудио/видеоресивером Pioneer для взаимодействия. **SR+** обеспечивает такие функции, как объединенная коммутация входов и отображение режима объемного звучания. Подробнее см. инструкцию по эксплуатации аудио/видеоресивера Pioneer, поддерживающего режим **SR+**.

 **Примечание**

- На время соединения через кабель **SR+** уровень громкости системы снижается до минимального.
- При подключении кабеля управления используйте кабель **SR+**.
- При подключении нескольких устройств Pioneer с помощью кабеля управления, напрямую соедините плазменный телевизор и усилитель Pioneer, который поддерживает **SR+**. Не подключайте никакое оборудование между ними.

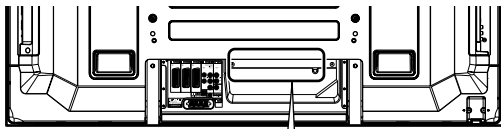

Вид сзади

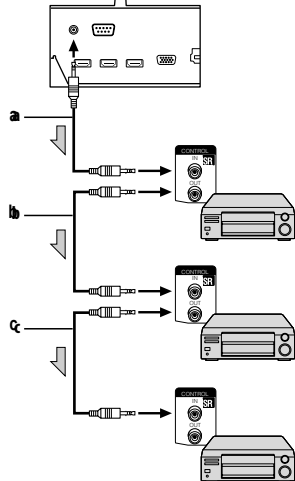

Если **SR+** не используется (**a**, **b** и **c**):

В качестве управляющих кабелей (приобретаются отдельно) можно использовать монофонические кабели с мини-джек разъемами.

Если используется **SR+** (**a**):

Используйте кабель **SR+** (поставляется отдельно).

## Использование режима i/o link.A

Система плазменного телевизора имеет три типовых функции i/o link.A, которые облегчают взаимодействие плазменного телевизора с другим аудиовизуальным оборудованием.

### One Touch Play (Моментальное воспроизведение)

Когда система плазменного телевизора находится в режиме ожидания, эта функция автоматически включает ее и запускает воспроизведение изображений с аудиовизуального источника (например, видеомагнитофона, DVD).

### WYSIWYR (What You See Is What You Record – что видишь, то и записываешь)

Если на пульте дистанционного управления подключенного видеомагнитофона имеется кнопка WYSIWYR, ее нажатие автоматически запускает запись.

### Preset Download (Загрузка данных настройки)

Данные настройки на каналы из тюнера системы плазменного телевизора автоматически переносятся в подключенное аудиовизуальное оборудование (например, видеомагнитофон) через разъем INPUT 2 или INPUT 3.

### Выбор разъема SCART для использования с i/o link.A

Для использования с i/o link.A на плазменном телевизоре есть разъемы INPUT 2 и INPUT 3. Выберите, какой из них будет использоваться.

- 1 **Нажмите HOME MENU.**
- 2 **Выберите пункт меню “Установка” (кнопки ↑/↓, затем ENTER).**
- 3 **Выберите пункт меню “i/o link.A” (кнопки ↑/↓, затем ENTER).**
- 4 **Выберите настройки (кнопки ↑/↓, затем ENTER).**

Пункт	Описание
<b>ВХОД 2 (по умолчанию)</b>	INPUT 2 доступен для i/o link.A
<b>ВХОД 3</b>	INPUT 3 доступен для i/o link.A

- 5 **Нажмите HOME MENU для выхода из меню.**

### Примечание

- Функции i/o link.A действуют только в случае подключения аудиовизуального оборудования к разъему плазменного телевизора INPUT 2 или INPUT 3 через кабель с 21-контактным разъемом SCART с полной разводкой.
- Более подробные сведения см. в документации к соответствующему внешнему оборудованию.
- Если кабель SCART подключен к разъему INPUT 3 со включенным режимом i/o link.A, входные сигналы (кроме компонентного видео) автоматически определяются и выводятся на экран. Если i/o link.A отключен, для сигналов всех типов, кроме RGB, принимается тип Видео, поскольку система не может различить сигналы RGB, Y/C (S-Видео) и CVBS (Видео); например, при приеме сигналов Y/C (S-Видео) получается монохромное изображение.

## Работа через USB интерфейс (функция Home Gallery)

Система позволяет просматривать изображения формата JPEG, снятые цифровым фотоаппаратом и записанные на карту памяти. Вы также можете подключить цифровую камеру напрямую к плазменному телевизору с помощью кабеля с USB разъемом.

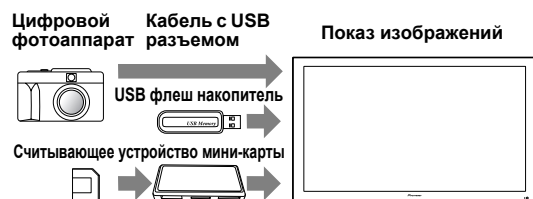

### Примечание

- Одновременно может быть подключено только одно USB устройство. Нельзя подключать USB концентратор.
- Нельзя подключать и использовать такие устройства, как принтер и клавиатуру.

### Поддерживаемые карты памяти

Система может считывать карты с форматами FAT16, FAT32, или VFAT.

### Поддерживаемый формат файлов

Система может читать только файлы JPEG, удовлетворяющие следующим условиям:

- Расширение имени файла – JPG или JPEG.
- Формат JPEG 4:2:2 и 4:2:0
- Размер изображения менее 3264 пикселей по горизонтали и 2448 пикселей по вертикали.
- Размер изображения более 160 пикселей по горизонтали и 120 пикселей по вертикали.

### Примечание

- В зависимости от типа карты памяти или камеры система может не отображать изображения.
- Если изображение изменено или отредактировано с помощью персонального компьютера или другого оборудования, его показ также может оказаться невозможным.
- Данная система совместима с USB Mass Storage Class, SIC (Still Image Capture) Class + PTP и Multiple LUN (Logical Unit Number) Class.

## Подключение USB устройства

Удерживая разъем USB устройства верхней стороной к передней панели, вставьте его в USB порт сбоку на плазменном телевизоре.

- Вставьте разъем USB устройства как можно дальше.
- При использовании USB разъема вашего устройства подключайте его непосредственно к USB порту.

### Боковая сторона плазменного телевизора



## Отключение USB устройства

Для отключения разъема USB устройства закройте программу Home Gallery, и затем извлеките разъем.

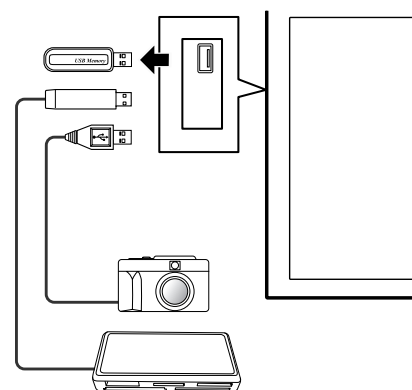

### Примечание

- Перед удалением USB устройства следует закрыть Home Gallery. Если вы удаляете USB устройство во время отображения на экране Home Gallery, записанные в память данные, могут быть повреждены.
- Не вставляйте и не извлекайте USB устройство сразу после включения или отключения системы. Это может вызвать повреждение данных, записанных в памяти.
- Не отключайте цифровую камеру во время отображения на экране домашней галереи.

## Вызов начального экрана Home Gallery

После установки карты памяти, если система включена, автоматически отображается следующий начальный экран. Если на экране ничего не появляется, выполните шаги 1 и 2.



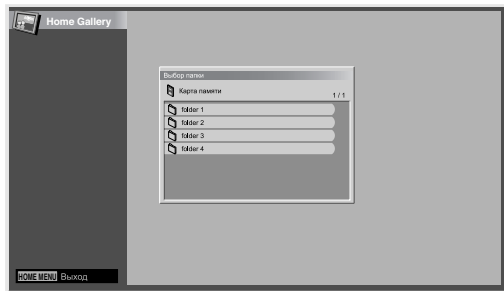

- 1 Нажмите **HOME MENU**.
- 2 Выберите пункт меню "Home Gallery" (кнопки **↑/↓**, затем **ENTER**).



- 3 Выберите папку (кнопки **↑/↓**, затем **ENTER**).

### Выбор папки

На начальном экране Home Gallery отображаются папки, записанные на карте памяти. В зависимости от содержимого папки, появляются различные типы иконок.

-  — Обозначает папку, содержащую другую папку.
-  — Обозначает папку, не содержащую файлов изображений.
-  — Обозначает папку, содержащую один или более файлов изображений.
-  — Обозначает, что один или больше файлов с изображениями были сохранены в корневой директории.

Для выбора нужной папки нажмите кнопки **↑/↓** и затем **ENTER**. Изображения в выбранной папке отобразятся в формате пиктограмм.

## Вызов экрана пиктограмм

Если выбрать на начальном экране Home Gallery папку, изображения, хранящиеся в ней, отобразятся в виде пиктограмм.

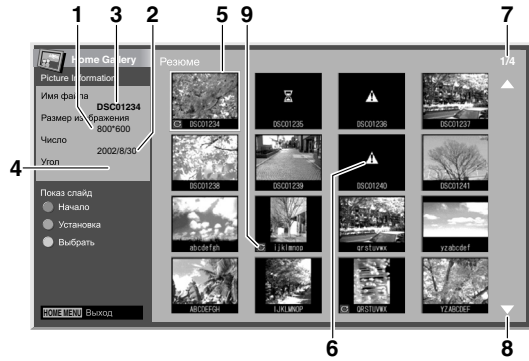

- ① Размер изображения
  - ② Дата сохранения
  - ③ Имя файла
  - ④ Угол вращения
  - ⑤ Курсор выбора изображения
  - ⑥ Появляется для нечитаемых изображений, которые не могут быть отображены на одном экране.
  - ⑦ Количество выбранных файлов/общее количество изображений в папке
  - ⑧ Появляется, если в папке более 16 изображений.
  - ⑨ Указывает на то, что изображение было повернуто.
- Нажмите на кнопку **↑/↓** для прокрутки экрана. Чтобы выделить нужное изображение, переместите на него курсор, нажав **↑/↓** and **←/→**. В верхнем левом углу экрана будут показаны сведения о выбранном изображении. Для выхода из Home Gallery нажмите кнопку **HOME MENU**.

## Вызов стандартного экрана с одним изображением

Когда отображается экран с пиктограммами, нажмите **↑/↓** и **←/→**, чтобы выделить нужное изображение, и затем нажмите **ENTER**. Экран с пиктограммами закроется, и на дисплее останется только выбранное изображение.



На этом экране можно выполнять различные действия с помощью следующих кнопок:

**P-:**

Отображение предыдущего изображения в нормальном или полноэкранном масштабе.

**P+:**

Отображение следующего изображения в нормальном или полноэкранном масштабе.

**КРАСНАЯ:**

Расширение изображения на весь экран. Чтобы выйти из полноэкранного режима, нажмите кнопку **RETURN**.

**ЗЕЛЕНАЯ:**

Поворот показанного изображения по часовой стрелке. При каждом нажатии на кнопку изображение вращается следующим образом: 90°, 180°, и затем 270°.

**HOME MENU:**

Выход из функции Home Gallery.

 **Примечание**

- Не следует оставлять одно и то же изображение на экране на долгое время. Это может привести к прожиганию/появлению остаточного изображения.
- Вокруг изображений размером менее 1024 x 768 пикселей отображается пустая рамка.

### Вызов экрана настройки слайд-шоу

Когда отображается экран пиктограмм, нажмите **ЗЕЛЕНУЮ**, чтобы открыть экран настройки слайд-шоу – последовательного показа изображений.

**1 Выберите “Режим показа” (кнопки ↑/↓).**

**2 Выберите “Обычный” или “Полный” (кнопки ←/→).**

- Если выбран вариант “Полный”, изображения будут занимать весь экран.

**3 Выберите “Порядок воспроизведен.” (кнопки ↑/↓).**

**4 Выберите “Поряд названий” или “Произв. прогр.” (кнопки ←/→).**

**5 Выберите “Режим повтора” (кнопки ↑/↓).**

**6 Выберите вариант “Однократн.воспр.” или “Циклическое” (кнопки ←/→).**

- Если выбран вариант “Циклическое”, слайд-шоу повторяется до нажатия кнопки **RETURN**.

**7 Выберите “Режим воспроизведения” (кнопки ↑/↓).**

**8 Выберите “Авто” или “Ручная настр.” (кнопки ←/→).**

- В режиме “Авто” изображения автоматически сменяют друг друга через заданные промежутки времени.
- В режиме “Ручная настр.” для смены изображений необходимо нажимать кнопки **P+/P-**.

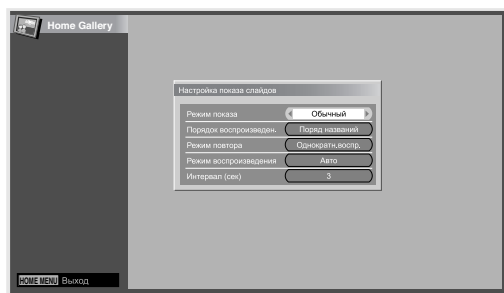

**9 Если в п. 8 был выбран режим “Авто”, кнопками ↑/↓ выберите пункт “Интервал (сек.)” и кнопками ←/→ выберите желаемую продолжительность показа отдельных изображений.**

- Доступны интервалы 3 с, 5 с, 10 с, 20 с, 30 с, 60 с и 90 с.

**10 Для вызова экрана слайд-шоу, нажмите RETURN для отображения экрана с пиктограммами и затем нажмите кнопку КРАСНЫЙ.**

- Для выхода из Home Gallery нажмите **HOME MENU**.

### Вызов экрана слайд-шоу

После настройки можно запустить слайд-шоу для последовательного просмотра изображений.

**1 Для вызова экрана слайд-шоу нажмите кнопку КРАСНЫЙ во время показа экрана с пиктограммами.**

- Если выбран “Авто” для “Режим воспроизведения”, изображения автоматически сменяют друг друга через заданные промежутки времени.
- Если выбран “Ручной” для “Режим воспроизведения”, изображения сменяются при нажатии кнопок **P+/P-**.
- При автоматической смене изображений отдельное изображение можно задержать на экране, примерно на 90 секунд, нажав кнопку **КРАСНЫЙ**. Для возобновления показа еще раз нажмите **КРАСНЫЙ**.

**2 Если требуется закрыть экран слайд-шоу, нажмите RETURN для возврата к экрану пиктограмм или HOME MENU для выхода из домашней галереи.**

 **Примечание**

- Во время паузы в режиме просмотра слайд-шоу экран автоматически переходит к показу следующего изображения через пять минут.
- Если в течение пяти минут не будет выполнено никаких операций, функция Home Gallery автоматически прекращает свою работу за исключением случаев, когда в “Режим повтора” выбран “Циклическое”.

### Регулировка качества изображения

Когда отображается экран пиктограмм, нажмите **ЖЕЛТУЮ**. Появится экран регулировки изображения – такой же, как и для режима ПК. Описание соответствующих процедур см. стр. 31.



## Управление другим оборудованием с помощью прилагаемого пульта дистанционного управления

С помощью прилагаемого пульта дистанционного управления можно управлять другим подключенным оборудованием: приставкой (STB), проигрывателем DVD, рекордером DVD/HDD (цифровым видеомagneитофоном), BD плеером или видеомagneитофоном.

Перед использованием этой функции необходимо предварительно установить в пульте дистанционного управления заводской код управляемого оборудования. Для управления подключенным оборудованием нажмите кнопку **SELECT** на пульте дистанционного управления для выбора соответствующего режима работы с оборудованием; выбирать можно между TV, (TB) STB (Приставка), DVD/DVR (Рекордер DVD/цифровой видеомagneитофон) или VCR (Видеомagneитофон). Соответствующие индикаторы режима на пульте дистанционного управления показывают выбранный режим.

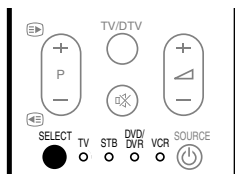

- Вы можете управлять BD плеером, выбрав режим DVD/DVR.

### Предварительная установка заводских кодов

**1** Для выбора режима TV, (Телевизор) STB (Приставка), DVD/DVR (Рекордер DVD/цифровой видеомagneитофон) или VCR (Видеомagneитофон) нажмите кнопку **SELECT**.

**2** После того, как индикатор ранее выбранного режима погаснет, нажмите и удерживайте кнопку **SELECT**, а затем нажмите **1** на пульте дистанционного управления.

- Загорится индикатор соответствующего режима.

**3** Используя кнопки **0** до **9**, введите трехзначный заводской код.

- Для определения нужного кода см. список кодов производителя.
- Индикатор режима загорится приблизительно на одну секунду и погаснет; на этом установка заводского кода завершена.

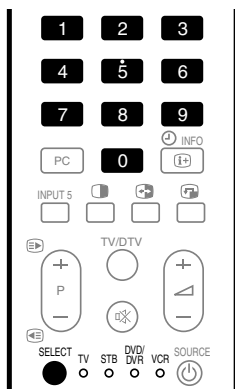

### Примечание

- Если не выполнять никаких операций приблизительно в течение минуты при мигающем индикаторе режима, процедура установки кода будет прервана.
- Если ввести код, не приведенный в таблице, индикатор режима начнет быстро мигать приблизительно в течение одной секунды, а затем будет мигать с прежней частотой.
- Чтобы прервать процедуру установки кода при мигающем индикаторе режима, можете нажать **SELECT** на пульте дистанционного управления.
- Заводские коды по умолчанию для STB (Приставка), DVD/DVR (Рекордер DVD/цифровой видеомagneитофон) или VCR (Видеомagneитофон) – соответственно “000”, “100” и “500”.

### Коды производителя

- Управление с пульта дистанционного управления некоторым оборудованием, указанным в таблице, частично или полностью невозможно.

STB (Приставка)	
000	PIONEER 1 (заводские установки)
001	PIONEER 2
002	CANAL SATELLITE
003	HUMAX
004	PACE 1
005	PACE 2
006	QUALI-TV
007	SKY DIGITAL
DVD	
100	PIONEER 1 (заводские установки)
101	PIONEER 2
102	AKAI
103	DENON
104	HITACHI
105	JVC
106	KENWOOD 1
107	KENWOOD 2
108	PANASONIC 1
109	PANASONIC 2
110	PHILIPS 1
111	PHILIPS 2
112	SAMSUNG
113	SHARP
114	SONY 1

**DVD**

115	SONY 2
116	SONY 3
117	THOMSON
118	TOSHIBA
119	YAMAHA

**DVR (Цифровой видеомаягнитофон)**

200	PIONEER 1
201	PIONEER 2
202	PIONEER 3
203	PANASONIC
204	PHILIPS 1
205	PHILIPS 2
206	SHARP
207	SONY
208	TOSHIBA

**BD**

300	PIONEER
-----	---------

**VCR (Видеомаягнитофон)**

500	PIONEER 1 (заводские установки)
501	PIONEER 2
502	AIWA 1
503	AIWA 2
504	AKAI 1
505	AKAI 2
506	AKAI 3
507	DAEWOO
508	GRUNDIG 1
509	GRUNDIG 2
510	GRUNDIG 3
511	GRUNDIG 4

**VCR (Видеомаягнитофон)**

512	HITACHI 1
513	HITACHI 2
514	HITACHI 3
515	JVC 1
516	JVC 2
517	JVC 3
518	JVC 4
519	JVC 5
520	LOEWE 1
521	LOEWE 2
522	MATSUI
523	ORION
524	PANASONIC 1
525	PANASONIC 2
526	PHILIPS 1
527	PHILIPS 2
528	PHILIPS 3
529	SANYO
530	SAMSUNG 1
531	SAMSUNG 2
532	SAMSUNG 3
533	SAMSUNG 4
534	SHARP
535	SONY 1
536	SONY 2
537	SONY 3
538	SONY 4
539	SONY 5
540	SONY 6
541	SONY 7
542	THOMSON
543	TOSHIBA

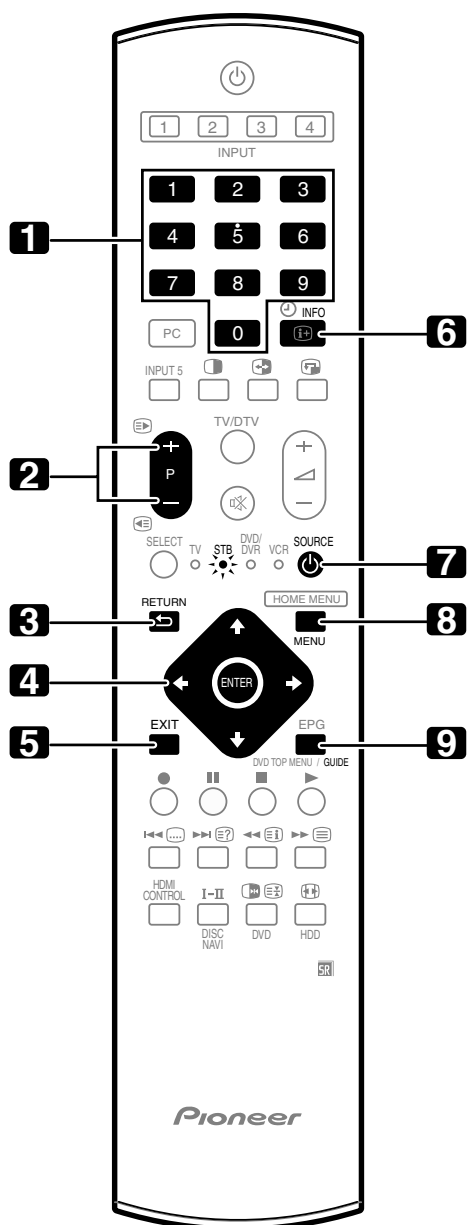

### Кнопки управления STB (приставкой)

В режиме STB (Приставка) кнопки на пульте дистанционного управления имеют следующие функции.

- 1 0 до 9**  
Служат в качестве цифровых кнопок.
- 2 P+/P-**  
Переключение на канал выше или ниже.
- 3 RETURN**  
Если на дисплее отображается меню передачи, нажмите эту кнопку для перехода к предыдущему меню.
- 4 ENTER**  
Нажмите для активации выбранной функции.  
↑/↓/←/→  
Нажмите, чтобы выбрать пункты на экране меню телепередач или экран программы телепередач.
- 5 EXIT**  
Нажмите, чтобы выйти из экрана меню телепередач или экрана программы телепередач.
- 6 INFO**  
Нажмите для отображения информации о текущей телепередаче.
- 7 SOURCE**  
Включение/выключение приставки.
- 8 MENU**  
Нажмите для отображения экрана меню телепередач.
- 9 GUIDE**  
Нажмите для отображения экрана программы телепередач.

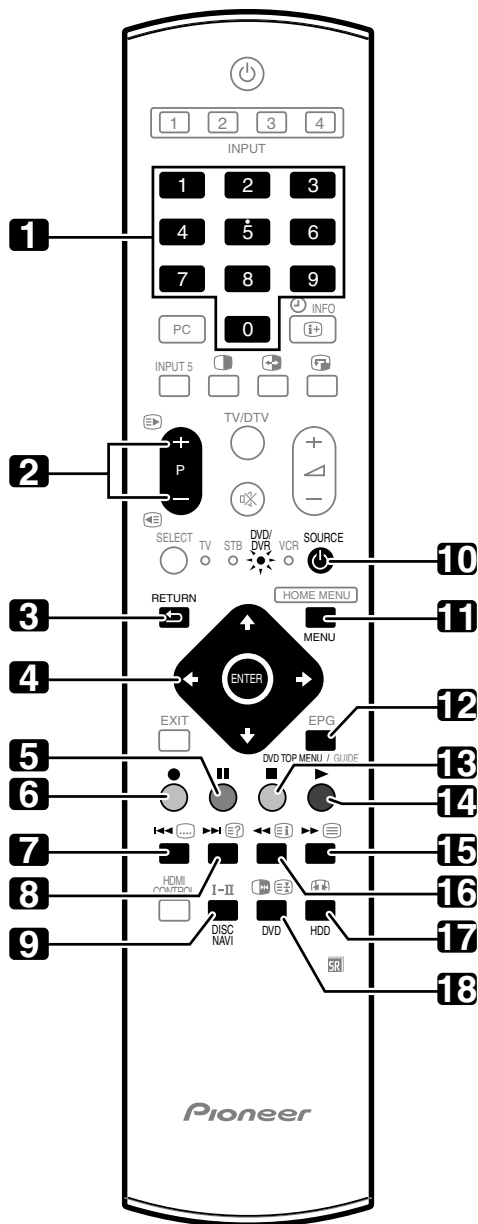

## Кнопки управления DVD/DVR

В режиме DVD/DVR кнопки на пульте дистанционного управления имеют следующие функции.

- 1 0 до 9**  
Служат в качестве цифровых кнопок.
- 2 P+/P-** (только для DVD/HDD рекордера (DVR))  
Нажмите, чтобы изменить канал встроенного тюнера рекордера DVD/HDD (цифрового видеомagneтoфона).
- 3 RETURN**  
Если на дисплее отображено меню DVD, нажмите эту кнопку для перехода к экрану предыдущего меню.
- 4 ENTER**  
Нажмите для активации выбранной функции.  
↑/↓/←/→  
Нажмите для выбора пунктов на экране DVD MENU.
- 5 || (Пауза/Неподвижное)**  
Устанавливает паузу и стоп-кадр.
- 6 ● (Запись)** (только для DVD/HDD рекордера (DVR))  
Начало записи.
- 7 ◀◀ (Поиск разделов)**  
При каждом нажатии выполняется перемещение обратно к началу предыдущего раздела.
- 8 ▶▶ (Поиск разделов)**  
При каждом нажатии выполняется перемещение вперед к началу следующего раздела.
- 9 DISC NAVI** (только для DVD/HDD рекордера (DVR) )  
Вывод на дисплей экрана Disc Navigator (Навигатор дисков) для просмотра содержимого диска.
- 10 SOURCE** ⏻  
Включает и выключает питание DVD проигрывателя или рекордера DVD/HDD (цифрового видеомagneтoфона)(DVR).
- 11 MENU**  
Нажмите для отображения меню DVD.
- 12 DVD TOP MENU**  
При нажатии этой кнопки появляется главное меню DVD.
- 13 ■ (Остановка)**  
Нажмите, чтобы остановить воспроизведение или запись. На некоторых проигрывателях DVD или рекордерах DVD/HDD (цифровых видеомagneтoфонах) двойное нажатие этой кнопки открывает лоток для дисков.
- 14 ▶ (Воспроизведение)**  
Начало воспроизведения.
- 15 ▶▶ (Сканирование)**  
Нажмите для быстрого перемещения вперед.
- 16 ◀◀ (Сканирование)**  
Нажмите для перемещения назад.
- 17 HDD** (только для DVD/HDD рекордера (DVR) )  
Нажмите, чтобы выбрать жесткий диск (HDD) для воспроизведения или записи.
- 18 DVD** (только для DVD/HDD рекордера (DVR) )  
Нажмите для выбора DVD для воспроизведения или записи.
- 6, 13 REC STOP** (только для DVD/HDD рекордера (DVR) )  
Нажмите ● и ■ одновременно для прекращения записи. Эта операция доступна только для рекордеров DVD/HDD (цифровых видеомagneтoфонов) Pioneer и Sony.

### Примечание

- Вы можете управлять BD плеером, выбрав режим DVD/DVR.
- Проигрыватель DVD или рекордер DVD/HDD (цифровой видеомagneтoфон) или BD плеер нельзя выбрать одновременно.

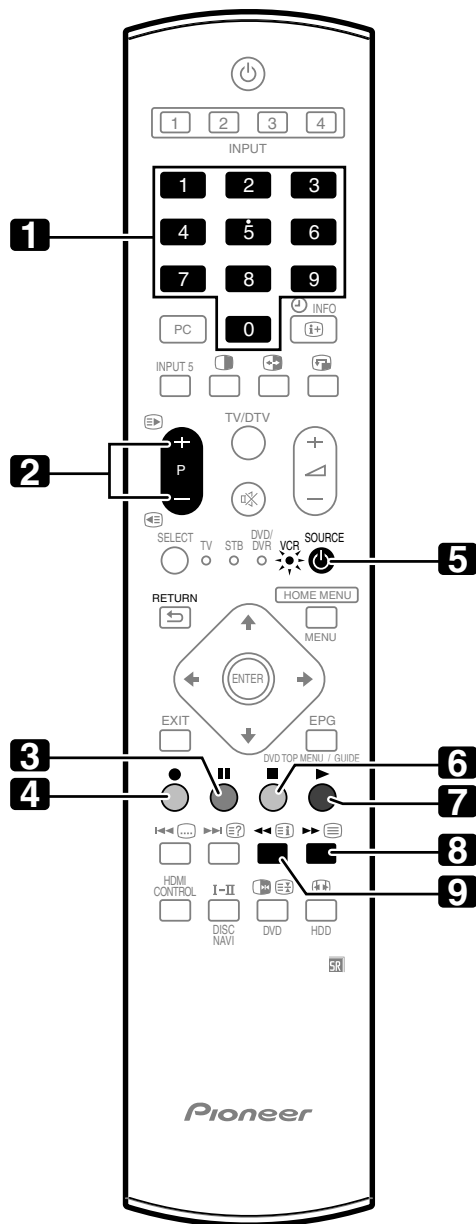

### Кнопки управления видеомэгнифоном

В режиме VCR (Видеомэгнифон) кнопки на пульте дистанционного управления имеют функции, описанные ниже.

- 1 0 до 9**  
Служат в качестве цифровых кнопок.
- 2 P+/P-**  
Выбор каналов ТВ-тюнера в мэгнифоне.
- 3 ||| (Пауза/Неподвижное)**  
Устанавливает паузу и стоп-кадр.
- 4 ● (Запись)**  
Начало записи.
- 5 SOURCE**  
Включение/выключение питания видеомэгнифона.
- 6 ■ (Остановка)**  
Останов перемотки ленты.
- 7 ► (Воспроизведение)**  
Начало воспроизведения.
- 8 ►► (Быстрая перемотка вперед)**  
Быстрая перемотка пленки вперед, позволяющая выполнять поиск кадров.
- 9 ◄◄ (Перемотка назад)**  
Быстрая перемотка пленки назад, позволяющая выполнять поиск кадров.

## Глава 13

## Использование управления HDMI

## Использование функций управления HDMI

Используя пульт дистанционного управления плазменного телевизора, вы можете управлять таким оборудованием Pioneer, как видеомагнитофон, плеер, аудио/видео система или HD AV конвертер, которые поддерживают функции управления HDMI. К функциям управления HDMI относятся воспроизведение контента с использованием экранной панели управления на плазменном телевизоре, запись телевизионной программы во время ее просмотра, запись на подключенный рекордер по таймеру с использованием программного листа с подтверждением таймера записи, зарегистрированного на рекордере. Подробнее см. в таблице ниже.

 **Примечание**





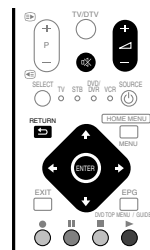

- Максимальное количество устройств, которые могут быть подключены и управляться с пульта дистанционного управления плазменного телевизора: рекордер x 2, плеер x 2, аудио/видео система или HD AV конвертер x 1.
- Функции управления HDMI распространяются не на все операции устройств.

## Функции управления HDMI

Функции	Описание	Оборудование, можно подсоединить
<b>Воспроизведение контента</b>	Автоматически выбирается соответствующий источник входного сигнала и после нажатия на кнопку PLAY на подключенном устройстве начинается воспроизведение контента на плазменном телевизоре.	Рекордер/ плеер
<b>Экранное меню управления</b>	Управление работой рекордера/плеера может осуществляться с экранного меню или пульта дистанционного управления плазменного телевизора (воспроизведение, останов, быстрое перемещение вперед/назад и т.д.)	Рекордер/ плеер
<b>Запись телепрограммы</b>	Используя пульт дистанционного управления плазменного телевизора, вы можете выполнить запись телепрограммы, которую вы смотрите.	Рекордер
<b>Запись по таймеру</b>	При записи по таймеру на подключенный рекордер использует программный лист.	Рекордер
<b>Подтверждение программы записи</b>	С помощью пульта дистанционного управления плазменного телевизора можно вывести на экран зарегистрированную на рекордере программу записи, и подтвердить ее.	Рекордер

Функции	Описание	Оборудование, можно подсоединить
<b>Установка языка экранного меню</b>	Информация о языке экранного меню передается на рекордер или плеер, подключенный к плазменному телевизору. Для получения информации об этом способе см. руководство по эксплуатации рекордера или плеера.	Рекордер/ плеер
<b>Управление аудио/видео системой</b>	Работой ресивера/усилителя также можно управлять с пульта дистанционного управления плазменного телевизора (громкость, режим окружения и выбор входа разъема HDMI)	Аудио/видео система
<b>Питание вкл</b>	Подключенный рекордер может быть включен одновременно с включением плазменного телевизора. Плазменный телевизор может быть включен при включении подсоединенного рекордера (-ов) или плеера (-ов) и при выводе изображения на экран плазменного телевизора.	Рекордер/ плеер
<b>Питание выкл</b>	Подключенное оборудование может быть выключено одновременно с выключением плазменного телевизора.	Рекордер/ плеер/аудио/ видео система
<b>Управление HD AV конвертером</b>	Возможно подключение и управление HD AV конвертером (Подробнее см. стр. 77)	HD AV Конвертер



- Нажмите  или  для регулировки уровня громкости аудио/видео системы.
- Нажмите , , , , **ENTER**, **RETURN** () или цветные кнопки (**СИНИЙ**, **КРАСНЫЙ**, **ЖЕЛТЫЙ**, **ЗЕЛЕНый**) чтобы воспользоваться такими функциями, как навигатор дисков и электронный ТВ гид (EPG) подключенного рекордера или плеера.

 **Примечание**

- При использовании функций HDMI управления, направляйте пульт дистанционного управления на датчик дистанционного управления (SR), расположенный внизу справа на передней панели плазменного телевизора.
- Нельзя одновременно использовать два и более разъема HDMI на задней панели плазменного телевизора за исключением функций отключения питания "Питание выкл" и установки языка экранного меню "Установка языка экранного меню".

## Панель экранного меню управления

### Для аудио/видео системы

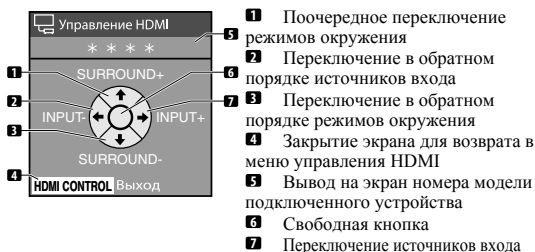

Нажмите **↑** или **↓** на пульте дистанционного управления плазменного телевизора для того, чтобы переключить режим окружения в прямом или обратном порядке, **←** или **→** для переключения источников входа в прямом или обратном порядке. Нажатие на кнопку **HDMI CONTROL** выключает панель управления и возвращает меню управления HDMI.

### Примечание

- Вы не сможете выполнить никакие операции на рекордере/плеере, если нажмете **←** или **→** во время работы рекордера/плеера, переключающие источник входа. Для восстановления работы вернитесь в меню управления HDMI и снова выберите нужную функцию.

### Для рекордера

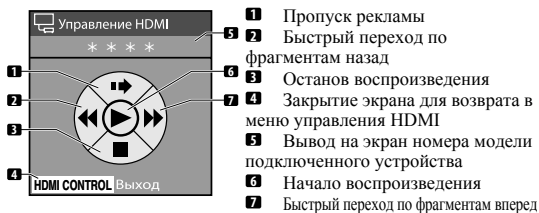

Нажмите **←** или **→** на пульте дистанционного управления плазменного телевизора для выбора режима быстрого перемещения назад или вперед, **↑** для пропуска рекламы или **↓** останова воспроизведения. Нажатие на кнопку **ENTER** включает воспроизведение, а **HDMI CONTROL** выключает панель управления и возвращает меню управления HDMI.

### Для плеера



Нажмите **←** или **→** на пульте дистанционного управления плазменного телевизора для выбора режима быстрого перехода по фрагментам назад или вперед, **↑** для отображения меню DVD диска или всплывающего меню Blu-ray диска, установленного в плеер или **↓** для останова воспроизведения. Нажатие на кнопку **ENTER** включает воспроизведение, а **HDMI CONTROL** выключает панель управления и возвращает меню управления HDMI.

## Выполнение подключений HDMI

Чтобы изменить подключения плазменного телевизора и оборудования, которое поддерживает функции управления HDMI или настройки в “Установ.упр. HDMI”, выполните следующие действия:

- 1 Включите плазменный телевизор и все подключенные устройства.
- 2 Убедитесь в том, что установки в “Установка входа” для “Установ.упр. HDMI” заданы правильно в соответствии с подключенным оборудованием. Также подтвердите настройки, относящиеся к управлению HDMI, для подключенных устройств.
- 3 Переключитесь на разъемы входа HDMI, к которым подключено оборудование для того, чтобы проверить работу аудио и видеозображение на выходе.
- 4 Попробуйте отключить плазменный телевизор и затем снова включить его.

### Подключение аудио/видео усилителя/DVD рекордера/BD плеера

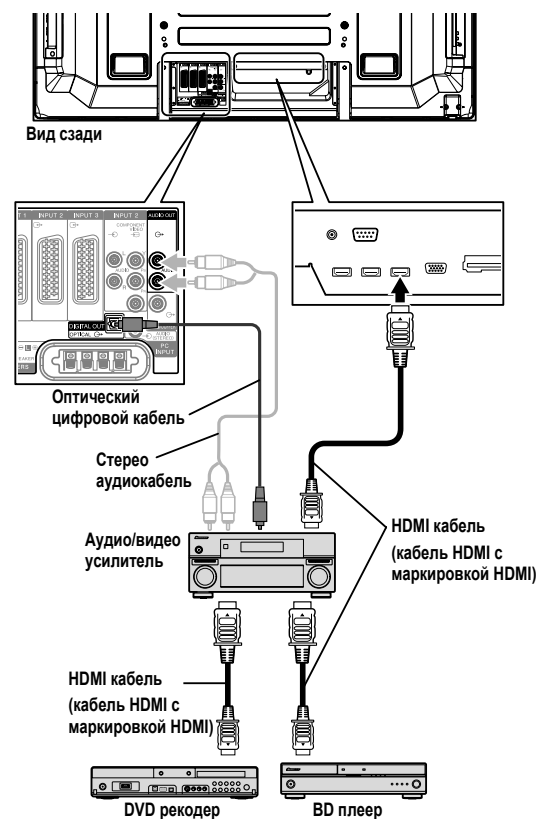

### Подключение DVD рекордера

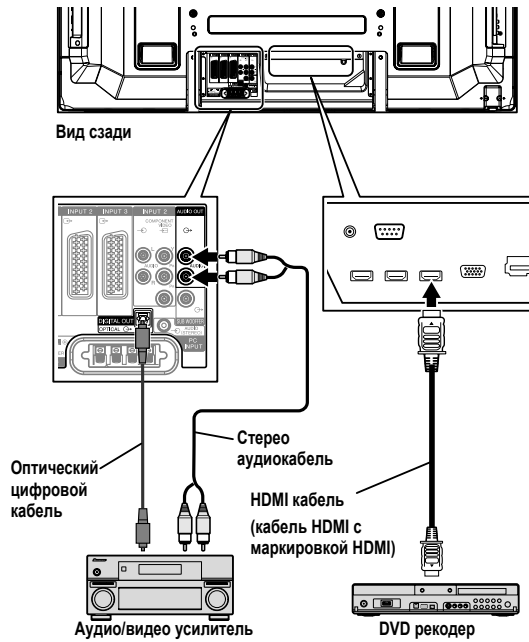
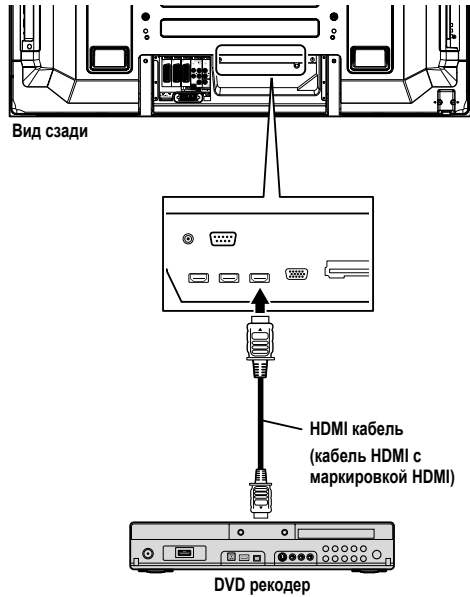

#### Примечание

- Максимальное количество устройств, которые могут быть подключены и управляться с пульта дистанционного управления плазменного телевизора: рекордер x 2, плеер x 2, аудио/видео система или HD AV конвертер x 1.
- При подключении аудио/видео системы или HD AV конвертера, устанавливайте и подключайте его между плазменным телевизором и рекордером или плеером.
- Не подключайте аудио/видео систему, которая не поддерживает функции HDMI управления между плазменным телевизором и рекордером/плеером, иначе функции управления HDMI не будут работать должным образом.
- При подключении аудио/видео системы, которая не поддерживает функции управления HDMI и плеера/рекордера, который поддерживает функции управления HDMI к плазменному телевизору, подключите аудио/видео систему к разъему DIGITAL OUT и AUDIO OUT на плазменном телевизоре с помощью оптический цифровой кабеля и стерео аудиокабеля, а рекордер/плеер подключите к разъему HDMI с помощью гибкого HDMI кабеля (см. рисунок ниже). При поступлении сигналов с разъемов HDMI, с разъемов DIGITAL OUT не выводятся никакие сигналы.

- После выполнения соединений выполните настройки в "Установка входа" для "Установ.упр. HDMI". Убедитесь в том, что вы выполнили настройки для каждого разъема HDMI входа, к которому подключено оборудование.
- Нельзя одновременно подключить и использовать аудио/видео систему и HD AV конвертер.
- Для того, чтобы использовать функции управления HDMI также необходимо выполнить настройку подключенного оборудования. Для получения подробной информации см. руководства по эксплуатации подключенного оборудования.
- Если подключен рекордер, он автоматически включается при включении плазменного телевизора, что позволяет более аккуратно выполнить запись.
- Подробную информацию об оборудовании, которое поддерживает функции управления HDMI, вы можете найти на веб-сайте компании Pioneer (см. заднюю обложку).



## Настройка управления HDMI

### Выбор разъема входа

Для того, чтобы использовать функции управления HDMI, выберите разъем HDMI, к которому будет подключено внешнее оборудование.

- 1 Нажмите **HOME MENU**.
- 2 Выберите пункт меню “Дополнительно” (кнопки **↑/↓**, затем **ENTER**).
- 3 Выберите пункт меню “Установ.упр. HDMI” (кнопки **↑/↓**, затем **ENTER**).

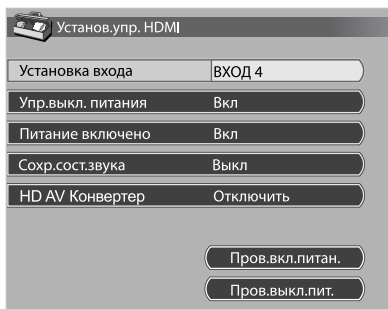

- 4 Выберите пункт “Установка входа” (кнопки **↑/↓**, затем **ENTER**).
- 5 Выберите “ВХОД 1”, “ВХОД 3” или “ВХОД 4” (**↑/↓** then **ENTER**). Функции управления HDMI работают только на оборудовании, которое поддерживает управление HDMI и подключено через выбранный INPUT разъем.
- 6 Нажмите **HOME MENU** для выхода из меню.

#### Примечание

- Если вы выбираете “Включить” для “HD AV Конвертер”, нет необходимости делать настройки в “Установка входа”.
- “ВХОД 1” или “ВХОД 3” могут быть выбраны, только если в меню “Вход HDMI” выбрано “Включить” (см. *Активация разъема HDMI* на стр. 63).
- Если в п. 5 вы выбрали “Выкл” появляется сообщение “No operation is available. Check HDMI Control Setting” если нажата кнопка **HDMI CONTROL** на пульте дистанционного управления.
- Если Вы управляете оборудованием, которое поддерживает HDMI, используя разъем HDMI, отличающийся от разъема, выбранного в “Установка входа”, то может произойти отказ. При подключении к любому разъемам HDMI, отличающимся от разъема, выбранного в “Установка входа”, обязательно введите настройки внешнего оборудования так, чтобы функция управления HDMI не работала.

### Выбор управления отключения питания

Вы можете выбрать выключать или нет подключенное оборудование при выключении плазменного телевизора. (Заводская установка – “Вкл”)

- 1 Повторите пп.1 до 3 в *Выбор разъема входа*.
- 2 Выберите пункт “Упр.выкл. питания” (кнопки **↑/↓**, затем **ENTER**).
- 3 Выберите “Вкл” (кнопки **↑/↓**, затем **ENTER**).
- 4 Нажмите **HOME MENU** для выхода из меню.

#### Примечание

- Функция “Упр.выкл. питания” работает только для оборудования, подключенного к любому из разъемов HDMI на задней панели плазменного телевизора.

### Выбор готовности к включению питания

Вы можете выбрать включать или нет плазменный телевизор при включении подключенного рекордера Pioneer или плеера и поступлении видеосигнала на плазменный телевизор.

(Заводская установка – “Вкл”)

- 1 Повторите пп.1 до 3 в *Выбор разъема входа*.
- 2 Выберите пункт “Питание включено” (кнопки **↑/↓**, затем **ENTER**).
- 3 Выберите “Вкл” (кнопки **↑/↓**, затем **ENTER**).
- 4 Нажмите **HOME MENU** для выхода из меню.

### Выбор статуса удержания звука

Вы можете выбрать сохранять или нет эту функцию для подключенной аудио/видео системы Pioneer, даже если система переходит в режим ожидания во время операций управления HDMI. (Заводская установка – “Выкл”)

- 1 Повторите пп.1 до 3 в *Выбор разъема входа*.
- 2 Выберите пункт “Сохранение звука” (кнопки **↑/↓**, затем **ENTER**).
- 3 Выберите “Вкл” (кнопки **↑/↓**, затем **ENTER**).
- 4 Нажмите **HOME MENU** для выхода из меню.

### Подключение HD AV конвертера

HD AV конвертер -это переключатель входа HDMI, который будет выпущен на рынок компанией Pioneer, даже если система имеет как HDMI, так и аналоговые входные разъемы, которые поддерживают функции управления HDMI.

При выборе режима HD AV конвертера вы сможете переключать входные разъемы HD AV конвертера с пульта дистанционного управления плазменного телевизора. Также можно настраивать качество изображения и звука для каждого входного разъема HD AV конвертера. Подробнее о выборе режима HD AV конвертера см.: (Заводская установка – “Отключить”)

- 1 Повторите пп.1 до 3 в *Выбор разъема входа*.
- 2 Выберите пункт “HD AV Конвертер” (кнопки **↑/↓**, затем **ENTER**).
- 3 Выберите пункт “Включить” (кнопки **↑/↓**, затем **ENTER**).
- 4 Нажмите **HOME MENU** для выхода из меню.

### Режим HD AV Конвертер

В режиме HD AV конвертера имеются следующие функции и меню, характерные для HD AV конвертера:

#### Данные канала

В режиме HD AV конвертера при выборе одного из входных разъемов (INPUT 1 до INPUT 5) появляются данные канала. Данные входного разъема, показанные в верхней части экрана для подключенного HD AV конвертера указаны после “HD AV Конвертер”.



### Выбор входа для HD AV конвертера

В режиме HD AV конвертера вы можете выбрать ВХОД 1 до ВХОД 5 на HD AV конвертере с помощью "INPUT 1" до "INPUT 5" на пульте дистанционного управления или **INPUT** на правой стороне плазменного телевизора.

### Загрузка настроек меню

В режиме HD AV конвертера на "ВХОД 1" до "ВХОД 5" подключенного HD AV конвертера передаются настройки следующих меню для "ВХОД 1" до "ВХОД 5" плазменного телевизора:

- Настройки качества изображения в "Изображение"
- Настройки звука в "Звук"
- Настройки, касающиеся HDMI в "Вход HDMI" в "Дополнительно"

Как и в плазменном телевизоре, эти настройки могут быть изменены для каждого ВХОД 1, ВХОД 2, ВХОД 3, ВХОД 4 или ВХОД 5 на HD AV конвертере. Если вы выходите из режима HD AV конвертера после изменения настроек, измененные настройки передаются на все входы плазменного телевизора.

### Примечание

- Для использования режима HD AV конвертера необходим HD AV конвертер Pioneer. Посетите веб-сайт компании Pioneer (см. заднюю обложку) для получения последней информации о HD AV конвертере.
- При использовании HD AV конвертера вам потребуется также выполнить настройки на HD AV конвертере. Подробнее об этом см. в руководстве по эксплуатации HD AV конвертера.
- Если вы не используете HD AV конвертер, не выбирайте в меню "HD AV Конвертер" опцию "Включить".
- Если вы выбираете "Включить" в меню "HD AV Конвертер" убедитесь в том, что HD AV конвертер подключен к INPUT 4 плазменного телевизора.
- В режиме HD AV конвертера на плазменный телевизор будут поступать и выводиться аудио и видеосигналы, только с "ВХОД 1" до "ВХОД 5" HD AV конвертера, подключенного к INPUT 4 плазменного телевизора. Не подключайте никакие устройства кроме декодера к разъемам INPUT 1 до INPUT 3 или INPUT 5. При подключении декодера убедитесь, что вы используете разъем INPUT 1 на плазменном телевизоре. (См. *Выбор входа декодера* на стр. 28 и *Подключение декодера* на стр. 58).
- Нельзя одновременно подключить и использовать аудио/видео систему и HD AV конвертер.
- При использовании HD AV конвертера и подсоединенного рекордера/плеера всегда выбирайте вход, используя меню управления HDMI. Выбор входа, используя кнопки с **INPUT 1** по **INPUT 5** на пульте дистанционного управления или кнопку **INPUT** с правой стороны плазменного телевизора приведет к сбою в работе рекордера/плеера.

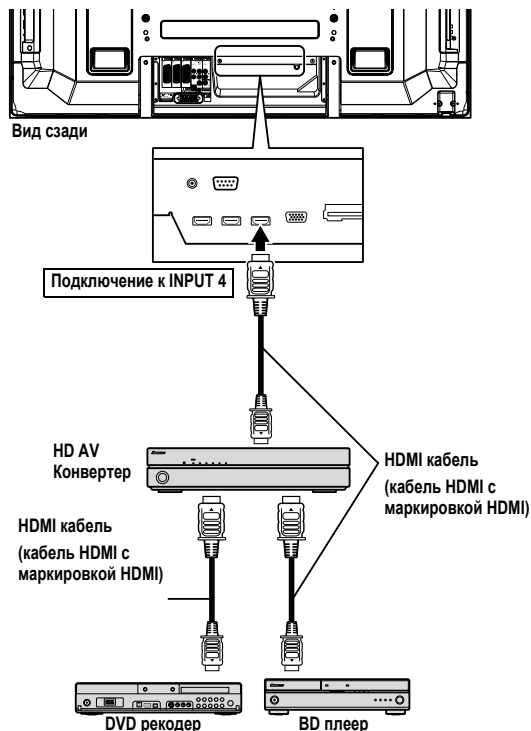

### Тест Вкл/Выкл питания

Вы можете проверить работу функций управления Вкл/Выкл питанием плазменного телевизора и подключенного оборудования.

- 1 **Нажмите HOME MENU.**
- 2 **Выберите пункт меню "Дополнительно" (кнопки ↑/↓, затем ENTER).**
- 3 **Выберите пункт меню "Установ.упр. HDMI" (кнопки ↑/↓, затем ENTER).**
- 4 **Выберите пункт "Пров.вкл.питан." или "Пров.выкл.пит." (кнопки ↑/↓, затем ENTER).**  
Если к разъемам HDMI подключено несколько устройств HDMI, появится список подключенного оборудования.
- 5 **Выберите нужное устройство (кнопки ↑/↓, затем ENTER).**
- 6 **Нажмите HOME MENU для выхода из меню.**

### Примечание

- К числу устройств, которые могут быть проверены тестом на вкл/выкл питания относятся устройства, подключенные к разъемам HDMI и указанные в "Установка входа".
- Если тест на вкл/выкл питания прошел неудачно, проверьте подключения и настройки.
- Тест на вкл/выкл питания нельзя провести для HD AV конвертеров.

## Использование меню управления HDMI

Подключив рекордер, плеер или аудио/видео систему Pioneer, которые поддерживают функции управления HDMI, вы можете наслаждаться различными функциями, сделав соответствующие настройки в меню управления HDMI.

### 1 Нажмите HOME MENU.

### 2 Выберите пункт меню “Управление HDMI” (кнопки ↑/↓, затем ENTER).

На экране появится меню управления HDMI.



## Меню управление HDMI

Пункт	Описание
<b>Навигатор диска</b>	Выводит на экран список названий дисков с подключенных рекордера или плеера
<b>Таймер записи (DVR)</b>	Выводит на экран электронный ТВ гид (EPG) подключенного рекордера
<b>Сп. тайм. зап. (DVR)</b>	Выводит на экран программу таймера записи подключенного рекордера
<b>Пауза прямой передач</b>	Начинает запись текущей телепрограммы при подключенном рекордере, с задержкой воспроизведения во время останова просмотра программы
<b>Останов. записи (DVR)</b>	Останавливает запись для подключенного рекордера
<b>Панель упр. (AV-SYS)</b>	Выводит на экран панель управления подключенной к плазменному телевизору аудио/видео системы
<b>Панель упр. воспр.</b>	Выводит на экран панель управления подключенного к плазменному телевизору рекордера или плеера
<b>Переключ. к звуку AV (Переключ. к звуку PDP)</b>	Переключает аудиовыход с плазменного телевизора на подключенную аудио/видео систему

### Примечание

- Для того, чтобы использовать функции управления HDMI, необходимы рекордер, плеер или аудио/видео системы Pioneer, которые поддерживают функции управления HDMI.
- Не всеми действиями подключенного оборудования можно управлять.
- Меню управления HDMI нельзя выбрать, если в “Установка входа” меню “Установ. упр. HDMI” выбрана настройка “Вкл”.
- Даже если записываемая программа закончилась, запись не останавливается автоматически в меню “Пауза прямой передач”.
- Меню “Панель упр. (AV-SYS)” доступно только если есть аудиосигнал с аудио/видео системы.
- Меню “Панель упр. воспр.” можно выбрать, если подключенный рекордер или плеер готовы к работе.
- Вы можете также вывести на экран меню управления HDMI, нажав **HDMI CONTROL** на пульте дистанционного управления плазменного телевизора.

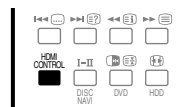

## Глава 14

# Использование телетекста

## Использование функций телетекста

### Что такое телетекст?

Телевизионные станции передают текстовые страницы, содержащие информацию и рекламу, которые могут приниматься специально оборудованными телевизорами. Ваш плазменный телевизор может принимать передаваемые этими ТВ-станциями сигналы телетекста и преобразовывать их в графический формат для просмотра на экране. Среди разнообразных сведений предлагаются, в частности, новости, прогноз погоды и спортивная информация, биржевые сводки и программы телепередач.

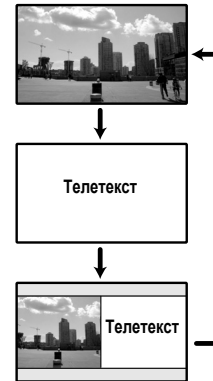

#### Важно

- Отображение страниц телетекста в течение продолжительного времени или кратковременно каждый день, может привести к появлению остаточного изображения.



## Основные операции с телетекстом

### Включение и выключение телетекста

- 1 Выберите ТВ-канал или внешний источник, из которого передается телетекст.
- 2 Нажмите кнопку  для отображения телетекста (во весь экран).
- 3 Нажмите кнопку  еще раз для отображения телетекста в правой половине экрана, а обычного изображения – в левой.
  - При каждом нажатии на кнопку , режим экрана переключается по указанной выше схеме.
  - Если выбрана программа без телетекста, появляется сообщение “Нельзя показать телетекст”.

### Выбор страниц телетекста и действия с ними

Для выбора страниц телетекста и действий с ними используются следующие кнопки пульта дистанционного управления.

#### Цвет (КРАСНЫЙ/ЗЕЛЕНый/ЖЕЛТЫЙ/СИНИЙ):

Можно выбрать группу, или блок страниц, показанный в цветных квадратных скобках внизу экрана, нажав кнопку соответствующего цвета (КРАСНЫЙ/ЗЕЛЕНый/ЖЕЛТЫЙ/СИНИЙ) на пульте дистанционного управления.

#### 0 до 9:

Для непосредственного выбора любой страницы от 100 до 899 нажимайте кнопки **0** до **9**.



Нажатие кнопки  увеличивает номер страницы.

Нажатие кнопки  уменьшает номер страницы.



Для отображения скрытых сведений, таких как ответы на вопросы викторины, нажмите кнопку .

Чтобы скрыть эти сведения, нажмите кнопку еще раз.



Чтобы отключить обновление страниц телетекста, нажмите кнопку .



Чтобы разрешить обновление, нажмите кнопку еще раз.



Отображение страницы индекса для формата CEEFAX/FLOF. Показ обзорной страницы TOP для формата TOP.



#### Примечание

- Перед включением телетекста выберите одноэкранный режим отображения.

### Отображение подстраниц

Если в телетексте имеются подстраницы, можно отображать их по отдельности.

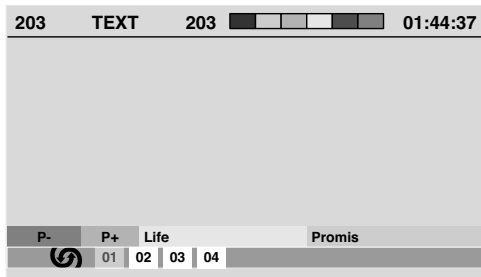

#### 1 Кнопкой включите телетекст.

- Если открывается страница, содержащая подстраницы, они автоматически отображаются в порядке следования.

#### 2 Чтобы прекратить автоматическую смену подстраниц, нажмите кнопки / .

- После этого можно менять подстраницы вручную, нажимая кнопки / .



#### Примечание

- При нажатии кнопок / происходит смена страниц, и экран подстраниц исчезает.
- При нажатии кнопки автоматическая смена страниц прекращается и выполняется соответствующая функция кнопки.

### Отображение обзорной страницы TOP

При приеме телетекста формата TOP можно открыть обзорную страницу (TOP Over View).



#### 1 Кнопкой включите телетекст.

#### 2 При приеме телетекста формата TOP нажмите кнопку , чтобы отобразить обзорную страницу.

#### 3 Кнопками / и / выберите желаемый блок или группу страниц, после чего нажмите кнопку ENTER.

### Отображение страниц субтитров

Если передаются субтитры, их можно просматривать по отдельности.

#### 1 Кнопкой включите субтитры.







Субтитры обновляются по мере поступления данных от телестанции.

#### 2 Для перехода к следующему доступному экрану субтитров нажмите кнопку еще раз.



## Глава 15

## Дополнительная информация

## Устранение неполадок

Неполадка	Возможный способ устранения
<b>ОБЩИЕ</b>	
<ul style="list-style-type: none"> <li>Отсутствие питания.</li> <li>Систему невозможно включить.</li> </ul>	<ul style="list-style-type: none"> <li>Кабель питания отсоединен? (См. стр. 18.)</li> <li>Включен  на плазменном телевизоре? (См. стр. 20.)</li> <li>Проверьте, были ли нажаты кнопки <b>0</b> до <b>9</b> или  на пульте дистанционного управления. (См. стр. 20.)</li> <li>Если горит красный индикатор на системе, нажмите <b>0</b> до <b>9</b> или  на пульте дистанционного управления или <b>STANDBY/ON</b> на плазменном телевизоре.</li> </ul>
<ul style="list-style-type: none"> <li>Питание неожиданно выключается.</li> </ul>	<ul style="list-style-type: none"> <li>Повысилась температура внутри системы. Удалите любые предметы, заслоняющие вентиляционные щели, или проведите очистку. (См. стр. 15.)</li> <li>Проверьте настройку контроля питания. (См. стр. 37.)</li> <li>Проверьте настройку таймера бездействия. (См. стр. 56.)</li> </ul>
<ul style="list-style-type: none"> <li>Управлять системой невозможно.</li> </ul>	<ul style="list-style-type: none"> <li>Внешние факторы, такие как перебои с напряжением, статическое электричество и т.д., могут вызвать сбои в работе системы. В этом случае отключите систему от сети, и включите ее снова через одну-две минуты.</li> </ul>
<ul style="list-style-type: none"> <li>Пульт дистанционного управления не действует.</li> </ul>	<ul style="list-style-type: none"> <li>Горит ли индикатор ТВ на пульте дистанционного управления? Нажмите <b>SELECT</b> на пульте дистанционного управления для выбора режима ТВ.</li> <li>При работе с пультом дистанционного управления направляйте его на датчик дистанционного управления на плазменном телевизоре. (См. стр. 19.)</li> <li>Вставлены ли батарейки с соблюдением полярности (+, -)? (См. стр. 19.)</li> <li>Не разрядились ли батарейки? Замените батарейки новыми. (См. стр. 19.)</li> <li>Не используется ли система при сильном или люминесцентном освещении?</li> <li>Не попадает ли свет от люминесцентной лампы на датчик дистанционного управления?</li> <li>Проверьте, нет ли каких-либо препятствий между пультом и датчиком дистанционного управления.</li> </ul>
<ul style="list-style-type: none"> <li>Звуки/шумы панели.</li> </ul>	<ul style="list-style-type: none"> <li>Звуки, издаваемые панелью, например: шум двигателя вентилятора, электрические фоновые помехи/гуление стеклянной панели, являются обычными явлениями при работе матричных дисплеев на основе люминофора.</li> <li>Когда вы переходите в режим энергосбережения, вы можете заметить изменения на звуковой панели. Это нормально.</li> </ul>
<b>ИЗОБРАЖЕНИЕ/ЗВУК</b>	
<ul style="list-style-type: none"> <li>Экран становится темным.</li> </ul>	<ul style="list-style-type: none"> <li>Проверьте, нет ли препятствий, которые закрывают датчик освещенности. (См. стр. 12 и 55.)</li> </ul>
<ul style="list-style-type: none"> <li>Отсутствие изображения и звука.</li> </ul>	<ul style="list-style-type: none"> <li>Возможно, был случайно выбран источник входного сигнала для видео или ПК, хотя вам нужен ТВ-канал. (См. стр. 21.)</li> <li>Проверьте, не был ли выбран канал с блокировкой от детей. (См. стр. 28.)</li> <li>Временно снимите блокировку, введя пароль. (См. стр. 56.)</li> <li>Проверьте не выбрана ли опция "Включить" в пункте "HD AV Конвертер" в меню "Установ.упр. HDMI", если не подключен HD AV конвертер. Если это так, выберите "Отключить". (См. стр. 77.)</li> <li>Проверьте кабельное соединение с антенной. (См. стр. 17.)</li> <li>Проверьте кабельное соединение с другим оборудованием. (См. стр. 58 до 65.)</li> </ul>
<ul style="list-style-type: none"> <li>Отсутствие изображения.</li> </ul>	<ul style="list-style-type: none"> <li>Правильно ли подключены другие компоненты? (См. стр. 58 до 65.)</li> <li>Правильно ли выбран источник сигнала (Выбор входа)? (См. стр. 52.)</li> <li>Совместим ли с системой сигнал от компьютера? (См. стр. 61.)</li> </ul>
<ul style="list-style-type: none"> <li>Правый и левый каналы звука меняются местами.</li> <li>Звук выводится только из одного громкоговорителя.</li> </ul>	<ul style="list-style-type: none"> <li>Проверьте, не перепутаны ли соединения кабелей громкоговорителей и не отсоединен ли кабель какого-либо громкоговорителя. (См. стр. 13.)</li> <li>Правильно ли настроен баланс? (См. стр. 36.)</li> </ul>
<ul style="list-style-type: none"> <li>Звук воспроизводится, но изображение отсутствует.</li> </ul>	<ul style="list-style-type: none"> <li>Возможно, для функции энергосбережения было выбрано значение "Изображение выкл.". При этой настройке экран отключается: воспроизводится только звук. Чтобы восстановить изображение на экране, нажмите любую кнопку, кроме  + /  - или . (См. стр. 37.)</li> </ul>

Неполадка	Возможный способ устранения
<ul style="list-style-type: none"> <li>• <b>Изображения воспроизводятся, но звук отсутствует.</b></li> </ul>	<ul style="list-style-type: none"> <li>• Возможно, была установлена минимальная громкость. (См. стр. 22.)</li> <li>• Возможно подключены наушники.</li> <li>• Возможно отключен звук. (См. стр. 22.)</li> <li>• При использовании входа “ВХОД 5” в качестве источника убедитесь, что подключен также источник аудиосигнала. (См. стр. 60.)</li> <li>• При использовании входа ПК в качестве источника убедитесь, что подключен также источник аудиосигнала. (См. стр. 61.)</li> <li>• При использовании “КОМПОНЕНТ” для “ВХОД 2”, проверьте правильность выполненных настроек. (См. стр. 52 и 58.)</li> </ul>
<ul style="list-style-type: none"> <li>• <b>Изображение обрезано по краям.</b></li> </ul>	<ul style="list-style-type: none"> <li>• Правильно ли установлено положение изображения? (См. стр. 51 и 52.)</li> <li>• Верно ли задан размер экрана? (См. стр. 53.)</li> </ul>
<ul style="list-style-type: none"> <li>• <b>Неверные, слишком темные или светлые цвета или рассогласование цветов.</b></li> </ul>	<ul style="list-style-type: none"> <li>• Отрегулируйте оттенок изображения. (См. стр. 31 до 35.)</li> <li>• Может быть, в помещении слишком светло? В очень светлой комнате изображение может казаться слишком темным.</li> <li>• Проверьте настройку цветовой системы. (См. стр. 53.)</li> </ul>
<ul style="list-style-type: none"> <li>• <b>Остаточное изображение.</b></li> </ul>	<ul style="list-style-type: none"> <li>• После отображения неподвижного или очень яркого изображения в течение некоторого периода времени после перехода к показу более темной сцены в виде остаточного изображения будет видно предыдущее изображение.</li> <li>• Это можно исправить, воспроизведя на экране в течении нескольких минут достаточно яркое подвижное изображение. Но показ на экране статичного изображения в течении достаточно продолжительного времени может привести к стойкому повреждению дисплея.</li> <li>• Вы можете вывести на экран испытательное видеоизображение, что также поможет уменьшить эффект остаточного изображения, если такой появился. (См. стр. 56.)</li> </ul>
<ul style="list-style-type: none"> <li>• <b>Яркость и цвет по краям отличаются от яркости и цвета в центре экрана в режиме 4:3.</b></li> </ul>	<ul style="list-style-type: none"> <li>• Если в течение продолжительного периода времени или кратковременно в течение нескольких дней на экран выводятся изображения в формате 4:3 или letterbox, это может привести к появлению остаточного изображения или прожиганию дисплея. Это характерно для плазменных дисплеев.</li> <li>• Рекомендуем по возможности использовать полноэкранный режим просмотра. (См. стр. 53.)</li> <li>• Рекомендуем при настройках боковой маски выбрать в меню “Синхрониз. яркости” опцию “Авто”. Яркость серых масок корректируется с учетом яркости изображений. (См. стр. 55.)</li> </ul>
<b>Управление HDMI</b>	
<ul style="list-style-type: none"> <li>• <b>Не работают функции HDMI управления.</b></li> </ul>	<ul style="list-style-type: none"> <li>• Проверьте правильность соединений между плазменным телевизором и оборудованием, которое поддерживает функции управления HDMI. (См. стр. 75.)</li> <li>• Проверьте правильность настроек в меню “Установ.упр. HDMI”. (См. стр. 77.)</li> <li>• Проверьте настройки функций HDMI управления на подключенном оборудовании. Подробнее об этом см. в руководстве по эксплуатации оборудования.</li> </ul>
<ul style="list-style-type: none"> <li>• <b>Отсутствие изображения и звука.</b></li> </ul>	<ul style="list-style-type: none"> <li>• Проверьте правильность соединений между плазменным телевизором и оборудованием, которое поддерживает функции управления HDMI. (См. стр. 75.)</li> <li>• Проверьте правильность настроек в меню “Установ.упр. HDMI”. (См. стр. 77.)</li> <li>• Проверьте не выбрана ли опция “Включить” в пункте “HD AV Конвертер” в меню “Установ.упр. HDMI” если не подключен HD AV конвертер. Если это так, выберите “Отключить”. (См. стр. 77.)</li> <li>• Проверьте подключение HD AV конвертера к INPUT 4 если вы выбрали опцию “Включить” в “HD AV Конвертер” в меню “Установ.упр. HDMI”. (См. стр. 77.)</li> </ul>
<ul style="list-style-type: none"> <li>• <b>Отсутствие изображения.</b></li> </ul>	<ul style="list-style-type: none"> <li>• Проверьте правильность соединений между плазменным телевизором и оборудованием, которое поддерживает функции управления HDMI. (См. стр. 75.)</li> <li>• Проверьте правильность настроек в меню “Установ.упр. HDMI”. (См. стр. 77.)</li> </ul>
<ul style="list-style-type: none"> <li>• <b>Отсутствие звука.</b></li> </ul>	<ul style="list-style-type: none"> <li>• Проверьте правильность соединений между плазменным телевизором и оборудованием, которое поддерживает функции управления HDMI. (См. стр. 75.)</li> <li>• Проверьте правильность настроек в меню “Установ.упр. HDMI”. (См. стр. 77.)</li> <li>• Возможно, аудио/видео система, управляемая HDMI, была подсоединена к одному разъему HDMI, а рекордер или плеер подсоединен к другому разъему HDMI на плазменном телевизоре. При таком подсоединении звук из рекордера/плеера не выводится через разъем SPDIF плазменного телевизора, что приводит к отсутствию вывода звука на аудио/видео систему. При использовании аудио/видео системы и рекордера или плеера обязательно подключите рекордер или плеер к входному разъему аудио/видео системы.</li> </ul>
<ul style="list-style-type: none"> <li>• <b>Появляется сообщение об ошибке “Управл. устройством невозможно. Проверьте соединение”.</b></li> </ul>	<ul style="list-style-type: none"> <li>• Проверьте правильность соединений между плазменным телевизором и оборудованием, которое поддерживает функции управления HDMI. (См. стр. 75.)</li> <li>• Проверьте правильность настроек в меню “Установ.упр. HDMI”. (См. стр. 77.)</li> </ul>

Неполадка	Возможный способ устранения
<b>ПРОЧЕЕ</b>	
<ul style="list-style-type: none"> <li>• Индикатор <b>POWER ON</b> или <b>STANDBY</b> быстро мигает.</li> </ul>	<ul style="list-style-type: none"> <li>• Возможно сработала внутренняя защита. Сначала выключите  на плазменном телевизоре, подождите одну минуту или больше, затем снова включите питание, включив . Если индикатор продолжает мигать, отключите плазменный телевизор от сети. Подождите пару минут и снова включите телевизор. Если это не помогло решить проблему, свяжитесь с сервисным центром Pioneer. Они указаны на гарантийном талоне для каждой страны. Местонахождение сервисных центров вы также можете найти на веб-сайте Pioneer (см. заднюю обложку).</li> </ul>
<ul style="list-style-type: none"> <li>• Внешнее устройство, подключенное к USB разъему, не работает.</li> </ul>	<ul style="list-style-type: none"> <li>• Проверьте можно ли подключить устройство к дисплею. (См. стр. 66.)</li> <li>• Вставьте заново USB кабель. (См. стр. 66.)</li> <li>• Для подключения используйте USB кабель, длиной не более 5 м. (См. стр. 66.)</li> <li>• Проверьте правильность подключения USB кабеля. (См. стр. 66.)</li> <li>• Сначала выключите  на плазменном телевизоре и затем снова включите его, для того, чтобы проверить корректность работы внешнего устройства.</li> <li>• Проверьте корректность работы внешнего устройства после перезапуска USB устройства.</li> <li>• Проверьте не находится ли цифровая камера в режиме просмотра.</li> <li>• См. руководство по эксплуатации цифровой камеры.</li> </ul>
<ul style="list-style-type: none"> <li>• Фото данные, сохраненные в цифровой камере не могут быть считаны через USB интерфейс.</li> </ul>	<ul style="list-style-type: none"> <li>• Проверьте можно ли подключить устройство к дисплею. (См. стр. 66.)</li> <li>• Проверьте, включена ли цифровая камера.</li> </ul>

Если на экране появляются следующие коды ошибок, проверьте соответствующие пункты в таблице.

Код	Сообщение	Что проверить
<b>SD04</b> и <b>SD11</b>	Отключение. Высокая темпер. внутри аппарата. Проверьте температуру возле PDP.	Возможно, температура окружающего воздуха вокруг плазменного дисплея слишком высока.
<b>SD05</b>	Цепь внутренней защиты отключает энергию. Разрыв в шнуре громкоговорителя?	Проверьте кабельные соединения между плазменным дисплеем и громкоговорителями.

## Названия сигналов для 15-контактного разъема mini

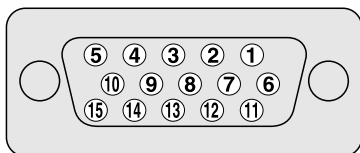

Контакт	Название сигнала	Контакт	Название сигнала
1	R	9	+5 V
2	G	10	GND (общий)
3	B	11	Не подключен
4	Не подключен	12	SDA
5	Не подключен	13	HD
6	GND (общий)	14	VD
7	GND (общий)	15	SCL
8	GND (общий)		



## Назначение контактов SCART разъема

При помощи разъемов SCART можно подключать различные аудио- и видеоустройства.

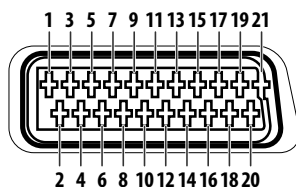

### SCART (INPUT 1)

1	Выход правого канала звука	2	Вход правого канала звука	3	Выход левого канала звука
4	Общий провод звука (оба канала)	5	Общий провод синего	6	Вход левого канала звука
7	Вход синего	8	Управление аудио/видео	9	Общий провод зеленого
10	Не используется	11	Вход зеленого	12	Не используется
13	Общий провод красного	14	Общий провод управления R/G/B	15	Вход красного
16	Управление R/G/B	17	Общий провод для видео выхода	18	Общий провод для видеовхода
19	Видеовыход	20	Вход видео	21	Корпус разъема

### SCART (INPUT 2)

1	Выход правого канала звука	2	Вход правого канала звука	3	Выход левого канала звука
4	Общий провод звука (оба канала)	5	Общий	6	Вход левого канала звука
7	Не используется	8	Управление аудио/видео	9	Общий
10	Управление AV link	11	Не используется	12	Не используется
13	Общий	14	Общий	15	Вход цветности S-Видео
16	Не используется	17	Общий провод для видео выхода	18	Общий провод для входов видео/S-Видео
19	Видеовыход	20	Входы видео/S-Видео	21	Корпус разъема

### SCART (INPUT 3)

1	Выход правого канала звука	2	Вход правого канала звука	3	Выход левого канала звука
4	Общий провод звука (оба канала)	5	Общий провод синего	6	Вход левого канала звука
7	Вход синего	8	Управление аудио/видео	9	Общий провод зеленого
10	Управление AV link	11	Вход зеленого	12	Не используется
13	Общий провод красного	14	Общий провод управления R/G/B	15	Вход цветности S-Видео
16	Управление R/G/B	17	Общий провод для видео выхода	18	Общий провод для входов видео/S-Видео
19	Видеовыход	20	Входы видео/S-Видео	21	Корпус разъема

## Технические характеристики

Пункт		60" плазменный телевизор, модель: PDP-LX608D/PDP-LX6080D	50" плазменный телевизор, модель: PDP-LX508D/PDP-LX5080D	
Количество пикселей		1920 x 1080 пикселей		
Аудио усилитель		17 Вт + 17 Вт (1 кГц, 10 %, 6 Ω)	17 Вт + 17 Вт (1 кГц, 10 %, 6 Ω)	
Звуковые эффекты		SRS FOCUS/SRS/SRS TruBass		
Требования к питанию		220 В до 240 В АС, 50 Гц/60 Гц, 513 Вт (0,4 Вт в режиме ожидания)	220 В до 240 В АС, 50 Гц/60 Гц, 421 Вт (0,3 Вт в режиме ожидания)	
Вес		55,5 кг	38,3 кг	
Цветовая система		Аналоговый	PAL/SECAM/NTSC 3.58/NTSC 4.43/PAL 60	
		Цифровой	PAL/SECAM	
Функция ТВ (Аналоговое)		Система приема	B/G, D/K, I, L, L'	
		Тюнер	VHF/UHF	E2-E69 ch, F2-F10 ch, I21-I69 ch, IR A-IR J ch
			Кабельное ТВ	Hyper-band, S1-S41 канал
		Автоматическая настройка канала	99 каналов, автоматическая настройка, автоматическое присвоение имени, автоматическая сортировка	
СТЕРЕО		NICAM/A2		
Функция ТВ (Цифровое)		Система приема	DVB-T(2K/8K COFDM)	
		Тюнер	VHF/UHF	VHF диапазон III (170 МГц до 230 МГц) и UHF диапазон IV, V (470 МГц до 862 МГц)
			Автоматическая настройка канала	99 каналов, автоматическая настройка, автоматическое присвоение имени, автоматическая сортировка
		СТЕРЕО	MPEG layer I/II, Dolby Digital	
Разъемы	Вид сзади	INPUT 1	SCART (AV in (аудио/видео вход), RGB in (RGB вход), TV out (ТВ выход), HDMI in (HDMI вход))* <sup>1</sup>	
		INPUT 2	SCART (AV in/out (аудио/видео вход/выход), S-VIDEO in (S-VIDEO вход), AV link* <sup>2</sup> ), Component Video in (Компонентный видео вход), AUDIO in (АУДИО вход))	
		INPUT 3	SCART (AV in/out (Аудио/видео вход/выход), S-VIDEO in (S-VIDEO вход), RGB in (RGB вход), AV link* <sup>2</sup> ), HDMI in (HDMI вход))* <sup>1</sup>	
		INPUT 4	HDMI in (HDMI вход))* <sup>1</sup>	
		CONTROL OUT	1	
		SPEAKERS	6 Ω до 16 Ω	
		Антенна	75 Ω Din тип для VHF/UHF входа	
		PC INPUT	Аналоговый RGB вход, AUDIO in (АУДИО вход)	
		AUDIO OUT	АУДИО выход	
		SUB WOOFER	Регулируемый	
		DIGITAL OUT	Цифровой аудио выход (Оптический)	
		COMMON INTERFACE	СА модуль	
		Боковые	INPUT 5	S-VIDEO (S-Видео), AV in (аудио/видео вход)
			USB	USB в* <sup>3</sup>
			PHONES	16 Ω до 32 Ω рекомендуется

\*<sup>1</sup> Это соответствует HDMI1.3 и HDCP1.1. HDMI (Мультимедийному интерфейсу высокого разрешения)- цифровой интерфейс, который позволяет передавать как видео-, так и для аудиосигналы по одному кабелю. HDCP (протокол защиты широкополосных цифровых данных) технология, которая используется для защиты авторского права цифрового контента, который используется в цифровом видеоинтерфейсе (DVI).

\*<sup>2</sup> Возможность переключения из меню.

\*<sup>3</sup> Это соответствует характеристикам USB 1.1 и 2.0.

*Дизайн и характеристики могут быть изменены без предупреждения.*

**Размеры  
PDP-LX608D/PDP-LX6080D  
Единица: мм**

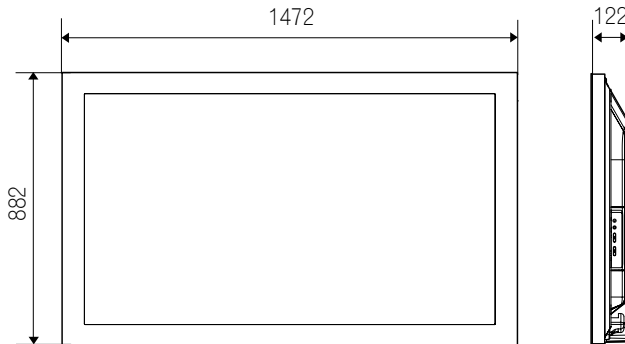

**PDP-LX508D/PDP-LX5080D  
Единица: мм**

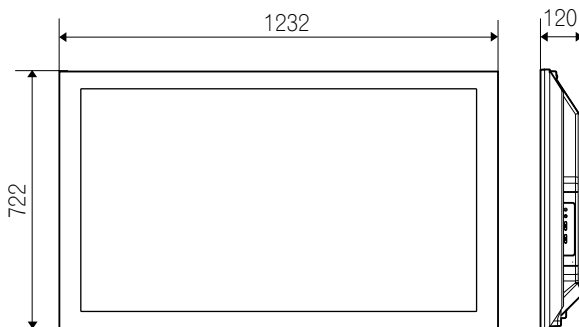

**Товарные знаки**

-  - товарный знак SRS Labs, Inc.
- Технология WOW используется по лицензии от SRS Labs, Inc.
- Это изделие снабжено комплектом шрифта FontAvenue®, который лицензируется NEC Corporation.
- FontAvenue - это зарегистрированный торговый знак NEC Corporation.
- DDC является зарегистрированным товарным знаком Ассоциации по стандартам в области видеoeлектроники (VESA).
- HDMI, логотип HDMI и High-Definition Multimedia Interface являются торговыми марками или зарегистрированными торговыми марками HDMI licensing LLC.
- Изготовлено по лицензии компании Dolby Laboratories. «Долби» и знак в виде двойной буквы D являются товарными знаками компании Dolby Laboratories.
- Названия компаний и организаций являются товарными знаками или зарегистрированными товарными знаками соответствующих компаний или организаций.

**Примечание:**

В соответствии со статьей 5 Закона Российской Федерации "О защите прав потребителя" и Указанием Правительства Российской Федерации № 720 от 16 июня 1997 года корпорация Pioneer Europe NV устанавливает условие на следующую продолжительность срока службы официально поставляемых на Российский рынок товаров.

Аудио и видеоборудование: 7 лет  
Переносное аудиооборудование: 6 лет  
Другое оборудование (наушники, микрофон и т.д.): 5 лет  
Автомобильная электроника: 6 лет

D3-7-10-6\_A\_Ru

Зарегистрируйте Ваше изделие на <http://www.pioneer-rus.ru>  
(или <http://www.pioneer.eu>) Ознакомьтесь с преимуществами регистрации в Интернет.

**PIONEER CORPORATION**

4-1, Meguro 1-Chome, Meguro-ku, Tokyo 153-8654, Japan

Корпорация Пайонир

4-1, Мегуро 1-Чоме, Мегуро-ку, Токио 153-8654, Япония

**PIONEER ELECTRONICS (USA) INC.**

P.O. BOX 1540, Long Beach, California 90801-1540, U.S.A. TEL: (800) 421-1404

**PIONEER ELECTRONICS OF CANADA, INC.**

300 Allstate Parkway, Markham, Ontario L3R 0P2, Canada TEL: 1-877-283-5901, 905-479-4411

**PIONEER EUROPE NV**

Haven 1087, Keetberglaan 1, B-9120 Melsele, Belgium TEL: 03/570.05.11

**PIONEER ELECTRONICS ASIACENTRE PTE. LTD.**

253 Alexandra Road, #04-01, Singapore 159936 TEL: 65-6472-7555

**PIONEER ELECTRONICS AUSTRALIA PTY. LTD.**

178-184 Boundary Road, Braeside, Victoria 3195, Australia, TEL: (03) 9586-6300

**PIONEER ELECTRONICS DE MEXICO S.A. DE C.V.**

Blvd.Manuel Avila Camacho 138 10 piso Col.Lomas de Chapultepec, Mexico,D.F. 11000 TEL: 55-9178-4270

Издано Pioneer Corporation.  
© Pioneer Corporation, 2007.  
Все права защищены.

<ARC1590-A>

Отпечатано в Великобритании