

Содержание

1 Важная информация 3

- 1.1 Техника безопасности 3
- 1.2 Уход за экраном 3
- 1.3 Утилизация 3

2 Ваш ТВ 4

- 2.1 Обзор 4
- 2.2 Основные особенности 5

3 Начало работы 5

- 3.1 Размещение ТВ 5
- 3.2 Настенный монтаж - VESA 5
- 3.3 Батарейки пульта ДУ 9
- 3.4 Кабель антенны 9
- 3.5 Подключение к электросети 9
- 3.6 Первоначальная установка 9

4 Управление ТВ 10

- 4.1 Включение и выключение - Режим ожидания 10
- 4.2 Просмотр ТВ 11
- 4.3 Просмотр каналов с цифрового ресивера 11
- 4.4 Просмотр с подключенных устройств 11
- 4.5 Просмотр DVD 12
- 4.6 Выбор страницы телетекста 12
- 4.7 Смена режима Ambilight 13

5 Расширенное использование ТВ 14

- 5.1 Пульт ДУ 14
- 5.2 Обзор меню телевизора 17
- 5.3 Установки изображения и звука 19
- 5.4 Ambilight 23
- 5.5 Телетекст 23
- 5.6 Создание списков избранных каналов 25
- 5.7 Электронный гид передач 26
- 5.8 Таймеры и блокировка 27
- 5.9 Субтитры 28
- 5.10 Просмотр и воспроизведение фотографий, MP3 ... 29
- 5.11 Прослушивание цифровых радиоканалов 31
- 5.12 Обновление программного обеспечения 31

6 Настройка канала 34

- 6.1 Автоматическая настройка канала 34
- 6.2 Настройка канала вручную 35
- 6.3 Перестановка сохраненных каналов 35
- 6.4 Автоматическое управление каналами 36
- 6.5 Тест приема цифрового сигнала 36
- 6.6 Заводские установки 36

7 Подключения (DVD, ресивер, ...) 37

- 7.1 Обзор подключений 37
- 7.2 О подключениях 38
- 7.3 Подключение устройств 40
- 7.4 Конфигурация подключений 44
- 7.5 Подготовка к приему цифровых услуг 45

8 Технические данные 46

9 Устранение неисправностей 47

10 Указатель 49

Зарегистрируйте Ваше изделие и получите техническую поддержку на вебсайте www.philips.com/welcome.

2007 © Koninklijke Philips Electronics N.V. Все права защищены. Характеристики могут быть изменены без предварительного уведомления. Торговые марки являются собственностью Koninklijke Philips Electronics N.V. или соответствующих владельцев.

Компания Philips оставляет за собой право в любое время вносить изменения в изделие без обязательств соответствующим образом изменять ранее поставленные изделия.

Содержание данного руководства считается соответствующим для использования системы по назначению. Если данное изделие или его отдельные блоки или функции используются в других целях, отличных от приведенных в настоящем руководстве, необходимо получить подтверждения их правомерности и применимости. Philips гарантирует, что материалы не нарушают патентное законодательство Соединенных Штатов. Никакие дополнительные гарантийные обязательства не налагаются и не подразумеваются.

Гарантия

Система не содержит компонентов, требующих обслуживания пользователем. Не открывайте и не снимайте крышки внутри устройства. Ремонт может проводиться только в сервисных центрах Philips и авторизованных мастерских. Нарушение этого положения ведет к аннулированию сформулированных или подразумеваемых гарантийных обязательств. Выполнение любой операции, ясно запрещенной к выполнению в данном руководстве, а так же любые настройки, действия по сборке не рекомендованные или запрещенные в данной инструкции аннулируют гарантийные обязательства.

Характеристики пикселей

Настоящее ЖК-изделие имеет большое количество цветных пикселей. Несмотря на то, что количество эффективных пикселей превышает 99,999% на экране могут возникать черные или яркие цветные точки (красные, зеленые или синие). Это структурное свойство дисплея (в соответствии с общими отраслевыми стандартами), а не неисправность.

Программное обеспечение с открытым исходным кодом

Настоящий телевизор содержит программное обеспечение с открытым исходным кодом. Настоящим Philips предлагает поставить или предоставить по запросу за плату (не превосходящую объем понесенных расходов на распределение данных) полную, машиночитаемую копию соответствующих исходных кодов для средств обычно используемых для обмена программным обеспечением.

Предложение действительно в течение 3 лет с даты приобретения изделия. Для получения исходных кодов письменно обратитесь в

Philips Innovative Applications N.V.
Ass. to the Development Manager
Pathoekeweg 11
B-8000 Brugge - Belgium

Соответствие EMF

Компания Koninklijke Philips Electronics N.V. производит и продает различные изделия потребительского назначения, которые, как и любые электронные устройства способны излучать и принимать электромагнитные сигналы.

Одним из ведущих деловых принципов компании Philips является применение всех мер безопасности для соответствия всем действующим правовым требованиям и соответствие стандартам EMF действующим на момент производства изделия.

Philips стремится разрабатывать, производить и продавать изделия, не оказывающие отрицательного воздействия на здоровье.

Philips подтверждает, что при правильном обращении и использовании в указанных целях его изделия безопасны в соответствии с современными научными данными.

Philips активно участвует в разработке международных стандартов EMF стандартов безопасности, что помогает компании заранее внедрять в изделия разработки в области стандартизации.

Сетевой предохранитель (только для Великобритании)

Этот ТВ оснащен утвержденной литой электровилкой. При необходимости, замена предохранителя производится только на предохранитель того же номинала, указанного на вилке (например, 10 A).

1. Снимите крышку отсека предохранителя и извлеките предохранитель.
2. Новый предохранитель должен соответствовать BS 1362 и иметь знак утверждения ASTA. При утрате предохранителя обратитесь по месту продажи для уточнения типа предохранителя.
3. Установите крышку отсека предохранителя на место.

В целях соответствия положениям директивы EMC нельзя снимать с сетевого шнура электровилку изделия.

Авторские права



Логотипы VESA, FDMI и VESA Mounting Compliant являются торговыми марками Video Electronics Standards Association (Ассоциация по стандартам в области видеоэлектроники)



Изготовлено по лицензии Dolby Laboratories. Dolby, Pro Logic и символ двойного D  являются торговыми марками Dolby Laboratories.



Изготовлено по лицензии BBE Sound, Inc. Получена лицензия BBE, Inc на один или более следующих патентов США: 5510752, 5736897. Символы BBE и BBE являются торговыми марками BBE Sound Inc.

Windows Media является либо зарегистрированной торговой маркой, либо торговой маркой корпорации Microsoft в США и/или других странах

* Kensington и MicroSaver являются зарегистрированными в США торговыми марками ACCO World Corporation с опубликованными регистрациями и заявками, находящимися на рассмотрении в других странах мира. Все другие зарегистрированные и незарегистрированные торговые марки являются собственностью соответствующих владельцев.

1 Важное замечание

Перед началом использования изделия прочтите настоящее руководство.

Обратите внимание на данный раздел и строго следуйте приведенным инструкциям. Гарантия не распространяется на повреждения, вызванные несоблюдением инструкции.

1.1 Техника безопасности

- Во избежание короткого замыкания не подвергайте изделие воздействию дождя или воды.
- Чтобы исключить риск возгорания или короткого замыкания не размещайте рядом с ТВ источники открытого пламени (например, зажженные свечи).
- Оставьте не менее 10 см (4 дюйма) свободного пространства вокруг ТВ для обеспечения вентиляции.
- Не размещайте ТВ рядом с обогревателями или другими источниками тепла.
- Нельзя размещать ТВ в ограниченном пространстве, например, в книжном шкафу. Убедитесь, что занавески, части мебели и т.п. не препятствуют прохождению воздуха через вентиляционные отверстия.
- Убедитесь, что ТВ установлен устойчиво. Установите ТВ на ровную устойчивую поверхность и используйте только подставку, входящую в комплект поставки.
- Во избежание повреждения сетевого шнура, что может привести возгоранию или поражению электрическим током, не устанавливайте на шнур ТВ или другие предметы, которые могут его повредить.
- При монтаже поворотного стенда или кронштейна VESA избегайте натяжения шнуров питания и вилок. Свободно сидящие вилки электросети могут послужить причиной возникновения искры или возгорания.

1.2 Уход за экраном

- Отключите ТВ от электросети перед очисткой.
- Протрите поверхности мягкой влажной тканью. Не применяйте другие средства (химические/бытовые моющие средства). Это может повредить экран.

- Не касайтесь экрана, не надавливайте на него и не трите жесткими предметами, это может привести к появлению царапин, вмятин или необратимых повреждений экрана.

- Во избежание деформации и выцветания сразу стирайте с ТВ попавшие на него капли воды.
- Статичные изображения
Максимально избегайте статичных изображений на экране. При невозможности уменьшите контрастность и яркость для предотвращения повреждения экрана. Статичные изображения - это изображения длительное время остающиеся на экране. Примеры статичных изображений: экранные меню, страницы телетекста, черные полосы, информация фондовой биржи, логотипы телеканалов, отображение часов и т.п.

1.3 Утилизация

- Отнесите упаковку в местный центр утилизации.
- Утилизируйте старые батарейки в соответствии с местными правилами.
- Данное изделие разработано и произведено с учетом возможности утилизации и повторного использования материалов.
- Изделие нельзя выбрасывать вместе с бытовыми отходами. Узнайте самостоятельно о местных правилах по утилизации и переработке для защиты окружающей среды или обратитесь по месту продажи. Не регулируемая утилизация наносит вред окружающей среде и здоровью человека.
(ЕЕС 2002/96/ЕС)



2 Ваш ТВ

В этом разделе дается обзор кнопок управления и функций ТВ.

2.1 Обзор

Боковые кнопки

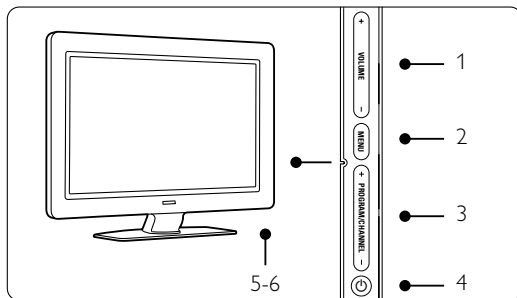

- 1 Увеличение и уменьшение громкости
- 2 Вход в меню
- 3 Следующая/предыдущая программа или канал
- 4 Включение/выключение питания
- 5 Индикатор (Голубой цвет: вкл.; Красный: режим ожидания)
- 6 Датчик дистанционного управления

Боковые разъемы

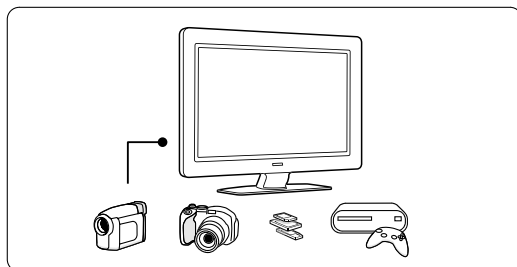

Для видеокамеры, игровой приставки, наушников или устройств памяти USB.

Задние разъемы

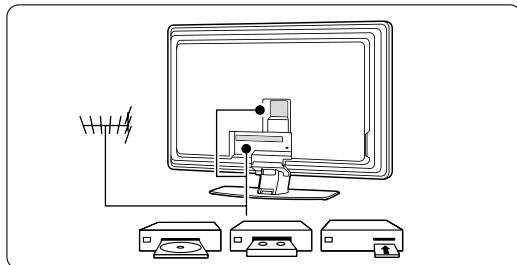

Для подключения антенны, проигрывателя DVD, видеомэгаффона или другого устройства.

Пульт ДУ

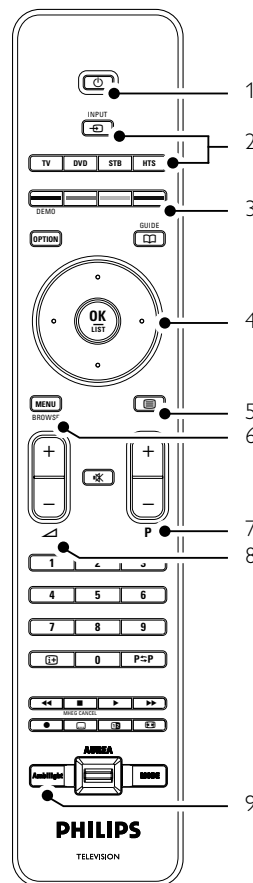

- 1 Включение или переключение в режим ожидания
- 2 DVD, STB, ... выбор устройства
- 3 Цветные кнопки
- 4 Кнопка перемещения (вверх, вниз, влево, вправо) и **OK**
- 5 Кнопка телетекста
- 6 Кнопка Menu
- 7 Следующая/предыдущая программа
- 8 Увеличение/уменьшение громкости
- 9 Включение/выключение Ambilight

Дополнительно о пульте ДУ см. в разделе **5.1 Обзор пульта ДУ**.



2.2 Основные особенности

Ваш новый ТВ оснащен рядом самых современных аудио и видео инноваций. Ваш ТВ отличается наличие следующих преимуществ ...

ЖК-дисплей высокой четкости Full High Definition

Разрешение Full HD в 1920x1080p - это самое высокое разрешение возможное для передачи сигнала HD. Такое разрешение обеспечивает великолепное немерцающее изображение с оптимальной яркостью и превосходными цветами.

Ambilight

Для большего комфорта при просмотре и улучшения качества изображения.

Perfect Pixel HD

Обеспечивает идеальное качество изображения от любого источника.

100Hz Clear LCD

Функция 100Hz Clear LCD обеспечивает высочайшие четкость, уровень черного, контрастность при немерцающем изображении а также широкий угол просмотра.

Встроенный тюнер DVB-T

Помимо нормального аналогового ТВ ваш телевизор принимает цифровое теле- и радиовещание.

Электронный гид передач - (ЭПГ)

ЭПГ отображает программу цифровых телепередач на экране. Гид служит для напоминания о начале программ, о включении ТВ и т.п.

Разъемы HDMI

3 разъема HDMI обеспечивают высочайшее качество соединения для сигнала высокой четкости.

Стандарт USB

для мгновенного просмотра или воспроизведения ваших фото или музыки.

3 Начало работы

Этот раздел содержит сведения по размещению и первичной установке ТВ.

3.1 Размещение ТВ

⚠ Внимание

Внимательно ознакомьтесь с мерами безопасности в разделе 1.1 Примите меры до установки ТВ на место.

ТВ с большим экраном тяжелые. Для переноски ТВ необходимо не менее двух человек.

Выполните подключения устройств до установки телевизора на место или монтажа на стене.

Идеальное расстояние для просмотра ТВ составляет значение размера экрана умноженное на три.

Идеальные условия просмотра достигаются при установке ТВ в стороне от прямых лучей света.

Наилучший эффект Ambilight достигается в комнате с приглушенным светом.

Для оптимального эффекта Ambilight установите ТВ на расстоянии 10 - 20 см от стены. Установите ТВ в стороне от прямых солнечных лучей.

Паз для замка безопасности Kensington

В ТВ предусмотрен паз для замка безопасности Kensington. Паз расположен на задней панели ТВ и предназначается для установки замка, предотвращающего кражу. Защитный замок от кражи Kensington приобретается отдельно.

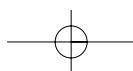
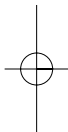
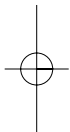
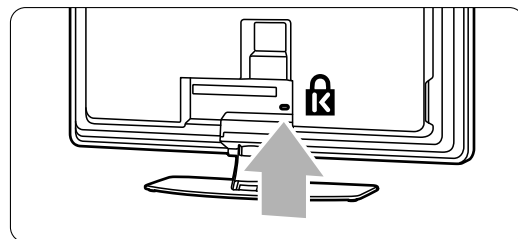

3.2 Настенный монтаж

Телевизор можно повесить на стену с помощью прилагаемого настенного кронштейна.

3.2.1 Снятие телевизора с подставки

Для настенного монтажа телевизор необходимо снять с подставки.

- 1 Отвинтите 4 винта, крепящих телевизор на подставке.

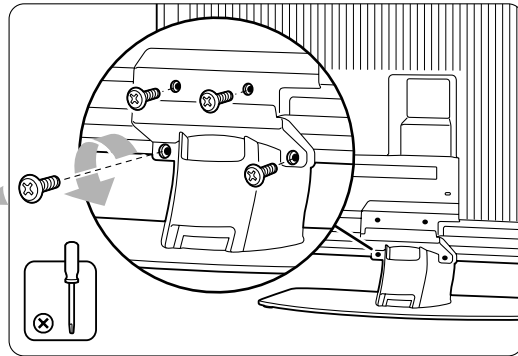

- 2 Снимите ТВ с подставки, приподняв его.

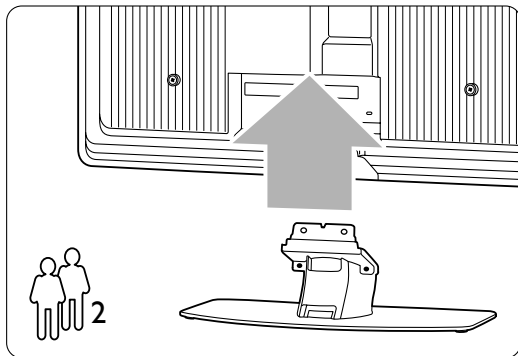

3.2.2 Установка настенного кронштейна

⚠ Внимание

Настенный монтаж телевизора требует специальных навыков и должен выполняться только квалифицированным специалистом. Во время настенного монтажа следует придерживаться стандартов техники безопасности в соответствии с весом телевизора.

Koninklijke Philips Electronics N.V. не несет ответственности за неправильно выполненный монтаж или за монтаж, повлекший несчастный случай или травму.

Внимательно ознакомьтесь с мерами безопасности в разделе **1.1 Безопасность** до установки ТВ на место.

- 1 Соберите детали необходимые для настенного монтажа.

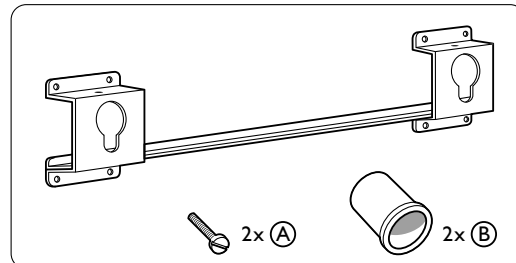

- 2 Вставьте в настенный кронштейн оба винта безопасности не до конца.

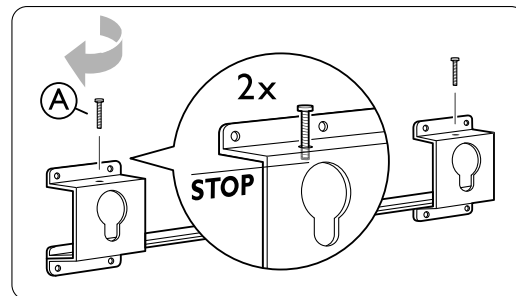

- 3 Проверьте наличие 4 пластиковых дисков на задней панели телевизора.

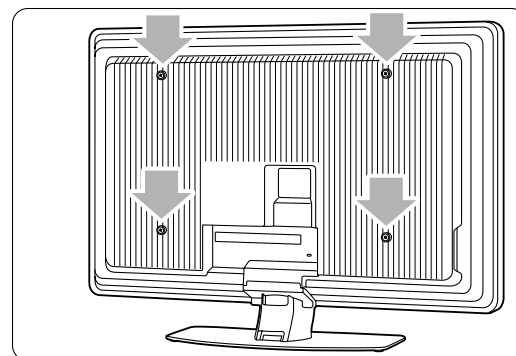

- 4** Установите 2 втулки **(B)** в 2 нижних диска на задней панели телевизора.

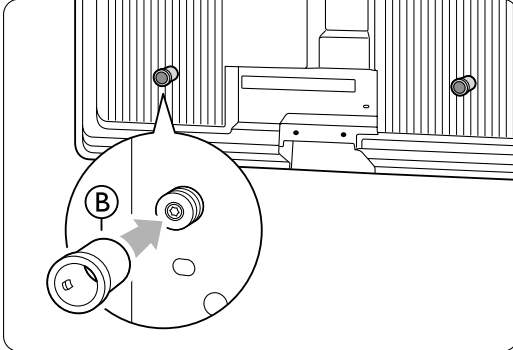

- 7** Подключите все кабели.
См. раздел **7 Подключения**.

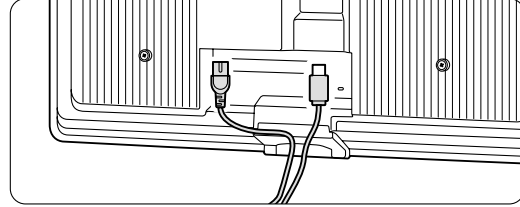

- 5** Рассчитайте идеальное положение для телевизора.

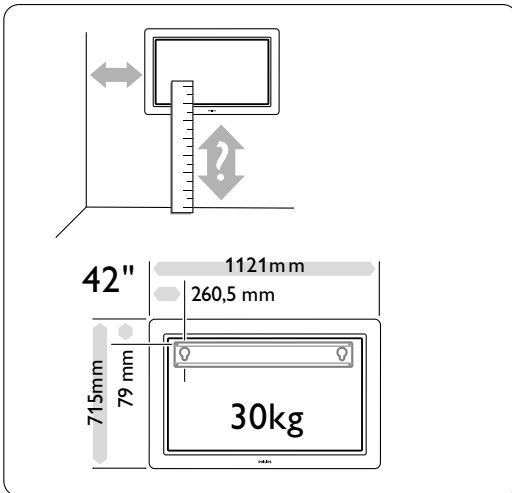

- 8** Поднимите телевизор и установите его на настенном кронштейне.

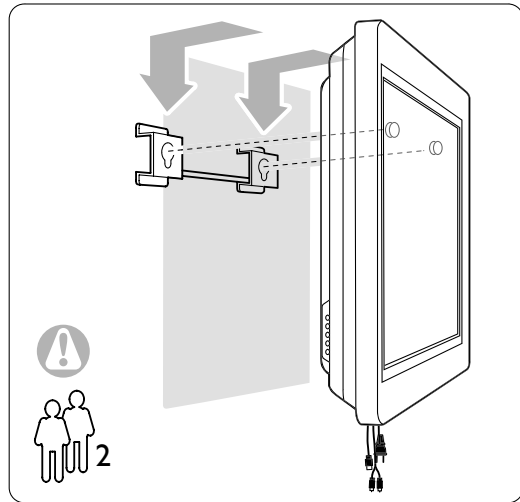

- 6** Определите место для настенного кронштейна и плотно закрепите его на стене.

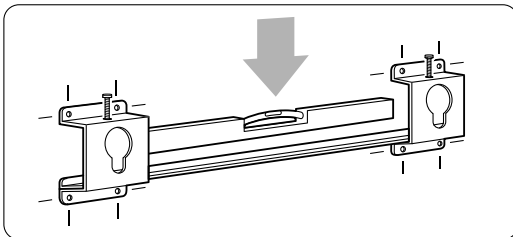

- 9** Закрепите телевизор на кронштейне, закрутив 2, уже установленных винта **(A)**.

3.2.3 Монтаж VESA

⚠ Внимание

Используйте кронштейн VESA, отвечающий стандартам безопасности в соответствии с весом телевизора.

Строго следуйте инструкциям, прилагаемым к кронштейну VESA.

Koninklijke Philips Electronics N.V. не несет за неправильно выполненный монтаж или за монтаж, повлекший несчастный случай или травму.

Телевизор готов к креплению на стене с помощью крепления VESA.

Кронштейн в комплект не входит.

Используйте кронштейн VESA с кодировкой **VESA MIS-F, 600, 400, 8.**

Подготовка телевизора к монтажу VESA.

- 1 Найдите отверстия для винтов VESA на задней панели телевизора.

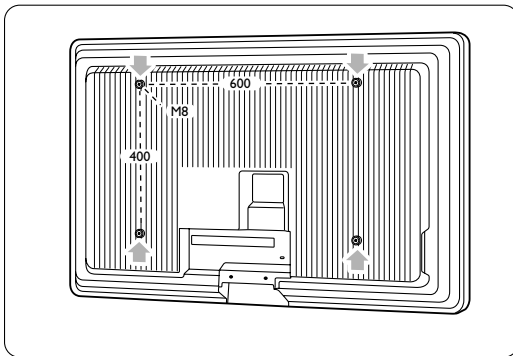

- 2 Если пластиковые диски мешают кронштейну VESA, эти 4 диска можно отвинтить.

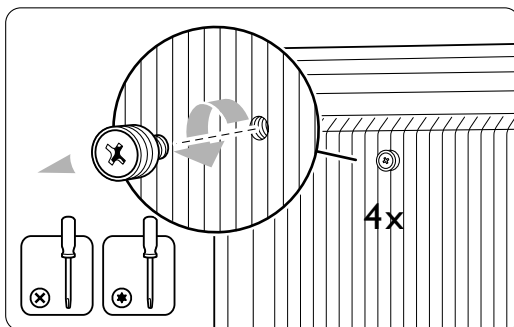

3.3 Батарейки пульта ДУ

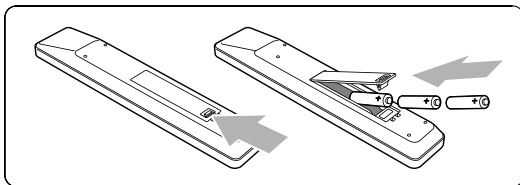

- 1** Откройте отсек для батареек на задней панели пульта ДУ.
- 2** Вставьте 3 прилагаемые батарейки (тип AAA-LR03-1,5V). Соблюдайте полярность установки батареек (значки "+" и "-" внутри отсека).
- 3** Закройте крышку.

ⓘ Примечание

Если вы не планируете использовать пульт ДУ в течение длительного времени, извлеките батарейки.

3.4 Кабель антенны

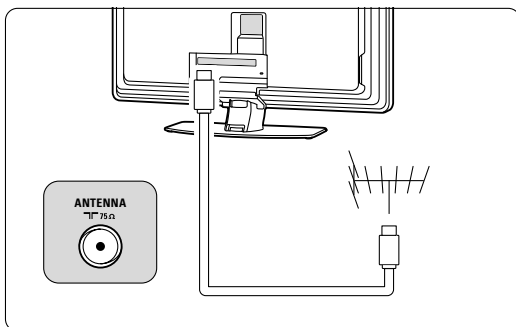

- 1** Найдите разъем антенны на задней панели ТВ.
- 2** Вставьте до упора разъем кабеля антенны в соответствующее гнездо **Antenna**.

3.5 Подключение сетевого шнура

- 1** Убедитесь, что параметры местной электросети совпадают с параметрами, указанными на наклейке на задней панели ТВ. Не подключайте сетевой шнур, если параметры электросети отличаются.
- 2** Надежно вставьте сетевой шнур.

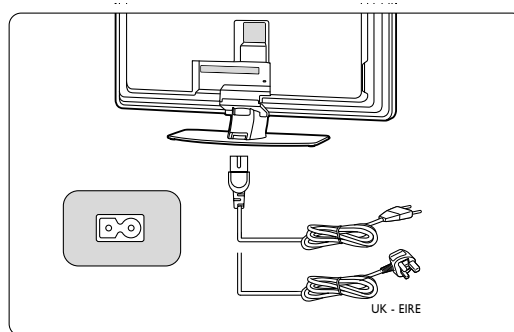

Телевизор никогда не обесточивается полностью, если только не сетевой шнур не отключен от электросети. Поэтому необходимо обеспечить постоянный доступ к вилке.

3.6 Первоначальная установка

Только при первом включении, после подключения сетевого шнура, автоматически запускается процесс установки. Следуйте инструкциям на экране.



⊕ Советы

- Если был неправильно выбран язык, нажмите красную кнопку на пульте ДУ, чтобы вернуться в меню выбора языка.
- Об изменении расположения сохраненных телевизионных каналов или обновлении их установки см. в разделе **6.3 Перестановка сохраненных каналов**.

4 Управление ТВ

Управление ТВ при обычном использовании.

4.1 Включение и выключение - Режим ожидания



Включение ТВ:

- Нажмите кнопку  **Power** на левой панели ТВ, если индикатор режима ожидания не горит.
- Нажмите кнопку **В** на пульте ДУ, если индикатор режима ожидания горит.

Переход в режим ожидания:

- Нажмите кнопку **В** на пульте ДУ.

Включение из режима ожидания без использования пульта ДУ:

- Нажмите кнопку  **Power** на боковой панели ТВ, чтобы его выключить, затем снова нажмите  **Power**, чтобы включить.

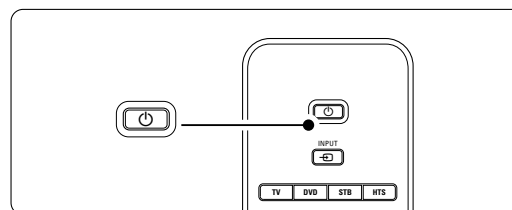
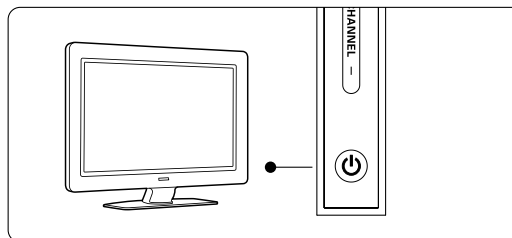

Выключение:

- Нажмите кнопку  **Power** на боковой панели ТВ.

Примечание

Потребление электроэнергии является причиной загрязнения воздуха и воды. Пока подключен сетевой шнур, телевизор продолжает потреблять электроэнергию. Данный ТВ отличается крайне низким энергопотреблением в режиме ожидания.

4.2 Просмотр ТВ

4.2.1 Переключение каналов

- Для переключения телеканалов:
 - Наберите число (от 1 до 999) или воспользуйтесь кнопками **P+** или **P-** на пульте ДУ.
 - Нажмите кнопку **Program/Channel** - или + на боковой панели ТВ.
- Нажмите кнопку **P=P**, чтобы вернуться на предыдущий телеканал.

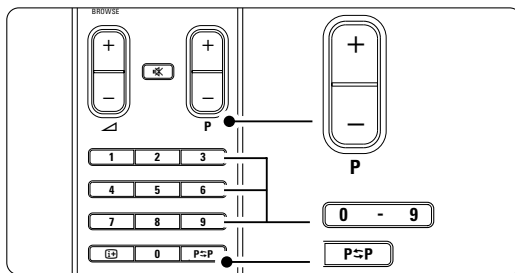

4.2.2 Регулировка громкости

- Для регулировки громкости:
 - Нажмите кнопку \triangle + или - на пульте ДУ
 - Нажмите кнопку **Volume** + или - на боковой панели ТВ.
- Отключение звука:
 - Нажмите кнопку \times на пульте ДУ
 - Снова нажмите кнопку \times для восстановления звука.

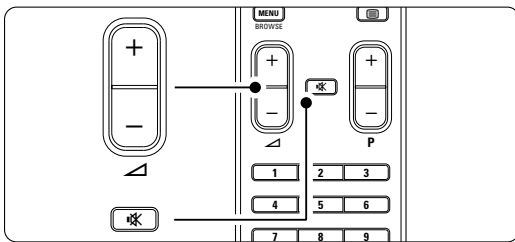

4.3 Просмотр каналов с цифрового ресивера

- Включите цифровой ресивер. Скорее всего на экране автоматически отобразится заставка ресивера.
- С помощью пульта ДУ цифрового ресивера выберите телеканалы.

Если нет изображения:

- Нажмите кнопку \square на пульте ДУ.

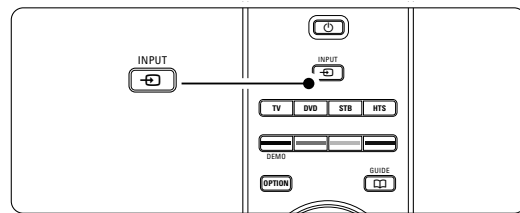

- Последовательно нажимайте кнопку \square для выбора устройства. Подождите несколько секунд до появления изображения.
- Нажмите кнопку **OK**.
- С помощью пульта ДУ цифрового ресивера выберите телеканалы.

4.4 Просмотр с подключенных устройств

- Включите внешнее устройство. Скорее всего на экране автоматически отобразится заставка внешнего устройства.

Если нет изображения:

- Нажмите кнопку \square на пульте ДУ.
- Последовательно нажимайте кнопку \square для выбора внешнего устройства. Подождите несколько секунд до появления изображения.
- Нажмите кнопку **OK**.
- С помощью пульта ДУ внешнего устройства выберите телеканалы.

4.5 Просмотр DVD

- 1 Вставьте в проигрыватель диск DVD.
 - 2 Нажмите кнопку **Play** ►.
- На экране автоматически отобразится заставка проигрывателя.

Если нет изображения:

- 1 Нажмите кнопку  на пульте ДУ.

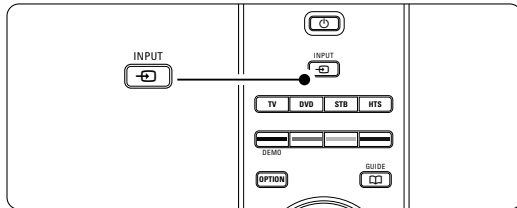

- 2 Последовательно нажимайте кнопку  для выбора проигрывателя DVD. Подождите несколько секунд до появления изображения.
- 3 Нажмите кнопку **OK**.
- 4 Нажмите кнопку **Play** ►.

4.6 Выбор страницы телетекста

Большинство телеканалов осуществляют трансляцию в режиме телетекста.

Просмотр телетекста:

- 1 Нажмите кнопку .
- Отобразится главная страница указателя.

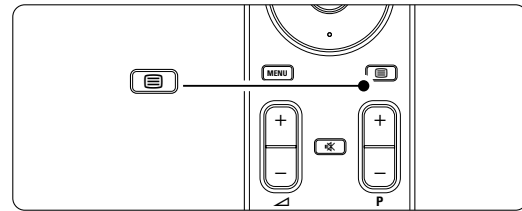

- 2 Для выбора необходимой страницы:
 - С помощью цифровых кнопок введите номер страницы.
 - Нажмите кнопку **P-** или **P+** или кнопки навигации вверх или вниз для просмотра последующей или предыдущей страницы.
 - Нажмите цветную кнопку для выбора одного из цветных пунктов внизу экрана.

Совет

Нажмите кнопку **P↔P**, чтобы вернуться к предыдущей странице.

- 3 Снова нажмите , чтобы выключить телетекст.

Примечание

Только для Великобритании: на некоторых цифровых телеканалах предлагаются специальные цифровые текстовые службы (например, BBC1).

Дополнительную информацию о телетексте см. в разделе **5.5 Телетекст**.

4.7 Смена режимов Ambilight

Можно выбирать один из трех режимов Ambilight и изменять интенсивность света:

- **Ослабленный**
устанавливается плавная скорость изменения Ambilight в соответствии с изображениями на экране.
- **Умеренный**
это промежуточный режим Ambilight, между режимами Ослабленный и Динамический.
- **Динамический**
режим Ambilight, характеризующийся быстрой сменой цвета.

Смена режимов Ambilight:

- 1** Для включения или выключения подсветки нажмите кнопку **Ambilight**.

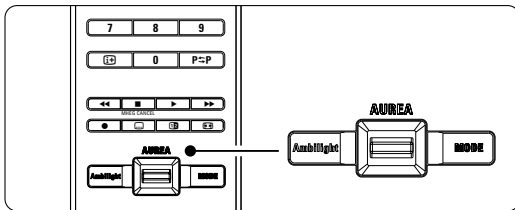

- 2** Последовательно нажимайте кнопку Mode для переключения режимов Ambilight.
- 3** Нажмите кнопку ok.

Дополнительную информацию об Ambilight см. в разделе **5.4 Ambilight**.

Совет

Для максимального эффекта Ambilight выключите или приглушите освещение в комнате.

Изменение интенсивности света Ambilight:

- 1** Сдвиньте переключатель Aurea Ambilight вверх или вниз для изменения интенсивности света.

Режим ожидания с Ambilight

В режиме ожидания можно оставить Ambilight включенной.

- 1** Нажмите кнопку **Ambilight** на пульте ДУ, когда ТВ находится в режиме ожидания.
- 2** Последовательно нажимайте кнопку **Mode** для выбора доступного цвета.

5 Расширенное использование ТВ

Этот раздел содержит сведения о возможностях расширенного использования ТВ:



- использование меню
- настройка установок изображения, звука и Ambilight
- дополнительно о телетексте
- создание списков избранных каналов
- преимущества Электронного гида передач
- установка таймеров и блокировок
- установка субтитров и выбор языка субтитров
- просмотр фотографий или воспроизведения любимой музыки с устройства памяти USB.

5.1 Пульты ДУ

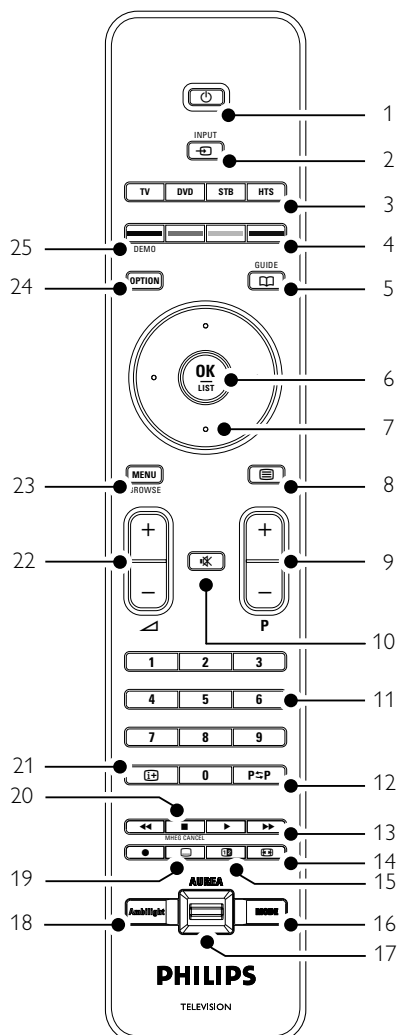
5.1.1 Обзор пульта ДУ



- Режим ожидания** включение ТВ или переход в режим ожидания.
- Input** Выбор подключенного устройства или ТВ.
- TV DVD STB HTS** Для управления подключенными устройствами.
- Цветные кнопки**
 - Простой выбор страниц телетекста.
 - Простой выбор задач.
- Guide** Включение или отключение Электронного гида передач.
- OK/LIST**
 - Отображение списка каналов.
 - Применение установок.
- Кнопки перемещения** (вверх, вниз, влево, вправо) Для перемещения по меню.
- Телетекст** Включение или отключение телетекста.
- Переход на следующий или предыдущий канал +P-** Для перехода на следующий или предыдущий канал в списке каналов.
- Отключение звука** Отключение или возобновление звука.
- Цифровые кнопки** Выбор телеканала.
- Предыдущий канал P=P** Для перехода на предыдущий канал.
- Аудио и видео кнопки** Для использования с подключенными устройствами.
- Формат широкоэкранного изображения** Выбор формата изображения.
- Двойной экран** Отображение телетекста в правой, а изображения в левой части экрана.
- Mode** Переключение режимов Ambilight
- Ambilight AUREA** Изменение интенсивности света Ambilight

- 18 **Ambilight**
Включение или отключение Ambilight.
- 19 **Субтитры** 
Включение или отключение субтитров.
- 20 **MHEG cancel** (только для Великобритании)
Отмена только цифрового текста или интерактивных служб.
- 21 **Информация на экране** 
Отображение информации о канале или программе при наличии.
- 22 **Увеличение/уменьшение громкости** 
Регулировка громкости.
- 23 **Menu**
Вход или выход из меню.
- 24 **Option**
Вход или выход из Меню быстрого доступа.
- 25 **Demo**
Вход в меню Демо и просмотр демонстрации функций ТВ.

См. раздел 10 Указатель, чтобы найти раздел руководства, содержащий сведения о специальной кнопке пульта ДУ.

5.1.2 Управление другими аудио/видео устройствами

Этот телевизионный пульт ДУ служит для управления устройствами DVD, телеприставками и системами домашних кинотеатров Philips и многих других марок. Если кнопки не управляют выбранным устройством, необходимо настроить пульт ДУ на вашу конкретную марку и модель устройства.

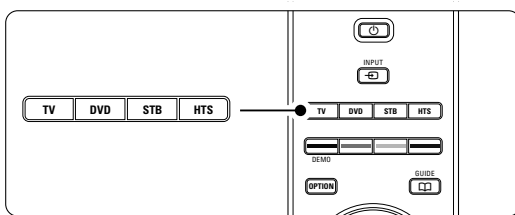

5.1.3 Настройка для управления определенным устройством

Существует два способа программирования пульта ДУ для работы с устройствами определенного производителя. Можно ввести код производителя или запустить автоматический поиск.

Коды установки производителя содержат:

- для **DVD**: DVD, DVD-R, HDD DVD-R, Blu-ray
- для **STB**: спутниковые тюнеры, тюнеры/декодеры телеприставок, кабельные тюнеры/декодеры
- для **HTS**: системы домашних кинотеатров, аудио/видео системы.

Коды установки для большинства используемых устройств Philips:

| | | |
|----------------------|-----|--|
| DVD | 001 | Заводские предустановки Philips DVD |
| DVD-R | 004 | Рекордер DVD Philips с жестким диском |
| DVD с жестким диском | 005 | Рекордер DVD Philips с жестким диском |
| BluRay | 006 | Проигрыватель Philips HD Blu-Ray |
| STB (39) | 002 | Заводские предустановки телеприставки Philips |
| STB (40) | 007 | (для некоторых телеприставок Philips) |
| HTS | 003 | Заводские предустановки системы домашнего кинотеатра Philips |

Существует широкий выбор устройств Philips, которые могут быть запрограммированы. Таблицу кодов ввода других производителей см. в конце руководства пользователя.

Примечание

Пульт ДУ совместим не со всеми типами DVD, телеприставок и систем домашних кинотеатров



Прямой ввод кода установки

- 1 Нажмите кнопку **DVD**, **STB** или **HTS** и удерживайте 4 секунды для режима необходимого устройства. Подсветка кнопки выбранного режима будет гореть ровно.
- 2 Введи трехзначный код для модели и марки вашего устройства. У большинства марок более одного кода ввода. При вводе правильного кода подсветки кнопок всех режимов начнут мигать, подтверждая выбор. При вводе неправильного кода подсветки кнопок всех режимов загорятся на 2 секунды. Повторите шаг 2 с другим кодом.

- 3** Направьте пульт ДУ на устройство, и нажмите кнопку  для проверки правильности кода для вашего устройства. Если код правилен, проверьте управление всех функций. Если нет, или работает управление не всеми функциями, повторите шаги 1 и 2, используя один из других кодов установки этого производителя.

Автоматический поиск всех кодов

Если вам не удалось найти правильную марку или код, можно попробовать выполнить автоматический поиск всех кодов. Автоматический поиск займет несколько минут. Если после автоматического поиска ни один из кодов не подходит, вероятно все же пульт ДУ не годится для управления данным устройством. В этом случае пользуйтесь оригинальным пультом ДУ данного устройства.

- 1** Включите устройство, предназначенное для управления телевизионным пультом ДУ.
- 2** Направьте пульт ДУ на устройство.
- 3** Для выбора необходимого режима устройства нажмите соответствующую кнопку **DVD, STB** или **HTS** и удерживайте 4 секунды. Подсветка кнопки выбранного режима будет гореть ровно.
- 4** Нажмите кнопку **OK** для запуска автоматического поиска. Через каждые две секунды, при отправке нового кода подсветка кнопки  будет мигать. Продолжайте направлять пульт ДУ на устройство.
- 5** При выключении устройства нажмите кнопку **OK** для прекращения поиска.
- 6** Нажмите кнопку  для включения устройства.
- 7** Используйте кнопки пульта ДУ для проверки управления всеми функциями. Если не все функции управляемы, повторите шаги 1 —> 7.
- 8** Если все функции управляемы, нажмите кнопку режима выбранного устройства для подтверждения и выхода из автоматического поиска.

Примечание

для установки паузы автоматического поиска нажмите кнопку **OK**. Нажмите кнопку перемещения вверх или вниз для поиска кодов одного за другим назад или вперед для обнаружения правильного кода для вашего

устройства или снова нажмите кнопку **OK** для продолжения автоматического поиска.

5.1.4 Управление DVD, телеприставкой и домашними кинотеатрами

- 1** Нажмите кнопку **DVD, STB** или **HTS** для настройки пульта ДУ на управление нужным устройством.
- 2** Применение пульта ДУ для управления устройством. Если кнопки пульта не управляют выбранным устройством, необходимо выполнить настройку для программирования пульта ДУ на конкретную марку и модель устройства. См. раздел 5.1.3
- 3** Нажмите кнопку **TV** для перехода в нормальный режим управления телевизором. Если не использовать пульт ДУ, он через 30 секунд перейдет в режим телевизора.

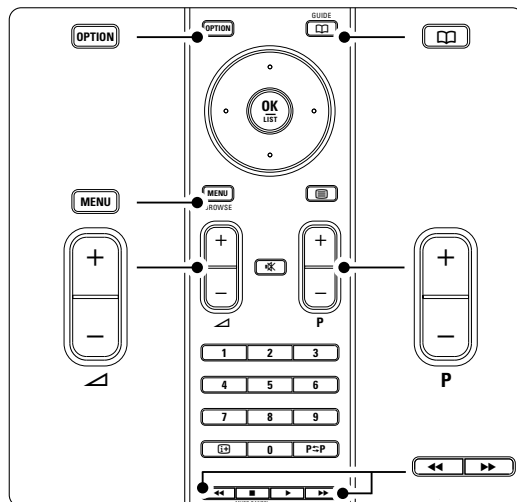

Если пульт ДУ установлен для определенного устройства, все кнопки имеют те же функции, за исключением кнопок, упомянутых здесь.

• DVD проигрыватель/DVD рекордер/DVD рекордер с жестким диском

Кнопка **Option** = меню системы DVD
 Кнопка **Menu** = меню DVD диска
 Кнопка **P+/-** = следующая/предыдущая дорожка DVD

• Philips DVD рекордер (код 004)

Кнопка **◀◀** = предыдущая дорожка DVD
 Кнопка **▶▶** = следующая дорожка DVD

- **Philips DVD рекордер с жестким диском (код 005)**

Кнопка **Option** = меню жесткого диска
DVD рекордера

Кнопка **Menu** = обозреватель DVD рекордера
с жестким диском, жесткого диска

Кнопка **◀** = предыдущая дорожка
DVD рекордера с жестким диском

Кнопка **▶** = следующая дорожка
DVD рекордера с жестким диском

- **Прои́грыватель Blu-ray Disc (код 006)**

Кнопка **Option** = домашняя страница BD

Кнопка **📖** = меню содержимого BD

Кнопка **Menu** = меню BD Disc

- **Цифровой или спутниковый ресивер**

Без изменения функций.

- **Домашний кинотеатр**

Кнопка **Option** = настройка HTS

Кнопка **Menu** = меню диска HTS

Кнопка **↔** = громкость HTS

Кнопка **P+/-** = следующая/предыдущая
дорожка HTS

5.1.5 Постоянная настройка пульта ДУ на выбранный режим

Если пульт настроен на управление устройством с помощью кнопок **DVD**, **STB** или **HTS**, через 30 секунд перейдет в режим телевизора, если его не использовать.

Пульт ДУ можно также настроить на выбранный режим на постоянной основе.

1 Нажмите кнопку **TV** для перехода в режим телевизора.

2 Нажмите кнопку **OK** и одновременно кнопку **⌘** и удерживайте 4 секунды. Подсветка кнопки **⏻** будет мигать 1 секунду для подтверждения.

С этого момента пульт ДУ будет оставаться в выбранном режиме постоянно.

3 Нажмите кнопку **TV**, **DVD**, **STB** или **HTS** для управления необходимым устройством. Подсветка кнопки **⏻** мигнет несколько раз для подтверждения выбора.

5.1.6 Таблицы кодов ввода пульта ДУ

См. в конце руководства пользователя

5.2 Обзор меню телевизора

С помощью экранных меню осуществляется установка ТВ, настройка установок изображения, звука и Ambilight, а так же доступ к функциям. В этом разделе дается обзор различных меню и сведения по перемещению по меню.

5.2.1 Меню

1 Нажмите кнопку **Menu** на пульте ДУ для входа в главное меню.

2 Нажмите кнопку **Menu** для выхода из меню.

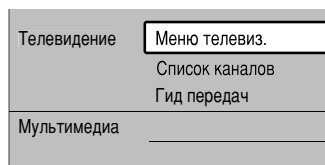
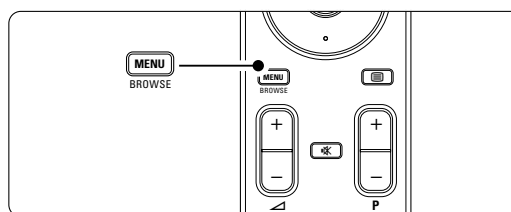

Главное меню содержит следующие пункты:

- **Меню телевиз.**
Это меню предназначено для установки ТВ, настройки изображения, звука, Ambilight и других установок.
- **Список каналов**
Отображение списка каналов. Здесь можно создать списки избранных каналов.
- **Гид передач**
Доступен после установки цифровых каналов, выбор этого пункта предоставляет информацию о цифровых программах. В зависимости от типа Электронного гида передач можно также получить доступ к программе передач цифрового телевидения и с легкостью выбирать и настраиваться на необходимую программу. См. раздел **5.7 Электронный гид передач.**
- **Мультимедиа**
Выберите этот пункт для просмотра фото или воспроизведения музыки, сохраненной на устройстве USB. См. раздел **5.10 Просмотр и воспроизведение фотографий, MP3, ...**

5.2.2 Использование меню

Пример использования меню.

1 Нажмите кнопку **Menu** на пульте ДУ.

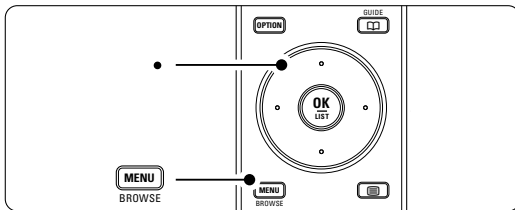

На экране появится главное меню.

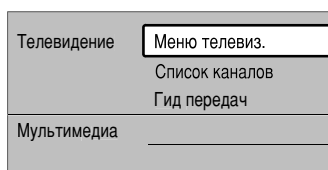

2 Нажмите кнопку навигации вправо для для входа в Меню телевиз.

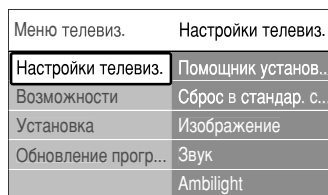

3 Нажмите кнопку навигации вправо для входа в меню Настройки телевизора.

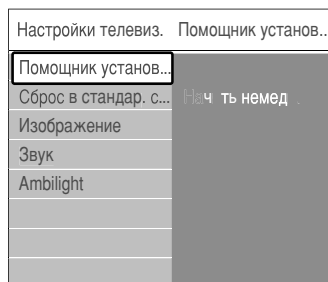

4 Нажмите кнопку навигации вниз для выбора изображения.

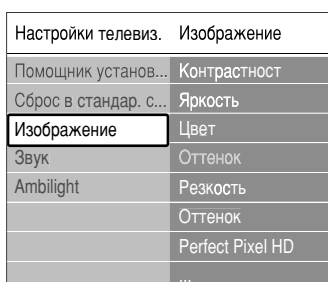

5 Нажмите кнопку навигации вправо для входа в установки изображения.



6 Нажмите кнопку навигации вниз для выбора пункта Яркость.



7 Нажмите кнопку навигации вправо для входа в меню настройки яркости.

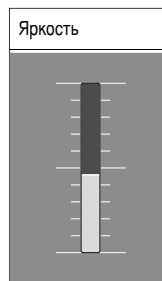

8 Нажмите кнопки навигации вверх или вниз для выбора регулировок.

9 Нажмите кнопку навигации влево для возврата к меню установок изображения или нажмите кнопку **Menu** для выхода из меню..

ⓘ Примечание

По мере установки и трансляции цифровых каналов становятся доступными дополнительные возможности.

5.2.3 Меню быстрого доступа

Меню быстрого доступа обеспечивает прямой доступ к ряду часто используемых пунктов меню. После установки и начала трансляции цифровых каналов в меню отображаются соответствующие цифровые опции.

- 1 Нажмите кнопку **Option** на пульте ДУ.
- 2 Нажмите кнопки навигации вверх или вниз для выбора опции.
- 3 Нажмите кнопку **OK** для отображения выбранного меню.
- 4 Нажмите кнопки навигации вверх, вниз, влево или вправо для регулировки установок в меню.
- 5 Нажмите кнопку **Option** для выхода из меню.

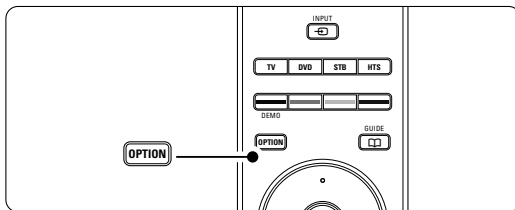

- **Язык аудиосопровождения**
См. раздел 5.3.5 **Настройка звука**.
- **Язык субтитров**
См. раздел 5.9.3 **Выбор языка цифровых субтитров**.
- **Субтитры**
См. раздел 5.9 **Субтитры**.
- **Форм. изображения**
См. раздел 5.3.4 **Формат широкоэкранный изображения**.
- **Эквалайзер**
См. раздел 5.3.5 **Настройка звука**.
- **Часы**

Отображение часов

- 1 Нажмите кнопку **OK** для постоянного отображения часов.
- 2 Нажмите кнопку Опции и кнопки навигации вверх или вниз для выбора часов.
- 3 Нажмите кнопку **OK**, чтобы скрыть часы.

| |
|-------------------|
| Быстрый доступ |
| Язык зв. сопр-я. |
| Язык субтитров |
| Субтитры |
| Форм. изображения |
| Эквалайзер |
| Часы |

5.3 Установки изображения и звука

В данном разделе описывается порядок настройки изображения и звука в меню.

5.3.1 Помощник установки

Используйте Помощник установки простоты настройки основных установок изображения звука и Ambilight.

- 1 Нажмите кнопку **Menu** на пульте ДУ и выберите Меню телевиз. > Настройки телевизора > **Помощник установки** и нажмите кнопку навигации вправо для входа.
- 2 Нажмите кнопку **OK**.
- 3 Нажмите зеленую кнопку на пульте ДУ для запуска Помощника.
- 4 Нажмите кнопки навигации влево или вправо для выбора левой или правой стороны для выбора предпочтения.
- 5 Нажмите зеленую кнопку для перехода к следующей установке.
Необходимо выполнить ряд установок. По окончании последует запрос на сохранение выполненных установок.
- 6 Нажмите зеленую кнопку для сохранения всех выполненных установок.
- 7 Нажмите кнопку **Menu** для выхода из меню.

5.3.2 Сброс в стандартное состояние

Возвращает ТВ к значению предварительной установки. Каждая установка содержит настройки изображения, звука и Ambilight.

- 1 Нажмите кнопку **Menu** на пульте ДУ и выберите Меню телевиз. > Настройки телевизора > **Сброс в стандар. состояние** и нажмите кнопку навигации вправо для входа в список.
- 2 Нажмите кнопки навигации вверх или вниз для выбора установки.
- 3 Нажмите зеленую кнопку для сохранения выбора.
- 4 Нажмите кнопку **Menu** для выхода из меню.

Стандартные установки: Текущий, Естественный, Оживленный, Кино

5.3.3 Настройка изображения

В этом разделе описывается регулировка всех установок изображения.

- 1** Нажмите кнопку **Menu** на пульте ДУ и выберите Меню телевиз. > Настройки телевизора > **Изображение** и нажмите кнопку навигации вправо для входа в список.
- 2** Нажмите кнопки навигации вверх или вниз для выбора установки.

| Настройки телевиз. | Изображение |
|-----------------------|-------------------|
| Помощник установ... | Контрастность |
| Сброс в стандар. с... | Яркость |
| Изображение | Цвет |
| Звук | Оттенок |
| Ambilight | Резкость |
| | Оттенок |
| | Perfect Pixel HD |
| | HD Natural Motion |
| | 100 Hz Clear LCD |
| | Динамич. контр. |
| | Подавл. помех |
| | Снижение ... MPEG |
| | Улучшение цвета |
| | Active control |
| | Оптический датчик |
| | Форм. изображения |

- **Контрастность**
Изменение уровня ярких частей изображения с неизменными темными частями.
- **Яркость**
Изменение уровня яркости всего изображения.
- **Цвет**
Изменение уровня насыщенности.
- **Оттенок**
Если трансляция производится в стандарте NTSC, этот уровень компенсирует перепады цвета.
- **Резкость**
Изменение уровня резкости деталей.
- **Оттенок**
Установка цвета в режимы: Нормальный, Теплый (красноватые тона) или Холодный (синие тона). Для сохранения в меню Польз. оттенок. установки собственных оттенков выберите пункт Уст. польз.
- **Польз. оттенок**
Если в меню Оттенок выбран пункт Уст. польз. в нем можно выполнить собственные установки.
Нажмите зеленую кнопку для выбора шкал изменения параметра:
 - R-WP красный - точка белого
 - G-WP зеленый - точка белого
 - B-WP синий - точка белого
 - R-BL красный - уровень черного
 - G-BL зеленый - уровень черного
- **Perfect Pixel HD**
Включение или отключение функции Perfect Pixel HD, установки наиболее совершенного изображения.
- **HD Natural Motion**
Сокращение общего мерцания и мерцания строк, а так же мягкая передача движений объектов, особенно в фильмах.
Установите уровень на Минимум, Максимум или Выкл.
- **100Hz Clear LCD**
Включение или отключение функции 100Hz Clear LCD.
- **Динамич. контр.**
Увеличение контрастности изображения во время переходов изображения на экране.
Установите уровень на Минимум, Средний, Максимум или Выкл. Рекомендуется установить Средний.
- **Подавл. помех**
Фильтр и сокращение помех изображения.
Установите уровень на Минимум, Средний, Максимум или Выкл.
- **Снижение дефектов MPEG**
Смягчение переходов цифрового изображения.
Включение или отключение функции
Снижение дефектов MPEG
- **Улучшение цвета**
Оживление цветов и улучшение разрешения ярко освещенных объектов. Установите уровень на Минимум, Средний, Максимум или Выкл.
- **Active control**
Исправление всех входящих сигналов для обеспечения наилучшего из возможного изображения. Включение или отключение функции Active control
- **Форм. изображения**
См. раздел **5.3.4 Формат широкоэкрannого изображения**.

5.3.4 Формат широкоэкрannого изображения

Удаление черных полос по бокам или сверху и снизу изображения. Изменение формата изображения на формат, совпадающий с экраном.

- 1 Нажмите кнопку  для входа в меню Форм. изображения.

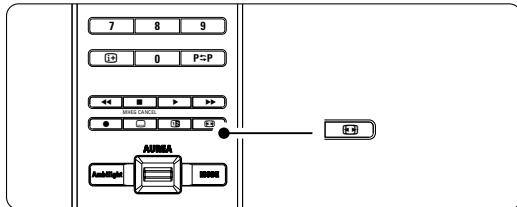

- 2 Нажмите кнопки навигации вверх или вниз для выбора доступного формата изображения.

- 3 Нажмите кнопки навигации вверх, чтобы переместить изображение вверх, и чтобы открыть частично скрытые субтитры.

Совет

Для снижения искажений до минимума рекомендуется выбрать пункт Автоформат.

Автоматическое (Не для ПК)

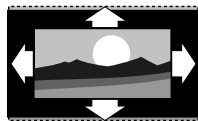

Увеличение изображения до размера экрана.
Отображение субтитров сохраняется.

Сверх-увеличение (Не для HD)

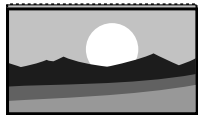

Удаление черных полос по бокам при вещании в формате 4:3. Остается минимальное искажение.

4:3 (Не для HD)



Отображение классического формата 4:3

Широкоэкранный. 14:9 (Не для HD)



Расширение классического формата 4:3 до 14:9.

Широкоэкранный. 16:9 (Не для HD)

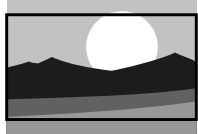

Расширение классического формата 4:3 до 16:9.

Расширенное использование ТВ

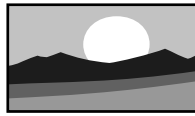

Широкий экран

Расширение формата 4:3 до 16:9.



Немасштабированный

(Только для HD и ПК.)

Максимальная четкость. На границах может появиться

искажение. На изображениях ПК могут появиться черные полосы.

Примечания

Не забудьте присвоить имя подключению в меню подключений. См. раздел 7.4.3 Присвоение имен устройствам.

5.3.5 Установки звука

В этом разделе описывается настройка всех установок звука.

- 1 Нажмите кнопку **Menu** на пульте ДУ и выберите Меню телевиз. > Настройки телевизора > **Звук** и нажмите кнопку ϵ для входа в список.
- 2 Нажмите кнопки навигации вверх или вниз для выбора установки.

| Настройки телевиз. | Звук |
|-----------------------|--------------------------|
| Помощник установ... | Эквалайзер |
| Сброс в стандар. с... | Громкость |
| Изображение | Баланс |
| Звук | Язык зв. сопр-я. |
| Ambilight | Двойной I/II |
| | Моно/Сtereo |
| | Режим surround |
| | Громкость наушников |
| | Авторегулировка громк... |
| | Разница громкостей |
| | Автом. реж. surround |

• Эквалайзер

Регулировка низких и высоких частот. Для регулировки установки выберите шкалу изменения параметра. См. также раздел **5.2.3 Меню быстрого доступа**.

• Громкость

При регулировки громкости с помощью \blacktriangleleft появляется шкала громкости. Если необходимо убрать отображение шкалы, перейдите в Меню телевиз. > Установка > **Предпочтения**, нажмите кнопку ϵ для входа в список и выберите пункт Шкала громкости выкл.

- 1 Нажмите кнопки навигации вверх или вниз для выбора **Шкала громкости**.
- 2 Нажмите кнопку навигации вправо для входа.
- 3 Выберите **Вкл.** для временного отображения шкалы громкости во время настройки громкости.

• Баланс

Установка баланса левого и правого громкоговорителя для оптимального прослушивание в соответствии с положением пользователя.

• Язык аудиосопровождения

Список языков аудиосопровождения текущей программы доступен, если цифровые каналы установлены и транслируются. См. также раздел **5.2.3 Меню быстрого доступа**. Для постоянного изменения языка аудиосопровождения, см. раздел **6 Настройка канала**.

• Двойной I/II

Возможность выбирать из двух языков при наличии в трансляции.

• Моно/Сtereo

При наличии стереовещания можно выбирать Моно или Stereo для отдельного телеканала.

• Режим surround

Выбора звучания с большим пространственным эффектом при условии соответствующей трансляции или при его наличии на подключенном устройстве.

• Громкость наушников

Регулировка громкости наушников. С помощью кнопки \times на пульте ДУ можно выключить звук громкоговорителей ТВ.

• Авторегулировка громкости

Смягчает резкие перепады громкости, например, в начале рекламы или при переключении с канала на канал. Выберите Вкл. или Выкл.

• Разница громкостей

Выравнивание разницы громкости каналов или подключенных устройств.

- 1 Переключение на канал или устройство, разницу громкости которых необходимо выровнять.
 - 2 Выберите пункт **Разница громкостей** в меню Звук и измените уровень громкости.
- #### • Автом. реж. surround
- Автоматическое переключение ТВ на оптимальный режим транслируемого объемного звука. Выберите Вкл. или Выкл.

5.4 Ambilight

В этом разделе описывается настройка установок Ambilight.

- 1 Нажмите кнопку **Menu** на пульте ДУ и выберите Меню телевиз. > Настройки телевизора > **Ambilight** и нажмите кнопку навигации вправо для входа в список.
- 2 Нажмите кнопки навигации вверх или вниз для выбора установки.

| Настройки телевиз. Ambilight | |
|------------------------------|----------------------|
| Помощник установ... | Ambilight |
| Сброс в стандар. с... | Яркость |
| Изображение | Режим |
| Звук | Разделение |
| Ambilight | Усиление цветочно... |

- **Ambilight** Включение или отключение подсветки Ambilight.
- **Яркость** Изменение интенсивности светового излучения Ambilight.
- **Режим** Можно установить один из 3 режимов Ambilight: **Ослабленный, Умеренный, Динамический**. См. раздел **4.7 Смена режимов Ambilight**.
- **Разделение** Установка уровня разницы цвета между левой, правой, верхней и нижней частью экрана.
При отключении разделения подсветка Ambilight динамическая, но моноцветная.
- **Усиление насыщенности** Эта функция позволяет усилить насыщенность цвета для повышения динамического зффекта.

⚠ Предупреждение

Во избежание помех при приеме сигнала пульта ДУ размещайте устройства в стороне от Ambilight.

5.5 Телетекст

ТВ оснащен памятью на 1200 страниц, содержащих передаваемые страницы телетекста, а также подстраницы для сокращения времени ожидания.

Для выбора страницы телетекста см. раздел **4.6 Выбор страницы телетекста**.



5.5.1 Выбор номера подстраницы

Страница телетекста может содержать ряд подстраниц. Страницы отображены рядом с номером основной страницы.

- 1 Нажмите кнопку .
- 2 Выберите страницу телетекста.
- 3 Нажмите кнопки навигации влево или вправо для выбора подстраницы.

5.5.2 Выбор таблицы страниц, передаваемых службой телетекста

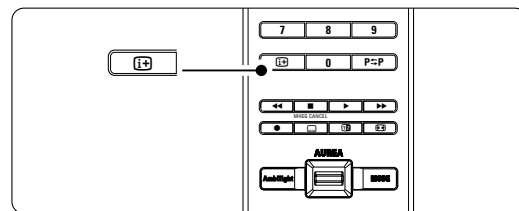

Таблица страниц телетекста передается не всеми телеканалами. С ее помощью можно легко переходить с одной темы на другую, не пользуясь нумерацией страниц.

- 1 Нажмите кнопку .
 - 2 Нажмите кнопку .
- Отобразится обзор таблицы страниц.
- 3 Используйте кнопки навигации влево, вправо или вверх и вниз для выбора темы.
 - 4 Нажмите кнопку **OK** для просмотра страницы.



5.5.3 Двойной экран с телетекстом

Одновременный просмотр телеканала и телетекста.

- 1 Нажмите кнопку  для отображения Двойного экрана с телетекстом.
- 2 Снова нажмите кнопку  для нормального отображения телетекста.
- 3 Нажмите кнопку  для отключения телетекста.

5.5.4 Поиск по телетексту

Быстрый переход к предмету, на который указывают несколько номеров страниц, или поиск по конкретному слову в страницах телетекста.

- 1 Нажмите кнопку .
- 2 Нажмите кнопку **OK** для выделения первого слова или числа.
- 3 Нажмите кнопки навигации влево, вправо или вверх и вниз для перехода к следующему слову или номеру страницы.
- 4 Нажмите кнопку **OK** для поиска страницы, содержащей выделенное слово или число.
- 5 Нажимайте кнопку навигации вверх до тех пор, пока не исчезнут слово или цифры и не прекратится поиск.

5.5.5 Увеличение страниц телетекста

Для дополнительного удобства чтения можно увеличить страницу телетекста.

- 1 Нажмите кнопку  и выберите страницу телетекста.
- 2 Нажмите кнопку **Option** на пульте ДУ верхней части страницы.
- 3 Снова нажмите кнопку **Option** для просмотра увеличенной нижней части страницы.
- 4 Нажмите кнопки навигации вверх или вниз для прокрутки через неувеличенные страницы.
- 5 Снова нажмите кнопку **Option**, чтобы вернуться к нормальному размеру страницы.

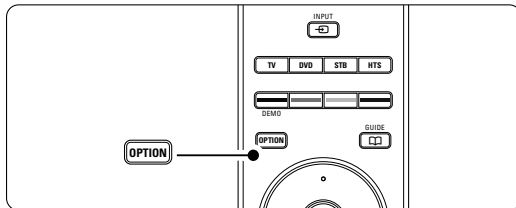



5.5.6 Меню телетекста

Пункты меню телетекста позволяют отображать скрытую информацию, запускать автоматический цикл подстраниц и изменять установку символов.

- **Показ.** Скрытие или отображение скрытой информации на странице, например, решения загадок или ребусов.
- **Цикл подстраниц** Если для выбранной страницы доступны подстраницы, можно запустить автоматический цикл подстраниц.
- **Язык** В некоторых языках используются различные наборы символов. Переключитесь на другую группу для правильного отображения текста.

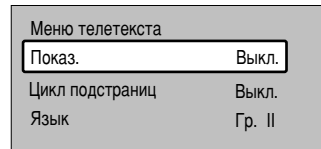
- 1 Нажмите кнопку .
- 2 Нажмите **Menu**.



- 3 Нажмите кнопки навигации вверх или вниз для выбора опций.
- 4 Нажмите кнопку **OK** для изменения установки.
- 5 Нажмите кнопку **Menu** для выхода из меню телетекста.
- 6 Нажмите кнопку  для отключения телетекста.

5.5.7 Цифровые текстовые службы (только для Великобритании)

На некоторых цифровых телеканалах предлагаются специальные цифровые текстовые службы (например, BBC1). Такие службы выглядят, как нормальный телетекст и управляются номерами, цветом и кнопками перемещения.

- 1 Нажмите кнопку .
- 2 Нажмите кнопки навигации влево, вправо или вверх и вниз для выбора или выделения пунктов.
- 3 Нажмите одну из цветных кнопок для выбора опции.
- 4 Нажмите кнопку **OK** для подтверждения или активации.
- 5 Нажмите кнопку **MHEG Cancel** для отмены цифрового текста или интерактивных служб.

⚠ Предупреждение

При передаче субтитров службы цифрового текста блокируются, а в меню Возможности устанавливается параметр Субтитры Вкл. См. раздел **5.9 Субтитры**.

5.5.8 Телетекст 2.5

При трансляции по телеканалу такой телетекст обеспечивает больше цветов и улучшенную графику.

Телетекст 2.5 является заводской установкой.

- 1 Нажмите кнопку **Menu** на пульте ДУ и выберите Меню телевиз. > Установка > Предпочтения > **Телетекст 2.5** и нажмите кнопку навигации вправо для входа в список.
- 2 Выберите Вкл. или Выкл.

5.6 Создание списков избранных каналов

Просмотр списка Все каналы или создание собственного списка избранного из предпочитаемых телеканалов и радиостанций. Например, каждый член семьи может создать собственный список избранного.

5.6.1 Выбор списка избранного

Узнайте как выбирать один из списков избранного.

- 1 Нажмите кнопку **OK**.
В первый раз, после окончания установки, отображается список Все каналы. В других случаях выводится последний выбранный список избранного.

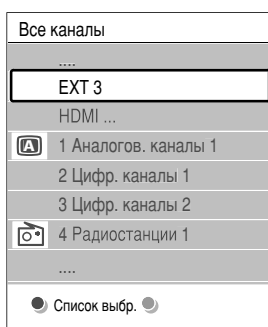

- 2 Нажмите красную кнопку для отображения всех списков избранного.
- 3 Нажмите кнопки навигации вверх или вниз для выбора списка.
- 4 Нажмите кнопку **OK**.
Отобразится выбранный список избранного.
- 5 Снова нажмите кнопку **OK** для выхода.

5.6.2 Создание списка избранного

Создание или изменение собственного списка избранного.

- 1 Нажмите кнопку **OK**.
Отобразится последний выбранный список.
- 2 Нажмите красную кнопку для отображения всех списков избранного.
- 3 Нажмите кнопки навигации вверх или вниз для выбора списка.
- 4 Нажмите кнопку **OK**.
- 5 Нажмите зеленую кнопку для входа в режим редактирования. В выбранном списке отобразится полный список каналов.
- 6 Нажмите кнопки навигации вверх или вниз для выделения канала.

- 7 Нажмите кнопку **OK**, чтобы отметить выбранный канал (или снять метку). Канал будет добавлен в выбранный список (или удален из него).
- 8 Снова нажмите зеленую кнопку для выхода из режима редактирования.
Снова появится измененный список каналов.

5.6.3 Выбор канала из списка избранного

- 1 Нажмите кнопку **OK**.
Появится последний выбранный список каналов.
- 2 Для выделения канала воспользуйтесь кнопки навигации вверх или вниз.
- 3 Нажмите кнопку **OK**.
ТВ настроится на этот канал.

Совет

- Воспользуйтесь кнопкой **-P+** для прокрутки телеканалов выбранного списка избранного.
- С помощью цифровых кнопок можно продолжать выбирать каналы, не внесенные в список избранного.

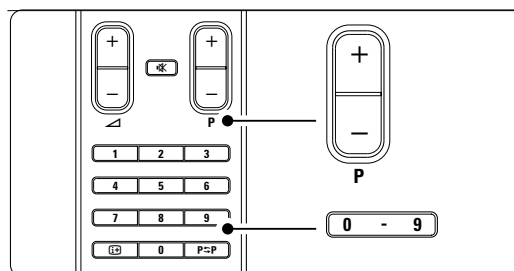

5.7 Электронный гид передач - ЭПГ -

Электронный гид передач - это экранный гид с программой цифровых телепередач. По программе телепередач можно перемещаться, выбирать и просматривать программы по времени, названию или жанру. Есть два типа ЭПГ: "Сейчас и далее" и "7 или 8 дней".

ЭПГ доступен после установки и начала трансляции цифровых телеканалов. "Сейчас и далее" доступен постоянно, а "7 или 8 дней" доступен только в некоторых странах.

С помощью меню ЭПГ можно...

- посмотреть список текущих транслируемых программ
- узнать о следующей программе
- группировать программы по жанрам
- устанавливать напоминания о начале программ
- создать список Предп. каналы с ЭПГ
- и т.п.

5.7.1 Включение ЭПГ

1 Нажмите кнопку .

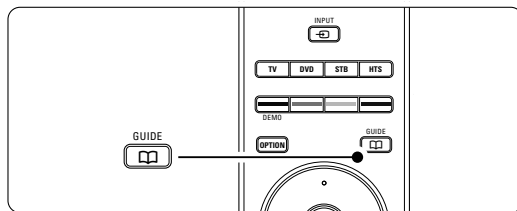

Появится следующий тип ЭПГ

"Сейчас и далее"

Отобразится подробная информация о текущей программе.

| | |
|---|---------------------|
| 26 BBC1 | Вт., 12 Сент. 09:17 |
| Загол.: Commonwealth Games | |
| Справка: 7:50 - 12:30 : 280 min | |
| <input type="radio"/> Выход <input type="radio"/> Далее <input type="radio"/> | |
| Нажмите -P+ для переключения каналов. | |

Или "7 или 8 дней"

Для получения данных ЭПГ может потребоваться некоторое время.

Отобразится список телепрограмм

| Гид передач | | Вт., 12 Сент. | |
|-------------|-------|-------------------|-------------------------|
| | Около | 09:55 | Следующий |
| BBC ONE | 07:50 | Commonwealth | 12:30 Commonwealth |
| BBC TWO | 09:50 | Tweenies | 10:15 Something Special |
| five | 09:00 | The Wright Stuff | 10:30 Trisha Goddard |
| BBC THREE | 05:32 | This is BBC THREE | 12:00 This is BBC THREE |
| BBC FOUR | 05:32 | This is BBC FOUR | 12:00 This is BBC FOUR |
| abc1 | 09:20 | Moonlighting | 10:15 Daddio |

Напомнить 13:50 Anastasia Просмотреть Перейти к ... 0010 - EEN Справка

- 2** С помощью цветных кнопок активируйте действия, указанные внизу экрана.
- **Далее:** показ информации о следующей программе.
 - **Напомнить:** отметить программу для напоминания о ней или снять метку.
 - **Просмотреть:** просмотр и ли прослушивание текущей программы.
 - **Перейти к...:** переход на следующий или предыдущий день.
 - **Справка:** отображение информации о выбранной программе (при наличии).
- 3** Нажмите кнопку  для выхода из ЭПГ.

5.7.2 Дополнительно о ЭПГ "7 или 8 дней"

В меню этого гида передач есть следующие пункты: Поиск по жанру, Запланир.напоминания, и т.п.

1 Нажмите кнопку  на пульте ДУ.

2 Нажмите кнопку **Menu**.

Появится меню Гид передач

| Гид передач | Расписание |
|--------------------|-----------------------|
| Расписание | 12:30 South Today |
| Поиск по жанру | 11:50 Working Lunch |
| Запланир.напом... | 11:55 Melrose Place |
| Предп.каналы с ЭПГ | 13:00 In aller Freund |
| Получить Progr.гид | |

- 3** Нажмите кнопки навигации вверх или вниз для выбора меню опций.
- 4** Нажмите кнопку навигации вправо для входа.
- 5** Нажмите кнопки навигации вверх или вниз для выбора.
- 6** Нажмите кнопку **OK** для активации или зеленую кнопку для просмотра
- 7** Нажмите кнопку  для выхода из ЭПГ.

Примечание

В меню Гид передач появляются только каналы, отмеченные в пункте Предп. каналы с ЭПГ.

5.8 Таймеры и блокировка

В этом разделе описывается включение и выключение ТВ в определенное время ТВ, а так же блокировка ТВ и снятие блокировки.

5.8.1 Автоматическое переключение в режим ожидания

Таймер выключения переключает ТВ в режим ожидания по истечении установленного времени.

1 Нажмите кнопку **Menu** на пульте ДУ и выберите Меню телевиз. > Возможности > **Таймер выключения** и нажмите кнопку навигации вправо для доступа к шкале таймера выключения.

2 Нажмите кнопки навигации вверх или вниз для установки интервала времени до 180 минут с шагом в 5 минут. Если установить 0 минут, то таймер отключения не активирован.

В любое время можно выключить ТВ или переустановить время отключения.

5.8.2 Автоматическое включение ТВ

Таймер включения автоматически включает ТВ из режима ожидания на установленном канале, в установленное время.

1 Нажмите кнопку **Menu** на пульте ДУ и выберите Меню телевиз. > Возможности > **Таймер включения** и нажмите кнопку навигации вправо для входа в меню Таймер включения.

2 Нажмите кнопки навигации влево, вправо или вверх и вниз для выбора и ввода пункта меню одно за другим для установки канала, дня недели или ежедневного режима и времени начала.

3 Нажмите кнопку **OK** для подтверждения.

4 Нажмите кнопку **Menu** для выхода из меню.

Совет

Для отключения таймера выберите в меню Таймер включения пункт **Выкл.**

5.8.3 Блокировка телеканалов и программ

Блокировка телеканалов и/или программ от подключенных устройств для предотвращения их просмотра детьми. Блокировка и снятие блокировки с помощью четырехзначного кода.

Установка или изменение кода

1 Нажмите кнопку **Menu** на пульте ДУ и выберите Меню телевиз. > Возможности > **Установить или Сменить код** и нажмите кнопку навигации вправо для ввода кода.

2 Введите код с помощью цифровых кнопок. Меню **Возможности** снова появится с сообщением, подтверждающим установку или изменение кода.

Забыли код?

1 Выберите пункт **Сменить код**.

2 Нажмите кнопку навигации вправо .

3 Введите заменяющий код 8-8-8-8.

4 Введите новый пользовательский код.

5 Подтвердите новый код.

Предыдущий код будет удален, а новый — сохранен.

5.8.4 Включение или отключение функции Замок от ребенка

После установки кода можно блокировать все каналы и устройства; блокировать конкретный канал или устройство; устанавливать время, после которого будут заблокированы все каналы и устройства или ввести возраст детей для установки уровня возрастного ограничения на просмотр, если цифровые каналы установлены и транслируются.

1 Нажмите кнопку **Menu** на пульте ДУ и выберите Меню телевиз. > Возможности > **Замок от ребенка** и нажмите кнопку навигации вправо для ввода кода.

2 Введите код с помощью цифровых кнопок.

3 Выберите один из пунктов.

4 Нажмите кнопку навигации вправо.

Блокировка или снятие блокировки для всех каналов или подключенных устройств

1 Выберите пункт **Блокировать** или **Разблокировать**.

2 Нажмите кнопку **OK**.

Блокировка конкретной программы или всех каналов, начиная с определенного времени

| | |
|------------------|---------------------|
| Замок от ребенка | Блокир.польз. |
| Блокировать | Блокировать через |
| Блокир.польз. | Блокировка канала |
| Разблокировать | Родительский рей... |

1 Выберите пункт **Блокир.польз.**

2 Нажмите кнопку навигации вправо для входа в меню Блокир.польз.

3 Снова нажмите кнопку навигации вправо для входа в меню Блокировать через (после).

4 Выберите **Вкл.** для включения таймера блокировки.

5 Нажмите кнопки навигации влево.

6 Выберите пункт **Время**.

7 Нажмите кнопку навигации вправо.

8 Введите время кнопками навигации вверх или вниз и вправо.

9 Нажмите кнопку **OK**.

Блокировка для одного или нескольких каналов и подключенных устройств

- 1** Выберите пункт **Блокир.польз.**
- 2** Нажмите кнопку навигации вправо для входа.
- 3** Нажмите кнопки навигации вверх или вниз для выбора пункта **Блокировка канала.**
- 4** Нажмите кнопку навигации вправо.
- 5** Нажмите кнопки навигации вверх и вниз для выбора канала(ов), которые вы хотите заблокировать или разблокировать.
- 6** Каждый раз нажимайте кнопку **ОК**, чтобы заблокировать или разблокировать канал.

Установка уровня возрастного ограничения на просмотр для цифровой программы



Некоторые станции вещания цифровых каналов устанавливают для своих программ уровень возрастного ограничения (в зависимости от страны). Если значение уровня возрастного ограничения больше возраста вашего ребенка, программа будет заблокирована.

- 1** Выберите пункт **Блокир.польз.**
- 2** Нажмите кнопку навигации вправо для входа.
- 3** Нажмите кнопки навигации вверх или вниз для выбора пункта **Родительский рейтинг.**
- 4** Нажмите кнопку навигации вправо.
- 5** Нажмите кнопки навигации вверх или вниз для выбора уровня возрастного ограничения.
- 6** Нажмите кнопку **Menu** для выхода из меню **Замок от ребенка.**

5.9 Субтитры

Для каждого телеканала можно установить субтитры, транслируемые по телетексту или по DVB-T (цифровое телевидение). Если цифровые телеканалы установлены и транслируются, можно выбрать предпочитаемый язык субтитров.

5.9.1 Субтитры от аналоговых телеканалов

- 1** Выберите аналоговый телеканал.
- 2** Нажмите кнопку  для включения телетекста.
- 3** Введите три цифры номера страницы субтитров.
- 4** Нажмите кнопку , чтобы выключить телетекст.

Примечание

Страница субтитров телетекста аналоговых каналов должна быть отдельно сохранена для каждого канала.

5.9.2 Включение или отключение субтитров

- 1** Нажмите кнопку **Menu** на пульте ДУ и выберите Меню телевиз. > Возможности > **Субтитры** и нажмите кнопку навигации вправо для входа в список.

| Меню телевиз. | Возможности |
|---------------------|--------------------|
| Настройки телевиз. | Субтитры |
| Возможности | Язык субтитров |
| Установка | Таймер выключения |
| Обновление прогр... | Замок от ребенка |
| | Установ./Смен. код |
| | Таймер включения |
| | Общий интерфейс |
| | Демо |

- 2** Нажмите кнопки навигации вверх или вниз для выбора **Вкл.** для постоянного отображения субтитров или **Субт.вкл. без звука** для отображения субтитров только при отключении звука с помощью кнопки  на пульте ДУ.
- 3** Нажмите кнопки навигации влево, чтобы вернуться в меню **Возможности.**

Совет

Войдите в меню **Субтитры** напрямую, нажав кнопку **Option** на пульте ДУ. См. раздел **5.2.3 Меню быстрого доступа.**

5.9.3 Выбор языка цифровых субтитров

Если субтитры транслируются по цифровым каналам, можно выбрать предпочитаемый язык субтитров из списка транслируемых языков. Предпочитаемый язык субтитров устанавливается в меню **Установка временно.**

- 1** Нажмите кнопку **Menu** на пульте ДУ и выберите Меню телевиз. > Возможности > **Язык Субтитры** и нажмите кнопку навигации вправо для входа в список доступных языков.
- 2** Нажмите кнопки навигации вверх или вниз для выбора языка субтитров.
- 3** Нажмите кнопку **ОК.**

Совет

Войдите в меню **Язык субтитров** напрямую, нажав кнопку **Option** на пульте ДУ. См. раздел **5.2.3 Меню быстрого доступа.**

5.10 Просмотр и воспроизведение фотографий, MP3 ...

Просмотр фотографий или прослушивание музыки с устройства USB (не входит в комплект поставки ТВ). Просматривайте фотографии в слайд-шоу или слушайте музыку из собственного музыкального списка воспроизведений.

Примечание

Philips не несет никакой ответственности, если ваше устройство USB не поддерживается, а также за повреждение или утрату сохраненных данных.

5.10.1 Подключение устройства USB

Подключите устройство USB на боковой панели включенного ТВ.

Автоматически появится главное меню, а название устройства USB будет выделено рядом с пунктом меню Мультимедиа.

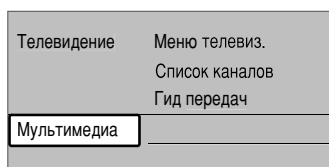

5.10.2 Отключение устройства USB

Предупреждение

Во избежание повреждения устройства USB, перед его отключением обязательно выйдите из экранного меню и подождите пять секунд.

- 1 Нажмите кнопку **Menu** для выхода из меню.
- 2 Отключите устройство USB.

5.10.3 Просмотр изображений

В меню Мультимедиа отображаются файлы, сохраненные в устройстве USB.

- 1 Нажмите кнопку навигации вправо для входа в меню Мультимедиа. **Изображение** будет выделено.

| USB | Изображение |
|--------------------|-------------|
| Изображение | Afrika_2001 |
| Музыка | Paris_2006 |
| | My_car.jpg |
| | Jean.jpg |
| | Mary.jpg |

- 2 Нажмите кнопку навигации вправо для входа в папку Изображение.

- 3 Нажмите кнопку навигации вверх и вниз для выбора изображения или альбома устройства USB.

| Изображение | Afrika_2001 |
|--------------------|--------------|
| Изображение | Kenya.jpg |
| Paris_2005 | Congo.jpg |
| My_car.jpg | Victoria.jpg |
| Jean.jpg | Dakar.jpg |
| Mary.jpg | Cairo.jpg |

| Afrika_2001 | Afrika_2001 |
|--------------------|-------------|
| Изображение | Kenya.jpg |
| Congo.jpg | |
| Victoria.jpg | |
| Dakar.jpg | |
| Cairo.jpg | |

- 4 Нажмите кнопку **OK** для просмотра изображения или для запуска слайд-шоу альбома.
- 5 Нажмите кнопку **OK** для установки паузы слайд-шоу. Снова нажмите кнопку для возобновления.
- 6 Нажмите на пульте ДУ одну из цветных кнопок для выполнения соответствующей функции, отображенной внизу экрана. Нажмите синюю кнопку для прерывания показа и просмотра дополнительных функций. Если шкала функции внизу экрана исчезнет, нажмите любую цветную кнопку для возобновления ее отображения.
- 7 Нажмите кнопку навигации влево и выберите другое изображение или другой альбом.

Установки слайд-шоу

- **Подробности / Доп. информ.**
Отображение названия изображения, даты, размера и следующего изображения в слайд-шоу.
- **Переходы**
Отображения списка доступных эффектов перехода изображений. Нажмите кнопку навигации вверх и вниз для выбора и нажмите **OK** для подтверждения.
- **Время показа**
Установка промежутка времени для переходов изображений: Малый, Средний или Длительно.
- **Повернуть**
Поворот изображения.
- **Увеличение**
Отображение списка доступных увеличений для выбора.
- **Запуск/Показ**
Остановка и возобновление слайд-шоу.

5.10.4 Миниатюры

Просмотр изображений выбранного альбома в обзоре.

- 1** Выберите альбом.
- 2** Нажмите кнопку навигации вправо для входа в список изображений.
- 3** Нажмите зеленую кнопку.
- 4** Нажмите кнопку навигации вверх или вниз, влево или вправо для отображения картинки.
- 5** Нажмите кнопку **OK** для просмотра изображения.
- 6** Нажмите кнопку навигации влево для возврата к обзору миниатюр.
- 7** Снова нажмите зеленую кнопку, чтобы вернуться в список изображений.

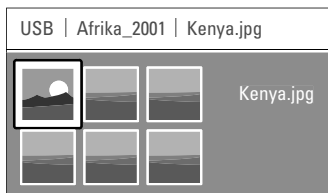

5.10.5 Прослушивание музыки

Выберите композиции в Музыкальном альбоме меню Мультимедиа.

- 1** Выделите пункт Музыка в меню **Мультимедиа**.
- 2** Нажмите кнопку навигации вправо для входа в папку с музыкой.
- 3** Нажмите кнопки навигации вверх и вниз для выбора песни или музыкального альбома.
- 4** Нажмите кнопку **OK** для воспроизведения выбранной композиции или для воспроизведения следующей композиции того же альбома.

Установки музыки

- **Подробности:** Отображение имени файла.
- **Повтор одного/всего:** Повторение всех композиций альбома до остановки композиции или выбора повтора только одной композиции до ее остановки.
- **Произв. пор:** Воспроизведение композиций в случайном порядке.

5.10.6 Слайд-шоу с музыкальным сопровождением

Просмотр слайд-шоу с музыкальным сопровождением.

- 1** Выберите сначала музыкальный альбом и нажмите кнопку **OK**.
- 2** Выделите папку Изображение, выберите альбом изображений и нажмите кнопку **OK**.

5.11 Прослушивание радиоканалов

При наличии цифрового вещания цифровые радиоканалы будут найдены и сохранены во время установки.

Прослушивание цифрового радиоканала:

- 1** Нажмите кнопку **OK** на пульте ДУ. Отобразится меню **Все каналы**.
- 2** Для выбора радиоканала из 400 доступных воспользуйтесь цифровыми кнопками. Чтобы изменить расположение каналов, см. раздел **6.3.3 Изменение порядка каналов**.
- 3** Нажмите кнопку **OK**.

5.12 Обновление программного обеспечения

Philips постоянно работает над улучшением изделий, чтобы Вы могли воспользоваться улучшениями даже после покупки изделия. Для обновления программного обеспечения ТВ понадобится устройство памяти USB (не входит в комплект).

ⓘ Примечание

На устройстве USB должно быть не менее 48 МБ свободного пространства. Убедитесь, что защита от записи отключена. Некоторые устройства USB не поддерживаются нашим ТВ. Обратитесь по месту покупки.

5.12.1 Помощник модернизации

Помощник модернизации служит для помощи в обновлении программного обеспечения ТВ.

Идентификация ТВ

ТВ автоматически идентифицируется для устройства памяти USB.

- 1** Нажмите кнопку **Menu**.
- 2** Нажмите кнопку навигации вправо.
- 3** Нажмите кнопки навигации вверх и вниз для выбора пункта **Обновление прогр. обеспечения**.
- 4** Нажмите кнопку навигации вправо.

| | |
|---------------------|---------------------|
| Меню телевиз. | Обновление прогр... |
| Настройки телевиз. | Помощник модер... |
| Возможности | Инфо об установл.. |
| Установка | Локальные обнов... |
| Обновление прогр... | Извещение |
| | |

- 5** Нажмите кнопки навигации вверх и вниз для выбора пункта **Помощник модернизации**.
- 6** Нажмите кнопку навигации вправо.
- 7** Нажмите кнопку **OK** для активации.
- 8** Вставьте устройство памяти USB в разъем USB на боковой панели ТВ. Отобразится главное меню.
- 9** Нажмите зеленую кнопку для продолжения. Появится сообщение, что на устройство памяти USB был успешно записан идентификационный файл ТВ.
- 10** Снова нажмите зеленую кнопку для завершения.
- 11** Отключите устройство памяти USB от ТВ.

5.12.2 Загрузка программного обеспечения с компьютера на устройство USB

- 1 Вставьте устройство памяти USB в компьютер, подключенный к сети Интернет.
- 2 Найдите и откройте файл "update.htm" на устройстве USB.
- 3 Прочтите инструкции на экране и щелкните кнопку **Послать ID**.
Обновление программного обеспечения загружено на устройство памяти USB.
- 4 Отключите устройство памяти USB от компьютера.

- 3 Процесс обновления начнется автоматически. Подождите.

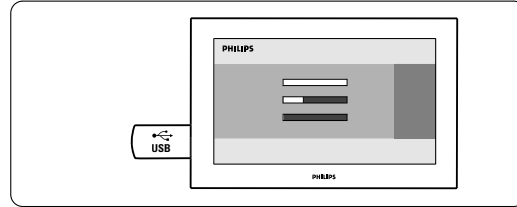

Обновление будет завершено, когда на экране появится сообщение **Operation successful** (Операция успешно завершена).

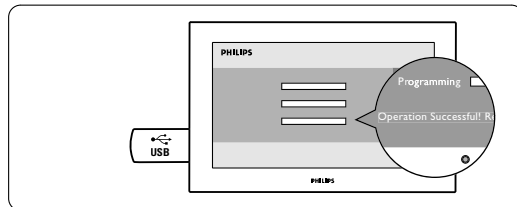

5.12.3 Перенос загруженного программного обеспечения в ТВ

Теперь необходимо перенести загруженное программное обеспечение с устройства памяти USB в ТВ.

⚠ Предупреждение

- В ходе обновления программного обеспечения не отключайте устройство памяти USB.
- Если в ходе обновления программного обеспечения произойдет сброс питания, не отключайте от ТВ устройство памяти USB. Обновление продолжится, как только питание будет восстановлено.

- 4 Отключите устройство памяти USB от ТВ.

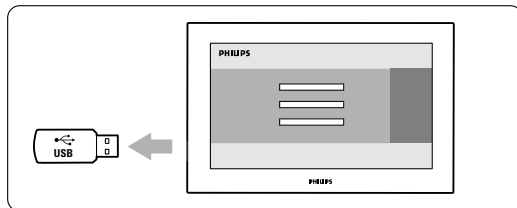

- 1 Вставьте устройство памяти USB в разъем USB на боковой панели ТВ.

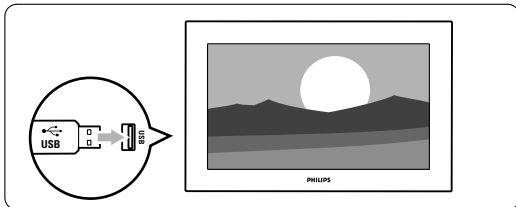

- 5 Нажмите кнопку  на пульте ДУ.

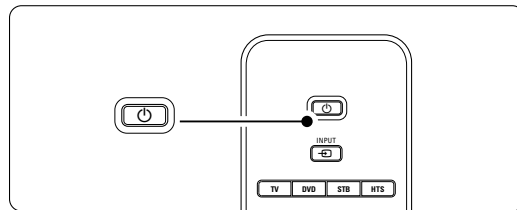

- 2 ТВ выключится. Экран останется черным в течение примерно 10 секунд. Ждите и не используйте переключатель питания телевизора В.

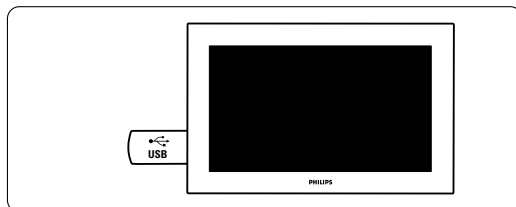

ⓘ Примечание

Не нажимайте более одного раза и не используйте переключатель **Power**  на ТВ.

- 6** ТВ выключится. Экран останется черным в течение примерно 10 секунд. Подождите.

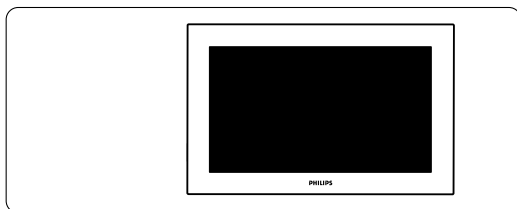

- 7** ТВ снова включится. Обновление выполнено.

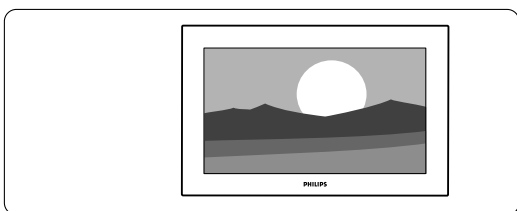

5.12.4 Проверка текущей версии программного обеспечения

Обновление программного обеспечения возможно только в случае, если версия нового доступного программного обеспечения отличается от текущей. Текущую версию программного обеспечения можно проверить.

- 1** Выберите пункт **Обновление прогр. обеспечения** в Меню телевиз.
- 2** Нажмите кнопку навигации вправо.
- 3** Нажмите кнопки навигации вверх и вниз для выбора информации о текущем программном обеспечении.
Отобразятся версия и описание текущего программного обеспечения.

5.12.5 Обновление программного обеспечения по цифровой трансляции (DVB-T)

Возможно автоматическое получение нового программного обеспечения ТВ по цифровой трансляции. При появлении на экране телевизора сообщения о готовности обновления настоятельно рекомендуется немедленно обновить программное обеспечение: выберите пункт **Наст. момент**. Выберите пункт **Позже**, если хотите получить напоминание позднее. Выберите пункт **Отмена** для отказа от обновления (не рекомендуется). Если вы отказались от обновления, вы все же можете выполнить обновление через Меню телевиз. > Обновление прогр. обеспечения > Локальные обновления.

6 Настройка канала

При первом включении ТВ необходимо установить в меню ТВ язык и все доступные телеканалы.

Этот раздел поможет вам при необходимости провести заново первоначальную установку или настроить новый аналоговый телеканал.

☰ Примечания:

- Необязательно выполнять каждый шаг инструкции.
- Переустановка изменит список каналов, а новые добавленные каналы не будут добавлены ни в один список избранного.

6.1 Автоустановка

В этом разделе описывается автоматический поиск и сохранение всех доступных каналов.

Шаг 1 Язык меню

Установка языка для Меню телевизора.

Если настройки языка верны, переходите к следующему шагу.

- 1 Нажмите кнопку Меню на пульте ДУ и выберите меню ТВ > Установка > **Языки** и нажмите кнопку навигации вправо для ввода **языка меню**.
- 2 Нажмите кнопки навигации вверх и вниз для выбора языка.
- 3 Нажмите кнопку **ОК** для подтверждения.
- 4 Нажмите кнопку навигации влево для возврата в меню установок.

| Установка | Языки |
|------------------|---------------------|
| Языки | Язык меню |
| Страна | Выбр.звук.сопров... |
| Часовой пояс | Избранные субтитр. |
| Настройка канала | Нарушения слуха |
| Предпочтения | |
| Подключения | |
| ... | |

Если цифровые каналы установлены и транслируются, меню языков также добавляет дополнительные опции языков.

- **Выбранное звук. сопровод.**
Выберите один из доступных языков аудиосопровождения в качестве предпочитаемого языка.
- **Избранные субтитры**
Выберите один из доступных языков субтитров в качестве предпочитаемого языка. См. раздел **5.9 Субтитры**.

• Нарушения слуха

Выберите **Вкл.** для отображения версии субтитров для людей с нарушениями слуха на предпочитаемом языке при наличии.

Шаг 2 Выбор страны

Выберите страну местоположения. ТВ установит и разместит каналы в соответствии с особенностями страны.

- 1 Нажмите кнопку навигации вниз для выбора **Страна**.
- 2 Нажмите кнопку навигации вправо для входа в список.
- 3 Нажмите кнопки навигации вверх и вниз для выбора нужной страны.
- 4 Нажмите кнопку навигации влево для возврата в меню установок.

Шаг 3 Выбор часового пояса

Доступно только для стран с несколькими часовыми поясами.

- 1 Нажмите кнопку навигации вниз для выбора пункта **Часовой пояс**.
- 2 Нажмите кнопку навигации вправо для входа в список.
- 3 Нажмите кнопки навигации вверх и вниз для выбора нужного часового пояса.
- 4 Нажмите кнопку навигации влево для возврата к меню установок.

Шаг 4 Установка теле- и радиоканалов

ТВ выполнит поиск и сохранение всех доступных цифровых и не цифровых каналов, а также цифровых радиоканалов.

- 1 Нажмите кнопку навигации вниз для выбора пункта **Настройка канала**.
 - 2 Нажмите кнопку навигации вправо для входа в меню Настройка канала. **Автоустановка** выделена.
 - 3 Нажмите кнопку навигации вправо для выбора пункта Начать немедл.
 - 4 Нажмите кнопку **ОК**.
 - 5 Нажмите зеленую кнопку, чтобы начать. Установка может занять несколько минут.
 - 6 Если поиск каналов завершен, нажмите красную кнопку, чтобы вернуться в меню Установка.
 - 7 Нажмите кнопку **Menu** для выхода из Меню телевиз.
- ☛ **Совет:** После обнаружения цифровых телеканалов, в списке цифровых каналов могут появиться незаятые номера каналов. При необходимости переименовать, переставить или удалить сохраненные каналы см. раздел **6.3 Перестановка каналов**.

6.2 Аналоговый: установка ручную

С помощью функции Ручная установка можно последовательно настраивать аналоговые телеканалы.

6.2.1 Выбор системы

- 1 Нажмите кнопку **Menu** на пульте ДУ и выберите Меню телевиз. > Установка > Настройка канала > **Аналоговый: установка ручную**.
- 2 Нажмите кнопку навигации вправо для входа в меню Ручная установка. **Система** будет выделена
- 3 Нажмите кнопку навигации вправо для входа в список.
- 4 Нажмите кнопки навигации вверх или вниз для выбора страны или части света, где вы в настоящий момент находитесь.
- 5 Нажмите кнопку навигации влево для возврата к меню Ручная установка.

| Настройка канала | Аналог.: устан. вр... |
|-----------------------|-----------------------|
| Автоустановка | Система |
| Установка обновл... | Поиск |
| Тестов. прием(цифр.) | Точная настройка |
| Аналог.: устан. вр... | Сохранить текущий... |
| Перестановка | Сохранить как нов... |

6.2.2 Поиск нового канала

- 1 Нажмите кнопку **Menu** на пульте ДУ и выберите Меню телевиз. > Установка > Настройка канала > Аналоговый: установка ручную > **Поиск**.
 - 2 Нажмите кнопку навигации вправо для входа в меню Поиск.
 - 3 Нажмите красную кнопку, чтобы ввести частоту самостоятельно, или нажмите зеленую кнопку, чтобы найти следующий канал.
- Совет**
Если частота известна, введите с помощью цифровых кнопок пульта ДУ трехзначное значение частоты.
- 4 При обнаружении нового канала нажмите кнопку навигации влево.
 - 5 Выберите пункт **Сохранить как новый канал**, чтобы сохранить новый канал с новым номером.
 - 6 Нажмите кнопку навигации вправо для входа.
 - 7 Нажмите кнопку **OK**. Появится сообщение **Готово**.

- 8 Нажмите кнопку **Menu** для выхода из меню Настройка канала.

6.2.3 Точная настройка

Точная настройка необходима для поиска канала при плохом приеме сигнала.

- 1 Нажмите кнопку **Menu** на пульте ДУ и выберите Меню телевиз. > Установка > Настройка канала > Аналоговый: установка ручную > **Точная настройка**.
- 2 Нажмите кнопку навигации вправо для входа в меню Точная настройка.
- 3 Нажмите кнопки навигации вверх или вниз для настройки частоты.
- 4 По окончании тонкой настройки нажмите кнопку навигации влево.
- 5 Выберите пункт **Сохранить текущий канал**, чтобы сохранить канал после выполнения точной настройки с текущим номером.
- 6 Нажмите кнопку навигации вправо для входа.
- 7 Нажмите кнопку **OK**. Появится сообщение **Готово**.
- 8 Нажмите кнопку **Menu** для выхода из меню Настройка канала.

6.3 Перестановка сохраненных каналов

Переименование, перестановка, удаление или переустановка сохраненных каналов.

6.3.1 Переименование канала

Изменение названия канала или присвоение каналу названия (для канала, название которого еще не было введено).

- 1 Нажмите кнопку **Menu** на пульте ДУ и выберите Меню телевиз. > Установка > Настройка канала > **Перестановка**.
- 2 Нажмите кнопку навигации вправо для входа в список каналов.
- 3 Нажмите кнопки навигации вверх или вниз в списке каналов для выбора канала, который необходимо переименовать.
- 4 Нажмите красную кнопку.
- 5 Нажмите кнопки навигации влево или вправо для выбора буквы или вверх или вниз для изменения буквы. Пробел, цифры и другие специальные символы размещены между буквами z и A.
- 6 Нажмите зеленую кнопку или кнопку **OK** для завершения.

Совет

С помощью желтой кнопки можно удалить все символы. С помощью синей кнопки можно удалить выделенные символы.

6.3.2 Удаление или переустановка канала

Удаление сохраненного канала с невозможностью его включения.

Переустановка ранее удаленного канала.

- 1** Нажмите кнопку **Menu** на пульте ДУ и выберите Меню телевиз. > Установка > Настройка канала > **Перестановка**.
- 2** Нажмите кнопку навигации вправо для входа в список каналов.
- 3** Нажмите кнопки навигации вверх или вниз в списке каналов для выбора для выбора канала, который необходимо удалить или переустановить.
- 4** Нажмите зеленую кнопку, чтобы удалить или переустановить канал.
- 5** Нажмите кнопку **Menu** для выхода из меню.

6.3.3 Изменение порядка каналов

Изменение порядка сохраненных каналов.

- 1** Нажмите кнопку **Menu** на пульте ДУ и выберите Меню телевиз. > Установка > Настройка канала > **Перестановка**.
- 2** Нажмите кнопку навигации вправо для входа в список каналов.
- 3** Нажмите кнопки навигации вверх или вниз в списке каналов для выбора канала, который необходимо переставить.
- 4** Нажмите желтую кнопку, чтобы переместить выделенный канал в списке каналов вверх.
- 5** Нажмите синюю кнопку, чтобы переместить выделенный канал в списке каналов вниз.
- 6** Нажмите кнопку **Menu** для выхода из меню.

6.4 Автоматическое управление каналами

Раз в день в 3 утра, все доступные телеканалы обновляются автоматически. Обновление производится, если ТВ находится в режиме ожидания. Ранее сохраненные каналы, не обнаруженные при обновлении будут удалены из списка каналов. Обновление можно выполнить самостоятельно в любое время.

- 1** Нажмите кнопку **Menu** на пульте ДУ и выберите Меню телевиз. > Установка > Настройка канала > **Установка обновления**.
- 2** Нажмите кнопку навигации вправо для входа в меню Установка обновления.
- 3** Нажмите кнопку **OK**.
- 4** Нажмите зеленую кнопку, чтобы начать. Установка обновления запустится и займет несколько минут.
- 5** Если обновление завершено, нажмите красную кнопку, чтобы вернуться в меню Настройка канала.

- 6** Нажмите кнопку **Menu** для выхода из меню.

6.5 Тест приема цифрового сигнала

При условии приема цифрового телевидения можно провести проверку качества и силы сигнала конкретного канала. Учитывайте полученную силу сигнала для перемещения антенны для оптимального приема сигнала.

- 1** Выбор канала.
- 2** Нажмите кнопку **Menu** на пульте ДУ и выберите Меню телевиз. > Установка > Настройка канала > **Тестов. прием (цифровой режим)** и нажмите кнопку навигации вправо для входа.
- 3** Нажмите кнопку **OK**.
Отобразятся частота канала, имя сети, качество и сила сигнала.
- 4** Нажмите зеленую кнопку, чтобы начать поиск или напрямую ввести частоту канала, который необходимо проверить. Если качество и сила сигнала низкие, измените положение антенны.
- 5** Нажмите желтую кнопку, чтобы сохранить частоту, если качество и сила сигнала хорошие.
- 6** Нажмите красную кнопку, чтобы вернуться в меню Настройка канала.
- 7** Нажмите кнопку **Menu** для выхода из меню.

Совет

Для достижения оптимальных результатов, обратитесь к специалисту.

6.6 Заводские установки

Если вы запутались в установках изображения, звука и Ambilight, вы можете сбросить настройки ТВ к заводским предварительным установкам изображения, звука и Ambilight.

- 1** Нажмите кнопку **Menu** на пульте ДУ и выберите Меню телевиз. > Установка > **Заводские установки**.
- 2** Нажмите кнопку навигации вправо для входа в меню Заводские установки.
- 3** Нажмите кнопку **OK**.
- 4** Нажмите кнопку **Menu** для выхода из меню.

Примечание

Параметры установки каналов не изменены.

7 Подключения

7.1 Обзор подключений

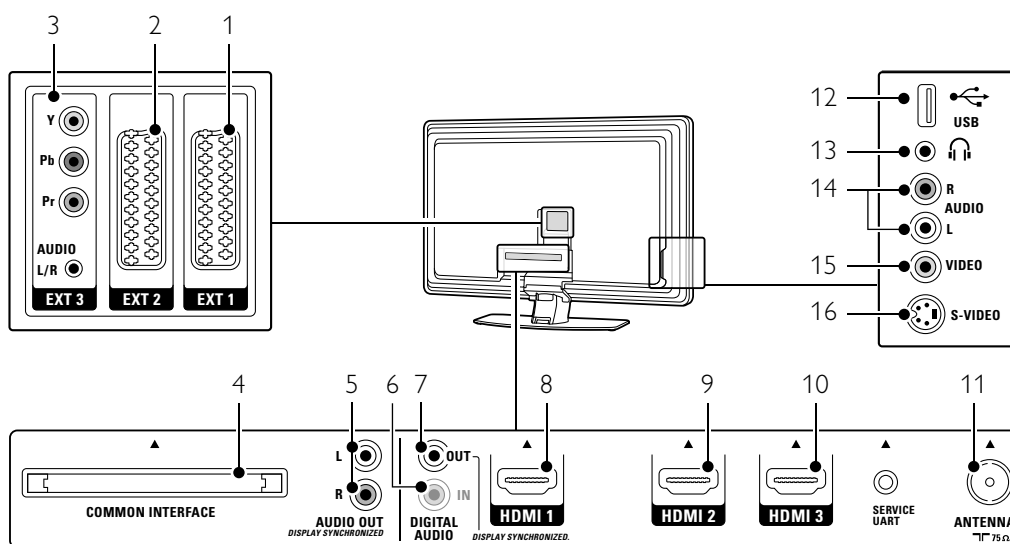

Задние разъемы

- 1 **EXT1**
разъем Scart для DVD, видеомэгнифона, цифрового ресивера, игровой приставки и т.п.
- 2 **EXT2**
Второй разъем Scart.
- 3 **EXT3**
разъемы компонентного видео Y Pb Pr и Audio L/R для DVD, цифрового ресивера, игровой приставки и т.п.
- 4 **Common Interface**
Слот для Модуля условного доступа (CAM)
- 5 **Audio Out l/r**
Разъем аудиовыхода cinch для системы домашнего кинотеатра и т.п.
- 6 **Digital Audio In** (если имеются)
Разъем аудиовыхода cinch для любого разъема HDMI с адаптером HDMI - DVI.
- 7 **Digital Audio Out**
Разъем аудиовыхода cinch для системы домашнего кинотеатра и т.п.
- 8 **HDMI 1** вход
Входной разъем HDMI для проигрывателя Blu-ray Disc, цифрового ресивера HD или игровой приставки HD и т.п.
- 9 **HDMI 2** вход
Второй входной разъем HDMI.

- 10 **HDMI 3** вход
Третий входной разъем HDMI.
- 11 **Антенный вход**

Боковые разъемы

- 12 **USB**
Разъем USB.
- 13 **Наушники**
Мини-разъем Stereo.
- 14 **Вход Audio L/R**
Для видеокамеры, игровой приставки и т.п.
- 15 **Video**
Входной видеоразъем для использования совместно с разъемами Audio L/R для видеокамеры, игровой приставки и т.п.
- 16 **S-Video**
Входной разъем S-Video для использования совместно с разъемами Audio L/R для видеокамеры, игровой приставки и т.п.

7.2 0 подключениях

Описание оптимального подключения для вашего устройства.

На задней панели телевизора шесть разъемов готовы к использованию: EXT1, EXT2, EXT3, HDMI1, HDMI2 и HDMI3. Выполните подключение вашего устройства с максимально возможным качеством соединения. Найдите вариант оптимального подключения своего устройства. Подключитесь к ТВ, используя этот вариант.

Конфигурация подключений

После выполнения подключения необходимо зафиксировать для телевизора какое подключение выполнено, к какому разъему, какое устройство. Для этого используйте меню телевизора. См. раздел **7.4 Конфигурация подключений**.

7.2.1 HDMI - высочайшее качество ★★★★★

Соединение HDMI обеспечивает наилучшее качество изображения и звука. Один кабель служит для передачи видео- и аудиосигнала. Воспользуйтесь HDMI для телесигнала HD (формат высокой четкости). HDMI обеспечивает простое управление устройствами одним нажатием кнопки, если эти устройства поддерживают HDMI CEC.

Если устройство подключено к ТВ с помощью HDMI, аудио и видео сигналы могут поступать только с устройства на ТВ. Само устройство не может принимать и записывать аудио и видео сигналы с ТВ.

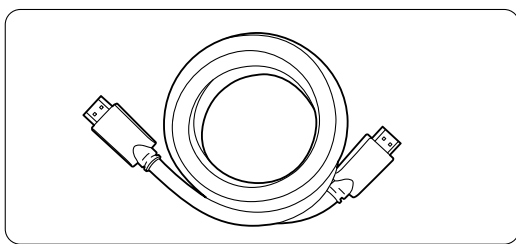

Кабель HDMI (макс. 5 м)

Совет

Если у устройства есть только разъем DVI, воспользуйтесь адаптером HDMI / DVI. Для такого соединения необходим дополнительный аудиокабель.

Примечание

HDMI поддерживает HDCP (High-bandwidth Digital Contents Protection). HDCP - это сигнал защиты от копирования подающийся вместе с содержимым HD (диски DVD или Blu-ray Disc).

7.2.2 HDMI с CEC (если имеются)

HDMI с Consumer Electronics Control (протокол защиты данных) (CEC) дополняет преимущества HDMI. Это обеспечивает простое управление ТВ и подключенными устройствами. Это устройство также должно быть оснащено HDMI с CEC.

- 1** Нажмите кнопку **Menu** на пульте ДУ и выберите Меню телевизора. > Установка > **Предпочтения** и нажмите кнопку перемещения вправо для входа в список.
- 2** Нажмите кнопку перемещения вверх или вниз для выбора HDMI-control.
- 3** Нажмите кнопку перемещения вправо для входа.
- 4** Выберите пункт **Вкл.** для включения функции HDMI с CEC.

Примечание

HDMI с CEC может не работать с устройствами других марок.

Запуск воспроизведения одним нажатием

Вставьте для просмотра диск DVD и ТВ переключится из режима ожидания и автоматически отобразит программу DVD при запуске воспроизведения диска.

- 1** Нажмите кнопку **Play** ► на устройстве. ТВ будет включен из режима ожидания.

Система режима ожидания

Выключение всех устройств с помощью пульта ДУ телевизора.

- 1** На несколько секунд нажмите кнопку **Power** на пульте ДУ телевизора. Все устройства перейдут в режим ожидания.

7.2.3 YPbPr - Повышенное качество ★★★★★

Воспользуйтесь соединением компонентного видео YPbPr с миниразъемом Audio L/R. При подключении следите за цветовой маркировкой кабелей.

YPbPr может принимать сигналы HDTV.

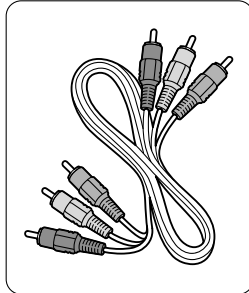

Компонентное видео
Кабель YPbPr
- Красный, Зеленый,
Синий

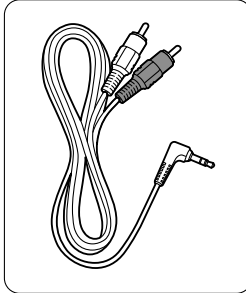

Audio L/R к Stereo
кабель с
миниразъемом

7.2.5 S-Video - Хорошее качество ★★

Воспользуйтесь кабелем S-Video и кабелем Audio L/R (cinch). При подключении следите за цветовой маркировкой кабелей.

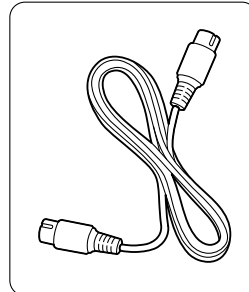

Кабель S-Video

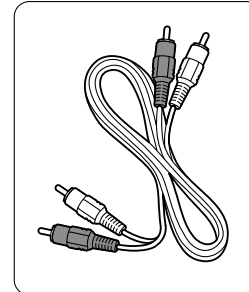

кабель Audio L/R
- Красный, белый

7.2.6 Виде - Стандартное качество ★

Воспользуйтесь видеокабелем (cinch) и кабелем Audio L/R (cinch). При подключении следите за цветовой маркировкой кабелей.

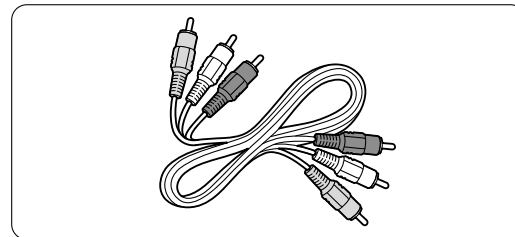

Видео - желтый и кабель Audio L/R
- красный и белый

7.2.4 Scart - Хорошее качество ★★★

Один кабель служит для передачи видео- и аудиосигнала.

Разъемы Scart могут принимать видео RGB, но не сигнал HDTV.

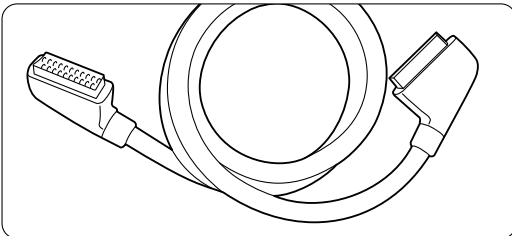

Кабель Scart

7.2.7 Синхронизированный аудиовыход

Для оптимального совпадения изображения и звука, подключите систему домашнего кинотеатра к выходам Audio Out L/R или Digital Audio. См. рис. 7.3.4 и 7.3.8.

Не подключайте напрямую аудиосигнал проигрывателя DVD, цифрового ресивера или другого аудио/видео устройства к системе домашнего кинотеатра.

7.3 Подключение устройств

Соединения, показанные в данном разделе рекомендуются для большинства случаев. Возможны и другие решения.

7.3.1 Проигрыватель DVD

С помощью кабеля Scart подключите устройство к входному разъему **EXT1** на задней панели ТВ.

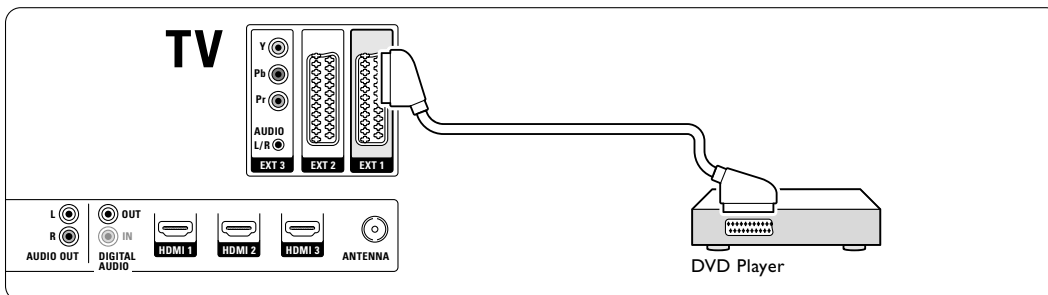

7.3.2 DVD рекордер или цифровой ресивер

Воспользуйтесь кабелем Scart и 2 антенными кабелями.

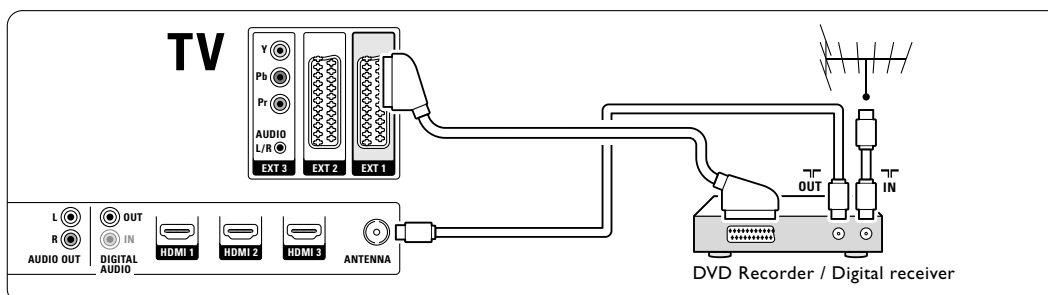

7.3.3 DVD рекордер и цифровой ресивер

Воспользуйтесь кабелем Scart и 3 антенными кабелями.

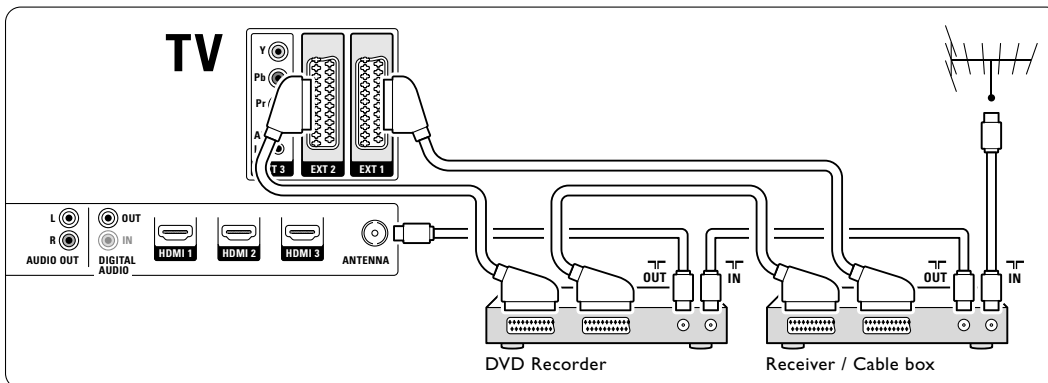

7.3.4 DVD рекордер и система домашнего кинотеатра

Воспользуйтесь кабелем Scart, 1 антенными кабелем и 2 аудиокабелями (cinch).

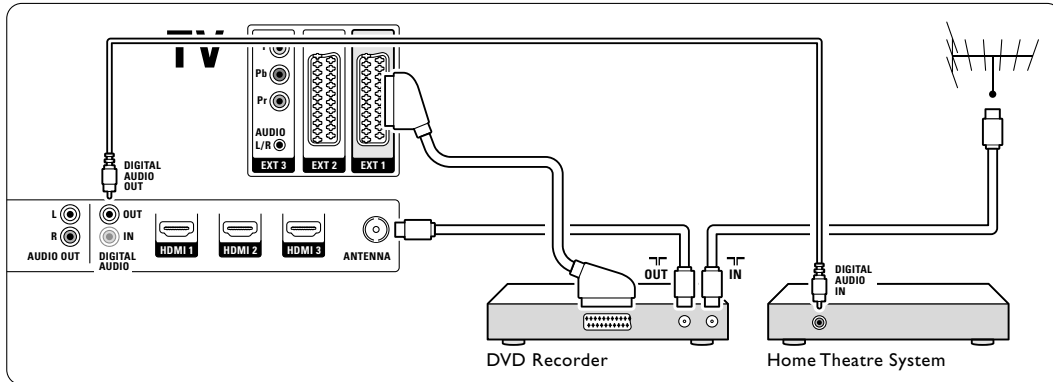

7.3.5 DVD рекордер и система домашнего кинотеатра с DVD

Воспользуйтесь 2 кабелями Scart, 1 антенными кабелем и 2 аудиокабелями (cinch).

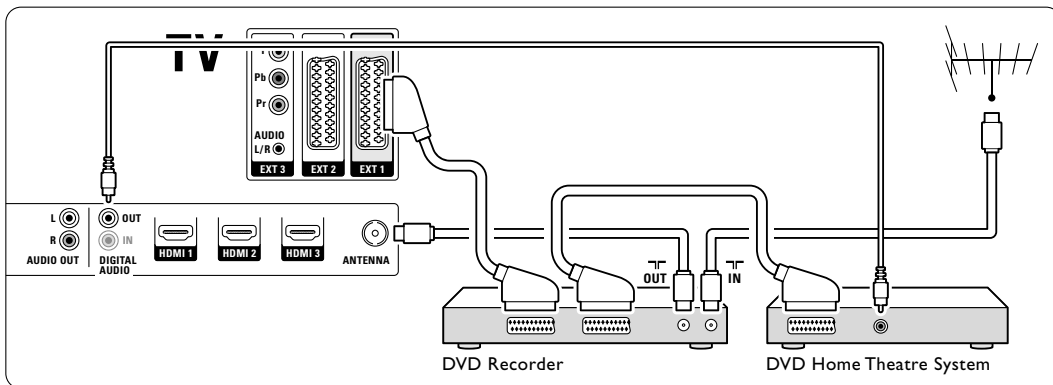

7.3.6 Спутниковый ресивер

Воспользуйтесь кабелем Scart и 2 антенными кабелями.

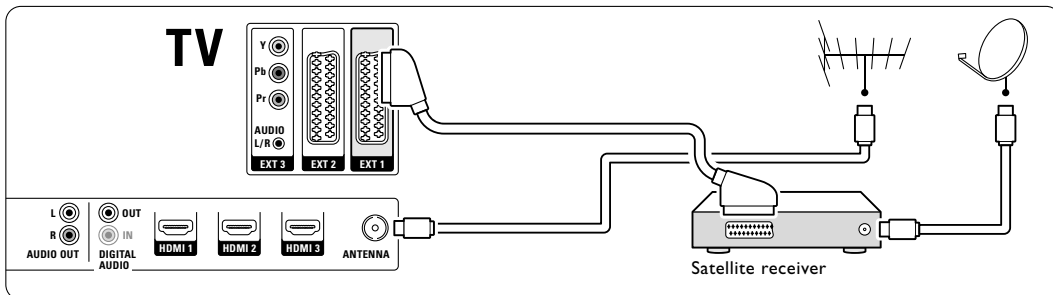

7.3.7 Цифровой ресивер HD / Спутниковый ресивер HD

Воспользуйтесь кабелем HDMI и 2 антенными кабелями.

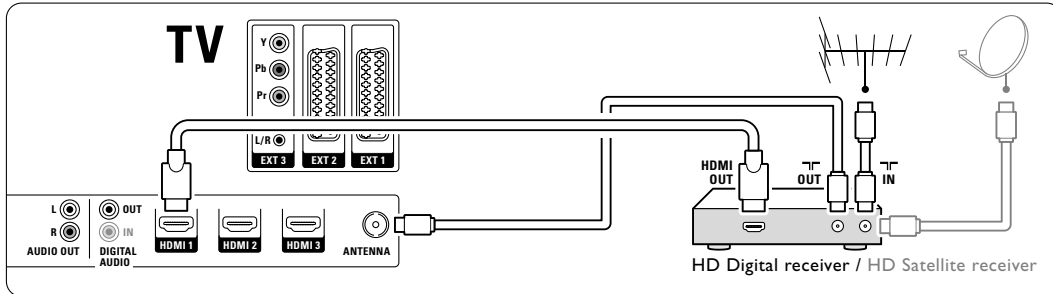

7.3.8 DVD-R, система домашнего кинотеатра и цифровой ресивер

Воспользуйтесь 3 кабелями Scart, 3 антенными кабелями и 1 аудиокабелем (cinch).

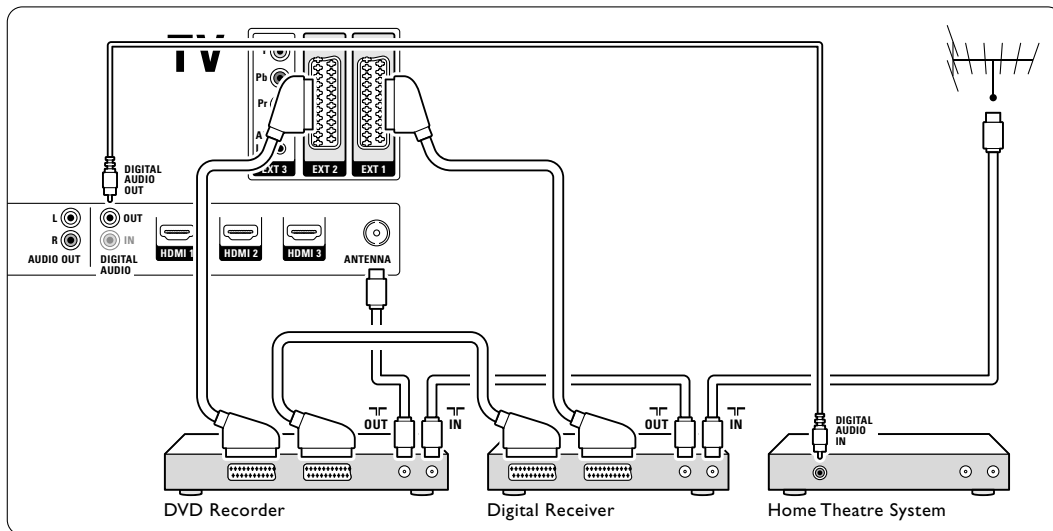

7.3.9 Проигрыватель Blu-ray Disc

Воспользуйтесь кабелем HDMI.

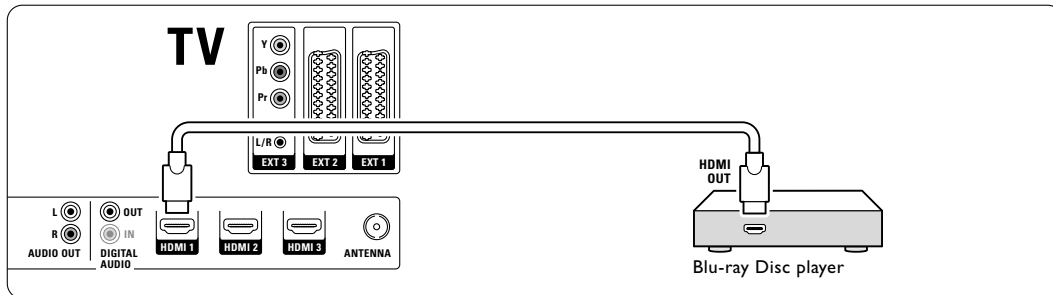

7.3.10 Игровая приставка

Наиболее практичное соединение для игровой приставки находится на боковой панели ТВ. Соединения более высокого качества находятся на задней панели ТВ.

Подключения на боковых панелях ТВ

Воспользуйтесь разъемами Video и Audio L/R (cinch).

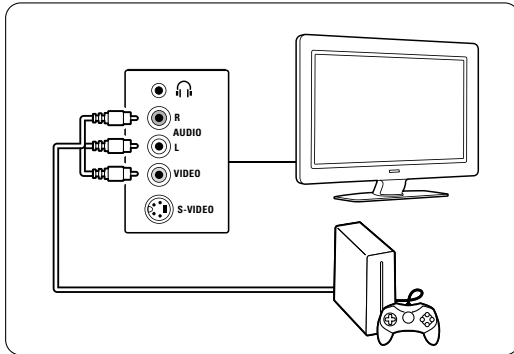

Подключения на задней панели ТВ

Для получения качества HD воспользуйтесь входными разъемами HDMI или YPbPr (EXT3).

7.3.11 Видеокамера

Наиболее практичное соединение для видеокамеры находится на боковой панели ТВ. Соединения более высокого качества находятся на задней панели ТВ.

Подключения на боковых панелях ТВ

Воспользуйтесь разъемами Video и Audio L/R (cinch) или S-Video и Audio L/R.

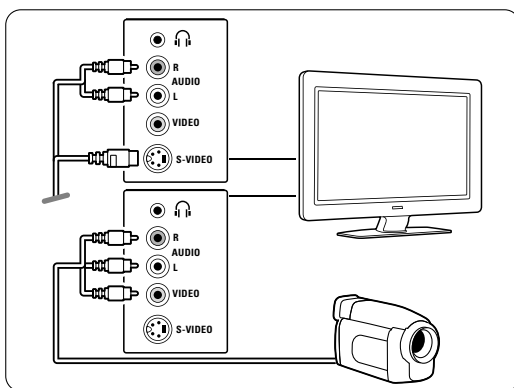

Подключения на задней панели ТВ

Для получения качества HD воспользуйтесь входными разъемами HDMI или YPbPr (EXT3).

7.3.12 Компьютер

Оптимальные гнезда для подключения компьютера находятся на задней панели ТВ. Более практичное соединение, но предназначенное только для просмотра фотографий и фильмов с компьютера, находится на боковой панели ТВ.

⚠ Предупреждение

Перед подключением компьютера, установите для монитора компьютера частоту обновления 60 Гц.

Подключения на задней панели ТВ

Разъемом DVI компьютера подключите к разъему HDMI телевизора. Воспользуйтесь кабелем HDMI к DVI или адаптером HDMI-к-DVI. Также используйте аудиокабель с миниразъемом Stereo для аудиосигнала. Подключите миниразъем Stereo к гнезду EXT3 телевизора.

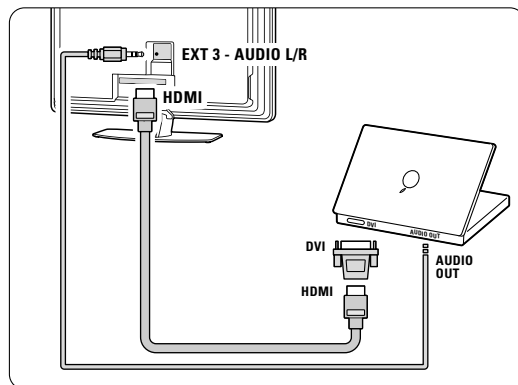

В меню Подключения соедините EXT3 к используемому разъему HDMI. См. раздел 7.4 Конфигурация подключений.

Подключения на боковых панелях ТВ

Если ваш телевизор не оснащен разъемом DVI, воспользуйтесь разъемами S-Video и Audio L/R (cinch) на боковой панели телевизора. Эти разъемы предназначены только для таких приложений, как Windows Media Center или аналогичных.

⚡ Совет

Измените формат изображения на **Не в масштабе** в меню Форм. изображения для максимальной резкости. См. раздел 5.3.4. **Формат широкоэкранного изображения.**

Поддерживаемые разрешения компьютерных мониторов см. в разделе 8 Технические данные.

7.4 Конфигурация подключений

После выполнения подключения необходимо зафиксировать для телевизора какое подключение выполнено, к какому разъему, какое устройство.

7.4.1 Цифровой аудиовход (если имеются)

При использовании соединения Digital Audio In присвойте в меню это соединение устройству-источнику звукового сигнала.

- 1 Нажмите кнопку **Menu** на пульте ДУ и выберите Меню телевиз. > Установка > Подключения > **Digital Audio In**.
- 2 Нажмите кнопку навигации вправо для входа в список.
- 3 Нажмите кнопки навигации вверх или вниз для выбора разъема, который используется для устройства.

| Подключения | DIGITAL AUDIO IN |
|-------------------------|------------------|
| ... | Нет |
| EXT 3 | EXT 1 |
| HDMI 1 | EXT 2 |
| HDMI 2 | EXT 3 |
| HDMI 3 | HDMI 1 |
| Сторона | HDMI 2 |
| AUDIO IN L/R | HDMI 3 |
| DIGITAL AUDIO IN | Сторона |

7.4.2 Audio In L/R

При использовании соединения Audio In L/R присвойте в меню это соединение устройству-источнику звукового сигнала.

- 1 Нажмите кнопку **Menu** на пульте ДУ и выберите Меню телевиз. > Установка > Подключения > **Audio In L/R**.
- 2 Нажмите кнопку навигации вправо для входа в список.
- 3 Нажмите кнопки навигации вверх или вниз для выбора разъема, который используется для устройства.

| Подключения | AUDIO IN L/R |
|---------------------|--------------|
| ... | Нет |
| EXT 3 | EXT 3 |
| HDMI 1 | HDMI 1 |
| HDMI 2 | HDMI 2 |
| HDMI 3 | HDMI 3 |
| Сторона | |
| AUDIO IN L/R | |

7.4.3 Присвоение имен устройствам

Для простоты выбора и оптимального управления сигналом присвойте имена подключенным устройствам.

Присвойте тип устройства (DVD, видеомагнитофон, игровая приставка) разъему, который используется для этого устройства.

- 1 Нажмите кнопку **Menu** на пульте ДУ и выберите Меню телевиз. > Установка > Подключения > **EXT1**.
- 2 Нажмите кнопку навигации вправо для входа в список.
- 3 Нажмите кнопки навигации вверх или вниз для выбора типа устройства.
- 4 Нажмите кнопку **Menu** для выхода из меню.

| Подключения | EXT 1 |
|--------------|----------|
| EXT 1 | Нет |
| EXT 2 | DVD |
| EXT 3 | Blu-ray |
| HDMI 1 | HDD/DVDR |
| HDMI 2 | Рек. HD |
| HDMI 3 | Игра |
| Сторона | VCR |
| ... | ... |

7.4.4 Каналы декодера

Декодеры антенного канала подключены к разъему **EXT1** или **EXT2** (Scart).

Необходимо указать телеканал, как канал, подлежащий декодированию. Затем укажите разъем, к которому подключен декодер.

- 1 Нажмите кнопку **Menu** на пульте ДУ и выберите Меню телевиз. > Установка > Декодер > **Канал**.
- 2 Нажмите кнопку навигации вправо для входа в список.
- 3 Нажмите кнопки навигации вверх или вниз для выбора канала для декодирования.
- 4 Нажмите кнопку навигации влево и вернитесь назад для выбора параметра Состояние.
- 5 Нажмите кнопки навигации вверх или вниз для выбора разъема, используемого декодером.
- 6 Нажмите кнопку **Menu** для выхода из меню.

7.5 Подготовка к приему цифровых услуг

Кодированные цифровые телеканалы могут декодироваться с помощью Модуля условного доступа (САМ), предоставленного оператором службы цифрового ТВ. САМ может использоваться для нескольких служб, в зависимости от выбранного цифрового оператора (например, платного телевидения). Для получения дополнительной информации обратитесь к оператору телеслужбы.

7.5.1 Установка Модуля условного доступа - (САМ)

ⓘ Внимание

Перед тем, как вставить в слот САМ, выключите телевизор. Найдите правильное положение САМ для установки в слот. Установка САМ неверной стороной может привести к поломке модуля или ТВ.

- 1 Аккуратно вставьте САМ до упора в слот **Common Interface** на задней панели ТВ.
- 2 Оставьте модуль САМ в слоте Common Interface.

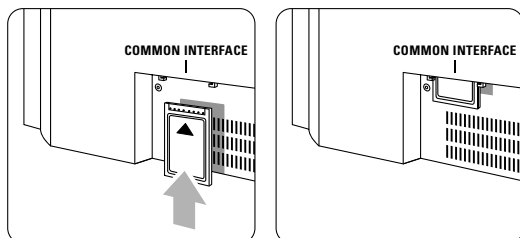

Для активации САМ может потребоваться несколько минут. Извлечение САМ из слота приведет к деактивации цифровой телеслужбы.

7.5.2 Меню Общий интерфейс

Это меню открывает доступ к услугам установленного САМ. Приложения и их функции, контент и экранные сообщения поступают от поставщика услуг САМ.

- 1 Нажмите кнопку **Menu** на пульте ДУ и выберите Меню телевиз. > Возможности > **Common interface** (Общий интерфейс).

Этот пункт меню доступен когда САМ вставлен в слот и установлена связь с провайдером.

8 Технические данные

Изображение / дисплей

- Тип дисплея: LCD Full HD W-UXGA
- Разрешение панели: 1920x1080p
- Улучшение изображения Perfect Pixel HD
- 1080p 24/25/30/50/60 Гц
- 100 Hz Clear LCD

Поддерживаемое разрешение дисплея

- Компьютерные форматы

| Разрешение | Частота обновления |
|--------------|--------------------|
| 640 x 480 | 60 Гц |
| 800 x 600 | 60 Гц |
| 1024 x 768 | 60 Гц |
| 1280 x 768 | 60 Гц |
| 1360 x 768 | 60 Гц |
| 1920 x 1080i | 60 Гц |
| 1920 x 1080p | 60 Гц |
- Форматы видеосигнала

| Разрешение | Частота обновления |
|------------|---------------------|
| 480i | 60 Гц |
| 480p | 60 Гц |
| 576i | 50 Гц |
| 576p | 50 Гц |
| 720p | 50 Гц, 60 Гц |
| 1080i | 50 Гц, 60 Гц |
| 1080p | 24 Гц, 25 Гц, 30 Гц |
| 1080p | 50 Гц, 60 Гц |

Тюнер / Прием / Передача

- Антенный вход: 75 Ом коаксиальный (IEC75)
- Система ТВ: DVD COFDM 2K/8K
- Воспроизведение видео: NTSC, SECAM, PAL
- DVD: Наземный DVB (см. список стран на табличке на ТВ)

Размеры и вес (приблизительно)

| Номер модели | 42PFL9900D/10 |
|-----------------------|---------------|
| - ширина | 1121 mm |
| - высота | 715 mm |
| - глубина | 125 mm |
| - вес | 30 kg |
| ТВ + подставка | |
| - ширина | 1121 mm |
| - высота | 780 mm |
| - глубина | 256 mm |
| - вес | 33 kg |

Звук

- Акустическая система:
 - Virtual Dolby Digital
 - BBE

Мультимедиа

- Соединение: USB
- Форматы воспроизведения: MP3, LPCM, слайд-шоу (".alb") JPEG.

Пульт ДУ

- Тип: RC4490
- Батарейки: 3 шт. типа AAA- LR03

Возможность соединения

- EXT1 (Scart): Audio L/R, CVBS in/out, RGB
- EXT1 (Scart): Audio L/R, CVBS in/out, RGB S-video in/out
- EXT3: Y Pb Pr, Audio L/R in (миниразъем)
- HDMI 1 In
- HDMI 2 In
- HDMI 3 In
- HDMI-control 1.3a
- Аналоговый выход Audio L/R - синхронизация изображения
- Digital Audio in (коаксиальный-cinch-S/PDIF) (если имеются)
- Digital Audio out (коаксиальный-cinch-S/PDIF) - синхронизация изображения
- Боковые: Audio L/R in, Video (CVBS) in, S-Video
- Выход наушников (миниразъем stereo), USB

Питание

- Сеть: Переменный ток 220-240 В ($\pm 10\%$)
- Питание и энергопотребление в режиме ожидания:
 - См. технические спецификации на веб-сайте www.philips.com
- Температура окружающей среды: 5°C - 35°C

Характеристики могут быть изменены без предварительного уведомления. Подробные характеристики данного изделия см. на веб-сайте www.philips.com/support.

9 Устранение неисправностей

Телевизор и пульт ДУ

Телевизор не включается

- Проверьте подключение к электросети.
- Проверьте работоспособность батареек пульта ДУ. Проверьте полярность установки батареек (+ / -). ТВ можно включить, нажав кнопку на ТВ.
- Отключите сетевой шнур, подождите минуту и снова подключите сетевой шнур.

ТВ не реагирует на команды пульта ДУ

- Проверьте работоспособность батареек пульта ДУ. Проверьте полярность установки батареек (+ / -).
- Очистите линзы пульта ДУ и датчика ДУ телевизора.
- Для изменения некоторых основных установок изображения и звука используйте кнопки управления на боковых панелях.

- 1 Для регулировки громкости используйте кнопку **Volume** – и + .
- 2 Для просмотра списка каналов, отмеченных как избранные, используйте кнопку **Program/Channel** – и + .
- 3 Для входа в главное меню нажмите кнопку **Menu**. Для выбора и настройки пунктов меню изображения и звука используйте кнопки **Volume** – и + , а так же **Program/Channel** – и + .

На ТВ мигает красный индикатор

- Отключите сетевой шнур, подождите полминуты и снова подключите. Проверьте, оставлено ли достаточно пространства для вентиляции. Подождите пока ТВ остынет. Если ТВ не переходит в режим ожидания и мигание индикатора не прекращается, обратитесь в наш центр поддержки потребителей.

Забыли пароль для разблокирования функции Замок от ребенка?

- См. раздел 5.8.3 Установить код / Сменить код.

Меню телевизора на другом языке?

Для смены языка выполните следующие шаги.

- 1 Нажмите кнопку **Menu** на пульте ДУ.
- 2 Нажмите кнопку навигации вправо.
- 3 Воспользуйтесь вправо, чтобы выделить третью строку.
- 4 Три раза нажмите кнопку навигации вправо .
- 5 Нажмите кнопки навигации вверх или вниз для выбора нужного языка.
- 6 Нажмите кнопку **OK**.
- 7 Нажмите кнопку **Menu** для выхода из меню.

Телеканалы

Некоторые телеканалы пропали

- Проверьте, правильно ли выбран список каналов.
- Канал можно удалить в меню Перестановка.

Во время установки не найдено цифровых каналов

- Проверьте, поддерживается ли DVB-T в вашей стране. См. список стран на табличке на ТВ.

Изображение

Изображение отсутствует

- Проверьте правильность подключения антенны.
- Проверьте правильность выбора устройства.

Есть звук, но изображение отсутствует

- Проверьте настройки контрастности и яркости в меню.

Плохое изображение

- Проверьте правильность подключения антенны.
- На качество изображения могут влиять громкоговорители, незаземленные аудиоустройства, неоновые светильники, высокие здания или горы. Попробуйте улучшить изображение, изменив положение антенны или установив устройства подальше от ТВ.
- Проверьте правильность выбора телесистемы в меню Ручная установка.
- Если изображение плохое только на определенном канале, попробуйте выполнить точную настройку этого канала в меню **Точная настройка**. См. раздел 6.2.3.

Плохие цвета изображения

- Проверьте настройки цвета в меню Изображение. Выберите сброс любого параметра в меню **Сброс в стандарт. состояние**. См. раздел 5.3.2.
- Проверьте соединения и кабели подключенных устройств.

ТВ не запоминает выполненные настройки при дальнейших включениях

- Проверьте, установлен ли параметр **Дом** в Меню телевиз. > Установка > Предпочтения > меню **Расположение**.

Изображение не совпадает с экраном, оно больше или меньше экрана

- Выберите в меню Форм. изображения более подходящий формат изображения. См. раздел 5.3.4 **Формат широкоэкранный изображения**.
- Присвойте подключенному устройству имя в меню Подключения для оптимального управления сигналом. См. раздел 7.4.3 **Присвоение имен устройствам**.

Неправильное положение изображения на экране

- Некоторые сигналы изображения некоторых устройств не соответствуют экрану. Изображение можно сдвинуть с помощью кнопки навигации на пульте ДУ. Проверьте выход сигнала устройства.

Звук**Есть изображение, но нет звука**

- Проверьте, не установлено ли для звука значение 0.
- Проверьте не отключен ли звук кнопкой .
- Проверьте правильность подключения кабелей.
- Если аудиосигнал не обнаруживается, звук ТВ отключается автоматически. Это правильное функционирование и не означает неисправность.

Звук низкого качества

- Проверьте установку параметра звука Стерео.
- Проверьте установки эквалайзера.
- Выберите сброс любого параметра в меню **Сброс в стандарт. состояние**. См. раздел 5.3.2.

Звук поступает только от одного динамика

- Проверьте, не установлено ли на шкале Баланс крайне правое или крайне левое положение.

Подключения HDMI**Неисправность устройств подключенных к HDMI**

- Процедура HDMI - HDCP может занять несколько секунд, до того как на экране ТВ отобразится заставка устройства.
- Если ТВ не распознает устройство и на экране нет изображения, попробуйте переключиться с одного устройства на другое и назад для перезапуска процедуры HDCP.
- Если звук постоянно прерывается, см. руководство пользователя устройства для проверки правильности установок выхода аудиосигнала. Если это не принесло результата, подключите дополнительный аудиокабель.
- Если используется адаптер HDMI-к-DVI, проверьте наличие дополнительного аудиоподключения для завершения соединения DVI.

Стандарт USB**ТВ не отображает содержимое устройства USB**

- Установите соответствие устройства (камеры) устройствам "класса запоминающих устройств".
- Для устройства USB может быть необходим специальный драйвер. К сожалению, такое программное обеспечение не может быть загружено в ТВ.

В меню Мультимедиа не отображаются файлы.

- Не все аудио и фотографий поддерживаются. См. раздел 8 Технические данные.

Аудио воспроизводятся с проблемами

- Возможности устройства USB ограничивают скорость передачи.

Компьютер**Отображение материалов компьютера на экране****ТВ не стабильно или не синхронизировано**

- Проверьте правильность выбора режима разрешения компьютера. См. раздел 8 Технические данные.

Если проблема не решена,

Выключите и снова включите ТВ. Если проблема не решена, обратитесь по телефону в центр поддержки потребителей или получите информацию на веб-сайте www.philips.com/support.

Номера телефонов центров поддержки потребителей можно найти на последней странице данного руководства пользователя.

Прежде чем набрать телефонный номер, имейте наготове номер модели и серийный номер изделия.

Эти номера находятся на этикетке упаковки или на задней и нижней панелях телевизора.

⚠ Внимание

Запрещается самостоятельный ремонт телевизора.

10 Указатель

100 Hz LCD 20

A

Active Control 20

Ambilight

усиление

цветонасыщенности 23

меню / установки 23

режимы 23

с режимом ожидания ТВ 13

B

Blu-ray 37,38,42

C

Страна

выбор 34

СА модуль 37,45

D

DVB-T 5

H

HDCP 38

HDMI

подключение 37

HD Natural Motion 20

P

Perfect Pixel HD 20

U

USB

разъем 37

устройство 29

просмотр фотографий 29

Y

YPbPr 39

A

Автом. реж. surround 22

Авторегулировка

громкости 22

Автоустановка 34

Автоформат 21

Аналоговый

установка вручную 35

Аналоговый

Телеканалы 34

Антенна

кабель 9

подключить 9

с устройствами 37

B

Баланс

звук 22

Батарейки 3,9

Безопасность 3

Блокир.польз. 27

Блокировки 27

B

Видеокабель 39

Видеокамера 43

Видеомагнитофон

подключить 40

Видеоформаты 46

Вкл. 10

Внешние 1,2,3 (EXT) 37

G

Громкость

кнопка 14

меню 22

D

Двойной I/II 22

Двойной экран 14

Декодер

канал 44

Динамич. контр. 20

Домашняя

расположение 47

Z

Заводские установки 36

Замок от ребенка 27

Звук

меню 22

режим surround 22

I

Игровая приставка 43

Изображение

формат 20

Изображение

меню 20

K

Кабель HDMI 38

Scart 39

YPbPr 39

S-Video 39

Video 39

Камера (фото) 43

Канал

список Все каналы 25

список избранного 25

установка 34

блокировать 27

управление 36

предыдущий 14

перестановка 35

сохранить / установить 35

Кнопка(и)

цвет 14

вкл. ТВ 4

на пульте ДУ 4,14

Кнопка Menu 17

Кнопка ОК 14

Кнопка отключения звука 14

Код 27

Компьютер

подключить 43

разрешение изображения 46

Контрастность 20

M

Меню Быстрый доступ 19

Меню Настройки телевизора 19

Моно 22

Музыка 30

H

Наушники

подключить 4,37

громкость 22

Нарушения слуха 34

O

Обновление прогр.

обеспечения 32

Общий интерфейс (CAM)

меню 45

слот 37,45

Оттенок 20

Очистка экрана 3

П

Паз для замка безопасности
Kensington 5
Переименов. 35
Перестановка каналов 35
Переупоряд. 35
Питание 10
Поиск
каналы 38
страницы телетекста 24
Подавл. помех 20
Польз. цвет 23
Польз. оттенок 20
Положение ТВ 5
Помощник установки 19
Присвоение имен
устройствам 43
Просмотр фотографий 29
Пульт ДУ
батарейки 9
обзор 14

Р

Расположение 47
Радиоканал 31
Разница громкостей 22
Рекордер 40
Режим ожидания 27
Резкость 20

С

Сброс в стандар. состояние 19
Сверх-увеличение 22
Сетевой шнур 10
Система домашнего
кинотеатра 41
Следующая/предыдущая
программа 14
Смена кода 24
Снижение дефектов MPEG 20
Соединение
лучшее 38
обзор 37
установка 38,43
Соединение Scart 38
Списки избранных каналов 24
Спутниковый ресивер 41
Статичные изображения 3
Сtereo 22
Субтитры 28

Т

Таблица страниц Т.О.Р 23

Таймер включения 27
Таймер выключения 27
Таймеры 27
Телетекст 23
телетекст 2.5 24
двойной экран 23
меню 24
страница 23
Технические данные 46
Точка белого 20
Точная настройка 35

У

Установка
автоматическая 34
вручную 35
меню 34
обновить 36
Установка кода 27
Устранение неисправностей 47
Устройство
подключение 38
присвоение имени 44
просмотр 11
Улучшение цвета 20
Уровень черного 20
Утилизация 3
Уход за экраном 3

Ф

формат DVD
подключить 40
воспроизведение 11
проигрыватель 40
рекордер 40
Формат широкоэкранный
изображения 21

Ц

Цвет
меню 20
кнопки 4,14
Цифровой
аудиовход 37
аудиовыход 37
язык субтитров 27
ресивер 37
текстовые службы 23
тест приема 35

Ч

Часовой пояс 34
Часы 19

Ш

Широкоэкранный. 21

Э

Эквалайзер 22
цифровой ресивер HD 42
Электронный гид передач 25

Я

Язык
меню 34
аудио 22
субтитры 28
Яркость 20
ambilight 23

Данные о произведенном ремонте:

Дата поступления в ремонт: _____

Дата окончания ремонта: _____

№ квитанции: _____

Вид неисправности: _____

Подпись

Штамп сервис-центра

Дата поступления в ремонт: _____

Дата окончания ремонта: _____

№ квитанции: _____

Вид неисправности: _____

Подпись

Штамп сервис-центра

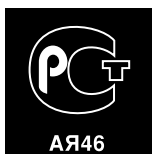

№ талона (Card #)



PHILIPS РОССИЯ

БЫТОВАЯ ЭЛЕКТРОНИКА

ГАРАНТИЙНЫЙ ТАЛОН (warranty card)

ИЗДЕЛИЕ (item)

МОДЕЛЬ (type/version) _____ / _____

СЕРИЙНЫЙ № (serial #) _____

ДАТА ПРОДАЖИ (date of purchase) _____

ФИРМА-ПРОДАВЕЦ (seller) _____

ПОДПИСЬ ПРОДАВЦА (seller's signature) _____

ПЕЧАТЬ ПРОДАВЦА (seller's stamp) _____

**Настоящий талон действителен только при наличии печати и заполнения всех приведенных выше граф.
(This card is only valid when all information is filled in and the stamp is present.)**

ПОКУПАТЕЛЬ (buyer) _____

АДРЕС (address) _____

ТЕЛЕФОН (telephone) _____

Настоящая гарантия предоставляется изготовителем в дополнение к правам потребителя, установленным действующим законодательством Российской Федерации, и ни в коей мере не ограничивает их.

Настоящая гарантия действует в течение одного года с даты приобретения изделия и подразумевает гарантийное обслуживание изделия в случае обнаружения дефектов, связанных с материалами и работой. В этом случае потребитель имеет право, среди прочего, на бесплатный ремонт изделия. Настоящая гарантия действительна при соблюдении следующих условий:

1. Изделие должно быть приобретено только на территории России, причем исключительно для личных бытовых нужд. Изделие должно использоваться в строгом соответствии с инструкцией по эксплуатации с соблюдением правил и требований безопасности.

2. Обязанности изготовителя по настоящей гарантии исполняются на территории России продавцами и официальными обслуживающими (сервис) центрами.

3. Настоящая гарантия не распространяется на дефекты изделия, возникшие в результате:

- а) химического, механического или иного воздействия, попавших посторонних предметов, насекомых во внутрь изделия;
- б) неправильной эксплуатации, включая, но не ограничиваясь, использованием изделия не по его прямому назначению и установку в эксплуатацию изделия в нарушение правил и требований безопасности;
- в) износа деталей отделки, ламп, батарей, защитных экранов, накопителей мусора, ремней, щеток и иных деталей с ограниченным сроком использования;
- г) ремонта и/или наладки изделия, если они произведены любыми иными лицами кроме обслуживающих центров;
- д) адаптации и изменения с обычной сферы применения изделия, указанной в инструкции по эксплуатации.

4. Настоящая гарантия действительна по предъявлении вместе с оригиналом настоящего талона оригинала товарного чека, выданного продавцом, и изделия, в котором обнаружены дефекты.

5. Настоящая гарантия действительна только для изделий, используемых для личных бытовых нужд, и не распространяется на изделия, которые используются для коммерческих, промышленных или профессиональных целей.

По всем вопросам гарантийного обслуживания изделий Филипс обращайтесь к Вашему местному продавцу.

Фирма Филипс устанавливает следующие сроки службы изделия:

Группа 1–5 лет

Радио, радиобудильники, магнитолы, переносные магнитолы, телефонные аппараты (проводные) и другая продукция, имеющая небольшую стоимость.

Группа 2–7 лет

Персональные компьютеры и периферийные устройства, цветные телевизоры (включая проекционные), видеомэгафтоны, автомобильные магнитолы, Hi-Fi звуковоспроизводящая аппаратура (включая компоненты), видеокамеры и переносные видеоустройства, радиотелефоны (беспроводные), цифровые сотовые телефоны и аппаратура игрового назначения.

Фирма Филипс уделяет большое внимание качеству выпускаемой продукции. При использовании ее для личных (бытовых) нужд с соблюдением правил эксплуатации срок их службы может значительно превысить официальный срок службы, установленный в соответствии с действующим законодательством о правах потребителей.

Фирма Филипс

Факс: (095) 937-9300

Таблицы кодов ввода пульта ДУ
Tabele kodów wprowadzanych na pilocie zdalnego sterowania
Távvezérlő beviteli kódok táblázata
Tabulky vstupních kódů dálkového ovladače
Tabuľky vstupných kódov pre diaľkové ovládanie

| | | |
|--|---|---|
| <p>DVD modes DVD, DVD-R, DVDR-HDD, Blu-Ray Players</p> | <p>Toshiba 009, 013, 029, 059, 099 Yamaha 008, 013, 021 Yukai 077, 196</p> | <p>DDC 104 Ditristrstad 156 DNT 144 Drake 117</p> |
| <p>PHILIPS 009, 013, 021, 026, 055, 067, 079, 080, 087, Aiwa 011, 193 Alba 013, 029, 032, 040, 194, 196 Daewoo 031, 033, 038, 046, 047, 051, 052, 053, 069, 085, 088, Denon 008, 020, 076 Emerson 016, 026, 031 Ferguson 022, 029, 077, 197, 198 Firstline 022, 032, 051, 199 Funai 026, 029 Goodmans 022, 028, 032, 040, 043, 047, 054, 056, 070, 072, 077, 189 Grundig 013, 014, 022, 025, 027, 029, 030, 031, 032, 043, 056, 058, 077, 090, 192 Hitachi 023, 024, 029, 032, 048, 089, 090, 097 Hoehner 022, 045, 056 Humax 021 JVC 009, 013, 017, 050, 068, 082, 093 Kenwood 012, 034 Kiss 024 LG 016, 035, 043, 051, 085, 096, 098 LiteOn 067 Loewe 013, 035, 055 Magnavox 009, 013, 021, 026, 032, 055 Marantz 009, 013, 026, Matsui 022, 029, 032, 056, 077, 194 Metronic 028 Mustek 077, 196 Onkyo 009, 018, 074, Packard Bell 045 Panasonic 008, 009, 015, 057, 084, 086 Pioneer 008, 010, 015, 019, 078, 081, 094 Proline 022, 027, 047, 056, 194 Pye 021 Samsung 008, 036, 044, 061, 091, 190 Schneider 013, 022, 031, 032, 039, 040, 041, 043, 045, 051, 064, 066, Sharp 026, 032, 037, 191 Sony 011, 049, 060, 063, 065, 073, 075, 083, 092, 095 Teac 015, 029, 035, 043, 047 Technics 008, 084 Telefunken 042, 043, 047, 062, 071 Thomson 014</p> | <p>STB Modes SAT: Satellite Receiver / Set-top Box / DVBS / DVB-T / Freeview(UK) / TNT(F) / Digtenne(NI) / DTT(I) / TDT(E) / SAT / HDD. CBL: Cable Converter / Set-top-box / DVB-C</p> <p>Ahannel Master 104 Akai 100 Alba 101, 102, 103, 104, 105, 106, 107, 108, Aldes 104, 118 Allsat 100, 156 Ampere 115 Amstrao 112 Anttron 101, 105 Apollo 101 Arcon 115 Arcon 116, 117 Armstrong 112 Asat 100 Astra 112, 154, 188 Astro 105, 118, 119 Audioton 105, 156 Axis 154, 155 Boca 112, 121 Brainwave 122 Brandt 123, 125 BT Satellite 126, 150 Bush 102, 103, 106, 107, 108, 127 Canal + 139 Chess 140 Citycom 102 Claytronic 122 Clemens Kamphus 169 CNT 118 Comtech 155 Connexions 144, 174 Contec 155 Cosat 156 Crown 112 Cybercom (Cybermaxx) Cytron 129, 130, 131, 132, 133, 134, 135, 137, 140, 141 Daeryung 144</p> | <p>Dual 129, 130, 132, 133, 137, 140, 141 Echostar 140, 143, 144, 145, 146 Einhell 101, 112 Elekta 118 Elta 100, 101, 156 Emanon 101 Emme Esse 127, 169 EP Sat 102 Eurodec 179 Eurosky 112 Eurostar 112 Eursat 112 Exator 101, 105 Ferguson 102, 127, 178, 179, 180 Finlandia 102 Finlux 102 Finnsat 155, 179 Force 148, 149 Foxtel 167 Fracarro 108 Freecom 101, 160 FTE 115, 150, 151 Fuba 100, 101, 144, 188 Galaxis 137, 148, 154, 155, 156, 157, 158, 159 GMI 112 Goldstar 160 Gooding 163 Goodmans 102, 106, 107, 161 Grothusen 101, 160 Grundig 100, 102, 105, 127, 162, 163, 164, 165, 166, 167, Hantor 101, 122 Hanuri 118 Heliocom 115 Hinari 104 Hirschmann 169 Hisawa 122 Hitachi 102, 127, 172 Houston 156 Humax 159 Huth 112, 122, 155, 156, 169 Hyundai 173 Imperial 107, 108 Innovation 132, 133, 137, 140, 141 Intertronic 112 Intervision 156</p> |

ITT/Nokia 102, 127, 172, 174,
 Johansson 122
 JSR 156
 JVC 163
 Kathrein 100, 119, 151
 Kosmos 151, 160, 169
 KR 105
 Kyostar 101
 Lasat 118, 123, 125
 Lenco 101, 150, 160
 Leng 122
 Lennox 156
 Lenson 111
 LG 160
 Lidcom 106
 Life 137
 Lorraine 160
 Luxor 172
 Lyonnaise 179
 Macab 179
 Manhattan 102, 109, 118, 127, 156, 175
 Marantz 100
 Mascom 118
 Maspro 102, 127, 163, 180
 Matsui 126, 163
 Mediamarkt 112
 Medion/Micromax 129
 Mediasat 154
 Mega 100
 Metronic 101, 105, 118
 Microstar 130, 131, 132, 133, 134, 135,
 137, 140, 141,
 Minerva 163
 Mitsubishi 102, 126
 Morgans 100, 112
 Multichoice 167
 Multistar 151
 Multitec 140
 Muratto 160
 Navex 122
 NEC 176, 177
 Neuhaus 111, 154, 156
 Nikko 112
 Nokia 102, 127, 143, 174
 Nordemende 101, 102, 104, 118, 178, 179
 Novis 122
 Oakno 112, 151, 169
 Octagon 101, 105, 155
 Optex 156
 Orbitech 101
 Osat 105
 Pace 102, 107, 127, 180
 Palcom 112, 163
 Paltec 188
 Panasonic 102, 124, 127

Panda 102
 PHILIPS 100, 102, 127, 132, 162, 163, 164,
 166, 181, 182, 183, 184, 185, 186,
 187
 Phoenix 107, 155
 Phontrend 156, 169
 Polsat 179
 Predki 122
 Premiere 139, 156
 Priesner 112, 138
 PRO2 129, 130, 131, 132, 133, 134, 135,
 137, 140, 141
 Promax 102
 Prosat 103, 104, 107, 108
 Provision 118
 Quadral 104
 Quiero179
 Radiola 100
 Radix 144
 Rainbow 105
 Rediffusion 177
 Redpoint 154
 RFT 100
 Saba 103, 108, 118, 123, 127, 128, 142,
 153, 178, 180
 Sabre 102
 Sagem 179
 Sakura 107, 155
 Salora 176, 177
 Samsung 101, 116
 Sat 104
 Satec 127
 Satpartner 101, 105, 118, 122, 160, 169
 Schneider 121, 133, 137, 140, 141, 183,
 Schwaiger 110, 121, 137, 149, 153, 159,
 168, 170, 175
 Seemann 112, 144, 154
 Seg 101, 122
 Seleco 156
 Silva 160
 Sisi 102, 144
 Skardin 154
 Skymaster 135, 140
 Skymax 100
 Skyvision 156
 SR 112, 178
 Starland 140
 Starring 122
 Startrak 101
 Strong 101, 105, 108, 136, 160, 174
 Sumida 112
 Sunstar 112
 Tandberg 179
 Tandy 105
 Tantec 102, 111, 127, 180

TCM 129, 130, 132, 133, 137, 140, 141
 Technisat 111, 113, 114, 144, 171
 Teco 112
 Telanor 104
 Telefunken 101, 105, 112, 116, 123, 125,
 126, 127, 144, 147
 Teleka 105, 112, 116, 144
 Telemaster 118
 Telestar 111
 Televes 102
 Telewire 156
 Tevion 129, 130, 132, 133, 137, 140, 141
 Thomson 102, 120, 126, 147, 152, 178,
 179
 Thorn 102, 127, 180
 Tonna 102, 156
 Triad 160
 Triax 111, 123
 Unisat 112, 155
 Unitor 122
 Universum 163
 Ventana 100
 Viadigital 152
 Visiosat 122, 140, 156
 Vortec 101, 116
 V-Tech 172, 184
 Wevasat 102
 Wewa 102
 Winersat 122
 Woorisat 118
 Zehnder 118, 151
 Zodiac 105

HTS mode

HTS: Home theater Systems,

AMP: Amplifier

**TUN: Audio /Audio Receiver / Tuner /
 Amplifier / (DVD)Home Cinema**

DAT: Digital Audio Tape / DCC

VAC: Video Accessory / AV

Accessories/AV Selectors

PVR: Personal Video Recorder

@sat 293

@Sky 297

AEG 246

AFK 245

Aiwa 215, 219, 225,

Akai 207, 221, 246

All-Tel 246

Amitech 285

Amstrad 210

Anam 207

Arcam 216, 220, 226, 228

| | | |
|--|--|--|
| Arena 263 | GbSAT 291 | Matsui 210, 212 |
| Arnion 293 | Gecco 298 | Maximum 297 |
| ASCI 297 | General Satellite 289 | MBO 240 |
| ASCOMTEC 245 | Genexxa 205 | Mediacom 290 |
| Astro 287 | Global Sphere 263 | Medion 297, 298, 212, 247, 258 |
| Atlantic Telephone 296 | Globo 298 | MEI 246 |
| Audiolab 216, 220, 226, 228, | Goldmund 216, 220, 226, 228 | Melectronic 207 |
| Audiosonic 245 | Goodmans 207, 210, 212, 245, 247, 260 | Meridian 216, 220, 226, 228 |
| Audioworld 246 | Grundig 210, 212, 216, 220, 226, 228, 239, | Metz 253 |
| Aurora 296, 301 | 201 | Micromaxx 247 |
| Austar 289 | Grunkel 210 | Micromega 216, 220, 226, 228 |
| B @ ytronic 298 | H&B 285 | Microstar 212 |
| Balanced Audio Technology 216, 220, 226, | Hanseatic 287, 246, 283 | Multichoice 296, 301 |
| 228 | Harman/Kardon 216, 220, 226, 228, 231, | Mustek 240 |
| Basic Line 253 | 234, 201 | Mx Onda 210, 212 |
| Belson 245 | Harwood 210 | Myryad 216, 220, 226, 228, 201 |
| Blue Sky 246 | HB 291 | NAD 206, 207 |
| Bose 222, 241, 242, 282 | HCM 246 | Naim 216 |
| Brainwave 291 | HDT 288 | Naim 220, 226, 228 |
| Bush 305, 212, 216, 220, 226, 228, 274 | HE 245 | NEC 223 |
| Cambridge Audio 220, 265 | Hirschmann 298 | Neotion 297 |
| CCE 240 | Hitachi 221, 239, 253, | Nikkai 245 |
| Centrex 224 | Hiteker 245 | Nikkei 210 |
| Centrum 221, 245, 253, | Höher 224 | Okano 207 |
| Chess 297 | Homecast 291, 307 | Omni 274 |
| CityCom 289 | Humax 289, 300, 306 | Onkyo 203, 237 |
| Classic 240 | Hyundai 263, 288 | Opentel 298 |
| Clatronic 210, 212, 221, | ID Digital 289 | Optimus 205 |
| Comag 298 | Imperial 287, 297 | Orbis 297, 298 |
| Copland 216, 220, 226, 228 | Intersound 210 | Orbitech 287 |
| Cosmotron 212 | Interstar 291 | Orient Power 210 |
| Curtis Mathes 313 | Irradio 285 | Pace 299, 304 |
| Daewoo 223 | Jaeger 297 | Palladium 212, 221 |
| Denon 312, 217, 243, | Jepssen 291 | Panasonic 232, 233, 236, 252, 272, 273, |
| Denver 245 | JVC 202, 244, 251, 268 | 275, 294 |
| Diamond 246 | Kaon 293 | Philips 216, 220, 226, 228, 267, 201 |
| DigiFusion 305 | Kenwood 201, 205, 214, 235, 255 | Pino 297 |
| DigiQuest 293 | Kocmoc TB 296 | Pioneer 313, 205, 213, 216, 220, 226, 228, |
| Digitech 274 | Kompernaß 212 | 250, 262 |
| Digitrex 224 | Kongque 293 | Premiere 287, 289 |
| DiK 212 | Koss 210 | Prima Electronic 212 |
| DK digital 247 | KXD 245 | Proline 212, 246 |
| DMTECH 246 | L&S Electronic 297 | Proson 207 |
| Dual 221, 246, 247 | Lenoxx 260 | Provision 245 |
| DVX 274 | Lenoxx Sound 260 | QONIX 247 |
| eBench 210, 212 | LG 229, 280 | Quad 216, 220, 226, 228 |
| Electrocompaniet 220 | Lifetec 212 | Radiola 216, 220, 226, 228 |
| Elta 210, 212, 246 | Linn 216, 220, 226, 228 | Radionette 229, 264 |
| eMTech 291 | Loewe 216, 220, 226, 228 | RadioShack 210 |
| EuroLine 263, 283 | Lumatron 274 | Radix 295 |
| Fast 311 | LXI 210 | Rebox 291 |
| Finlux 283 | Magnat 283 | Red Star 245 |
| Foxtel 289 | Magnum 260 | Revox 205, 216, 220, 226, 228, |
| Galaxis 289 | Marantz 201, 216, 220, 226, 228 | Revoy 216, 220, 226, 228 |
| Garrard 210 | Mark 216, 220, 226, 228 | Roadstar 212, 260 |

Rotel 211
 Sagem 292, 308
 Samsung 290, 230, 257
 Sansui 207, 216, 263, 274, 283
 Sanyo 210, 276
 Sat Control 293
 Satplus 287
 Schaub Lorenz 291
 Schneider 286, 290, 311, 295, 297, 298,
 210, 221, 246, 283
 SEG 223, 253
 Sharp 205, 261, 264
 Sherwood 208
 Siemens 207, 297
 Silva Schneider 229
 Sky XL 298
 Skymaster 297
 skyplus297, 298
 Sony 314, 200, 215, 218, 219, 225, 248,
 249, 254, 266, 269, 270, 271, 278,
 279, 281
 Soundwave 207
 Strong 288, 293
 Sunny 293
 Sunstech 247
 Systec 297
 Tag McLaren 220
 TCM 212
 Teac 207, 210, 212, 246
 Technics 201, 232, 233, 236, 252, 272, 273
 TechniSat 287
 Technosat 290
 Techwood 253
 Tedalex 263
 Telefunken 245, 274
 Telestar 287, 297
 Televes 291, 293, 297,
 Tevion 260, 297
 Thomson 302
 Thorens 216, 220, 226, 228
 Thorn 210
 Topfield 290, 303, 309, 310,
 Toshiba 256
 TPS 292
 United 246, 263, 274

 Universum 207, 210, 212, 216, 220, 221,
 226, 228, 246, 259
 Venturer 246
 Victor 202
 Voxson 247
 Waitec 240, 285
 Watson 212
 Welltech 212
 Wharfedale 207, 246, 274

Worldsat 291
 XSat 291
 Xtreme 293
 Yamaha 315, 204, 205, 209, 227, 238, 277,
 284
 Yukai 240
 Zehnder 297, 298
 Zenith 210
 Zinwell 289