

# SONY®

# Cyber-shot

Цифровой фотоаппарат/Цифровий фотоапарат

**Инструкция по эксплуатации**

**Посібник з експлуатації**

**DSC-T70/T75/T200**

RU

UA



MEMORY STICK™



InfoLITHIUM™



D  
TYPE



Для получения подробных сведений об усовершенствованных операциях прочтите руководства **“Руководство по Cyber-shot” (PDF)** и **“Расширенное ознакомление с Cyber-shot”** на диске CD-ROM (прилагается) с помощью компьютера.

Детальнішу інформацію про розширені функції читайте у **«Посібник з Cyber-shot» (PDF)** та **«Расширенное ознакомление с Cyber-shot»** на компакт-диску (додається) за допомогою ПК.

Инструкция по эксплуатации

Перед использованием аппарата прочтите внимательно данное руководство и сохраните его для дальнейших справок.

Інструкції з використання

Будь ласка, перед використанням пристрою уважно прочитайте цей посібник і зберігайте його для майбутньої довідки.

**ПРЕДУПРЕЖДЕНИЕ**

**Для уменьшения опасности возгорания или поражения электрическим током не подвергайте аппарат воздействию дождя или влаги.**

**ПРЕДУПРЕЖДЕНИЕ**

Заменяйте батарею только на батарею указанного типа. Несоблюдение этого требования может привести к возгоранию или получению телесных повреждений.

Не подвергайте аккумуляторные батареи воздействию интенсивного солнечного света, огня или какого-либо источника излучения.

**Для покупателей в Европе**

Данное изделие прошло испытания и соответствует ограничениям, установленным в Директиве EMC в отношении соединительных кабелей, длина которых не превышает 3 метров.

**Внимание**

Электромагнитные поля определенных частот могут влиять на изображение и звук данного аппарата.

**Уведомление**

Если статическое электричество или электромагнитные силы приводят к сбою в передаче данных, перезапустите приложение или отключите и снова подключите коммуникационный кабель (USB и т.д.).

**Дата изготовления изделия.**

Вы можете узнать дату изготовления изделия, взглянув на обозначение “P/D:”, которое находится на этикетке со штрих кодом картонной коробки.

Знаки, указанные на этикетке со штрих кодом картонной коробки.

P/D:XX XXXX  
 1 2

1. Месяц изготовления
  2. Год изготовления
- A-0, B-1, C-2, D-3, E-4, F-5, G-6, H-7, I-8, J-9.

Дата изготовления литий-ионного батарейного блока указаны на боковой стороне или на поверхности с наклейкой.

5 буквенно-цифровых символов

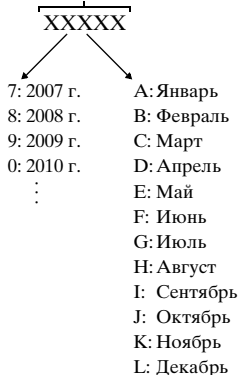

**Утилизация электрического и электронного оборудования (директива применяется в странах Евросоюза и других европейских странах, где действуют системы раздельного сбора отходов)**



Данный знак на устройстве или его упаковке обозначает, что данное устройство нельзя утилизировать вместе с прочими бытовыми отходами. Его следует сдать в соответствующий приемный пункт переработки электрического и электронного оборудования.

Неправильная утилизация данного изделия может привести к потенциально негативному влиянию на окружающую среду и здоровье людей, поэтому для предотвращения подобных последствий необходимо выполнять специальные требования по утилизации этого изделия. Переработка данных материалов поможет сохранить природные ресурсы. Для получения более подробной информации о переработке этого изделия обратитесь в местные органы городского управления, службу сбора бытовых отходов или в магазин, где было приобретено изделие.

**Примечание для покупателей в странах, где действуют директивы ЕС**

Производителем данного устройства является корпорация Sony Corporation, 1-7-1 Konan Minato-ku Tokyo, 108-0075 Japan. Уполномоченным представителем по электромагнитной совместимости (EMC) и безопасности изделия является компания Sony Deutschland GmbH, Hedelfinger Strasse 61, 70327 Stuttgart, Germany. По вопросам обслуживания и гарантии обращайтесь по адресам, указанным в соответствующих документах.

# Оглавление

Примечания по использованию Вашего фотоаппарата .....	5
<b>Начало работы .....</b>	<b>7</b>
Проверка прилагаемых принадлежностей .....	7
1 Подготовка батарейного блока .....	9
2 Вставка батарейного блока/карты памяти “Memory Stick Duo” (не прилагается) .....	10
3 Включение фотоаппарата/установка часов .....	13
<b>Простой способ фотосъемки (Режим автоматической регулировки) .....</b>	<b>15</b>
Размер фотоснимков/таймер автозапуска/режим съемки/вспышка/ макро/дисплей .....	17
<b>Просмотр/удаление изображений .....</b>	<b>20</b>
<b>Изучение различных функций – HOME/Меню .....</b>	<b>23</b>
Использование экрана HOME .....	23
Пункты меню HOME .....	24
Использование пунктов меню .....	25
Пункты меню .....	26
<b>Использование компьютера .....</b>	<b>28</b>
Операционные системы, поддерживающие соединение USB, и программное обеспечение “Picture Motion Browser” (прилагается) ...	28
Просмотр инструкции “Руководство по Cyber-shot” .....	29
<b>Индикаторы на экране .....</b>	<b>30</b>
<b>Время работы батарейного блока и емкость памяти .....</b>	<b>35</b>
Время работы батареи и количество фотоснимков, которые могут быть записаны/просмотрены .....	35
Количество фотоснимков и время видеосъемки .....	36
<b>Устранение неисправностей .....</b>	<b>38</b>
Батарейный блок и питание .....	38
Фотосъемка/видеосъемка .....	39
Просмотр изображений .....	40
<b>Меры предосторожности .....</b>	<b>41</b>
<b>Технические характеристики .....</b>	<b>43</b>

## Примечания по использованию Вашего фотоаппарата

### Резервное копирование внутренней памяти и карты памяти “Memory Stick Duo”

Не выключайте фотоаппарат и не вынимайте батарейный блок или карту памяти “Memory Stick Duo” в то время, пока горит лампочка доступа, так как данные во внутренней памяти или на карте памяти “Memory Stick Duo” могут быть уничтожены. Всегда защищайте Ваши данные, делая резервную копию.

### Примечания о записи/воспроизведении

- Перед началом записи выполните пробную запись, чтобы убедиться в надлежащей работе фотоаппарата.
- Данный фотоаппарат не является ни пыленепроницаемым, ни брызгозащитным, ни водонепроницаемым. Перед использованием фотоаппарата прочитайте раздел “Меры предосторожности” (стр. 41).
- Будьте осторожны, чтобы не подвергать фотоаппарат воздействию влаги. Вода, попадающая внутрь фотоаппарата, может привести к неисправностям, которые в некоторых случаях могут быть неустраняемыми.
- Не направляйте фотоаппарат на солнце или другой яркий свет. Это может привести к неисправности Вашего фотоаппарата.
- Не используйте фотоаппарат в местах вблизи генераторов сильных радиоволн или источников излучения. Фотоаппарат может не выполнить запись или воспроизведение надлежащим образом.
- Использование фотоаппарата в местах с повышенным содержанием песка или пыли может привести к неисправности.
- Если произойдет конденсация влаги, удалите ее перед использованием фотоаппарата (стр. 41).

- Не трясите фотоаппарат и не стучите по нему. Помимо неисправности и невозможности выполнять запись изображений, это может привести к непригодности носителя информации или стать причиной сбоя, повреждения или потери данных.
- Перед использованием очистите поверхность вспышки. Выделение тепла от вспышки может привести к тому, что грязь на поверхности вспышки вызовет обесцвечивание поверхности вспышки или же прилипнет к поверхности вспышки, в результате чего освещенность станет недостаточной.

### Примечания относительно экрана ЖКД

- Экран ЖКД разработан с использованием чрезвычайно высокопрецизионной технологии, так что свыше 99,99% пикселей предназначено для эффективного использования. Однако на экране ЖКД могут постоянно находиться маленькие черные точки и/или яркие точки (белого, красного, синего или зеленого цвета). Появление этих точек вполне нормально для процесса изготовления и никаким образом не влияет на записываемое изображение.
- Если капли воды или другой жидкости попадают на экран ЖКД, и он становится мокрым, немедленно протрите экран мягкой тканью. Жидкость на поверхности экрана ЖКД может привести к ухудшению качества изображения и неисправности аппарата.

## **О совместимости данных изображения**

- Этот фотоаппарат соответствует универсальному стандарту DCF (Design rule for Camera File system), который установлен JEITA (Japan Electronics and Information Technology Industries Association).
- Воспроизведение изображений, записанных Вашим фотоаппаратом, на другой аппаратуре и воспроизведение изображений, записанных или отредактированных на другой аппаратуре, Вашим фотоаппаратом не гарантируется.

## **Предупреждение об авторских правах**

На телевизионные программы, фильмы, видеоленты и другие материалы может распространяться авторское право. Неправомерная перезапись таких материалов может противоречить положениям закона об авторском праве.

## **Компенсация за содержание записи не предусмотрена**

Содержание записи не может быть компенсировано, если запись или воспроизведение невозможны из-за неисправности Вашего фотоаппарата или носителя записи и т.п.

## **Об иллюстрациях**

На иллюстрациях, используемых в данном руководстве, изображена модель DSC-T200, если нет каких-либо оговорок.

# Начало работы

## Проверка прилагаемых принадлежностей

- Зарядное устройство BC-CSD (1)

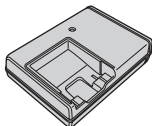

- Шнур питания (1)  
(не прилагается для США и Канады)



- Перезаряжаемый батарейный блок NP-BD1 (1)/Футляр батареи (1)

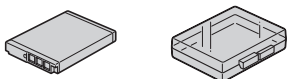

- Перо (1)

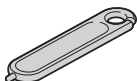

- Плата адаптера (1)  
Фотоаппарат можно поместить в адаптер Cyber-shot Station (не прилагается) с помощью платы адаптера.

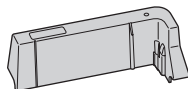

- USB, аудио/видео кабель для многофункционального разъема (1)

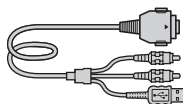

- Переходной кабель выходного сигнала высокой четкости (1) (только фотоаппарат DSC-T75)

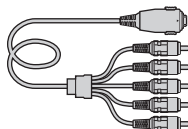

- Наручный ремешок (1)
- CD-ROM (Прикладная программа Cyber-shot/“Руководство по Cyber-shot”/“Расширенное ознакомление с Cyber-shot”) (1)
- Инструкция по эксплуатации (данное руководство) (1)

### Об использовании пера

- При помощи пера Вы можете рисовать или ставить штампы на фотоснимках.
- Прикрепите перо к наручному ремешку (показано справа).
- Не носите фотоаппарат, держа его за перо. Фотоаппарат может упасть.

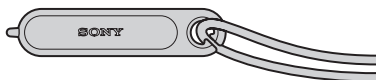

### Об использовании наручного ремешка

Чтобы не уронить и не повредить фотоаппарат, прикрепите к нему ремешок и проденьте руку в петлю ремня.

DSC-T70/T75



Крючок

DSC-T200

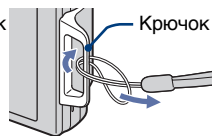

Крючок



# 1 Подготовка батарейного блока

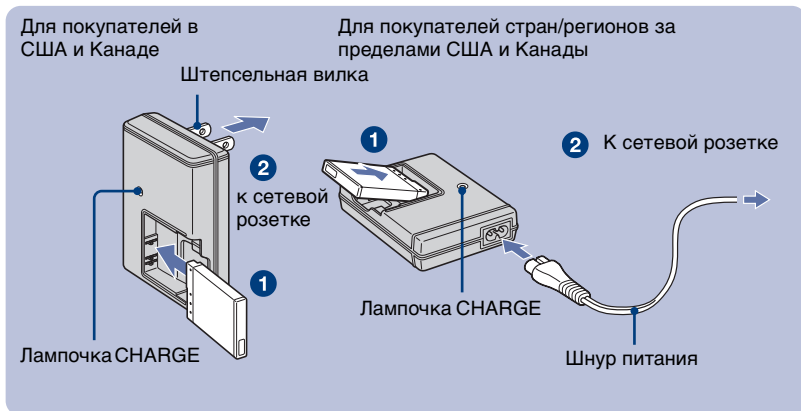

**1** Вставьте батарейный блок в зарядное устройство.

**2** Подсоедините зарядное устройство к сетевой розетке.

Загорится лампочка CHARGE и начнется зарядка.

Отключение лампочки CHARGE означает окончание зарядки (фактическая зарядка).

Если Вы будете продолжать зарядку батарейного блока в течение еще одного часа (до тех пор, пока он полностью не зарядится), заряда хватит на немного большее время.

## Время зарядки

Время полной зарядки	Время фактической зарядки
Приблиз. 220 мин.	Приблиз. 160 мин.

- Требуемое время для зарядки полностью разряженного батарейного блока при температуре 25°C. Зарядка может занять больше времени при определенных обстоятельствах или условиях.
- Для определения количества фотоснимков, которые могут быть записаны, см. стр. 35.
- Подсоедините зарядное устройство к ближайшей сетевой розетке.
- Даже если лампочка CHARGE не горит, зарядное устройство не будет отсоединено от источника питания переменного тока до тех пор, пока оно подсоединено к сетевой розетке. Если при использовании зарядного устройства возникнут какие-либо проблемы, немедленно отключите питание, отсоединив штепсельную вилку от сетевой розетки.
- После завершения зарядки отсоедините шнур питания от сетевой розетки и извлеките батарейный блок из зарядного устройства.
- Предназначена для использования с совместимыми батарейками Sony.

RU

## 2 Вставка батарейного блока/карты памяти “Memory Stick Duo” (не прилагается)

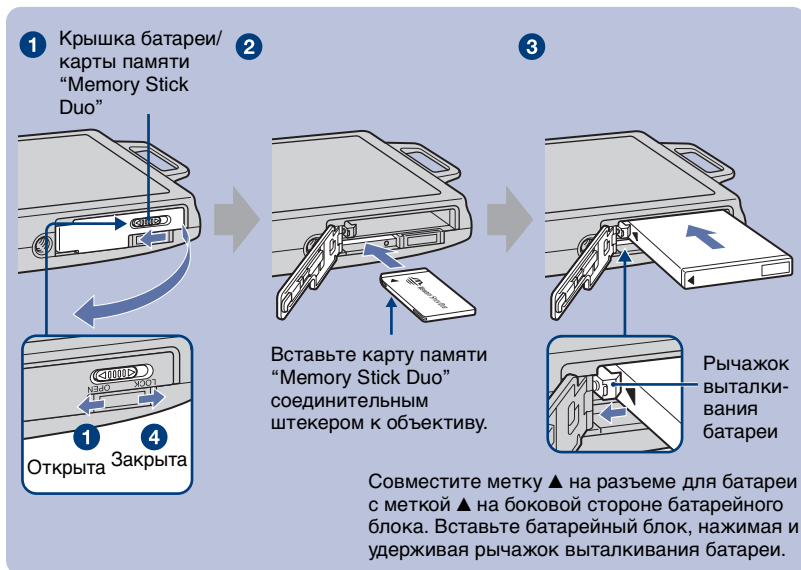





- 1 Откройте крышку батареи/ карты памяти “Memory Stick Duo”.
- 2 Вставьте карту памяти “Memory Stick Duo” (не прилагается) полностью до щелчка.
- 3 Вставьте батарейный блок.
- 4 Закройте крышку батареи/ карты памяти “Memory Stick Duo”.

### При не вставленной карте памяти “Memory Stick Duo”

Фотоаппарат выполняет запись/воспроизведение изображений с использованием внутренней памяти (приблиз. 31 Мб).

## Для проверки оставшегося заряда батарей

Нажмите кнопку POWER для включения и проверьте оставшийся заряд батареи на экране ЖКД.

Индикатор оставшегося заряда батареи					
Руководство по оставшемуся заряду батареи	Достаточный оставшийся заряд	Почти полностью заряженная батарея	Заряд батареи израсходован наполовину	Низкий заряд батареи, запись/воспроизведение скоро остановится.	Замените батарею полностью заряженной или зарядите батарею. (Предупреждающий индикатор мигает.)

- Если используется батарейный блок модели NP-FD1 (не прилагается), после индикатора оставшегося заряда также будет показан дисплей минут ( 60мин).
- Понадобится примерно одна минута, пока появится правильный индикатор оставшегося заряда батареи.
- Индикатор оставшегося заряда батарей может отображаться неправильно при определенных обстоятельствах.
- При первом включении фотоаппарата появляется экран установки часов (стр. 13).

RU

## Для извлечения батарейного блока/карты памяти “Memory Stick Duo”

Откройте крышку батареи/карты памяти “Memory Stick Duo”.

### Карта памяти “Memory Stick Duo”

Убедитесь в том, что **лампочка доступа** не горит, затем однократно нажмите карту памяти “Memory Stick Duo”.

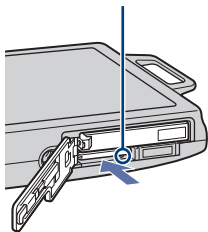

### Батарейный блок

Сдвиньте **рычажок выталкивания батареи**. Следите за тем, чтобы не уронить батарейный блок.

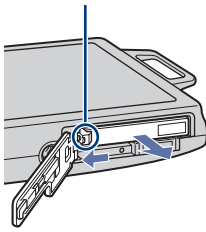

- Никогда не вынимайте батарейный блок/карту памяти “Memory Stick Duo”, когда горит лампочка доступа. Это может привести к повреждению данных на карте памяти “Memory Stick Duo”/внутренней памяти.
- Используйте батарейный блок NP-BD1 (прилагается) только с этим фотоаппаратом.

## 3 Включение фотоаппарата/установка часов

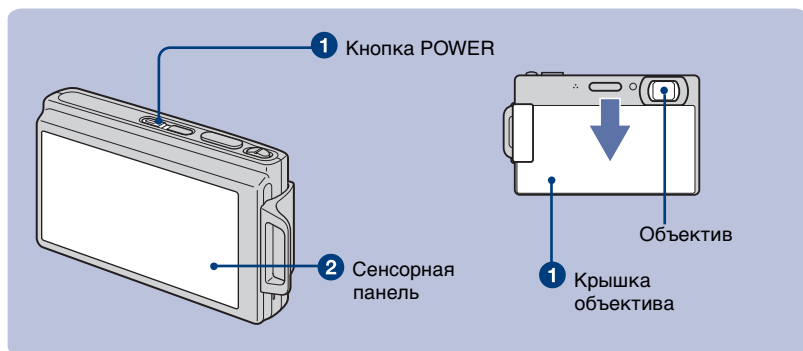

**1** Нажмите кнопку POWER или опустите вниз крышку объектива.

**2** Установите часы, прикасаясь к кнопке на сенсорной панели.

**1** Прикоснитесь к нужному формату отображения данных, а затем к кнопке [→].

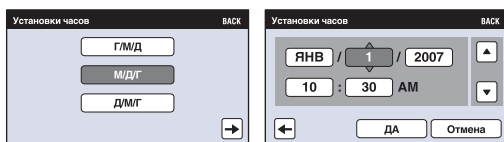

**2** Прикасайтесь к каждому пункту и устанавливайте численное значение, прикасаясь к кнопкам ▲/▼.

**3** Прикоснитесь к кнопке [ДА].



### О кнопках сенсорной панели

Выполняйте настройку фотоаппарата, легко касаясь пальцем кнопок или индикаторов на экране.

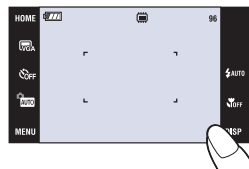
- Если пункт, который Вы хотите установить, не отображается на экране, прикаснитесь к кнопкам ▲/▼ для изменения страницы.
- Вы можете вернуться к предыдущему экрану, прикоснувшись к кнопке [BACK].
- При прикосновении к значку [?] отображается справка по данному пункту. Чтобы скрыть справку, прикаснитесь к значку [?] еще раз.
- При прикосновении к правой верхней части экрана во время съемки индикаторы моментально исчезнут. При снятии пальца с экрана индикаторы снова появятся.



## **Для повторной установки даты и времени**

Прикоснитесь к кнопке [HOME], а затем прикоснитесь к кнопкам  (Установки) →  (Установки часов) (стр. 23, 24).

## **При включении питания**

- После установки в фотоаппарат батареи он начинает функционировать не сразу.
- Если фотоаппарат работает от батареи, и Вы не пользуетесь фотоаппаратом в течение приблизительно трех минут, фотоаппарат автоматически выключится, чтобы предотвратить разрядку батареи (функция автоматического выключения питания).

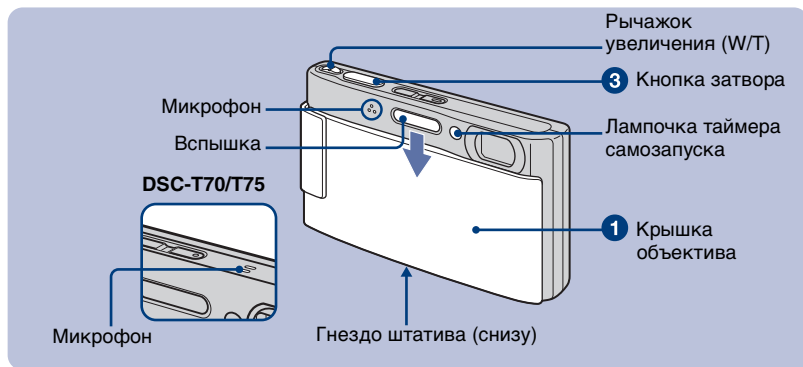

# Простой способ фотосъемки (Режим автоматической регулировки)



- 1 Откройте крышку объектива.
- 2 Держите фотоаппарат устойчиво, прижав руку к корпусу.



Поместите объект в центре рамки фокусировки или прикоснитесь к точке для фокусировки.

- Если в месте прикосновения было распознано лицо, отображается индикатор , а если вместо лица человека был распознан другой объект, отображается индикатор .

- 3 Выполните съемку с помощью кнопки затвора.



## При фотосъемке:

- 1 Для фокусировки нажмите и удерживайте кнопку затвора нажатой наполовину вниз. Замигает индикатор  (блокировка АЭ/АФ) (зеленый), прозвучит звуковой сигнал, индикатор прекратит мигать и останется гореть.
- 2 Нажмите кнопку затвора полностью вниз.



Индикатор блокировки АЭ/АФ

**При видеосъемке:**

Прикоснитесь к кнопке [HOME], а затем прикоснитесь к кнопкам  (Съемка) →  (Реж. видеосъемк.) (стр. 23).

Или прикоснитесь к значку установки режима фотосъемки, а затем прикоснитесь к кнопке  (Реж. видеосъемк.).

**Использование увеличения:**

Передвигайте рычажок увеличения (W/T) в сторону T для увеличения объекта и в сторону W для возврата.



## Размер фотоснимков/таймер автозапуска/режим съемки/вспышка/макро/дисплей

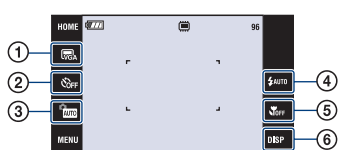

- ① Изменение размера изображения
- ② Использование таймера самозапуска
- ③ Изменение режима съемки
- ④ Выбор режима вспышки для фотосъемки
- ⑤ Съемка крупным планом
- ⑥ Изменение экранной индикации

### Изменение размера изображения

Прикоснитесь к значку установки размера изображения на экране. Прикоснитесь к нужному пункту, а затем к кнопке [BACK].

#### ФОТОСНИМОК

	Для отпечат.формата до А3
	Съемка в формате 3:2
	Для отпечат.формата до А4
	Для отпечат.форм.до 10×15 или 13×18 см
	Съемка малым формат. для вложений эл. почты
	Съемка в формате HDTV

RU

#### Видеосъемка

(Высококач)	Высококач. видеосъемка для показа по телевизору
(Стандарт)	Стандартная видеосъемка для показа по телевизору
	Съемка малым формат. для вложений эл. почты

### Использование таймера самозапуска

Прикоснитесь к значку установки таймера самозапуска на экране. Прикоснитесь к нужному пункту, а затем к кнопке [BACK].

**Тайм.самоз выкл** (☹<sub>OFF</sub>): Не используется таймер самозапуска





**Тайм.самоз 10сек** (☹<sub>10</sub>): Установка таймера самозапуска с 10-секундной задержкой

**Тайм.самоз 2сек** (☹<sub>2</sub>): Установка таймера самозапуска с 2-секундной задержкой











Нажмите кнопку затвора, лампочка таймера самозапуска начнет мигать, и до срабатывания затвора звучит сигнал.

## Переключение режима съемки

Прикоснитесь к значку установки режима съемки на экране. Прикоснитесь к нужному пункту, а затем к кнопке [BACK].

	Автомат.регулир.	Фотосъемка с автоматически регулируемыеми установками.
	Выбор сцены	Фотосъемка с предварительно установленными установками в соответствии с условиями сцены.
	Авто по програм.	Позволяет Вам выполнять съемку с автоматической регулировкой экспозиции (как скорости затвора, так и величины диафрагмы). Вы также можете выбрать различные установки при помощи меню.
	Реж.видеосъемк.	Выполнение видеосъемки с записью звука.

## Выбор сцены

	Высок.чувствит.	Фотосъемка без вспышки при слабом освещении.
	Режим Smile Shutter	При полностью нажатой кнопке затвора и распознавании фотоаппаратом улыбки, затвор срабатывает автоматически и выполняется фотосъемка. При повторном нажатии на кнопку затвора или съемке 6 фотоснимков экран захвата улыбки отключается.
	Момент.снимок	Мягкая фотосъемка для портретов.
	Портрет в сумерк	Позволяет выдерживать резкость изображения при съемке людей в темных местах без потери темной атмосферы окружающей среды.
	Сумерки	Фотосъемка без потери атмосферы темноты окружающей среды.
	Ландшафт	Фокусирует только на отдаленные объекты для съемки ландшафтов и т.д.
	Выс-скор. затвор	Фотосъемка движущихся объектов в ярких местах.
	Пляж	При съемке сцен на берегу моря или озера отчетливо записывается голубизна воды.
	Снег	Фотосъемка ярких изображений на фоне снежных сцен.
	Фейерверки	Позволяет записывать фейерверки во всем их великолепии.

---

## Вспышка (выбор режима вспышки для фотоснимков)

Прикоснитесь к значку установки режима вспышки на экране. Прикоснитесь к нужному пункту, а затем к кнопке [BACK].

### Автовспышка (☞AUTO):

Срабатывает при недостаточном освещении или подсветке сзади (установка по умолчанию)

### Вспышка вкл (☞)

### Медл.синхр (Принудительное включение вспышки) (☞sL):

Скорость затвора будет низкой в темном месте для того, чтобы отчетливо снять фон, на который не попадает свет вспышки.

### Вспышка выкл (☞)

---

## Макро/фокусировка крупным планом (съемка крупным планом)

Прикоснитесь к значку установки режима макро/фокусировки крупным планом на экране. Прикоснитесь к нужному пункту, а затем к кнопке [BACK].

### Макро выкл (OFF)

### Макро вкл (☞):

Сторона W

DSC-T200: Приблиз. 8 см или больше

DSC-T70/T75: Приблиз. 8 см или больше

Сторона T

DSC-T200: Приблиз. 80 см или больше

DSC-T70/T75: Приблиз. 25 см или больше

### Фокус крупн.планом вкл. (☞Q):

Блокировка в сторону W: Приблиз. от 1 до 20 см

---

## Изменение экранной индикации

Прикоснитесь к кнопке [DISP] для переключения на экран выбора дисплея.

**Установка дисплея:** Установка того, будут или нет отображаться индикаторы на экране.

**Яркость ЖКД:** Установка яркости подсветки.

**Гистогр.дисплея:** Установка того, будет или нет отображаться гистограмма на экране.

# Просмотр/удаление изображений

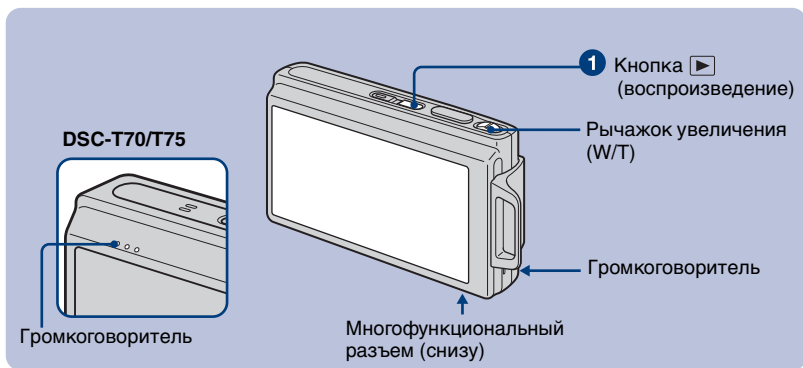

## 1 Нажмите кнопку ► (воспроизведение).

Если Вы нажмете кнопку ► (воспроизведение) при выключенном питании фотоаппарата, он автоматически включится в режиме воспроизведения. Для переключения в режим съемки нажмите кнопку ► (воспроизведение) еще раз.

## 2 Для выбора фотоснимка прикасайтесь к кнопкам ◀ (предыдущий)/▶ (следующий) на экране.

### Видеосъемка:

Для воспроизведения видеосъемки прикасайтесь к кнопке ►.

Ускоренная перемотка вперед/назад: ◀◀/▶▶ (Для возврата к нормальному воспроизведению прикасайтесь к кнопке ► или ■).

Регулирование громкости: Прикоснитесь к кнопке ◀vol, а затем отрегулируйте громкость кнопками ◀+/▶-.

Прикоснитесь к кнопке ◀vol еще раз. Панель регулировки громкости исчезнет.

Остановка: Прикоснитесь к кнопке ■.

## 🗑 Для удаления изображений

1 Отобразите снимок, который Вы хотите удалить, а затем прикасайтесь к кнопке 🗑.

2 Прикоснитесь к кнопке [ДА].

## 🔍 Для просмотра увеличенного изображения (воспроизведение с увеличением)

Прикоснитесь к фотоснимку при его отображении для увеличения соответствующей области. Для уменьшения масштаба прикасайтесь к кнопке 🔍.



▲/▼/◀/▶: Регулировка положения.

[BACK]: Отмена воспроизведения с увеличением.



🔍: Включение/выключение сенсорных кнопок ▲/▼/◀/▶.

• Изображение также можно увеличить с помощью рычажка увеличения (W/T).

## 🔲 Отображение индексного экрана

Прикоснитесь к кнопке  (индекс) для отображения индексного экрана. Прикасайтесь к кнопкам / для отображения предыдущей/следующей страницы.

Для возврата к экрану одиночного снимка прикоснитесь к миниатюре фотоснимка.

- Получить доступ к индексному экрану можно также, выбрав опцию  Индекс изображ.] в меню  (Просмотр снимков) на экране HOME.
- Прикоснувшись к кнопке [DISP] в индексном режиме, можно установить число снимков, отображаемых на индексном экране.

## 1 Для удаления изображений в индексном режиме



1 Прикоснитесь к кнопке  во время отображения индексного экрана.

2 Чтобы отметить фотоснимки, которые нужно удалить, прикоснитесь к соответствующим миниатюрам.

На фотоснимке появится метка .

Чтобы отменить удаление, прикоснитесь к снимку еще раз.

3 Прикоснитесь к кнопке [], а затем к кнопке [ДА].

- Для удаления всех снимков в папке выберите опцию  (Все в этой папке) из меню  (Удалить) на экране, а затем прикоснитесь к кнопке [ДА].

## 1 Для воспроизведения последовательности изображений (Слайд)

Прикоснитесь к кнопке .

## 1 Для просмотра снимков на экране телевизора

Подсоедините фотоаппарат к телевизору с помощью многофункционального кабеля (прилагается).

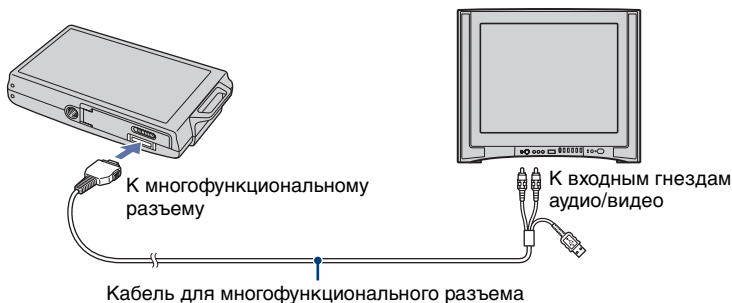

Для просмотра на телевизоре высокой четкости требуется переходной кабель выходного сигнала высокой четкости (только модель DSC-T75). При съемке с форматом фотоснимка 16:9, изображения будут демонстрироваться на полноэкранном дисплее.

- При выводе сигнала высокой четкости HD(1080i) видеофильмы не могут воспроизводиться.

Подключите фотоаппарат к телевизору высокой четкости с помощью переходного кабеля выходного сигнала высокой четкости (только модель DSC-T75).

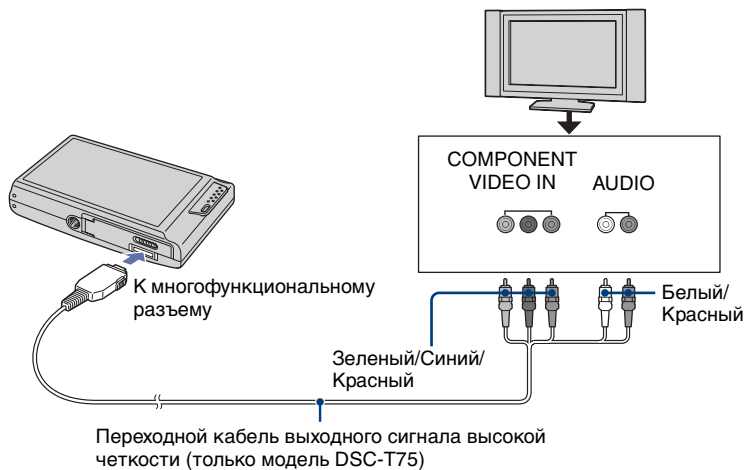

- Цвета кабеля для видеоразъемов (зеленый/синий/красный) совпадают с цветами соответствующих гнезд.

# Изучение различных функций – HOME/Меню

## Использование экрана HOME

Экран HOME является основным экраном для доступа ко всем функциям фотоаппарата.

Доступ к этому экрану можно получить независимо от того, находится ли фотоаппарат в режиме съемки или воспроизведения.

- 1 Прикоснитесь к кнопке [HOME] для отображения экрана HOME.

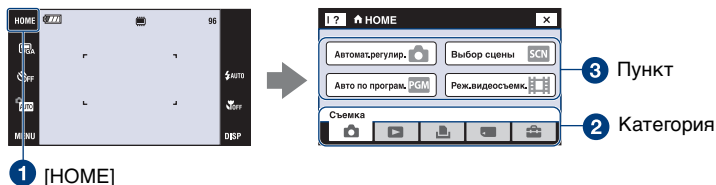

- 2 Прикоснитесь к категории, которую Вы хотите установить.

- 3 Прикоснитесь к пункту в категории, для которого Вы хотите выполнить установки.

1 При выборе категории (Управление памятью) или (Установки)

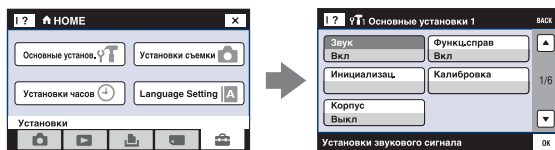

- 1 Прикоснитесь к категории, для которой Вы хотите изменить установки.

- Это работает только в случае, если Вы выберете меню (Установки).

- 2 Прикоснитесь к нужному пункту установки. Прикасайтесь к кнопкам ▲/▼ для отображения других пунктов установки.





- 3 Прикоснитесь к пункту меню установки, который нужно изменить, а затем к нужному значению для выполнения установки.

- Прикоснитесь к кнопке [X] или [BACK] для возврата к предыдущему экрану.

RU

## Пункты меню HOME

При прикосновении к кнопке [HOME] отображаются следующие пункты. Подробная информация по выбранным пунктам отображается на экране в виде справки.

Категория	Пункты
 <b>Съемка</b>	Автомат.регулир. Выбор сцены Авто по програм. Реж.видеосъемк.
 <b>Просмотр снимков</b>	Одиночное изобр. Индекс изображ. Слайд
 <b>Печать, прочее</b>	Печать Музык.инструм. Загруз.музык Формат музык
 <b>Управление памятью</b>	Инструм.памяти Средство Memory Stick Формат Изм папк.ЗАПИСИ Устр-во внутр.памяти Формат Созд.папк.ЗАПИС Копировать
 <b>Установки</b>	Основные установ. Основные установки 1 Звук Инициализац. Корпус Функц.справ Калибровка Основные установки 2 Подсоед USB Видеовыход COMPONENT ТИП ЭКРАНА
	Установки съемки Установки съемки 1 Подсветка AF Режим AF Линия сетки Цифров увелич Установки съемки 2 Авто ориент Степень улыбки Авто Просмотр
	Установки часов Language Setting



## Использование пунктов меню

1 Прикоснитесь к кнопке [MENU] для отображения меню.

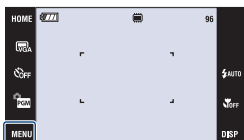

Прикоснитесь к значку [?] для выключения справки.

1 [MENU]

- В зависимости от выбранного режима будут доступны различные пункты.

2 Прикоснитесь к нужному пункту меню.

- Если нужный пункт скрыт, продолжайте прикасаться к кнопкам ▲/▼, пока пункт не появится на экране.

3 Прикоснитесь к нужному пункту установки.



4 Прикоснитесь к кнопке [BACK] для отключения меню.











## Пункты меню

Доступные пункты меню могут отличаться в зависимости от режима установки (съемка/просмотр) и режима съемки. На экране отображаются только доступные пункты.

### Меню для съемки

Режим ЗАПИСИ	Выбирает метод непрерывной съемки.
EV	Регулировка экспозиции.
Фокус	Изменение метода фокусировки.
Режим измер	Выбирает режим фотометрии.
Баланс белого	Регулирует цветовые тона.
Цветовой режим	Изменяет яркость изображения или добавляет специальные эффекты.
Уров. вспышки	Регулирует количество света вспышки.
Ум.эфф.кр.глаз	Установки для уменьшения эффекта красных глаз.
Распознавание лиц	Распознавание лица объекта съемки, регулировка фокуса, и т.п.
SteadyShot	Выбирается режим подавления размытости.
Установка	Выбор установок для фотосъемки.

## Меню для просмотра

 (Ретуширование)	Ретуширование фотоснимков.
 (Рисунок)	Рисование на фотоснимке и сохранение как нового изображения.
 (Выбор различн. размеров)	Изменение размера изображения в соответствии с запросом пользователя.
 (Дисп.шир.объект.)	Отображение фотоснимков в формате 16:9.
 (Слайд)	Воспроизводит серию изображений.
 (Удалить)	Удаляет изображения.
 (Защитить)	Предотвращает случайное стирание.
<b>DPOF</b>	Добавление метки команды печати на снимок, который Вы хотите распечатать.
 (Печать)	Печатает изображения при помощи PictBridge-совместимого принтера.
 (Поворот.)	Поворачивает фотоснимок.
 (Выбор папки)	Выбирает папку для просматриваемых изображений.
 (Установки громкости)	Регулирует громкость.

# Использование компьютера

Вы можете отобразить снятые фотоаппаратом изображения на компьютере. Благодаря преимуществам программного обеспечения можно использовать фотоснимки и видеofilмы с фотоаппарата чаще, чем когда-либо. Для получения более подробной информации о программе обращайтесь к руководству “Руководство по Cyber-shot” на CD-ROM (прилагается).

---

## Операционные системы, поддерживающие соединение USB, и программное обеспечение “Picture Motion Browser” (прилагается)

	Для пользователей Windows	Для пользователей Macintosh
USB-соединение	Windows 2000 Professional SP4, Windows XP* SP2/Windows Vista*	Mac OS 9.1, 9.2 или Mac OS X (версии с 10.1 по 10.4)
Программное обеспечение “Picture Motion Browser”	Windows 2000 Professional SP4, Windows XP* SP2/Windows Vista*	несовместимо

\* 64-разрядные версии и Starter (Edition) не поддерживаются.

- На компьютере должна быть установлена одна из перечисленных выше операционных систем. Обновления операционных систем не поддерживаются.
- Если операционная система не поддерживает соединения USB, воспользуйтесь имеющимся в продаже устройством считывания/записи карты памяти Memory Stick.
- Подробные сведения по операционным средам для приложения “Picture Motion Browser” программного обеспечения Cyber-shot приведены в инструкции “Руководство по Cyber-shot”.



## Просмотр инструкции “Руководство по Cyber-shot”

В инструкции “Руководство по Cyber-shot” на CD-ROM (прилагается) подробное более подробное описание того, как пользоваться фотоаппаратом. Для просмотра инструкции требуется приложение Adobe Reader.

### Для пользователей Windows

- 1 Включите Ваш компьютер и вставьте диск CD-ROM (прилагается) в привод CD-ROM. Появится приведенный ниже экран.



При нажатии кнопки [Cyber-shot Handbook] появится экран для копирования “Руководство по Cyber-shot”.

- 2 Для копирования следуйте инструкциям на экране. После щелчка по кнопке “Руководство по Cyber-shot” будут установлены обе инструкции “Руководство по Cyber-shot” и “Расширенное ознакомление с Cyber-shot”.
- 3 После завершения установки дважды щелкните по значку ярлыка, появившемуся на рабочем столе.

### Для пользователей Macintosh

#### Для просмотра инструкции “Руководство по Cyber-shot”

- 1 Включите Ваш компьютер и вставьте диск CD-ROM (прилагается) в привод CD-ROM.
- 2 Выберите папку [Handbook] и скопируйте на свой компьютер файл “Handbook.pdf”, находящийся в папке [RU].
- 3 После завершения копирования дважды щелкните по “Handbook.pdf”.

# Индикаторы на экране

Прикоснитесь к кнопке [DISP] на экране для отображения экрана выбора (стр. 19).

## При фотосъемке

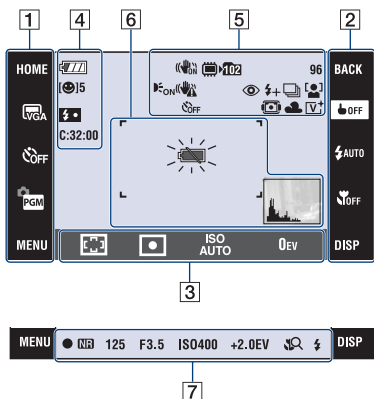

## При видеосъемке

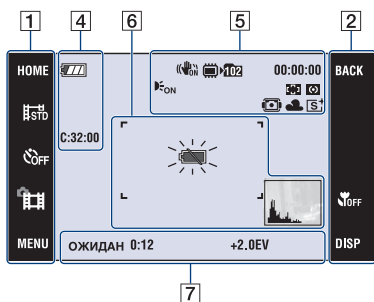

## Функционирование экрана

Установки можно изменять, прикасаясь к следующим панелям: **1**, **2**, **3**.

- Прикосновение к значку позволяет вызвать справку по данному пункту установки. Чтобы скрыть справку, прикоснитесь к значку [?] (стр. 13).

**1**

Дисплей	Индикация
HOME	Отображение экрана HOME.
8M 3:2 5M 3M LVGA 4:3 FINE STD #320	Настройки размера изображения
OFF 10 2	Настройки таймера самозапуска
AUTO PGM	Установки режима фотосъемки
ISO 15 100 180 1 2 3 4 5 6 7 8 9 10 11 12 1 2 3 4 5 6 7 8 9 10 11 12	Установки режима фотосъемки (выбор сцены) <ul style="list-style-type: none"> <li>• Для установки режима выбора сцены прикоснитесь к кнопке [SCN] в режиме выполнения установок съемки.</li> </ul>
MENU	Отображение экрана MENU.

2

Дисплей	Индикация
<b>BACK</b>	Возвращение к предыдущему экрану.
 OFF	Отмена фокусировки на объект, выбранный при прикосновении.
 AUTO  SL 	Установки режима вспышки
 OFF   	Установки макро/фокусировки крупным планом
<b>DISP</b>	Изменение экранной индикации.





3

Дисплей	Индикация
    <b>0.5m 1.0m</b> <b>3.0m 7.0m</b> ∞	Установки режима АФ/предварительной установки фокусного расстояния <ul style="list-style-type: none"> <li>• Опция [0.5m] доступна только в моделях DSC-T70/T75.</li> </ul>
	Установки режима фотометрии
ISO AUTO	Установки числа ISO
<b>0EV</b>	Установки величины экспозиции









## Экранные индикаторы

Экранные индикаторы с **4** по **7** показывают состояние текущих установок.

4

Дисплей	Индикация
	Оставшийся заряд батареи
 <b>5</b>	Затвор запечатления улыбки (количество фотоснимков)
 <b>x1.3</b> s Q P Q	Масштаб увеличения
	Зарядка вспышки
<b>C:32:00</b>	Индикация самодиагностики



5

Дисплей	Индикация
	SteadyShot
	Носитель информации (карта памяти "Memory Stick Duo", внутренняя память)
 <b>102</b>	Папка записи
 ON	Подсветка АФ
	Предупреждение о вибрации
 <b>10</b>  <b>02</b>	Таймер самозапуска
<b>96</b>	Количество доступных для записи фотоснимков
<b>00:00:00</b>	Доступное для записи время (ч:м:с)
	Уменьшение эффекта красных глаз
	Уровень вспышки





RU

Дисплей	Индикация
 BRK ±0.3 BRK ±0.7 BRK ±1.0	Режим записи
	Распознавание лица
	Индикатор АФ одним касанием
	Корпус
	Баланс белого
	Цветовой режим

6

Дисплей	Индикация
	Рамка искателя диапазона АФ
	Предупреждение о низком заряде батареи
	Гистограмма

7

Дисплей	Индикация
	Блокировка АЭ/АФ
	Медленный затвор NR
<b>125</b>	Скорость затвора
<b>F3.5</b>	Величина диафрагмы
<b>ISO400</b>	Число ISO
<b>+2.0EV</b>	Величина экспозиции
	Макро/фокусировка крупным планом <ul style="list-style-type: none"> <li>• Если опция [Установка дисплея] установлена в положение [Только.из], отображаются текущие установки.</li> </ul>
	Режим вспышки <ul style="list-style-type: none"> <li>• Если опция [Установка дисплея] установлена в положение [Только.из], отображаются текущие установки.</li> </ul>
<b>ОЖИДАН ЗАПИС</b>	Режим ожидания видеосъемки/ видеосъемка
<b>0:12</b>	Доступное для записи время (м:с)



## При воспроизведении фотоснимков

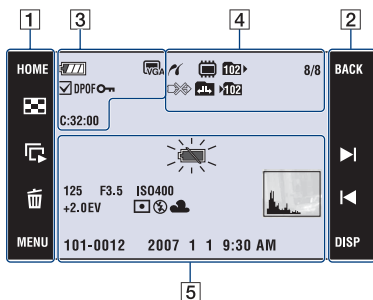

## При воспроизведении видеосъемки

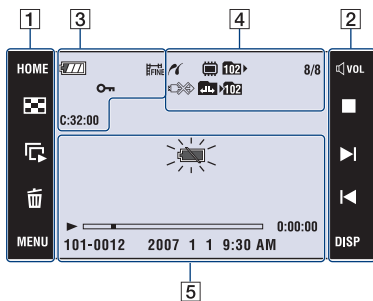

## Функционирование экрана

Установки можно изменять, прикасаясь к следующим панелям: **1**, **2**.

**1**

Дисплей	Индикация
HOME	Отображение экрана HOME.
	Переключение в индексный режим.
	Воспроизведение слайд-шоу.
	Удаление фотоснимка.
MENU	Отображение экрана MENU.
	Выбор папки воспроизведения.
	Возврат от индексного экрана к экрану одиночного снимка.

**2**

Дисплей	Индикация
BACK	Возвращение к предыдущему экрану.
	Регулировка громкости.
	Остановка
	Воспроизведение
	Воспроизведение с увеличением
	Включение/выключение сенсорных кнопок ///.
	Отображение предыдущего/следующего фотоснимка.
	Ускоренная перемotka вперед/назад
DISP	Изменение экранной индикации.

## Экранные индикаторы

Экранные индикаторы с **3** по **5** показывают состояние текущих установок.

**3**

Дисплей	Индикация
	Оставшийся заряд батареи
	Размер изображения
	Контрольная метка
<b>DPOF</b>	Метка команды печати (DPOF)
	Защита
<b>Qx2.0</b>	Воспроизведение с увеличением
<b>C:32:00</b>	Индикация самодиагностики

**4**

Дисплей	Индикация
	Соединение PictBridge
	Носитель информации (карта памяти "Memory Stick Duo", внутренняя память)
	Папка воспроизведения
<b>8/8 12/12</b>	Номер изображения/ Количество изображений, записанных в выбранной папке
	Соединение PictBridge
	Изменение папки
<b>102</b>	Папка записи

**5**

Дисплей	Индикация
	Предупреждение о низком заряде батареи
<b>125</b>	Скорость затвора
<b>F3.5</b>	Величина диафрагмы
<b>ISO400</b>	Число ISO
<b>+2.0EV</b>	Величина экспозиции
	Режим фотометрии
	Вспышка
<b>AWB</b>	Баланс белого
	Воспроизведение
	Полоса воспроизведения
<b>0:00:00</b>	Счетчик
<b>101-0012</b>	Номер папки-файла
<b>2007 1 1 9:30 AM</b>	Записанная дата/время воспроизводимого изображения
	Гистограмма <ul style="list-style-type: none"> <li>Индикация  появляется при отключении отображения гистограммы.</li> </ul>

# Время работы батарейного блока и емкость памяти

## Время работы батареи и количество фотоснимков, которые могут быть записаны/просмотрены

В таблице указано приблизительное количество фотоснимков, которые можно записать/просмотреть, и время работы батареи при использовании фотоаппарата с полностью заряженным батарейным блоком (прилагается) при температуре окружающей среды 25°C. Количество изображений, которое можно записать или просмотреть, следует принимать во внимание при замене карты памяти “Memory Stick Duo” при необходимости. Обратите внимание, что действительное количество может быть меньше, чем указанное в таблице, в зависимости от условий использования.

### При фотосъемке

	Время работы батареи (мин.)	Кол. изображений
DSC-T200	Приблиз. 125	Приблиз. 250
DSC-T70/T75	Приблиз. 135	Приблиз. 270

- Съемка в следующих ситуациях:
  - Опция [Режим ЗАПИСИ] установлена в положение [Нормальн].
  - Опция [Режим AF] установлена в положение [Один].
  - Опция [SteadyShot] установлена в положение [Съемка].
  - Съемка через каждые 30 секунд.
  - Увеличение поочередно переключается между предельными значениями сторон W и T.
  - Вспышка срабатывает каждый второй раз.
  - Питание включается и выключается через каждые десять раз.

- Метод измерения основан на стандарте CIPA.  
(CIPA: Camera & Imaging Products Association)
- Время работы батареи/количество фотоснимков не зависит от размера фотоснимков.

### При просмотре фотоснимков

	Время работы батареи (мин.)	Кол. изображений
DSC-T200	Приблиз. 210	Приблиз. 4200
DSC-T70/T75	Приблиз. 220	Приблиз. 4400

- Просмотр одиночных изображений последовательно с интервалом примерно в три секунды

### Примечания относительно батареи

- По мере использования батарейного блока его емкость со временем уменьшается.
- Количество изображений, которые могут быть записаны/просмотрены, и время работы батареи уменьшаются в следующих условиях:
  - Низкая температура окружающей среды.
  - Частое использование вспышки.
  - Фотоаппарат включался и выключался много раз.
  - Частое использование увеличения.
  - Яркость подсветки ЖКД установлена на верхний уровень.
  - Опция [Режим AF] установлена в положение [Монитор].
  - Опция [SteadyShot] установлена в положение [Непрерывн].
  - Низкий уровень заряда батареи.
  - Активирована функция распознавания лица.

## Количество фотоснимков и время видеосъемки

Количество фотоснимков и продолжительность видеосъемки может различаться, в зависимости от условий съемки.

Даже если указанные емкости батареи совпадают с приведенными ниже, число фотоснимков и продолжительность записи видеофильма могут отличаться.

### Приблизительное количество фотоснимков

(Единицы: изображения)

Емкость Размер	Внутренняя память	Карта памяти "Memory Stick Duo", отформатированная на этом фотоаппарате						
	Приблиз. 31 Мб	128 Мб	256 Мб	512 Мб	1 Гб	2 Гб	4 Гб	8 Гб
8М	10	40	72	150	306	618	1223	2457
3:2	10	40	72	150	306	618	1223	2457
5М	13	51	92	191	390	787	1557	3127
3М	21	82	148	306	626	1262	2498	5017
VGA	202	790	1428	2941	6013	12120	23980	48160
16:9	33	133	238	490	1002	2020	3997	8027

- Количество изображений приведено для опции [Режим ЗАПИСИ], установленной в положение [Нормаль].
- Если количество оставшихся доступных для съемки изображений превышает 9999, появится индикатор ">9999".
- При воспроизведении на данном фотоаппарате снимков, записанных с помощью более ранних моделей Sony, размер отображаемого изображения может не соответствовать его фактическому размеру.

### Приблизительное время видеосъемки

В таблице внизу представлена приблизительная максимальная продолжительность записи. Это общее время для всех видеофильмов.

Непрерывная видеосъемка возможна в течение приблизительно 10 минут.

(Единицы: часы : минуты : секунды)

Емкость Размер	Внутренняя память	Карта памяти "Memory Stick Duo", отформатированная на этом фотоаппарате						
	Приблиз. 31 Мб	128 Мб	256 Мб	512 Мб	1 Гб	2 Гб	4 Гб	8 Гб
640(Высококач)	–	–	0:02:50	0:06:00	0:12:30	0:25:10	0:49:50	1:40:20
640(Стандарт)	0:01:30	0:05:50	0:10:40	0:22:00	0:45:00	1:30:50	2:59:50	6:01:10
320	0:06:00	0:23:40	0:42:50	1:28:10	3:00:20	6:03:30	11:59:30	24:04:50

- Видеосъемка при установленном размере изображения [640(Высококач)] может быть выполнена только на карту памяти “Memory Stick PRO Duo”.
- Этот фотоаппарат не поддерживает запись или воспроизведение видеофильмов высокой четкости.

# Устранение неисправностей

Если в Вашем фотоаппарате имеется неисправность, попробуйте выполнить следующие действия по ее устранению.

**1 Проверьте пункты ниже и ознакомьтесь с инструкцией “Руководство по Cyber-shot” (PDF).**

Если на экране появится код, например “С/Е:□□:□□”, см. инструкцию “Руководство по Cyber-shot”.

**2 Извлеките батарейный блок, затем снова вставьте батарейный блок примерно через одну минуту и включите питание.**

**3 Выполните инициализацию установок (стр. 24).**

**4 Обратитесь к Вашему дилеру Sony или в местный уполномоченный сервисный центр Sony.**

Пожалуйста, поймите, что Вы даете свое согласие на то, что содержимое внутренней памяти, музыкальных файлов может быть проверено, когда Вы сдаете Ваш фотоаппарат в ремонт.

## Батарейный блок и питание

### Не вставляется батарейный блок.

- Правильно установите батарейный блок, нажимая и удерживая открытым рычажок выталкивания батареи (стр. 10).

### Не удается включить фотоаппарат.

- После установки батарейного блока в фотоаппарат, возможно, потребуется некоторое время для поступления питания.
- Правильно вставьте батарейный блок (стр. 10).
- Батарейный блок разрядился. Вставьте заряженный батарейный блок (стр. 9).
- Батарейный блок вышел из строя. Замените его на новый.
- Используйте рекомендуемый батарейный блок (стр. 7).

---

### Питание внезапно отключается.

- Если Вы не пользуетесь фотоаппаратом в течение примерно трех минут, оставив питание включенным, фотоаппарат автоматически отключится для предотвращения разрядки батарейного блока. Включите фотоаппарат снова (стр. 13).
- Батарейный блок вышел из строя. Замените его на новый.

---

### Индикатор оставшегося заряда батареи дает неверные показания.

- Данное явление происходит, когда Вы используете фотоаппарат в чрезмерно жарком или чрезмерно холодном месте.
- Отображенное время оставшегося заряда батареи отличается от текущего. Полностью разрядите, а затем зарядите батарейный блок для исправления индикации.
- Батарейный блок разрядился. Вставьте заряженный батарейный блок (стр. 9).
- Батарейный блок вышел из строя. Замените его на новый.

---

### Невозможно зарядить находящуюся внутри фотоаппарата батарею.



- Для зарядки батареи используйте зарядное устройство (прилагается).

RU

## Фотосъемка/видеосъемка

---

### Не удается записать фотоснимки.

- Проверьте свободное место на внутренней памяти или карте памяти “Memory Stick Duo” (стр. 36). Если она заполнена, выполните одно из следующих действий:
  - Удалите ненужные снимки (стр. 20).
  - Замените карту памяти “Memory Stick Duo”.
- Вы не сможете записать изображения во время зарядки вспышки.
- При фотосъемке установите режим съемки, отличный от режима .
- При съемке видеofilмов установите режим съемки .
- Размер изображения установлен в положение [640(Высококач)] при видеосъемке. Выполните одно из следующих действий:
  - Установите размер изображения в положение, отличное от [640(Высококач)].
  - Установите карту памяти “Memory Stick PRO Duo”.

---

### Не удается вставить даты на изображениях.

- В данном фотоаппарате нет функции наложения даты на изображения. Можно распечатать или сохранить фотоснимок с датой с помощью приложения “Picture Motion Browser”.

---

**При выполнении съемки очень яркого объекта появляются вертикальные полосы.**

- Происходит эффект смазывания, и на фотоснимке появляются белые, черные, пурпурные или другие полосы. Данный эффект не является неисправностью.

## Просмотр изображений

**Невозможно воспроизводить фотоснимки.**

- Нажмите кнопку  (воспроизведение) (стр. 20).
- Имя папки/файла было изменено на Вашем компьютере.
- Если файл изображения был обработан на компьютере, или если файл изображения был записан при помощи модели, отличной от модели Вашего фотоаппарата, воспроизведение на Вашем фотоаппарате не гарантируется.
- Фотоаппарат находится в режиме USB. Удалите соединение USB.



## И Не используйте/храните фотоаппарат в следующих местах

- В чрезмерно жарком, холодном или влажном месте  
В таких местах, как, например, в автомобиле, припаркованном под прямыми лучами солнца, корпус фотоаппарата может деформироваться, и это может привести к неисправности.
- Под прямыми лучами солнца или вблизи нагревательного прибора  
Корпус фотоаппарата может обесцветиться или деформироваться, и это может привести к неисправности.
- В месте, подверженном качающейся вибрации
- Вблизи сильного магнитного поля
- В местах с повышенным содержанием песка или пыли  
Будьте осторожны, чтобы не допустить попадания песка или пыли в фотоаппарат. Это может привести к неисправности фотоаппарата, и в некоторых случаях эта неисправность не может быть устранена.

## И О переноске

Не садитесь на стул или другое место, если фотоаппарат находится в заднем кармане Ваших брюк или юбки, так как это может привести к неполадкам или поломке фотоаппарата.

## И Об очистке

### Чистка экрана ЖКД

Протрите поверхность экрана с помощью чистящего набора ЖКД (не прилагается) для удаления отпечатков пальцев, пыли и т.д.

### Чистка объектива

Протрите объектив мягкой тканью для удаления отпечатков пальцев, пыли и т.п.

### Чистка поверхности фотоаппарата

Очищайте поверхность фотоаппарата мягкой тканью, слегка смоченной водой, а затем протирайте поверхность сухой тканью. Чтобы не повредить отделку или корпус:

- Не подвергайте фотоаппарат воздействию химических веществ, таких как разбавитель, бензин, спирт, одноразовые салфетки, жидкость от насекомых, солнцезащитный крем или инсектицид.
- Не прикасайтесь к фотоаппарату, если на Ваших руках находится какое-либо из перечисленных выше материалов.
- Не оставляйте фотоаппарат в контакте с резиной или винилом в течение длительного времени.

## И О рабочих температурах

Ваш фотоаппарат предназначен для использования при температуре от 0°C до 40°C. Съемка в чрезмерно холодных или жарких местах, где температура выходит за этот диапазон, не рекомендуется.

## И О конденсации влаги

При непосредственном перемещении фотоаппарата из холодного помещения в теплое, внутри или снаружи фотоаппарата может конденсироваться влага. Имейте в виду, что при фотографировании с остаточной влагой внутри объектива, изображения могут получиться нечеткими.

### Если произошла конденсация влаги

Выключите фотоаппарат и подождите около часа, пока влага не испарится. Обратите внимание, что если Вы попытаетесь выполнять съемку, когда внутри объектива остается влага, Вы не сможете записать качественные изображения.

## **О внутренней перезаряжаемой батарее**

В этом фотоаппарате имеется внутренняя перезаряжаемая батарея, предназначенная для поддержания даты, времени и других установок вне зависимости от того, включено или выключено питание.

Эта перезаряжаемая батарея постоянно заряжается в течение всего времени использования Вашего фотоаппарата.

Однако если Вы пользуетесь фотоаппаратом лишь в течение коротких периодов времени, она постепенно разряжается, и если Вы совсем не будете пользоваться фотоаппаратом примерно один месяц, она полностью разрядится. В этом случае перед эксплуатацией фотоаппарата не забудьте зарядить данную перезаряжаемую батарею.

Если перезаряжаемая батарея не заряжена, можно продолжать пользоваться фотоаппаратом, однако дата и время при этом не будут отображаться.

### **Метод зарядки внутренней перезаряжаемой батареи**

Вставьте заряженный батарейный блок в фотоаппарат, а затем оставьте фотоаппарат на 24 часа или более при выключенном питании.

# Технические характеристики

## Фотоаппарат

### [Система]

Формирователь изображения: Цветной  
ПЗС 7,18 мм (тип 1/2,5), фильтр  
основных цветов

Общее количество пикселей  
фотоаппарата:  
Приблиз. 8 286 000 пикселей

Число эффективных пикселей  
фотоаппарата:  
Приблиз. 8 083 000 пикселей

Объектив:

#### **DSC-T200**

Объектив Carl Zeiss Vario-Tessar с 5-кратным увеличением  
 $f = 5,8 - 29,0$  мм (35 - 175 мм в случае преобразования для фотоаппарата с 35 мм пленкой)F3,5 - 4,4

#### **DSC-T70/T75**

Объектив Carl Zeiss Vario-Tessar с 3-кратным увеличением  
 $f = 6,33 - 19,0$  мм (38 - 114 мм в случае преобразования для фотоаппарата с 35 мм пленкой)F3,5 - 4,3

Управление экспозицией: Автоматическая экспозиция, выбор сцены (10 режимов)

Баланс белого: Автоматический режим, дневной свет, облачно, лампа дневного света 1,2,3, лампа накаливания, вспышка

Формат файла (совместимый с DCF):

Фотосъемка: Exif Ver. 2.21 JPEG-совместимые, DPOF-совместимые  
Видеосъемка: MPEG1-совместимые (монофонический)

Носитель записи: Внутренняя память (приблиз. 31 Мб), карта памяти "Memory Stick Duo"

Вспышка: Диапазон действия вспышки (Чувствительность ISO (рекомендуемый индекс экспозиции) установлена в положение Авто):

#### **DSC-T200**

Приблиз. от 0,1 м до 3,7 м (W)/  
приблиз. от 0,8 м до 2,9 м (T)

#### **DSC-T70/T75**

Приблиз. от 0,1 м до 3,0 м (W)/  
приблиз. от 0,25 м до 2,5 м (T)

## [Входные и выходные разъемы]

Многофункциональный разъем:

Выходной видеосигнал

Выходной аудиосигнал

(монофонический)

Соединение USB

Соединение USB: Hi-Speed USB (USB 2.0-совместимый)

## [Экран ЖКД]

Панель ЖКД:

#### **DSC-T200**

Широкоформатный (16:9) привод TFT  
8,8 см (тип 3,5)

#### **DSC-T70/T75**

Широкоформатный (16:9) привод TFT  
7,5 см (тип 3,0)

Общее количество точек: 230 400  
(960 × 240) точек

## [Питание, общая информация]

Питание: Перезаряжаемый батарейный

блок NP-BD1, 3,6 В

NP-FD1 (не прилагается), 3,6 В

Сетевой адаптер переменного тока AC-

LS5K (не прилагается), 4,2 В

Потребляемая мощность (во время съемки):

#### **DSC-T200**

1,0 Вт

#### **DSC-T70/T75**

1,0 Вт

Рабочая температура: От 0 до 40 °C

Температура хранения: От -20 до +60 °C

Размеры:

#### **DSC-T200**

93,5 × 59,3 × 20,4 мм (Ш/В/Г, исключая наиболее выступающие части)

#### **DSC-T70/T75**

90,0 × 56,4 × 20,7 мм (Ш/В/Г, исключая наиболее выступающие части)

Масса (включая батарейный блок NP-BD1, перо, ремешок и т.п.):

#### **DSC-T200**

Приблиз. 186 г

#### **DSC-T70/T75**

Приблиз. 156 г

Микрофон: монофонический

Громкоговоритель: монофонический

Exif Print: Совместимый

PRINT Image Matching III: Совместимый

PictBridge: Совместимый

RU

## Зарядное устройство BC-CSD

Требования к питанию: Переменный ток от 100 В до 240 В, 50/60 Гц, 2,2 Вт  
Выходное напряжение: 4,2 В постоянного тока, 0,33 А

Рабочая температура: От 0 до 40 °С  
Температура хранения: От -20 до 60 °С  
Размеры: Приблиз. 62 × 24 × 91 мм (Ш/В/Г)  
Масса: Приблиз. 75 г

## Перезаряжаемый батарейный блок NP-BD1

Используемая батарея: Батарея на литиевых ионах  
Максимальное напряжение: 4,2 В постоянного тока  
Номинальное напряжение: 3,6 В постоянного тока  
Емкость: 2,4 Втч (680 мАч)

Конструкция и технические характеристики могут быть изменены без уведомления.

## Торговые марки

- **Cyber-shot**, “Cyber-shot” являются торговыми марками корпорации Sony Corporation.
- “Memory Stick”,  “Memory Stick PRO”, **MEMORY STICK PRO**, “Memory Stick Duo”, **MEMORY STICK DUO**, “Memory Stick PRO Duo”, **MEMORY STICK PRO DUO**, “Memory Stick PRO-HG Duo”, **MEMORY STICK PRO-HG DUO**, “Memory Stick Micro”, “MagicGate”, и **MAGICGATE** являются торговыми марками корпорации Sony Corporation.
- “Info LITHIUM” является торговой маркой корпорации Sony Corporation.
- Microsoft, Windows, DirectX и Windows Vista являются зарегистрированными торговыми марками или торговыми марками корпорации Microsoft Corporation в Соединенных Штатах Америки и/или в других странах.
- Macintosh, Mac OS, iMac, iBook, PowerBook, Power Mac и eMac являются торговыми марками или зарегистрированными торговыми марками компании Apple Inc.
- Intel, MMX и Pentium являются либо торговыми марками, либо зарегистрированными торговыми марками корпорации Intel Corporation.
- Google является зарегистрированной торговой маркой компании Google, Inc.
- Adobe, логотип Adobe и Reader являются зарегистрированными торговыми марками или торговыми марками компании Adobe Systems Incorporated в Соединенных Штатах Америки и/или в других странах.
- Кроме того, названия систем и изделий, используемые в данном руководстве, являются, вообще говоря, торговыми марками или зарегистрированными торговыми марками их соответствующих разработчиков или производителей. Однако, знаки <sup>TM</sup> или © используются не во всех случаях в данном руководстве.

Изготовитель: Сони Корпорейшн  
Адрес: 1-7-1 Конан, Минато-ку,  
Токио, 108-0075 Япония  
Страна-производитель: Япония  
Країна-виробник: Японія

Дополнительная информация по данному изделию и ответы на часто задаваемые вопросы могут быть найдены на нашем Web-сайте поддержки покупателей.

Додаткову інформацію стосовно цього виробу та відповіді на часті запитання можна знайти на веб-сайті Служби підтримки споживачів компанії Sony.

<http://www.sony.net/>



Напечатано на бумаге, изготовленной на 70% и более из бумажных отходов, с использованием печатной краски на основе растительного масла без примесей ЛОС (летучих органических соединений).

Надруковано на папері з можливістю переробки 70% чи більше, з використанням чорнила без летких органічних сполук, а виготовленого на основі рослинної олії.

Printed in Japan



3219483610