

1 Установка программы

ВНИМАНИЕ! *Перед подключением каких-либо кабелей установите программное обеспечение, которое входит в комплект поставки фотокамеры. Следуйте указаниям на экране.*

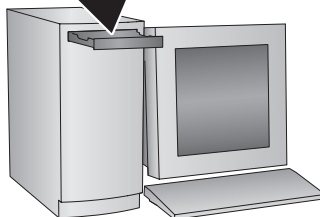

После установки программы
вернитесь к настоящей Краткой
инструкции.*



* Для получения информации
на одном из скандинавских
языков посетите сайт
kodak.com/go/nordic_guides

2 Установка аккумулятора KLIC-7003

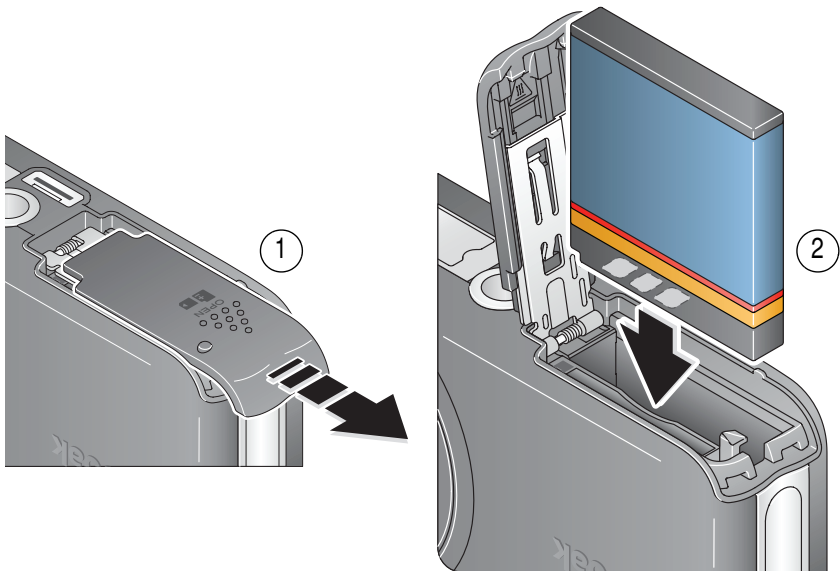

3 Зарядка аккумулятора

5-вольтовый сетевой адаптер

(в комплекте)

Индикаторы зарядки аккумулятора мигают во время зарядки. Зарядка продолжается до тех пор, пока не засветятся все 3 индикатора (около 2 часов).

Индикаторы зарядки аккумулятора



Док-станция Kodak EasyShare photo frame 2

(может продаваться отдельно)

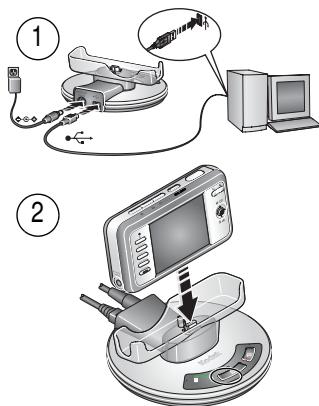

Док-станция или док-принтер Kodak EasyShare

(может продаваться отдельно)

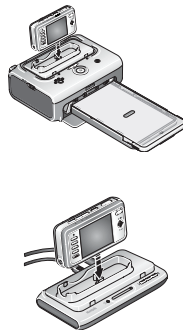

Информация о комплектации фотокамеры содержится на упаковке.

По вопросам использования док-устройства обратитесь к соответствующей Краткой инструкции.

Информацию о совместимости док-устройств можно найти на сайте www.kodak.com/go/dockcompatibility.

Для приобретения аксессуаров посетите сайт www.kodak.com/go/v803accessories или www.kodak.com/go/v1003accessories.

www.kodak.com/go/v803support или [v1003support](http://www.kodak.com/go/v1003support)

4 Включение фотокамеры

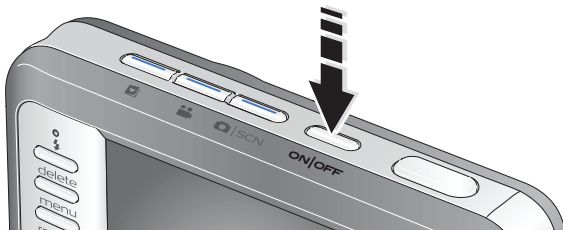

5 Установка языка, даты и времени

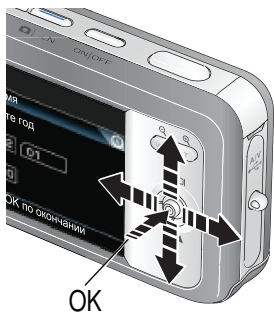

Язык:

- 1 ▲/▼ для изменения параметров.
- 2 OK для подтверждения изменений.

Дата/время:

- 1 При появлении приглашения нажмите кнопку OK.
- 2 ▲/▼ для изменения параметров.
◀/▶ для перехода на предыдущее/следующее поле.
OK для подтверждения изменений.

Повторное изменение этих настроек описано в инструкции по эксплуатации.

6 Фото- и видеосъемка

Фотоснимки



- 1 Чтобы включить фотокамеру, нажмите кнопку On/Off (Вкл./Выкл.) или кнопку режима Auto/SCN (Авто/Сюжет).
- 2 Для выполнения автофокусировки и установки параметров экспозиции **слегка** нажмите кнопку затвора.
Когда индикатор готовности загорится зеленым, нажмите кнопку затвора **до упора**, чтобы сделать снимок.

Видеоклипы



- 1 Нажмите кнопку Видео.
- 2 До **упора** нажмите и отпустите кнопку затвора.
Для остановки записи еще раз нажмите и отпустите кнопку затвора.

7 Просмотр снимков/видеоклипов



- 1 Нажмите кнопку Review (Просмотр).
(Нажмите ее еще раз для выхода.)
- 2 ◀/▶ для перехода к предыдущему/следующему.

Видеоклипы:

- ▼ Воспроизведение. (Нажмите кнопку ОК для начала или приостановки воспроизведения видео.)
- ▶/◀ Для регулировки громкости во время воспроизведения видеоклипа.
- ▶ Для увеличения скорости воспроизведения в 2 раза во время просмотра; при повторном нажатии скорость увеличится в 4 раза.
- ◀ Для обратного воспроизведения с 2X скоростью во время просмотра; при повторном нажатии скорость увеличится до 4X.
- ◀/▶ Нажмите и удерживайте нажатой кнопку в течение 4 секунд, чтобы перейти к закладкам.

8 Перенос снимков/видеоклипов

Кабель USB (модель U-8)

(в комплекте)

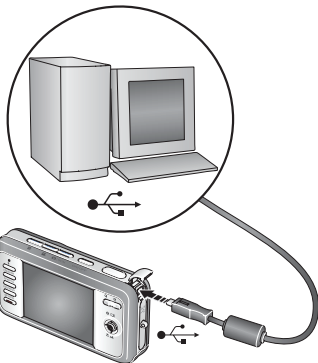

Док-станция Kodak EasyShare photo frame 2

(может продаваться отдельно)

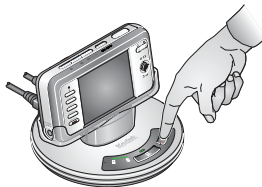

Док-станция или док-принтер Kodak EasyShare

(может продаваться отдельно)

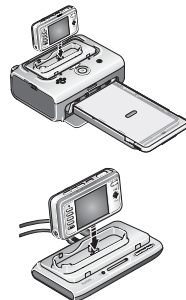

Информация о комплектации фотокамеры содержится на упаковке.

По вопросам использования док-устройства обратитесь к соответствующей Краткой инструкции.

Информацию о совместимости док-устройств можно найти на сайте www.kodak.com/go/dockcompatibility.

Для приобретения аксессуаров посетите сайт www.kodak.com/go/v803accessories или www.kodak.com/go/v1003accessories.

www.kodak.com/go/v803support или [v1003support](http://www.kodak.com/go/v1003support)

9 Не останавливайтесь на достигнутом!

Поздравляем!

Вы уже

- настроили фотокамеру
- сделали снимки
- перенесли их на компьютер

Не останавливайтесь на этом!

Дочитайте руководство до последней страницы - не упускайте возможность сделать превосходные снимки и поделиться ими!

Для получения сведений об опциях меню воспользуйтесь справкой фотокамеры. (Выделите нужную опцию и нажмите кнопку зума Т (Телеположение).)



Посетите сайт www.kodak.com/go/v803support или www.kodak.com/go/v1003support. Там вы найдете следующее:

- инструкция по эксплуатации
- интерактивное руководство по устранению неисправностей
- интерактивные руководства
- ВОПРОСЫ И ОТВЕТЫ
- обновления программ и драйверов
- аксессуары
- информация о печати
- регистрация изделия

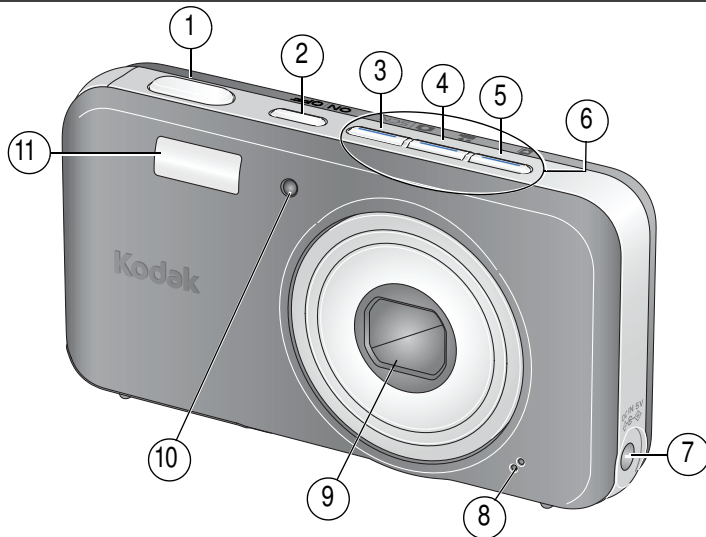

Вид спереди



- | | | | |
|---|--------------------------------|----|--|
| 1 | Кнопка затвора | 6 | Индикаторы Режим/Зарядки аккумулятора |
| 2 | Выключатель питания вкл./выкл. | 7 | Гнездо для сетевого адаптера (5 В)   |
| 3 | Кнопка режима Авто/Сюжет | 8 | Микрофон |
| 4 | Кнопка Видео | 9 | Объектив |
| 5 | Кнопка Избранное | 10 | Индикатор видео/индикатор автоспуска/встроенная подсветка АФ |
| | | 11 | Вспышка |

Вид сзади

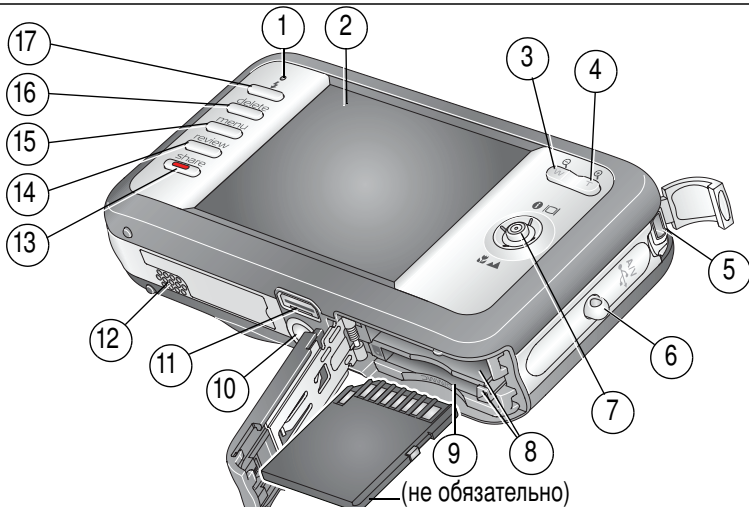

- | | | |
|--|--|-----------------------------|
| 1 Индикатор готовности | 7 Джойстик Кнопка ОК (нажатие) | 13 Кнопка Share |
| 2 ЖК-дисплей | 8 Фиксация элементов питания; отсек для элементов питания | 14 Кнопка Review (Просмотр) |
| 3 Кнопка зума W (широкоугольное положение) | 9 Опционная карта памяти SD или MMC; слот для карты памяти | 15 Кнопка Menu (Меню) |
| 4 Кнопка T (Телеположение зума/Справка) | 10 Штативное гнездо | 16 Кнопка Delete (Удалить) |
| 5 Порт USB, выход A/V (аудио/видео) | 11 Разъем для док-станции или док-принтера | 17 Кнопка вспышки |
| 6 Ушко крепления ремешка | 12 Динамик | |

1

Дополнительные возможности фотокамеры

Оптический зум

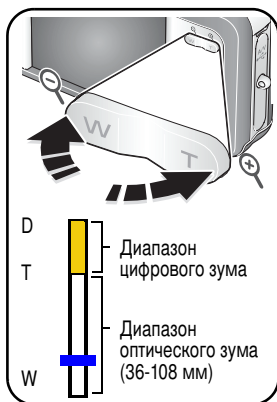

- 1 Чтобы скомпоновать кадр, используйте ЖК-дисплей.
- 2 Чтобы приблизить объект съемки (сделать его изображение крупнее), нажмите кнопку “Т” (Телеположение).

Для уменьшения изображения объекта нажмите кнопку “W” (Широкоугольное положение).

Индикатор зума отображает состояние зума.

- 3 Сделайте снимок или снимите видеоклип.

Цифровой зум

Используйте цифровой зум в любом из режимов фотосъемки для получения увеличения с коэффициентом до 3X за пределами диапазона оптического зума. Цифровой зум нельзя использовать для видеозаписи. Нажимайте кнопку “Т” (Телеположение), пока ползунок не достигнет верхней границы диапазона оптического зума. Отпустите кнопку “Т” (Телеположение), затем нажмите ее снова.

www.kodak.com/go/v803support или [v1003support](http://www.kodak.com/go/v1003support)

ПРИМЕЧАНИЕ. Возможно, при использовании цифрового зума вы заметите снижение качества изображения. Ползунок на шкале зума приостанавливается, затем становится красным, когда качество изображения снижается до предела, допустимого при печати снимка размером 10 x 15 см.

Автоспуск

С помощью автоспуска можно включить себя в кадр или устранить сотрясение фотокамеры при спуске затвора. Поместите фотокамеру на штатив или ровную поверхность

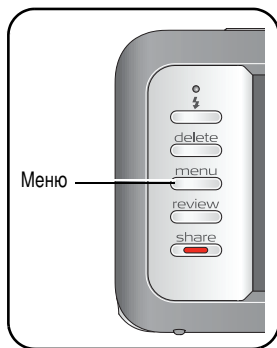

- 1 В любом режиме фотосъемки нажмите кнопку Меню (Меню).
- 2 С помощью кнопок ▲/▼ выберите опцию Автоспуск, затем нажмите кнопку ОК.
- 3 С помощью кнопок ▲/▼ выберите опцию:
10 секунд—Снимок делается после 10-секундной задержки (у вас есть время занять свое место в кадре).
2 секунды—Затвор фотокамеры срабатывает после 2-секундной задержки (используйте этот режим для устранения сотрясения фотокамеры при съемке со штатива).
2 снимка—Первый снимок делается после 10-секундной задержки. Второй снимок делается через 8 секунд после первого.
- 4 Нажмите ОК, затем нажмите кнопку Меню (Меню).

5 Скомпонуйте кадр. Нажмите на кнопку затвора сначала **слегка**, затем **до упора**.

Фотокамера делает снимок/снимки после небольшой задержки.



Используйте ту же процедуру при видеосъемке, но:

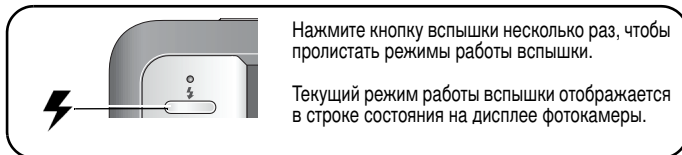

- Нажмите кнопку Видео .
- Нажмите **до упора** кнопку затвора.

ПРИМЕЧАНИЕ. Видеосъемка прекратится, когда на носителе не останется свободного места. В режиме видеосъемки доступны только две опции: 2 сек. и 10 сек.







Съемка со вспышкой

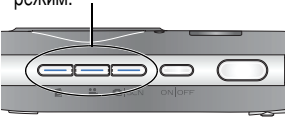

Режимы вспышки	Срабатывание вспышки
 Авто	При недостаточном освещении снимаемого сюжета.
 Заполняющая	При каждом нажатии кнопки затвора вне зависимости от условий освещения. Рекомендуется использовать, когда объект находится в тени или освещен контровым светом (источник света находится позади объекта). В условиях низкой освещенности держите фотокамеру неподвижно или воспользуйтесь штативом.

 Красные глаза	<p>В режиме “Компенсация эффекта красных глаз” предвспышка или функция программной компенсации эффекта красных глаз позволяют скорректировать этот эффект. Порядок включения режимов вспышки:</p> <ul style="list-style-type: none">■ Чтобы вызвать предвспышку, включите функцию Red Eye PreFlash (Предвспышка для уменьшения эффекта “красных глаз”). (Первая вспышка вызывает сужение зрачков глаз, что позволяет снизить вероятность проявления эффекта “красных глаз”).■ Чтобы вспышка срабатывала только один раз и эффект “красных глаз” компенсировался программно, выключите функцию Red Eye PreFlash (Предвспышка для уменьшения эффекта “красных глаз”). <p>ПРИМЕЧАНИЕ. При включении функции автоматической компенсации эффекта “красных глаз” фотокамера не может делать более 2-х снимков в быстрой последовательности. Вы сможете продолжить съемку, когда индикатор готовности загорится зеленым светом.</p>
 Выкл.	<p>Вспышка не используется</p>

Различные режимы

Режим	Назначение	
 SCN	Авто: Обычная фотосъемка — обеспечивает оптимальный баланс между качеством снимков и простотой использования.	<p>Нажмите кнопку, чтобы выбрать режим.</p> 
 SCN	Сюжетные программы: Удобство, присущее фотокамерам типа “Навел и снял”, в различных типах ситуаций. (См. стр. 16.)	
	Видео: Видеосъемка со звуком. (См. стр. 5.)	
	Избранное: Просмотр избранных снимков.	
	Пейзаж: Удаленные объекты. Фотокамера использует фокусировку на бесконечность. Фокусировочные рамки в режиме Landscape (Пейзаж) не отображаются.	 <p>Нажимайте, пока в строке состояния ЖК-дисплея не появится символ Макросъемка или Пейзаж.</p>
	Макро: Съемка с близкого расстояния. В зависимости от положения зума фотокамера автоматически устанавливает пределы дистанции фокусировки. По возможности используйте вместо вспышки имеющееся освещение.	

Сюжетные программы (SCN)

Сюжетные программы позволяют получать великолепные снимки практически в любой съемочной ситуации.

- 1 Нажимайте кнопку Авто/Сюжет, пока на ЖК-дисплее не появятся символы сюжетных программ.
- 2 С помощью кнопок ◀/▶ ▶/▼ просмотрите описания сюжетных программ.
Отображается дата/время и описание режима. При самопроизвольном выключении описания сюжетных программ, прежде чем вы успели его прочитать, нажмите кнопку ОК.
- 3 Для выбора сюжетной программы нажмите кнопку ОК.

Использование справки по фотокамере

Для получения сведений об опциях меню воспользуйтесь справкой фотокамеры. Выделите нужную опцию и нажмите кнопку зума “Т” (Телеположение).

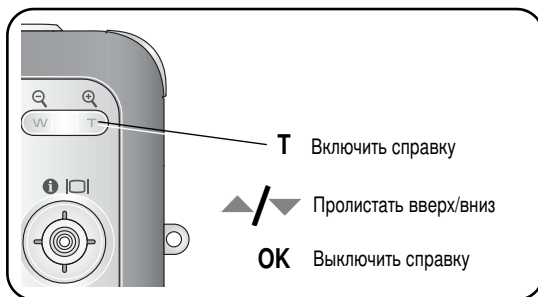

Символы, отображаемые при съемке

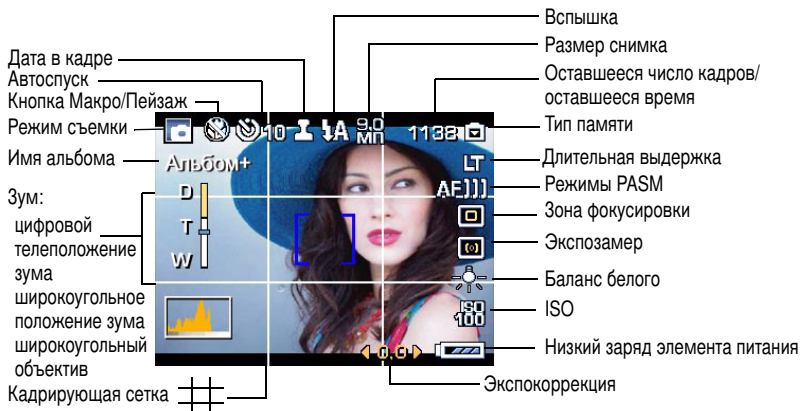

2

Работа со снимками/видеоклипами

Просмотр снимков/видеоклипов

Нажмите кнопку Review (Просмотр) для просмотра снимков и видеоклипов и работы с ними.



- 1 Нажмите кнопку Review (Просмотр).
- 2 С помощью кнопок ◀/▶ перейдите к предыдущему или следующему снимку/видеоклипу.

Увеличение снимка

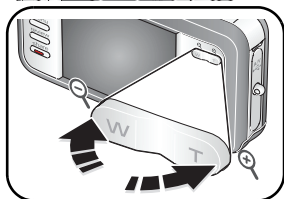

- 1 Нажмите кнопку “Т” для увеличения от 1X до 8X.
- 2 С помощью джойстика ▲/▼ ◀/▶ просмотрите другие части снимка.
- 3 Для возврата к исходному изображению нажмите кнопку ОК.

Просмотр видеоклипов



- С помощью кнопки проигрывайте видеоклип. Для приостановки или воспроизведения видеоклипа нажмите кнопку ОК.
- Воспользуйтесь кнопками для регулировки громкости во время воспроизведения видеоклипа.
- Во время просмотра нажмите кнопку , чтобы увеличить скорость воспроизведения до 2X; при повторном нажатии скорость увеличится до 4X.
- Нажмите кнопку для обратного воспроизведения с 2X скоростью; при повторном нажатии скорость увеличится до 4X.
- Нажмите и удерживайте нажатой кнопку в течение 4 секунд, чтобы перейти к закладкам.

Удаление снимков/видеоклипов



- 1 Нажмите кнопку Review (Просмотр).
- 2 С помощью кнопок перейдите к предыдущему или следующему снимку/видеоклипу.
- 3 Нажмите кнопку Delete (Удалить).
- 4 Следуйте подсказкам на экране.

Отмена удаления снимков/видеоклипов

Если вы случайно удалили снимок, можно попробовать восстановить его, воспользовавшись функцией Отмена удаления. Эта функция действует лишь непосредственно после удаления одного снимка.

Применение технологии Kodak Perfect Touch

Технология Kodak Perfect Touch помогает получать более яркие и качественные снимки.

- 1 Нажмите кнопку Review (Просмотр), затем с помощью кнопок ◀/▶ выберите снимок или видеоклип.
- 2 Нажмите кнопку Menu (Меню), выберите функцию Perfect Touch, затем нажмите кнопку ОК.
Улучшение отображается для просмотра. С помощью кнопок ◀/▶ просмотрите другие части снимка.
- 3 Нажмите ОК. Следуйте подсказкам на экране, чтобы заменить исходный снимок или сохранить улучшенное изображение под новым именем.
Улучшенный снимок нельзя повторно улучшать на фотокамере. Технологию Kodak Perfect Touch можно использовать для улучшения снимков, но не видеоклипов.
 - Нажмите кнопку Menu (Меню) для выхода из меню.

Редактирование видеоклипов

Получение снимков из видеоклипа

Выбрав отдельный кадр видеоклипа, вы можете распечатать его в формате 10 x 15 см.

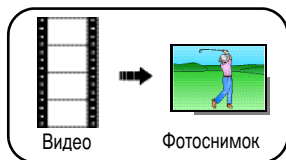

- 1 Нажмите кнопку Review (Просмотр), затем с помощью кнопок ◀/▶ найдите видеоклип.
- 2 Нажмите кнопку Menu (Меню), выберите Создать фотоснимок, затем нажмите кнопку ОК.
- 3 Следуйте подсказкам на экране.
Создается снимок. Исходный видеоклип также сохраняется.
 - Нажмите кнопку Menu (Меню) для выхода из меню.

Использование закладок видео

Можно установить закладки на интересных моментах видеоклипа, а затем просматривать его, переходя от одной закладки к другой.

Настройка закладок

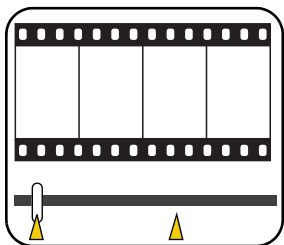

- 1 Нажмите кнопку Review (Просмотр), затем с помощью кнопок ◀/▶ найдите видеоклип.
- 2 Нажмите кнопку Menu (Меню), выберите Обработка видео, затем нажмите кнопку ОК. Выберите Закладка и нажмите кнопку ОК.
- 3 Нажмите кнопку ▼, чтобы добавить закладку. По окончании добавления закладок (до 9), нажмите кнопку ▲.
 - Нажмите кнопку Menu (Меню) для выхода из меню.

Использование закладок

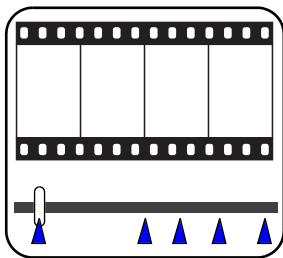

- 1 Нажмите кнопку Review (Просмотр), затем с помощью кнопок ◀/▶ найдите видеоклип.
- 2 С помощью кнопки ▼ проиграйте видеоклип. Для перехода на первую закладку нажмите и удерживайте кнопку ◀/▶ в течение 4 сек. во время проигрывания ролика.
 - После перехода к закладке нажмите кнопку ◀/▶ для перехода к другим закладкам.
 - Для просмотра всех закладок видеокадров, нажмите кнопку “W” (Широкоугольное положение). Чтобы вернуться к обычному масштабу нажмите кнопку “T” (Телеположение).

Печать отдельных кадров видеоклипа

Вы можете составить мозаику из 4-х, 9-ти или 16-ти кадров видеоклипа и распечатать ее на листе форматом 10 x 15 см.

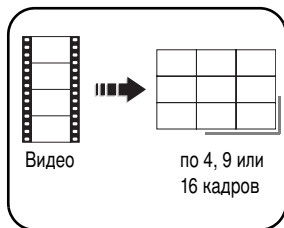

- 1 Нажмите кнопку Review (Просмотр), затем с помощью кнопок ◀/▶ найдите видеоклип.
- 2 Нажмите кнопку Menu (Меню), выберите Обработка видео, затем нажмите кнопку ОК. Выберите Печать кадров и нажмите кнопку ОК.
- 3 Выберите значение, затем нажмите кнопку ОК.

Создаются снимки с 4, 9 или 16 кадрами. Если закладок менее 4 или 9, используются кадры видеоклипа с равным интервалом.

- Нажмите кнопку Menu (Меню) для выхода из меню.

Выбор нескольких снимков/видеоклипов

При необходимости распечатать, перенести, удалить (и т.д.) одновременно два или более снимка/видеоклипа воспользуйтесь функцией выбора нескольких снимков.

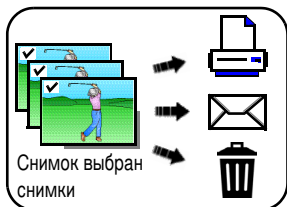

- 1 Нажмите кнопку Review (Просмотр), затем с помощью кнопок ◀/▶ найдите снимок/видеоклип.
- 2 Чтобы выбрать снимки/видеоклипы, нажмите кнопку ОК.

Выбранный снимок отмечается галочкой. Теперь можно печатать, переносить, удалять и делать многое другое с выбранными снимками. Чтобы отменить выбор снимка, можно повторно нажать ОК.

3

Устранение неисправностей при работе фотокамеры

Неисправности при работе фотокамеры

Состояние	Решение
Фотокамера не включается	<ul style="list-style-type: none"> ■ Удостоверьтесь, что элемент питания заряжен и установлен правильно (стр. 2).
Фотокамера не выключается, объектив не задвигается	
Кнопки и регуляторы фотокамеры не работают	
Объектив не выдвигается при включении фотокамеры или не задвигается	<ul style="list-style-type: none"> ■ Удостоверьтесь, что элемент питания заряжен и установлен правильно (стр. 2). ■ Выключите фотокамеру, затем снова включите. Объектив не выдвигается в режиме Избранное.
В режиме просмотра вместо снимка отображается синий или черный экран	<ul style="list-style-type: none"> ■ Перенесите <i>все</i> снимки на компьютер (стр. 7). ■ Сделайте другой снимок. Если проблему устранить не удастся, выберите в качестве типа памяти для снимков встроенную память.
Вспышка не срабатывает	<ul style="list-style-type: none"> ■ Проверьте настройки вспышки и при необходимости измените их (стр. 13). <p>ПРИМЕЧАНИЕ. Вспышка используется не во всех режимах.</p>

Обновление программного обеспечения и прошивки

Загрузка новых версий программного обеспечения, содержащегося на CD с программой Kodak EasyShare, и прошивки фотокамеры (программы, установленной на фотокамере). Посетите сайт www.kodak.com/go/v803downloads, www.kodak.com/go/v1003downloads.

Уход и обслуживание

- При подозрении, что внутрь фотокамеры попала вода, извлеките аккумулятор и карту памяти. Перед дальнейшей эксплуатацией фотокамеры просушите ее на воздухе в течение не менее 24 часов.
- Для удаления пыли и загрязнений осторожно подуйте на объектив или ЖКД. Для чистки объектива пользуйтесь мягкой безворсовой тканью или специальной салфеткой без пропитки. Не используйте материалы, не предназначенные для чистки объектива. Не допускайте контакта химических веществ, например, лосьона для загара, с окрашенными поверхностями.
- В некоторых странах возможно заключение соглашения на техническое обслуживание. Для получения дополнительных сведений обратитесь к дилеру компании Kodak.
- Для получения сведений по утилизации цифровой фотокамеры обращайтесь в местные органы власти. Если вы находитесь в США, посетите сайт Союза электронной промышленности (Electronics Industry Alliance) www.eiae.org или www.kodak.com/go/v803support, www.kodak.com/go/v1003support.

Соответствие стандартам FCC



Цифровая фотокамера Kodak EasyShare V803/V1003 с зум-объективом

Данное устройство испытано и признано соответствующим требованиям, предъявляемым к цифровым устройствам класса В, согласно Части 15 Правил FCC. Эти требования разработаны в целях обеспечения должной защиты от интерференционных помех в жилых помещениях. Данное оборудование вырабатывает, использует и может излучать радиочастотную энергию, поэтому несоблюдение инструкций по установке и использованию может вызвать помехи в работе средств радиосвязи. При этом не гарантируется, что данное устройство, установленное в определенном месте, не станет источником помех. Если устройство вызывает помехи теле- и радиоприема, наличие которых определяется путем включения и выключения устройства, пользователь может попытаться сократить влияние помех, выполнив следующие действия:

1) изменив направление или местоположение приемной антенны; 2) увеличив расстояние между устройством и приемником; 3) подключив устройство и приемник в сетевые розетки разных цепей питания; 4) проконсультировавшись с дилером или специалистом по теле/радиооборудованию для получения дополнительных рекомендаций. Изменения или модификации, явно не одобренные стороной, ответственной за соответствие техническим условиям, могут привести к лишению пользователя прав на эксплуатацию данного оборудования. Если к изделию прилагаются экранированные интерфейсные кабели, либо указано, что при установке данного изделия следует использовать дополнительные компоненты или аксессуары, их следует обязательно использовать, чтобы выполнить нормативные требования FCC.

Декларация о соответствии с ограничениями (Канада)

DOC Class B Compliance—This Class B digital apparatus complies with Canadian ICES-003.

Observation des normes-Classe B—Cet appareil numérique de la classe B est conforme à la norme NMB-003 du Canada.

Маркировка утилизируемого электротехнического и электронного оборудования



В странах Европейского союза не выбрасывайте данное изделие в бытовой мусор. Обратитесь в местные органы власти или посетите сайт www.kodak.com/go/recycle для получения информации по утилизации.

VCCI класс В ITE

この装置は、情報処理装置等電波障害自主規制協議会（VCCI）の基準に基づいてクラスB情報技術装置です。この装置は、家庭環境で使用することを目的としていますが、この装置がラジオやテレビジョン受信機に近接して使用されると、受信障害を引き起こすことがあります。取扱説明書に従って正しい取り扱いをして下さい。

C-Tick (Австралия)



N137

Класс В ITE (Корея)

이 기기는 가정용으로 전자파적합등록을 한 기기로서 주거지역에서는 물론 모든 지역에서 사용할 수 있습니다.

MPEG-4

Запрещается использование данного оборудования для любых действий с файлами формата MPEG-4, за исключением личного использования в некоммерческих целях.

Kodak

Eastman Kodak Company

Rochester, New York 14650

© Компания Eastman Kodak Company, 2006.

Kodak, EasyShare и Perfect Touch - зарегистрированные торговые марки компании Eastman Kodak Company.

4J6962_ru