

# Портативный компьютер РС

## Руководство пользователя

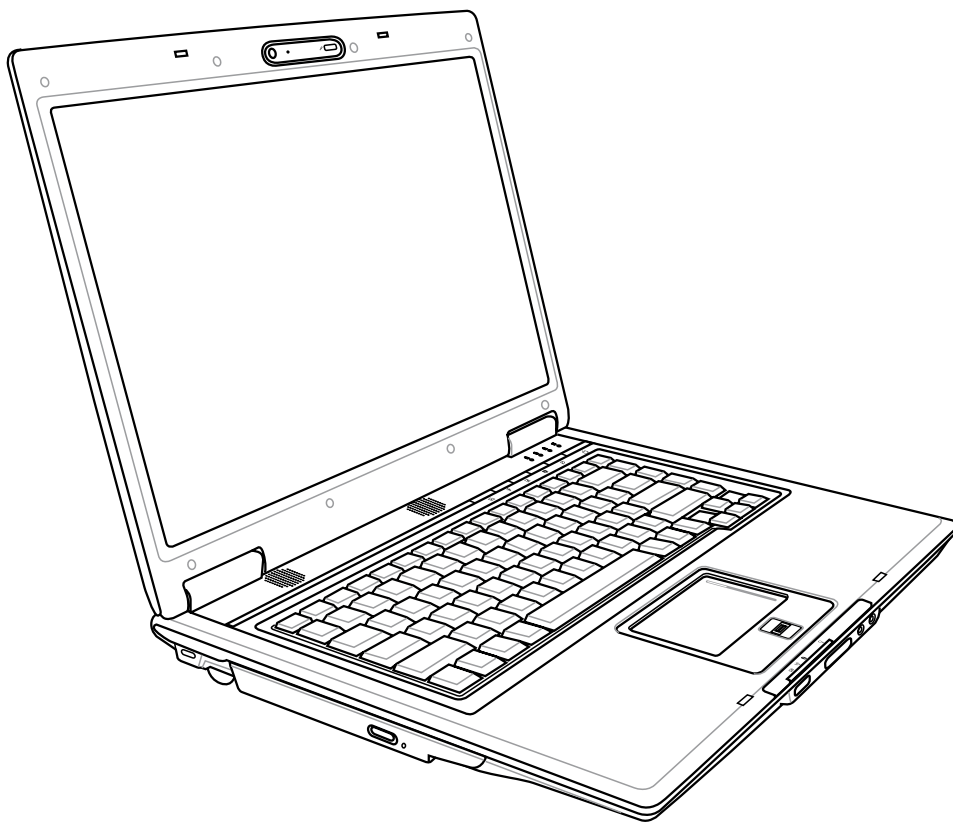

# Содержание

## 1. Общие сведения о портативном компьютере

О Руководстве пользователя.....	6
Примечания к этому руководству .....	6
Подготовка портативного компьютера.....	9

## 2. Изучение частей компьютера

Верхняя сторона.....	12
Нижняя сторона .....	14
Правая сторона .....	16
Левая сторона .....	18
Передняя сторона .....	19
Задняя сторона.....	20

## 3. Первое включение

Система питания .....	22
Питание от сети переменного тока.....	22
Использование аккумулятора .....	23
Уход за аккумулятором.....	23
Включение портативного компьютера.....	24
Самотестирование при включении (POST).....	24
Проверка аккумулятора .....	25
Зарядка аккумулятора .....	26
Опции питания .....	27
Режимы управления питанием .....	28
Сон и Гибернация .....	28
Температурное управление питанием.....	28
Специальные функции клавиатуры.....	29
Цветные клавиши .....	29
Клавиши Microsoft Windows™ .....	31
Использование цифровой клавиатуры .....	31
Использование клавиатуры для управления курсором .....	31

## Содержание (продолжение)

Кнопки и индикаторы состояния.....	32
Кнопки.....	32
Индикаторы состояния.....	33
Клавиши управления мультимедиа (на некоторых моделях) .....	35

### 4. Пользование портативным компьютером

Устройство управления курсором .....	38
Использование Touchpad (Тачпэд) .....	38
Примеры использования устройства “touchpad (тачпэд)”.....	39
Уход за устройством Touchpad (Тачпэд) .....	40
Автоматическое отключение Touchpad .....	40
Устройства хранения данных.....	41
Карта расширения .....	41
Оптический привод.....	42
Считыватель карт Flash Memory .....	44
Жёсткий диск .....	45
Память (RAM).....	46
Соединения.....	47
Модемное соединение .....	47
Подключение к сети .....	48
Подключение к беспроводной сети (на некоторых моделях) .....	49
Беспроводное соединение Wireless LAN .....	50
Соединение Bluetooth (на некоторых моделях) .....	51
TPM (модуль защиты данных) (на некоторых моделях) .....	52
Регистрация отпечатков пальцев (на некоторых моделях) .....	53
Программное обеспечение 3G Watcher.....	55

### Приложение

Дополнительные аксессуары
Дополнительные внешние устройства
Операционная система и программное обеспечение
Глоссарий
Удостоверения и стандарты
Информация о владельце



# 1. Общие сведения о портативном компьютере

---

О Руководстве пользователя

Меры предосторожности

Предосторожности при транспортировке

Подготовка портативного компьютера



Примечание: Фотографии и значки в этом руководстве приведены только в ознакомительных целях и могут отличаться от используемых в продукте.

---

# 1 Общие сведения о портативном компьютере

---

## О Руководстве пользователя

Вы держите в руках Руководство пользователя портативного компьютера. В этом руководстве содержится информация о различных компонентах компьютера и их использовании. Ниже следует список основных разделов руководства:



### 1. Общие сведения о портативном компьютере

Введение в описание компьютера и это руководство.

### 2. Изучение частей компьютера

Содержит информацию о компонентах портативного компьютера.

### 3. Первое включение

Содержит информацию о первом включении портативного компьютера.

### 4. Пользование портативным компьютером

Содержит информацию о пользовании компонентами компьютера.

### 5. Приложение

Информация о дополнительных аксессуарах и дополнительная информация.

## Примечания к этому руководству

В руководстве встречаются выделенные жирным шрифтом примечания и предупреждения, которые следует иметь в виду, чтобы выполнять определенные задачи полностью и безопасно. Эти примечания имеют следующие степени важности:



---

**ПРИМЕЧАНИЕ:** Советы и информация по выполнению конкретных задач.

---



---

**СОВЕТ:** Полезные советы и информация для опытных пользователей.

---



---

**ОСТОРОЖНО!** Информация о действиях, которые могут привести к повреждению оборудования, потере данных или бытовым травмам.

---



---

**ВНИМАНИЕ!** Информация о предотвращении повреждений оборудования, потери данных и бытовых травм.

---



---

Буквы и цифры в < > или [ ] означают клавиши на клавиатуре; не набирайте < > и [ ] и эти буквы и цифры.

---

## Меры предосторожности

Соблюдение нижеследующих правил техники безопасности продлит срок службы вашего портативного компьютера. Соблюдайте все правила предосторожности и инструкции. За исключением описанного в настоящем руководстве, все техническое обслуживание должно производиться только квалифицированными специалистами. Не пользуйтесь поврежденными сетевыми шнурами, аксессуарами и периферийными устройствами. Не используйте чистящие средства и растворители, такие, как бензол, или иные химикаты для очистки поверхности компьютера или рядом с ним.



**ОСТОРОЖНО!** Прежде, чем чистить компьютер, отключите его от сети и извлеките аккумулятор. Протрите поверхность компьютера чистой губкой или кусочком замши, смоченной в растворенном в воде неабразивном чистящем средстве, затем удалите лишнюю влагу сухой тряпкой.



**НЕ** устанавливайте компьютер на неровную или неустойчивую поверхность. В случае повреждения корпуса обращайтесь в сервис-центр.



**НЕ** ставьте и не роняйте предметы на поверхность компьютера и не засовывайте в него посторонние предметы.



**НЕ** нажимайте на поверхность экрана и не прикасайтесь к ней. Не помещайте компьютер рядом с мелкими предметами, которые могут его поцарапать или попасть внутрь.



**НЕ** подвергайте компьютер воздействию сильных магнитных или электрических полей.



**НЕ** помещайте компьютер в пыльную или грязную среду. **НЕ** пользуйтесь компьютером во время утечки газа.



**НЕ** подвергайте воздействию и не используйте вблизи от жидкостей, дождей и влаги. **НЕ** пользуйтесь модемом во время грозы.



Для предотвращения дискомфорта или ожогов из-за высокой температуры **не** оставляйте ноутбук на коленях или другой части тела.



### Безопасность аккумулятора

**НЕ** бросайте аккумулятор в огонь. **НЕ** разбирайте аккумулятор. **НЕ** переключайте контакты.



**Допустимый температурный диапазон:** Этот портативный компьютер может использоваться при температуре воздуха в диапазоне от 5°C/41°F до 35°C (95°F).



**Входящее напряжение:** Обратитесь к этикетке на нижней стороне ноутбука и убедитесь, что параметры вашего блока питания соответствуют требуемым.



**НЕ** выбрасывайте ноутбук в муниципальный мусор. Ознакомьтесь с местными инструкциями по утилизации электронных продуктов.



**НЕ** накрывайте включенный ноутбук любыми материалами, которые затрудняют циркуляцию воздуха, например не кладите его в сумку для переноса.



**Модели с 3G<sup>(1)</sup>:** Используют радиоволны, что может вызвать помехи и должны использоваться в местах не запрещающих работу таких устройств. При использовании примите меры предосторожности.



**ВНИМАНИЕ!** 3G функции нужно выключать во взрывоопасных местах например бензо(газо) заправочные станции, химические склады и при взрывоопасных операциях.

<sup>(1)</sup> (Подробности смотрите в разделе 4)

# 1 Общие сведения о портативном компьютере

---



## Предосторожности при транспортировке

Для подготовки портативного компьютера к транспортировке, отключите и отсоедините все внешние периферийные устройства во избежание повреждения соединительных кабелей. При отключении питания компьютера головки винчестера отодвигаются во избежание царапания поверхности жесткого диска при транспортировке. Поэтому не следует транспортировать портативный компьютер со включенным питанием. Закройте крышку компьютера и убедитесь, что замки защелкнулись, для защиты клавиатуры и экрана от повреждений.



**ОСТОРОЖНО:** Поверхность ноутбука легко тускнеет если о ней не заботиться. Будьте осторожны не трите и не скоблите поверхность ноутбука.

---



## Упакуйте свой портативный компьютер

Приобретите сумку для защиты ноутбука от грязи, воды, ударов и царапин.



## Зарядите аккумулятор

Если вы собираетесь пользоваться питанием от аккумулятора, убедитесь, что вы полностью зарядили аккумулятор своего компьютера и дополнительные наборы аккумуляторов перед длительным путешествием. Помните, что сетевой адаптер заряжает аккумулятор в то время, когда он подключен к компьютеру и к электрической сети. Имейте в виду, что при использовании портативным компьютером зарядка аккумуляторов занимает больше времени.



## Правила предосторожности при авиаперелетах

Если вы собираетесь пользоваться своим портативным компьютером во время авиаперелета, сообщите об этом авиакомпании. В большинстве авиакомпаний существуют ограничения на использование электронных приборов. В большинстве авиакомпаний использование электроникой не разрешается во время взлета и посадки.



**ОСТОРОЖНО!** Существует три основных типа устройств обеспечения безопасности в аэропортах: рентгеновские машины (просвечивающие вещи, поставленные на ленту конвейера), магнитные детекторы (через которые проходят люди) и магнитные жезлы (ручные устройства, с помощью которых проверяют людей или отдельные устройства). Портативный компьютер и дискеты можно пропускать через рентгеновскую машину. При этом не рекомендуется проносить портативный компьютер и дискеты через магнитные детекторы или подвергать их действию магнитных жезлов.

---



## Подготовка портативного компьютера

Это только краткие инструкции по началу работы с портативным компьютером. Более подробные сведения содержатся на дальнейших страницах.

### 1. Установите комплект аккумуляторов 2. Подключите адаптер питания

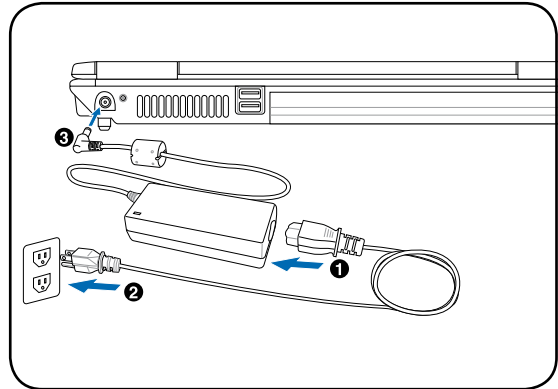
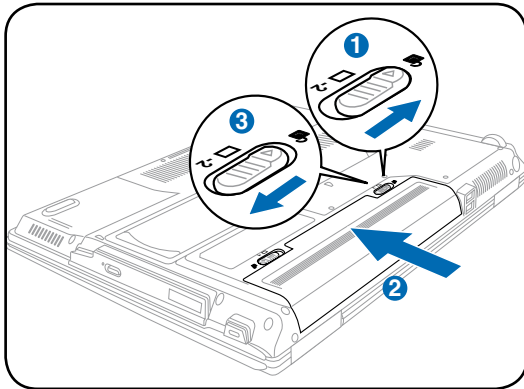

### 3. Откройте панель с дисплеем

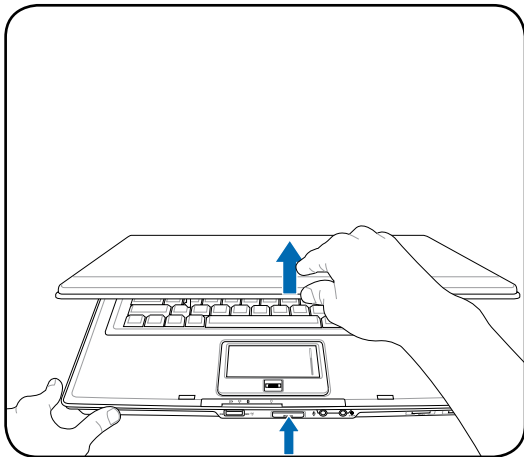

### 4. Включите портативный компьютер

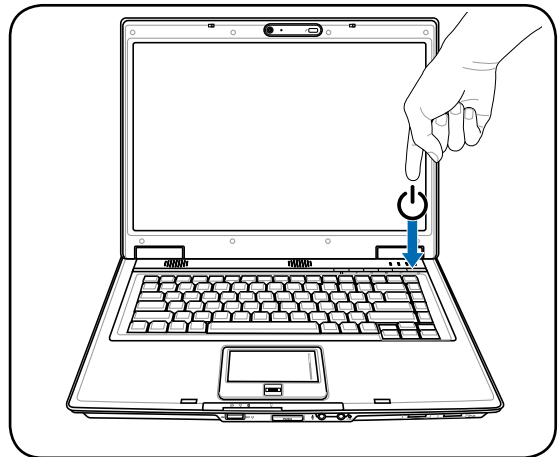

**ОСТОРОЖНО!** При открывании не откидывайте крышку до конца, чтобы не сломать шарниры! Никогда не поднимайте компьютер за крышку!

Кнопка питания включает или отключает ноутбук или переводит его в спящий или ждущий режим. Действие кнопки может быть изменено в Windows Control Panel > Power Options > System Settings.



## 2. Изучение частей компьютера

---

### Основные части портативного ПК



Примечание: Фотографии и значки в этом руководстве приведены только в ознакомительных целях и могут отличаться от используемых в продукте.

## 2 Изучение частей компьютера

### Верхняя сторона

На следующей схеме представлены компоненты, расположенные на этой стороне портативного ПК.

 **ПРИМЕЧАНИЕ:** Клавиатура будет различаться для каждой территории.

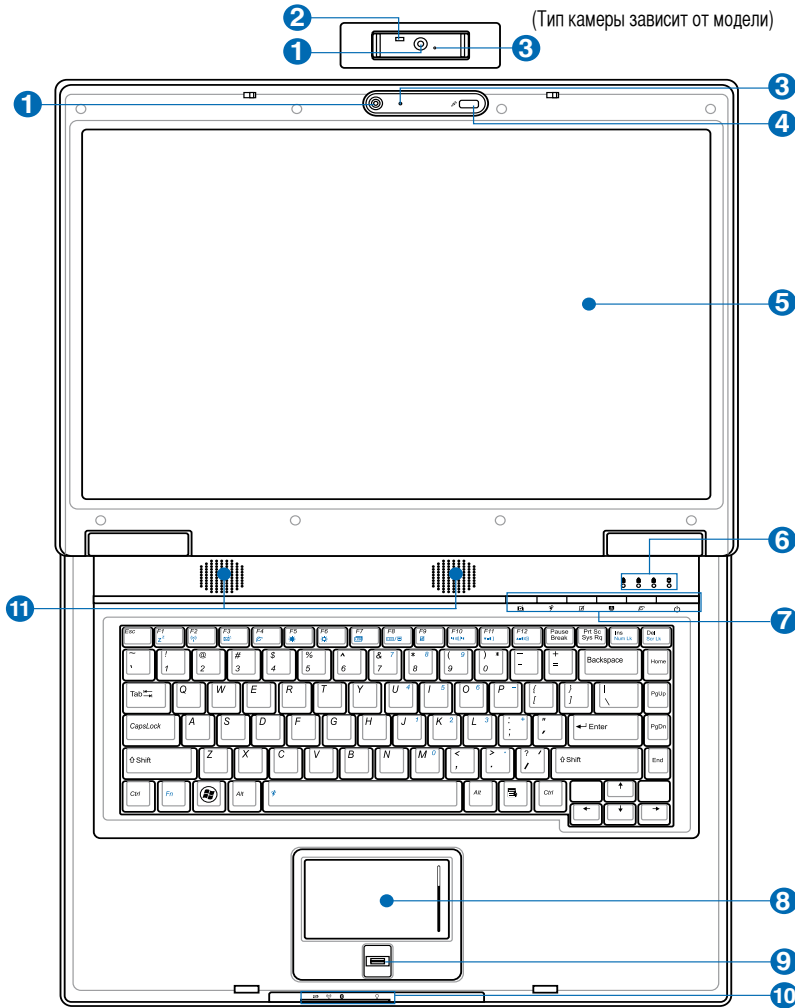

#### 1 Многопозиционная или фиксированная камера (зависит от модели)

Встроенная камера позволяет фотографировать и снимать видеofilмы. Она может использоваться с системами конференций голосовой связи и другими приложениями для интерактивного взаимодействия.

**Внимание:** Многопозиционная камера может быть установлена объективом вперед или назад, но поворачивать ее можно только через низ. Не поворачивайте камеру вверх больше 35 градусов.

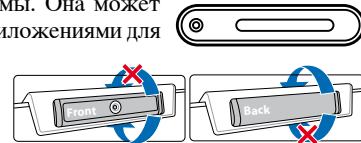

**2**  **Подсветка клавиатуры (на некоторых моделях)**

Источник света, установленный на поворачивающейся камере, позволяет пользователю осветить клавиатуру для набора текста в темноте или использовать камеру в темноте. Для включения/отключения света используйте [Fn B].

---

**3**  **Индикатор камеры**

Индикатор камеры показывает использование камеры. Камера может быть автоматически активирована посредством программного обеспечения.

---

**4**  **Микрофон (встроенный)**

Встроенный мономикрофон может использоваться для видеоконференций, голосовой связи или аудиозаписи.

---

**5**  **Экран**

Функции экрана те же, что и у монитора стационарного компьютера. В портативном компьютере используется активная матрица TFT LCD, дающая превосходное изображение, не хуже, чем мониторы стационарных компьютеров. В отличие от электронно-лучевых мониторов, экран LCD не производит излучений и не мерцает, что значительно комфортнее для глаз. Для очистки дисплея используйте мягкую ткань без химических жидкостей (если необходимо используйте простую воду).

---

**6**  **Индикаторы состояния (наверху)**

Индикаторы состояния показывают различные состояния аппаратуры/программного обеспечения. Подробно описаны в разделе 3.

---

**7**  **Клавиши быстрого запуска**

Клавиши быстрого запуска позволяют открывать часто используемые приложения с помощью одного нажатия кнопки. Их функции подробно рассматриваются далее в этом руководстве.

---

**8**  **Панель touchpad (тачпэд) и кнопки**

Панель “touchpad (тачпэд)” и ее кнопки являются устройством управления курсором, выполняющим те же функции, что и мышь в стационарном компьютере. Программная функция прокрутки, облегчающая навигацию в системе Windows или в сети, доступна после установки прилагаемой утилиты.

---

**9**  **Датчик отпечатка пальца (на некоторых моделях)**

Датчик отпечатка пальца позволяет использовать программное обеспечение, использующее отпечаток пальца для идентификации.

---

**10**  **Индикаторы состояния (спереди)**

Индикаторы состояния показывают различные состояния аппаратуры/программного обеспечения. Подробно описаны в разделе 3.

---

**11**  **Аудиосистема**

Встроенные стерео колонки позволяют воспроизводить звук без дополнительных устройств. Звуковая мультимедийная система содержит встроенный звуковой контроллер, обеспечивающий насыщенный живой звук (качество звука выше при использовании внешних стереофонических наушников или динамиков). Все звуковые функции управляются программно.

---

## 2 Изучение частей компьютера

### Нижняя сторона

На диаграмме внизу изображены компоненты нижней стороны портативного компьютера.

 **ПРИМЕЧАНИЕ:** Нижняя сторона может отличаться в зависимости от модели.

 **ПРИМЕЧАНИЕ:** Размер аккумулятора может измениться в зависимости от модели.

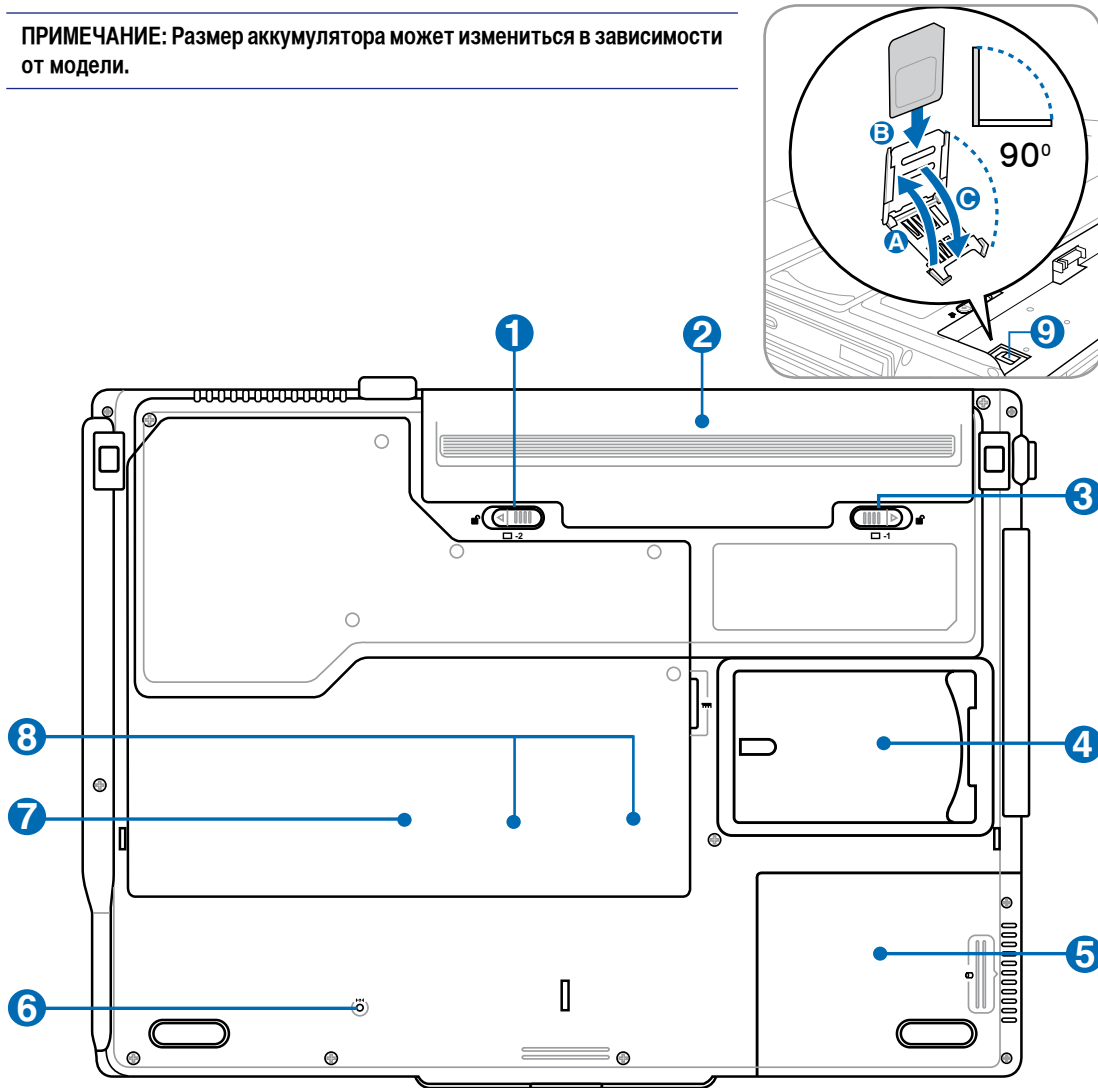

 **ВНИМАНИЕ!** Нижняя часть портативного компьютера может очень сильно нагреваться. Будьте осторожны в обращении со включенным или недавно выключенным компьютером. Высокие температуры нормальны во время работы и зарядки аккумулятора. НЕ СТАВЬТЕ ПОРТАТИВНЫЙ КОМПЬЮТЕР НА КОЛЕНИ ИЛИ НА ДРУГИЕ ЧАСТИ ТЕЛА ВО ИЗБЕЖАНИЕ ТРАВМ ОТ ВЫСОКОЙ ТЕМПЕРАТУРЫ.

**1**  **Пружинный фиксатор аккумулятора**

Пружинный фиксатор аккумулятора предназначен для закрепления аккумулятора. Когда аккумулятор установлен, он автоматически защелкивается. Для снятия аккумулятора его нужно отжать.

---

**2**  **Комплект аккумуляторов**

Аккумулятор автоматически заряжается при подключении блока питания и обеспечивает ноутбук питанием когда блок питания не подключен. Это дает возможность использовать ноутбук в поездках. Время работы аккумулятора зависит от эксплуатации и технических требований ноутбука. Запрещается разборка аккумулятора, замена аккумулятора возможна только единым блоком у авторизованного дилера.

---

**3**  **Ручной фиксатор аккумулятора**

Фиксатор аккумулятора предназначен для закрепления аккумулятора. Передвиньте фиксатор в позицию разблокирования для извлечения или вставки аккумулятора. Переместите фиксатор в позицию заблокировано после вставки аккумулятора.

---

**4**  **Держатель именной карты**

Ноутбук может иметь именную карту, приклеиваемую снизу ноутбука и содержащую информацию о пользователе.

---

**5**  **Отсек жесткого диска**

Жесткий диск закреплен в отсеке. Установка нового жесткого диска должна выполняться только уполномоченными сервисными центрами или дилерами. Для максимальной совместимости и надежности приобретайте жесткие диски только в авторизованных сервисных центрах компании ASUS или у авторизованных продавцов.

---

**6**  **Кнопка аварийного выключения**

Используется в случае, когда портативный компьютер не удается выключить или перезагрузить с помощью операционной системы.

---

**7**  **Отсек беспроводной сети (WLAN)**

Отсек WLAN позволяет установить беспроводную сетевую карту для беспроводного подключения к точке доступа или другим беспроводным устройствам.

---

**8**  **Отсек для модулей памяти (ОЗУ)**

Отсек модулей памяти даёт возможность добавления дополнительных модулей памяти. Дополнительная память позволяет увеличить производительность приложений, снижая частоту обращений к жёсткому диску. BIOS автоматически обнаруживает память, установленную в системе, и конфигурирует CMOS в соответствии с этим во время выполнения POST(Power-on-Self-Test). Поэтом при установке памяти не требуется какой-либо настройки аппаратной или программной (включая BIOS) частей. Обратитесь в центр обслуживания или к продавцу для получения информации по обновлению памяти в вашем портативном компьютере. Для максимальной совместимости и надёжности приобретайте дополнительные модули памяти только у авторизованных дилеров.

---

**9**  **Отсек для SIM карты (на некоторых моделях)**

Отсек для SIM карты предназначен для установки SIM карты для функций 3G.

---

## 2 Изучение частей компьютера

### Правая сторона

На диаграмме внизу изображены компоненты правой стороны портативного компьютера.

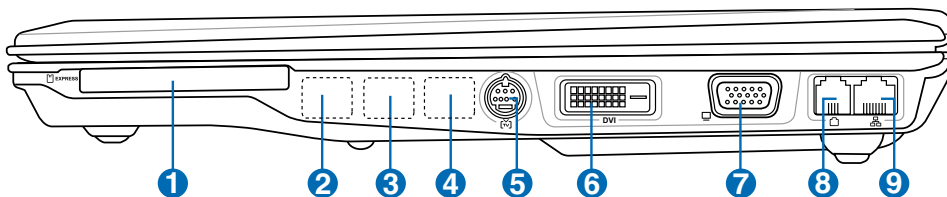

#### 1 Разъем ExpressCard

Один 26-ти контактный разъем Express card позволяет установить одну карту ExpressCard/34мм или одну ExpressCard/54мм. Этот новый интерфейс работает быстрее, т.к. вместо параллельной шины, используемой в разьеме PC card, использует последовательную шину PCI Express. (Не совместим с предыдущими картами PCMCIA.)

#### 2 3 4 Эти порты доступны в зависимости от модели.



#### 2.0 Порты USB (2.0/1.1) (на некоторых моделях)

Универсальная последовательная шина (USB) поддерживает различные USB-совместимые устройства, такие, как клавиатура, устройства управления курсором, видеокамеры, модемы, жёсткие диски, принтеры, мониторы и сканеры, подключающиеся последовательно со скоростью до 12 Мбит/с (USB 1.1) и 480 Мбит/с (USB 2.0). Шина USB позволяет подключать до 127 устройств одновременно к одному компьютеру, причем периферийные устройства, такие, как клавиатуры и некоторые новые мониторы могут выступать в качестве дополнительных разъемов или разветвителей. USB поддерживает “горячее подключение” устройств, таким образом, можно подключать и отключать периферийные устройства без перезапуска компьютера.

#### E-SATA Порт E-SATA (на некоторых моделях)

Внешний SATA или eSATA позволяет подключать Serial-ATA устройств, изначально предназначенные для использования внутри компьютера. Он в шесть раз быстрее существующих портов USB 2.0 & 1394, позволяет горячее подключение и использует экранированные кабели до двух метров.

#### Antenna Антенный вход (на некоторых моделях)

Антенный вход предназначен для приема телевизионного сигнала и, в некоторых моделях, для УКВ (FM) радиосигнала и позволяет использовать входящую в комплект антенну цифрового ТВ/радио или входной сигнал платного телевидения. Входящая в комплект антенна может принимать цифровой телевизионный сигнал или FM-радиосигнал. Кабельное телевидение позволяет вам принимать цифровое TV, аналоговое TV или FM радио в зависимости от оплаченных услуг. **Примечание: для подключения к коаксиальным разъемам используйте поставляемый адаптер.**

#### 1394 Порт 1394 (на некоторых моделях)

IEEE1394 - это высокоскоростная последовательная шина, похожая на SCSI, но с более простыми разъемами и возможностью горячего подключения, как у USB. Интерфейс IEEE1394 поддерживает передачу данных со скоростью 100-400 Мбит/с и может поддерживать до 63 устройств на одной шине. IEEE1394 также используется в цифровой аппаратуре класса “high-end” и имеет маркировку “DV” (порт для цифрового видео).



**5**  **Порт TV-Out**

Порт TV-Out – это разъем S-видео, который позволяет перенаправлять изображение с экрана портативного компьютера на телевизор или видеопроектор. Вы можете определить, как осуществляется вывод – одновременно на два монитора или только на один из них. Используйте кабель S-видео (не входит в поставку) для работы с высококачественными мониторами или используйте входящий в поставку адаптер S-Video - RCA (“тюльпан”) для вывода изображения на стандартные видео устройства. Этот порт поддерживает форматы NTSC и PAL.

---

**6** **DVI Цифровой (DVI-D) выход (на некоторых моделях)**

Разъем цифрового видеоинтерфейса предназначен для вывода изображения на плоские LCD мониторы или другие DVI-совместимые устройства.

---

**7**  **Выход для подключения монитора**

15-штырьковый мониторный порт стандарта D-sub поддерживает стандартное VGA-совместимое устройство, такое, как монитор или проектор, для просмотра изображения на большем внешнем экране.

---

**8**  **Модемный порт**

Порт модема RJ-11 с 2-мя контактами меньше, чем RJ-45 ЛВС порт и предназначен для подключения обычного телефонного кабеля. Внутренний модем поддерживает скорость до 56К V.90. Встроенный порт дает возможность работать без дополнительных адаптеров.

---



**ОСТОРОЖНО!** Встроенный модем не поддерживает напряжение, используемое в цифровых телефонных системах. Не подключайте модемный порт к цифровой телефонной системе во избежание повреждения портативного компьютера.

---

**9**  **Порт LAN**

Порт ЛВС RJ-45 с 8-ью контактами больше по размеру, чем порт модема RJ-11, и предназначается для стандартных кабелей Ethernet для присоединения к локальной сети. Встроенный порт дает возможность работать без дополнительных адаптеров.

---

## 2 Изучение частей компьютера

### Левая сторона

На диаграмме внизу изображены компоненты левой стороны портативного компьютера.

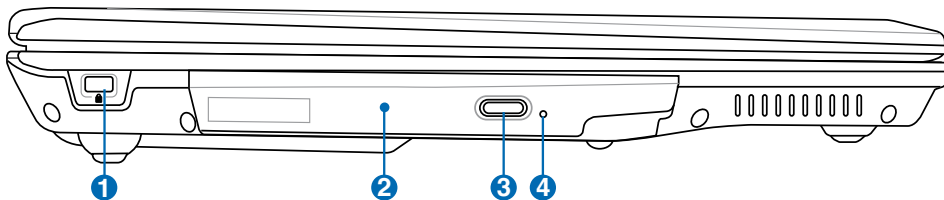

#### 1 Порт для замка Kensington®

Порт для замка Kensington® позволяет закреплять портативный компьютер с помощью совместимых со стандартом Kensington® средств обеспечения безопасности. Как правило, такие средства состоят из металлического троса и замка и позволяют прикрепить портативный компьютер к неподвижному предмету. Некоторые средства обеспечения безопасности также включают в себя детектор перемещений, включающий сирену при перемещении компьютера.

#### 2 Оптический дисковод

Различные модели портативного компьютера поставляются с различными оптическими приводами. Оптический привод портативного компьютера может поддерживать компакт-диски (CD) и/или многофункциональные цифровые диски (DVD). Кроме того, привод может обладать возможностями работы с записываемыми (R) и перезаписываемыми (RW) носителями. Обратите внимание на технические характеристики модели.

#### 3 Электронная кнопка открытия

Оптический дисковод открывается автоматически при нажатии на кнопку на дисковом лотке. Вы также можете открыть лоток оптического привода из любого проигрывателя или щелкнув по оптическому приводу в Windows “Мой компьютер” и выбрав **Извлечь**.



#### 4 Кнопка аварийного открытия (местонахождение зависит от модели)

Аварийное открывание диска используется в случае, если автоматическое открывание не работает. Не рекомендуется использовать аварийный способ вместо автоматического.

## Передняя сторона

На диаграмме внизу изображены компоненты передней стороны портативного компьютера.

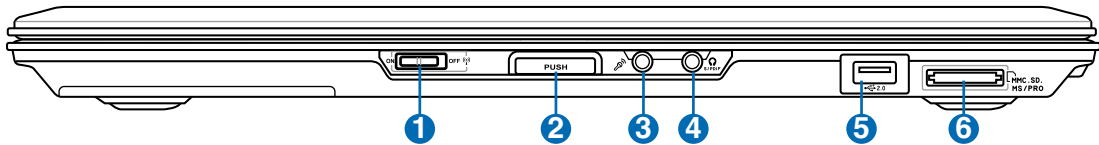

### 1 Кнопка беспроводной сети

Включает или отключает адаптер встроенной беспроводной сети или Bluetooth (на некоторых моделях). При включении индикатор беспроводной сети будет гореть. Перед использованием необходимо произвести настройку программного обеспечения Windows.

### 2 Кнопка дисплейной панели

Нажмите эту кнопку для открытия дисплейной панели.



**ВНИМАНИЕ!** При открывании не откидывайте крышку до конца, чтобы не сломать шарниры! Никогда не поднимайте компьютер за крышку!

### 3 Разъем для подключения микрофона

Моноразъем для подключения микрофона (1/8 дюйма) позволяет подключать внешний микрофон или подавать сигналы от других устройств. При подключении устройства к данному разъему встроенный микрофон автоматически отключается. Используйте эту функцию для проведения видеоконференций, наложения голоса или простой звукозаписи.

### 4 Разъем цифрового выхода SPDIF



Данный разъем обеспечивает подключение к устройствам, отвечающим требованиям стандарта SPDIF (Sony/Philips Digital Interface) для вывода цифрового звукового сигнала. Такая возможность расширения позволяет превратить портативный компьютер в центр домашней мультимедиа-системы.

### Гнездо для наушников

Стереоразъем для подключения наушников (1/8 дюйма) используется для вывода звуковых сигналов портативного компьютера на колонки с усилителем или в наушники. При подключении устройства к данному разъему встроенные колонки автоматически отключаются.

### 5 Порты USB (2.0/1.1) (на некоторых моделях)

2.0

(Смотрите описание на другой стороне.)

### 6 Встроенный карт-ридер

Довольно часто такие устройства как цифровые камеры, MP3-проигрыватели, мобильные телефоны, наладонные компьютеры и т.п. используют карты памяти. В данном ноутбуке имеется встроенное устройство для чтения/записи карт памяти, позволяющее работать с модулями флэш-памяти нескольких стандартов.

## 2 Изучение частей компьютера

### Задняя сторона

На рисунке внизу изображены компоненты задней стороны портативного компьютера.

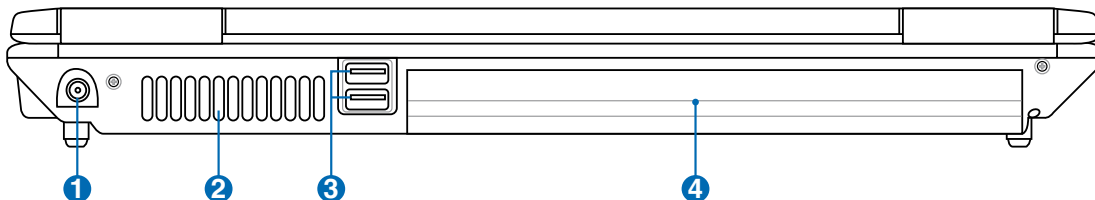

#### 1 DC IN Вход питания (постоянный ток)

Входящий в комплект адаптер питания конвертирует стандартное напряжение электросети в необходимое для портативного компьютера, к которому он подключается через это гнездо. Через это гнездо подается питание на компьютер и заряжается аккумулятор. Во избежание повреждения компьютера и аккумулятора, пользуйтесь только адаптером, входящим в комплект поставки. **ОСТОРОЖНО: АДАПТЕР ПИТАНИЯ МОЖЕТ НАГРЕВАТЬСЯ ПРИ ИСПОЛЬЗОВАНИИ. УБЕДИТЕСЬ, ЧТО НЕ НАКРЫЛИ ЕГО ЧЕМ-ЛИБО И ДЕРЖИТЕ ЕГО ПОДАЛЬШЕ ОТ ТЕЛА.**

#### 2 Охлаждающий вентилятор

Включение и отключение охлаждающего вентилятора зависит от установленного температурного порога.



**ОСТОРОЖНО!** Убедитесь, что бумага, книги, одежда, кабели или другие объекты не препятствуют попаданию воздуха в вентиляционные отверстия, в противном случае портативный компьютер может перегреться.

#### 3 USB 2.0 Порты USB (2.0/1.1) (на некоторых моделях)

Универсальная последовательная шина (USB) поддерживает различные USB-совместимые устройства, такие, как клавиатура, устройства управления курсором, видеокамеры, модемы, жёсткие диски, принтеры, мониторы и сканеры, подключающиеся последовательно со скоростью до 12 Мбит/с (USB 1.1) и 480 Мбит/с (USB 2.0). Шина USB позволяет подключать до 127 устройств одновременно к одному компьютеру, причем периферийные устройства, такие, как клавиатуры и некоторые новые мониторы могут выступать в качестве дополнительных разъемов или разветвителей. USB поддерживает “горячее подключение” устройств, таким образом, можно подключать и отключать периферийные устройства без перезапуска компьютера.

#### 4 Комплект аккумуляторов

Аккумулятор автоматически заряжается при подключении блока питания и обеспечивает ноутбук питанием когда блок питания не подключен. Это дает возможность использовать ноутбук в поездках. Время работы аккумулятора зависит от эксплуатации и технических требований ноутбука. Запрещается разборка аккумулятора, замена аккумулятора возможна только единым блоком у авторизованного дилера.

### 3. Первое включение

---

Питание от сети переменного тока

Использование аккумулятора

Включение портативного компьютера

Проверка аккумулятора

Зарядка аккумулятора

Опции питания

Режимы управления питанием

Специальные функции клавиатуры

Кнопки и индикаторы состояния



Примечание: Фотографии и значки в этом руководстве приведены только в ознакомительных целях и могут отличаться от используемых в продукте.

# 3 Первое включение

## Система питания



### Питание от сети переменного тока

В портативном ПК используются два источника питания, блок питания и система питания от батареи. Блок питания преобразует напряжение переменного тока от электрической розетки в напряжение постоянного тока, необходимое для питания портативного ПК. В комплект поставки вашего портативного компьютера входит универсальный сетевой адаптер. Это означает, что вы можете подключать сетевой провод к розеткам как сети с напряжением 110-120 В, так и с напряжением 220-240 В без установки переключателей и использования дополнительных трансформаторов. В некоторых странах могут понадобиться переходники для подключения входящего в комплект поставки сетевого провода с вилкой стандарта США к розетке другого стандарта. В большинстве гостиниц установлены универсальные розетки, рассчитанные на разные вилки и разные напряжения. Прежде, чем брать сетевые адаптеры в другую страну, всегда лучше узнать заранее у опытных путешественников, какое там напряжение в электросети.

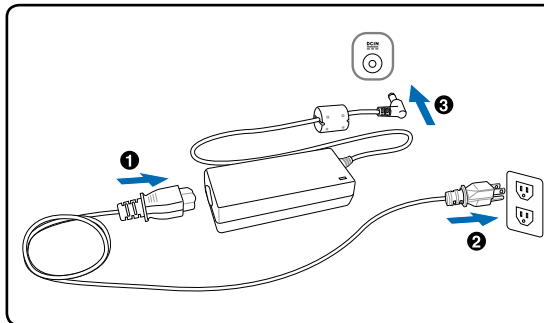

**СОВЕТ:** Вы можете купить дорожный набор для портативного компьютера, в который входят сетевые и телефонные адаптеры практически для всех стран.

Подключив сетевой шнур к адаптеру, подключите его другим концом к розетке (предпочтительно защищенной от разрядов), затем подключите шнур питания от адаптера к портативному компьютеру. Подключение сетевого адаптера вначале к розетке позволяет проверить питание и адаптер на совместимость до подключения шнура питания к портативному компьютеру. Зеленый индикатор на адаптере загорается, если напряжение находится в допустимых пределах.



**ОСТОРОЖНО!** При использовании другого сетевого адаптера для питания портативного компьютера или адаптера от портативного компьютера для питания других электроприборов возможны повреждения того и другого. В случае, если от сетевого адаптера исходит дым, запах гари или он слишком сильно нагревается, обратитесь в центр обслуживания. Также обратитесь в центр обслуживания, если вы подозреваете, что адаптер неисправен. Неисправный адаптер может повредить как компьютер, так и аккумулятор.



**ПРИМЕЧАНИЕ:** Вилка сетевого шнура может иметь два или три штыря, в зависимости от территории распространения. Если в вилке три штыря, следует использовать сетевую розетку с заземлением или должным образом заземленный переходник для безопасного пользования портативным компьютером.



**ВНИМАНИЕ!** АДАПТЕР ПИТАНИЯ МОЖЕТ НАГРЕВАТЬСЯ ПРИ ИСПОЛЬЗОВАНИИ. УБЕДИТЕСЬ, ЧТО НЕ НАКРЫЛИ АДАПТЕР ЧЕМ-ЛИБО И ДЕРЖИТЕ ЕГО ПОДАЛЬШЕ ОТ ТЕЛА.



## Использование аккумулятора

Портативный ПК предназначен для работы со съемным блоком батарей - аккумулятором. Блок батареи состоит из набора элементов батареи, смонтированных в общем корпусе. Полностью заряженный блок обеспечивает несколько часов работы ПК от батареи; время работы от батареи можно продлить с помощью функций управления питанием через настройки BIOS. Дополнительные блоки батареи можно приобрести отдельно у продавца портативного ПК.



## Установка и удаление аккумулятора

Портативный ПК может поставляться с установленным аккумулятором или без него. Если аккумулятор еще не установлен в компьютер, его необходимо установить, соблюдая следующий порядок.



**ОСТОРОЖНО!** Никогда не пытайтесь удалить аккумулятор при включенном компьютере, так как это может привести к потере данных.

### Для установки аккумулятора:

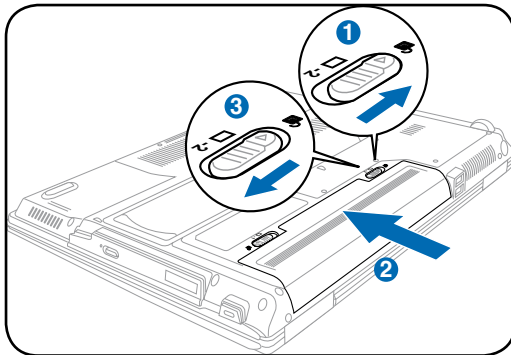

### Чтобы удалить аккумулятор:



**ОСТОРОЖНО!** Используйте только аккумуляторы и сетевые адаптеры, входящие в комплект поставки портативного компьютера или сертифицированные производителем или продавцом для использования с этой моделью.



## Уход за аккумулятором

Аккумулятор портативного компьютера, как и все другие аккумуляторы, имеет ограничение на количество перезарядок. Срок службы аккумулятора зависит от окружающей температуры, влажности и использовании ноутбука. Идеальной температурой для использования аккумулятора является промежуток от 5°C до 35°C (от 41°F до 95°F). Следует также принимать в расчет то, что внутренняя температура в портативном компьютере выше, чем внешняя температура. Любая температура выше или ниже указанного промежутка сокращает срок службы аккумулятора. Но, так или иначе, время работы аккумулятора со временем будет уменьшаться, и необходимо будет купить новый в специализированном магазине по продаже портативных компьютеров. Поскольку аккумуляторы изнашиваются и без использования, покупать запасные впрямую не рекомендуется.



**ВНИМАНИЕ!** Из соображений безопасности, не бросайте аккумулятор в огонь, не перемыкайте контакты и не разбирайте аккумулятор. При ненормальной работе или повреждении аккумулятора, выключите ноутбук и обратитесь в сервис-центр.





# 3 Первое включение

## Включение портативного компьютера

При включении питания портативного ПК на экране появляется сообщение о запуске. При необходимости, можно настроить яркость “горячими клавишами”. Если вам необходимо войти в программу настроек BIOS для установки или изменения конфигурации системы, нажмите [F2] во время загрузки для входа в программу. Если нажать [Tab], когда на экране появится заставка, на экране появится стандартная загрузочная информация, такая, как номер версии BIOS. Нажмите [ESC], чтобы войти в меню загрузки и выбрать, с какого диска загружать компьютер.

 **ПРИМЕЧАНИЕ:** Экран мигает перед загрузкой при включении питания. Это - часть процедуры тестирования компьютера, а не неполадка в экране.

 **ОСТОРОЖНО!** Для защиты жесткого диска всегда ждите не менее 5 секунд после выключения компьютера, прежде, чем опять включить его.

 **ВНИМАНИЕ!** Не накрывайте включенный ноутбук любыми материалами, которые затрудняют циркуляцию воздуха, например не кладите его в сумку для переноса.

## Самотестирование при включении (POST)

При включении портативного компьютера, он проходит серию программных диагностических тестов под общим названием Самотестирование при включении (POST). Программы, управляющие POST установлены как постоянная часть архитектуры портативного компьютера. В POST входит регистрация аппаратной конфигурации портативного компьютера, необходимая для диагностики системы. Эта регистрация происходит с помощью программы настройки BIOS. В случае, если в процессе POST будут обнаружены различия между регистрационными данными и существующей аппаратной конфигурацией, на экране появится сообщение о необходимости устранения несоответствия с помощью программы настройки BIOS. При покупке портативного компьютера регистрационные данные должны быть верны. По окончании тестирования на экране может появиться сообщение “No operating system found”, если на жестком диске не была предварительно установлена операционная система. Это означает, что жесткий диск был обнаружен и готов к установке новой операционной системы.

## Технология самонаблюдения и сообщения об ошибках (S.M.A.R.T.)

Технология самонаблюдения и сообщения об ошибках (S.M.A.R.T.) проверяет жесткий диск во время работы POST и выдает предупредительное сообщение, если жесткий диск нуждается в ремонте. Если во время загрузки на экране появилось какое либо серьезное предупреждение, касающееся жесткого диска, немедленно сделайте резервные копии своих данных и запустите программу проверки диска Windows. Для запуска программы проверки диска Window: нажмите **Пуск** > выберите **Мой компьютер** > правой кнопкой щелкните на иконке жесткого диска > выберите **Свойства** > выберите вкладку **Сервис** > нажмите **Выполнить проверку** > нажмите **Старт**. Также для более эффективного сканирования и восстановления, вы можете выбрать “Scan ... sectors”, но это будет выполняться медленнее.

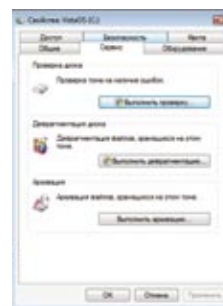

 **ОСТОРОЖНО!** Если после работы утилиты по проверке диска при загрузке на экране по-прежнему появляются предупредительные сообщения, отнесите свой портативный компьютер в центр обслуживания. Продолжение использования компьютера может привести к потере данных.



## Проверка аккумулятора

Система питания от батареи соответствует стандарту “Интеллектуальная батарея” в среде Windows, что позволяет точно сообщать пользователю об оставшемся уровне заряда батареи. Полностью заряженный блок батареи обеспечивает работу включенного портативного ПК в течение нескольких часов. Но действительное значение зависит от способа использования функций энергосбережения, режима работы, процессора, объема системной памяти и размера экрана.

 **ПРИМЕЧАНИЕ:** Рисунки показаны здесь только для примера и могут отличаться от тех, которые вы увидите в вашей системе.

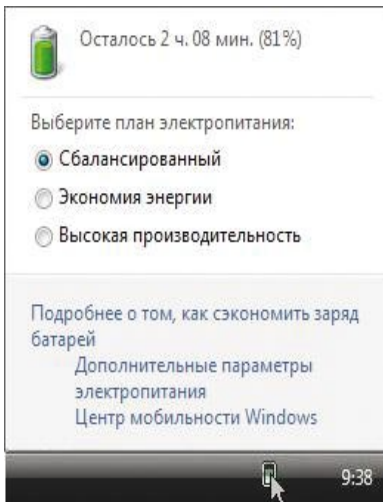

Щелчок левой кнопкой мыши на иконке аккумулятора



Щелчок правой кнопкой мыши на иконке аккумулятора

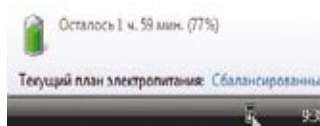

Курсор на иконке аккумулятора без подключенного блока питания.

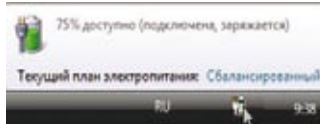

Курсор на иконке аккумулятора с подключенным блоком питания.

 **ПРИМЕЧАНИЕ:** Вы будете предупреждены когда заряд аккумулятора на исходе. Если вы проигнорируете извещение о малом количестве заряда в аккумуляторе, портативный компьютер достаточно скоро перейдет в режим энергосбережения (в Windows по умолчанию STR).



**ВНИМАНИЕ!** При разряженном аккумуляторе система может находиться в режиме STR (Suspend-to-RAM) лишь небольшое время. Режим STD (Suspend-to-Disk) отличается от выключения питания. Этот режим **ТАК ЖЕ ПОТРЕБЛЯЕТ НЕ БОЛЬШОЕ КОЛИЧЕСТВО ЭЛЕКТРОЭНЕРГИИ** и приведет к сбою при отсутствии питания из-за полного разряда батареи или при отсутствии источника питания (например, если вы удалите как адаптер питания, так и аккумулятор)!

# 3

## Первое включение

---

### Зарядка аккумулятора

Перед использованием портативного ПК в дороге необходимо зарядить его батарею. Она начинает заряжаться, как только ноутбук подключен к внешнему источнику питания. Перед первым использованием новую батарею необходимо полностью зарядить и лишь затем отключить компьютер от внешнего источника питания. При выключенном портативном ПК полная зарядка батареи занимает несколько часов, а при включенном это время может удвоиться. Когда батарея полностью заряжена, индикатор зарядки батареи выключается.



**ПРИМЕЧАНИЕ:** Аккумулятор перестает заряжаться, если его температура или напряжение в нем слишком высоки.

---



**ВНИМАНИЕ!** При неиспользовании аккумулятора, его нужно заряжать каждые три месяца для восстановления емкости, иначе его будет невозможно зарядить в будущем.

---

## Опции питания

Кнопка питания включает или отключает ноутбук или переводит его в спящий или ждущий режим. Действие кнопки может быть изменено в Windows Control Panel > Power Options > System Settings.

Для других опций, например “Смена пользователя, Перезагрузка, Сон или Завершение работы,” щелкните на стрелке, расположенной около замка.

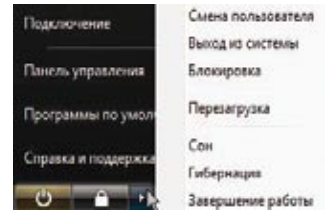

## Перезагрузка

После внесения изменений в настройки операционной системы вас предупредят о необходимости перезагрузки. В некоторых установочных программах появится диалоговое окно перезагрузки. Для перезагрузки системы вручную выберите **Перезагрузка**.

 **ОСТОРОЖНО!** Для защиты жесткого диска всегда ждите не менее 5 секунд после выключения компьютера, прежде, чем опять включить его.

## Аварийное выключение

Если невозможно завершить работу операционной системы штатным образом или перезапустить ее, существуют два дополнительных способа выключения портативного компьютера:

- (1) Удерживайте кнопку питания  более 4 секунд или (2) Нажмите кнопку перезагрузки .

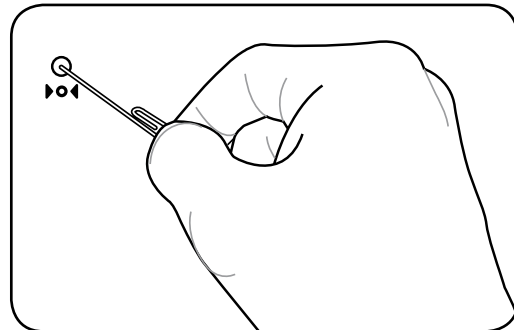
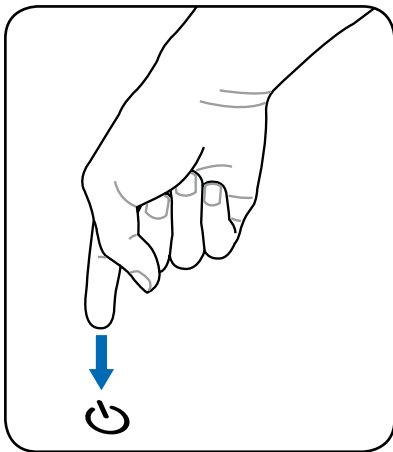

 **СОВЕТ:** Для нажатия кнопки перезагрузки используйте выпрямленную скрепку.

 **ОСТОРОЖНО!** Не используйте аварийное отключение во время записи данных, это может привести к потере или уничтожению данных.

# 3 Первое включение



## Режимы управления питанием

Портативный компьютер обладает несколькими автоматическими настраиваемыми функциями экономии электроэнергии, предназначенными для максимального продления срока службы аккумулятора и снижения эксплуатационных расходов пользователя (ТСО). Часть этих функций настраивается через меню Питание в программе настройки BIOS. Настройка управления питанием ACPI производится из операционной системы. Функции управления питанием рассчитаны на максимально возможную экономию электроэнергии за счет перевода компонентов в режим пониженного энергопотребления так часто, как только возможно, но при этом позволяют при необходимости работать при полном питании.

## Сон и Гибернация

Параметры электропитания можно найти в Windows > **Панель управления** > **Электропитание**. В **Системные параметры**, вы можете указать “Сон/Гибернация” или “Завершение работы” для закрытия дисплея или нажатия кнопки питания. “Сон” и “Гибернация” экономят энергию когда ноутбук не используется, отключая некоторые компоненты. После возвращения к работе последнее состояние, например, наполовину просмотренный документ или наполовину написанное письмо, появятся на экране так, как будто работа не прекращалась. Выключение компьютера приведет к закрытию всех программных приложений, причем появится окно запроса, хотите ли вы сохранить несохраненные файлы.



**Режим “Сна”** иначе называется Suspend-to-RAM (STR). Эта функция сохраняет ваши данные и состояние системы в оперативной памяти, после чего отключает многие компоненты компьютера. Поскольку оперативная память энергозависима, для сохранения (обновления) данных необходимо питание. Для просмотра этих опций нажмите кнопку **Пуск**, затем щелкните на стрелке, расположенной около замка. Вы также можете использовать клавиши [Fn F1] для включения этого режима. Для возврата нажмите любую клавишу кроме [Fn]. (Примечание: В этом режиме индикатор питания будет мигать.)

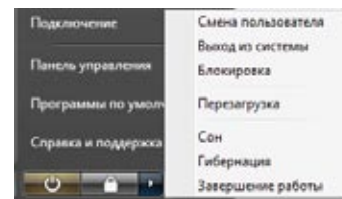

**Режим энергосбережения “Гибернация”** иначе называется Suspend-to-Disk (STD). Эта функция сохраняет ваши данные и состояние системы на жестком диске. Таким образом, в обновлении оперативной памяти нет необходимости, и энергопотребление значительно снижается, но не прекращается совсем, поскольку некоторые компоненты для активизации компьютера, например, LAN и модем, должны оставаться включенными. Режим “Гибернация” обеспечивает более значительную экономию энергии по сравнению со режимом “Сон”. Для просмотра этих опций нажмите кнопку **Пуск**, затем щелкните на стрелке, расположенной около замка. Для возврата нажмите кнопку питания. (Примечание: В этом режиме индикатор питания будет мигать.)

## Температурное управление питанием

Существует три метода управления питанием, предназначенных для управления температурным режимом персонального компьютера. Эти методы не настраиваются пользователем и их необходимо знать на случай, если компьютер перейдет в одно из таких состояний. Нижеследующие данные показывают температуру корпуса (не процессора).

- Вентилятор включается в режиме активного охлаждения когда температура достигает верхнего безопасного уровня.
- Процессор снижает скорость в режиме пассивного охлаждения, когда температура превышает верхний безопасный уровень.
- Система выключается в режиме аварийного охлаждения, когда температура превышает максимальный безопасный уровень.

## Специальные функции клавиатуры

### Цветные клавиши

Ниже следует описание цветных клавиш на клавиатуре портативного компьютера. Команды, соответствующие этим клавишам, выполняются только при нажатии и удержании клавиши [Fn] перед нажатием на цветную клавишу.



**ПРИМЕЧАНИЕ:** Местоположение “горячих клавиш” может отличаться в зависимости от модели, но функции должны оставаться теми же самыми. Ориентируйтесь по иконкам, а не по номерам функциональных клавиш.



**Иконка “Z” (F1):** Переводит портативный ПК в ждущий режим (сохранение состояния в ОЗУ).



**Радио Башня (F2):** Только для моделей с поддержкой беспроводных сетей: Включает или выключает встроенный беспроводной сетевой адаптер или, в некоторых моделях, адаптер Bluetooth с отображением информации на дисплее. При включении загорается соответствующий индикатор.



**Иконка конверт (F3):** Нажатие этой кнопки во время работы Windows приводит к запуску вашей почтовой программы.



**Иконка “e” (F4):** Нажатие этой кнопки во время работы Windows приводит к запуску вашего браузера Интернета.



**Иконка с закрашенным солнцем (F5):**  
Уменьшает яркость экрана



**Иконка с незакрашенным солнцем (F6):**  
Увеличивает яркость экрана



**Иконка LCD (F7):** Включает и выключает экран. В некоторых моделях также растягивает изображение на весь экран при работе в низком разрешении.



**Значки ЖКД/монитора (F8):** Переключает вывод между жидкокристаллическим дисплеем портативного ПК и внешним монитором в следующей последовательности: Дисплей портативного ПК -> Оба монитора. (Эта функция не работает в режиме 256 цветов, выберите в свойствах дисплея режим High Color). **Примечание: Внешний монитор необходимо подключить до загрузки ноутбука.**



**Блокировка Touchpad (F9):** Блокирует (отключен) и разблокирует (включен) встроенный touchpad. Блокировка touchpad предотвращает случайное перемещение курсора при наборе текста и также используется при подключении внешней мыши. **Примечание:** На некоторых моделях имеется индикатор, расположенный между кнопками тачпада, который горит когда тачпад РАЗБЛОКИРОВАН (включен) и не горит когда тачпад ЗАБЛОКИРОВАН (выключен).



# 3 Первое включение

## Цветные клавиши (продолжение)



### Иконки динамиков (F10):

Включает и выключает динамики (только в системе Windows)



### Иконка с динамиком и стрелкой вниз (F11):

Уменьшает громкость динамиков (только в системе Windows)



### Иконка с динамиком и стрелкой вверх (F12):

Увеличивает громкость динамиков (только в системе Windows)



**Num Lk (Ins):** Включает и выключает цифровую клавиатуру. позволяет использовать большую часть клавиатуры для ввода цифр.



**Scr Lk (Del):** Включает и выключает “стрелочную” клавиатуру. позволяет использовать большую часть клавиатуры для навигации.



### Fn+C: Включение и отключение технологии

“Splendid”. Эта технология позволяет улучшить изображение на экране матрицы ноутбука, предлагая различные варианты режимов, адаптированные под конкретные условия работы.



**Fn+V:** Включает приложение “ASUS Life Frame”.



**Fn+T:** Включает приложение “Power For Phone”.



### Power4Gear eXtreme (Fn+пробел):

Эта клавиша позволяет переключаться между различными режимами энергосбережения. Режимы энергосбережения контролируют многие аспекты ноутбука для достижения выкой производительности или долгой работы от аккумулятора. Подключение или отключение блока питания автоматически переключает режимы системы между режимом работы от сети и режимом работы от аккумулятора. Текущий режим вы можете посмотреть на экранном дисплее (OSD).



## Клавиши Microsoft Windows™

На клавиатуре расположены две специальные клавиши для Windows™.



Клавиша с логотипом Windows™ открывает расположенное в левом нижнем углу рабочего стола Windows™ меню “Пуск”.



Другая клавиша, на которой изображено меню Windows™ и курсор, запускает меню “Свойства” и аналогично щелчку правой кнопкой мыши на каком-либо объекте Windows™.

## Использование цифровой клавиатуры

Цифровая клавиатура включена в основную и состоит из 15 клавиш, позволяющих вводить большое количество цифр более удобным способом. Клавиши двойного назначения выделены на клавиатуре цветом, отличным от основного. Цифровые значения расположены в правом верхнем углу каждой клавиши, как показано на рисунке. При запуске цифровой клавиатуры нажатием на [Fn][Ins/Num LK], загорается индикатор цифровой клавиатуры. При подключении внешней клавиатуры нажатие [Ins/Num LK] на внешней клавиатуре включает и выключает функцию цифровой клавиатуры на обеих клавиатурах одновременно. Для отключения цифровой клавиатуры при сохранении активности цифровой клавиатуры на внешней клавиатуре, нажмите на клавиши [Fn][Ins/Num LK] на клавиатуре портативного компьютера.

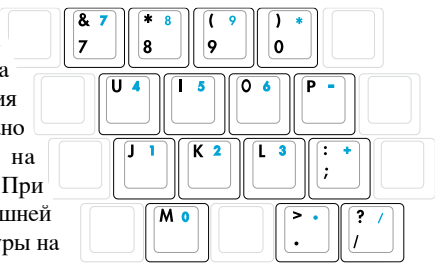

## Использование клавиатуры для управления курсором

Клавиатура может использоваться для управления курсором как при включенной, так и при выключенной функции цифровой клавиатуры для облегчения навигации при вводе цифровых данных в таблицы и аналогичные программы.

**При выключенной цифровой клавиатуре**, нажмите на [Fn] и на одну из изображенных ниже клавиш-курсоров. Например, [Fn][8] - вверх, [Fn][K] - вниз, [Fn][U] - влево, и [Fn][O] - вправо.

**При включенной цифровой клавиатуре**, используйте [Shift] и одну из изображенных ниже клавиш-курсоров. Например, [Shift][8] - вверх, [Shift][K] - вниз, [Shift][U] - влево, и [Shift][O] - вправо.

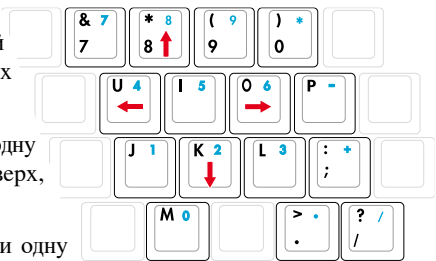

**ПРИМЕЧАНИЕ:** Символы стрелок показаны для Вашего сведения. На самом деле на клавиатуре они выглядят не так.

# 3 Первое включение

## Кнопки и индикаторы состояния

### Кнопки

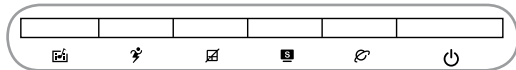

#### Кнопка InstantFun PLUS

Нажатие этой кнопки запускает проигрыватель для просмотра DVD, VCD, видео, фотографий или телепередач (при наличии ТВ-тюнера); или прослушивания музыкальных компакт-дисков или файлов.



#### Кнопка Power4Gear eXtreme

Эта клавиша позволяет переключаться между различными режимами энергосбережения. Режимы энергосбережения контролируют многие аспекты ноутбука для достижения выкой производительности или долгой работы от аккумулятора. Подключение или отключение блока питания автоматически переключает режимы системы между режимом работы от сети и режимом работы от аккумулятора. Выбранный режим показан на дисплее.



#### Кнопка блокировки тачпада

Нажатие этой кнопки заблокирует (отключит) встроенный тачпад. Блокировка тачпада предотвращает случайное перемещение курсора при вводе текста. Это хорошо использовать при подключении внешней мыши (указывающего устройства). Для разблокирования (включения) тачпада, просто нажмите эту кнопку еще раз.

#### Кнопка Splendid (на некоторых моделях)

Включает или отключает функцию “Splendid Video Intelligent Technology”. Это позволяет переключаться между различными режимами технологии “Splendid”. Эта технология позволяет улучшить изображение на экране ноутбука, предлагая различные варианты режимов, адаптированные под конкретные условия работы. Выбранный режим показан на дисплее.



#### Клавиша входа в Интернет

Нажатие этой кнопки во время работы Windows приводит к запуску вашего браузера Интернета.



#### Кнопка питания

Кнопка питания включает, отключает ноутбук или переводит его в спящий и ждущий режим. Действие кнопки может быть изменено в Windows Панель управления > Электропитание > Схемы управления питанием.



#### Кнопка беспроводной связи



Только для моделей с поддержкой беспроводных сетей: Включает или выключает встроенный беспроводной сетевой адаптер или, в некоторых моделях, адаптер Bluetooth с отображением информации на дисплее. При включении загорается соответствующий индикатор.





## Индикаторы состояния

### Спереди



### Индикатор зарядки аккумулятора

Индикатор зарядки аккумулятора представляет собой светодиод, отображающий состояние питания от аккумулятора:



**Горит:** Батарея портативного ПК заряжается, когда он подключен к блоку питания переменного тока.

**Не горит:** Аккумулятор портативного ПК заряжен или полностью разрядился

**Мигает:** Заряд батареи менее 10%, и не подключен блок питания переменного тока.

### Индикатор беспроводной сети

Доступен только в моделях со встроенным адаптером беспроводной сети. Когда адаптер включен, этот индикатор будет гореть. (Для использования беспроводной сети необходимо установить программное обеспечение.)



### Индикатор Bluetooth

Эта кнопка используется только на моделях со встроенным Bluetooth (BT). Индикатор Bluetooth загорается, чтобы показать, что активирована встроенная функция Bluetooth ноутбука.



### Индикатор питания

Зеленый индикатор горит при включенном компьютере и мигает, когда компьютер находится в режиме энергосбережения (STR). Когда компьютер выключен или находится в режиме "сна" (STD), индикатор не горит.



## Индикаторы состояния (продолжение)

Наверху



---

### Индикатор цифровой клавиатуры

Горит при включении цифровой клавиатуры [Num Lk]. Эта функция позволяет пользоваться некоторыми буквенными клавишами как цифровыми для легкого ввода данных.



---

### Индикатор регистра [Caps Lock]

Горит при включении функции набора текста в верхнем регистре [Caps Lock]. Эта функция позволяет набирать заглавные буквы (например, А, В, С) вместо прописных (например, а, b, c).



---

### Индикатор Scroll Lock

Свечение говорит о том, что данный режим [Scr Lock] активизирован. Данный режим позволяет буквенным клавишам клавиатуры работать в качестве направляющих клавиш для облегчения управления в том случае, когда нужна только часть клавиатуры, например, при игре.



---

### Индикатор активности

Показывает обращение компьютера к устройствам хранения данных, таких, как жесткий диск или устройство для чтения оптических дисков. Загорается в момент обращения.



## ⊙ Клавиши управления мультимедиа (на некоторых моделях)

Эти клавиши позволяют управлять приложениями мультимедиа. Внизу показаны функции клавиш мультимедиа в ноутбуке.

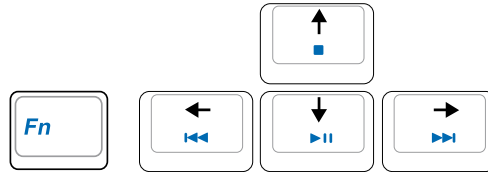

Для управления функциями CD используйте клавишу [Fn] в комбинации с курсорными клавишами.

### ▶|| Воспроизведение/пауза компакт-диска

Во время остановки CD - Начинает воспроизведение CD.

Во время воспроизведения CD - Приостанавливает воспроизведение CD.

### ■ Остановка компакт-диска

Во время остановки CD - Выдвигает лоток для компакт-дисков.

Во время воспроизведения CD - Останавливает воспроизведение CD.

### ◀◀ Компакт-диск – предыдущая дорожка (назад) и уменьшение звука

Во время воспроизведения компакт-диска эта кнопка выполняет две функции:

**Переключение дорожки:** Одно нажатие включает воспроизведение текущей дорожки, два нажатия – воспроизведение предыдущей дорожки.

**Звук:** Удерживайте кнопку нажатой, чтобы уменьшить звук.

### ▶▶ Компакт-диск – следующая дорожка (вперед) и добавление звука

Во время воспроизведения компакт-диска эта кнопка выполняет две функции:

**Переключение дорожки:** Нажмите один раз, чтобы при воспроизведении CD перейти к следующей дорожке.

**Звук:** Удерживайте кнопку нажатой, чтобы добавить звук.

## 🔊 Регулировка громкости



**Fn + Значок динамиков (F10):**

Включает и выключает звук



**Fn + Значок динамиков с указателем вниз (F11):**

Уменьшает громкость



**Fn + Значок динамиков с указателем вверх (F12):**

Увеличивает громкость



## 4. Пользование портативным компьютером

---

Устройство управления курсором

Устройства хранения данных

Карта расширения

Оптический привод

Считыватель карт Flash Memory

Жёсткий диск

Память (RAM)

Соединения

Модемное соединение

Подключение к сети

Подключение к беспроводной сети (на некоторых моделях)

Беспроводное соединение Wireless LAN

Соединение Bluetooth (на некоторых моделях)

TPM (модуль защиты данных) (на некоторых моделях)

Регистрация отпечатков пальцев (на некоторых моделях)

Программное обеспечение 3G Watcher



**ПРИМЕЧАНИЕ:** Фотографии и значки в этом руководстве используются исключительно в ознакомительных целях и могут отличаться от тех, что Вы увидите на купленном продукте(без предварительного уведомления).

## Устройство управления курсором

Встроенное в портативный компьютер устройство управления курсором типа “touchpad (тачпэд)” полностью совместимо с двух-трех кнопочной и снабженной роликом прокрутки мышью для порта PS/2. “Touchpad (Тачпэд)” чувствителен к нажатию и не содержит движущихся частей, благодаря чему можно избежать механических неполадок. Для работы с некоторыми программными приложениями требуется установка драйвера устройства.



**ОСТОРОЖНО!** Не пользуйтесь никакими предметами вместо пальца при работе с “touchpad (тачпэд)”, в противном случае, поверхность “touchpad” может быть повреждена.

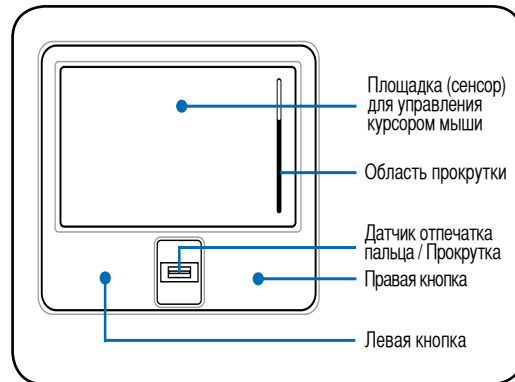

## Использование Touchpad (Тачпэд)

Все, что необходимо для управления устройством “touchpad (тачпэд)” - это легкое нажатие кончиком пальца. Поскольку это устройство электростатически чувствительно, использовать посторонние предметы вместо пальцев нельзя. Основная функция сенсорной панели – перемещение курсора или выбор элементов, показанных на экране, используя перемещение пальца по ней, вместо стандартной мыши. Иллюстрации демонстрируют правильное пользование устройством “touchpad (тачпэд)”.

### Перемещение курсора

Поместите палец в центр сенсорной панели и переместите его в направлении перемещения курсора.

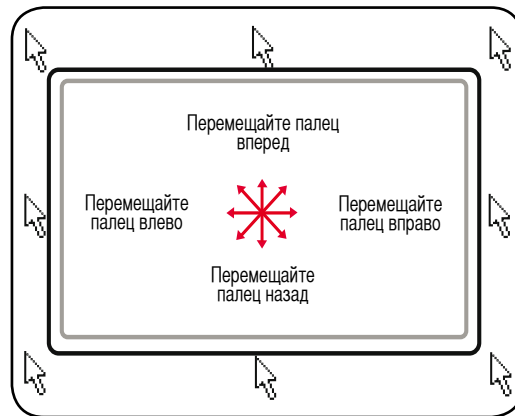

### Прокрутка (на некоторых моделях)

Подвигайте пальцем вверх и вниз по правой стороне для прокрутки изображения на экране вверх и вниз.

### Прокрутка, используя датчик отпечатка пальца

После установки программного обеспечения, вы можете использовать датчик отпечатка пальца для прокрутки, подобно колесику мыши.

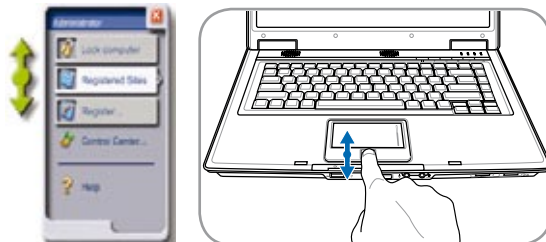

**ПРИМЕЧАНИЕ:** После установки входящей в комплект поставки утилиты сенсорной панели вы сможете воспользоваться программной функцией прокрутки, облегчающей работу в Windows и Интернете.

## Примеры использования устройства “touchpad (тачпэд)”

**Щелчок/Хлопок** - Наведя курсор на нужный объект, нажмите на левую кнопку или легонько хлопните кончиком пальца по панели, и удерживайте палец на панели до тех пор, пока объект не будет выбран. Выбранный объект меняет цвет. Два нижеследующих примера дают одинаковые результаты.

Щелчок

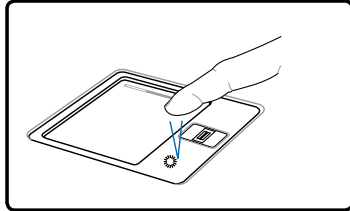

Нажмите и отпустите левую кнопку.

Хлопок

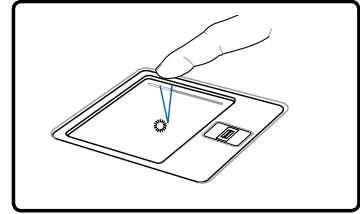

Быстро и легко хлопните по панели.

**Двойной щелчок/двойной хлопок** - Это обычный способ запуска программы напрямую от соответствующей иконки. Наведите курсор на иконку, которую вы хотите запустить, затем быстро дважды нажмите на левую кнопку или хлопните по панели, и система запустит соответствующую программу. Если перерыв между щелчками или хлопками слишком длинный, задание не будет выполнено. Скорость двойного щелчка можно установить, открыв в панели Управления Windows раздел “Мышь”. Два нижеследующих примера дают одинаковые результаты.

Двойной щелчок

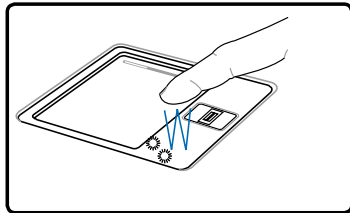

Дважды нажмите и отпустите левую кнопку.

Двойной хлопок

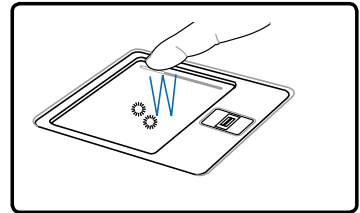

Дважды быстро и легко хлопните по панели.

**Перетаскивание** - Перетаскивание означает выбрать объект и произвольно переместить его по экрану. Для этого можно навести курсор на данный объект, и, держа левую кнопку нажатой, переместить курсор на нужное место, затем отпустить кнопку. Или можно совершить двойной хлопок по панели на объекте, и переместить его кончиком пальца. Два нижеследующих примера дают одинаковые результаты.

Перетаскивание щелчком

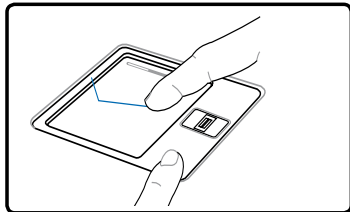

Удерживая левую кнопку, проведите пальцем по панели.

Перетаскивание хлопком

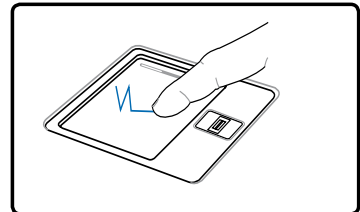

Дважды легонько хлопните по панели и в конце второго хлопка, не отрывая палец от панели, проведите им в требуемом направлении.

# 4 Пользование портативным компьютером

## Уход за устройством Touchpad (Тачпэд)

Устройство “touchpad (тачпэд)” чувствительно к давлению. При неправильной эксплуатации его легко повредить.

- Убедитесь, что на панель не попадают грязь, жир и жидкости.
- Не прикасайтесь к панели грязными или мокрыми пальцами.
- Не опирайте тяжелые предметы на панель или на кнопки.
- Не царапайте панель ногтями или другими твердыми предметами.

**ПРИМЕЧАНИЕ:** Панель реагирует на движение, а не на усилие. Нет необходимости слишком сильно хлопать по ней. Слишком сильное нажатие не увеличивает чувствительность панели. Наилучшая чувствительность достигается легким давлением.

## Автоматическое отключение Touchpad

Windows может автоматически отключать тачпед при подключении внешней USB мыши. Эта функция обычно выключена, для включения этой функции выберите опцию в Windows **Панель управления > Мышь > Параметры устройства**.

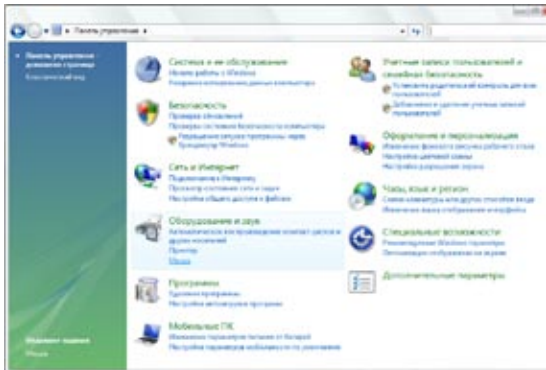

Найдите пункт **Мышь** в “Панель управления”.

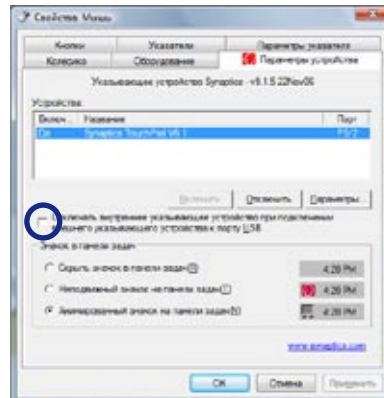

Для включения опции выберите эту функцию.



## Устройства хранения данных

Устройства хранения данных позволяют портативному компьютеру читать или записывать документы, фотографии и другие файлы на различные устройства хранения данных. В данном портативном компьютере имеются следующие устройства хранения данных:

- Карта расширения
- Привод оптических дисков
- Устройство чтения флеш-карт
- Жесткий диск

### Карта расширения

Один 26-ти контактный слот Express card позволяет установить одну карту ExpressCard/34мм или одну карту ExpressCard/54мм. Этот новый интерфейс работает быстрее, т.к. вместо медленной параллельной шины, используемой в слоте PC card, использует последовательную шину, поддерживающую USB 2.0 и PCI Express. (Не совместим с предыдущими картами PCMCIA.)



### Установка карты расширения

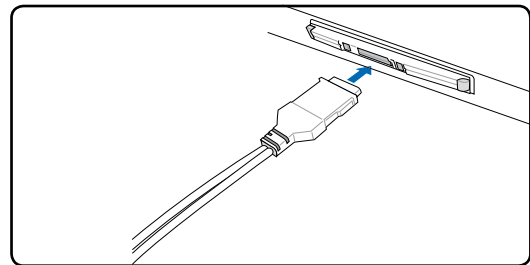
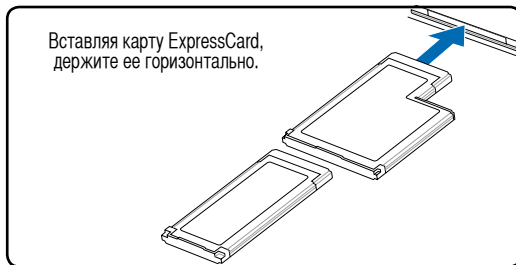

1. Если в слоте ExpressCard находится защитная вкладка, удалите ее пользуясь инструкциями “Извлечение ExpressCard”.
2. Вставьте ExpressCard разъемом вперед и наклейкой вверх. Стандартная ExpressCards когда вставлена будет заподлицо с ноутбуком.
3. Осторожно подключите к ExpressCard необходимые кабели и адаптеры. Обычно разъемы могут быть подключены в одной ориентации. Ищите наклейку, значок или маркировку на стороне разъема, находящейся- сверху.

### Извлечение карты расширения

Слот ExpressCard не имеет кнопки выброса. Для извлечения ExpressCard нажмите ее внутрь и отпустите. Осторожно извлеките ExpressCard из слота.

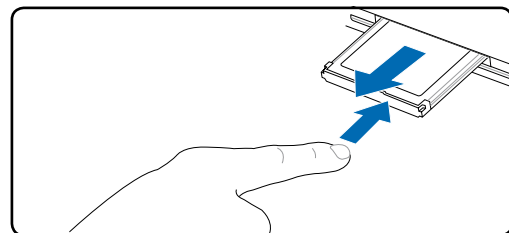

## ⊙ Оптический привод

### Установка оптического диска

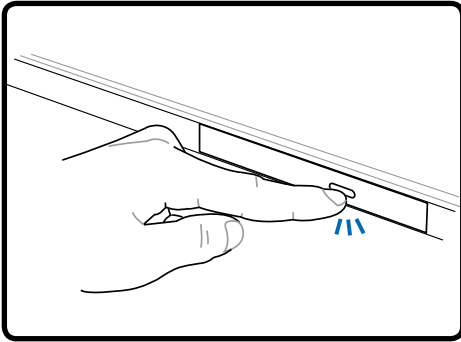

1. Когда портативный ПК включен, нажмите кнопку открывания на приводе, и его лоток будет частично вытолкнут наружу.

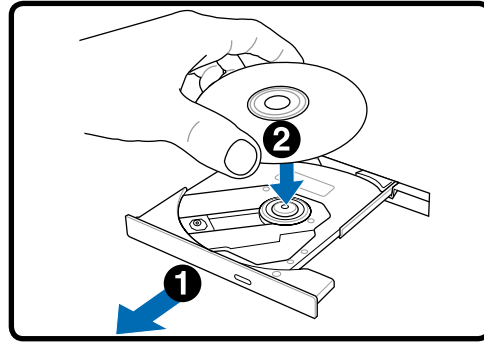

2. Осторожно потяните за переднюю панель привода и полностью выдвиньте лоток. Будьте осторожны и не касайтесь линз дисководов и других механизмов. Убедитесь, что никакие предметы не будут зажаты движущимся лотком привода.

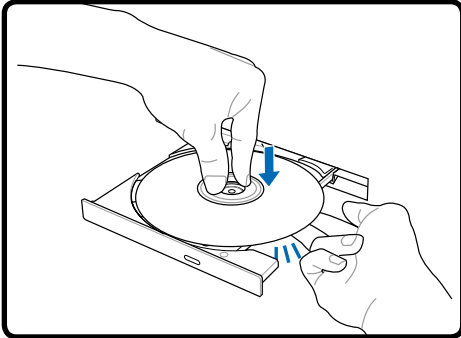

3. Удерживайте диск за края стороной с изображением вверх. Нажмите на диск с двух сторон от центра, чтобы он защелкнулся на втулке. При правильной установке втулка должна располагаться над поверхностью диска.

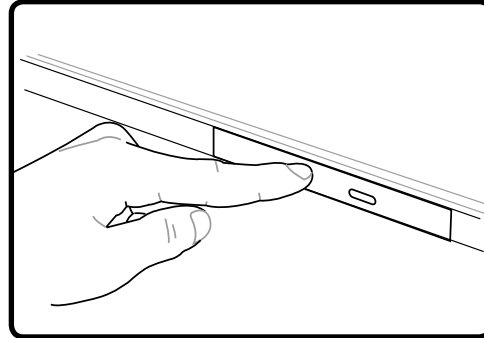

4. Медленно задвиньте лоток привода на место. Он начнет чтение оглавления диска. Когда он остановится, диск будет готов к использованию.



**ПРИМЕЧАНИЕ:** Звук и ощущение интенсивного вращения диска в оптическом приводе при чтении данных являются нормальным.

⊙ **Оптический привод (продолжение)**

**Извлечение оптического диска**

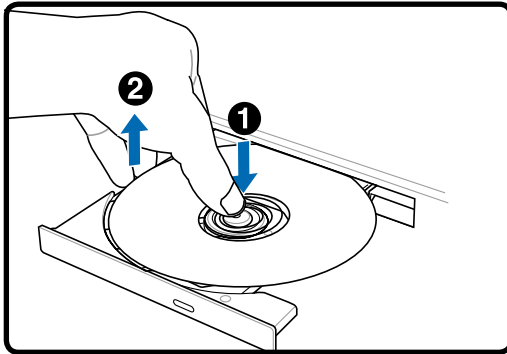

Выдвиньте лоток и осторожно поднимите край диска вверх под углом для снятия диска.

**Аварийное извлечение**

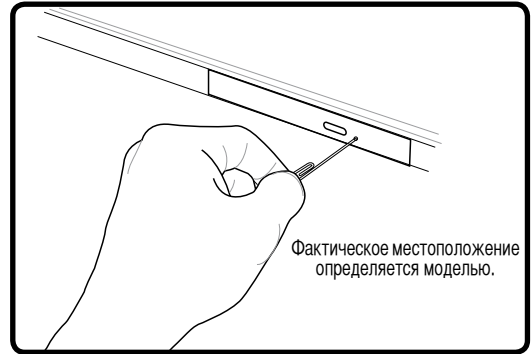

Аварийное извлечение используется для извлечения лотка привода в случае если обычным способом этого сделать не возможно. Не используйте аварийное извлечение вместо обычного. **Примечание: Не повредите индикатор активности, расположенный в этом же месте.**

⊙ **Использование оптического привода**

Оптические привода и оборудование связаны с весьма точной механикой и требуют бережного обращения. Помните важные инструкции по безопасности от поставщиков приводов оптических дисков. В отличие от настольных компьютеров, в портативном ПК оптический привод снабжен втулкой, удерживающей диск на месте независимо от угла поворота. При установке компакт-диска важно нажать на диск и зафиксировать его на центральной втулке, поскольку иначе лоток может поцарапать диск.



**ВНИМАНИЕ!** Если диск не закреплен как следует на центральной втулке, при закрытии лотка он может быть поврежден. Во избежание повреждений, внимательно следите за положением диска, медленно закрывая лоток.

Буква, соответствующая устройству для чтения CD присутствует независимо от наличия диска в устройстве. После установки CD содержащиеся на нем данные становятся доступны также, как и на жестком диске, с той разницей, что на CD нельзя ничего записывать или вносить изменения в файлы. При использовании соответствующего программного обеспечения устройство для CD-RW или DVD+CD-RW позволяет использовать диски CD-RW также, как жесткий диск, с возможностью записывать, удалять и редактировать файлы.

Для всех высокоскоростных устройств CD-ROM нормальна вибрация, связанная с несбалансированностью дисков или наклейками на них. В целях уменьшения вибрации держите портативный компьютер на ровной поверхности и не наклеивайте наклейки на диски.

**Прослушивание звуковых компакт-дисков**

Оптические приводы позволяют воспроизводить звуковые диски Audio CD, однако воспроизведение звуковых дисков DVD возможно только на дисковом DVD-ROM. Вставьте звуковой компакт-диск, и Windows автоматически откроет программу проигрывателя и начнет воспроизведение. В зависимости от типа диска DVD Audio и установленного программного обеспечения для прослушивания диска может потребоваться запуск проигрывателя DVD. Для настройки громкости можно использовать горячие клавиши или значок динамика на панели задач Windows.

# 4 Пользование портативным компьютером

## Считыватель карт Flash Memory

Как правило, считыватель карт памяти PCMCIA для считывания карт памяти от других устройств – например, цифровых камер, проигрывателей MP3, мобильных телефонов и КПК – может быть приобретен отдельно. Этот ноутбук имеет встроенный кард-ридер, который может работать со многими картами памяти, как показано на примере ниже. Встроенный считыватель карт памяти не только удобен, но и работает быстрее, чем другие считыватели карт памяти, поскольку он использует высокопроизводительную шину PCI.

**ОСТОРОЖНО!** Совместимость карт памяти зависит от модели ноутбука и спецификации карты памяти. Спецификация карт памяти постоянно меняется, таким образом совместимость может измениться без предупреждения.

### Примеры карт памяти



xD Picture Card



1GB



MMC (Multimedia Card)  
MMC Plus  
RS-MMC (уменьшенный размер)(с MMC адаптером)



SD (Secure Digital)  
MiniSD (с SD адаптером)



Memory Stick Micro (с MS адаптером)



Memory Stick (MS)  
Memory Stick Magic Gate (MG)  
Memory Stick Select



Memory Stick Duo/Pro/Duo Pro MG (с MS адаптером)

**ОСТОРОЖНО!** Не извлекайте карты памяти в процессе записи данных или сразу по окончании считывания, копирования, форматирования или удаления данных с карты памяти - в противном случае, может произойти потеря данных.



**ВНИМАНИЕ!** Во избежание повреждения данных на карте, перед извлечением карты используйте “Windows Безопасное удаление устройства” на панели задач Windows.

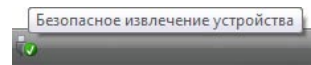

## Жёсткий диск

Жесткие диски имеют гораздо большую емкость и работают намного быстрее, чем гибкие накопители и оптические устройства. Ноутбук поставляется со съемным жестким диском шириной 2,5 дюйма (6,35 см) и высотой приблизительно 0,374 дюйма (0,95 см). Современные жесткие диски поддерживают технологию S.M.A.R.T. (Self Monitoring and Reporting Technology, технология самоконтроля и самоанализа), что позволяет заблаговременно обнаруживать ошибки и сбои жесткого диска. При замене или модернизации жесткого диска всегда обращайтесь в авторизованный сервис-центр или к официальному дистрибьютору этого ноутбука.



**ОСТОРОЖНО!** Неаккуратное обращение с переносным ПК может привести к повреждению жёсткого диска. Аккуратно обращайтесь с переносным ПК, держите его вдали от источников статического электричества, сильных вибраций или ударов. Жёсткий диск – это самый чувствительный компонент, и вероятно, он будет первым или единственным.

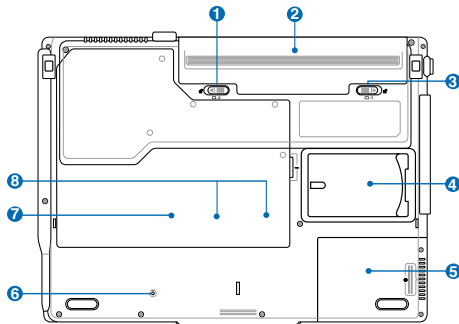

## **5** Отсек жесткого диска

Жесткий диск закреплен в отсеке. За информацией по модернизации жесткого диска вашего ноутбука обратитесь к продавцу или в сервис-центр. Для гарантии совместимости покупайте жесткие диски только у уполномоченных продавцов этого ноутбука.

### Снятие жесткого диска:

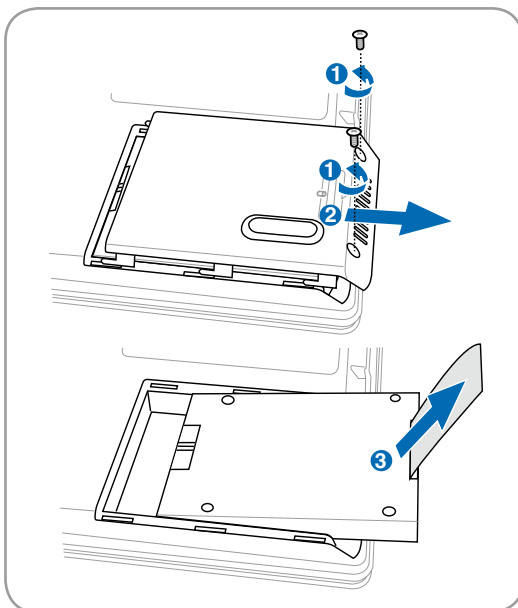

### Установка жесткого диска:

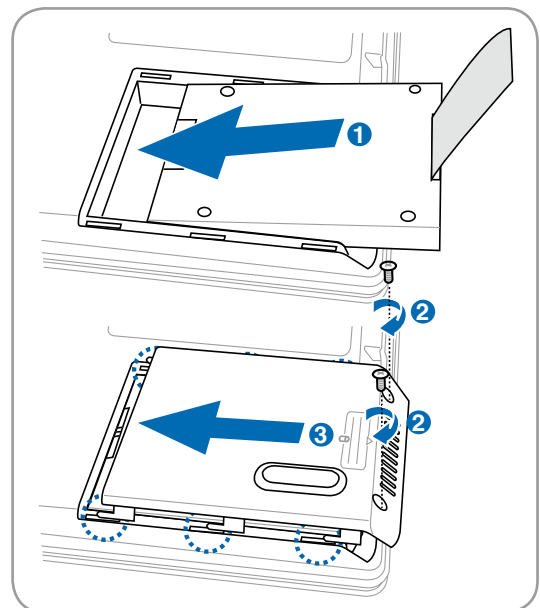

# 4 Пользование портативным компьютером

## Память (RAM)

Добавление памяти увеличит быстродействие приложений, за счет уменьшения дотупа к жесткому диску. BIOS автоматически определяет количество памяти в системе и соответственно конфигурирует CMOS во время POST (тест при включении питания). Установка памяти не требует аппаратных или программных (включая BIOS) настроек.



Это только для примера.

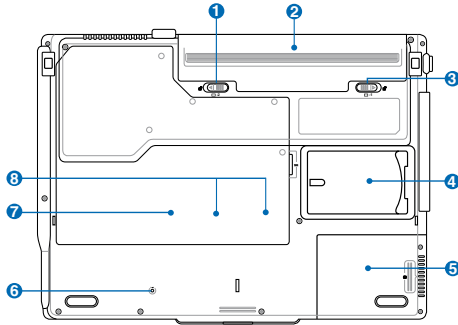

- 8** Отсек модулей памяти даёт возможность добавления дополнительных модулей памяти. Обратитесь в центр обслуживания или к продавцу для получения информации по обновлению памяти в вашем портативном компьютере. Для максимальной совместимости и надёжности приобретайте дополнительные модули памяти только у авторизованных дилеров.

### Установка памяти

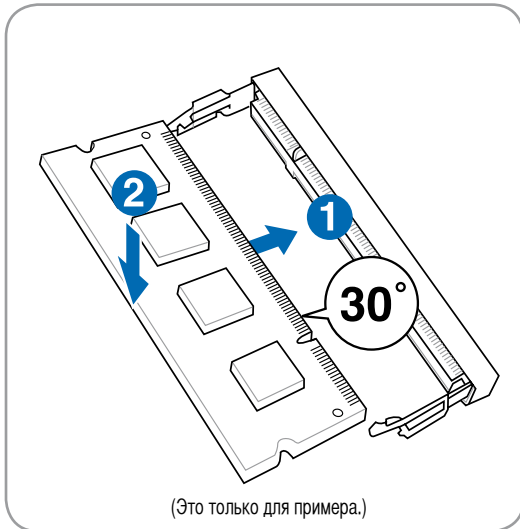

### Извлечение памяти

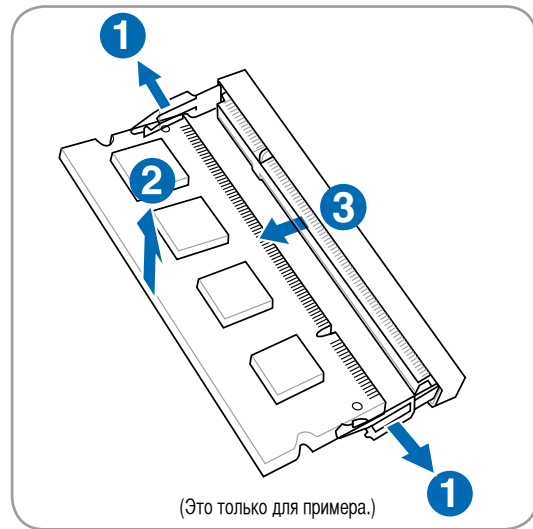

## Соединения

 **ПРИМЕЧАНИЕ:** Встроенный модем и сетевая карта не могут быть установлены позже дополнительно. Модем и/или сетевая карта могут быть установлены в качестве карты PC card (PCMCIA).

### Модемное соединение

Телефонные провода, используемые для подключения к встроенному модему портативного компьютера должны иметь два или четыре провода (модем использует только два - линию #1) и разъем RJ-11 с обоих концов. Подключите один конец провода к модемному порту, а второй к настенной аналоговой телефонной розетке, которые устанавливаются в жилых домах. После установки драйвера модем готов к использованию.



 **ПРИМЕЧАНИЕ:** Если вы установили модемное соединение, не переводите портативный компьютер в режим энергосбережения или “сна”, так как при этом модемное соединение будет разорвано.

 На рисунке изображен портативный компьютер, подключенный к телефонной розетке для использования встроенного модема:

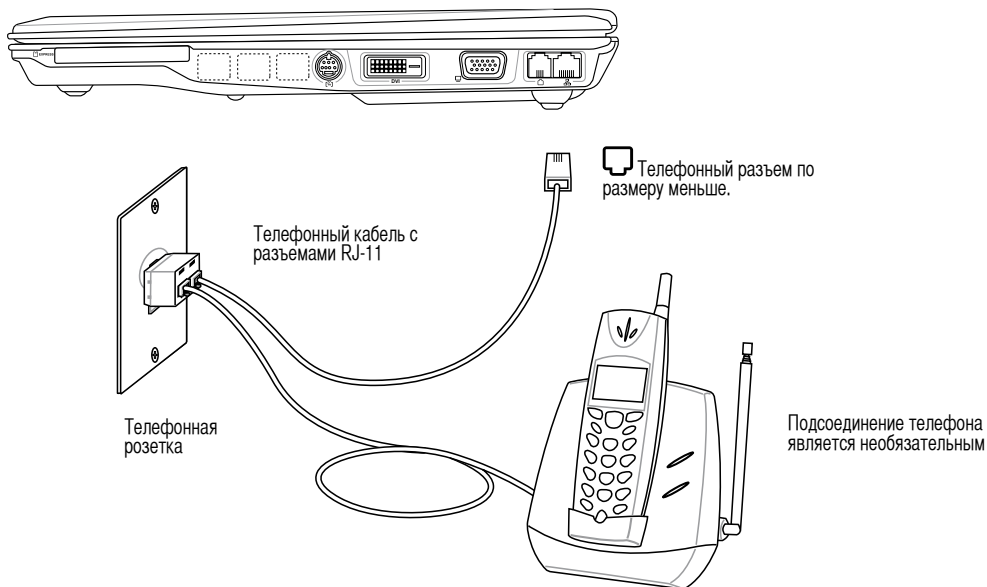

 **ОСТОРОЖНО!** Из соображений электрической безопасности следует использовать кабели сечением не менее 26AWG. (Подробнее см. раздел ‘Глоссарий’)

# 4 Пользование портативным компьютером

## Подключение к сети

Подключите сетевой кабель с разъемами RJ-45 на обеих сторонах к порту модема/сети портативного компьютера и к концентратору или коммутатору. Для передачи на скорости 100 BASE-TX/1000 BASE-T сетевой кабель должен принадлежать к 5 категории (не 3) кабелей “витая пара”. Если планируется использование скорости передачи 100/1000 Мбит/с, необходимо подключить кабель к концентратору 100 BASE-TX/1000 BASE-T (не концентратору BASE-T4). Для 10Base-T можно использовать кабель “витая пара” категорий 3, 4 и 5. Данным ноутбуком поддерживается полнодуплексный режим соединения на скорости 10/100 Мбит/с при подключении к сетевому концентратору с включенным режимом “дуплекс”. По умолчанию программное обеспечение выбирает наиболее высокую скорость передачи, вмешательство пользователя не требуется.

 1000BASE-T (или гигабитный сетевой интерфейс) поддерживается только некоторыми моделями.

### Кабель типа “витая пара”

Этот кабель используется для подсоединения карты Ethernet к устройствам (обычно к концентратору или коммутатору) и называется “прямой витой парой Ethernet” (TPE). Разъемы на его концах называются RJ-45, и они не совместимы с телефонными разъемами RJ-11. При соединении двух компьютеров между собой без использования концентратора, требуется сетевой кабель с перекрестным соединением (Модель Fast-Ethernet). Модели с гигабитным сетевым интерфейсом поддерживают автоматическое определение сетевого кабеля с перекрестным соединением, который приобретается отдельно.



 **Пример подключения портативного компьютера к сетевому концентратору или коммутатору с помощью встроенного контроллера Ethernet:**

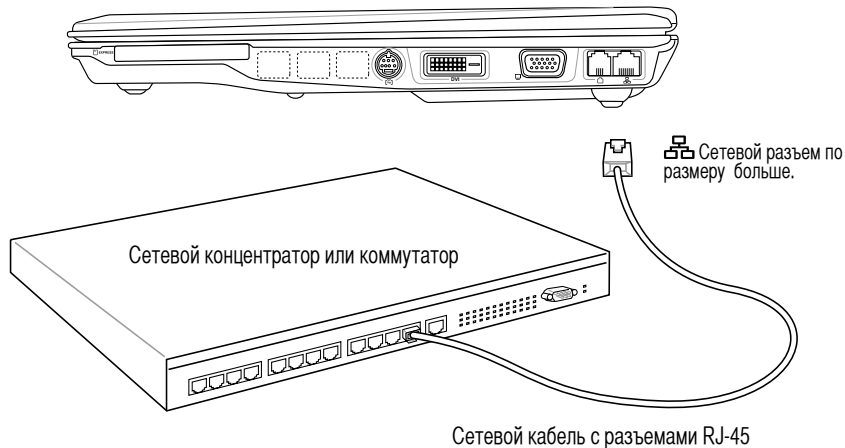

**ВНИМАНИЕ!** Используйте только аналоговые телефонные розетки. Встроенный модем не может обрабатывать напряжение, существующее в цифровых телефонных сетях. Не подключайте разъем RJ-11 к цифровым телефонным системам, которые широко используются в бизнес-центрах - в противном случае модем может быть выведен из строя!



## Подключение к беспроводной сети (на некоторых моделях)

Опциональный встроенный беспроводной модуль является компактным и простым в использовании адаптером беспроводной сети. Используя стандарт IEEE 802.11 для беспроводных сетей (WLAN), встроенный беспроводной модуль способен обеспечивать быструю передачу данных при помощи сигнала последовательного расширенного спектра (DSSS) и технологии октогонального мультиплексирования частоты (OFDM) в диапазоне частот 2,4ГГц/ 5ГГц. Встроенный модуль беспроводной сети совместим с более ранними стандартами IEEE 802.11, что позволяет беспрепятственно взаимодействовать с беспроводными устройствами других стандартов.

Встроенный модуль является адаптером-клиентом, поддерживающим режимы Infrastructure и Ad-hoc, что позволяет гибко использовать различные конфигурации в уже существующих или будущих беспроводных сетях при расстоянии между клиентом и точкой доступа до 40 метров.

Для обеспечения эффективной системы безопасности беспроводного соединения, встроенный модуль поддерживает 64/128-битное WEP шифрование и функции защищённого доступа Wi-Fi (WPA).

Приведены примеры подключения ноутбука к беспроводной сети.

### Режим Ad-hoc

Режим Ad-hoc позволяет ноутбуку соединяться с другим беспроводным устройством. В таком режиме подключения Точка Доступа (AP) не требуется.

(Все устройства должны быть оснащены беспроводными сетевыми адаптерами стандарта 802.11.)

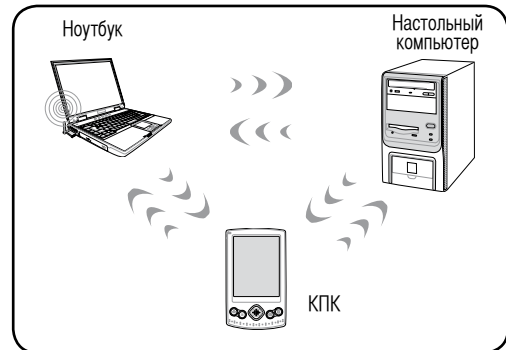

### Режим Infrastructure

Режим Infrastructure позволяет ноутбуку и другим беспроводным устройствам подключаться к беспроводной сети, созданной Точкой Доступа (AP)(приобретается отдельно), что обеспечивает централизованное подключение беспроводных клиентов и позволяет им связываться друг с другом или с проводной сетью.

(Все устройства должны быть оснащены беспроводными сетевыми адаптерами стандарта 802.11.)

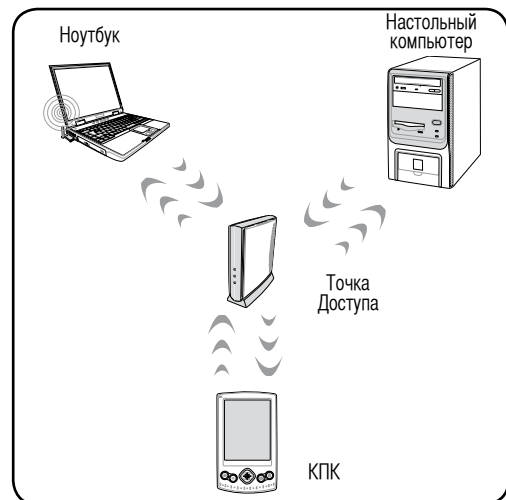

# 4 Пользование портативным компьютером

## Беспроводное соединение Wireless LAN Подключение к сети

1. Включите переключатель Wireless если он имеется на вашей модели (смотрите переключатели в разделе 3).



2. Повторите нажатие [FN F2] пока не появится **Wireless LAN ON** или **WLAN & Bluetooth ON**.



- 2b. Или дважды нажмите на иконку Wireless Console в панели задач и выберите Wireless LAN + Bluetooth или только Bluetooth.

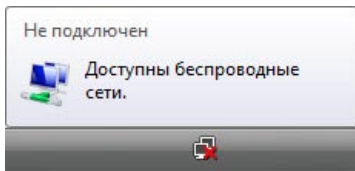

3. Вы должны увидеть иконку "Не подключен".

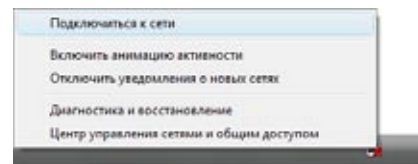

4. Щелкните правой кнопкой на иконке и выберите **Подключиться к сети.**

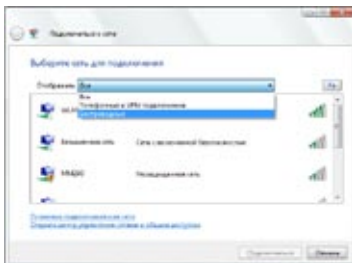

5. Если в вашем месте имеется несколько беспроводных сетей, выберите "Отображать **Беспроводные**"

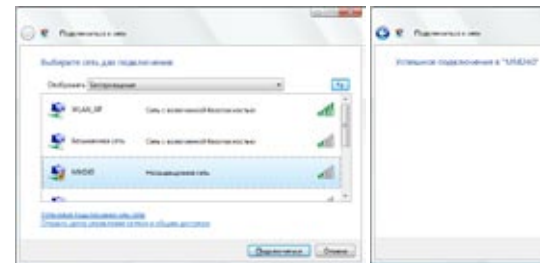

6. Выберите беспроводную сеть, к которой вы хотите подключиться.



7. При подключении возможно нужно ввести пароль.



8. После удачного соединения, появится надпись "Подключено".

## Bluetooth (на некоторых моделях)

Технология Bluetooth в ноутбуке устраняет необходимость в проводах для соединения с другими устройствами Bluetooth. Устройствами Bluetooth могут быть ноутбуки, настольные ПК, мобильные телефоны, и PDA.



**ПРИМЕЧАНИЕ:** Если ваш ноутбук не имеет встроенного адаптера Bluetooth, для использования Bluetooth вам необходимо подключить адаптер Bluetooth через USB или PC Card.

### Мобильные телефоны с Bluetooth

Вы можете подключиться к вашему мобильному телефону. В зависимости от возможностей вашего мобильного телефона, вы можете передавать записи телефонной книги, фотографии, звуковые файлы, или использовать его как модем для подключения к Интернет. Вы также можете использовать сообщения SMS.



### Компьютеры и наладонники с Bluetooth

Вы можете подключиться к другим компьютерам или наладонникам, оснащенным Bluetooth, и обмениваться файлами, использовать периферийное оборудование, Internet или сетевые соединения. Вы также можете использовать клавиатуру или мышь с поддержкой Bluetooth.



## Включение и запуск утилиты Bluetooth

Этот процесс можно использовать для добавления большинства Bluetooth устройств. Для завершения процесса смотрите приложение.

1. Включите переключатель Wireless если он имеется на вашей модели (смотрите переключатели в разделе 3).



2. Повторите нажатие [FN F2] пока не появится **Wireless LAN ON** или **WLAN & Bluetooth ON**.
- 2b. Или дважды нажмите на иконку Wireless Console в панели задач и выберите Wireless LAN + Bluetooth или только Bluetooth.

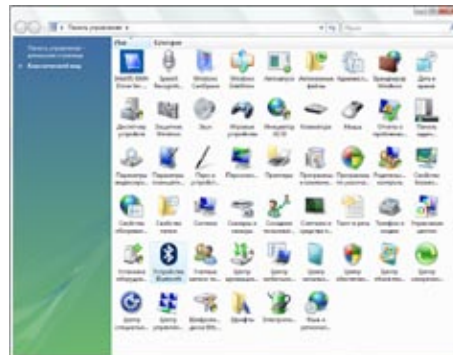
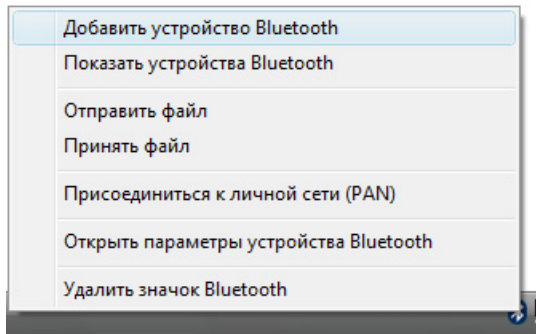

3. Выберите **Добавить устройство Bluetooth** в меню.
- 3b. Или запустите **Устройства Bluetooth** из Панели управления Windows.

# 4 Пользование портативным компьютером

## TPM (модуль защиты данных) (на некоторых моделях)

Модуль TPM, это аппаратное устройство безопасности на системной плате, которое хранит ключи для шифрования. Это аппаратное решение, которое поможет избежать атак хакеров, ворующих ваши пароли и зашифровать уязвимые данные. Модуль TPM предоставляет ПК или ноутбуку безопасный запуск приложений и делает более надежными транзакции и связь.

Модуль TPM поддерживает следующие возможности шифрования: хеширование, генерацию случайных чисел, генерацию асимметричного ключа и асимметричное шифрование/расшифровка. Каждый модуль TPM на каждой компьютерной системке имеет уникальную сигнатуру, присвоенную в производственном процессе, которая повышает надежность/безопасность. Перед использованием модуля TPM как устройства безопасности, необходимо присвоить ему владельца.

### Приложения TPM

TPM полезен для потребителей, которых интересует дополнительный уровень защиты компьютерной системы. Модуль TPM вместе с дополнительным пакетом программ безопасности может обеспечить тотальную безопасность системы, возможность защиты файлов и защиту/секретность электронной почты. TPM предоставляет безопасность, которая надежнее, чем предоставляемая BIOS, операционной системой, или любым другим не-TPM приложением.

 **ПРИМЕЧАНИЕ:** Модуль TPM по умолчанию отключен. Войдите в меню BIOS для его включения.

### Включени модуля безопасности TPM

Войдите в BIOS (нажав [F2] при загрузке системы). На странице Security, установите TPM Security в положение [Enabled]

 **ОСТОРОЖНО!** Используйте функции “Restore” или “Migration” вашего TPM приложения для резервирования ваших данных безопасности TPM.



### Очистка данных TPM модуля

Когда Supervisor Password установлен, появится TPM Security Clear. Используйте этот пункт для очистки всех данных TPM. (После установки пароля для просмотра этой опции, вы должны перезагрузить ноутбук.)

 **ОСТОРОЖНО!** Вам следует программно сохранить ваши TPM данные.

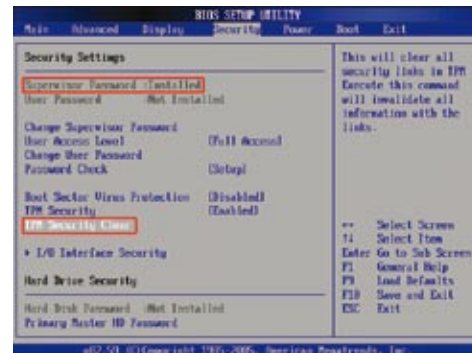

## Регистрация отпечатков пальцев (на некоторых моделях)

Сканер отпечатков пальцев может быть использован для быстрой и безопасной идентификации пользователя. Эти инструкции покажут вам как выполнить регистрацию отпечатков пальцев.

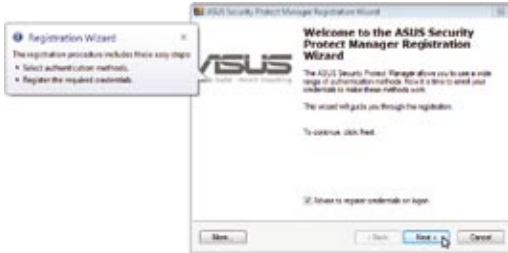

1. Этот мастер автоматически появится при включении TPM в BIOS (см. Приложение). Нажмите **Next**.

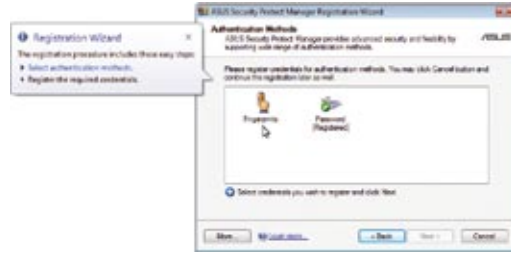

2. Выберите "Fingerprints" и нажмите **Next**.



3. Выберите палец на диаграмме. Медленно приложите соответствующий палец к сканеру. Вы должны приложить палец несколько раз для проверки.



4. Для уменьшения возможных ошибок, вам нужно зарегистрировать не менее двух пальцев.

# 4 Пользование портативным компьютером

## Регистрация отпечатков пальцев (на некоторых моделях) (продолжение)



5. Выберите палец на диаграмме. Медленно приложите соответствующий палец к сканеру. Вы должны приложить палец несколько раз для проверки. Для уменьшения возможных ошибок, вам нужно зарегистрировать не менее двух пальцев.

6. Когда закончите нажмите **Finish**.

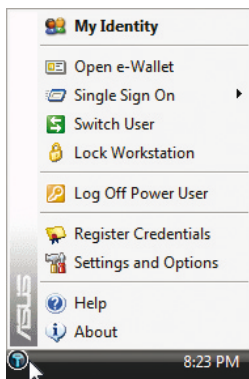

7. Щелкните правой кнопкой по иконке в панели задач и выберите "Settings and Options".

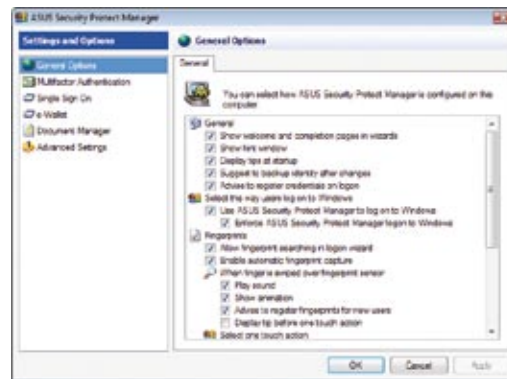

8. Выберите "General Options" и "Single Sign On" и настройте параметров.

## Программное обеспечение 3G Watcher

Программное обеспечение 3G<sup>(1)</sup> Watcher позволяет вашему ноутбуку подключаться к беспроводным сетям 3G, используемым 3G мобильными телефонами. При подключении, ваш ноутбук можно подключить к Интернет, подобно использованию беспроводной сети. Ярлык приложения 3G Watcher будет помещен на ваш рабочий стол. Щелкните по нему дважды для запуска программного обеспечения 3G Watcher.



Запуск приложения 3G Watcher вас попросят ввести пароль для SIM карты (PIN1) если Вы его установили.



После проверки вашего PIN начнется поиск 3G сети.



Как только 3G сеть обнаружена, нажмите **Connect** для создания сетевого соединения.



При подключении кнопка Connect превратится в Disconnect.



При подключении появится сообщение с названием сети.

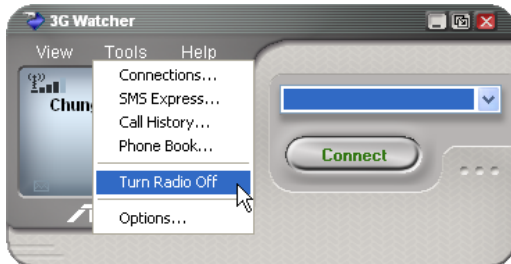

Когда вы находитесь в месте, где запрещена беспроводная связь (например самолет), вы можете выбрать **Turn Radio Off** в меню "Tools".



Как только радиомодуль выключен, появится "X" на месте индикатора мощности сигнала.

<sup>(1)</sup> (Подробности смотрите в разделе 4)



# 4 Пользование портативным компьютером





## Окно Watcher

### Иконки и индикаторы в главном окне

Главное окно Watcher показывает информацию и позволяет вам устанавливать подключения и следить за ними или совершать и принимать телефонные звонки (если голос поддерживается вашим 3G модемом и провайдером). На главном окне находятся следующие индикаторы:

	<p><b>Состояние устройства.</b> Если иконка вашего 3G модема показана как “X”, Watcher не может определить 3G модем. Это означает, что 3G модем не полностью вставлен в слот PC Card (в случае, если модем не встроенный) или выключен. Вы можете решить проблему следующим образом:</p> <ul style="list-style-type: none"><li>• Извлек 3G модем и снова вставить</li><li>• Переключить кнопку WWAN на вашем ПК в положения выключить и включить</li></ul>
	<p><b>Мощность сигнала и состояние службы.</b> Количество столбиков рядом с антенной показывает силу сигнала, максимум пять столбиков. При наведении курсора мыши, этот индикатор показывает RSSI (уровень приема сигнала) в dBm.</p>
	<p>Перечеркнутая антенна показывает, что сервис недоступен (нет обслуживания). Вы находитесь не в области охвата или имеете недостаточную мощность сигнала для подключения к GSM.</p>
<p>GPRS</p>	<p>• Иконка GPRS - GPRS доступен в вашей области охвата.</p>
<p>EDGE</p>	<p>• Иконка EDGE - EDGE доступен в вашей области охвата. (поддерживается EDGE 3G модемами)</p>
<p>3G</p>	<p>• Иконка 3G - UMTS доступен в вашей области охвата. (поддерживается UMTS 3G модемами)</p>
<p>HS</p>	<p>• Иконка HS - HSDPA доступен в вашей области охвата. (поддерживается HSDPA 3G модемами)</p>
	<p>Когда показаны только буквы (например <b>EDGE</b>), вы находитесь в области охвата, но еще не приобрели обслуживание.</p> <p>Когда индикатор обведен линией () , вы имеете обслуживание и можете установить соединение.</p> <p>Когда индикатор черного цвета () , вы имеете подключение к беспроводному сервису.</p>







	<b>Роуминг.</b> Вы подключены к сети через другого провайдера. За услугу роуминга может взиматься дополнительная плата. (Этот сервис может быть недоступен.)
	<b>Новое SMS сообщение.</b> Щелкните по иконке для открытия окна SMS Express и просмотра ваших сообщений. Когда ваша SIM полностью заполнена, эта иконка замигает и станет красной(поддерживается только на некоторых устройствах).
	<b>Передача данных.</b> Когда модем подключен к сети, главное окно Watcher показывает общее количество принятых и отправленных данных.

Если ваш провайдер попросит вас ввести GSM команду (иногда называемые кодом или процедурой), введите команду в главном окне.

## Иконки в системном трее

Когда Watcher запущен, иконка Watcher появляется в системном трее, показывая состояние соединения:

	Watcher не может определить 3G модем. Убедитесь, что 3G модем включен.
	Нет активного соединения.
	Есть активное соединение.
	Есть новые (непрочитанные) SMS сообщения.

## 3G (или 3-G) (на некоторых моделях)

Сокращение для технологии мобильной связи третьего поколения. Оборудование 3G предоставляет одновременную передачу голосовых данных(телефонные звонки) и неголосовых данных (например загрузка информации, электронная почта, мгновенные сообщения). В маркетинге 3G услуг, видеотелефония часто используется как основное приложение для 3G. Выбранные модели имеют слот SIM для установки 3G SIM карты, которая требуется для использования 3G приложений.



## Приложение

---

Дополнительные аксессуары и внешние устройства

Операционная система и программное обеспечение

Параметры BIOS

Общие проблемы и решения

Windows Vista Software Recovery

Глоссарий

Удостоверения и стандарты

Информация о владельце



**ПРИМЕЧАНИЕ:** Фотографии и значки в этом руководстве используются исключительно в ознакомительных целях и могут отличаться от тех, что Вы увидите на купленном продукте(без предварительного уведомления).

## Дополнительные аксессуары

Следующие продукты при желании можно приобрести дополнительно для расширения возможностей вашего портативного ПК.

### ↔ Концентратор USB (Дополнительный)

Подключив дополнительный концентратор USB, вы увеличите число доступных USB-портов и сможете быстро подсоединять и отсоединять несколько USB-устройств с помощью одного кабеля.



### ↔ Флэш-память USB

Флэш-память USB это дополнительный элемент, который можно установить вместо дисковод для гибких дисков 1.44 Мб и который обеспечивает объем памяти до нескольких сотен мегабайт, более высокую скорость чтения/записи и высокую надежность. При использовании в предустановленной операционной системе не требуется установка дополнительных драйверов.





### 🗄 USB -дисковод

Дополнительный дисковод с интерфейсом USB для стандартных 3.5 дюймовых дискет 1.44MB (или 720KB).



**ВНИМАНИЕ!** Для предотвращения системных ошибок, перед отключением USB дисковода используйте “Безопасное извлечения устройства” в панели задач Windows. Перед транспортировкой портативного ПК выньте дискету, чтобы избежать повреждений от тряски.

Безопасное извлечение "Запоминающее устройство для USB (диски E:, A:)" 

Безопасное извлечение устройства 

### Автомобильный блок питания

Автомобильный блок питания используется для питания ноутбука /зарядки аккумулятора ноутбука при поездках, когда сеть переменного тока не доступна. Этот продукт - хороший выбор для мобильных профессионалов. Это приобретение повысит производительность и универсальность вашего ноутбука при путешествии по дорогам или по морю. Автомобильный блок питания можно использовать в машинах или на судах, используя прикуриватель. Автомобильный блок питания преобразует входное напряжение 10.8 - 16В постоянного тока в 19 В 120Вт.



## Дополнительные внешние устройства

Следующие продукты при желании можно приобрести у сторонних поставщиков.

### • Клавиатура и мышь USB

Для более удобного ввода данных вы можете подключить дополнительную USB-клавиатуру. Подключение дополнительной USB-мыши сделает более удобным использование Windows. Такая мышь будет работать одновременно с сенсорной панелью портативного ПК.

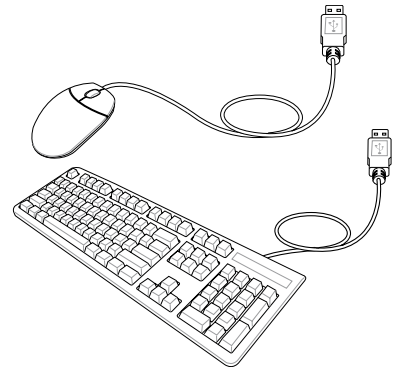

### • Подключение принтера

Одновременно вы можете использовать один или несколько USB-принтеров, подключенных к любому порту USB.

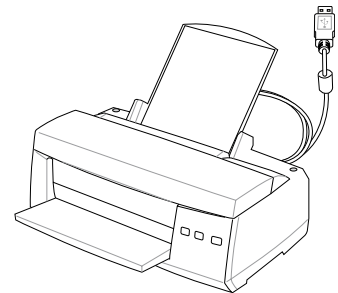

## Bluetooth мыши (опционально)

Этот процесс можно использовать для добавления большинства Bluetooth устройств в операционной системе Windows.

1. Включите переключатель Wireless если он имеется на вашей модели (смотрите переключатели в разделе 3).



2. Повторите нажатие [FN F2] пока не появится **Wireless LAN ON** или **WLAN & Bluetooth ON**.

- 2b. Или дважды нажмите на иконку Wireless Console в панели задач и выберите Wireless LAN + Bluetooth или только Bluetooth.

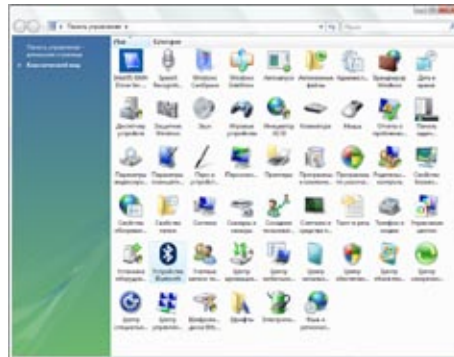
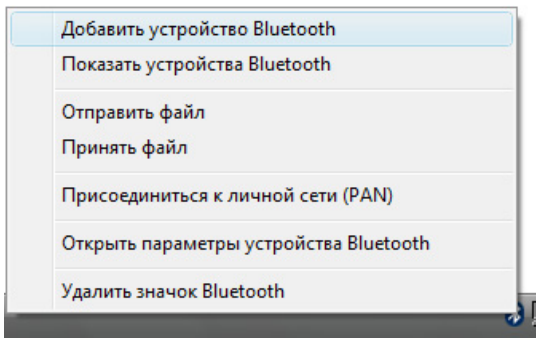

3. Выберите **Добавить устройство Bluetooth** в меню.

- 3b. Или запустите **Устройства Bluetooth** из Панели управления Windows.

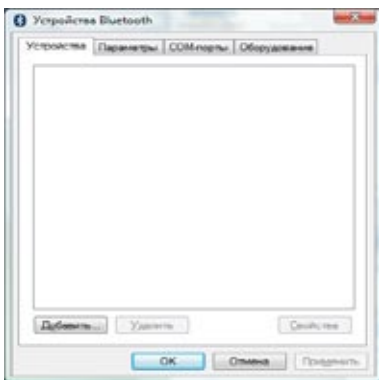

- 3с. Если запущено из Панели управления, нажмите **Добавить** на этом экране.

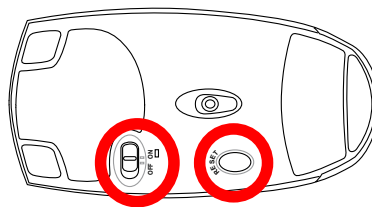

4. Подготовьте Bluetooth мышь.
  - Установите две "AA" батарейки.
  - Включите переключатель питания на нижней стороне мыши. Сенсор внизу должен загореться красным цветом.
  - Нажмите кнопку "RESET" на нижней стороне мыши.

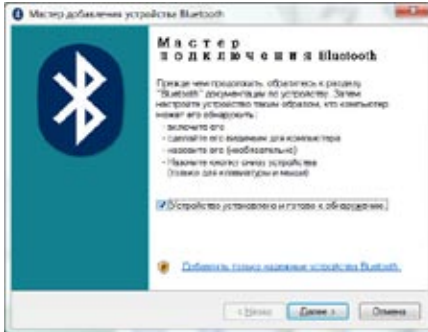

5. Когда Bluetooth мышь готова нажмите **Далее**.

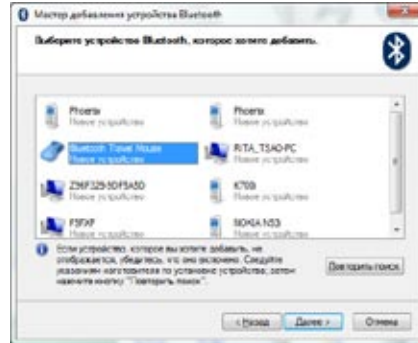

6. Появится список Bluetooth устройств. Выберите Bluetooth мышь и нажмите **Далее**.

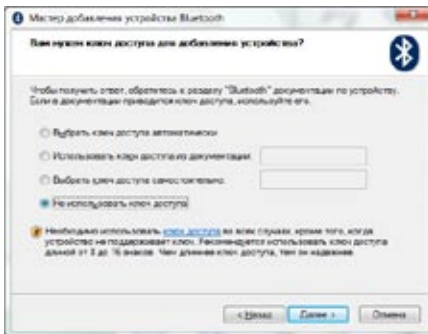

7. Выберите "Не использовать ключ доступа" и нажмите **Далее**.

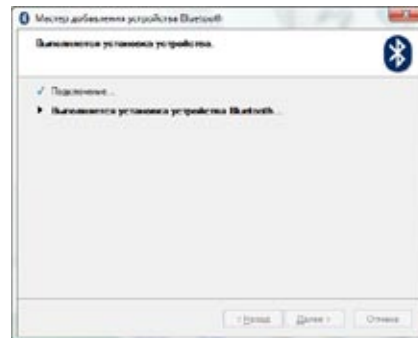

8. Подождите пока Bluetooth мышь будет добавлена.



9. Нажмите **Готово** когда закончите.

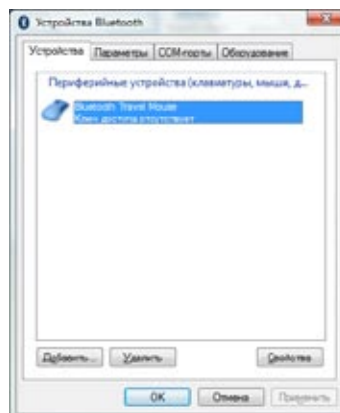

10. Вы увидите ваше устройство в окне. Также вы можете добавить или удалить Bluetooth устройство здесь.



**ПРИМЕЧАНИЕ:** После смены батареек возможно понадобится нажать кнопку "RESET". При необходимости повторите операцию.

## Операционная система и программное обеспечение

В зависимости от территории на данном портативном ПК могут быть предустановлены такие операционные системы, как **Microsoft Windows**. Набор доступных систем и языков зависит от территории. Уровень поддержки оборудования и программного обеспечения может отличаться в зависимости от того, какая операционная система установлена. Устойчивая работа и совместимость с другими операционными системами не гарантируется.

### Сопроводительное программное обеспечение

В комплект поставки данного портативного компьютера входит сопроводительный DVD, содержащий BIOS, драйвера и программные приложения, задействующие функции устройств, расширяющие их действие, помогающие в управлении компьютером или добавляющие к операционной системе новые функции. При необходимости обновления или замены сопроводительного DVD, узнайте у продавца адреса сайтов, с которых можно скачать необходимые драйвера и утилиты.



На сопроводительном DVD содержатся все драйвера, утилиты и программы для всех основных операционных систем, в том числе и для предустановленных. Сами операционные системы на диске не содержатся. Сопроводительный DVD необходим, даже если вы приобрели уже настроенный портативный компьютер, для обеспечения дополнительного программного обеспечения, не входящего в заводскую предустановку.

Компакт-диск восстановления (recovery DVD) поставляется дополнительно и включает исходный образ операционной системы, установленной на жесткий диск на заводе. Восстановительный DVD обеспечивает полноценное и быстрое восстановление операционной системы и программного обеспечения на портативном компьютере до изначального рабочего состояния при условии, что жесткий диск работает нормально. Если вам нужен такой диск, обратитесь к продавцу.

---

 **ПРИМЕЧАНИЕ:** Некоторые компоненты и функции портативного ПК могут быть недоступны, если не установлены драйвера устройств и служебные программы.

---



## Параметры BIOS

### Устройство загрузки



1. На экране **Boot**, выберите **Boot Device Priority**.

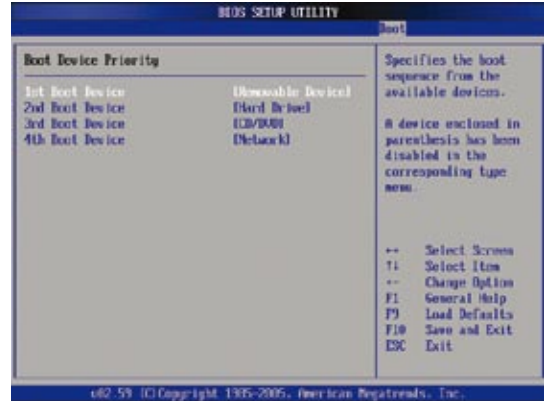

2. Выберите необходимый пункт и нажмите **[Enter]** для выбора устройства.

### Параметры безопасности



1. На экране безопасности **Security** выберите **Change Supervisor** или **Change User Password**.



2. Введите пароль и нажмите **[Enter]**.



3. Введите пароль еще раз и нажмите клавишу **[Enter]**.



4. Пароль установлен.

Для отключения пароля:



1. Оставьте поле пароля пустым и нажмите **[Enter]**.



2. Пароль отключен.

## Параметры BIOS (Прод.)

### Место запроса пароля



Определите уровень защиты-когда запрашивать пароль. Always-всегда (и при загрузке и при входе в настройки BIOS), Setup-только при входе в настройки BIOS

### Уровень доступа пользователя

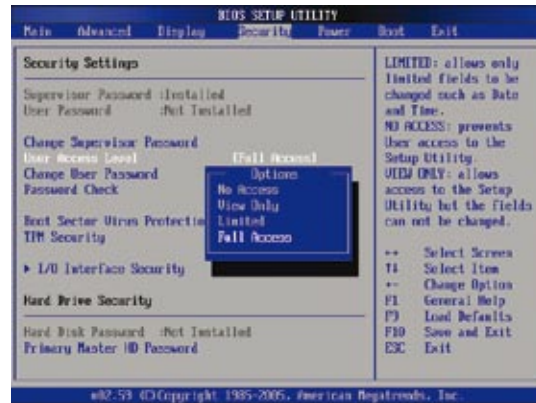

Выберите привилегии пользователя, которые доступны при вводе "User Password".

### Сохранение изменений



Если вы хотите сохранить параметры конфигурации, вы должны сохранить изменения при выходе из BIOS.



Если вы хотите вернуться к параметрам по умолчанию, выберите Load Manufacture Defaults. Для сохранения параметров по умолчанию вы должны сохранить параметры конфигурации при выходе.



## Общие проблемы и решения

### Аппаратная проблема - оптический привод

**Оптический привод не в состоянии читать или записывать диски.**

1. Обновите BIOS на последнюю версию и попробуйте снова.
2. Если обновление BIOS не помогло, попробуйте использовать диски высокого качества.
3. Если проблема все же осталась, обратитесь в местный сервис-центр за помощью.

### Неизвестная причина - система нестабильна

**Невозможно выйти из спящего режима.**

1. Извлеките модернизируемые части (RAM, HDD, WLAN, BT) если они были установлены после покупки.
2. Если не этот случай, попробуйте восстановить систему с точки отката.
3. Если проблема осталась, попробуйте восстановить систему с раздела восстановления системы на жестком диске или с DVD.

**(Примечание: Перед восстановлением вы должны сохранить ваши данные в другом месте.)**

4. Если проблема все же осталась, обратитесь в местный сервис-центр за помощью.

### Аппаратная проблема - клавиатура / горячая клавиша

**Если горячая клавиша (FN) отключена.**

- A. Переустановите “ATK0100” драйвер с CD или загрузите его с сайта ASUS.

### Аппаратная проблема - Встроенная камера

**Встроенная камера не работает.**

1. Проверьте “Device Manager” и убедитесь, что там нет проблем.
2. Попробуйте переустановить драйвер камеры.
3. Если проблема не решена, обновите BIOS на последнюю версию и попробуйте снова.
4. Если проблема все же осталась, обратитесь в местный сервис-центр за помощью.

### Аппаратная проблема - аккумулятор

**Эксплуатация аккумулятора.**

1. Зарегистрируйте ноутбук для получения однолетней гарантии на следующем сайте:  
**<http://member.asus.com/login.aspx?SLanguage=en-us>**
2. Не извлекайте аккумулятор при подключенном блоке питания для предотвращения повреждений, вызванных отсутствием питания. Аккумулятор ASUS имеет электронную защиту от перезарядки, таким образом он не повредится, находясь в ноутбуке.
3. Если вы долго не используете аккумулятор, храните его в сухом месте с температурой 10-30 градусов. Настоятельно рекомендуется заряжать аккумулятор каждые три месяца.

## Общие проблемы и решения (Прод.)

### Аппаратная проблема - ошибка включения/отключения питания

**Я не могу включить ноутбук.**

**Диагностика:**

1. Включается только от аккумулятора? (Д = 2, Н = 4)
2. Видно BIOS (логотип ASUS)? (Д = 3, Н = А)
3. Возможна загрузка ОС? (Д = В, Н = А)
4. Индикатор блока питания горит? (Д = 5, Н = С)
5. Включается только от сети? (Д = 6, Н = А)
6. Видно BIOS (логотип ASUS)? (Д = 7, Н = А)
7. Возможна загрузка ОС? (Д = D, Н = А)

**Симптомы & решения:**

- A. Проблема может быть в MB, HDD или NB; обратитесь за помощью в сервис-центр.
- B. Проблема вызвана операционной системой, попробуйте восстановить вашу систему с раздела восстановления или DVD. **(Примечание: Перед восстановлением вы должны сохранить ваши данные в другом месте.)**
- C. Проблема с блоком питания; проверьте шнур питания, в противном случае посетите сервис-центр для замены.
- D. Проблема с аккумулятором; пожалуйста проверьте контакты аккумулятора, в противном случае посетите сервис-центр для ремонта.

### Механическая проблема - вентилятор / радиатор

**Почему кулер всегда включен и высокая температура?**

1. Убедитесь, что вентилятор работает при высокой температуре процессора и проверьте наличие воздушного потока из вентиляционных отверстий.
2. Если у вас много запущенных приложений (см. панель задач), закройте их для уменьшения загрузки системы.
3. Проблема также может быть вызвана вирусами, для их обнаружения используйте антивирусное программное обеспечение.
4. Если предыдущие советы не помогли, попробуйте восстановить вашу систему с раздела восстановления или DVD. **(Примечание: Перед восстановлением вы должны сохранить ваши данные в другом месте.)**  
(Внимание: Не подключайтесь к интернету, пока не установите антивирусное программное обеспечение и брандмауэр.)

### Сервис - спецификация, функции, цена

**Как проверить, что ноутбук оборудован беспроводной картой?**

- A. Войдите в “Панель управления | Система | Оборудование | Диспетчер устройств”. Вы можете увидеть WLAN карту в пункте “Сетевые платы”.

## Общие проблемы и решения (Прод.)

### Программная проблема - поставляемое программное обеспечение ASUS

При включении ноутбука появляется сообщение об ошибке.

- А. Для решения этой проблемы установите последнюю версию утилиты “Power4 Gear”. Она имеется на сайте ASUS.

### Неизвестная причина - синий экран с белым текстом

После загрузки системы появляется синий экран с белым текстом.

1. Если после покупки была добавлена память, извлеките ее. Выключите питание, извлеките дополнительную память и включите питание, чтобы увидеть, что проблема из-за несовместимости памяти.
2. Удалите приложения. Если вы недавно установили приложения, они могут быть не совместимы с вашей системой. Попробуйте удалить их в безопасном режиме.
3. Проверьте систему на вирусы.
4. Обновите BIOS на последнюю версию с помощью WINFLASH в Windows or AFLASH в режиме DOS. Эти утилиты и файлы BIOS можно скачать с сайта ASUS . (Внимание: Убедитесь, что ноутбук не будет иметь проблем с питанием во время обновления BIOS.)
5. Если проблема не решена, восстановите вашу систему. **(Примечание: Перед восстановлением вы должны сохранить ваши данные в другом месте.)**  
(Внимание: Не подключайтесь к интернету, пока не установите антивирусное программное обеспечение и брандмауэр.)  
(Примечание: Убедитесь, что вы установили драйвера “Intel INF Update” и “АТКАСРІ” для определения аппаратуры.)
6. Если проблема все же осталась, обратитесь в местный сервис-центр за помощью.

## Программная проблема - BIOS

### Обновление BIOS.

1. Пожалуйста узнайте модель ноутбука и загрузите последний BIOS с сайта ASUS.
2. Используйте утилиту “WINFLASH” для обновления BIOS. Утилиту можно найти на компакт-диске Driver & Utility CD, который поставляется вместе с ноутбуком.
3. Извлеките файл BIOS (например в корневую директорию диска C:\)
4. Нажмите Пуск | Программы | ASUS Utility | WINFLASH | WINFLASH
  - a. Выберите новый файл BIOS.
  - b. Проверьте информацию BIOS. Проверьте модель, версию и дату.
  - c. Нажмите **Flash** для запуска процедуры обновления BIOS.
  - d. Нажмите **Exit** при завершении процедуры.
  - e. Перезагрузите систему. Во время загрузки(когда появится логотип ASUS) нажмите [F2] для входа в BIOS.
  - f. После входа на страницу установки BIOS, перейдите на страницу **Exit** и выберите **Load Optimal Defaults**. Затем выберите **Save and Exit** и перезагрузите систему снова.
  - g. Процедура обновления BIOS завершена.



Также вы можете использовать функцию “Easy Flash” на странице Advanced в BIOS. Следуйте показанным инструкциям.

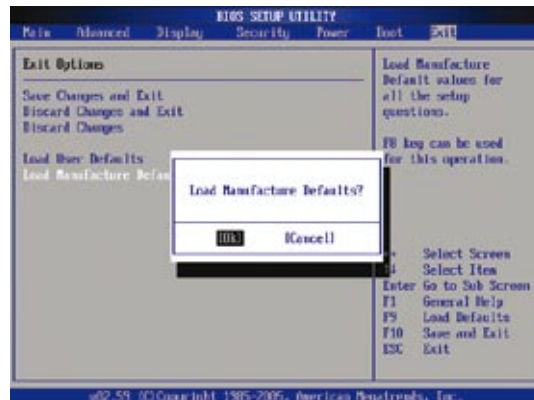

После обновления BIOS вам нужно выполнить “Load Manufacture Defaults”.

## Общие проблемы и решения (Прод.)



Norton  
Internet  
Security



### Symantec's Norton Internet Security (NIS)

**1. Иногда NIS показывает сообщение о трояке с локального IP address.**

Эта проблема может быть решена с помощью обновления вирусной базы данных.

**2. Ошибка повторной установки после удаления Norton Antivirus.**

Убедитесь, что NIS был удален с вашего компьютера, peerзагрузите систему, установите NIS снова, используйте "Live Update" и обновите вирусную базу данных.

**3. Norton случайно блокирует желаемые веб-страницы или уменьшает скорость загрузки.**

Поставьте безопасность на низкий уровень. NIS сканирует вирусы при загрузке данных, следовательно скорость сети будет уменьшаться.

**4. Невозможно войти в MSN или Yahoo мессенджер.**

Убедитесь, что NIS была обновлена и также обновите Windows, используя "Windows Update". Если проблема осталась, попробуйте:

1. Откройте NIS 200x, щелкнув по иконке NIS в трее.
2. Выберите "Norton AntiVirus" в меню "Options".
3. Щелкните "Instant Messenger" в окне "Which Instant messengers to protect" снимите галочку с "MSN/Windows Messenger".

**5. NIS поврежден и нуждается в переустановке.**

NIS находится на поставляемом диске в папке "NIS200x" (x - номер версии).

**6. Выбрана опция "Start firewall when system is booted", но это дает минутную задержку при запуске Windows. Windows не отвечает на запросы в это время.**

Если NIS firewall уменьшает скорость вашей системы до недопустимого уровня, отключите эту опцию.

**7. NIS значительно уменьшил производительность моей системы.**

NIS уменьшает скорость работы системы (загрузка и производительность) если вы используете полную NIS защиту, NIS сканирует и отслеживает все данные в фоновом режиме. Вы можете ускорить вашу систему, остановив функцию автоматического сканирования NIS. Затем, когда компьютер не используется, вы можете выполнить сканирование вручную.

**8. Невозможно удалить NIS.**

Перейдите в **Панель управления | Установка и удаление программ**. Найдите "Norton Internet Security 200x (Symantec Corporation)". Щелкните **Change/Remove** и выберите **Remove All** для удаления NIS.

## Общие проблемы и решения (Прод.)

**9. Перед установкой “Norton Internet Security” или “Norton Personal Firewall” брандмауэр Windows должен быть остановлен. Как остановить брандмауэр Windows:**

1. Нажмите Пуск, затем Панель управления
2. Нажмите иконку **Security Center**.
3. Нажмите иконку **Windows Firewall**.
4. Нажмите **Off** , затем нажмите **OK**.

**10. Почему иконка “Privacy Control” показывает ‘х’?**

Выключите **Privacy Control** в “Status & Settings”.

**11. Недостаточно привилегий.**

Многие параметры, включая отключение или удаление NIS, требуют, чтобы вы вошли в Windows с правами администратора. Выйдите из системы и войдите с правами администратора.



## Windows Vista Software Recovery

### Использование разделов жесткого диска

Раздел восстановления включает образ операционной системы, драйвера и утилиты, установленные в ваш ноутбук на заводе. Раздел восстановления предоставляет возможность быстрого восстановления программного обеспечения на ноутбуке в его оригинальное рабочее состояние. Перед использованием раздела восстановления, скопируйте ваши данные (например файлы Outlook ) на дискеты или сетевой диск и запишите параметры конфигурации (например сетевые параметры).

#### О разделе восстановления

Раздел восстановления -пространство, зарезервированное на вашем жестком диске, используемое для восстановления операционной системы, драйверов и утилит, установленных на ваш ноутбук на заводе.



**ОСТОРОЖНО! Не удаляйте раздел с названием "RECOVERY". Раздел восстановления создан на заводе и при удалении не может быть восстановлен пользователем. Если у вас есть проблемы с процессом восстановления, обратитесь в сервис-центр ASUS.**



#### Использование раздела восстановления:

1. Во время загрузки нажмите **[F9]** (требуется раздел восстановления)
2. Нажмите **[Enter]** для выбора **Windows Setup [EMS Enabled]**
3. Прочитайте экран "ASUS Preload Wizard" и нажмите **Next**.
4. Выберите раздел и нажмите **Next**. Опции раздела:

##### **Recover Windows to first partition only.**

Эта опция удалит только первый раздел, позволив вам сохранить другие разделы и создаст новый системный раздел как диск "С".

##### **Recover Windows to entire HD.**

Эта опция удалит все разделы на вашем жестком диске и создаст новый системный раздел как диск "С".

##### **Recover Windows to entire HD with 2 partition.**

Эта опция удалит все разделы на вашем жестком диске и создаст два новых раздела "С" (60%) и "D" (40%).5. Follow the on-screen instructions to complete the recovery process.

5. Для завершения процесса следуйте экранным инструкциям.



**ПРИМЕЧАНИЕ: Для обновления драйверов и утилит посетите [www.asus.com](http://www.asus.com).**

## Windows Vista Software Recovery (Прод.)

### Компакт-диск восстановления (на некоторых моделях)

Компакт-диск восстановления включает образ операционной системы, драйвера и утилиты, установленные в ваш ноутбук на заводе. Компакт-диск восстановления предоставляет возможность быстрого восстановления программного обеспечения на ноутбуке в его оригинальное рабочее состояние. Перед использованием компакт-диска восстановления, скопируйте ваши данные (например файлы Outlook ) на дискеты или сетевой диск и запишите параметры конфигурации (например сетевые параметры).

Инструкции по использованию компакт-диска:

1. Вставьте компакт-диск восстановления 1 в оптический привод. (Включите ваш ноутбук ).
2. Перезагрузите ноутбук и при загрузке нажмите <Esc>, выберите оптический привод (может быть помечен как “CD/DVD”) и нажмите <Enter> для загрузки с DVD диска восстановления.
3. Выберите раздел и нажмите **Next**. Доступны следующие опции:

**Recover Windows to first partition only.**

Эта опция удалит только первый раздел, позволив вам сохранить другие разделы и создаст новый системный раздел как диск “С”.

**Recover Windows to entire HD.**

Эта опция удалит все разделы на вашем жестком диске и создаст новый системный раздел как диск “С”.

**Recover Windows to entire HD with 2 partition.**

Эта опция удалит все разделы на вашем жестком диске и создаст два новых раздела “С” (60%) и “D” (40%).

4. Следуйте экранным инструкциям для завершения процесса.



**Внимание:** Не извлекайте компакт-диск восстановления (пока не попросят сделать это) во время процесса восстановления иначе ваш раздел будет испорчен.

---



**Примечание:** Для обновления драйверов и утилит пожалуйста посетите [www.asus.com](http://www.asus.com).

---

## Глоссарий

### АСРІ (Улучшенный интерфейс настройки и управления питанием)

Современный стандарт уменьшения расхода энергии в компьютерах.

### АРМ (Улучшенное управление питанием)

Современный стандарт уменьшения расхода энергии в компьютерах.

### АВГ (Американские стандарты проводов)



**ПРИМЕЧАНИЕ:** Эта таблица приведена для справки и не может служить критерием Американских стандартов проводов (АВГ), так как может быть устаревшей или неполной.

Мера АВГ	Диам. (мм)	Сечение (мм <sup>2</sup> )	Сопрот. (ohm/km)	I@3A/mm <sup>2</sup> (mA)	Мера АВГ	Диам. (мм)	Сечение (мм <sup>2</sup> )	Сопрот. (ohm/km)	I@3A/mm <sup>2</sup> (mA)
33	0.18	0.026	676	75	24	0.50	0.20	87.5	588
	0.19	0.028	605	85		0.55	0.24	72.3	715
32	0.20	0.031	547	93		0.60	0.28	60.7	850
30	0.25	0.049	351	147	22	0.65	0.33	51.7	1.0 A
29	0.30	0.071	243	212		0.70	0.39	44.6	1.16 A
27	0.35	0.096	178	288		0.75	0.44	38.9	1.32 A
26	0.40	0.13	137	378	20	0.80	0.50	34.1	1.51 A
25	0.45	0.16	108	477		0.85	0.57	30.2	1.70 A

### ВІОS (Базовая система ввода/вывода)

ВІОS - это набор программ, влияющих на обмен данными между компонентами компьютера, такими, как память, диски или видеокарта. Команды ВІОS встроены в постоянную память компьютера. Параметры ВІОS могут быть настроены через программу настройки ВІОS. ВІОS может быть обновлён с помощью предоставленной утилиты, записывающей файл новой ВІОS в память ЕЕPROM (электрически перезаписываемую постоянную память).

### Бит (Bit, Binary Digit - двоичная цифра)

Представляет минимальный объём информации, используемый компьютером. Бит может иметь одно из двух значений: 0 или 1.

### Загрузка

Загрузка - процесс запуска операционной системы компьютера с помощью размещения её в оперативной памяти. Если руководство просит Вас “загрузить” систему (или компьютер), это означает включить Ваш компьютер. “Перезагрузка” означает перезапуск компьютера. При использовании Windows 95 или выше, выбрав “Перезагрузить компьютер” из меню “Пуск | Завершение работы...” Вы можете перезагрузить Ваш компьютер.

### Байт (Byte, Binary Term - двоичное слово)

Один байт - это группа из восьми последовательных бит. Байт используется для представления одного алфавитно-цифрового символа, знака препинания или другого символа.

### Замедление таймера (Clock Throttling)

Функция микросхем материнской платы, позволяющая останавливать и запускать тактовый генератор процессора по известному рабочему циклу. Замедление таймера используется для экономии энергии, управления температурой и уменьшения скорости процессора.

## Глоссарий (Прод.)

### **CPU (Central Processing Unit- центральное устройство обработки)**

CPU, иногда также называемое “процессор”, работает в качестве “мозга” компьютера. Оно интерпретирует и выполняет команды программ и обрабатывает данные, находящиеся в памяти

### **Драйвер устройства**

Драйвер устройства - это специальный набор инструкций который позволяет операционной системе компьютера взаимодействовать с устройствами, такими как видеокарты, звуковые и сетевые платы, принтеры и модемы.

### **DVD**

Диск DVD представляет собой компакт-диск большого объема с высокой скоростью доступа, на котором могут храниться видеоданные, аудиоданные и обычные «компьютерные данные». Обладающие такими характеристиками DVD-диски позволяют записывать фильмы с высоким качеством изображения и звука, например, с использованием технологии Dolby® Digital Surround. Диски DVD представляют собой удобное средство для хранения мультимедийной домашней, компьютерной и деловой информации в одном цифровом формате. Они постепенно вытесняют звуковые компакт-диски, видеокассеты, лазерные диски, диски CD-ROM и, возможно, игровые картриджи.

### **ExpressCard**

26-контактный слот ExpressCard поддерживает одну карту ExpressCard/34мм или одну карту ExpressCard/54мм. Этот новый интерфейс работает быстрее, т.к. вместо медленной параллельной шины, используемой в слоте PC card, использует последовательную шину, поддерживающую USB 2.0 и PCI Express. (Не совместим с предыдущими картами PCMCIA.)

### **Hardware**

Аппаратное обеспечение-общий термин, обозначающий физические компоненты компьютерной системы, включая периферийные устройства, такие как принтеры, модемы и устройства управления курсором.

### **IDE (Integrated Drive Electronics)**

Устройства IDE содержат схемы управления диском непосредственно в дисковом устройстве, отменяя потребность в отдельной плате-адаптере (как в случае устройств SCSI). IDE-устройства стандартов Ultra-DMA/66 или 100 могут достигать скорости передачи в 33 мегабайта в секунду.

### **IEEE1394 (1394)**

Также известна как iLINK (Sony) или FireWire (Apple). IEEE1394 - высокоскоростная последовательная шина, похожая на SCSI но с простыми разъемами и возможностью горячего подключения, как у USB. Популярный интерфейс 1394a имеет полосу пропускания 400 Мбит/с и может работать с 63 устройствами на одной и той же шине. Новый интерфейс 1394b поддерживает в два раза большую скорость и появится в будущих моделях, когда периферийные устройства будут поддерживать более высокую скорость. 1394 также используется в цифровом оборудовании класса “high-end” и маркируется “DV” - порт для цифрового видео.

### **Infrared Port (IrDA) (на некоторых моделях)**

Инфракрасный порт (IrDA) позволяет организовать удобную беспроводную передачу данных между устройствами с инфракрасными портами или компьютерами со скоростями до 4 Мбит/сек, например синхронизировать данные между налагодными компьютерами (PDA) или мобильными телефонами, и даже организовать беспроводную печать на принтерах оборудованных инфракрасными портами. Если Ваш офис оборудован сетью IrDA, вы можете присоединиться к ней без проводов в любом месте в прямой видимости от узла IrDA.

## Глоссарий (Прод.)

### **Замки Kensington®**

Замки Kensington® (или совместимые с ними) позволяют защищать портативный компьютер с помощью металлического кабеля и замка, прикрепляющих портативный компьютер к неподвижному объекту. Некоторые средства обеспечения безопасности также включают в себя детектор перемещений, включающий сирену при перемещении компьютера.

### **Классификация лазерных устройств**

Поскольку лазерные устройства все больше используются в бытовой технике, необходимо предупреждать пользователей об опасностях, вытекающих из использования лазерных устройств. Для этого была введена классификация лазерных устройств. Текущие уровни классификации устройств изменяются от оптически безопасных, не требующих мер безопасности (класс 1) до очень опасных, требующих повышенных мер безопасности (класс 4).

**КЛАСС 1:** Лазерное устройство или лазерная система класса 1 излучает энергию в оптическом диапазоне в количествах, не представляющих опасности для глаз, соответственно, для обеспечения безопасности не требуются никакие дополнительные меры. Примером такого устройства могут служить устройства считывания чеков, используемые в магазинах, или оптические накопители.

**КЛАСС 2 И КЛАСС 3А:** Лазерные устройства класса 2 и класса 3А генерируют видимое непрерывное излучение в количествах, слегка превышающих уровень максимально допустимого облучения. Хотя эти лазерные устройства могут привести к повреждению глаз, их яркость обычно вынуждает людей отворачиваться или моргать до того, как глазам может быть нанесен ущерб. При использовании таких лазерных устройств необходимо соблюдать строгие административные рекомендации по размещению предупреждающих знаков о недопустимости попадания в прямой луч. На лазерные устройства класса 3А не следует смотреть в приборах усиления зрения.

**КЛАСС 3В:** Устройства класса 3В и устройства класса 3А с выходной мощностью 2,5 мВт опасны для лиц, попавших в луч и посмотревших на источник излучения прямо или под определенным углом. Такие лазерные устройства не могут быть источниками опасных диффузных отражений. Лицам, работающим с такими лазерными устройствами, следует носить соответствующие средства защиты глаз все время, когда работает лазер. При использовании лазерных устройств класса 3В должны использоваться административные и физические средства защиты персонала. Под физическими средствами понимаются рабочие зоны с ограниченным доступом. Под административными мерами понимаются предупреждающие знаки, размещенные перед входом в зону работы лазера и световые устройства, предупреждающие о работе лазера.

**КЛАСС 4:** Устройства класса 4 – лазеры высокой мощности, которые повреждают глаза и кожу при прямом и отраженном излучении. При работе устройств класса 4 персонал должен иметь средства защиты глаз.

### **PCI Bus (Peripheral Component Interconnect Local Bus-локальная шина для соединения периферийных компонентов)**

PCI bus - это 32-х разрядная локальная шина для соединения узлов компьютера. Стандарт PCI широко используется производителями комплектующих .

### **POST (Power On Self Test - самотестирование при включении)**

Когда Вы включаете компьютер, он в первую очередь проходит POST, серию программно-управляемых диагностических тестов. POST проверяет оперативную память, схемы материнской платы, монитор, клавиатуру, дисковод и другие устройства ввода-вывода.

## Глоссарий (Прод.)

### **RAM (Random Access Memory - память с произвольным доступом)**

RAM (обычно называют память) - это место в компьютере где временно размещаются операционная система, прикладные программы и используемые ими данные, таким образом, процессор компьютера может быстро к ним обращаться, в отличие от медленного чтения и записи их с внешнего устройства, например с жесткого диска или оптического привода.

### **Режим экономии энергии**

Помимо отключения генератора тактовых импульсов процессора, этот режим переводит устройства компьютера, в том числе подсветку монитора, в состояние минимальной активности. Компьютер переходит в режим энергосбережения (низкая приоритетность), когда система простаивает определенное время. Временной промежутком устанавливается через соответствующий пункт (Электропитание) операционной системы Windows (высокая приоритетность). Для восстановления работы системы, нажмите любую клавишу.

### **Системный диск**

Системный диск содержит файл ядра операционной системы и используется для загрузки операционной системы.

### **TPM (модуль защиты данных) (на некоторых моделях)**

Модуль TPM представляет собой микросхему, устанавливаемую на материнскую плату, хранящую ключи для шифрования. Это аппаратное решение, которое поможет избежать атак хакеров, ворующих ваши пароли и зашифровать уязвимые данные. Модуль TPM предоставляет ПК или ноутбуку безопасный запуск приложений и делает более надежными транзакции и связь.

### **Кабель “витая пара”**

Кабель, используемый для подключения карты Ethernet к устройствам (обычно к концентратору или коммутатору) называется прямой витой парой Ethernet (TPE). Разъемы на его концах называются разъемами RJ-45 и не совместимы с телефонными разъемами RJ-11. Для соединения двух компьютеров без концентратора посередине необходима специальная разводка.

### **UltraDMA/66 или 100**

UltraDMA/66 или 100 - новые спецификации, улучшающие скорость передачи данных по шине IDE. В отличие от традиционного режима PIO, который использует только нарастающий фронт управляющего сигнала IDE для передачи данных, UltraDMA/66 или 100 использует и нарастающий и задний фронты.

### **USB (Universal Serial Bus - универсальная последовательная шина)**

Новая 4-контактная последовательная шина для периферии, позволяющая устройствам “plug and play”, таким как клавиатура, мышь, джойстик, сканер, принтер и модем/ISDN автоматически подключаться и настраиваться при подключении разъема без установки драйверов или перезагрузки. USB позволяет устранить путаницу проводов у задней панели Вашего компьютера.

## Удостоверения и стандарты



### Информация об устройстве DVD-ROM

Портативный компьютер может комплектоваться устройством для чтения DVD-ROM или CD-ROM. Для просмотра списка файлов на диске DVD, необходимо установить программное обеспечение для чтения DVD. Дополнительное программное обеспечение для чтения DVD можно купить одновременно с этим портативным компьютером. Устройство DVD-ROM позволяет работать как с дисками CD так и с дисками DVD.

### Региональная информация по проигрыванию DVD

Проигрывание фильмов с DVD включает в себя декодирование видео в формате MPEG2, аудио в формате AC3 и расшифровку файлов CSS. CSS (также называемое защитой от копирования) - это схема защиты данных, принятая киноиндустрией для защиты от несанкционированного копирования данных.

Хотя стандарт CSS требует от лицензиаров соблюдения многих правил, одно, наиболее важное, касается региональных ограничений. Для обеспечения дифференцированного распространения фильмов по регионам, видео на DVD выпускается для использования в определенных географических регионах, описанных ниже. Законы об охране авторских прав требуют, чтобы все фильмы на DVD распространялись только по определенным регионам (как правило, по тем, в которых они продаются). Поскольку содержимое DVD может распространяться в разных регионах, правила CSS требуют, чтобы каждая система, имеющая возможность проигрывать содержимое CSS-защищенных дисков имела возможность проигрывать только диски, предназначенные для одного региона.



**ПРИМЕЧАНИЕ:** Настройки региона можно менять не более пяти раз, после чего программа для проигрывания фильмов на DVD сможет проигрывать только фильмы, предназначенные для последнего установленного региона. Изменение кода региона после этого требует заводского перепрограммирования, не покрываемого гарантией. При необходимости произвести перепрограммирование, расходы на доставку и перепрограммирование несет пользователь.

## Регионы

### Регион 1

Канада, США, территории США

### Регион 2

Чехия, Египет, Финляндия, Франция, Германия, страны Персидского залива, Венгрия, Исландия, Иран, Ирак, Ирландия, Италия, Япония, Нидерланды, Норвегия, Польша, Португалия, Саудовская Аравия, Шотландия, ЮАР, Испания, Швеция, Швейцария, Сирия, Турция, Великобритания, Греция, бывшие Югославские республики, Словакия

### Регион 3

Бирма, Индонезия, Южная Корея, Малайзия, Филиппины, Сингапур, Тайвань, Таиланд, Вьетнам

### Регион 4

Австралия, острова Карибского моря (за исключением территорий США), Центральная Америка, Новая Зеландия, острова Тихого океана, Южная Америка

### Регион 5

СНГ, Индия, Пакистан, вся остальная Африка, Россия, Северная Корея

### Регион 6

Китай

## ☐ Совместимость встроенного модема

Портативный компьютер соответствует стандартам JATE (Япония), FCC (US, Канада, Корея, Тайвань), и CTR21. Модем сертифицирован решением Совета 98/482/ЕС для пан-европейского одиночного терминального соединения с общественной коммутируемой телефонной сетью (PSTN). Тем не менее, из-за различий между PSTN разных стран, эта сертификация сама по себе не дает безусловной гарантии успешной работы в любом месте подключения к любой сети PSTN. В случае возникновения проблем, свяжитесь непосредственно с поставщиком вашего оборудования.

### Общие положения

4 августа 1998 года решение Европейского Совета по поводу CTR 21 было опубликовано в официальном бюллетене ЕС. Стандарт CTR 21 применяется ко всему неголосовому терминальному оборудованию с DTMF-набором, рассчитанном на подключение к аналоговой PSTN (общественной коммутируемой телефонной сети).

Стандарт CTR 21 (основные технические правила) содержит дополнительные требования к подключению к аналоговым общественным коммутируемым телефонным сетям терминального оборудования (кроме терминального оборудования, поддерживающего голосовую телефонию в качестве основного применения) в котором обращение к сети, если такое есть, осуществляется двухтональными многочастотными сигналами.

### Удостоверение сетевой совместимости

Это заявление должно быть представлено производителем Информационному управлению и продавцу: “Настоящее удостоверение содержит список сетей, на работу в которых рассчитано данное оборудование, а также информацию об известных сетях, при работе в которых данное оборудование может вызывать внутренние сложности.”

### Удостоверение сетевой совместимости

Это заявление должно быть представлено производителем пользователю: “Настоящее удостоверение содержит список сетей, на работу в которых рассчитано данное оборудование, а также информацию об известных сетях, при работе в которых данное оборудование может вызывать внутренние сложности. Производитель должен также включить в заявление информацию о том, в какой степени сетевая совместимость зависит от физических и программных характеристик коммутатора. Он должен также сообщать пользователю о необходимости связаться с продавцом, прежде, чем использовать это оборудование в другой сети.”

К настоящему моменту Информационное управление SETECOM выдало несколько общеевропейских сертификатов на основе CTR 21. В результате в Европе впервые появились модемы, не требующие разрешения на применение в каждой отдельной стране.

### Неголосовое оборудование

Автоответчики и телефоны с громкой связью попадают под данные правила также, как и модемы, факсимильные аппараты, автонабиратели и системы сигнализации. Оборудование, в котором качество передачи голоса из конца в конец ограничено правилами (например, обычные телефонные аппараты, а в некоторых странах также и беспроводные телефонные аппараты) - исключается.



## ☐ Совместимость встроенного модема (Прод.)

### Перечень стран, применяющих стандарт CTR21.

<u>Страна</u>	<u>Применение</u>	<u>Дополнительное тестирование</u>
Австрия <sup>1</sup>	Да	Нет
Бельгия	Да	Нет
Чехия	Нет	Не используется
Дания <sup>1</sup>	Да	Да
Финляндия	Да	Нет
Франция	Да	Нет
Германия	Да	Нет
Греция	Да	Нет
Венгрия	Нет	Не используется
Исландия	Да	Нет
Ирландия	Да	Нет
Италия	Ожидается	Ожидается
Израиль	Нет	Нет
Лихтенштейн	Да	Нет
Люксембург	Да	Нет
Нидерланды <sup>1</sup>	Да	Да
Норвегия	Да	Нет
Польша	Нет	Не используется
Португалия	Нет	Не используется
Испания	Нет	Не используется
Швеция	Да	Нет
Швейцария	Да	Нет
Великобритания	Да	Нет

Эта информация была взята с сайта CETECOM и предоставляется без каких-либо гарантий. Обновление этой таблицы можно посмотреть на: [http://www.cetecom.de/technologies/ctr\\_21.html](http://www.cetecom.de/technologies/ctr_21.html)

<sup>1</sup> Государственные требования применяются только в том случае, если в оборудовании используется импульсный набор (производители могут указывать в руководстве пользователя, что оборудование поддерживает только сигналы **DTMF**, что делает любое дополнительное тестирование излишним).

В Нидерландах дополнительное тестирование для последовательных соединений и устройств для определения источника исходящего звонка.

## FC Удостоверение Федеральной комиссии по средствам связи (FCC)

Данное устройство соответствует части 15 Правил FCC. Его использование возможно при следующих двух условиях:

- Данное устройство не вызывает вредоносных воздействий, а также
- Данное устройство принимает любое внешнее воздействие, включая воздействия, вызывающие нежелательные результаты.

Данное оборудование было протестировано и сочтено соответствующим ограничениям по цифровым устройствам класса В в соответствии с частью 15 Правил FCC. Эти ограничения рассчитаны на обеспечение защиты в разумных пределах от вредоносных воздействий при установке в жилом помещении. Данное оборудование создает, использует и может излучать энергию в радиодиапазоне, которая, при установке или использовании данного оборудования не в соответствии с инструкциями производителя, может создавать помехи в радиосвязи. Тем не менее, невозможно гарантировать отсутствие помех в каждом конкретном случае. В случае, если данное оборудование действительно вызывает помехи в радио или телевизионном приеме, что можно проверить, включив и выключив данное оборудование, пользователю рекомендуется попытаться удалить помехи следующими средствами:

- Переориентировать или переместить принимающую антенну.
- Увеличить расстояние между данным прибором и приемником.
- Подключить данное оборудование к розетке другой электроцепи, нежели та, к которой подключен приемник.
- Проконсультироваться с продавцом или квалифицированным радио/ТВ техником.



**ВНИМАНИЕ!** Для соответствия ограничениям FCC по эмиссии и во избежание помех в расположенных рядом теле- и радиоприемниках необходимо использование экранированного сетевого провода. В силу этих причин используйте только входящий в комплект поставки сетевой провод. Для подключения устройств ввода-вывода к данному оборудованию также используйте только экранированные провода. Изменения или дополнения к данному пункту, не согласованные непосредственно со стороной, ответственной за соответствие правилам, могут сделать недействительным право пользователя на пользование данным оборудованием.

(Перепечатано из: Code of Federal Regulations #47, part 15.193, 1993. Washington DC: Office of the Federal Register, National Archives and Records Administration, U.S. Government Printing Office.)

## CE Предупреждение

Это продукт класса В, который может вызывать помехи в окружающей среде, в этом случае пользователь должен принять соответствующие меры.

## **FC** Федеральная комиссия по связи требованиям электромагнитному излучению

Это устройство работает в диапазоне частот с 5.15 по 5.25ГГц. FCC требует использования этого устройства в диапазоне частот с 5.15 по 5.25ГГц для уменьшения потенциальных помех с системами мобильной связи.

Мощные радары, работающие в полосе частот с 5.25 по 5.35ГГц и с 5.65 по 5.85ГГц, могут быть причиной помех и/или повреждения устройства.



**ОСТОРОЖНО!** Это устройство и его антенна не должны использоваться с другими антеннами и передатчиками.

## **FC** Предостережения Федеральной комиссии по связи

Это оборудование совместимо с ограничениями FCC по радиоизлучению, установленными для неконтролируемого окружения. Для совместимости с требованиями FCC RF, пожалуйста следуйте инструкциям в руководстве пользователя. Это оборудование работает в диапазоне 5.15 ГГц и 5.25ГГц и предназначено только для использования внутри помещений.



**Предостережение FCC:** Любые изменения или модификация не одобренные стороной, ответственной за совместимость, аннулируют право пользователя пользоваться этим оборудованием. “Изготовитель заявил, что это устройство с помощью прошивки ограничено каналами с 1 по 11 на частоте 2.4GHz, контролируемой в США.”

## **Заявление соответствия европейской директиве (1999/5/EC)**

Следующие пункты были выполнены и признаны соответствующими директиве R&TTE (Радио и телекоммуникационное оборудование):

- Существенные требования как в [глава 3]
- Защита здоровья и безопасности как в [глава 3.1a]
- Испытание электробезопасности в соответствии с [EN 60950]
- Защита от электромагнитных излучений совместимость с [глава 3.1b]
- Испытания на электромагнитную совместимость в [EN 301 489-1] & [EN 301]
- Испытания в соответствии с [489-17]
- Эффективное использование радиоспектра как в [глава 3.2]
- Испытание радиоблоков в соответствии с [EN 300 328-2]

## Каналы для Wireless в различных областях

С. Америка	2.412-2.462 ГГц	с 1 по 11 каналы
Япония	2.412-2.484 ГГц	с 1 по 14 каналы
Европа	2.412-2.472 ГГц	с 1 по 13 каналы

## Ограничение полосы частот Wireless во Франции

Некоторые области Франции имеют ограниченную полосу частот. В наихудшем случае максимальная разрешенная мощность:

- 10мВт для 2.4 ГГц полоса (2400 МГц–2483.5 МГц)
- 100мВт для частот между 2446.5 МГц и 2483.5 МГц

 **ПРИМЕЧАНИЕ:** Каналы с 10 по 13 работают в диапазоне с 2446.6 МГц по 2483.5 МГц

Имеется несколько возможностей для внутреннего использования: В частной собственности или в общей собственности, пройдя предварительную процедуру авторизации у министерства обороны, с максимальной разрешенной мощностью 100мВт в полосе 2446.5–2483.5 МГц. Использование на открытом воздухе в публичных местах не разрешается.

Ниже указаны отделы для полосы 2.4 ГГц :

- Максимальная разрешенная мощность внутри 100мВт
- Максимальная разрешенная мощность снаружи 10мВт

Отделы в которых используется полоса 2400–2483.5 МГц является разрешенной с EIRP меньше чем 100мВт внутри и меньше чем 10мВт снаружи:

01 Ain Orientales	02 Aisne	03 Allier	05 Hautes Alpes
08 Ardennes	09 Ariège	11 Aude	12 Aveyron
16 Charente	24 Dordogne	25 Doubs	26 Drôme
32 Gers	36 Indre	37 Indre et Loire	41 Loir et Cher
45 Loiret	50 Manche	55 Meuse	58 Nièvre
59 Nord	60 Oise	61 Orne	63 Puy du Dôme
64 Pyrénées Atlantique	66 Pyrénées	67 Bas Rhin	68 Haut Rhin
70 Haute Saône	71 Saône et Loire	75 Paris	82 Tarn et Garonne
84 Vaucluse	88 Vosges	89 Yonne	90 Territoire de Belfort
94 Val de Marne			

Эти требования вероятно изменятся со временем, вы можете использовать беспроводную сетевую карту во многих районах Франции. Пожалуйста, для последней информации проверьте ([www.art-telecom.fr](http://www.art-telecom.fr))

 **ПРИМЕЧАНИЕ:** Мощность вашей карты WLAN должна быть меньше 100мВт, но более 10мВт.

## Правила безопасности UL

Согласно правилам UL 1459, касающимся средств телекоммуникации (телефонов), рассчитанных на электронное подключение к телекоммуникационной сети с рабочим напряжением, не превышающим 200В в точке максимума, 300В в полной амплитуде и 105В в рабочем режиме, установленных или используемых в соответствии с Государственным Электротехническим Кодексом (NFPA 70).

При пользовании модемом портативного компьютера, следует всегда выполнять следующие правила предосторожности для уменьшения риска возгорания и поражения током:

- **Не пользуйтесь** портативным компьютером у воды, например, возле ванны, раковины, кухонной мойки или стиральной машины, в сыром подвале или возле бассейна.
- **Не пользуйтесь** портативным компьютером во время грозы. Существует отдаленный риск поражения током от молнии.
- **Не пользуйтесь** портативным компьютером в непосредственной близости от места утечки газа.

Требования UL 1642, касающиеся использования первичных (одноразовых) и вторичных (заряжаемых) литиевых аккумуляторов в качестве источников питания для различных изделий. Эти аккумуляторы содержат металлический литий, или сплав лития, или ионы лития, и могут состоять из одной электронной ячейки или двух и более ячеек, объединенных в группы или параллельных, или из того и другого, конвертирующих химическую энергию в электрическую в результате обратимой или необратимой химической реакции.

- **Не бросайте** аккумуляторы от портативного компьютера в огонь, так как они могут взорваться. По поводу специальных инструкций по утилизации во избежание риска для жизни и здоровья людей, связанного с возгоранием или взрывами, обращайтесь к местным сводам правил.
- **Не используйте** сетевые адаптеры или аккумуляторы от других устройств во избежание риска для жизни и здоровья людей, связанного с возгоранием или взрывами. Используйте только сертифицированные UL сетевые адаптеры и аккумуляторы, приобретенные у производителя или официального продавца.



## Правила электробезопасности

Изделие потребляет ток до 6А для его эксплуатации необходимо использовать шнур питания аналогичный H05VV-F, 3G, 0.75mm<sup>2</sup> или H05VV-F, 2G, 0.75mm<sup>2</sup>.

Правила безопасности Nordic (для портативных PC с аккумулятором Li-Ion)



**CAUTION!** Danger of explosion if battery is incorrectly replaced. Replace only with the same or equivalent type recommended by the manufacturer. Dispose of used batteries according to the manufacturer's instructions. (English)



**ATTENZIONE!** Rischio di esplosione della batteria se sostituita in modo errato. Sostituire la batteria con un una di tipo uguale o equivalente consigliata dalla fabbrica. Non disperdere le batterie nell'ambiente. (Italian)



**VORSICHT!** Explosionsgetahr bei unsachgemäßen Austausch der Batterie. Ersatz nur durch denselben oder einem vom Hersteller empfohlenem ähnlichen Typ. Entsorgung gebrauchter Batterien nach Angaben des Herstellers. (German)



**ADVARSELI!** Lithiumbatteri - Eksplosionsfare ved fejlagtig håndtering. Udskiftning må kun ske med batteri af samme fabrikat og type. Levér det brugte batteri tilbage til leverandøren. (Danish)



**WARNING!** Explosionsfara vid felaktigt batteribyte. Använd samma batterityp eller en ekvivalent typ som rekommenderas av apparattillverkaren. Kassera använt batteri enligt fabrikantens instruktion. (Swedish)



**VAROITUS!** Paristo voi räjähtää, jos se on virheellisesti asennettu. Vaihda paristo ainoastaan laitevalmistajan suosittelemaan tyyppiin. Hävitä käytetty paristo valmistagan ohjeiden mukaisesti. (Finnish)



**ATTENTION!** Il y a danger d'explosion s'il y a remplacement incorrect de la batterie. Remplacer uniquement avec une batterie du mēre type ou d'un type équivalent recommandé par le constructeur. Mettre au rebut les batteries usagées conformément aux instructions du fabricant. (French)



**ADVARSEL!** Eksplosjonsfare ved feilaktig skifte av batteri. Benytt samme batteritype eller en tilsvarende type anbefalt av apparatfabrikanten. Brukte batterier kasseres i henhold til fabrikantens instruksjoner. (Norwegian)



標準品以外の使用は、危険の元になります。交換品を使用する場合、製造者に指定されるものを使って下さい。製造者の指示に従って処理して下さい。

(Japanese)

**ОСТОРОЖНО!** Существует опасность взрыва аккумуляторной батареи при некорректной ее замене. Используйте только рекомендованные производителем аккумуляторные батареи. Использованные аккумуляторные батареи утилизируйте согласно рекомендациям производителя. (Русский)

## Оптический накопитель портативного компьютера

### Сведения о технике безопасности при работе с лазерными устройствами

Внутренние и внешние оптические накопители, поставляемые с данным портативным компьютером, содержат ЛАЗЕРНЫЕ УСТРОЙСТВА КЛАССА 1 (LASER KLASSE 1 PRODUKT). Классификация лазерных устройств представлена в глоссарии в конце руководства пользователя.



**ВНИМАНИЕ:** Выполнение регулировок или процедур, отличных от описанных в руководстве пользователя, может привести к появлению опасного лазерного излучения. Не пытайтесь разбирать оптический накопитель. В целях обеспечения Вашей безопасности обслуживание оптического накопителя должно выполняться квалифицированным специалистом.

## Предупреждающий знак



**ВНИМАНИЕ:** ПРИ ОТКРЫВАНИИ ВОЗНИКАЕТ НЕВИДИМОЕ ЛАЗЕРНОЕ ИЗЛУЧЕНИЕ. НЕ ВСМАТРИВАЙТЕСЬ В ЛУЧ И НЕ СМОТРИТЕ НА ИСТОЧНИК С ПОМОЩЬЮ ОПТИЧЕСКИХ УСТРОЙСТВ.

## Правила CDRH

Центр радиологического контроля за приборами (CDRH) Управления по надзору за продуктами питания и медикаментами США установил ограничения для лазерных изделий 2 августа 1976 года. Эти ограничения применяются к лазерным изделиям, произведенным после 1 августа 1976 года. Соблюдение этих ограничений обязательно для всех изделий, выходящих на рынок Соединенных Штатов.



**ВНИМАНИЕ:** Регулировка, настройка или выполнение процедур, не описанных в настоящем руководстве или в руководстве по установке лазерного изделия, могут привести к опасному воздействию радиации.

## Информация об изделии корпорации Macrovision

Данное изделие включает в себя технологию защиты авторских прав, защищенную формулами определенных патентов США и иные права интеллектуальной собственности, принадлежащие корпорации Macrovision и другим лицам. Использование данной технологии защиты авторских прав возможно только с согласия корпорации Macrovision и предусмотрено только для домашнего и иного ограниченного использования, если иное не предписано корпорацией Macrovision. Инженерный анализ и разборка запрещены.

# Сертификация CTR 21 (для портативных компьютеров со встроенным модемом)



## Датский

„Udstyret er i henhold til Rådets beslutning 98/482/EF EU-godkendt til at blive opkoblet på de offentlige telefonnet som enkeltforbundet terminal. På grund af forskelle mellem de offentlige telefonnet i de forskellige lande giver godkendelsen dog ikke i sig selv ubetinget garanti for, at udstyret kan fungere korrekt på samtlige nettermineringspunkter på de offentlige telefonnet.“

I tilfælde af problemer bør De i første omgang henvende Dem til leverandøren af udstyret.“



## Голландский

„Dit apparaat is goedgekeurd volgens Beschikking 98/482/EG van de Raad voor de pan-Europese aansluiting van enkelvoudige eindapparatuur op het openbare geschakelde telefoonnetwerk (PSTN). Gezien de verschillen tussen de individuele PSTN's in de verschillende landen, biedt deze goedkeuring op zichzelf geen onvoorwaardelijke garantie voor een succesvolle werking op elk PSTN-netwerk aansluitpunt.“

Neem bij problemen in eerste instantie contact op met de leverancier van het apparaat.“



## Английский

“The equipment has been approved in accordance with Council Decision 98/482/EC for pan-European single terminal connection to the public switched telephone network (PSTN). However, due to differences between the individual PSTNs provided in different countries, the approval does not, of itself, give an unconditional assurance of successful operation on every PSTN network termination point.“

In the event of problems, you should contact your equipment supplier in the first instance.“



## Финский

“Tämä laite on hyväksytty neuvoston päätöksen 98/482/EY mukaisesti liitettäväksi yksittäisenä laitteena yleiseen kytkentäiseen puhelinverkkoon (PSTN) EU:n jäsenvaltioissa. Eri maiden yleisten kytkentäisten puhelinverkojen välillä on kuitenkin eroja, joten hyväksyntä ei sellaisenaan takaa häiriötöntä toimintaa kaikkien yleisten kytkentäisten puhelinverkojen liittynäpisteissä.“

Ongelmien ilmetessä otakaa viipymättä yhteyttä laitteen toimittajaan.“



## Французский

«Cet équipement a reçu l'agrément, conformément à la décision 98/482/CE du Conseil, concernant la connexion paneuropéenne de terminal unique aux réseaux téléphoniques publics commutés (RTPC). Toutefois, comme il existe des différences d'un pays à l'autre entre les RTPC, l'agrément en soi ne constitue pas une garantie absolue de fonctionnement optimal à chaque point de terminaison du réseau RTPC.“

En cas de problème, vous devez contacter en premier lieu votre fournisseur.»



## Немецкий

„Dieses Gerät wurde gemäß der Entscheidung 98/482/EG des Rates europaweit zur Anschaltung als einzelne Endeinrichtung an das öffentliche Fernsprechnet zugelassen. Aufgrund der zwischen den öffentlichen Fernsprechnetzen verschiedener Staaten bestehenden Unterschiede stellt diese Zulassung an sich jedoch keine unbedingte Gewähr für einen erfolgreichen Betrieb des Geräts an jedem Netzabschlusspunkt dar.“

Falls beim Betrieb Probleme auftreten, sollten Sie sich zunächst an ihren Fachhändler wenden.“



## Греческий

«Ο εξοπλισμός έχει εγκριθεί για πανευρωπαϊκή σύνδεση μονοαποδέκτης τηλεφωνικού δικτύου μεταγωγής (PSTN), σύμφωνα με την απόφαση 98/482/ΕΚ του Συμβουλίου. Ωστόσο, επειδή υπάρχουν διαφορές μεταξύ των επιπέδων PSTN που παρέχονται σε διάφορες χώρες, η έγκριση δεν παρέχει από αυτής ανεπιφύλακτη εξασφάλιση επιτυχούς λειτουργίας σε κάθε σημείο απόδοσης του δικτύου PSTN.“

Εάν ανακύψουν προβλήματα, θα πρέπει είτε αρχικά να απευθύνεστε στον προμηθευτή του εξοπλισμού σας.»



## Итальянский

«La presente apparecchiatura terminale è stata approvata in conformità della decisione 98/482/CE del Consiglio per la connessione paneuropea come terminale singolo ad una rete analogica PSTN. A causa delle differenze tra le reti dei differenti paesi, l'approvazione non garantisce però di per sé il funzionamento corretto in tutti i punti di terminazione di rete PSTN.“

In caso di problemi contattare in primo luogo il fornitore del prodotto.»



## Португальский

«Este equipamento foi aprovado para ligação pan-europeia de um único terminal à rede telefónica pública comutada (RTPC) nos termos da Decisão 98/482/CE. No entanto, devido às diferenças existentes entre as RTPC dos diversos países, a aprovação não garante incondicionalmente, por si só, um funcionamento correcto em todos os pontos terminais da rede da RTPC.“

Em caso de problemas, deve entrar-se em contacto, em primeiro lugar, com o fornecedor do equipamento.»



## Испанский

«Este equipo ha sido homologado de conformidad con la Decisión 98/482/CE del Consejo para la conexión paneuropea de un terminal simple a la red telefónica pública conmutada (RTPC). No obstante, a la vista de las diferencias que existen entre las RTPC que se ofrecen en diferentes países, la homologación no constituye por sí sola una garantía incondicional de funcionamiento satisfactorio en todos los puntos de terminación de la red de una RTPC.“

En caso de surgir algún problema, procede ponerse en contacto en primer lugar con el proveedor del equipo.»



## Шведский

“Utrustningen har godkänts i enlighet med rådets beslut 98/482/EG för alluropeisk anslutning som enskild terminal till det allmänt tillgängliga kopplade telenätet (PSTN). På grund av de skillnader som finns mellan telenäten i olika länder utgör godkännandet emellertid inte i sig själv en absolut garanti för att utrustningen kommer att fungera tillfredsställande vid varje telenätsanslutningspunkt.“

Om problem uppstår bör ni i första hand kontakta leverantören av utrustningen.“





## Информация о владельце

Эта страница предназначена для записи информации о Вашем портативном компьютере для справки на будущее и для технической поддержки. Храните это руководство пользователя в недоступном месте, если Вы заполнили графы для паролей.

Имя пользователя: \_\_\_\_\_ Телефон пользователя: \_\_\_\_\_

Изготовитель: \_\_\_\_\_ Модель: \_\_\_\_\_

Продавец: \_\_\_\_\_ Тел.: \_\_\_\_\_

Размер экрана: \_\_\_\_\_ Дата покупки: \_\_\_\_\_ Серийный номер: \_\_\_\_\_

Изготовитель жёсткого диска: \_\_\_\_\_ Ёмкость: \_\_\_\_\_

Изготовитель 2-го жёсткого диска: \_\_\_\_\_ Ёмкость: \_\_\_\_\_

Версия BIOS: \_\_\_\_\_ Дата: \_\_\_\_\_

Аксессуары: \_\_\_\_\_ Серийный номер: \_\_\_\_\_

Аксессуары: \_\_\_\_\_ Серийный номер: \_\_\_\_\_

## Программное обеспечение

Операционная система: \_\_\_\_\_ Версия: \_\_\_\_\_

Программа: \_\_\_\_\_ Серийный номер: \_\_\_\_\_

Программа: \_\_\_\_\_ Серийный номер: \_\_\_\_\_

## Безопасность

Пароль администратора: \_\_\_\_\_ Пароль пользователя: \_\_\_\_\_

## Сети

Имя пользователя: \_\_\_\_\_ Пароль: \_\_\_\_\_ Домен: \_\_\_\_\_

Имя пользователя: \_\_\_\_\_ Пароль: \_\_\_\_\_ Домен: \_\_\_\_\_