

Canon

Canon

EOS 400D

DIGITAL

EOS 400D
DIGITAL

ИНСТРУКЦИЯ ПО ЭКСПЛУАТАЦИИ



Exif Print

DPOF

PictBridge

DIRECT
PRINT

BUBBLE JET
DIRECT

РУССКИЙ

ИНСТРУКЦИЯ ПО
ЭКСПЛУАТАЦИИ

Благодарим Вас за покупку изделия марки Canon.

Камера EOS 400D DIGITAL представляет собой однообъективную зеркальную цифровую камеру с датчиком изображения разрешением 10,10 млн. пикселей. В камере предусмотрено много функций (например, стили изображения), расширяющих возможности художественной выразительности съемки, быстрая автофокусировка для съемки движущихся объектов, режимы съемки для начинающих и опытных пользователей, а также функция прямой печати.

Кроме того, блок самоочистки датчика изображения обеспечивает удаление попавшей на датчик пыли.

Изучайте камеру в процессе съемки

В данной Инструкции рассматривается съемка различных объектов и сюжетов; пояснения рассчитаны как на начинающих, так и на опытных пользователей. Цифровая камера позволяет сразу же просмотреть снятое изображение. При ознакомлении с данным документом производите съемку в соответствии с приводимыми инструкциями и проверяйте результаты. Это позволит лучше изучить камеру и получать больше удовольствия от съемки.

Во избежание несчастных случаев, а также для получения качественных снимков прочтите разделы «Меры предосторожности» (стр. 10, 11) и «Правила обращения» (стр. 12, 13).

Проверьте камеру перед использованием

После съемки просмотрите изображение и убедитесь, что оно правильно записано.

Компания Canon не несет ответственности в случае невозможности записи на карту или считывания изображений на персональном компьютере из-за неисправности камеры или карты памяти.

Авторские права

Законодательство некоторых стран допускает использование записанных фотографий людей или определенных объектов только для собственного удовольствия. Следует также помнить, что на некоторых общественных мероприятиях, выставках и т.п. фотографирование может быть запрещено даже для собственного удовольствия.

Обучающий и развлекательный веб-узел, посвященный фотографии

<http://web.canon.jp/Imaging/enjoydslr/index.html>

Контрольный список комплекта поставки

В первую очередь убедитесь, что в комплект поставки камеры входят все перечисленные ниже компоненты. При отсутствии каких-либо компонентов обращайтесь к своему дилеру. Входящие в комплект поставки дополнительные принадлежности можно также проверить в разделе «Состав системы» (стр. 164).









-
- Камера: EOS 400D DIGITAL**
(включая наглазник, крышку корпуса и установленный элемент питания календаря)
 - Объектив: EF-S18-55mm f/3.5-5.6 II**
(включая крышку объектива и крышку для защиты от пыли) *Только при приобретении камеры в комплекте с объективом.
 - Источник питания: Аккумулятор NB-2LH** (включая защитную крышку)
 - Зарядное устройство: Зарядное устройство CB-2LW/CB-2LWE**
*В комплект входит зарядное устройство CB-2LW или CB-2LWE.
 - Кабель питания для зарядного устройства** *Для CB-2LWE.
 - 2 Кабеля**
 - Интерфейсный кабель IFC-400PCU**
 - Видеокабель VC-100**
 - Ремень: EW-100DBII** (с крышкой окуляра видеосклетеля)
-
- 2 компакт-диска**
 - Компакт-диск EOS DIGITAL Solution Disk** (прилагаемое программное обеспечение)
 - Компакт-диск EOS DIGITAL Software Instruction Manuals Disk**
-
- Карманный справочник**
Краткое руководство по началу съемки.
 - Инструкция по эксплуатации камеры EOS 400D DIGITAL**
(данный документ)
 - Справочник по программному обеспечению**
Дает общее представление о прилагаемом программном обеспечении и содержит описание процедуры его установки
-
- Гарантийная карточка камеры**
 - Гарантийная карточка объектива***Только при приобретении камеры в комплекте с объективом.
-

* Не теряйте перечисленные выше компоненты.

* **CF-карта (для записи изображений) не входит в комплект поставки.** Ее следует приобрести дополнительно.

Обозначения, используемые в настоящей Инструкции

Значки, используемые в настоящей Инструкции

- Значок  обозначает главный диск управления.
- Значки  и  обозначают кнопки навигации.
- Значок  обозначает кнопку SET.
- ,  или  обозначает, что данная функция остается активной в течение, соответственно, 4, 6 или 16 с после того, как отпущена кнопка.
- Значки и метки, используемые в настоящей Инструкции для обозначения кнопок, дисков и установок камеры, соответствуют значкам и меткам на камере и на ЖК-мониторе.
- Значок **MENU** обозначает функцию, которую можно изменить, нажав кнопку **<MENU>** и изменив настройку.
- Значок  в правом верхнем углу страницы означает, что данная функция доступна только в режимах творческой зоны (стр. 20).

Об обозначении (стр. **)

- Обозначает ссылку на страницу.

О символах ?

 : Рекомендация или совет для более эффективной съемки.

? : Совет по устранению неполадок.

 : Предупреждение для предотвращения неполадок при съемке.

 : Дополнительная информация.

Основные допущения

* Во всех операциях, описываемых в данной Инструкции, предполагается, что выключатель питания уже установлен в положение **<ON>**.

* Предполагается, что для всех параметров меню и пользовательских функций установлены значения по умолчанию.

* В приводимых в Инструкции примерах камера показана с установленным объективом EF-S18-55mm f/3.5-5.6 II.

Содержание

Введение

Контрольный список комплекта поставки	3
Обозначения, используемые в настоящей Инструкции	4
Краткое содержание	8
Правила обращения	12
Краткое руководство по началу работы	14
Элементы камеры и их назначение	16

1 Начало работы 23

Зарядка аккумулятора	24
Установка и извлечение аккумулятора	26
Установка и извлечение CF-карты	28
Установка и снятие объектива	30
Порядок съемки	31
Переключение экрана ЖК-монитора	34
Работа с меню и параметры меню	35
Перед началом работы	37

2 Основные операции съемки и воспроизведения изображений 39

Полностью автоматическая съемка	40
Приемы съемки в полностью автоматическом режиме	42
Съемка портретов	43
Съемка пейзажей	44
Съемка крупным планом	45
Съемка движущихся объектов	46
Съемка портретов ночью	47
Отключение вспышки	48
Использование автоспуска	49
Воспроизведение изображения	50

3 Расширенные способы съемки 51

Программная автоэкспозиция (AE)	52
Изменение чувствительности ISO	53
Использование встроенной вспышки	54
Изменение режима автофокусировки	56
Выбор точки автофокусировки	57
Непрерывная съемка	59
Установка уровня качества записываемых изображений	60
Выбор стиля изображения	63

4 Дополнительные расширенные способы съемки 65

Съемка движущихся объектов	66
Изменение глубины резкости	68
Ручная установка экспозиции	71
Автоэкспозиция с контролем глубины резкости.....	72
Изменение режима замера экспозиции.....	73
Установка компенсации экспозиции.....	74
Автоматический брекетинг по экспозиции (АЕВ)	76
Настройка стиля изображения	78
Задание нового стиля изображения	81
Установка цветового пространства	83
Фиксация экспозиции	84
Фиксация экспозиции при съемке со вспышкой	85
Установка баланса белого	86
Коррекция баланса белого.....	88
Предотвращение сотрясения камеры.....	90

5 Полезные функции 93

Полезные функции.....	94
Отключение звукового сигнала	94
Напоминание о CF-карте.....	94
Установка времени просмотра изображения.....	94
Установка времени автоматического отключения питания	95
Установка яркости ЖК-монитора.....	95
Способ нумерации файлов.....	96
Автоповорот вертикально ориентированных изображений	98
Проверка установок функций камеры	99
Восстановление в камере настроек по умолчанию	100
Предотвращение автоматического выключения ЖК-монитора.....	101
Установка пользовательских функций.....	101
Передача изображений в персональный компьютер	107
Автоматическая чистка датчика.....	111
Дополнение данных для удаления пыли	112
О пункте «Очистка сенсора: вручную»	114

6	Управление изображениями	115	
	Быстрый поиск изображений.....	116	
	Увеличение изображения	118	
	Поворот изображения	119	
	Автовоспроизведение	120	1
	Просмотр изображений на экране телевизора.....	121	
	Защита изображений.....	122	
	Стирание изображений	123	
	Отображение информации о параметрах съемки	124	2
7	Печать изображений	127	
	Подготовка к печати	129	
	Печать с использованием PictBridge	132	
	Печать с использованием CP Direct и BJ Direct	139	3
	Кадровка изображения	142	
	Простая печать	143	
	Заказ печати	144	
	Прямая печать с параметрами DPOF	149	4
8	Справочная информация	151	
	Внешние вспышки Speedlite	152	
	Беспроводной пульт ДУ.....	153	5
	Питание камеры от бытовой электросети	154	
	Замена элемента питания календаря	155	
	Параметры меню.....	156	
	Таблица наличия функций	158	
	Когда автофокусировка не работает	160	6
	Поиск и устранение неполадок	161	
	Коды ошибок	163	
	Состав системы.....	164	
	Технические характеристики	166	7
	Алфавитный указатель	176	



Краткое содержание

Съемка

- **Автоматическая съемка** → **стр. 39 - 48** (Режимы базовой зоны)

- **Непрерывная съемка** → **стр. 43, 46, 59** (Непрерывная съемка)

- **Групповой автопортрет** → **стр. 49** (Автоспуск)

- **Съемка динамичных сюжетов**
- **Съемка с размытием движущихся объектов** → **стр. 66** (Tv Автоэкспозиция с приоритетом выдержки)

- **Размытие фона**
- **Получение четко сфокусированного фона** → **стр. 68** (Av Автоэкспозиция с приоритетом диафрагмы)

- **Настройка яркости изображения (экспозиция)** → **стр. 74** (Компенсация экспозиции)

- **Съемка при низкой освещенности** → **стр. 40, 54** (Съемка со вспышкой)

- **Съемка без вспышки** → **стр. 48** (Без вспышки)

- **Съемка фейерверков ночью** → **стр. 71** (Длительная выдержка)

Качество изображения

- **Изменение эффектов изображения** → **стр. 63** (Выбор стиля изображения)

- **Крупноформатная печать изображений** → **стр. 60** (L, L, RAW)

- **Съемка большого числа изображений** → **стр. 60** (S, S)

- **Съемка черно-белых фотографий или фотографий с тонированием сепией** → **стр. 64** (Монохромное)









Фокусировка

- **Изменение точки фокусировки** → **стр. 57** ( Выбор точки автофокусировки)
- **Быстрый выбор точки автофокусировки** → **стр. 103** (C.Fn-1-4)
- **Съемка движущегося объекта** → **стр. 46, 56** (AI Servo AF)

Воспроизведение

- **Просмотр изображений с помощью камеры** → **стр. 50** ( Воспроизведение)
- **Быстрый поиск изображений** → **стр. 116** ( Индексный режим)
- **Предотвращение случайного удаления важных изображений** → **стр. 122** ( Защита изображения)
- **Удаление ненужных изображений** → **стр. 123** ( Удаление)
- **Просмотр изображений на экране ТВ** → **стр. 121** (Видеовыход Video OUT)
- **Настройка яркости ЖК-монитора** → **стр. 95** (Яркость ЖК-монитора)

Печать

- **Удобная печать изображений** → **стр. 127** (Прямая печать)



Меры предосторожности

Во избежание травмы, смертельного исхода и материального ущерба соблюдайте указанные меры предосторожности и не нарушайте правил эксплуатации оборудования.

Предотвращение серьезной травмы или смерти

- Во избежание пожара, перегрева, утечки химических веществ и взрывов соблюдайте следующие меры предосторожности.
 - Используйте только те аккумуляторы, источники питания и дополнительные принадлежности, которые указаны в настоящей Инструкции. Не используйте самодельные или модифицированные аккумуляторы.
 - Не разбирайте и не модифицируйте аккумулятор или элемент резервного питания, а также не допускайте их короткого замыкания. Запрещается нагревать аккумулятор или элемент резервного питания, а также что-либо припаивать к ним. Не допускайте попадания аккумулятора или элемента резервного питания в огонь или воду. Не допускайте сильных ударов по аккумулятору или элементу резервного питания.
 - Соблюдайте правильную полярность подключения аккумулятора или элемента резервного питания (+ -). Запрещается одновременно устанавливать старые и новые элементы питания или элементы питания разных типов.
 - Запрещается заряжать аккумулятор, если температура воздуха отличается от допустимой (0 - 40°C). Кроме того, не превышайте время зарядки.
 - Не вставляйте посторонние металлические предметы в электрические контакты камеры, дополнительных принадлежностей, соединительных кабелей и т.п.
- Храните элемент резервного питания в местах, недоступных для детей. Если ребенок проглотил элемент питания, немедленно обратитесь к врачу. (Химические вещества из элемента питания могут повредить желудок и кишечник.)
- Утилизируя аккумулятор или элемент резервного питания, изолируйте их электрические контакты с помощью ленты для исключения контактов с другими металлическими объектами или элементами питания. Это служит для предотвращения возгорания или взрыва.
- Если во время зарядки аккумулятора он излишне нагрелся, либо появился дым или запах, во избежание пожара немедленно отсоедините зарядное устройство от электрической розетки.
- Если аккумулятор или элемент резервного питания протек, изменил цвет, потерял форму, от него идет дым или запах, немедленно извлеките его. Будьте осторожны, чтобы не обжечься.
- Не допускайте попадания веществ, вытекших из элемента питания, в глаза, на кожу или одежду. Возможна потеря зрения или кожные заболевания. Если жидкость, вытекшая из элемента питания или аккумулятора, попала в глаза, на кожу или одежду, промойте пострадавшее место большим количеством чистой воды, но не трите его. Немедленно обратитесь к врачу.
- Во время зарядки не допускайте к оборудованию детей. Ребенок может задохнуться, запутавшись в кабеле, или получить удар электрическим током.
- Не оставляйте кабели вблизи источников тепла. При нагревании возможна деформация кабеля или оплавление изоляции, что может стать причиной пожара или поражения электрическим током.
- Не направляйте вспышку на водителей. Это может привести к аварии.
- Не допускайте срабатывания вспышки в непосредственной близости от глаз людей. При этом возможно повреждение зрения. Съемка маленьких детей с использованием вспышки должна производиться с расстояния не менее 1 м.
- Прежде чем убрать на хранение неиспользуемую камеру или дополнительную принадлежность, извлеките аккумулятор и отсоедините кабель питания. Это исключает поражение электрическим током, нагрев и возгорание.
- Не используйте оборудование в местах, в которых присутствует горючий газ. Это служит для предотвращения взрыва или возгорания.

- Если при падении оборудования поврежден его корпус, во избежание поражения электрическим током не касайтесь внутренних деталей оборудования.
- Не разбирайте оборудование и не вносите изменений в его конструкцию. Находящиеся под высоким напряжением внутренние детали могут вызвать поражение электрическим током.
- Не смотрите на солнце или очень яркие источники света через камеру или объектив. Это может привести к повреждению зрения.
- Держите камеру в местах, недоступных для маленьких детей. Ребенок может задохнуться, запутавшись в ремне.
- Не храните оборудование в пыльных или сырых местах. Это исключит возгорание или поражение электрическим током.
- Перед использованием камеры в самолете или больнице выясните, разрешена ли съемка. Электромагнитное излучение от камеры может помешать работе приборов самолета или медицинского оборудования в больнице.
- Во избежание пожара и поражения электрическим током соблюдайте следующие меры безопасности:
 - Обязательно полностью вставляйте вилку в электрическую розетку.
 - Не беритесь за вилку кабеля питания влажными руками.
 - Отсоединяя кабель питания, берите его за вилку.
 - Не допускайте царапин, порезов и слишком сильного изгиба кабеля питания, а также не ставьте на кабель тяжелые предметы. Не перекручивайте и не связывайте кабели.
 - Не подсоединяйте к одной электрической розетке слишком много вилок питания.
 - Не используйте кабели с поврежденной изоляцией.
- Периодически отсоединяйте кабель питания и протирайте электрическую розетку сухой тканью. Если в воздухе много пыли, влаги или масла, намокшая пыль на электрической розетке может стать причиной короткого замыкания или пожара.

Предотвращение травм или повреждения оборудования

- Не оставляйте оборудование в автомобиле под прямыми солнечными лучами или вблизи от источника тепла. Нагретое оборудование может стать причиной ожога.
- Не переносите камеру, установленную на штатив. Это может привести к травме. Также убедитесь, что штатив достаточно прочен для установки камеры и объектива.
- Не оставляйте объектив или камеру с установленным объективом на солнце без крышки объектива. В противном случае солнечные лучи, сконцентрированные объективом, могут вызвать пожар.
- Не закрывайте зарядные устройства тканью и не заворачивайте их в нее. В противном случае возможен перегрев устройства и, как следствие, его деформация или возгорание.
- Не допускайте падения камеры в воду. При попадании внутрь камеры воды или металлических фрагментов немедленно извлеките аккумулятор и элемент резервного питания. Это исключит возгорание или поражение электрическим током.
- Не используйте и не оставляйте аккумулятор или элемент резервного питания в жарких местах. В противном случае возможна протечка аккумулятора или сокращение срока его службы. Кроме того, нагретый аккумулятор или элемент резервного питания могут вызвать ожог.
- Запрещается использовать для чистки оборудования растворители, бензол или прочие органические растворители. В противном случае возможен пожар или угроза здоровью.

В случае неполадок в работе оборудования или необходимости его ремонта обращайтесь к дилеру или в ближайший сервисный центр компании Canon.

Правила обращения

Уход за камерой

- Камера представляет собой высокоточный аппарат. Избегайте падения камеры и механических воздействий на нее.
- Данная камера не является водонепроницаемой, ее нельзя использовать под водой. Если вы случайно уронили камеру в воду, незамедлительно обратитесь в ближайший сервисный центр компании Canon. Вытирайте капли воды сухой тканью. Если камера подверглась воздействию соленого воздуха, протрите ее тщательно отжатой влажной тканью.
- Не оставляйте камеру вблизи от устройств, генерирующих сильные магнитные поля, например, рядом с магнитами или электродвигателями. Старайтесь не пользоваться камерой вблизи источников сильных радиоволн, например больших антенн. Сильные магнитные поля могут вызвать сбой в работе камеры или уничтожить данные изображений.
- Не оставляйте камеру в местах с высокой температурой, например в автомобиле, стоящем на открытом солнце. Высокие температуры могут привести к сбоям в работе камеры.
- Камера содержит высокоточные электронные компоненты. Запрещается самостоятельно разбирать камеру.
- Для удаления пыли с объектива, видоискателя, зеркала и фокусировочного экрана пользуйтесь специальным чистящим устройством с грушей. Не используйте для протирки корпуса или объектива камеры чистящие средства, содержащие органические растворители. Для удаления стойких загрязнений обращайтесь в ближайший сервисный центр компании Canon.
- Не прикасайтесь пальцами к электрическим контактам камеры. Это предотвратит их коррозию. Коррозированные контакты могут послужить причиной сбоев в работе камеры.
- Если камера быстро переносится с холода в теплое помещение, то на камере и ее внутренних деталях может образоваться конденсат. Во избежание конденсации сначала поместите камеру в закрывающийся пластиковый пакет. Перед извлечением камеры из пакета подождите, пока она нагреется.
- При образовании на камере конденсата не пользуйтесь ею. Это предотвратит повреждение камеры. В случае обнаружения конденсации снимите объектив, извлеките из камеры CF-карту и аккумулятор, и подождите, пока конденсат испарится. Камерой можно пользоваться только после испарения конденсата.
- Если не планируется использовать камеру в течение длительного времени, то извлеките из нее аккумулятор и храните камеру в сухом, прохладном помещении с хорошей вентиляцией. Даже в периоды, когда камера не используется, иногда нажимайте кнопку спуска затвора несколько раз для проверки работоспособности камеры.
- Не храните камеру в помещениях, в которых находятся вызывающие коррозию химические вещества (например, в фотолабораториях и химических лабораториях).
- Если камера не использовалась в течение длительного времени, перед использованием камеры следует проверить все ее функции. В том случае, если камера некоторое время не использовалась, или приближается важная съемка, отнесите камеру на проверку своему дилеру Canon или проверьте камеру самостоятельно, чтобы убедиться в ее надлежащей работе.

ЖК-монитор

- Хотя ЖК-монитор изготовлен по весьма высокоточной технологии и имеет более чем 99,99% эффективных пикселей, среди оставшейся 0,01% может быть несколько неработоспособных пикселей. Неработоспособные пиксели, отображающие только черный или красный цвет, не означают неисправности. Они не оказывают влияния на записанные изображения.
- Если ЖК-монитор оставался включенным длительное время, возможно появление остаточного изображения. Однако это временное явление, которое пройдет, если не использовать камеру несколько дней.

CF-карта

- CF-карта является высокоточным устройством. Не допускайте падения CF-карты и не подвергайте ее воздействию вибрации. В противном случае записанные на ней изображения могут быть утрачены.
- Не храните и не используйте CF-карту вблизи от объектов, создающих сильное магнитное поле, таких как телевизоры, громкоговорители или магниты. Избегайте также мест скопления статического электричества. В противном случае изображения, записанные на CF-карту, могут быть утрачены.
- Не оставляйте CF-карты под прямыми солнечными лучами или рядом с нагревательными приборами. В противном случае карты могут покоробиться и стать непригодными для использования.
- Не допускайте попадания жидкости на CF-карту.
- Для защиты данных, записанных на CF-карты, храните карты в футляре.
- Не сгибайте карту, не применяйте к ней силу и не допускайте механических воздействий.
- Не храните CF-карты в жарких, пыльных или сырых помещениях.

Электрические контакты объектива

После снятия объектива с камеры наденьте защитные крышки камеры или поставьте объектив нижним концом вверх, чтобы не поцарапать поверхность объектива и не повредить электрические контакты.

Контакты



Краткое руководство по началу работы

1

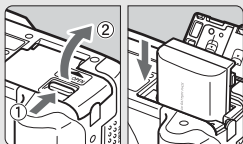

Вставьте аккумулятор. (стр. 26)

О зарядке аккумулятора см. стр. 24.

2



Установите объектив. (стр. 30)

При установке объективов EF-S совмещайте объектив с белой индексной меткой на камере. При установке других объективов совмещайте объектив с красной индексной меткой.

3

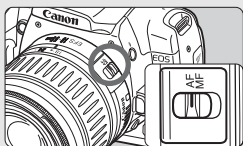

Установите переключатель режимов фокусировки на объективе в положение <AF>. (стр. 30)

4

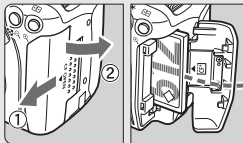

Откройте крышку гнезда CF-карты и вставьте CF-карту. (стр. 28)

Держите карту стороной с этикеткой к себе и вставьте ее концом с маленькими отверстиями в камеру.

5

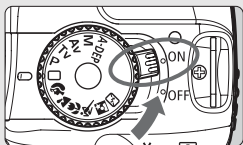

Установите выключатель питания в положение <ON>. (стр. 31)

► На ЖК-мониторе отображаются текущие установки камеры.

6

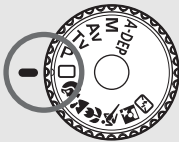

Поверните диск установки режима в положение <A> (Полностью автоматический режим) (стр. 40)
Все необходимые настройки камеры будут установлены автоматически.

7



Сфокусируйтесь на объект. (стр. 33)
Смотря в видоискатель, наведите центр видоискателя на объект. Наполовину нажмите кнопку спуска затвора - камера сфокусируется на объект.

8

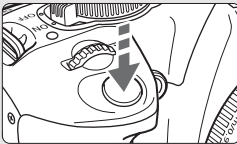

Сделайте снимок. (стр. 33)
Для съемки полностью нажмите кнопку спуска затвора.

9



Просмотрите снимок на ЖК-мониторе. (стр. 94)
Снятое изображение отображается на ЖК-мониторе приблизительно в течение 2 с.

- Экран установок камеры на ЖК-мониторе автоматически выключается, когда пользователь подносит окуляр видоискателя к глазу.
- Порядок просмотра ранее снятых изображений см. в разделе «Воспроизведение изображений» (стр. 50).
- Для удаления изображения см. раздел «Стирание изображений» (стр. 123).

Элементы камеры и их назначение

Компоненты, выделенные жирным шрифтом, рассматриваются до раздела «Основные операции съемки и воспроизведения изображений» включительно.

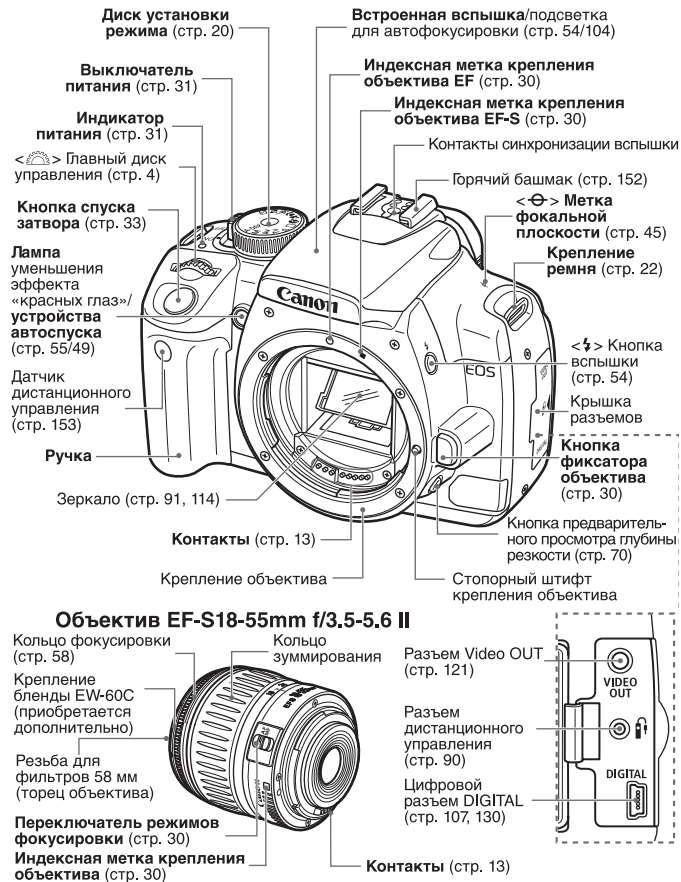

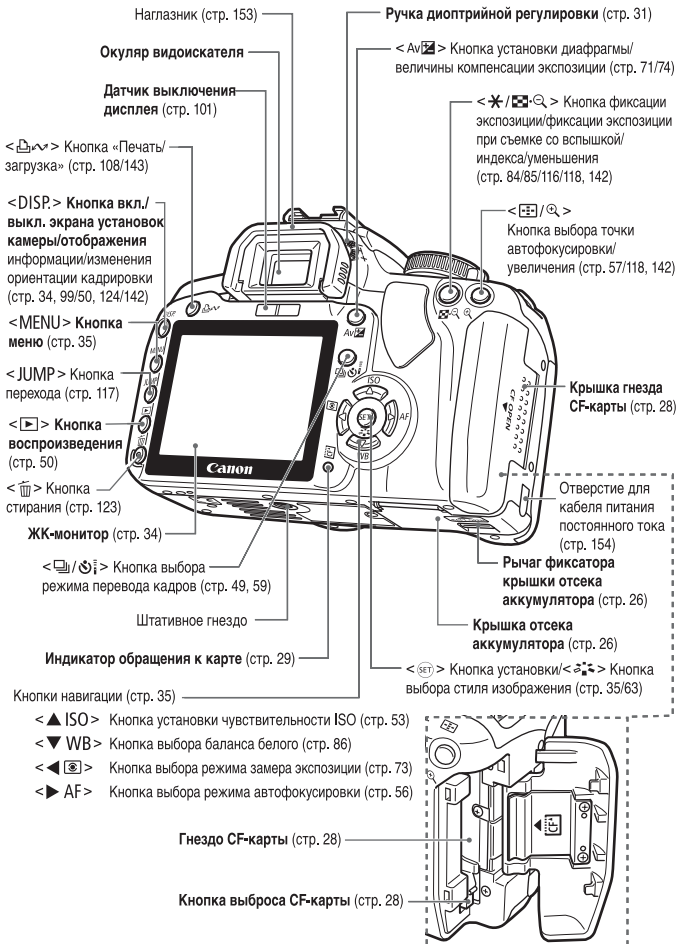

Экран установок камеры

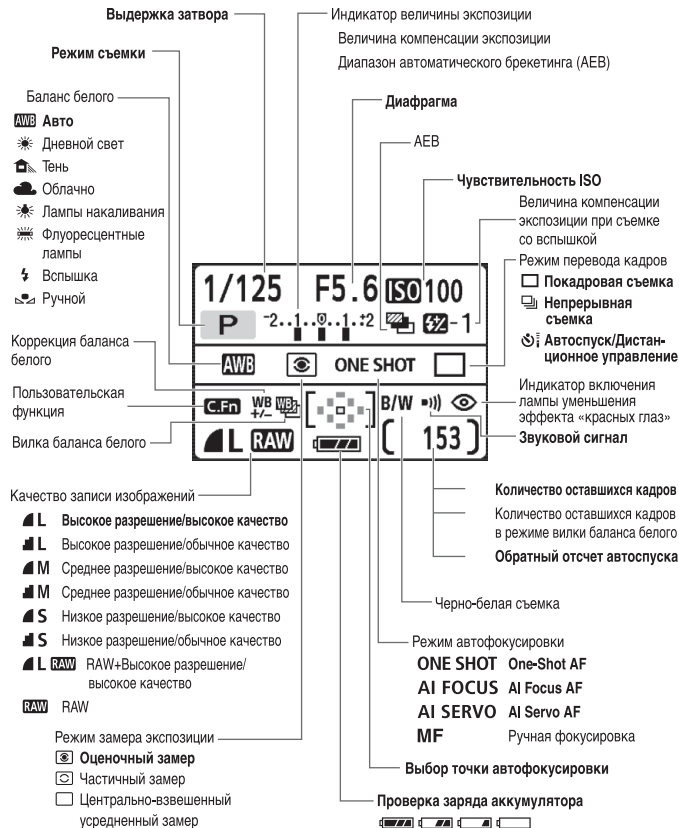

На экране отображаются только установки, применимые к текущему режиму.

Информация в видоискателе

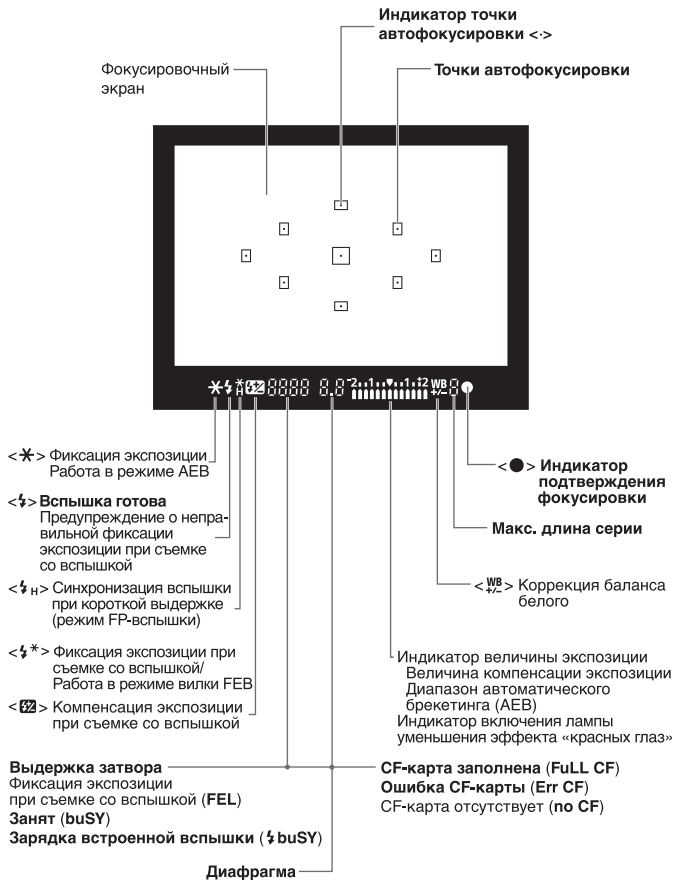

На экране отображаются только установки, применимые к текущему режиму.

Диск установки режима

На диске установки режима предусмотрены зона базовых режимов и зона творческих режимов.

Творческая зона

Эти режимы обеспечивают большие возможности управления.







- P** : Программная автоматическая экспозиция (стр. 52)
- Tv** : Автоматическая экспозиция с приоритетом выдержки (стр. 66)
- Av** : Автоматическая экспозиция с приоритетом диафрагмы (стр. 68)
- M** : Ручная установка экспозиции (стр. 71)
- A-DEP** : Автоматическая установка экспозиции с контролем глубины резкости (стр. 72)

Базовая зона

Требуется просто нажать кнопку спуска затвора. Полностью автоматическая съемка для объектов конкретных типов.

-  : Полностью автоматический режим (стр. 40)

Зона автоматических режимов

-  : Портрет (стр. 43)
-  : Пейзаж (стр. 44)
-  : Крупный план (стр. 45).
-  : Спорт (стр. 46)
-  : Ночной портрет (стр. 47)
-  : Вспышка выключена (стр. 48)

Полностью автоматический режим

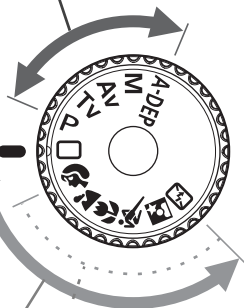

Зарядное устройство CB-2LW

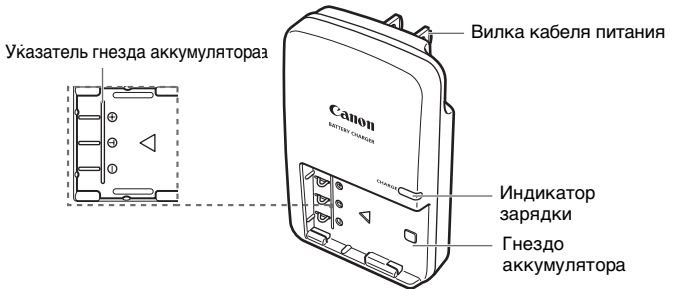

Зарядное устройство CB-2LWE

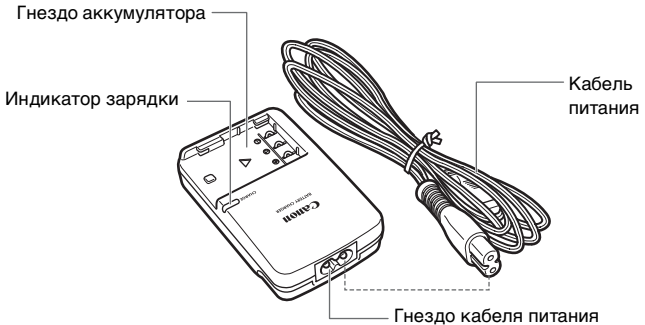

Закрепление ремня

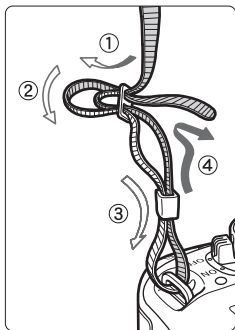

Проденьте конец ремня через ушко для ремня, предусмотренное на камере с нижней стороны. Затем проденьте ремень через пряжку, как показано на рисунке. Натяните ремень, чтобы убедиться, что он не провисает и не выскочит из пряжки.

- Крышка окуляра видеоискателя также закрепляется на ремне (стр. 153)

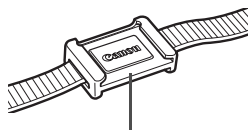

Крышка окуляра видеоискателя

- Adobe является торговой маркой корпорации Adobe Systems.
- CompactFlash является торговой маркой корпорации SanDisk.
- Windows является торговой маркой или зарегистрированной торговой маркой корпорации Microsoft в США и других странах.
- Macintosh является торговой маркой или зарегистрированной торговой маркой корпорации Apple в США и других странах.
- Все упомянутые в настоящей Инструкции названия корпораций, названия изделий и торговые марки являются собственностью соответствующих владельцев.

* Данная цифровая камера поддерживает стандарт файловой системы для камер Design rule for Camera File System 2.0 и стандарт Exif 2.21 (также называемый «Exif Print»). Exif Print является стандартом, предназначенным для улучшения совместимости между цифровыми камерами и принтерами. При подключении к принтеру, отвечающему стандарту Exif Print, информация о параметрах съемки используется для печати фотографий.

1

Начало работы

В этой главе рассматриваются подготовительные этапы и основные операции с камерой.

Зарядка аккумулятора

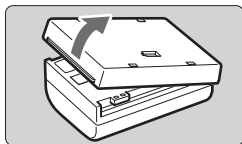

1 Снимите крышку.

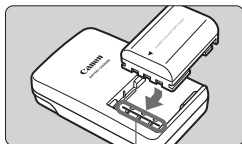

Указатель гнезда аккумулятора

2 Установите аккумулятор.

- Совместите передний край аккумулятора с контрольной линией зарядного устройства. Нажав на аккумулятор, сдвиньте его в направлении стрелки.
- Для снятия аккумулятора выполните описанную выше операцию в обратном порядке.

CB-2LW

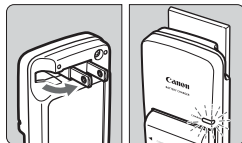

3 Для CB-2LW
Поднимите контакты и выполните зарядку аккумулятора.

- Поднимите контакты зарядного устройства в направлении стрелки.
- Вставьте контакты в электрическую розетку.

CB-2LWE

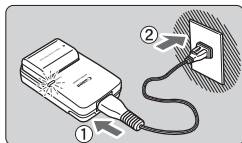

Для CB-2LWE
Подсоедините шнур питания и выполните зарядку аккумулятора.

- Подсоедините шнур питания к зарядному устройству и вставьте вилку шнура в сетевую розетку.
- ▶ Зарядка начинается автоматически, индикатор зарядки загорается оранжевым цветом.
- ▶ После полной зарядки аккумулятора индикатор зарядки загорится зеленым.
- **Полная зарядка полностью разряженного аккумулятора занимает около 90 мин.**

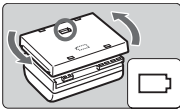

Рекомендации по использованию аккумулятора и зарядного устройства

- **Заряжайте аккумулятор накануне или в день предполагаемого использования.**
Даже неиспользуемый аккумулятор постепенно разряжается. Время зарядки аккумулятора зависит от температуры окружающего воздуха и уровня заряда аккумулятора.
- **Длительность зарядки аккумулятора не должна превышать 24 ч** (во избежание ухудшения технических характеристик аккумулятора).
- **После зарядки аккумулятора снимите его и отсоедините зарядное устройство от электрической розетки.**
- **Состояние аккумулятора (заряжен или разряжен) может обозначаться ориентацией установленной на него крышки.**
Если аккумулятор заряжен, установите крышку таким образом, чтобы отверстие в форме элемента питания  > располагалось над синей печатью на аккумуляторе. Если аккумулятор разряжен, установите крышку в противоположной ориентации. 
- **Аккумуляторы следует использовать при температуре воздуха 0 - 40°C.**
Для наилучшей работы аккумулятора рекомендуется использовать его при температуре воздуха 10 - 30°C. При низкой температуре (например, если на улице лежит снег) емкость аккумулятора и время работы от аккумулятора могут временно снизиться.
- **Если камера не используется, извлеките из нее аккумулятор.**
Если аккумулятор в течение длительного времени остается в камере, из-за небольшого потребляемого тока аккумулятор слишком сильно разряжается, что приводит к сокращению срока его службы. Храните аккумулятор с установленной крышкой. При хранении полностью заряженного аккумулятора его технические характеристики могут ухудшиться.
- **Зарядным устройством можно пользоваться в других странах.**
Зарядное устройство рассчитано на напряжение питания от 100 до 240 в переменного тока частотой 50/60 Гц. Если форма контактов не подходит к розеткам, приобретите переходник для соответствующей страны. Не подключайте зарядное устройство к каким-либо преобразователям напряжения. При этом возможно повреждение зарядного устройства.
- **Если аккумулятор быстро разряжается даже после полной зарядки, замените его.**
Замените данный аккумулятор новым.



- Не используйте зарядное устройство для зарядки любых других аккумуляторов, кроме NB-2LH.
- Аккумулятор NB-2LH предназначен только для изделий Canon. Компания Canon не несет ответственности за неполадки или происшествия, возможные при использовании аккумулятора с зарядными устройствами или изделиями других производителей (не Canon).

Установка и извлечение аккумулятора

Установка аккумулятора

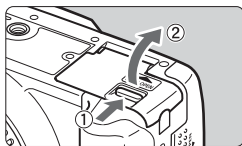

1 Откройте крышку отсека аккумулятора.

- Сдвиньте рычажок в показанном стрелкой направлении, затем откройте крышку.

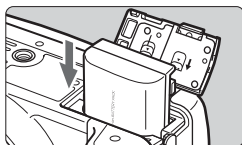

2 Вставьте аккумулятор.

- Вставьте сторону аккумулятора с контактами.
- Вставьте аккумулятор до фиксации со щелчком.

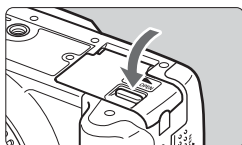





3 Закройте крышку.

- Нажмите на крышку до характерного щелчка.

Проверка уровня заряда аккумулятора

Когда выключатель питания установлен в положение <ON> (стр. 31), отображается уровень заряда аккумулятора.



-  : Уровень заряда аккумулятора в норме.
-  : Уровень заряда немного понизился, но его еще вполне достаточно.
-  : Аккумулятор скоро полностью разрядится.
-  : Необходимо зарядить аккумулятор.

Запас заряда аккумулятора [Прибл. количество кадров]

Температура	Условия съемки	
	Без вспышки	Вспышка используется в 50% случаев
При 23°C	500	360
При 0°C	370	280

- Приведенные выше цифры рассчитаны для работы с полностью заряженным аккумулятором NB-2LH по оценочным критериям ассоциации изготовителей кино- и фотоизделий CIPA (Camera & Imaging Products Association).

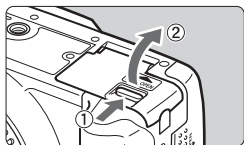

- При некоторых условиях съемки фактическое количество снимков может оказаться меньше вышеуказанного.
- Если часто в течение длительного времени удерживать кнопку спуска затвора наполовину нажатой или использовать только функцию автофокусировки, количество возможных снимков также может сократиться.
- Объектив получает питание от аккумулятора камеры. Применение определенных объективов может привести к снижению количества возможных снимков.

Извлечение аккумулятора**1 Откройте крышку отсека аккумулятора.**

- Сдвиньте рычажок в показанном стрелкой направлении, затем откройте крышку.

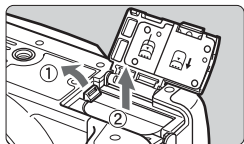
**2 Извлеките аккумулятор.**

- Сдвиньте рычаг фиксатора аккумулятора в направлении, показанном стрелкой, и извлеките аккумулятор.
- Для предотвращения короткого замыкания закройте аккумулятор защитной крышкой.

Установка и извлечение CF-карты

Снятые изображения записываются на CF-карту (приобретается дополнительно).

Хотя CF-карты типа I и типа II различаются по толщине, в камеру можно устанавливать карты обоих типов. Камера также допускает установку карт Microdrive (на основе жестких дисков) и CF-карт емкостью 2 Гбайта и выше.

Установка карты

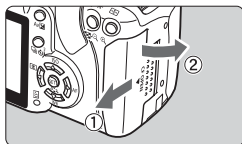

Сторона с этикеткой

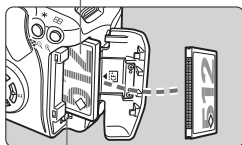

кнопка выброса CF-карты

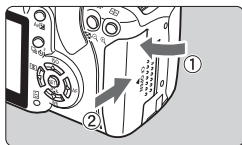

Количество оставшихся кадров

1 Откройте крышку.

- Сдвиньте рычажок в показанном стрелкой направлении, затем откройте крышку.

2 Установите CF-карту

- Держите карту стороной с этикеткой к себе и, как показано на рисунке, вставьте ее в камеру тем концом, на котором есть маленькие отверстия. При неправильной установке CF-карты возможно повреждение камеры.
- ▶ Кнопка выброса CF-карты выдвигается наружу.

3 Закройте крышку.

- Закройте крышку и сдвиньте ее в направлении стрелки до закрытия с характерным щелчком.
- При установке выключателя питания в положение <ON> на ЖК-мониторе отображается оставшееся количество кадров.

 Количество оставшихся кадров зависит от свободной емкости CF-карты, качества записи изображений, чувствительности ISO и т.д.

Извлечение карты

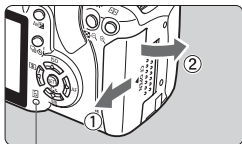

Индикатор обращения к карте памяти

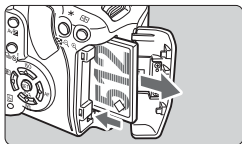

1 Откройте крышку.

- Установите выключатель питания в положение <OFF>.
- Убедитесь, что на ЖК-мониторе не отображается сообщение «Производится запись...».
- Убедитесь, что индикатор обращения к карте не горит, и откройте крышку.

2 Извлеките CF-карту.

- Нажмите кнопку выброса CF-карты.
- ▶ CF-карта выдвигается наружу.
- Закройте крышку.



- Мигающий индикатор обращения к карте означает, что производится передача, считывание, запись или стирание данных с CF-карты. Если индикатор обращения к карте горит или мигает, не выполняйте перечисленные ниже операции, в противном случае возможно повреждение данных изображений. Эти операции также могут повредить CF-карту или камеру. Не разрешается:
 - открывать крышку гнезда CF-карты;
 - извлекать аккумулятор;
 - допускать сотрясение камеры или удары по ней.
- Если CF-карта уже содержит изображения, нумерация может начаться не с номера 0001, а с какого-то другого номера (стр. 96).
- Если отображается ошибка, связанная с CF-картой, см. стр. 38.
- Карты памяти на основе жестких дисков более чувствительны к вибрации и ударам, чем CF-карты. При использовании таких карт избегайте вибрации



Если в меню для параметра [📷1 Съемка без КП] задано значение [Откл.], съемка без CF-карты невозможна (стр. 94).

Установка и снятие объектива

Установка объектива

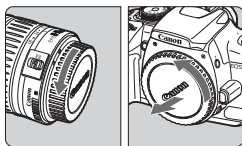

1 Снимите крышки.

- Снимите заднюю крышку объектива и крышку на корпусе камеры, повернув их в направлении стрелок, показанных на рисунке.

Индексная метка крепления объектива EF-S

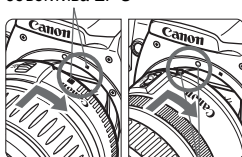

Индексная метка крепления объектива EF

2 Установите объектив.

- Совместите объектив EF-S с белой индексной меткой крепления объектива EF-S на камере, затем поверните объектив в направлении стрелки до фиксации со щелчком.
- При установке любых других объективов, кроме EF-S, совмещайте объектив с красной индексной меткой крепления объектива EF.

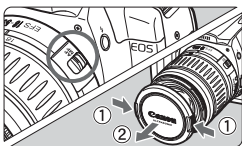

3 Установите переключатель режимов фокусировки на объективе в положение <AF> (автофокусировка).

- Если переключатель установлен в положение <MF> (ручная фокусировка), автофокусировка не работает.

4 Снимите переднюю крышку объектива.

Снятие объектива

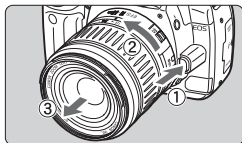

Удерживая нажатой кнопку разблокировки объектива, поверните объектив так, как показано стрелкой.

- Поверните объектив до упора, затем снимите его.

⚠ При установке или снятии объектива не допускайте попадания пыли в камеру через крепление объектива.

Порядок съемки

Выключатель питания

Для работы камеры необходимо, чтобы выключатель питания был включен.

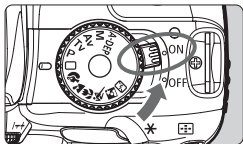

<ON> : Горит индикатор питания, и камера включена.

<OFF>: Камера выключена и не работает. Если камера не используется, установите выключатель в это положение.



- При включении или выключении выключателя питания на ЖК-мониторе отображается значок , указывающий на работу системы самоочистки датчика.
- Если камера не использовалась в течение приблизительно 30 с, она автоматически выключается для экономии заряда аккумулятора. Чтобы снова включить камеру, нажмите кнопку спуска затвора.
- Задержку автоматического выключения можно устанавливать с помощью параметра меню [F1 Автовыключение] (стр. 95).
- Если установить выключатель питания в положение <OFF> во время записи изображения на CF-карту, отображается сообщение [Производится запись...] и питание выключается после завершения записи изображения на CF-карту.

Настройка изображения в видоискателе

Настройка видоискателя в соответствии со зрением пользователя обеспечивает четкое изображение в видоискателе даже без очков.

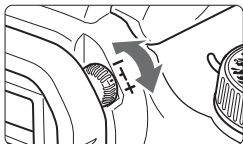

Вращайте ручку диоптрийной регулировки.

- Поворачивая ручку влево или вправо, добейтесь резкого изображения девяти точек автофокусировки в видоискателе.



Если диоптрийная регулировка камеры не позволяет обеспечить четкое изображение в видоискателе, рекомендуется использовать линзы диоптрийной коррекции серии E (10 типов, приобретаются дополнительно).

Как правильно держать камеру

Для получения четких фотографий держите камеру неподвижно, чтобы свести к минимуму ее дрожание.

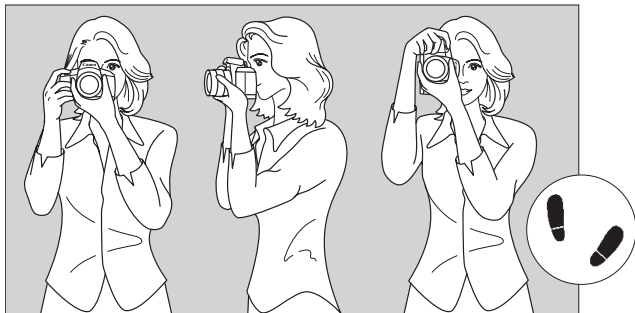

Съемка в горизонтальном положении

Съемка в вертикальном положении

Как правильно держать камеру

1. Правой рукой возьмитесь за ручку камеры.
- 2.левой рукой поддерживайте объектив снизу.
3. Аккуратно нажмите кнопку спуска затвора указательным пальцем правой руки.

Держите камеру неподвижно

4. Прижмите руки и локти к груди.
5. Как можно ближе поднесите видоискатель к своему глазу (ЖК-монитор выключается).
6. Для большей устойчивости выставьте одну ногу немного вперед.

* ЖК-монитор не может использоваться в качестве видоискателя для съемки.

Кнопка спуска затвора

Кнопка спуска затвора срабатывает в два этапа. Можно нажать кнопку спуска затвора наполовину. Затем можно нажать кнопку спуска затвора до упора.

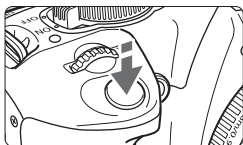

Нажатие наполовину

Этим нажатием активизируется функция автофокусировки (AF) и автоматической установки экспозиции (AE), которая устанавливает выдержку затвора и величину диафрагмы. В видоискателе отображается настройка экспозиции (выдержка затвора и диафрагма). (☞4)

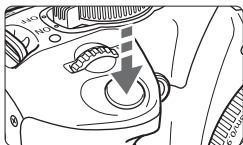

Нажатие до упора

Этим нажатием осуществляется спуск затвора, и производится съемка.

Предотвращение сотрясения камеры

Перемещение камеры в момент экспонирования называется сотрясением камеры. Сотрясение камеры может привести к тому, что изображение на фотографии будет размытым. Во избежание сотрясения камеры соблюдайте следующие рекомендации.

- Держите камеру в устойчивом положении, как описано на предыдущей странице.
- Для фокусировки нажмите кнопку спуска затвора наполовину, затем нажмите ее полностью для съемки.



- Если кнопку спуска затвора сразу нажать до упора или нажать ее наполовину, а затем немедленно до упора, до выполнения снимка камере потребуется некоторое время.
- Независимо от состояния камеры (воспроизведение, работа с меню, запись изображения и т.п.), при нажатии наполовину кнопки спуска затвора камера немедленно подготавливается к съемке (если не выполняется прямая печать и если не отображается экран прямой передачи изображения).

Переключение экрана ЖК-монитора

На ЖК-мониторе может отображаться экран установок камеры, экран меню, изображение и т.д.

Установки камеры

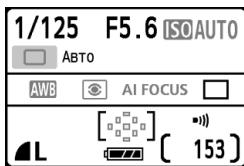

- Отображаются при включении камеры.
- При приближении глаза к окуляру видоискателя датчик выключения дисплея автоматически выключает ЖК-монитор. Это исключает помехи от яркого ЖК-монитора. При удалении глаза от окуляра видоискателя ЖК-монитор снова включается.
- Если отображается экран меню или изображение (см. ниже), можно сразу же вернуться к экрану установок камеры (показан слева), наполовину нажав кнопку спуска затвора.
- При нажатии кнопки <DISP.> данный экран включается или выключается.

- Если смотреть в видоискатель через солнечные очки, ЖК-монитор может не выключаться автоматически. В таком случае для выключения ЖК-монитора нажмите кнопку <DISP.>.
- Если рядом находится источник флуоресцентного освещения, ЖК-монитор может выключиться. В этом случае отодвиньте камеру от источника флуоресцентного освещения.

Экран меню

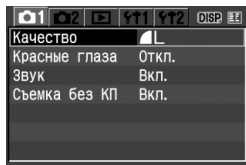

- Отображается при нажатии кнопки <MENU>. Для отображения установок камеры нажмите эту кнопку еще раз.

Снятое изображение



- Отображается при нажатии кнопки <▶>. Для отображения установок камеры нажмите эту кнопку еще раз.

Работа с меню и параметры меню

Производя различные дополнительные настройки в меню, можно задать качество записи изображения, дату и время, яркость ЖК-монитора и т.д. Глядя на ЖК-дисплей, используйте кнопку <MENU>, кнопки навигации <◀▶> и кнопку <SET> на задней панели камеры.



* Вкладка [CAM2] не отображается в режимах съемки базовой зоны, например, в полностью автоматическом режиме.

Значок	Цвет	Категория	Описание
	Красный	Меню съемки	Меню, относящееся к съемке
	Синий	Меню воспроизведения	Меню, относящееся к воспроизведению изображений
	Желтый	Меню настройки	Установки основных функций камеры



- Для изменения вкладки меню нажмите кнопку <JUMP>.
- Если установлен режим базовой зоны, некоторые пункты меню не отображаются.
- Выбрать требуемый пункт меню или изображения для воспроизведения можно также поворотом диска <◀▶>.
- Список функций меню приведен на стр. 156.

Процедура установки параметров меню

1 Откройте меню.

- Для отображения меню нажмите <MENU>.

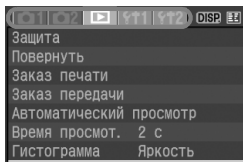

2 Выберите вкладку меню.

- Для выбора вкладки меню нажмите кнопку <JUMP>.
- Если вкладки выделены, для выбора конкретной вкладки можно также использовать кнопки <◀▶>.

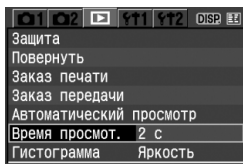

3 Выберите пункт меню.

- Кнопками <▲▼> выберите пункт меню, затем нажмите кнопку <SET>.

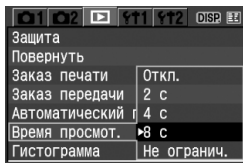

4 Выберите установку меню.

- Кнопками <▲▼> или <◀▶> выберите параметр. (Для выбора некоторых параметров нужно нажать или кнопку <▲▼>, или <◀▶>.)

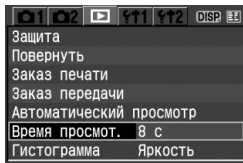

5 Задайте требуемую установку.

- Для этого нажмите <SET>.

6 Выйдите из меню.

- Нажмите кнопку <MENU> для возврата на экран установок камеры.

 В приводимых далее описаниях функций меню предполагается, что была нажата кнопка <MENU> для отображения экранного меню.

Перед началом работы

MENU Выбор языка интерфейса

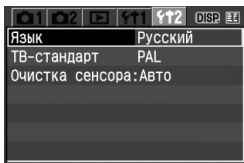

1 Выберите [Язык].

- На вкладке [Y12] выберите пункт [Язык], затем нажмите кнопку <SET>.
- ▶ Появится экран языков.



2 Задайте нужный язык.

- Кнопками <◀▶> выберите требуемый язык, затем нажмите кнопку <SET>.
- ▶ Язык изменяется.

MENU Установка даты и времени

Проверьте, что в камере установлены правильные дата и время. При необходимости установите правильную дату и время.

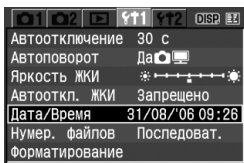

1 Выберите [Дата/Время].

- На вкладке [Y11] выберите пункт [Дата/Время], затем нажмите кнопку <SET>.
- ▶ Открывается экран «Дата/Время».

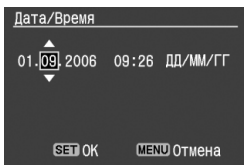

2 Установите дату и время.

- Кнопками <◀▶> выберите поле даты или времени.
- Кнопками <▲▼> выберите правильное значение.
- Нажмите кнопку <SET> для подтверждения даты/времени и возврата в меню.



Важно установить правильные дату и время, так как они записываются с каждым снятым изображением.

MENU Форматирование CF-карты

Новую CF-карту или CF-карту, ранее отформатированную в другой камере или в компьютере, следует отформатировать в данной камере.

! При форматировании CF-карты будет стерто все ее содержимое. Стираются даже защищенные изображения, поэтому убедитесь, что на карте нет важной информации. При необходимости перед форматированием карты перепишите записанные данные на персональный компьютер.

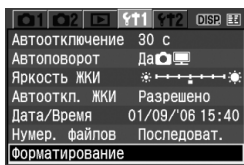

1 Выберите [Форматирование].

- На вкладке [**YT 1**] выберите пункт [Форматирование], затем нажмите кнопку < **SET** >.
- ▶ Откроется диалоговое окно с запросом подтверждения.

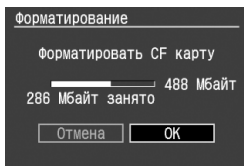

2 Отформатируйте CF-карту.

- Выберите [**OK**], затем нажмите кнопку < **SET** >.
- ▶ CF-карта будет отформатирована (инициализирована).
- ▶ После завершения форматирования снова появится меню.

- !**
- При форматировании карты изменяется только информация, служащая для управления файлами. Полное стирание фактических данных не производится. Учитывайте это при передаче карты памяти другому лицу или при утилизации карты.
 - При утилизации карты ее следует физически уничтожить, чтобы исключить похищение данных с карты.
 - Если на ЖК-мониторе отображается сообщение об ошибке, связанной с CF-картой, это свидетельствует о неполадке CF-карты. Извлеките и заново установите CF-карту. Если ошибка не устранена, используйте другую CF-карту. Либо, если можно переписать все изображения с CF-карты на персональный компьютер, перепишите все изображения и отформатируйте карту. Нормальная работа карты может восстановиться.

 Емкость CF-карты, отображаемая на экране форматирования карты, может быть меньше емкости, указанной на карте.

2

Основные операции съемки и воспроизведения изображений

В данной главе объясняется использование режимов базовой зоны на диске установки режима для достижения оптимальных результатов, а также воспроизведение изображений.

В режимах базовой зоны фотографу достаточно навести камеру и произвести съемку – все параметры устанавливаются камерой автоматически. Кроме того, во избежание получения испорченных снимков в режимах базовой зоны изменение параметров камеры невозможно. Недоступные пользователю параметры (функции, устанавливаемые автоматически) отображаются серым цветом.

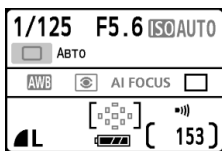

Полностью автоматический режим

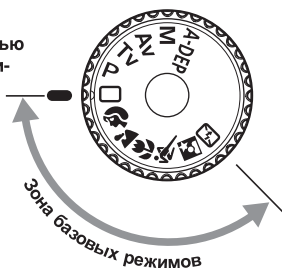

Полностью автоматическая съемка

Точка автофокусировки

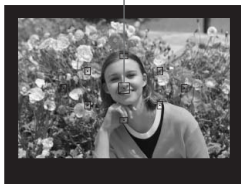

1 Поверните диск установки режима в положение .

2 Направьте любую из точек автофокусировки на объект.

- Работают все точки автофокусировки, и фокусировка обычно производится по точке автофокусировки, наведенной на ближайший объект.
- Фокусировка упрощается, если навести на объект центральную точку автофокусировки.

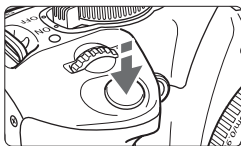

3 Сфокусируйтесь на объект.

- Наполовину нажмите кнопку спуска затвора – объектив перемещается для наводки на резкость.
- ▶ В точке автофокусировки, обеспечившей наводку на резкость, на короткое время загорается красная точка. Одновременно подается звуковой сигнал и в видоискателе загорается индикатор , подтверждающий фокусировку.
- ▶ При необходимости автоматически выдвигается встроенная вспышка.



Индикатор подтверждения фокусировки

4 Сделайте снимок.

- Для съемки полностью нажмите кнопку спуска затвора.
- ▶ Снятое изображение в течение приблизительно 2 с отображается на ЖК-мониторе.
- Если поднялась встроенная вспышка, опустите ее пальцами.



? Часто задаваемые вопросы

- **Индикатор подтверждения фокусировки <●> мигает, и фокусировка не производится.**

Наведите точку автофокусировки на зону с хорошим контрастом светлых и темных областей, затем наполовину нажмите кнопку спуска затвора (стр. 160). Если расстояние до объекта слишком мало, отодвиньтесь от него и повторите попытку.
- **Иногда одновременно мигают несколько точек автофокусировки.**

Это означает, что наводка на резкость достигнута во всех этих точках автофокусировки. Если мигает точка автофокусировки, наведенная на требуемый объект, можно производить съемку.
- **Продолжает подаваться негромкий звуковой сигнал. (Индикатор подтверждения фокусировки <●> при этом не загорается.)**

Это означает, что камера работает в режиме непрерывной фокусировки на движущийся объект. (Индикатор подтверждения фокусировки <●> не загорается.) Пока подается звуковой сигнал, можно полностью нажать кнопку спуска затвора для съемки сфокусированного движущегося объекта.
- **При нажатии кнопки спуска затвора наполовину фокусировка на объект не производится.**

Если переключатель режимов фокусировки на объективе находится в положении <MF> (ручная фокусировка), камера не фокусируется. Установите переключатель режимов фокусировки в положение <AF>.
- **Если после фокусировки на объект произвести зуммирование, фокусировка получается не очень резкой.**

Зуммирование следует производить до фокусировки. При повороте кольца зуммирования после наводки на резкость возможно небольшое нарушение фокусировки.
- **Хотя объект ярко освещен, поднимается вспышка.**

Для объектов с задней подсветкой (в контровом свете) вспышка может подниматься для уменьшения резких теней.
- **При низкой освещенности встроенная вспышка выдает серию вспышек.**

При нажатии наполовину кнопки спуска затвора встроенная вспышка может выдавать серию вспышек, облегчающих автофокусировку. Эта функция называется подсветкой для автофокусировки. Она эффективна на расстоянии до приibl. 4 м.
- **Хотя использовалась вспышка, изображение получилось темным.**

Объект расположен слишком далеко. Объект должен находиться не далее 5 м от камеры.
- **При использовании вспышки нижняя часть изображения получилась неестественно темной.**

Объект находился слишком близко от камеры, и в кадр попала тень от объектива. Объект должен находиться не ближе 1 м от камеры. Если на объектив была установлена бленда (приобретается дополнительно), перед съемкой со вспышкой снимите бленду.

□ Приемы съемки в полностью автоматическом режиме

Изменение композиции кадра





Для некоторых сюжетов сдвиг объекта влево или вправо позволяет получить сбалансированный фон и хорошую перспективу. В режиме <□> (Полностью автоматический режим) при нажатии наполовину кнопки спуска затвора для фокусировки на неподвижный объект фокусировка фиксируется. Затем можно изменить композицию кадра и произвести съемку, полностью нажав кнопку спуска затвора. Это называется фиксацией фокусировки. Фиксация фокусировки возможна и в других режимах базовой зоны (кроме режима <ⓧ>).

Съемка движущегося объекта



Если при съемке в режиме <□> (Полностью автоматический режим) объект перемещается (изменяется расстояние до камеры) во время или после фокусировки, включается режим AI Servo AF, обеспечивающий непрерывную фокусировку на объект. Пока точка автофокусировки наведена на объект при наполовину нажатой кнопке спуска затвора, производится непрерывная фокусировка. Когда потребуются произвести съемку, полностью нажмите кнопку спуска затвора.

Съемка портретов



В режиме < > (Портрет) размывается задний план, благодаря чему акцентируется внимание на снимаемом человеке. Кроме того, в этом режиме телесные тона и волосы выглядят мягче, чем в режиме < > (Полностью автоматический режим).



Рекомендации по съемке

- **Чем больше расстояние между объектом и фоном, тем лучше.**
Чем больше расстояние между объектом и фоном, тем более размытым получается фон. Кроме того, объект лучше выделяется на равномерном темном фоне.
 - **Используйте телеобъектив (телефото).**
В случае зум-объектива используйте диапазон телефото и скомпонуйте кадр таким образом, чтобы поясной портрет объекта занимал весь кадр. При необходимости подойдите ближе.
 - **Сфокусируйтесь на лицо.**
Убедитесь, что направленная на лицо точка автофокусировки мигнула красным цветом.
-  ● Если нажать кнопку спуска затвора и удерживать ее нажатой, производится непрерывная съемка, позволяющая запечатлеть различные позы и выражения лиц. (Прибл. 3 снимка в секунду)
- При необходимости автоматически выдвигается встроенная вспышка.

Съемка пейзажей

Используйте режим < > (Пейзаж) для съемки широких пейзажей и ночных сюжетов, а также для обеспечения фокусировки как на ближние, так и на удаленные объекты. Зеленые и синие цвета отображаются более ярко и четко, чем в режиме < > (Полностью автоматический режим).



Рекомендации по съемке

- **Используйте широкоугольный объектив.**

В случае зум-объектива используйте широкоугольный диапазон. Это улучшит одновременную фокусировку на ближние и удаленные объекты по сравнению со съемкой в диапазоне телефото. Это также увеличит ширину пейзажей.

- **Съемка ночных сюжетов.**

Так как встроенная вспышка отключается, этот режим хорошо подходит для съемки ночных сюжетов. Во избежание сотрясения камеры для съемки ночных сюжетов используйте штатив. Если требуется сфотографировать человека на фоне ночного пейзажа, поверните диск установки режима в положение < > и используйте штатив (стр. 47).

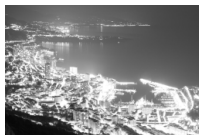

Съемка крупным планом

Если требуется фотографировать цветы или другие мелкие объекты крупным планом, используйте режим <> (Крупный план). Чтобы мелкие объекты выглядели намного крупнее, используйте макрообъектив (приобретается дополнительно).



Рекомендации по съемке

- **Используйте простой задний план.**
Простой фон позволяет лучше выделить цветок или другой объект.
- **Приблизьтесь как можно ближе к объекту.**
Проверьте минимальное расстояние фокусировки объектива. На некоторые объективы нанесена специальная маркировка, например <0,28 м>. Минимальное расстояние фокусировки объектива измеряется от метки <> (фокальная плоскость) на камере до объекта. Если расстояние до объекта слишком мало, мигает индикатор подтверждения фокусировки <>. При низкой освещенности срабатывает встроенная вспышка. Если при слишком маленьком расстоянии до объекта нижняя часть изображения получается темной (так как вспышка перекрывается оправой объектива), отодвиньтесь от объекта.
- **В случае зум-объектива используйте диапазон телефото.**
В случае зум-объектива при использовании диапазона телефото объект получается крупнее.

Съемка движущихся объектов

Для съемки движущегося объекта (это может быть бегущий ребенок или автогонки) используйте режим  (Спорт).



Рекомендации по съемке

- **Используйте телеобъектив.**

Рекомендуется использовать телеобъектив, чтобы можно было снимать с большого расстояния.

- **Для фокусировки используйте центральную точку автофокусировки.**

Наведите центральную точку автофокусировки на объект, затем наполовину нажмите кнопку спуска затвора для автофокусировки. Во время автофокусировки постоянно подается негромкий звуковой сигнал. Если фокусировка невозможна, индикатор подтверждения фокусировки  начинает мигать.

Когда потребуется произвести съемку, полностью нажмите кнопку спуска затвора. Если нажать кнопку спуска затвора и удерживать ее нажатой, производится непрерывная съемка (макс. припл. 3 кадра/с) с непрерывной автофокусировкой.



 Если при недостаточной освещенности возможно проявление эффекта сотрясения камеры, в левом нижнем углу видоискателя мигает индикация выдержки затвора. Держите камеру неподвижно и произведите съемку.

Съемка портретов ночью

Для съемки объектов ночью и получения естественно выглядящего заднего плана используйте режим  (Ночной портрет).



Рекомендации по съемке

- **Используйте широкоугольный объектив и штатив.**
В случае зум-объектива установите его в широкоугольное положение для получения более широкого ночного вида. Во избежание сотрясения камеры для съемки ночных сюжетов используйте штатив.
- **Фотографируемый человек должен находиться на расстоянии не более 5 м от камеры.**
При низкой освещенности автоматически срабатывает встроенная вспышка для получения правильной экспозиции объекта. Эффективная дальность действия встроенной вспышки составляет 5 м от камеры.
- **Произведите съемку также в режиме  (Полностью автоматический режим).**
Так как при съемке ночью вероятно сотрясение камеры, рекомендуется также произвести съемку в режиме  (Полностью автоматический режим).



Если также используется автоспуск, после съемки кадра будет мигать индикатор автоспуска.

Отключение вспышки

В местах, в которых съемка со вспышкой запрещена, используйте режим  (Без вспышки). Этот режим также эффективен для съемки при свечах, когда требуется получить эффект освещения свечами.

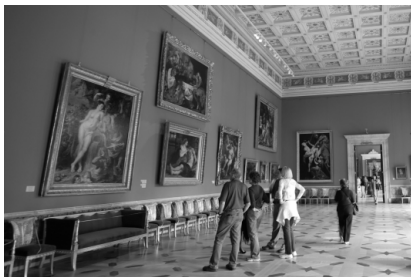

Рекомендации по съемке

- **Если цифровая индикация в видоискателе мигает, примите меры по предотвращению сотрясения камеры.**
Если при недостаточной освещенности возможно проявление эффекта сотрясения камеры, в видоискателе мигает индикация выдержки затвора. Держите камеру неподвижно или используйте штатив. При наличии зум-объектива используйте широкоугольный диапазон для уменьшения смазывания из-за сотрясения камеры.
- **Съемка портретов без вспышки.**
При низкой освещенности снимаемый человек не должен двигаться до завершения съемки. Если человек начнет двигаться во время экспонирования, его изображение может получиться смазанным.

Использование автоспуска

Если требуется запечатлеть на снимке самого себя, используйте автоспуск. Автоспуск может использоваться в любом режиме съемки.

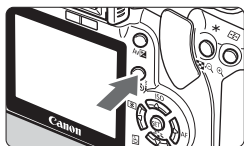

1 Нажмите кнопку >.

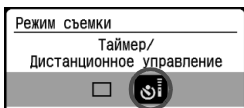

2 Выберите >.

- Кнопками <◀▶> выберите .

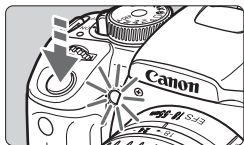

3 Сделайте снимок.

- Сфокусируйтесь на объекте и полностью нажмите кнопку спуска затвора.
 - ▶ Подается звуковой сигнал, мигает индикатор автоспуска, и съемка производится с задержкой 10 с. За 2 с до съемки частота подачи звукового сигнала увеличивается, а индикатор автоспуска горит постоянно.
 - ▶ Во время работы автоспуска на ЖК-мониторе отображается обратный отсчет времени в секундах до момента съемки.

Отмена автоспуска

Нажмите кнопку >, затем кнопками <◀▶> выберите любой другой режим, кроме >.

Не стойте перед камерой, когда вы нажимаете кнопку спуска затвора для активизации автоспуска. В противном случае фокусировка будет нарушена.

- При использовании автоспуска рекомендуется устанавливать камеру на штатив.
- При использовании автоспуска для съемки автопортрета предварительно зафиксируйте фокусировку (стр. 42) по объекту, расположенному на таком же расстоянии, на каком вы будете находиться во время съемки.
- Для отмены автоспуска после его включения нажмите кнопку >.

▶ Воспроизведение изображений

Ниже рассматривается самый простой способ воспроизведения изображений. Более подробное описание способов воспроизведения изображений см. на стр. 115.

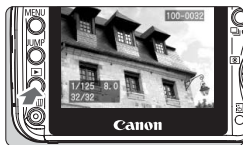

1 Воспроизведите изображение.

- При нажатии кнопки <▶> отображается последнее снятое изображение.

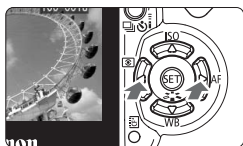

2 Выберите изображение.

- Для того чтобы воспроизведение изображений началось с последнего изображения, нажмите кнопку <◀>. Для того чтобы воспроизведение изображений началось с первого (самого старого) изображения, нажмите кнопку <▶>.
- Формат отображения переключается кнопкой <DISP.>.

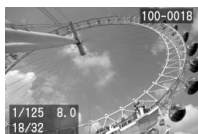

Вывод одиночного изображения (с основной информацией)

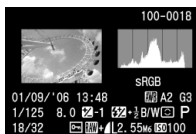

Отображение информации о параметрах съемки



Вывод одиночного изображения (без информации о съемке)

* Подробнее информация о параметрах съемки рассматривается на стр. 124, 125.

3 Завершите воспроизведение изображений.

- Нажмите кнопку <▶> для возврата на экран установок камеры.

3

Расширенные способы съемки

В режимах базовой зоны большинство функций устанавливаются автоматически и не могут быть изменены во избежание получения испорченных снимков. В режиме <P> (Программная автоэкспозиция (AE)) можно устанавливать различные функции для более полной реализации творческих замыслов.

- В режиме <P> (Программная автоэкспозиция) камера автоматически устанавливает выдержку затвора и величину диафрагмы для получения стандартной экспозиции.
- Различие между режимами базовой зоны и режимом <P> рассматривается на стр. 158.

* <P> означает «Программа».

* AE означает «Автоматическая установка экспозиции».

P: Программная автоэкспозиция (AE)

Камера автоматически устанавливает экспозицию (выдержку затвора и величину диафрагмы) для правильного экспонирования объекта. Это называется программной автоэкспозицией.



1 Поверните диск установки режима в положение <P>.

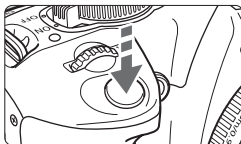

2 Сделайте снимок.

- Сфокусируйтесь на объект и полностью нажмите кнопку спуска затвора.
- ▶ Снятое изображение в течение приблизительно 2 с отображается на ЖК-мониторе.



Рекомендации по съемке

● Проверьте выдержку затвора в видоискателе.

При наполовину нажатой кнопке спуска затвора в нижней части видоискателя отображается выдержка затвора от 30" до 4000 (30 - 1/4000 с). Чем ниже освещенность, тем меньше число (тем больше выдержка затвора). При длительной выдержке затвора повышается вероятность сотрясения камеры.

Общее правило таково: обратная величина фокусного расстояния объектива, умноженного на 1,6 (например, если фокусное расстояние объектива равно 55 мм, то $55 \times 1,6 = 80$, а обратная величина равна $1/80$), представляет собой максимальную выдержку затвора, при которой отсутствует сотрясение камеры.

Если выдержка затвора превышает указанную величину, увеличьте чувствительность ISO (стр. 53) или используйте вспышку (стр. 54).

● Программа может быть сдвинута (Сдвиг программы).

При наполовину нажатой кнопке спуска затвора поворачивайте диск <⚙> для изменения комбинации выдержки затвора и величины диафрагмы (программы).

 При очень низкой или очень высокой освещенности при наполовину нажатой кнопке спуска затвора значение экспозиции мигает, как показано на рисунке. При низкой освещенности увеличьте чувствительность ISO (стр. 53) или используйте вспышку (стр. 54). При ярком освещении уменьшите чувствительность ISO.

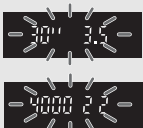

ISO: Изменение чувствительности ISO★

Установите чувствительность ISO (чувствительность датчика изображения к свету) в соответствии с уровнем внешней освещенности. Например, при увеличении чувствительности ISO (большее число) для низкой освещенности можно использовать меньшие выдержки затвора, что уменьшает вероятность сотрясения камеры. Также увеличивается эффективный радиус действия вспышки.

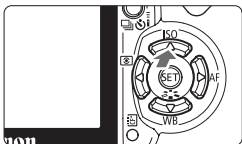

1 Нажмите кнопку <▲ ISO>.

- ▶ Отображается экран [Число ISO].

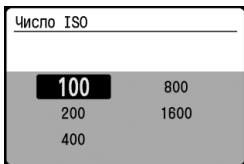

2 Выберите чувствительность ISO.

- Кнопками <◀▶> выберите требуемую чувствительность ISO, затем наполовину нажмите кнопку спуска затвора.

Рекомендации по установке чувствительность ISO

Чувствительность ISO	Обычная съемка (без вспышки)	Радиус действия вспышки
100/200	На улице в солнечную погоду	См. стр. 54
400/800	Сплошная облачность, вечер	
1600	Ночь или помещение с недостаточной освещенностью	

- При использовании высокой чувствительности ISO или при съемке в жаркую погоду может немного увеличиться зернистость изображений.
- Высокие температуры, высокая чувствительность ISO или длительная экспозиция может привести к появлению неправильных цветов на изображении.

- В режимах базовой зоны чувствительность ISO устанавливается автоматически в диапазоне ISO 100 - 400 в соответствии с уровнем освещенности.
- При чувствительности ISO 800 или 1600 возникновение сотрясения камеры менее вероятно, чем в режимах базовой зоны. Радиус действия вспышки также увеличивается.

Использование встроенной вспышки

Для использования встроенной вспышки при съемке в помещении, при низкой освещенности или в контровтом свете достаточно поднять вспышку и нажать кнопку спуска затвора. В режиме <P> автоматически устанавливается выдержка затвора (1/60 - 1/200 с), исключающая сотрясение камеры.

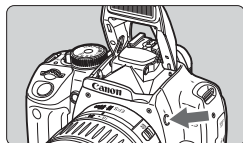

1 Нажмите кнопку <⚡>.

- В режимах творческой зоны можно в любой момент нажать кнопку <⚡> для съемки со вспышкой.
- Во время зарядки вспышки в видоискателе отображается индикатор «⚡buSY», а в левом верхнем углу ЖК-монитора отображается индикатор [BUSY⚡].



2 Нажмите наполовину кнопку спуска затвора.

- Убедитесь, что в левом нижнем углу видоискателя горит значок <⚡>.

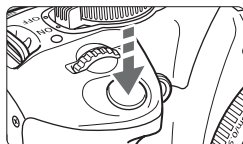

3 Сделайте снимок.

- После завершения фокусировки и полного нажатия кнопки спуска затвора срабатывает вспышка и производится съемка.

Эффективный радиус действия вспышки

[Прибл., м]

Чувствительность ISO	EF-S18-55mm f/3.5-5.6 II		EF-S17-85mm f/4-5.6 IS USM	
	Широкоугольное положение: 18 мм	Положение телефото: 55 мм	Широкоугольное положение: 17 мм	Положение телефото: 85 мм
100	1 - 3,7	1 - 2,3	1 - 3,3	1 - 2,3
200	1 - 5,3	1 - 3,3	1 - 4,6	1 - 3,3
400	1 - 7,4	1 - 4,6	1 - 6,5	1 - 4,6
800	1 - 10,5	1 - 6,6	1 - 9,2	1 - 6,6
1600	1 - 14,9	1 - 9,3	1 - 13,0	1 - 9,3

⚠ После съемки 20 изображений со вспышкой с короткими интервалами вспышка может перестать работать. Это необходимо для защиты вспышки. Если при наполовину нажатой кнопке спуска затвора в видоискателе отображается индикатор «⚡buSY» (а на ЖК-мониторе – индикатор [BUSY⚡]), подождите, пока этот индикатор выключится. Затем снова можно пользоваться вспышкой.



Рекомендации по съемке

- **Если объект расположен далеко, увеличьте чувствительность ISO.**
При более высокой чувствительности ISO увеличивается эффективный радиус действия или диапазон вспышки.
- **При ярком освещении уменьшайте выдержку ISO.**
Если при ярком освещении в видоискателе мигает значение экспозиции, уменьшите чувствительность ISO.
- **Снимите блинду объектива и следите, чтобы расстояние до объекта было не менее 1 м.**
Если установлена блинда объектива (приобретается дополнительно) или расстояние до объекта слишком мало, нижняя часть изображения может получиться темной. При съемке важных кадров проверьте изображение на ЖК-мониторе и убедитесь, что получен хороший кадр при съемке со вспышкой (нет затемнения в нижней части).
- **Съемка без встроенной вспышки.**
Съемка при недостаточной освещенности может приводить к смазыванию изображения из-за сотрясения камеры. Держите камеру как можно более неподвижно или установите ее на штатив.

Использование функции уменьшения эффекта «красных глаз»

Использование лампы уменьшения эффекта «красных глаз» перед съемкой со вспышкой может уменьшить этот эффект. Функция уменьшения эффекта «красных глаз» может быть установлена в любом режиме съемки, за исключением режимов .

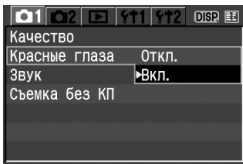

- На вкладке [01] выберите [Красные глаза] и нажмите кнопку . Установите значение [Вкл.], затем нажмите кнопку .
- При нажатии наполовину кнопки спуска затвора загорается лампа уменьшения эффекта «красных глаз». Затем при полном нажатии кнопки спуска затвора производится съемка.



- Функция уменьшения эффекта «красных глаз» наиболее эффективна, если фотографируемый человек смотрит на лампу уменьшения эффекта «красных глаз», если комната хорошо освещена и если фотограф подойдет ближе к объекту.
- При нажатии наполовину кнопки спуска затвора индикатор в правой нижней части видоискателя постепенно исчезает. Для достижения оптимальных результатов производите съемку после выключения этого индикатора.
- Эффективность уменьшения эффекта «красных глаз» зависит от фотографируемого объекта.

AF: Изменение режима автофокусировки★

Можно изменять режим автофокусировки для съемки различных объектов, таких как групповые фотографии, животные или спортивные состязания.

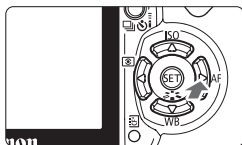

- 1 Нажмите кнопку <▶ AF>.**
 - ▶ Открывается экран [Режим AF].



- 2 Выберите режим автофокусировки.**
 - Кнопками <◀▶> выберите режим автофокусировки.
- 3 Сфокусируйтесь на объекте.**
 - Наведите точку автофокусировки на объект и нажмите кнопку спуска затвора наполовину. Камера производит автофокусировку в выбранном режиме автофокусировки.

Выбор оптимального режима автофокусировки

● One-Shot AF

Идеальный вариант для неподвижных объектов и моментальных снимков. При нажатии кнопки спуска затвора наполовину камера фокусируется только один раз. Пока кнопка спуска затвора удерживается наполовину нажатой, фокусировка остается фиксированной. При необходимости можно изменить композицию кадра.

● AI Focus AF

Этот режим предназначен для съемки объектов, перемещение которых непредсказуемо (например животных). При нажатии кнопки спуска затвора наполовину камера фокусируется точно так же, как и в режиме One-Shot AF. Если затем объект начинает двигаться, камера переключается в режим AI Servo AF и фокусируется непрерывно.

* AI означает «Искусственный интеллект».

● AI Servo AF

Предназначен для съемки спортивных состязаний и других движущихся объектов. Пока кнопка спуска затвора удерживается наполовину нажатой, производится непрерывная настройка фокусировки и экспозиции.

Выбор точки автофокусировки ★

В режимах творческой зоны активны все точки автофокусировки. Обычно для фокусировки выбирается точка автофокусировки, направленная на ближайший объект. Поэтому иногда камера может сфокусироваться не на тот объект, который требуется. В режимах <P> (Программная автоэкспозиция), <Tv>, <Av> и <M> можно выбрать точку автофокусировки для фокусировки на требуемый объект.

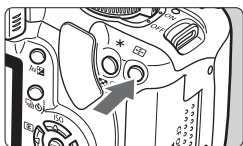

1 Нажмите кнопку < >. (⓪6)

- ▶ Выбранная точка автофокусировки выделяется на ЖК-мониторе и в видоискателе.
- Если подсвечиваются все точки автофокусировки, включается автоматический выбор точки автофокусировки.

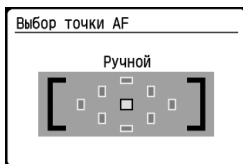

2 Выберите точку автофокусировки.

- Кнопками <⬅➡> выберите требуемую точку автофокусировки.
- Глядя в видоискатель, можно выбрать точку автофокусировки, поворачивая диск < >, пока требуемая точка не начнет мигать красным цветом.
- При нажатии кнопки <SET> производится переключение между центральной точкой автофокусировки и автоматическим выбором точки автофокусировки.

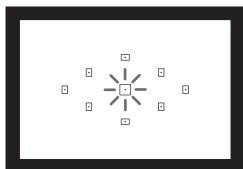

3 Сфокусируйтесь на объект.

- Наведите выбранную точку автофокусировки на объект и нажмите наполовину кнопку спуска затвора для осуществления фокусировки.



Рекомендации по съемке

- При съемке портрета крупным планом выберите режим **One-Shot AF** и сфокусируйтесь на глаза.
Если сначала сфокусироваться на глаза, затем можно изменить композицию кадра – лицо останется в фокусе.
- Если возникают сложности с фокусировкой, выберите и используйте центральную точку автофокусировки.
Из девяти точек автофокусировки центральная точка обеспечивает наилучшее качество фокусировки. Кроме того, с быстрыми объективами от $f/1.0$ до $f/2.8$ для центральной точки автофокусировки используется высокоточная фокусировка.
- Для упрощения фокусировки на движущийся объект установите в камере автоматический выбор точки автофокусировки и режим фокусировки **AI Servo AF**.
Сначала используйте для фокусировки центральную точку автофокусировки. Если объект выйдет из зоны центральной точки автофокусировки, фокусировка на объект будет автоматически отслеживаться другими точками.

Ручная фокусировка

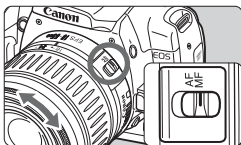

Кольцо фокусировки

1 Установите переключатель режимов фокусировки на объективе в положение <MF>.

2 Сфокусируйтесь на объект.

- Произведите фокусировку, поворачивая кольцо фокусировки объектива до тех пор, пока объект в видоискателе не будет сфокусирован.

- Если во время ручной фокусировки наполовину нажать кнопку спуска затвора, мигнет точка автофокусировки, обеспечивающая наводку на резкость, и загорится индикатор подтверждения фокусировки <●> в видоискателе.
- <AF> обозначает автофокусировку. <MF> обозначает ручную фокусировку.

Непрерывная съемка ★

Возможна съемка до 3 кадров/с. Это удобно для съемки бегущего к Вам ребенка, чтобы зафиксировать различные выражения лица.

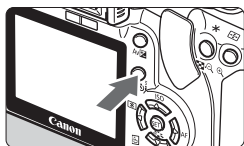

1 Нажмите кнопку .

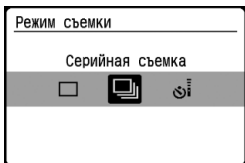

2 Выберите режим .

- Кнопками   выберите .

3 Сделайте снимок.

- Пока кнопка спуска затвора удерживается полностью нажатой, камера производит непрерывную съемку.



Рекомендации по съемке

- **Установите режим автофокусировки, соответствующий объекту.**

Движущийся объект:

Если установлен режим AI Servo AF, во время непрерывной съемки фокусировка производится непрерывно.

Неподвижные объекты:

Если установлен режим One-Shot AF, во время непрерывной съемки фокусировка производится только один раз.

- **Также возможно использование вспышки.**
Так как на зарядку вспышки требуется время, скорость непрерывной съемки снижается.
- **Если в видоискателе отображается индикатор «buSY», перед возобновлением съемки подождите несколько секунд.**
Этот индикатор означает, что буферная память камеры полностью заполнена и продолжение съемки невозможно. Если при наполовину нажатой кнопке спуска затвора индикатор «**buSY**» не отображается, можно снова начинать съемку.



В режиме AI Servo AF скорость непрерывной съемки может снизиться – это зависит от снимаемого объекта и используемого объектива.

MENU Установка уровня качества записываемых изображений

Установите качество записи в соответствии с предполагаемым форматом печати изображения и т.п. Обратите внимание, что от качества записи также зависит количество кадров, которые можно записать на CF-карту. При выборе качества записи учитывайте емкость используемой CF-карты. См. также раздел «Рекомендации по установкам уровня качества записи изображений» ниже и раздел «Часто задаваемые вопросы» на следующей странице.

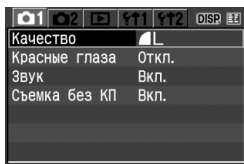

Выберите уровень качества записываемых изображений.

- На вкладке [01] выберите пункт [Качество] и нажмите кнопку <SET>. Установите требуемый уровень качества (например [L]), затем нажмите кнопку <SET>.
- ▶ Отображается экран [Качество].
- Цифры (**** x ****), отображаемые в правом верхнем углу, представляют собой фактическое количество пикселей (по горизонтали x по вертикали) для соответствующего уровня качества.

Рекомендации по установкам уровня качества записи изображений

Качество		Пиксели	Возможное количество кадров
[L]	Высокое качество	Прибл. 10,1 миллиона	130
[L]		249	
[M]	Среднее качество	Прибл. 5,3 миллиона	216
[M]		410	
[S]	Низкое качество	Прибл. 2,5 миллиона	376
[S]		709	
[RAW]	Высокое качество	Прибл. 10,1 миллиона	50
[RAW + L]		36	

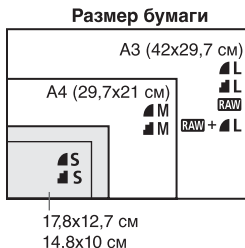













* Относится к CF-карте емкостью 512 Мбайт.

* Во всех режимах качества записи, кроме режима [RAW], при записи изображения используется сжатие JPEG.



Часто задаваемые вопросы

- **Чем различаются режимы L, M, S,  и ?**
L, M и S обозначают размер изображения. L: Высокое разрешение, M: Среднее разрешение и S: Низкое разрешение;  (Высокое качество) и  (Обычное качество) обозначают качество изображения на основе коэффициента сжатия данных. Режим  обеспечивает более высокое качество изображения. Если выбран режим , качество изображения будет несколько ниже, однако на CF-карту можно будет записать больше изображений.
- **Какое качество записи рекомендуется использовать?**
Необходимо учитывать емкость CF-карты, размер бумаги для печати изображений и планируемое количество снимков. Например, если при использовании CF-карты емкостью 512 Мбайт планируется сделать 100 снимков, выберите самое высокое качество изображения  L. Либо если планируется снять на CF-карту емкостью 256 Мбайт 80 кадров и распечатать их на бумаге формата A3 или более, выберите режим  L. Если планируется использовать бумагу формата A4, выберите  M.
- **Возможен ли выбор качества записи изображений в режимах базовой зоны?**
Да, можно выбрать любое качество записи изображений, кроме RAW и RAW +  L. Установите соответствующее качество записи как для режимов базовой зоны, так и для режимов творческой зоны.
- **Сколько кадров можно записать на CF-карты, емкость которых отличается от 512 Мбайт?**
Отформатируйте CF-карту и проверьте количество возможных снимков на ЖК-мониторе.
- **На карту поместилось больше кадров, чем указанное количество возможных снимков.**
В зависимости от условий съемки, возможна запись большего количества кадров, чем указано. Также возможно, что количество кадров будет меньше указанного. Отображаемое количество возможных кадров является лишь оценкой.
- **Сколько кадров можно снять при непрерывной съемке? (Максимальное количество кадров в серии)**
 L: 27 кадров, RAW: 10 кадров, RAW +  L: 8 кадров. В других режимах качества записи изображений максимальная длина серии будет больше, чем в режиме  L. Если максимальная длина серии равна 8 или менее, число «9», обычно отображаемое в правом нижнем углу видоискателя, заменяется меньшим числом. Обратите внимание, что это число отображается даже тогда, когда в камеру не установлена CF-карта. Следите, чтобы не производить съемку без CF-карты в камере.
- **Каков размер файла одного изображения?**
См. раздел «Размер файла» на стр. 166.
- **Когда следует использовать режим RAW?**
Изображения RAW требуют обработки на персональном компьютере. Подробнее см. разделы «О режиме RAW» и «О режиме RAW +  L» на следующей странице.

О режиме **RAW**

RAW – это необработанные данные до того, как они преобразуются в изображения **L** или другие изображения. Хотя для просмотра изображений RAW на экране компьютера требуется специальное программное обеспечение (например, входящая в комплект поставки программа Digital Photo Professional), изображения RAW обеспечивают гибкость настройки, возможную только для таких изображений. Режим RAW эффективен, если требуется создать собственную художественную фотографию или снять важный объект. Например, для изображений RAW с помощью программного обеспечения можно изменять стили изображения (см. следующую страницу), свободно создавая различные варианты одного изображения: пейзажные цвета, монохромное изображение и даже тонирование сепией. Кроме того, если изображение было снято с неправильным балансом белого (см. главу 4), возможно изменение баланса белого без снижения качества изображения. Помните, что изображения RAW нельзя напечатать с помощью прямой печати или функции DPOF.

О режиме **RAW + L**

В режиме **RAW + L** при съемке одного кадра записывается как изображение RAW, так и изображение JPEG. На CF-карту записываются два изображения. Так как записанное изображение **L** уже обработано, его можно просмотреть на персональном компьютере без использования прилагаемого программного обеспечения или распечатать без каких-либо изменений. В режиме **RAW + L** два изображения записываются с одинаковыми номерами файлов в одну и ту же папку. Они различаются по типу изображения или по расширению имени файла. Изображениям RAW соответствует расширение «CR2», изображениям **L** – расширение «JPG».





MENU Выбор стиля изображения ★

Выбирая стиль изображения, можно получить эффект, соответствующий объекту или задуманному восприятию фотографии.

Стиль изображ.	
Стандартная	Монохромное
Портрет	Пользов. 1
Пейзаж	Пользов. 2
Натуральная	Пользов. 3
Точная	

1 Выберите пункт [Стиль изображ.].

- Нажмите кнопку <  > – откроется экран [Стиль изображ.].
- Кнопками <   > выберите требуемый стиль изображения.

2 Сделайте снимок.

- Сфокусируйтесь и полностью нажмите кнопку спуска затвора. Производится съемка, и к снятому кадру применяется выбранный стиль изображения.

Эффекты стиля изображения

● Стандартная

Изображение выглядит ярким, резким и четким. Это стиль изображения общего назначения, подходящий для большинства сюжетов.

● Портрет

Служит для хорошей передачи телесных оттенков. Изображение имеет немного повышенную резкость и четкость. Эффективен для съемки женщин и детей крупным планом. Этот стиль изображения автоматически выбирается при установке диска выбора режима в положение <  >. Изменяя настройку параметра [Цвет тона] (стр. 79), можно настраивать оттенки телесных цветов.

● Пейзаж

Обеспечивает яркие синие и зеленые цвета, а также очень резкое и четкое изображение. Эффективен для впечатляющих пейзажей. Этот стиль изображения автоматически выбирается при установке диска выбора режима в положение <  >.

● Натуральная

Этот стиль предназначен для пользователей, предпочитающих обрабатывать изображения на персональных компьютерах. Обеспечивает естественные цвета и приглушенные изображения.

- **Точная**

Этот стиль предназначен для пользователей, предпочитающих обрабатывать изображения на персональных компьютерах. Если объект фотографируется при цветовой температуре 5200К, производится колориметрическая настройка цвета в соответствии с цветом объекта. Изображение выглядит тусклым с приглушенными цветами.

- **Монохромное**

Для съемки черно-белых фотографий.

Преобразование черно-белых фотографий в цветные возможно только при записи в режиме RAW. Если в дальнейшем требуется снимать цветные изображения, убедитесь, что настройка [Монохромное] отменена. Если выбран стиль [Монохромное], на ЖК-мониторе отображается символ <B/W>.

- **Пользов. 1-3**

Можно зарегистрировать собственные настройки (стр. 81) для стилей изображения [Портрет], [Пейзаж] и т.д. Все неустановленные пользовательские стили изображения имеют те же настройки, что и стиль изображения «Стандартная».

4

Дополнительные расширенные способы съемки

В этой главе дополняются сведения из предыдущей главы и рассматриваются дополнительные способы творческой съемки.

- В первой части этой главы рассматривается использование режимов <Tv> <Av> <M> <A-DEP> на диске установки режима. За исключением режима <A-DEP>, все эти режимы съемки можно использовать совместно с функциями, рассмотренными в главе 3.
- Во второй части главы, начиная с раздела «Изменение режима замера экспозиции», рассматриваются способы настройки экспозиции и стилей изображения. Все функции, рассматриваемые в этой главе, можно также использовать в режиме <P> (Программная автоэкспозиция), рассматривавшемся в главе 3.

Tv: Съемка движущихся объектов

С помощью режима <Tv> (Автоэкспозиция с приоритетом выдержки) на диске установки режима можно либо получить четкое изображение движущихся объектов («заморозить» движение), либо получить эффект смазывания движущихся объектов.

* <Tv> означает «Значение времени».



Четкое изображение



Смазанное изображение



- 1 **Поверните диск установки режима в положение <Tv>.**

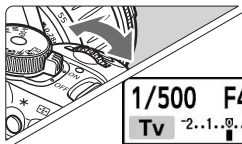

- 2 **Установите требуемую выдержку затвора.**

- Рекомендации по установке выдержки затвора см. в разделе «Рекомендации по съемке».
- При повороте диска <mode> вправо устанавливается меньшая выдержка затвора, при повороте влево – большая выдержка.



- 3 **Сделайте снимок.**

- После фокусировки и полного нажатия кнопки спуска затвора изображение снимается с выбранной выдержкой затвора.



Об индикации выдержки затвора

На ЖК-мониторе выдержка затвора отображается в виде дроби.

Однако в видеоскательте отображается только делитель дроби. Кроме того, «0"5» означает 0,5 с, а «15"» означает 15 с.



Рекомендации по съемке

- **Для получения четкого изображения динамичной сцены или движущегося объекта.**
Используйте малую выдержку затвора, например 1/500 - 1/4000 с.
- **Для получения смазанного изображения бегущего ребенка или животного и создания впечатления быстрого движения.**
Используйте среднюю выдержку затвора, например 1/60 - 1/250 с. Сопровождая движущийся объект в видеоискателе, произведите съемку, нажав кнопку спуска затвора. При использовании телеобъектива держите его неподвижно во избежание сотрясения камеры.
- **Как получить смазанное изображение текущей реки или водяного фонтана.**
Используйте длительную выдержку затвора, например 1/5 - 1/15 с. Во избежание сотрясения камеры установите камеру на штатив.
- **Установите такую выдержку затвора, чтобы в видеоискателе не мигала индикация величины диафрагмы.**

Если наполовину нажать кнопку спуска затвора и изменить выдержку затвора, когда отображается величина диафрагмы, величина диафрагмы также изменится для сохранения постоянной экспозиции (количества света, попадающего на датчик изображения). При выходе за пределы диапазона настройки диафрагмы индикация величины диафрагмы начинает мигать, показывая, что получить стандартную экспозицию невозможно.

Если экспозиция будет слишком темной, мигает минимальная величина диафрагмы. в этом случае поверните диск  влево для установки большей выдержки затвора или увеличьте чувствительность ISO.

Если экспозиция будет слишком яркой, мигает максимальная величина диафрагмы. в этом случае поверните диск  вправо для установки меньшей выдержки затвора или уменьшите чувствительность ISO.



Использование встроенной вспышки

Экспозиция при съемке со вспышкой устанавливается автоматически в соответствии с автоматически установленной величиной диафрагмы. Выдержка синхронизации вспышки может быть установлена в диапазоне от 30 до 1/200 с.

Av: Изменение глубины резкости

Для получения размытого заднего плана или для четкой фокусировки как на удаленные, так и на близкие объекты, поверните диск установки режима в положение < Av > (Автоэкспозиция с приоритетом диафрагмы) для настройки глубины резкости (диапазона приемлемой фокусировки).

* < Av > означает «Величина диафрагмы», т.е. размер отверстия диафрагмы внутри объектива.



Размытый задний план



Резкий передний и задний планы



- 1 Поверните диск установки режима в положение < Av >.

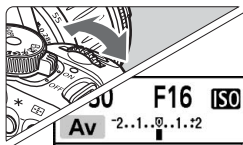

- 2 Установите требуемую диафрагму.

- Чем выше диафрагменное число, тем более резким будет изображение с большей глубиной резкости.



- 3 Сделайте снимок.

- Сфокусируйтесь и полностью нажмите кнопку спуска затвора. Съемка будет произведена с выбранной диафрагмой.

Об индикации величины диафрагмы
Чем больше диафрагменное число, тем меньше диаметр отверстия диафрагмы. Отображаемые значения величины диафрагмы будут различаться в зависимости от объектива. Если на камере не установлен объектив, в качестве значения величины диафрагмы отображается «00».



Рекомендации по съемке

- **При использовании большой величины диафрагмы помните, что в случае низкой освещенности возможно сотрясение камеры.**

При больших значениях величины диафрагмы увеличивается выдержка затвора. При низкой освещенности выдержка затвора может достигать 30 с. В таких случаях увеличьте чувствительность ISO и держите камеру неподвижно или используйте штатив.

- **Глубина резкости зависит не только от диафрагмы, но и от объектива и расстояния до объекта.**

Так как широкоугольные объективы обладают большей глубиной резкости, нет необходимости устанавливать большую величину диафрагмы для получения резкого изображения от переднего до заднего плана. С другой стороны, телеобъектив имеет меньшую глубину резкости.

Чем ближе объект, тем меньше глубина резкости. Для более удаленного объекта глубина резкости больше.

- **Установите такую величину диафрагмы, чтобы индикация выдержки затвора в видоискателе не мигала.**

Если наполовину нажать кнопку спуска затвора и изменить величину диафрагмы, когда отображается выдержка затвора, выдержка затвора также изменится для сохранения постоянной экспозиции (количества света, попадающего на датчик изображения). При выходе за пределы диапазона настройки

выдержки затвора индикация выдержки затвора начинает мигать, показывая, что получить стандартную экспозицию невозможно. Если изображение будет слишком темным, мигает значение выдержки затвора 30" (30 с). В этом случае поверните диск  влево для установки меньшей величины диафрагмы или увеличьте чувствительность ISO.

Если изображение будет слишком ярким, мигает значение выдержки затвора 4000 (1/4000 с). В этом случае поверните диск  вправо для установки большей величины диафрагмы или уменьшите чувствительность ISO.



Использование встроенной вспышки

Экспозиция при съемке со вспышкой устанавливается автоматически в соответствии с установленной диафрагмой. Выдержка затвора устанавливается автоматически в диапазоне 30 - 1/200 с в соответствии с яркостью сцены.

При низкой освещенности экспозиция главного объекта обеспечивается автоматической вспышкой, а экспозиция заднего плана обеспечивается автоматически устанавливаемой большой выдержкой затвора. Достигается правильная экспозиция как объекта, так и заднего плана (автоматическая синхронизация вспышки при длительной выдержке). Если камера находится в руках, держите ее неподвижно во избежание сотрясения камеры. Рекомендуется установить камеру на штатив.

Во избежание синхронизации вспышки при длительной выдержке выберите в меню [F12 Пользовател. функции (C.Fn)] пункт [Выдержка синхр. вспышки в Av] (стр. 104) и установите для него значение [1/200 (фиксированная)].

Предварительный просмотр глубины резкости *

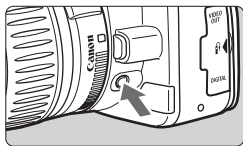

Нажав кнопку предварительного просмотра глубины резкости, можно закрыть диафрагму в соответствии с текущей установкой.

В видоискателе можно проверить глубину резкости (диапазон приемлемой фокусировки).

Если требуется проверить эффект текущей глубины резкости, выберите минимальную величину диафрагмы и посмотрите в видоискатель при нажатой кнопке предварительного просмотра глубины резкости. Затем поверните диск  вправо для установки большей величины диафрагмы и посмотрите, как меняется глубина резкости.

M: Ручная установка экспозиции



Можно установить требуемую выдержку затвора и величину диафрагмы. При использовании вспышки экспозиция при съемке со вспышкой устанавливается автоматически в соответствии с установленной диафрагмой. Может быть установлена ручная выдержка синхронизации вспышки или выдержка в диапазоне от 30 до 1/200 с.

* <M> означает «Ручной».



1 Поверните диск установки режима в положение <M>.

2 Установите выдержку затвора и диафрагму.

- Для установки выдержки затвора поворачивайте диск <  >.
- Для установки величины диафрагмы удерживайте нажатой кнопку <Av  > и поворачивайте диск <  >.

Указатель стандартной экспозиции



Метка величины экспозиции

3 Установите экспозицию и произведите съемку.

- Для фокусировки нажмите наполовину кнопку спуска затвора.
- Индикатор величины экспозиции в видоискателе показывает величину экспозиции в пределах ± 2 ступени от указателя стандартной экспозиции в центре индикатора. При изменении выдержки затвора и величины диафрагмы метка величины экспозиции перемещается. Можно выбрать величину устанавливаемой экспозиции.

Длительные выдержки

Поворачивая на шаге 2 диск <  > влево, установите значение <BULB>. При длительной выдержке затвор остается открытым все время, пока удерживается нажатой кнопка спуска затвора. Этот режим можно использовать для съемки фейерверков и т.п. При нажатии кнопки <DISP.> во время длительной выдержки отображается прошедшее время экспонирования.

Так как при длительной выдержке изображение содержит больше шумов, чем обычно, оно выглядит грубым или зернистым. Можно уменьшить количество шумов, установив в меню [F12 Пользоват. функции (C.Fn)] для параметра [Шумопод. при длит. выдержке] (стр. 103) значение [Авто] или [Вкл.].

A-DEP: Автоэкспозиция с контролем глубины резкости

Обеспечивается автоматическая одновременная фокусировка на близкие и удаленные объекты. Для обнаружения объекта используются все точки автофокусировки, и автоматически устанавливается диафрагма, необходимая для получения требуемой глубины резкости.

* <A-DEP> обозначает автоматический контроль глубины резкости. В этом режиме автоматически устанавливается глубина резкости.



1 Поверните диск установки режима в положение <A-DEP>.



2 Сфокусируйтесь на объект.

- Наведите точки автофокусировки на объекты и наполовину нажмите кнопку спуска затвора (1/4).
- Все объекты, охваченные мигающими красным светом точками автофокусировки, будут в фокусе.

3 Сделайте снимок.



Часто задаваемые вопросы

● **В видоискателе мигает индикация выдержки затвора.**

Если мигает выдержка затвора «30"», это указывает на слишком низкую освещенность объекта. Увеличьте чувствительность ISO. Если мигает выдержка затвора «4000», это указывает на слишком высокую освещенность объекта. Уменьшите чувствительность ISO.

● **В видоискателе мигает индикация диафрагмы.**

Установлена правильная экспозиция, но получение требуемой глубины резкости невозможно. Используйте широкоугольный объектив или отойдите дальше от объекта.

● **Установлена большая выдержка затвора.**

Используйте штатив.

● **Требуется использовать вспышку.**

Использование вспышки возможно, однако будет получен тот же результат, что и при съемке со вспышкой в режиме <P>. Требуемая глубина резкости получена не будет.

Изменение режима замера экспозиции ★

Режим замера экспозиции – это способ измерения яркости объекта. В режимах базовой зоны устанавливается оценочный замер. Без действительной необходимости изменять этот режим не требуется.

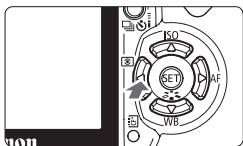

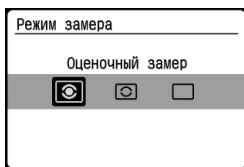

1 Нажмите кнопку **<  >**.

▶ Отображается экран [Режим замера].



2 Выберите режим замера экспозиции.

- Кнопками **<   >** выберите требуемый режим замера экспозиции.
- При нажатии кнопки спуска затвора наполовину на ЖК-мониторе отображается выбранный режим замера экспозиции.

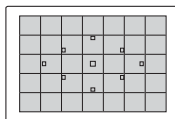

 **Оценочный замер**

Этот способ замера экспозиции по всему изображению подходит для портретов и даже для объектов с задней подсветкой (в контровом свете). Камера автоматически устанавливает экспозицию в соответствии со сценой.

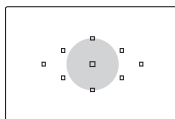

 **Частичный замер**

Этот способ подходит для съемки объектов с задней подсветкой (в контровом свете) в случае высокой яркости контрового света вокруг объекта. Серая область на приведенном слева рисунке показывает область, в которой производится взвешенный замер для получения стандартной экспозиции.



Центрально-взвешенный усредненный замер

Этот способ предназначен для опытных пользователей и позволяет получить правильную экспозицию объектов с задней подсветкой и других сцен с помощью соответствующей компенсации экспозиции.

Установка компенсации экспозиции ★

При съемке черно-белого объекта (например одежда) белый цвет может выглядеть темнее, а черный – светлее, чем на самом деле. Для получения требуемого цветового оттенка установите компенсацию экспозиции и повторите съемку. Компенсацию экспозиции можно также использоваться для получения яркого или темного изображения. Эта функция доступна в режимах творческой зоны (кроме режима <M>). Установка компенсации экспозиции не будет автоматически отменена при выключении камеры. После съемки установите нулевое значение компенсации экспозиции.

Установка компенсации экспозиции

Устанавливайте компенсацию экспозиции, если не удается получить требуемую экспозиция (без вспышки).

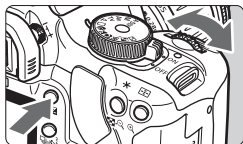

Увеличение яркости

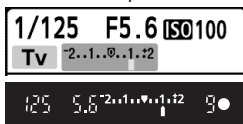

Уменьшение яркости

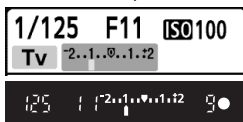

- **Увеличение яркости**

Удерживая нажатой кнопку <Av [Z]>, поворачивайте диск < [Sun] > вправо.

- **Уменьшение яркости**

Удерживая нажатой кнопку <Av [Z]>, поворачивайте диск < [Sun] > влево.

- ▶ Как показано на рисунке, значение экспозиции отображается на ЖК-мониторе и в видоискателе.
- После съемки восстановите нулевое значение компенсации экспозиции, поворачивая диск < [Sun] > при нажатой кнопке <Av [Z]>.



Темная экспозиция



Компенсация экспозиции делает ее ярче

☒ Компенсация экспозиции при съемке со вспышкой*

Используйте компенсацию экспозиции при съемке со вспышкой, если экспозиция основного объекта не соответствует требуемой. Эта функция также работает с внешними вспышками Speedlite серии EX.

1 Выберите [Компен. вспыш.].

- Выберите на вкладке [02] пункт [Компен. вспыш.], затем нажмите кнопку <SET>.

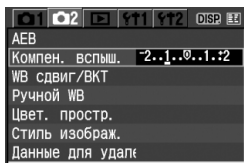
**2 Установите значение компенсации экспозиции.**

- Для повышения яркости экспозиции при съемке со вспышкой нажимайте кнопку <▶>. Для уменьшения яркости экспозиции нажимайте кнопку <◀>.
- После установки значения компенсации экспозиции при съемке со вспышкой нажмите кнопку <SET>.
- При наполовину нажатой кнопке спуска затвора на ЖК-мониторе отображаются значок <☒> и значение компенсации экспозиции при съемке со вспышкой, а в видоискателе отображается значок <☒>.
- После съемки изображения установите нулевое значение компенсации экспозиции при съемке со вспышкой в соответствии с инструкциями шага 2.

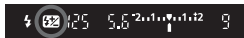
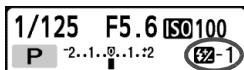

Яркая экспозиция при съемке со вспышкой



Компенсация экспозиции при съемке со вспышкой делает изображение более темным



При установке компенсации экспозиции при съемке с внешней вспышкой Speedlite значок <☒> на ЖК-мониторе изменяется на значок <☒>. Величина компенсации экспозиции при съемке со вспышкой не отображается.

MENU Автоматический брекетинг по экспозиции (АЕВ) ★

Эта функция является дальнейшим развитием функции компенсации экспозиции: экспозиция автоматически изменяется для трех снимков, как показано ниже. Затем можно выбрать оптимальную экспозицию. Это называется автоматическим брекетингом (АЕВ).



Стандартная экспозиция



Уменьшение яркости
(Уменьшенная экспозиция)



Увеличение яркости
(Увеличенная экспозиция)

1 Выберите пункт [АЕВ].

- На вкладке [CAM2] выберите пункт [АЕВ], затем нажмите кнопку <SET>.

Величина АЕВ

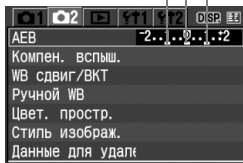

2 Установите величину автоматического брекетинга АЕВ.

- Кнопками <◀▶> установите значение АЕВ, затем нажмите кнопку <SET>.
- При нажатии кнопки спуска затвора наполовину на ЖК-мониторе отображаются значок <AE-BL> и величина автоматического брекетинга АЕВ.

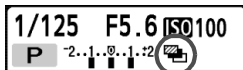

3 Сделайте снимок.

- Сфокусируйтесь и полностью нажмите кнопку спуска затвора. Три кадра в режиме брекетинга снимаются в следующей последовательности: стандартная, уменьшенная и увеличенная экспозиция.

Отмена режима АЕВ

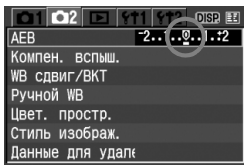

- Выполняя шаги 1 и 2, задайте для АЕВ значение < -2..1..0..1..:2 >.
- Брекетинг АЕВ автоматически отменяется при установке переключателя питания в положение < OFF >, замене объектива, подготовке вспышки к съемке, замене аккумулятора или замене CF-карты.

Рекомендации по съемке

- **Использование брекетинга АЕВ при непрерывной съемке.**
Если установлен режим < [] > (стр. 59), то при полностью нажатой кнопке спуска затвора производится непрерывная съемка трех кадров в режиме брекетинга в следующей последовательности: стандартная, уменьшенная и увеличенная экспозиция.
- **Использование брекетинга АЕВ в режиме покадровой съемки < [] >.**
Для съемки трех кадров в режиме брекетинга три раза нажмите кнопку спуска затвора. Вилка для этих трех снимков организована в следующей последовательности: стандартная, уменьшенная и увеличенная экспозиция.
- **Использование брекетинга АЕВ совместно с компенсацией экспозиции.**
Можно производить съемку в режиме брекетинга с уменьшенной и увеличенной экспозицией с учетом значения компенсации экспозиции.
- **Использование брекетинга АЕВ с автоспуском или дистанционным управлением.**
При использовании автоспуска или дистанционного управления три кадра в режиме брекетинга снимаются непрерывно.
- **Брекетинг АЕВ не может использоваться со вспышкой.**
В режиме АЕВ нельзя использовать ни вспышку, ни ручные длительные выдержки.

MENU Настройка стиля изображения ★

Стиль изображения можно настроить, изменив индивидуальные параметры, такие как **[Резкость]** и **[Контрастность]**. Для оценки эффекта сделайте пробные снимки. Порядок настройки стиля **[Монохромное]** см. на стр. 80.

1 Выберите пункт **[Стиль изображ.]**.

- На вкладке **[2]** выберите пункт **[Стиль изображ.]**, затем нажмите кнопку **<SET>**.
- ▶ Отображается экран выбора стиля изображения.

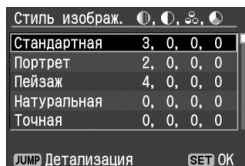

2 Выберите стиль изображения.

- Выберите стиль изображения, затем нажмите кнопку **<JUMP>**.
- ▶ Открывается экран «Детализация».

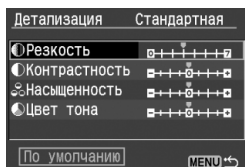

3 Выберите параметр.

- Кнопками **<▲▼>** выберите параметр (например **[Резкость]**), затем нажмите кнопку **<SET>**.

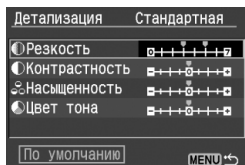

4 Настройте параметр.

- Кнопками **<◀▶>** произведите требуемую настройку параметров, затем нажмите кнопку **<SET>**.
- Для сохранения настроенного значения параметра нажмите кнопку **<MENU>**. Снова отображается экран выбора стиля изображения.
- ▶ Все значения, отличающиеся от значений по умолчанию, отображаются синим цветом.

Значения параметров и их влияние

[Резкость]

Настройка резкости изображения.

Для уменьшения резкости измените значение в направлении к **0**. Чем ближе значение к **0**, тем мягче выглядит изображение.

Для увеличения резкости измените значение в направлении к **7**. Чем ближе значение к **7**, тем резче выглядит изображение.

[Контрастность]

Настройка контрастности изображения и яркости цветов.

Для уменьшения контрастности измените значение в направлении знака «-». Чем ближе значение к **-**, тем менее контрастно выглядит изображение.

Для увеличения контрастности измените значение в направлении знака «+». Чем ближе значение к **+**, тем более контрастно выглядит изображение.

[Насыщенность]

Настройка насыщенности цветов изображения.

Для уменьшения насыщенности цветов измените значение в направлении знака «-».

Чем ближе значение к **-**, тем светлее выглядят цвета.

Для увеличения насыщенности цветов измените значение в направлении знака «+». Чем ближе значение к **+**, тем насыщеннее выглядят цвета.

Цвет тона

Настройка телесных тонов.

Чтобы придать телесным тонам красноватый оттенок, измените значение в направлении знака «-». Чем ближе значение к **-**, тем более красноватый оттенок приобретают телесные тона.

Чтобы придать телесным тонам менее красный оттенок, измените значение в направлении знака «+». Чем ближе значение к **+**, тем желтее выглядят телесные тона.



- Выбрав пункт [По умолчанию], можно восстановить для параметров соответствующего стиля изображения значения по умолчанию.
- Для применения настроенного стиля изображения выберите требуемый стиль в соответствии с инструкциями шага 2 и нажмите кнопку <MENU>. Можно также выбрать стиль изображения в соответствии с инструкциями шага 1 на стр. 63.

Настройка стиля «Монохромное»

Для стиля «Монохромное» помимо параметров [Резкость] и [Контрастность] можно настраивать параметры [Эффект фильтра] и [Тонирование].

Эффект фильтра

Применяя к монохромному изображению эффект фильтра, можно дополнительно выделить на изображении белые облака или зеленые деревья.

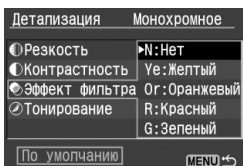

Фильтр	Пример эффекта
N: Нет	Обычное черно-белое изображение без эффектов фильтрации.
Ye: Желтый	Голубое небо выглядит более естественным, а белые облака – более воздушными.
Or: Оранжевый	Небо будет выглядеть немного темнее. Заход солнца будет выглядеть более «золотым».
R: Красный	Небо будет выглядеть совсем темным. Осенние листья будут выглядеть более четкими и яркими.
G: Зеленый	Цвет кожи и губ будет превосходным. Листья на деревьях будут выглядеть более четкими и яркими.

Изменение значения параметра [Контрастность] в сторону символа «+» сделает эффект фильтра более выраженным.

Тонирование

Применяя эффект тонирования, можно создать монохромное изображение соответствующего цвета. Такая обработка сделает изображение более эффектным.

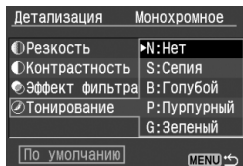

Предусмотрены следующие значения:
[N:Нет] [S:Сепия] [B:Голубой]
[P:Пурпурный] [G:Зеленый]

MENU Задание нового стиля изображения ★

Можно выбрать за основу базовый стиль изображения (например [Портрет] или [Пейзаж]), настроить значения его параметров в соответствии со своими требованиями и зарегистрировать эти значения в стиле «Пользов. 1 - 3».

Можно создать и сохранить до трех стилей изображения, параметры которых (например резкость и контрастность) будут настроены требуемым образом. Можно также выбрать стиль изображения, уже заданный с помощью прилагаемого программного обеспечения.

1 Выберите пункт [Стиль изображ.].

- На вкладке [2] выберите пункт [Стиль изображ.], затем нажмите кнопку <SET>.
- ▶ Отображается экран выбора стиля изображения.

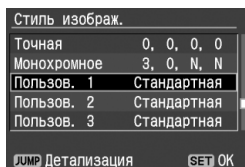

2 Выберите [Пользов.].

- Кнопками <▲▼> выберите пункт [Пользов. 1/2/3], затем нажмите кнопку <JUMP>.
- ▶ Открывается экран «Детализация».

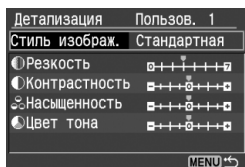

3 Нажмите кнопку <SET>.

- При выбранном пункте [Стиль изображ.] нажмите кнопку <SET>.

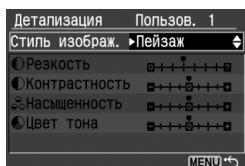

4 Выберите базовый стиль изображения.

- Кнопками <▲▼> выберите базовый стиль изображения, затем нажмите кнопку <SET>.
- Если стиль изображения уже задан с помощью прилагаемого программного обеспечения, выберите его на этом этапе.

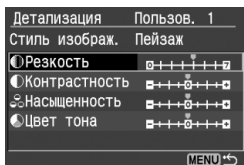

5 Выберите параметр.

- Кнопками <▲▼> выберите параметр (например [Резкость]), затем нажмите кнопку <SET>.

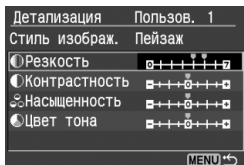

6 Настройте параметр.

- Кнопками <◀▶> произведите требуемую настройку параметров, затем нажмите кнопку <SET>. Подробнее см. раздел «Настройка стиля изображения» на стр. 78-80.

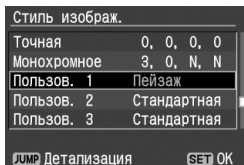

- Для регистрации нового стиля изображения нажмите кнопку <MENU>. Снова отображается экран выбора стиля изображения.
- ▶ Базовый стиль изображения отображается справа от пункта [Пользов. 1/2/3].
- ▶ Название зарегистрированного в пункте [Пользов. 1/2/3] стиля изображения с измененными (отличающимися от значений по умолчанию) значениями параметров отображается синим цветом.

- Если для пункта [Пользов. 1/2/3] уже зарегистрирован стиль изображения, при изменении базового стиля изображения на шаге 4 параметры зарегистрированного стиля обнуляются.
- Для применения зарегистрированного стиля изображения выберите требуемый стиль [Пользов. 1/2/3] в соответствии с инструкциями шага 2 и нажмите кнопку <MENU>. Можно также выбрать стиль [Пользов. 1/2/3] в соответствии с инструкциями шага 1 на стр. 63.

MENU Установка цветового пространства ★

Цветовое пространство означает диапазон воспроизводимых цветов. В этой камере для отснятых изображений можно установить цветовое пространство sRGB или Adobe RGB. Для обычных изображений рекомендуется устанавливать пространство sRGB. В режимах базовой зоны пространство sRGB устанавливается автоматически.

1 Выберите [Цвет. простр.].

- На вкладке [CAM2] выберите пункт [Цвет. простр.], затем нажмите кнопку <SET>.

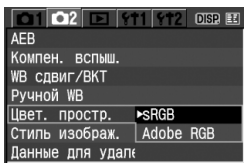

2 Задайте нужное цветовое пространство.

- Выберите [sRGB] или [Adobe RGB], затем нажмите кнопку <SET>.

Что такое Adobe RGB

В основном используется для коммерческой печати и других производственных целей. Не рекомендуется использовать эту установку, если Вы не знакомы с обработкой изображений, пространством Adobe RGB и правилами Design rule for Camera File System 2.0 (Exif 2.21).

Так как на персональных компьютерах с профилем sRGB и принтерах, не поддерживающих стандарт Design rule for Camera File System 2.0 (Exif 2.21), изображение будет выглядеть очень блеклым, необходима последующая обработка изображений с помощью программного обеспечения.



- Если при съемке изображения было установлено цветовое пространство Adobe RGB, имя файла будет начинаться с «_MG_» (первым символом будет подчеркивание).
- Профиль ICC не добавляется. Профиль ICC описывается в Справочнике по программному обеспечению, записанном в формате pdf на компакт-диске.

✳ Фиксация экспозиции ✳

Используйте фиксацию экспозиции, если требуется снять несколько кадров с одинаковой экспозицией или если область фокусировки должна отличаться от области замера экспозиции. Для фиксации экспозиции нажмите кнопку <✳>, затем измените композицию кадра и произведите съемку. Это называется фиксацией экспозиции. Данный прием удобен при съемке объектов с задней подсветкой.

1 Сфокусируйтесь на объекте.

- Нажмите наполовину кнопку спуска затвора.
- ▶ Отображается установка экспозиции.

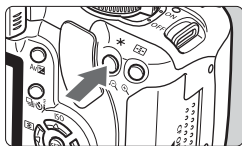

2 Нажмите кнопку <✳>. (⦿4)

- ▶ В видоискателе загорается значок <✳>, указывая на то, что значение экспозиции зафиксировано (фиксация экспозиции).
- При каждом нажатии кнопки <✳> фиксируется текущее значение автоэкспозиции.



Индикатор фиксации экспозиции

3 Измените композицию кадра и сделайте снимок.

- Если требуется сохранить фиксацию экспозиции для съемки нескольких кадров, удерживайте нажатой кнопку <✳> и нажмите кнопку спуска затвора для съемки другого кадра.



 Фиксация экспозиции оказывает разное влияние в зависимости от точки фокусировки и режима замера экспозиции. Подробнее см. раздел «Фиксация экспозиции» (стр. 159).

* Фиксация экспозиции при съемке со вспышкой *

Фиксация экспозиции при съемке со вспышкой обеспечивает фиксацию значения экспозиции по требуемой области объекта. Эта функция также работает с внешними вспышками Speedlite серии EX.

* FE означает «Экспозиция при съемке со вспышкой».

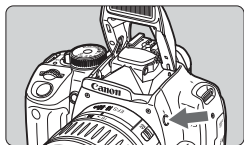

1 Чтобы открыть встроенную вспышку, нажмите кнопку <⚡>.

- Нажмите наполовину кнопку спуска затвора и посмотрите в видоискатель – должен загореться значок <⚡>.

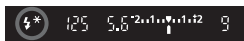
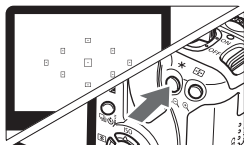

2 Сфокусируйтесь на объект.

3 Нажмите кнопку <∗>. (Ⓜ16)

- Наведите центр видоискателя на объект в том месте, где нужно зафиксировать экспозицию при съемке со вспышкой, затем нажмите кнопку <∗>.
- ▶ Вспышка срабатывает в предварительном режиме, а требуемая мощность вспышки рассчитывается и сохраняется в памяти.
- ▶ В видоискателе на короткое время отображается индикатор «FEL» и загорается символ <⚡∗>.
- При каждом нажатии кнопки <∗> срабатывает предварительная вспышка, а требуемая мощность вспышки рассчитывается и сохраняется в памяти.



4 Сделайте снимок.

- Выберите композицию кадра и полностью нажмите кнопку спуска затвора.
- ▶ При съемке срабатывает вспышка.

⚠ Если объект расположен слишком далеко и не попадает в эффективную зону действия вспышки, мигает символ <⚡>. Подойдите ближе к фотографируемому объекту и повторно выполните шаги 2 - 4.

WB: Установка баланса белого ★

Баланс белого (WB) служит для того, чтобы белые области выглядели белыми, без каких-либо цветных оттенков. Обычно настройка <AWB> (Авто) обеспечивает автоматический выбор оптимального баланса белого. Если настройка <AWB> не обеспечивает естественной цветопередачи, можно вручную установить баланс белого, соответствующий источнику освещения. В режимах базовой зоны настройка <AWB> устанавливается автоматически.

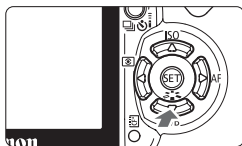

- 1 Нажмите кнопку <▼ WB>.**
 - ▶ Отображается экран [Баланс белого].
- 2 Выберите баланс белого.**
 - Кнопками <◀▶> выберите требуемое значение баланса белого, затем наполовину нажмите кнопку спуска затвора.
 - Значение «Около ****K» (K: Кельвин), отображаемое для выбранного баланса белого <☀> <☁> <💡> <💡>, представляет собой соответствующую цветовую температуру.

📷 Пользовательский баланс белого

Пользовательский баланс белого позволяет вручную выбрать баланс белого для конкретного источника освещения с большей точностью. Выполняйте эту операцию с тем источником освещения, который будет использоваться.

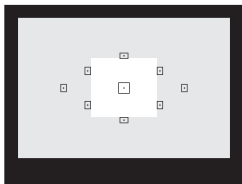

- 1 Сфотографируйте белый объект.**
 - Плоский белый объект должен заполнять центр видоискателя.
 - Сфокусируйтесь вручную и установите для белого объекта правильную экспозицию.
 - Можно установить любой баланс белого.

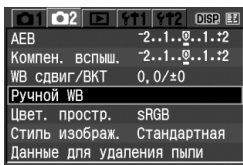

2 Выберите пункт [Ручной WB].

- На вкладке [2] выберите пункт [Ручной WB], затем нажмите кнопку <SET>.
- ▶ Открывается экран установки.

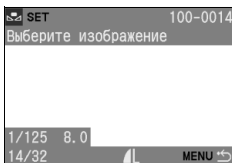

3 Импортируйте данные баланса белого.

- Выберите изображение, снятое на шаге 1, затем нажмите кнопку <SET>.
- ▶ Производится импорт данных, и снова открывается экран сообщения и меню.

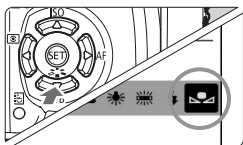

4 Выберите ручной баланс белого.

- Нажмите кнопку <▼ WB>.
- Кнопками <◀▶> выберите пункт <Rучной WB>, затем наполовину нажмите кнопку спуска затвора.



- При большом отличии экспозиции, полученной на шаге 1, правильный баланс белого может не получиться.
- Если изображение было снято при установленном стиле изображения [Монохромное] (стр. 64), его нельзя будет выбрать в шаге 3.



В отличие от белого объекта, 18-процентная серая карточка (имеется в продаже) может обеспечить более точный баланс белого.

MENU Коррекция баланса белого ★

Можно скорректировать установленный баланс белого. Эта коррекция будет иметь тот же эффект, что и использование функции преобразования цветовой температуры или фильтра цветокомпенсации. Коррекция каждого цвета предусматривает его установку на один из девяти уровней. Для пользователей, знакомых с функцией преобразования цветовой температуры или с фильтрами цветокомпенсации, использование данной функции будет несложным и удобным.

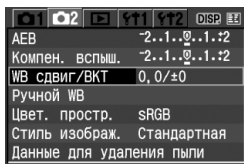

1 Выберите [WB сдвиг/ВКТ].

- На вкладке [O2] выберите пункт [WB сдвиг/ВКТ], затем нажмите кнопку <SET>.
- ▶ Открывается экран коррекции/вилки баланса белого.

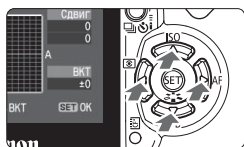

2 Установите коррекцию баланса белого.

- Кнопками <◀▶> переместите метку «■» в требуемое положение.
- В обозначает синий цвет, А - янтарный, М - пурпурный и G - зеленый. Цветовой баланс смещается в соответствующем направлении.
- В правом верхнем углу индикатор «Сдвиг» показывает направление сдвига цветового баланса и величину коррекции.
- Для отмены коррекции баланса белого кнопками <◀▶> переместите метку «■» в центр, чтобы индикатор «Сдвиг» показывал значения «0, 0».
- Нажмите <SET>, чтобы выйти из режима настройки и вернуться в меню.

Пример настройки: A2, G1



- При включенной коррекции баланса белого в видоискателе и на ЖК-мониторе отображается символ <WB>.
- Один уровень коррекции синего/янтарного цветов эквивалентен 5 Майредам фильтра преобразования цветовой температуры. (Майред: единица измерения, обозначающая плотность фильтра преобразования цветовой температуры.)

Автоматическая вилка баланса белого

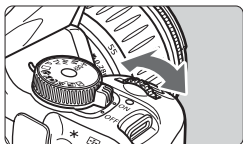

Сделав только один снимок, можно одновременно записать три изображения с различными цветовыми оттенками. Изображение снимается с вилкой синего/янтарного или пурпурного/зеленого цветов на основе стандартной цветовой температуры для выбранного режима баланса белого. Это называется вилкой баланса белого. Вилка баланса белого возможна до ± 3 ступеней с шагом одна ступень.

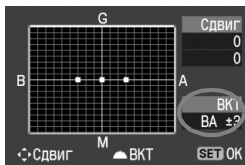

Сдвиг В/А, ± 3 уровня



Установите величину вилки баланса белого.

- Если на шаге 2 коррекции баланса белого повернуть диск , вид метки «■» на экране изменится на «■■■» (3 точки). Поворотом диска  вправо устанавливается вилка В/А, а поворотом влево – вилка М/Г.
- ▶ С правой стороны экрана в поле «ВКТ» отображаются направление и величина вилки.
- Нажмите , чтобы выйти из режима настройки и вернуться в меню.
- Для отмены вилки установите для параметра «ВКТ» значение « ± 0 » (метка «■■■» изменяется на «■») (1 точка).

Последовательность брекетинга

Правильный баланс белого, сдвиг в сторону синего и сдвиг в сторону янтарного. Либо правильный баланс белого, сдвиг в сторону пурпурного и сдвиг в сторону зеленого.



Если для качества записи изображений задано значение RAW или RAW+L, использование вилки баланса белого невозможно.



- При установленной вилке баланса белого максимальное количество кадров в серии во время непрерывной съемки снижается. Количество возможных кадров также уменьшается до приблизительно 1/3 от обычного количества.
- Так как для каждого кадра записываются три изображения, запись кадра на CF-карту занимает больше времени.
- «ВКТ» обозначает вилку (брекетинг).

Предотвращение сотрясения камеры

Для предотвращения сотрясения камеры рекомендуется использовать штатив. Нажимайте кнопку спуска затвора аккуратно, чтобы не допустить сотрясения камеры. Ниже рассматривается способ предотвращения сотрясения при нажатии кнопки спуска затвора камеры, установленной на штатив.

Использование для съемки пульта дистанционного управления

Использование дистанционного переключателя RS-60E3 или пульта дистанционного управления RC-1/RC-5 (оба приобретаются дополнительно) может предотвратить сотрясение камеры и позволяет производить дистанционную съемку.

Дистанционный переключатель RS-60E3

Дистанционный переключатель с кабелем длиной 60 см для нажатия кнопки спуска затвора наполовину или полностью.

Подключается к разъему дистанционного управления камеры.

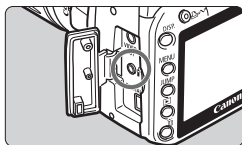

Пульт дистанционного управления RC-1/RC-5

Пульт дистанционного управления для беспроводной дистанционной съемки с расстояния до 5 м от камеры (стр. 153).

Пульт RC-1 обеспечивает немедленный спуск затвора или с задержкой 2 с, а пульт RC-5 обеспечивает спуск затвора с задержкой 2 с.



RC-1



RC-5

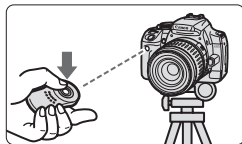

Блокировка зеркала в верхнем положении

Хотя съемка с дистанционным управлением может предотвратить сотрясение камеры, использование блокировки зеркала в верхнем положении для исключения вибрации камеры может также оказаться полезным при съемке с супертелеобъективом или при съемке крупным планом. Для включения блокировки зеркала в верхнем положении откройте меню [F2 Пользоват. функции (C.Fn)] и установите для параметра [Блокировка зеркала] (стр. 105) значение [1:Разрешена].

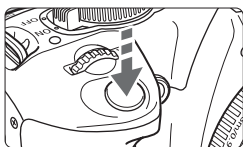

- Для блокировки зеркала в верхнем положении полностью нажмите кнопку спуска затвора.
- Затем еще раз полностью нажмите кнопку спуска затвора для съемки кадра. После съемки зеркало опускается.



Рекомендации по съемке

- **Не направляйте камеру на солнце.**
Шторки затвора могут покоробиться от солнечного тепла и выйти из строя.
- **С помощью автоспуска возможна съемка с задержкой 2 с.**
При полном нажатии кнопки спуска затвора зеркало блокируется в верхнем положении, затем через 2 с производится съемка. Для получения ручной длительной выдержки удерживайте кнопку спуска затвора нажатой до момента завершения экспонирования. Если отпустить кнопку спуска затвора во время 2-секундного обратного отсчета автоспуска, будет слышен звук срабатывания затвора. При этом фактически затвор не срабатывает (кадр не снимается).
- **Съемка с дистанционным управлением**
Так как при дистанционной съемке не требуется прикасаться к камере, такая съемка в сочетании с блокировкой зеркала позволяет еще более снизить вероятность сотрясения камеры. При использовании пульта дистанционного управления RC-5 при нажатии кнопки передатчика зеркало блокируется в верхнем положении, а съемка производится через 2 с. При использовании пульта RC-1 установите в нем задержку 2 с, затем произведите съемку.



- Если установлен режим (Непрерывная съемка), съемка все равно производится в покадровом режиме.
- Зеркало блокируется в верхнем положении, а через 30 с оно автоматически возвращается в нижнее положение. Повторное полное нажатие кнопки спуска затвора снова зафиксирует зеркало в верхнем положении.



5

Полезные функции

В этой главе рассматриваются удобные в повседневной работе функции, например отключение звукового сигнала и предотвращение съемки при отсутствии CF-карты.

Также приводятся инструкции по настройке функций камеры в соответствии с предпочтениями пользователя, по передаче изображений непосредственно в персональный компьютер и по предотвращению появления следов от пыли на изображениях.

Полезные функции

MENU Отключение звукового сигнала

Можно отключить звуковой сигнал, подаваемый при достижении фокусировки или во время работы автоспуска.

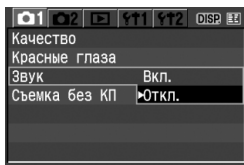

На вкладке [01] выберите пункт [Звук], затем нажмите кнопку <SET>. Выберите [Откл.], затем нажмите кнопку <SET>.

MENU Напоминание о CF-карте

Эта функция помогает предотвратить выполнение съемки, если в камеру не вставлена CF-карта.

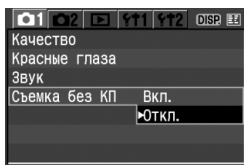

На вкладке [01] выберите пункт [Съемка без КП], затем нажмите кнопку <SET>. Выберите [Откл.], затем нажмите кнопку <SET>. Если CF-карта не установлена, то при нажатии кнопки спуска затвора в видоискателе отображается индикатор «no CF» и спуск затвора невозможен.

MENU Установка времени просмотра изображения

Можно задать время, в течение которого изображение отображается на ЖК-мониторе сразу после съемки. Если задано значение [Откл.], после съемки изображение не отображается. Если задано значение [Не огранич.], изображение отображается после съемки в течение времени, заданного параметром [Автоотключение]. Изображение на ЖК-мониторе выключается при приближении глаза пользователя к видоискателю, при нажатии кнопки спуска затвора и при выполнении любой операции с камерой.

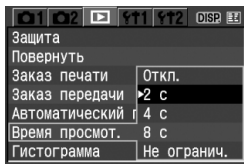

На вкладке [02] выберите пункт [Время просмот.], затем нажмите кнопку <SET>. Установите время, затем нажмите кнопку <SET>.

MENU Установка времени автоматического отключения питания

Для экономии энергии аккумулятора камера автоматически выключается, если в течение заданного времени с ней не выполняется никаких операций. Время автоотключения может задаваться пользователем. Если камера была выключена функцией автоотключения, для включения камеры можно нажать кнопку спуска затвора, кнопку <MENU>, <DISP.> или <▶>.

Если задано значение [Откл.], то для экономии заряда аккумулятора либо выключите камеру самостоятельно, либо нажмите кнопку <DISP.> для выключения экрана установок камеры. Если задано значение [Откл.] и камера не используется в течение 30 мин, ЖК-монитор автоматически выключается. Для включения ЖК-монитора нажмите кнопку <DISP.>.

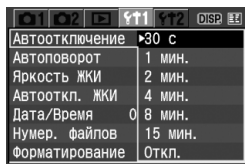

На вкладке [F1] выберите пункт [Автоотключение], затем нажмите кнопку <SET>. Установите время, затем нажмите кнопку <SET>.

MENU Установка яркости ЖК-монитора

Можно настраивать яркость ЖК-монитора для удобства его использования.

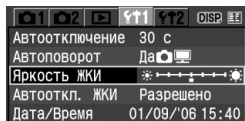

На вкладке [F1] выберите пункт [Яркость ЖКИ], затем нажмите кнопку <SET>. На открывшемся экране настройки отрегулируйте яркость кнопками <◀>, затем нажмите кнопку <SET>.

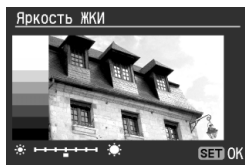

При проверке экспозиции изображения не допускайте, чтобы на изображение влияло внешнее освещение. Кроме того, рекомендуется устанавливать яркость ЖК-монитора в центре шкалы настройки.

MENU Способ нумерации файлов

Номер файла аналогичен номеру кадра на ролоне пленки. Снятым изображениям присваиваются последовательные номера файлов от 0001 до 9999, и изображения сохраняются в одной папке. Можно изменить способ присвоения номеров файлам. Номер файла отображается в персональном компьютере в следующем формате: **IMG_0001.JPG**.

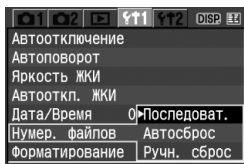

На вкладке [**1/1**] выберите пункт [**Нумер. файлов**], затем нажмите кнопку **<SET>**. Выберите способ нумерации файлов в соответствии с приведенными ниже инструкциями, затем нажмите кнопку **<SET>**.

- **[Последоват.]: последовательная нумерация файлов продолжается даже после замены CF-карты.**

Даже после замены CF-карты нумерация файлов последовательно продолжается до номера 9999. Это удобно, если требуется хранить изображения с номерами в диапазоне 0001 - 9999 в одной папке на персональном компьютере.

Если CF-карта, установленная взамен предыдущей, уже содержит ранее записанные изображения, нумерация файлов новых изображений может продолжиться, начиная с последнего номера файла ранее записанного изображения. Если требуется использовать последовательную нумерацию, необходимо каждый раз устанавливать вновь отформатированную CF-карту.

Нумерация файлов после замены CF-карты

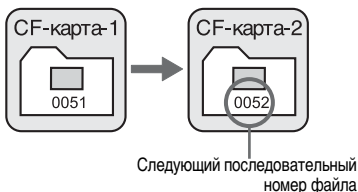

- **[Автосброс]: при замене CF-карты нумерация файлов начинается с 0001.**

Каждый раз при замене CF-карты нумерация файлов начинается с номера 0001. Это удобно, если изображения требуется систематизировать по CF-картам.

Если CF-карта, установленная взамен предыдущей, уже содержит ранее записанные изображения, нумерация файлов новых изображений может продолжиться, начиная с последнего номера файла ранее записанного изображения. Для начала нумерации файлов с номера 0001 CF-карту необходимо отформатировать перед использованием.

Нумерация файлов после замены CF-карты

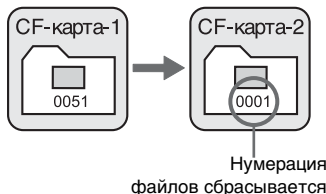

- **[Ручн. сброс]: в любой момент или для новой папки нумерацию файлов можно снова начать с 0001.**

При ручном сбросе нумерации файлов автоматически создается новая папка, и нумерация файлов изображений, сохраняемых в эту папку, начинается с 0001. Это удобно, если требуется использовать отдельные папки для изображений, снятых вчера и снятых сегодня. После ручного сброса восстанавливается режим последовательной нумерации файлов или автоматический сброс.

Если создана папка № 999, на ЖК-мониторе отображается сообщение **[Максимальное кол-во папок]**. Если эта папка содержит изображения с номером файла 9999, съемка невозможна, даже если на CF-карте осталось свободное место. На ЖК-монитор выводится сообщение о необходимости замены CF-карты. Обязательно замените CF-карту.

Для изображений JPEG и RAW имя файла начинается с «IMG_». Для изображений JPEG используется расширение имени файла «.JPG», для изображений RAW используется расширение «.CR2».

MENU Автоповорот вертикально ориентированных изображений

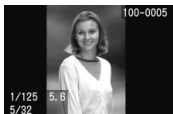

Вертикально ориентированные изображения автоматически поворачиваются для отображения на ЖК-мониторе и экране персонального компьютера в вертикальной, а не в горизонтальной, ориентации. Настройку этой функции можно изменить.

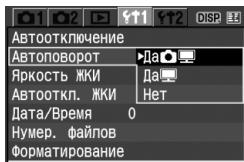

На вкладке [F1] выберите пункт [Автоповорот], затем нажмите кнопку <SET>. Выберите требуемую настройку в соответствии с приведенным ниже описанием. Затем нажмите кнопку <SET>.

- [Да]: Вертикально ориентированное изображение автоматически поворачивается как на ЖК-мониторе камеры, так и на экране персонального компьютера.
- [Да]: Вертикально ориентированное изображение автоматически поворачивается только на экране персонального компьютера.
- [Нет]: Автоматический поворот вертикально ориентированных изображений не производится.

? Часто задаваемые вопросы

- **Вертикально ориентированное изображение не поворачивается во время просмотра сразу после съемки.**
Вертикально ориентированные изображения поворачиваются только в режиме воспроизведения.
- **Установлено значение [Да], однако во время воспроизведения изображение не поворачивается.**
Функция автоповорота не работает с вертикально ориентированными изображениями, снятыми, когда для параметра [Автоповорот] было задано значение [Нет]. Кроме того, если при съемке вертикально ориентированного кадра камера была направлена вниз или вверх, возможно, что поворот изображения при воспроизведении выполняться не будет. В таком случае см. раздел «Поворот изображения» на стр. 119.
- **Поворот изображения на ЖК-мониторе камеры при установленном значении [Да].**
Установите значение [Да], затем воспроизведите изображение. Оно будет повернуто.
- **Вертикально ориентированное изображение не поворачивается на экране компьютера.**
Используемое программное обеспечение несовместимо с функцией поворота изображения. Используйте программное обеспечение, поставляемое вместе с камерой.

DISP. Проверка установок функций камеры

Для отображения текущих установок камеры нажмите кнопку <DISP.> при открытом экране меню.

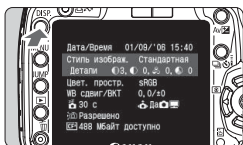

- Для отображения установок нажмите кнопку <DISP.> при открытом экране меню.
- Для возврата в меню нажмите кнопку <DISP.> еще раз.
- Для возврата к экрану установок камеры наполовину нажмите кнопку спуска затвора.

Экран настройки функций камеры

Дата/Время 01/09/'06 15:40	— Дата/время (стр. 37)
Стиль изображ. Стандартная	— Стиль изображения (стр. 63)
Детали 0, 0, 0, 0	Цветовое пространство (стр. 83)
Цвет. простр. sRGB	—
WB сдвиг/ВКТ 0, 0/±0	—
30 с	—
Разрешено	—
CF 488 Мбайт доступно	— Автоповорот изображений (стр. 98)
	— Свободная емкость CF-карты
	— Автоматическое выключение ЖК-монитора (стр. 101)
	— Автоматическое отключение питания (стр. 95)

MENU Восстановление в камере настроек по умолчанию* [★]

Эта функция служит для восстановления в камере настроек по умолчанию для всех параметров съемки и пользовательских функций. Данная функция работает в режиме <P> и других режимах творческой зоны.

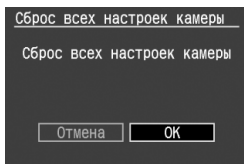
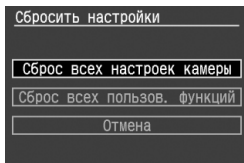

1 Выберите [Сбросить настройки].

- На вкладке [F12] выберите пункт [Сбросить настройки], затем нажмите кнопку <SET>.

2 Выберите требуемый вариант.

- Для восстановления в камере настроек по умолчанию выберите пункт [Сброс всех настроек камеры], затем нажмите кнопку <SET>.
- Для восстановления настроек по умолчанию для пользовательских функций выберите пункт [Сброс всех пользов. функций], затем нажмите кнопку <SET>.

3 Выберите [OK].

- Выберите [OK], затем нажмите кнопку <SET> для сброса пользовательских функций.
- ▶ При выборе пункта [Сброс всех настроек камеры] в камере восстанавливаются следующие настройки.

Параметры съемки

Режим автофокусировки	One-Shot AF
Выбор точки автофокусировки	Автоматический выбор точки автофокусировки
Режим замера экспозиции	<input checked="" type="checkbox"/> (Оценочный замер)
Режим перевода кадров	<input type="checkbox"/> (Покадровая съемка)
Компенсация экспозиции	0 (Ноль)
Автоматический брекетинг (АЕВ)	Отменен
Компенсация экспозиции при съемке со вспышкой	0 (Ноль)

Параметры записи изображений

Качество	<input checked="" type="checkbox"/> L
Чувствительность ISO	100
Цветовое пространство	sRGB
Баланс белого	<input checked="" type="checkbox"/> AWB (Автоматический баланс белого)
Коррекция баланса белого	Отменена
Вилка баланса белого	Отменена
Стиль изображения	Стандартная

* Данные баланса белого (стр. 86), полученные для ручного баланса белого, и данные для удаления пыли (стр. 112) будут удалены.

MENU Предотвращение автоматического выключения ЖК-монитора

Эта функция отключает автоматическое выключение экрана установок камеры датчиком выключения дисплея при приближении видеоискателя к глазу.

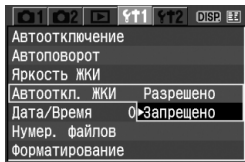

Выберите [Автооткл. ЖКИ].

- На вкладке [↑↑1] выберите пункт [Автооткл. ЖКИ], затем нажмите кнопку <SET>. Выберите [Запрещено], затем нажмите кнопку <SET>.

MENU Установка пользовательских функций*

Можно настраивать различные параметры камеры в соответствии с собственными предпочтениями. Для этого используются пользовательские функции. Установка и использование пользовательских функций возможны только в режимах творческой зоны.

MENU Настройка пользовательской функции*

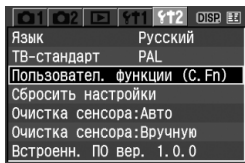

1 Выберите пункт [Пользовател. функции (C.Fn)].

- На вкладке [↑↑2] выберите пункт [Пользовател. функции (C.Fn)], затем нажмите кнопку <SET>.
- ▶ Открывается экран «Пользовательс. функции».

Номер пользовательской функции

2 Выберите номер пользовательской функции.

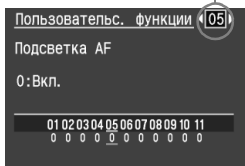

- Кнопками <◀▶> выберите номер настраиваемой пользовательской функции, затем нажмите кнопку <SET>.

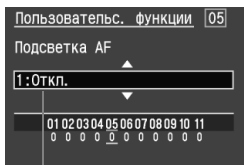

Описание

3 Измените установки.

- Нажимая кнопки <▲▼>, выберите нужную установку (номер), затем нажмите <SET>.
- Для установки других пользовательских функций повторите шаги 2 и 3.
- В нижней части экрана под номерами соответствующих пользовательских функций указаны их текущие настройки.

4 Выйдите из меню.

- Для возврата в меню нажмите кнопку <MENU>.
- При нажатии наполовину кнопки спуска затвора на ЖК-мониторе отображается символ **C.Fn**, указывающий, что установлена пользовательская функция.

Сброс всех пользовательских функций

В меню [F2 Сбросить настройки] выберите пункт [Сброс всех польз. функций] для восстановления настроек по умолчанию для всех пользовательских функций (стр. 100).

MENU Настройки пользовательских функций*

C.Fn-1 Кнопка SET/Кнопки навигации

Кнопке SET и кнопкам навигации можно назначить часто используемые функции.

0: SET:Стиль изображения

При нажатии кнопки <SET> на ЖК-мониторе отображается экран выбора стиля изображения. Когда отображается меню, эта функция служит для установки функций меню.

1: SET:Качество

При нажатии кнопки <SET> открывается экран настройки качества записи, позволяющий быстро изменить этот параметр.

2: SET:Компен. вспыш.

При нажатии кнопки <SET> открывается экран компенсации экспозиции при съемке со вспышкой, позволяющий быстро изменить этот параметр.

3: SET:Просмотр изображений

При нажатии кнопки <SET> воспроизводятся изображения, записанные на CF-карте. Обеспечивает ту же функцию, что и кнопка <▶>.

4: Кн. навиг.:Выбор точки AF

После нажатия наполовину кнопки спуска затвора (½) можно использовать кнопки <⬠> для выбора точки автофокусировки. Экран выбора точки автофокусировки не отображается. При выборе смотрите на индикатор выбора точки автофокусировки.



Для установки автоматического выбора точки автофокусировки нажмите кнопку <⌂>. Для выбора центральной точки автофокусировки нажмите кнопку <SET>.

Если требуется изменить чувствительность ISO или другие параметры, назначенные кнопкам <⬠>, нажмите эту кнопку, когда не отображаются выдержка затвора и величина диафрагмы. Если нажать эту кнопку, когда отображается выдержка затвора или величина диафрагмы, экран настройки не открывается.

C.Fn-2 Шумопод. при длит. выдержке

Эта функция эффективна для снижения шумов изображений, снятых с выдержкой 1 с или более.

0: Откл.**1: Авто**

Для выдержек длительностью 1 с или более шумоподавление производится автоматически при обнаружении шумов, характерных для длительных выдержек. Настройка [Авто] эффективна в большинстве случаев.

2: Вкл.

Шумоподавление производится для всех выдержек длительностью 1 с или более. Эта настройка эффективна для шумов, которые невозможно обнаружить или подавить при настройке [Авто].



После съемки изображения обработка для уменьшения шумов занимает время, равное времени экспонирования. Съемка следующего изображения до завершения обработки для уменьшения шумов невозможна.

C.Fn-3 Выдержка синхр. вспышки в Av (Автоэкспозиция с приоритетом диафрагмы)

0: Авто

Выдержка синхронизации вспышки устанавливается автоматически в диапазоне 30 - 1/200 с в соответствии с яркостью сцены.

1: 1/200 сек. (фиксированная)

При съемке со вспышкой исключается сотрясение камеры.

C.Fn-4 Спусковая кн./Блокировка AE

0: AF/Фиксация AE

1: Фиксация AE/AF

Эта функция удобна, если требуется выполнять фокусировку и замер экспозиции по отдельности. Нажмите кнопку <★>, чтобы выполнить автофокусировку, и нажмите наполовину кнопку спуска затвора, чтобы выполнить фиксацию экспозиции.

2: AF/Фикс. AF, нет фикс. AE

В режиме AI Servo AF можно нажать кнопку <★> для кратковременной приостановки работы автофокусировки. Это предотвращает резкое нарушение автофокусировки, вызванное перемещением какой-нибудь помехи между камерой и объектом съемки. Экспозиция устанавливается в момент выполнения съемки.

3: AE/AF, нет фикс. AE

Эта функция удобна при съемке объектов, попеременнодвигающихся и останавливающихся. В режиме автофокусировки AI Servo AF кнопкой <★> можно запускать и останавливать фокусировку в режиме AI Servo AF. Экспозиция устанавливается в момент выполнения съемки. Таким образом, во время ожидания кульминационного момента фокусировка и экспозиция будут всегда оптимальными.

C.Fn-5 Подсветка AF

Вспомогательный луч света для автофокусировки можно включить или отключить, либо инициировать его излучение вспышкой Speedlite для камер EOS.

0: Вкл.

1: Откл.

Вспомогательный луч света для автофокусировки не излучается независимо от условий съемки. Это исключает создание подсветкой для автофокусировки помех другим фотоаппаратам.

2: Вкл. на внешней вспышке

Если используется вспышка Speedlite для камер EOS, при необходимости она обеспечивает вспомогательный луч света для автофокусировки.

C.Fn-6 Шаг изменения экспозиции**0: 1/3****1: 1/2**

Задаёт шаг 1/2 ступени для выдержки затвора, величины диафрагмы, компенсации экспозиции, АЕВ и т.д. Эффективна, если требуется управлять экспозицией с более крупным шагом.



Значение экспозиции отображается в видоискателе и на ЖК-мониторе, как показано ниже.

**C.Fn-7 Блокировка зеркала****0: Запрещена****1: Разрешена**

Эффективна для предотвращения сотрясения камеры, вызываемого перемещением зеркала, при съёмке в режиме телефото или крупным планом.

C.Fn-8 E-TTL II**0: Оценочный**

Полностью автоматическая съёмка со вспышкой при любых условиях, от низкой освещённости до заполняющей вспышки при дневном свете.

1: Усредненный

Этот режим, предназначенный для опытных пользователей, которым требуется управлять внешней вспышкой Speedlite, обеспечивает усреднение по всей области замера экспозиции при съёмке со вспышкой. Поскольку автоматическая компенсация экспозиции не работает, следует при необходимости настроить величину компенсации экспозиции при съёмке со вспышкой.

C.Fn-9 Синхронизация вспышки

0: По 1-ой шторке

Вспышка срабатывает сразу же после начала экспонирования.

1: По 2-ой шторке







Вспышка срабатывает непосредственно перед завершением экспонирования. При этом возникают световые следы за движущимися объектами (например ночью за автомобилями).

ⓘ Если установлена синхронизация второй шторкой, вспышка срабатывает дважды: первый раз при полном нажатии кнопки спуска затвора, и второй раз непосредственно перед завершением экспонирования.

C.Fn-10 Увеличение при просмотре

0: Только в режиме просмотра (стр. 118)

1: При съемке и в реж. просм.

Для увеличения изображения во время просмотра сразу же после съемки нажмите кнопку  и, удерживая ее нажатой, нажмите кнопку . В режиме увеличения можно увеличивать или уменьшать изображение кнопками  < . Для увеличения изображения, воспроизводимого с помощью кнопки , нажмите кнопку .

C.Fn-11 ЖКД при включении питания

0: Включать всегда

При включении питания отображаются настройки камеры.

1: Состояние до отключения

Если выключить ЖК-монитор, нажав кнопку <DISP.>, а затем выключить питание камеры, при последующем включении питания ЖК-монитор не включается. Это помогает экономить заряд аккумулятора. При нажатии кнопки (например <ISO> или <AF>), которая служит для отображения на ЖК-мониторе экрана настройки, отображается соответствующий экран настройки. При использовании экранов меню или при просмотре изображений они также отображаются.

Если включить ЖК-монитор, нажав кнопку <DISP.>, а затем выключить питание камеры, при последующем включении питания ЖК-монитор включается.

ⓘ Если установлена функция C.Fn-1-4, перед нажатием кнопки <ISO>, <AF> или других кнопок убедитесь, что информация в видоискателе выключилась. Если нажать кнопку, когда в видоискателе еще отображается информация, экран установок не открывается.

MENU Передача изображений в персональный компьютер

Подсоединив камеру к персональному компьютеру, можно передавать на него изображения с установленной в камеру CF-карты с помощью органов управления камеры.

Это называется прямой передачей изображений.

- 1 **Перед подсоединением камеры к персональному компьютеру обязательно установите на него прилагаемое к камере программное обеспечение (компакт-диск EOS Digital Solution Disk).**

Инструкции по установке программного обеспечения см. в «Справочнике по программному обеспечению».

Подготовка к передаче изображений

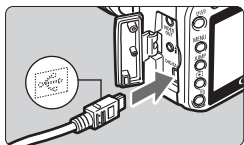

1 Подсоедините камеру к персональному компьютеру.

- Перед подсоединением камеры выключите ее выключатель питания.
- Для подсоединения камеры к персональному компьютеру используйте USB-кабель из комплекта поставки камеры.

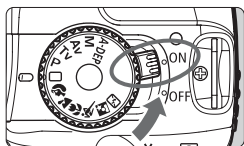

2 Установите выключатель питания камеры в положение <ON>.

- При появлении на экране персонального компьютера экрана выбора программы выберите [EOS Utility]. При появлении экрана выбора модели камеры выберите модель своей камеры.
- ▶ На экране компьютера отображается окно программы [EOS Utility], а на ЖК-мониторе камеры отображается экран [Прямая передача].

- 1 ● Если отображается экран передачи изображений, при нажатии наполовину кнопки спуска затвора камера не возвращается в режим готовности к съемке.
- Перед отсоединением кабеля сначала выключите камеру и отсоедините кабель, держа за его разъем (а не за провод).

Если на компьютере не отображается экран программы [EOS Utility], см. раздел «Подключите камеру к компьютеру и запустите программу EOS Utility» в «Инструкции по работе с программным обеспечением», записанной в формате pdf на компакт-диске.

Передача изображений в персональный компьютер

Изображения, передаваемые в персональный компьютер, сохраняются в папке **[My Pictures/Мои рисунки]** (Windows) или **[Pictures/Рисунки]** (Macintosh) во вложенных папках по датам съемки.

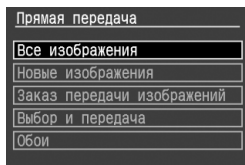

Передача в персональный компьютер всех изображений с CF-карты.

- Выберите вариант **[Все изображения]**, затем нажмите кнопку **< [Image] >**.
- ▶ Синий индикатор в кнопке **< [Image] >** начинает мигать, и начинается передача изображений.
- ▶ После завершения передачи изображений этот индикатор будет гореть постоянно.

Ниже рассматриваются остальные варианты, отличные от **[Все изображения]**. Для запуска передачи изображений нажмите кнопку **< [Image] >**.

● **[Новые изображения]**

Камера автоматически выбирает для передачи изображения, которые еще не были переданы на персональный компьютер.

● **[Заказ передачи изображений]**

Изображения для пакетной передачи в компьютер выбираются пользователем. Для выбора изображений следуйте инструкциям, приведенным на следующей странице.

● **[Выбор и передача]**



Кнопками **< [Left/Right] >** выбирайте изображения для передачи в компьютер по одному за раз. Для выхода нажмите кнопку **< MENU >**.

● **[Обои]**

Кнопками <◀▶> выберите изображение и произведите его передачу. Изображение отображается в виде обоев рабочего стола компьютера. Для выхода нажмите кнопку <MENU>.



Если вместо кнопки <▶◀> нажать кнопку <SET>, открывается диалоговое окно запроса подтверждения. Выберите **[OK]**, затем нажмите кнопку <SET> для запуска передачи.

Выбор изображений для передачи

Изображения для передачи на персональный компьютер выбираются последовательно друг за другом.

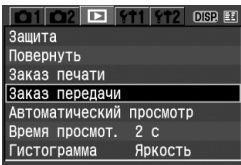

1 Выберите пункт [Заказ передачи].

- На вкладке [▶] выберите пункт **[Заказ передачи]**, затем нажмите кнопку <SET>.
- ▶ Открывается экран «Заказ передачи».

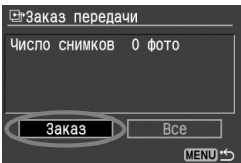

2 Выберите пункт [Заказ].

- Выберите пункт **[Заказ]**, затем нажмите кнопку <SET>.
- ▶ Отображается изображение.



3 Выберите изображение для передачи.

- Кнопками <◀▶> выберите изображение, затем нажмите кнопку <▲▼> для установки галочки <✓> в левом верхнем углу.
- Повторите эту операцию для всех остальных изображений, которые требуется передать. Для передачи можно выбрать максимум 998 изображений.

- Дважды нажмите кнопку **<MENU>** для сохранения на CF-карте сведений о выбранных изображениях. Снова открывается экран меню.

О варианте [Все]

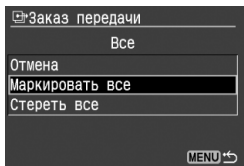

Если на шаге 2 выбрать вариант **[Все]**, отображается показанный слева экран. Если затем выбрать пункт **[Маркировать все]** и нажать кнопку **<SET>**, в одном пакете будет переданы максимум 998 изображений. Если выбрать пункт **[Стереть все]** и нажать кнопку **<SET>**, для всех помеченных для передачи изображений эта отметка отменяется.

! Если в камеру установлена CF-карта, на которой записан заказ передачи, заданный другой камерой, не пытайтесь задать другой заказ передачи с помощью данной камеры. Выбранные изображения могут быть перезаписаны. Кроме того, в зависимости от типа изображения формирование заказа на передачу может оказаться невозможным.

- Если для передачи выбрано изображение RAW+JPEG, оно учитывается как одно изображение, хотя на персональный компьютер будут переданы как изображение RAW, так и изображение JPEG.
- Если на шаге 3 нажать кнопку **<Q>**, отображаются сразу три изображения. Для возврата в режим одиночного изображения нажмите кнопку **<Q>**.

MENU Автоматическая чистка датчика

При включении или выключении выключателя питания камеры блок самоочистки датчика автоматически удаляет пыль, попавшую на датчик изображения. Обычно эта функция не требует внимания со стороны пользователя. Однако если требуется вручную запустить самоочистку или отключить ее, следуйте приведенным ниже инструкциям.

Ручная самоочистка

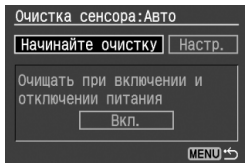

Выберите пункт [Очистка сенсора:Авто].

- На вкладке [F12] выберите пункт [Очистка сенсора:Авто], затем нажмите кнопку <SET>.
- Убедитесь, что выбран пункт [Начинайте очистку], и нажмите кнопку <SET>. В течение приблизительно 1 с выполняется самоочистка, затем снова отображается данное меню.



- Для обеспечения максимальной эффективности перед выполнением команды [Начинайте очистку] установите камеру без наклона в горизонтальной ориентации (не направляйте ее вверх или вниз).
- Если пункт [Начинайте очистку] отображается серым цветом и не может быть выбран, немного подождите, пока выбор не станет возможным.

Отключение автоматической очистки датчика

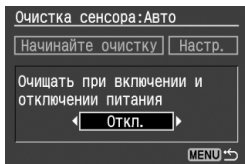

- Когда отображается показанный выше экран, кнопками <◀▶> выберите пункт [Настр.], затем нажмите кнопку <SET>.
- Кнопками <◀▶> выберите [Откл.], затем нажмите кнопку <SET>.

Для сведения к минимуму количества пыли, попадающей в камеру, соблюдайте перечисленные ниже меры предосторожности.

- При смене объективов делайте это в местах с минимальной запыленностью.
- При хранении камеры без объектива обязательно устанавливайте на корпус крышку.
- Перед установкой крышки корпуса обязательно очищайте ее.

MENU Дополнение данных для удаления пыли★

Обычно модуль самоочистки датчика удаляет большую часть пыли, видимой на снятых изображениях. Однако если на снимках все же видна оставшаяся пыль, можно добавить данные для удаления пыли в изображение для последующего удаления следов пыли. Данные для удаления пыли используются программой Digital Photo Professional (входит в комплект поставки) для автоматического стирания следов пыли.

Подготовка

- Возьмите полностью белый объект (бумага и т.п.).
- Установите фокусное расстояние объектива 50 мм или более.
- Установите переключатель режима фокусировки объектива в положение <MF>, затем установите фокус на бесконечность (∞). Если на объективе отсутствует шкала расстояний, поверните кольцо фокусировки до упора по часовой стрелке, если смотреть с переднего торца объектива.

Получение данных для удаления пыли

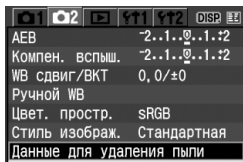

1 Выберите пункт [Данные для удаления пыли].

- На вкладке [M2] выберите пункт [Данные для удаления пыли], затем нажмите кнопку <SET>.
- ▶ Открывается экран «Данные для удаления пыли».

2 Выберите [OK].

- Выберите [OK] и нажмите кнопку <SET>. Выполняется автоматическая самоочистка датчика изображения, затем отображается экран сообщения.

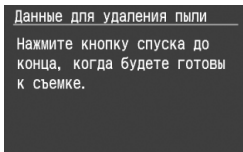
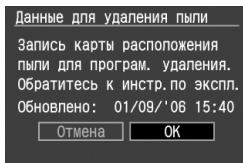

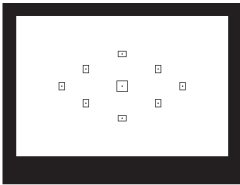

3 Сфотографируйте полностью белый объект.

- Поместив камеру на расстоянии 20 - 30 см от объекта, добейтесь, чтобы белый объект полностью заполнял видоискатель. Затем произведите съемку.
- ▶ Съемка производится в режиме приоритета диафрагмы с диафрагмой $f/22$.
- Так как снятое изображение не сохраняется, устанавливать в камеру CF-карту не требуется. Данные изображения будут все равно получены.
- ▶ После съемки изображения производится получение данных. После завершения получения данных отображается экран «Данные получены». Выберите [OK] и нажмите кнопку $\langle \text{SET} \rangle$. Снова открывается меню.

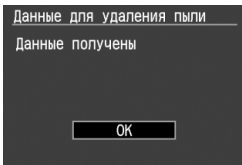

О данных для удаления пыли

После получения данных для удаления пыли они добавляются ко всем снимаемым после этого изображениям JPEG или RAW. Эти данные добавляются и к изображениям, снятым в режимах базовой зоны. Перед съемкой важного кадра следует обновить данные для удаления пыли, получив их заново.

Сведения об автоматическом удалении пыли с помощью программного обеспечения из комплекта поставки см.

в «Инструкции по работе с программным обеспечением», записанной в формате pdf на компакт-диске.

Объем данных для удаления пыли, добавляемых к изображению, столь мал, что практически не влияет на размер файла изображения.

MENU 0 пункте «Очистка сенсора: Вручную» ★

Пункт [Очистка сенсора: Вручную] на вкладке [fT2] в основном предназначен для специалистов сервисного центра компании Canon. Пыль, которая не может быть убрана модулем самоочистки датчика, можно вручную убрать с датчика. Обычно эту функцию использовать не требуется. **Поверхность датчика изображения легко повреждается. Если требуется ручная чистка датчика, обратитесь в сервисный центр компании Canon.** Однако если требуется выполнить чистку датчика самостоятельно, следуйте приведенным ниже инструкциям:

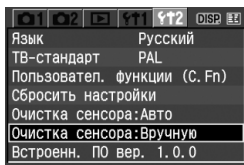

1 Выберите пункт [Очистка сенсора: Вручную].

- На вкладке [fT2] выберите пункт [Очистка датчика: Вручную], затем нажмите кнопку <SET>.

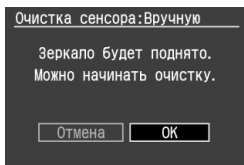

2 Выберите [OK].

- Выберите [OK], затем нажмите кнопку <SET>.
- ▶ После небольшой задержки зеркало фиксируется в верхнем положении и открывается затвор, обеспечивая доступ к датчику. Теперь можно выполнить чистку датчика.

3 Выйдите из режима чистки.

- Установите выключатель питания в положение <OFF>.

- **Во время чистки датчика запрещается выполнять перечисленные ниже действия. В случае отключения питания затвор закроется, в результате чего возможно повреждение шторок затвора и датчика изображения.**
 - Не устанавливайте выключатель питания в положение <OFF>, не открывайте крышку гнезда CF-карты и не открывайте крышку отсека аккумулятора.
 - Ни в коем случае не используйте для чистки датчика сжатый воздух или газ.
 - Для питания рекомендуется использовать комплект сетевого питания (стр. 154). При использовании аккумулятора убедитесь, что он полностью заряжен.

6

Управление изображениями

В этой главе рассматриваются функции, относящиеся к просмотру изображений. Приводятся дополнительные сведения о режиме воспроизведения изображений, рассматривавшемся в главе 2 «Основные операции съемки и воспроизведения изображений», а также инструкции по просмотру изображений на экране телевизора. Можно также стирать изображения.

Если изображения получены с помощью другой камеры

Возможно, данной камерой не будут отображаться изображения, полученные с помощью другой камеры, изображения, отредактированные на персональном компьютере, или изображения, для которых было изменено название файла.

▶ Быстрый поиск изображений

☑ Отображение 9 изображений на одном экране (Индексный режим)

Индексный режим ускоряет поиск изображений.

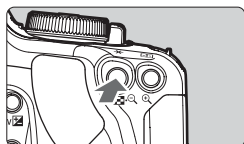

1 Включите индексный режим.

- Для переключения в индексный режим нажмите кнопку <☑> во время воспроизведения изображения.
- ▶ Выбранный эскиз выделяется зеленой рамкой.



2 Выберите изображение.

- Кнопками <◀▶> перемещайте зеленую рамку в соответствующем направлении.
- Нажмите кнопку <Q> для увеличения выбранного изображения (как в режиме вывода одиночного изображения).

Быстрый поиск изображения в индексном режиме

В индексном режиме одновременно отображаются девять изображений.



1 Нажмите кнопку <JUMP>.

- ▶ Все девять эскизов выделяются зеленой рамкой.

2 Откройте следующий экран.

- Нажмите кнопку <◀▶> для перехода к следующим или предыдущим девяти изображениям.

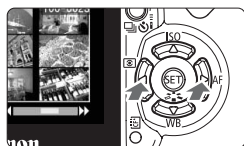

3 Выберите изображение.

- Нажмите кнопку <JUMP> – зеленой рамкой выделяется только одно изображение. Затем кнопками <◀▶> выберите любое из изображений.

JUMP: Быстрый переход между изображениями

Если CF-карта содержит много изображений, их можно просматривать, переходя сразу через 10 или 100 изображений. Кроме того, если изображения были сняты в разные дни, можно просматривать изображения по дате. Такой способ просмотра называется переходом.

Способ перехода



Шкала перехода

1 Перейдите в режим перехода между изображениями.

- В режиме воспроизведения нажмите кнопку <JUMP>.
- Внизу экрана отображается шкала перехода.

2 Выберите способ перехода.

- Кнопкой <▲▼> выберите способ перехода (☞ Переход на 10/☞ Переход на 100/☞ Переход по дате).

3 Переходите между изображениями.

- Для перехода между изображениями с использованием выбранного способа перехода нажимайте кнопки <◀▶>.
- Для выхода из режима с быстрым переходом между изображениями нажмите кнопку <JUMP>. Режим быстрого перехода отменяется.

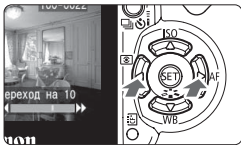

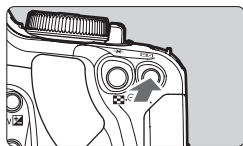

Увеличение изображения

Изображение, выведенное на ЖК-монитор, можно увеличить в 1,5 - 10 раз.





1 Увеличьте изображение.

- Во время воспроизведения нажмите кнопку  для увеличения изображения.
- Для увеличения коэффициента увеличения удерживайте нажатой кнопку .
- Для уменьшения коэффициента увеличения нажмите кнопку . Если удерживать эту кнопку нажатой, изображение будет уменьшаться до тех пор, пока его размер не сравняется с исходным (не увеличенным) размером.







Увеличенный фрагмент

2 Переместитесь по изображению.

- Нажимайте кнопки   для перемещения в соответствующих направлениях.
- Для выхода из режима увеличения нажмите кнопку  – восстанавливается режим одного изображения.

Рекомендации по использованию режима увеличения





Режим увеличения может сохраняться при переходе к следующему или предыдущему изображению.

- Поворачивая диск , можно просматривать другое изображение без изменения коэффициента увеличения.
- Нажмите кнопку , затем нажмите кнопку   для перехода на 10 изображений.

Переключение в режим увеличения возможно из индексного режима.

- Нажмите кнопку  для отображения одного изображения. Нажмите эту кнопку еще раз для отображения увеличенного изображения.

Увеличение изображения возможно также при его просмотре сразу после съемки.

- Если в меню [ Пользоват. функции (C.Fn)] для функции [Увеличение при просмотре] (стр. 106) задано значение [1: При съемке и в реж. просм.], увеличение возможно с помощью кнопок   + . При нажатии кнопки  изображение увеличивается.

MENU Поворот изображения

После съемки изображения его можно повернуть для отображения в правильной ориентации.

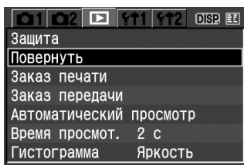

1 Выберите [Повернуть].

- На вкладке [▶] выберите пункт [Повернуть], затем нажмите кнопку <SET>.
- ▶ Отображается изображение.



2 Выберите изображение.

- Кнопками <◀▶> выберите изображение, которое требуется повернуть.
- Изображение можно также выбрать в индексном режиме.



3 Поверните изображение.

- При каждом нажатии кнопки <SET> изображение поворачивается по часовой стрелке.
- Для поворота других изображений повторите шаги 2 и 3.
- Для закрытия экрана поворота нажмите кнопку <MENU>. Снова открывается меню.

Для отображения повернутых изображений как повернутых для воспроизведения

Если для пункта [Автоповорот] (см. стр. 98) задано значение [Да] [📷], при воспроизведении изображение поворачивается.

Если перед съемкой вертикально ориентированных кадров задать для параметра [↑↑1 Автоповорот] значение [Да] [📷] (стр. 98), поворачивать изображение в соответствии с приведенными выше инструкциями не потребуется.

MENU Автовоспроизведение

Изображения, хранящиеся на CF-карте, можно воспроизводить в режиме автоматического показа слайдов. Каждое изображение отображается приблизительно в течение 4 с.

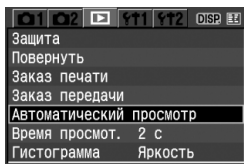

1 Выберите пункт [Автоматический просмотр].

- На вкладке [▶] выберите пункт [Автоматический просмотр], затем нажмите кнопку <SET>.
- ▶ Открывается экран автоматического воспроизведения.

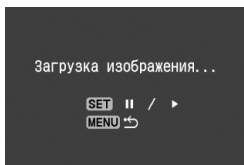

2 Запустите автовоспроизведение.

- ▶ В течение нескольких секунд будет отображаться сообщение [Загрузка изображения...], затем начнется автовоспроизведение.
- Для приостановки автовоспроизведения нажмите кнопку <SET>.
- Во время паузы в левом верхнем углу изображения отображается символ [||]. Для возобновления автовоспроизведения снова нажмите кнопку <SET>.



3 Остановите автовоспроизведение.

- Чтобы остановить автовоспроизведение и вернуться в меню, нажмите кнопку <MENU>.

- Нажимая кнопку <DISP.> во время автовоспроизведения, можно менять формат выводимого изображения.
- Во время паузы можно просмотреть другое изображение, для этого нужно нажать кнопку <◀▶>.
- Во время автовоспроизведения функция автоматического выключения питания не работает.
- Время отображения может изменяться в зависимости от изображения.

Просмотр изображений на экране телевизора

С помощью видеокабеля, входящего в комплект поставки камеры, можно подсоединить камеру к телевизору и просматривать изображения на телевизионном экране. Перед подключением или отключением кабеля обязательно выключайте камеру и телевизор.

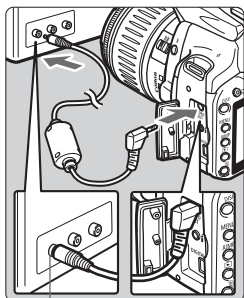

Разъем Video IN

1 Подсоедините камеру к телевизору.

- Откройте крышку разъемов камеры.
- С помощью видеокабеля (входит в комплект поставки) подсоедините разъем < VIDEO OUT > камеры к видеовходу (VIDEO IN) телевизора.
- Полностью вставляйте штекер кабеля.

2 Включите телевизор и переключите его на прием сигнала от видеовхода (Video IN).

3 Установите выключатель питания камеры в положение <ON>.

- ▶ На экране телевизора отображается экран установок камеры.

4 Нажмите кнопку <▶>.

- ▶ На экране телевизора появится изображение. (На ЖК-мониторе камеры изображение отсутствует.)
- По завершении просмотра установите выключатель питания камеры в положение <OFF>, выключите телевизор, затем отсоедините видеокабель.

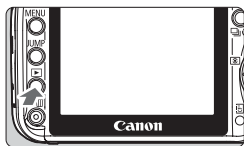

- Если задан неправильный формат видеосистемы, изображение будет отображаться неправильно. Установите правильный формат видеосистемы в пункте [1T2 ТВ-стандарт].
- Используйте только видеокабель, входящий в комплект поставки. При использовании другого видеокабеля изображения могут не отображаться.
- Часть изображения может обрезаться, это зависит от модели телевизора.

MENU Защита изображений

Этот режим предохраняет изображение от случайного стирания.

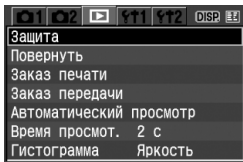

1 Выберите пункт [Защита].

- На вкладке [] выберите пункт [Защита], затем нажмите кнопку <SET>.
- ▶ Отображается изображение.

2 Выберите изображение.

- Кнопками <◀▶> выберите изображение, которое требуется защитить от стирания.
- Изображение можно также выбрать в индексном режиме.



Значок защиты изображения

3 Установите защиту изображения.

- При нажатии кнопки <SET> внизу экрана отображается значок <SET> и изображение защищается от стирания.
- Для отмены защиты изображения снова нажмите кнопку <SET>. Значок <SET> исчезает.
- Для защиты другого изображения повторите шаги 2 и 3.
- Для выхода из режима установки защиты изображений нажмите кнопку <MENU>. Снова открывается меню.

- После того как изображение защищено, его нельзя удалить с помощью предусмотренной в камере функции стирания. Для стирания защищенного изображения сначала необходимо снять защиту от стирания.
- При стирании всех изображений (стр. 123) сохраняются только защищенные изображения. Это удобно для одновременного удаления всех ненужных изображений.

Стирание изображений

Изображения можно выбирать и удалять по одному, либо можно удалить сразу несколько изображений. Защищенные изображения (стр. 122) не стираются.

- 1 **Восстановление стертого изображения невозможно.**
Перед стиранием изображения убедитесь, что оно больше не нужно. Во избежание случайного стирания важных изображений защитите их от стирания.

1 Выведите изображение на экран.

- Для стирания изображений по одному кнопками <◀▶> выберите изображение для стирания.



2 Откройте меню стирания.

- Нажмите кнопку <🗑️>.
- ▶ В нижней части экрана отображаются варианты стирания изображения.



3 Сотрите изображения.

- Выберите вариант [Удалить], затем нажмите кнопку <SET>. Отображаемое изображение удаляется.
- Если выбрать вариант [Все] и нажать кнопку <SET>, удалятся все незащищенные изображения.
- ▶ Если в открывшемся диалоговом окне запроса подтверждения выбрать вариант [ОК] и нажать кнопку <SET>, изображения будут удалены.



Во время стирания всех изображений стирание можно отменить, нажав кнопку <SET>.

Отображение информации о параметрах съемки

Нажав кнопку <DISP.> во время воспроизведения одиночного изображения, можно переключиться в режим отображения информации о параметрах съемки. В режиме отображения информации о параметрах съемки отображается указанная ниже информация.

Отображение основной информации

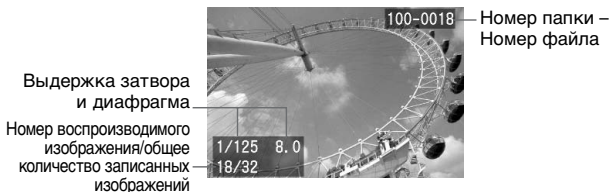

Отображение информации о параметрах съемки



* В случае файлов RAW+JPEG отображается размер файла JPEG.

Предупреждение о засветке

При отображении информации о параметрах съемки будут мигать выделенные передержанные области. Для получения на снимке большего количества деталей в передержанных областях установите отрицательную компенсацию экспозиции и повторите съемку.

В режимах воспроизведения, отличных от режима воспроизведения одиночного изображения (например, в индексном режиме или в режиме увеличения), кнопка <DISP.> все равно позволяет включать или выключать отображение основной информации.

● Гистограмма

На гистограмме яркости отображаются распределение уровней экспонирования, общая яркость и градации.

Гистограмма RGB служит для проверки насыщенности и градации цветов. Режим отображения изменяется в меню [▶ **Гистограмма**].

Для анализа гистограммы и использования ее для улучшения качества следующего снимка требуются глубокие знания и опыт. Здесь приводятся только основные пояснения.

Режим [Яркость]

Такая гистограмма является графиком, показывающим распределение уровней яркости изображения.

По горизонтальной оси откладывается яркость (темнее влево и ярче вправо), а по вертикальной оси - количество пикселей для каждого уровня яркости.

Чем больше пикселей смещено влево, тем темнее изображение.

Чем больше пикселей смещено вправо, тем ярче изображение.

Если слишком много пикселей смещено влево, в области тени теряются детали изображения. Если слишком много пикселей смещено вправо, будут потеряны детали в ярких областях. Промежуточные тона воспроизводятся.

По гистограмме яркости изображения можно оценить сдвиг величины экспозиции и общие условия воспроизведения оттенков цветов.

Режим [RGB]

Такая гистограмма является графиком, показывающим распределение уровней яркости изображения для каждого из основных цветов (RGB или красный, синий, зеленый). По горизонтальной оси откладывается яркость цвета (темнее влево и ярче вправо), а по вертикальной оси - количество пикселей для каждого уровня яркости цвета.

Чем больше пикселей смещено влево, тем темнее и менее выражен соответствующий цвет. Чем больше пикселей смещено вправо, тем ярче и насыщеннее цвет. Если слишком много пикселей смещено влево, информация о соответствующем цвете будет потеряна.

Если слишком много пикселей смещено вправо, цвет будет слишком насыщенным без деталей.

По гистограмме RGB можно оценить насыщенность цветов, условия передачи полутонов и смещение баланса белого.

Примеры гистограмм

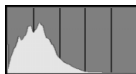

Темное изображение



Нормальное изображение

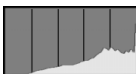

Яркое изображение



7

Печать изображений

Для печати изображений можно подключить камеру непосредственно к PictBridge-совместимому принтеру, к CP Direct- либо Bubble Jet Direct-совместимому принтеру.

Можно выбрать несколько изображений и напечатать их одной партией (DPOF) (стр. 144).

Сведения о формате DPOF

DPOF (Digital Print Order Format – Формат заказа цифровой печати) представляет собой стандарт записи на CF-карту инструкций по печати (выбранное изображение, количество копий и т.д.). Таким образом можно за один раз напечатать сразу несколько изображений или передать заказ печати в фотоателье.

Web-узел компании Canon, посвященный технологии PictBridge

На указанном ниже Web-узле приводятся дополнительные сведения об использовании данной камеры Canon с различными принтерами (например, рекомендуемые типы бумаги).

<http://canon.com/pictbridge/>

Обозначения, используемые в настоящей главе

Как показано ниже, в этой главе приводятся инструкции для принтеров различных типов. После ознакомления с разделом «Подготовка к печати» на следующей странице следуйте инструкциям, относящимся к используемому принтеру, на указанных страницах.

Для стандарта «Bubble Jet Direct» используется сокращение «BJ Direct».

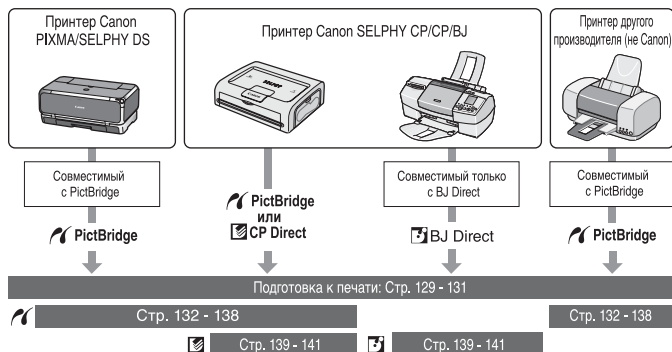

Подготовка к печати

Вся операция прямой печати выполняется полностью на камере с использованием ее ЖК-монитора.

Подключение камеры к принтеру

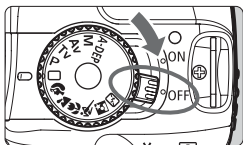







1 Установите выключатель питания камеры в положение <OFF>.

2 Подготовьте принтер.

- Подробнее см. руководство по эксплуатации принтера.

3 Подсоедините камеру к принтеру.

- Определите по таблице, какой кабель следует использовать.

Принтер		Требуемый кабель
	Только PictBridge	Интерфейсный кабель, прилагаемый к камере Разъемы на обоих концах имеют метку <↔>.
 	PictBridge и CP Direct	
 	PictBridge и BJ Direct	
	Только CP Direct	Кабель, входящий в комплектацию принтера Только на одном разъеме присутствует значок <↔>.
	Только BJ Direct	

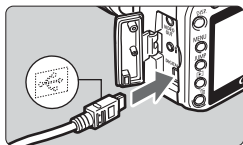

- При подключении разъема кабеля к разъему <DIGITAL> камеры значок <↔> на разъеме кабеля должен быть обращен к передней панели камеры.
- Информацию о подсоединении кабеля к принтеру можно найти в руководстве по эксплуатации принтера.

4 Включите принтер.

5 Установите выключатель питания камеры в положение <ON>.

- ▶ Некоторые принтеры издают звуковой сигнал.

6 Выведите изображение на экран.

- Нажмите кнопку <▶>.
- ▶ Отображаются изображение и значок принтера <🔗>, <📄> или <📷>, указывающий на подключение к принтеру.
- ▶ Индикатор кнопки <🔗> загорается синим цветом.
- Процедура печати зависит от того, какой значок отображается. Ниже приведены страницы с соответствующим описанием.

🔗 PictBridge



📄 CP Direct



📷 BJ Direct



Значок	Страницы с описанием
🔗	132 - 138, 143
📄	139 - 141, 143
📷	



- Изображения в формате RAW невозможно напечатать с помощью прямой печати.
- При питании камеры от аккумулятора убедитесь, что он полностью заряжен. При полностью заряженном аккумуляторе возможна печать в течение приблизительно 4 часов.
- Если на шаге 5 раздается длинный звуковой сигнал, это означает, что в принтере PictBridge возникла неполадка. Для выяснения причины неполадки нажмите кнопку <▶>, чтобы воспроизвести изображение, и выполните следующие шаги.
 1. Нажмите кнопку <SET>.
 2. На экране настроек принтера выберите **[Печатать]**. На ЖК-мониторе отобразится сообщение об ошибке (стр. 138).
- При подсоединении камеры к принтеру необходимо использовать только специальный интерфейсный кабель.
- После начала печати не отсоединяйте кабель, пока мигает синий индикатор кнопки <▶>.
- Перед отсоединением кабеля предварительно выключите питание камеры и принтера. Отсоединяя кабель, держитесь за разъем, а не за провод.



При прямой печати для питания камеры рекомендуется использовать комплект сетевого блока питания ACK-DC20 (приобретается дополнительно).

Печать с использованием PictBridge

Параметры настройки зависят от конкретного принтера. Некоторые параметры могут быть заблокированы. Подробнее см. руководство по эксплуатации принтера.

Значок подключенного принтера



1 Выберите изображение для печати.

- Убедитесь, что в левом верхнем углу ЖК-монитора отображается значок .
- Выбор изображения для печати осуществляется нажатием кнопки .

2 Нажмите кнопку .

- ▶ Открывается экран настройки печати.

Экран настройки печати



Задание эффектов печати.

Включение или выключение печати даты или номера файла.

Задание количества распечатываемых экземпляров.

Задание области кадрировки.

Задание формата бумаги, типа бумаги и компоновки.

Возврат к шагу 1.

Начало печати.

Отображаются заданные размер бумаги, тип и макет.

*** В зависимости от типа принтера, печать даты и номера файла, кадрировка и другие настройки могут быть недоступны.**

3 Выберите пункт [Настр. бумаги].

- Выберите пункт [Настр. бумаги] и нажмите кнопку .
- ▶ Открывается экран настройки бумаги.

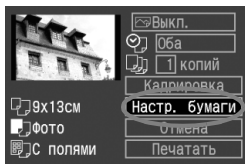

Задание размера бумаги

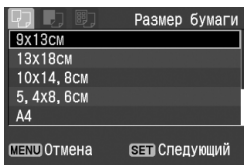

- Выберите формат бумаги, уже загруженной в принтер, затем нажмите кнопку <SET>.
- ▶ Открывается экран «Тип бумаги».

Задание типа бумаги

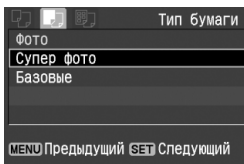

- Выберите тип бумаги, уже загруженной в принтер, затем нажмите кнопку <SET>.
- ▶ Открывается экран «Вид страницы».



О типах бумаги

При использовании принтера Canon и бумаги Canon выясните допустимые типы бумаги в инструкции по эксплуатации принтера.

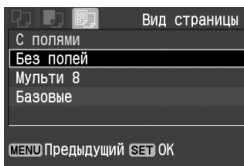
Задание вида страницы



- Выберите вариант вида страницы, затем нажмите кнопку <SET>.
- ▶ Вновь открывается экран настройки параметров печати.

Без полей	Печать производится без белых полей. Если используемый принтер не позволяет получать отпечатки без полей, на отпечатке будут присутствовать поля.
С полями	По краям отпечатка будут идти белые поля.
С полями 	На полях отпечатков размера 9x13 см или более печатается информация о параметрах съемки*.
Мульти xx	Этот вариант позволяет печатать 2, 4, 8, 9, 16 или 20 изображений на одном листе.
Мульти 20  Мульти 35 	На бумаге формата A4/Letter печатаются 20 или 35 эскизов изображений, заказанных с помощью DPOF. В режиме [Мульти 20] сбоку от каждого эскиза печатается информация о параметрах съемки*, а снизу каждого эскиза печатаются номер файла и дата**. В режиме [Мульти 35] снизу каждого эскиза печатаются номер файла и дата**.
Базовые	В случае принтеров Canon печать выполняется без полей.

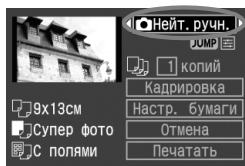

* Печатаются следующие данные Exif: название камеры, название объектива, режим съемки, выдержка затвора, диафрагма, величина компенсации экспозиции, чувствительность ISO, баланс белого и т.д.

** Это зависит от варианта печати даты и номера файла, выбранного на шаге 5 (стр. 137).



4 Задайте использование эффектов для печати.

- Задайте нужное значение. Если не требуется устанавливать никакого эффекта печати, переходите к шагу 5 на стр. 137.
- Выберите требуемый пункт справа сверху, затем нажмите кнопку .
- Далее кнопками выберите требуемый эффект печати и нажмите кнопку .

 Выкл.	Автоматическая коррекция не производится.
 Вкл.	Изображение печатается в соответствии со стандартными цветами принтера. Для автоматической коррекции используются данные Exif изображения.
 Vivid	Изображение печатается с большей насыщенностью для получения более ярких синих и зеленых цветов.
В/В Ч/Б	Печать черно-белых изображений с точной передачей оттенков черного цвета.
В/В Хол. тон	Печать черно-белых изображений с холодными, голубоватыми оттенками черного.
В/В Теплый тон	Печать черно-белых изображений с теплыми желтоватыми оттенками черного.
 Нейтральн.	Автоматическая коррекция не выполняется, сохраняются естественный цвет и контрастность изображения.
 Нейт. ручн.	Характеристики печати совпадают с характеристиками настройки «Нейтральн.». Однако этот вариант обеспечивает более тонкую настройку печати, чем вариант «Нейтральн.»

Для некоторых принтеров часть вариантов может не отображаться.

Настройка эффектов печати

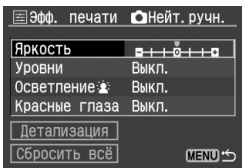
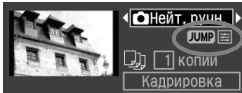

- На шаге 4 выберите требуемый пункт. Когда появится пункт **JUMP** (как показано на рисунке слева), нажмите кнопку <JUMP>. После этого можно произвести тонкую настройку параметров. Параметры, которые можно настраивать для выбранного пункта, показаны в приведенной ниже таблице.
- Выберите пункт, затем нажмите кнопку <SET>.

(○ : возможна настройка)

Пункт		Выкл. / Вкл. / Vivid / Нейтральн.	Нейт. ручн.	Ч/Б / Хол. тон / Теплый тон
Яркость		○	○	○
Уровни		–	○	○
Осветление (лиц)		○	○	○
Красные глаза		○	○	○
Детализация	Контрастность	–	○	○
	Насыщенность		○	–
	Цвет тона		○	
	Цвет. баланс		○	

Если после тонкой настройки эффекта печати снова выполнить шаг 4 для изменения настроек эффекта печати, для всех настроек будут восстановлены значения по умолчанию.

Если выбрано значение [Базовые], настройка параметров печати невозможна.

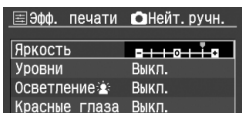

[Яркость]

- Выполните настройку кнопками <◀▶>, затем нажмите кнопку <SET>.

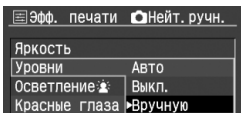

[Уровни]

- Выберите пункт, затем нажмите кнопку **<SET>**.
- Выберите **[Вручную]** и нажмите кнопку **<SET>**. Открывается экран «Уровни».
- Кнопками **<◀▶>** настройте затененные участки (черный цвет) в пределах 0 - 127.
- Нажмите кнопку **<JUMP>**.
- Кнопками **<◀▶>** настройте светлые участки (белый цвет) в пределах 128 - 255.
- Для выхода нажмите кнопку **<SET>**. Снова открывается предыдущий экран.

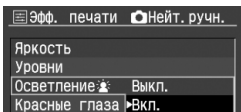

[Осветление] [Красные глаза]

- Выберите **[Выкл.]** или **[Вкл.]**, затем нажмите кнопку **<SET>**.

Детальная настройка эффектов печати

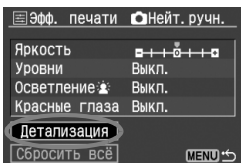

- Выберите пункт **[Детализация]**, затем нажмите кнопку **<SET>**. Открывается экран «Детализация».
- Выберите пункт, затем нажмите кнопку **<SET>**.

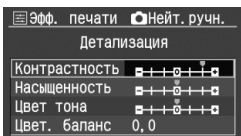

[Контрастность] [Насыщенность] [Цвет тона]

- Выполните настройку кнопками **<◀▶>**, затем нажмите кнопку **<SET>**.

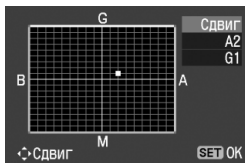
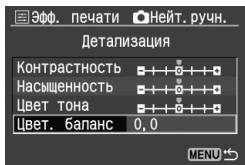

[Цвет. баланс]

- Нажимая кнопку <↕> в любом из четырех направлений, переместите метку «■» в требуемое положение.
- В обозначает синий цвет, А - янтарный, М - пурпурный и G - зеленый. Цветовой баланс смещается в соответствующем направлении.
- В правом верхнем углу индикатор «Сдвиг» показывает направление сдвига цветового баланса и величину коррекции.
- Для выхода нажмите кнопку <SET>. Снова открывается предыдущий экран.
- После завершения детальной настройки эффектов печати нажмите кнопку <MENU>, затем переходите к шагу 5.

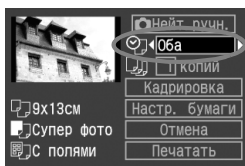

5 Задайте печать даты и номера файла.

- Задайте нужное значение.
- Выберите <☺>.
- Кнопками <◀▶> выберите данные для печати.

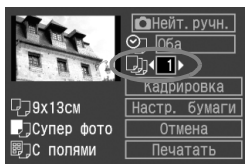

6 Задайте количество копий.

- Задайте нужное значение.
- Выберите <☺>.
- Кнопками <◀▶> выберите количество печатаемых копий.
- Подробные сведения о кадрировке приведены на стр. 142.

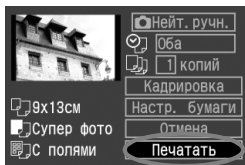

7 Запустите печать.

- Выберите пункт **[Печатать]**, затем нажмите кнопку **<SET>**.
- ▶ Синий индикатор в кнопке **<PictBridge>** начинает мигать, и запускается печать.
- После завершения печати отображается экран шага 1.
- Чтобы остановить печать, нажмите кнопку **<SET>**, пока отображается **[Стоп]**, затем выберите **[OK]** и нажмите **<SET>**.

Обработка ошибок принтера

Если после устранения причины ошибки (нет чернил, нет бумаги и т.д.) и выбора **[Дальше]** для продолжения печати печать не возобновляется, тогда для возобновления печати необходимо воспользоваться кнопками, находящимися на принтере. Подробнее см. руководство по эксплуатации принтера.

Сообщения об ошибках

Если во время печати возникла ошибка, на ЖК-монитор выводится сообщение об ошибке. Нажмите кнопку **<SET>**, чтобы остановить печать. После устранения причины ошибки возобновите печать. Подробнее устранение неполадок при печати см. в руководстве по эксплуатации принтера.

Ошибка с бумагой

Проверьте правильность загрузки бумаги в принтер.

Ошибка с картриджем

Проверьте уровень чернил в принтере и состояние емкости для отработанных чернил.

Аппаратная ошибка

Проверьте все возможные неполадки в работе принтера, не относящиеся к бумаге или чернилам.

Ошибка файла

Печать выбранного изображения через PictBridge невозможна. Может оказаться, что невозможно напечатать изображения, полученные с помощью другой камеры, или изображения, отредактированные на компьютере.







- В зависимости от размера файла изображения и качества записи, от момента выбора пункта **[Печатать]** до момента начала печати может пройти некоторое время.
- Значение **[Базовые]** для эффектов печати и других параметров означает, что для соответствующих параметров будут использоваться значения по умолчанию, которые были установлены для данного принтера производителем. Значения параметров для варианта **[Базовые]** см. в руководстве по эксплуатации принтера.

Печать с использованием CP Direct и BJ Direct

Значок подключенного принтера



1 Выберите изображение для печати.

- Убедитесь, что в левом верхнем углу ЖК-монитора отображается значок  или .
- Выбор изображения для печати осуществляется нажатием кнопки  .

2 Нажмите кнопку .

- ▶ Открывается экран настройки печати.

Экран настройки печати

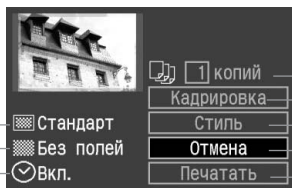

— Задание количества распечатываемых экземпляров.

— Задание области кадрировки.

— Задание стиля печати.

— Возврат к шагу 1.

— Начало печати.

— Отображаются настройки стиля печати.

 - значок даты.

3 Выберите пункт [Стиль].

- Выберите пункт [Стиль], затем нажмите кнопку .
- ▶ Открывается экран «Стиль».

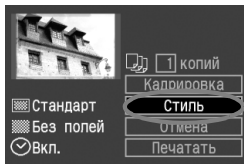

[Снимок] (CP Direct)

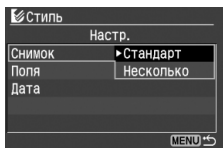

[Бумага] (BJ Direct)

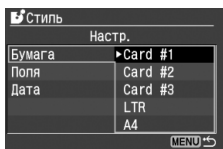

[Поля]

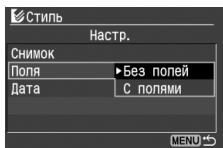

[Дата]

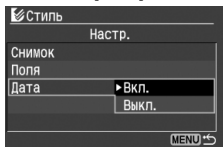

4 Задайте нужные параметры.

- Выберите пункт, затем нажмите кнопку <SET>.
- Выберите настройку, затем нажмите кнопку <SET>.
- Пункт **[Снимок]** (CP Direct) можно выбрать в том случае, если используется бумага формата кредитной карточки. Если выбрано значение **[Несколько]**, на листе бумаги будут напечатаны 8 небольших отпечатков одного и того же изображения.
- В пункте **[Бумага]** (BJ Direct) выберите формат бумаги, загруженной в принтер.
- Проверьте параметры **[Поля]** и **[Дата]** и задайте их значения, если требуется.
- Завершив настройку, вернитесь на экран настройки печати, нажав кнопку <MENU>.

5 Задайте количество копий.

- Задайте нужное значение.
- Выберите <1>.
- Кнопками <◀▶> задайте количество копий, затем нажмите кнопку <SET>.
- Задайте значение от 1 до 99.

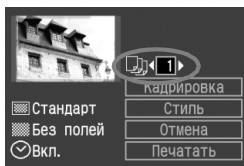

6 Задайте кадрировку.

- Задайте требуемые значения.
- Подробные сведения о кадрировке приведены на стр. 142.

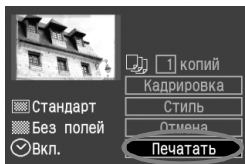

7 Запустите печать.

- Выберите пункт [**Печатать**], затем нажмите кнопку **< (SET) >**.
- ▶ Синий индикатор в кнопке **< (PRINT) >** начинает мигать, и запускается печать.
- После завершения печати отображается экран шага 1.
- Чтобы остановить печать, нажмите кнопку **< (SET) >** пока отображается [**Стоп**], затем выберите [**ОК**] и нажмите **< (SET) >**.

- В случае CP Direct дата может выглядеть светлой, если она напечатана на ярком фоне или полях.
- Если при использовании CP Direct выбран вариант [**Несколько**], выбор параметров [**Поля**] и [**Дата**] невозможен. Будет установлено значение [**Без полей**], а для параметра [**Дата**] будет задано значение [**Выкл.**]. Изображение будет обрезано с четырех сторон.
- Если при использовании BJ Direct задано значение [**с полями**], на некоторых принтерах дата может печататься на полях.

- В случае CP Direct при выборе пункта [**Стоп**] во время печати только одного изображения печать не останавливается. Если печатаются несколько изображений, печать останавливается после завершения печати текущего изображения.
- Если во время печати возникла ошибка, на ЖК-монитор выводится сообщение об ошибке.

Кадрировка изображения

Изображение можно кадрировать и распечатать только выбранную часть, как если бы была изменена компоновка кадра.

Выполнять кадрировку рекомендуется непосредственно перед печатью. Если параметры печати задаются после настройки кадрировки, возможно, придется снова задать кадрировку.

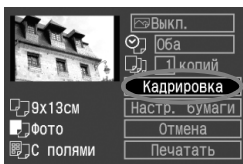

1 Выберите [Кадрировка].

- Выберите пункт [Кадрировка], затем нажмите кнопку <SET>.
- ▶ Открывается экран кадрировки.



2 Кадрируйте изображение.

- Распечатывается область, расположенная внутри рамки кадрировки.
- При кадрировке изображения подсказка по функциям кнопок не отображается. Она появляется приблизительно через 5 с ожидания.



Изменение размера рамки кадрировки

- Размер рамки кадрировки изменяется при нажатии кнопки <Q> или <Q-Q>. Чем меньше рамка кадрировки, тем больше будет увеличено изображение.

Перемещение рамки кадрировки

- Для перемещения рамки кадрировки в соответствующих направлениях нажимайте кнопки <D>. Перемещайте рамку кадрировки до тех пор, пока внутри нее не окажется нужный участок изображения или композиция.



Поворот рамки

- Кнопкой <DISP> осуществляется переключение между вертикальной и горизонтальной ориентацией рамки кадрировки. Например, горизонтальный снимок можно распечатать вертикально.

Участок изображения, который будет напечатан

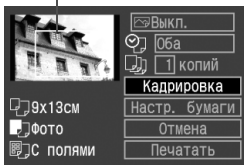

3 Выйдите из меню.

- Нажмите кнопку <SET>.
- ▶ Вновь откроется экран настройки параметров печати.
- ▶ В левом верхнем углу отображается кадрированный участок изображения, который будет напечатан.

- ❗ ● В зависимости от принтера вырезанный участок изображения может напечататься не так, как это было задано.
- Чем меньше рамка кадрировки, тем более зернистым будет выглядеть снимок. Если снимок будет слишком зернистым, цвет рамки кадрировки меняется на красный.
- Выполняя кадрировку изображения, контролируйте изображение на ЖК-мониторе камеры. Если контролировать вид изображения на экране телевизора, отображение рамки кадрировки может оказаться не совсем точным.

📄 Рамка кадрировки будет выглядеть по-разному в зависимости от значений параметров [Настр. бумаги], [Снимок] / [Бумага], [Вид страницы] / [Поля].

Простая печать

При печати непосредственно с камеры на принтер параметры печати сохраняются в камере. Для повторного использования этих же значений параметров следуйте приведенным ниже инструкциям.



- Выберите изображение, затем нажмите кнопку <Print> с синей подсветкой.
- Начинается печать.

📄 ● За один раз возможна печать только одного экземпляра.
● Кадрировка не используется.

MENU Заказ печати

Параметры печати

Задайте значения для типа печати, печати даты и печати номеров файлов. Эти параметры печати будут применяться ко всем изображениям, для которых заказаны отпечатки. (Раздельное задание этих параметров для каждого изображения невозможно.)

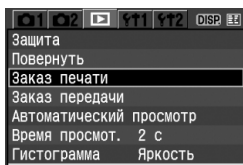

1 Выберите пункт [Заказ печати].

- На вкладке [▶] выберите пункт [Заказ печати], затем нажмите кнопку <SET>.
- ▶ Открывается экран «Заказ печати».

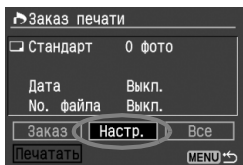

2 Выберите [Настр.].

- Кнопками <◀▶> выберите пункт [Настр.], затем нажмите кнопку <SET>.
- ▶ Открывается экран настройки печати.

3 Задайте нужные параметры.

- Задайте [Тип печати], [Дата] и [No. файла].
- Выберите пункт, затем нажмите кнопку <SET>.
- Выберите настройку, затем нажмите кнопку <SET>.

[Тип печати]

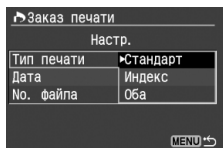



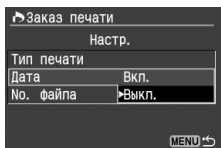

[Дата]

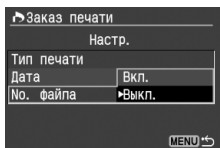

[No. файла]



Тип печати		Стандарт	На листе печатается одно изображение.
		Индекс	На листе печатается нескольких уменьшенных эскизов изображений.
	 	Оба	Печать стандартных и индексных отпечатков.
Дата	Вкл.	При выборе [Вкл.] на фотографии печатается записанная на карте дата съемки.	
	Выкл.		
Номер файла	Вкл.	При выборе [Вкл.] на фотографии печатается номер файла.	
	Выкл.		

4 Выйдите из меню.

- Нажмите кнопку <MENU>.
- ▶ Вновь открывается экран «Заказ печати».
- Далее выберите пункт [Заказ] или [Все] для выбора изображений, которые требуется напечатать.

- Выбор для печати изображений RAW невозможен.
- Даже если для параметров [Дата] и [No. файла] заданы значения [Вкл.], дата и номер файла могут не напечататься. Это зависит от заданного типа печати и модели принтера.
- Для отпечатков типа [Индекс] нельзя одновременно задать значение [Вкл.] для параметров [Дата] и [No. файла].
- При печати с параметрами DPOF необходимо использовать CF-карту с заданными параметрами заказа печати. Невозможно выполнить печать в данном режиме, просто печатая с карты выделенные изображения.
- Может оказаться, что некоторые принтеры и фотолаборатории, поддерживающие печать DPOF, не в состоянии напечатать фотографии в соответствии с заданными параметрами. Если такая ситуация возникает при использовании вашего принтера, обратитесь к руководству по эксплуатации принтера. Или при заказе печати уточните, обеспечивается ли совместимость в данном фотоателье.
- Если в камеру установлена CF-карта, на которой записан заказ печати, заданный другой камерой, не пытайтесь задать другой заказ печати с помощью данной камеры. Заказ печати может не сработать или окажется перезаписанным. Кроме того, в зависимости от типа изображения формирование заказа на печать может оказаться невозможным.

Выбор отдельных изображений

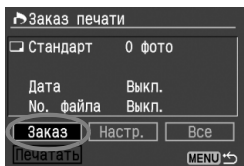

1 Выберите пункт [Заказ].

- Нажмите кнопку <◀▶> для выбора [Заказ], затем нажмите <SET>.
- ▶ Открывается экран заказа.



2 Выберите изображение для печати.

- Выбор изображения для печати осуществляется нажатием кнопок <◀▶>.
- Для просмотра сразу трех изображений нажмите кнопку <☒Q>. Для возврата в режим одиночного изображения нажмите кнопку <Q>.

Режим трех изображений



3 Закажите отпечаток.

- Процедура формирования заказа печати зависит от значения параметра [Тип печати] (стр. 144).

Для типов печати [Стандарт] и [Оба]

- Для отпечатков стандартного типа можно задавать количество копий для каждого изображения (до 99).
- Нажимайте кнопку <▲▼> для выбора количества отпечатков.

[Стандарт]



[Оба]



Количество

Всего

Значок индекса

[Индекс]

Флажок

Значок индекса

Для типа печати [Индекс]

- Если требуется включить изображение в индексный лист, установите флажок <✓>. Для отмены выбора не устанавливайте флажок.
- При нажатии кнопок <▲▼> флажок попеременно устанавливается или снимается.
- Для выбора других изображений повторите шаги 2 и 3.
- Можно выбрать до 998 изображений.

4 Выйдите из меню.

- Нажмите кнопку <MENU>.
- ▶ Вновь открывается экран «Заказ печати».
- Снова нажмите кнопку <MENU>, чтобы сохранить заказ печати на CF-карту. Снова отображается меню.

Выбор всех изображений

Заказ на печать может быть также сформирован или отменен для всех изображений, находящихся на CF-карте. В случае отпечатков стандартного типа можно заказать по одной копии для всех отпечатков.

Имейте в виду, что, если после выполнения процедуры «Выбор отдельных изображений» выполнить процедуру «Выбор всех изображений», заказ печати поменяет свой тип на «Все изображения».

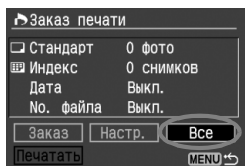

1 Выберите [Все].

- Кнопками <◀▶> выберите вариант [Все], затем нажмите кнопку <SET>.
- ▶ Открывается экран «Все».

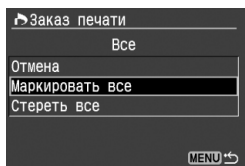

2 Выберите [Маркировать все].

- Выберите пункт [Маркировать все], затем нажмите кнопку <SET>.
- ▶ Для всех изображений указывается один экземпляр, и снова открывается экран заказа печати.
- При выборе пункта [Стереть все] отменяется выбор всех изображений для печати.

3 Выйдите из меню.

- На экране «Заказ печати» нажмите кнопку <MENU>.
- ▶ Информация о выбранных изображениях записывается на CF-карту, и вновь открывается меню.

- Имейте в виду, что изображения RAW не могут быть выбраны для печати, даже если выбран параметр «Маркировать все».
- При использовании принтера PictBridge включайте в один заказ печати не более 400 изображений. Если задано больше изображений, часть из них может не распечататься.

MENU Прямая печать с параметрами DPOF

Если принтер поддерживает прямую печать, печать изображений с использованием функции DPOF не вызывает осложнений.

1 Подготовьтесь к выполнению печати.

- См. стр. 129, 130 раздела. «Подключение камеры к принтеру» до шага 5.

2 Выберите пункт [Заказ печати].

- На вкладке [▶] выберите пункт [Заказ печати], затем нажмите кнопку <SET>.
- ▶ Открывается экран «Заказ печати».

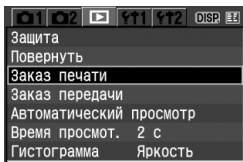

3 Выберите [Печатать].

- Кнопками <◀▶> выберите пункт [Печатать], затем нажмите <SET>.
- Пункт [Печатать] отображается только в том случае, если камера подсоединена к принтеру и возможна печать.
- ▶ Открывается экран настройки печати.

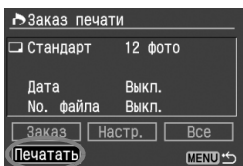

4 Задайте параметры печати.

PictBridge

CP Direct

BJ Direct

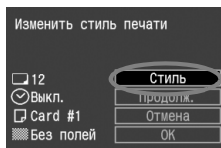
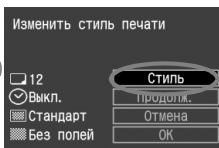
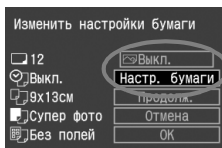

PictBridge

- Задайте параметры [Настр. бумаги] и, при необходимости, установите эффекты печати (стр. 132, 134).

 **CP Direct** /  **VJ Direct**

- Задайте значение параметра **[Стиль]** (стр. 139).

5 Запустите печать.

- Выберите **[ОК]**, затем нажмите кнопку **< (SET) >**.
- ▶ Начинается печать.
- Чтобы остановить печать, нажмите кнопку **< (SET) >** пока отображается **[Стоп]**, затем выберите **[ОК]** и нажмите **< (SET) >**.

- При печати с использованием PictBridge или VJ Direct обязательно задайте формат бумаги.
- При печати с использованием PictBridge некоторые принтеры не могут печатать номера файлов.
- Если выбрано значение **[С полями]**, дата может быть напечатана на полях, наличие этой возможности зависит от принтера.
- Дата может выглядеть светлой, если она напечатана на ярком фоне или полях.
- В случае пункта **[Уровни]** выбор значения **[Вручную]** (стр. 136) невозможен.

- При использовании CP Direct, если для параметра **[Тип печати]** задано значение **[Индекс]**, количество изображений, печатающихся на одном индексном листе, будет следующим:
 - Формат кредитной карточки: 20 кадров
 - Формат 9 x 13 см: 42 кадра
 - Формат 10 x 14,8 см: 63 кадра
 Количество изображений при индексной печати с использованием VJ Direct см. в руководстве по эксплуатации VJ-принтера.
- Если процесс печати был остановлен, и нужно его возобновить для печати оставшихся изображений, выберите пункт **[Продолж.]**. Обратите внимание, что печать не будет возобновлена в следующих случаях:
 - если перед возобновлением печати были изменены параметры заказа печати;
 - если перед возобновлением печати было стерто распечатываемое изображение;
 - если индексная печать выполняется на принтере CP Direct, и вы заменили кассету с бумагой перед возобновлением печати;
 - если индексная печать выполняется на принтере PictBridge, и вы изменили параметры бумаги перед возобновлением печати;
 - если при остановке печати на CF-карте оставалось мало свободного места.
- В случае возникновения неполадок во время печати см. стр. 138 в случае PictBridge, стр. 141 в случае CP Direct и стр. 141 в случае VJ Direct.

8

Справочная информация

В данной главе содержатся сведения о функциональных возможностях камеры и дополнительных принадлежностях, а также приводится другая справочная информация. Кроме того, в конце данной главы помещен алфавитный указатель, упрощающий поиск информации.

Внешние вспышки Speedlite

Вспышки Speedlite серии EX, предназначенные для камер EOS

В целом обеспечивается такая же простота управления, как при использовании встроенной вспышки.

Когда на камеру установлена вспышка Speedlite серии EX, почти все управление автоматической вспышкой осуществляется камерой. Другими словами, все выглядит так, как будто вместо встроенной вспышки установлена внешняя вспышка большой мощности. Подробнее см. инструкции к вспышке Speedlite серии EX. Данная камера относится к типу A и поддерживает все функции вспышек Speedlite серии EX.

Вспышки Speedlite,
устанавливаемые на горячий башмак



Вспышки Macro Lite



Другие вспышки Canon Speedlite, кроме серии EX

Вспышки Speedlite серии EZ, E, EG, ML или TL при установке в режим автоматической вспышки TTL или A-TTL не будут срабатывать. В этом случае используйте ручной режим вспышки Speedlite, если он предусмотрен.

Все остальные вспышки, кроме вспышек Canon Speedlite

Камеру можно синхронизировать с компактными вспышками при выдержке затвора 1/200 с или больше. Обязательно проверьте вспышку перед съемкой, чтобы убедиться в правильности ее синхронизации с камерой.

- При использовании с камерой вспышки или какой-либо принадлежности вспышки, предназначенной для камеры другой марки, нормальная работа камеры не гарантируется, возможны сбои.
- Не устанавливайте на горячий башмак камеры высоковольтную вспышку. Возможно, она не будет работать.

Беспроводной пульт ДУ

С помощью пульта ДУ RC-1 или RC-5 (приобретаются дополнительно) можно производить съемку дистанционно, находясь на расстоянии не более 5 м спереди от камеры. Выполните шаги 1 и 2 на стр. 49 для настройки автоспуска.

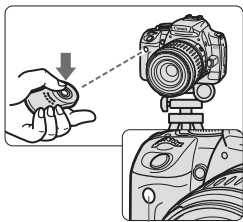

Датчик дистанционного управления

Сделайте снимок.

- Направьте пульт ДУ на датчик пульта ДУ на камере и нажмите кнопку передачи.
- ▶ Камера выполнит автофокусировку.
- ▶ После достижения фокусировки загорится индикатор автоспуска и будет выполнен снимок.

Некоторые типы флуоресцентных ламп могут вызывать сбои в работе камеры. Во время работы с беспроводным пультом ДУ не помещайте камеру вблизи от флуоресцентных ламп.

Использование крышки окуляра видоискателя

Если при съемке фотограф не смотрит в видоискатель, свет, попадающий через окуляр, может нарушить экспозицию. Во избежание этого используйте крышку окуляра, закрепленную на ремне камеры.

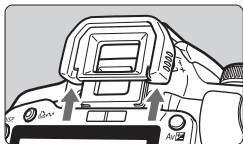

1 Снимите наглазник.

- Нажмите на наглазник снизу вверх.

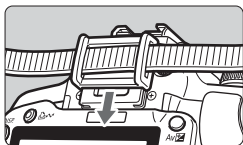

2 Установите крышку окуляра.

- Для установки крышки окуляра сдвиньте ее вниз по направляющим на окуляре.

Питание камеры от бытовой электросети

Комплект сетевого блока питания ACK-DC20 (приобретается дополнительно) позволяет подключить камеру к сети переменного тока и не беспокоиться о том, что может разрядиться аккумулятор.

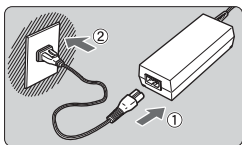

1 Подсоедините кабель питания.

- Подсоедините кабель питания, как показано на рисунке.
- После завершения работы отсоедините вилку от электрической розетки.

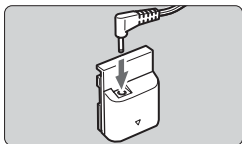

2 Подсоедините переходник постоянного тока DR-700.

- Подсоедините разъем кабеля к переходнику постоянного тока DR-700.
- С этой камерой нельзя использовать переходник постоянного тока DR-20.

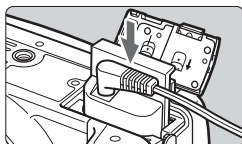

3 Установите переходник постоянного тока.

- Откройте крышку и вставьте переходник постоянного тока до фиксации со щелчком.

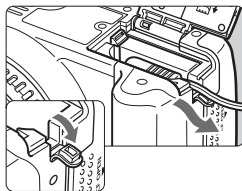

4 Вставьте кабель постоянного тока.

- Откройте крышку кабеля постоянного тока и проложите кабель, как показано на рисунке.
- Закройте крышку.

⚠ Не подсоединяйте и не отсоединяйте кабель питания, когда выключатель питания камеры установлен в положение <ON>.

Замена элемента питания календаря

Календарь и часы работают от элемента питания календаря (элемента резервного питания). Срок его службы составляет приблизительно 5 лет. Если после замены аккумулятора NB-2LH отображается диалоговое окно установки даты и времени, замените литиевый элемент питания CR2016 на новый.

Значения даты и времени будут сброшены, поэтому необходимо заново установить правильные дату и время.

1 Установите выключатель питания в положение <OFF>.

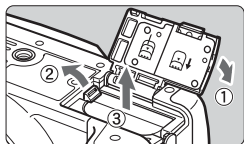

2 Откройте крышку и извлеките элемент питания.

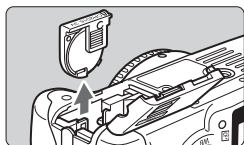

3 Извлеките держатель элемента питания.

4 Замените элемент питания.

- Следите за правильностью ориентации клемм + – элемента питания.

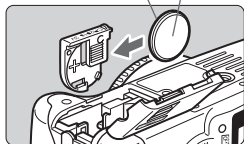

5 Вставьте держатель элемента питания и закройте крышку.

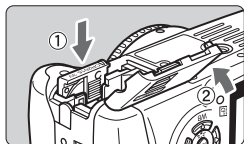

! В качестве элемента питания календаря следует использовать только литиевый элемент питания CR2016.

Параметры меню

Меню <📷1> Съемка 1 (красное)

Страницы
с описанием

Качество	📶L / 📶L / 📶M / 📶M / 📶S / 📶S / RAW+ 📶L / RAW	60
Красные глаза	Откл. / Вкл.	55
Звук	Вкл. / Откл.	94
Съемка без КП	Вкл. / Откл.	94

Меню <📷2> Съемка 2 (красное)

АЕВ	Шаг 1/3 ступени, ±2 ступени	76
Компен. вспыш.	Шаг 1/3 ступени, ±2 ступени	75
WB сдвиг/ВКТ	Коррекция баланса белого: Смещение В/А/М/Г, 9 уровней для каждого	88
	Вилка баланса белого: Смещение В/А или М/Г, шаг 1 уровень, ±3 уровня	89
Ручной WB	Ручная установка баланса белого	86
Цвет. простр.	sRGB / Adobe RGB	83
Стиль изображ.	Стандартная / Портрет / Пейзаж / Натуральная / Точная / Монохромное	63
	Пользов. 1-3	78
		81
Данные для удаления пыли	Получение данных для удаления следов пыли с помощью программного обеспечения из комплекта поставки	112



Меню <▶> Воспроизведение (синее)

Защита	Защита изображения от стирания	122
Повернуть	Поворот вертикально ориентированного кадра	119
Заказ печати	Задание изображений для печати (DPOF)	144
		149
Заказ передачи	Выбор изображений для передачи на персональный компьютер	107
Автоматический просмотр	Автовоспроизведение изображений	120
Время просмот.	Откл. / 2 с / 4 с / 8 с / Не огранич.	94
Гистограмма	Яркость / RGB	125

- В режимах базовой зоны экран меню/вкладки <📷2> Съемка 2 не отображается.
- В режимах базовой зоны затененные пункты меню не отображаются.
- В режимах базовой зоны режимы качества записи RAW+ 📶L и RAW не отображаются.

Меню <F11> **Настройка 1** (желтое)

 Страницы
с описанием

Автоотключение	30 с / 1 мин / 2 мин / 4 мин / 8 мин / 15 мин / Откл.	95
Автоповорот	Да  / Да  / Нет	98
Яркость ЖКИ	Регулировка яркости ЖК-монитора	95
Автооткл. ЖКИ	Разрешено / Запрещено	101
Дата/Время	Установка даты и времени	37
Нумер. файлов	Последоват. / Автосброс / Ручн. сброс	96
Форматирование	Инициализация CF-карты и стирание с нее данных	38

 Меню <F12> **Настройка 2** (желтое)

Язык	15 языков (Английский, голландский, датский, испанский, итальянский, упрощенный и традиционный китайский, немецкий, норвежский, финский, французский, шведский, русский, корейский и японский.)	37
ТВ-стандарт	NTSC / PAL	121
Пользовател. функции (C.Fn)	Пользовательская настройка камеры	101
Сбросить настройки	Сброс всех настроек камеры (Восстановление в камере настроек по умолчанию.) Сброс всех польз. функций (Восстановление для всех пользовательских функций настроек по умолчанию.)	100
Чистка сенсора: Авто	Начинайте очистку / Очищать при включении или выключении питания (Вкл. / Откл.).	111
Чистка сенсора: Вручную	Очистка вручную со стороны крепления объектива	114
Встроенн. ПО вер.	Служит для обновления встроенного микропрограммного обеспечения.	-

Таблица наличия функций

● : Устанавливается автоматически ○ : Может выбираться пользователем □ : Выбор невозможен

Диск установки режима		Зона базовых режимов						Зона творческих режимов						
									P	Tv	Av	M	A-DEP	
Качество	JPEG	○	○	○	○	○	○	○	○	○	○	○	○	
	RAW								○	○	○	○	○	
	RAW + JPEG								○	○	○	○	○	
Чувствительность ISO	Авто	●	●	●	●	●	●							
	Вручную								○	○	○	○	○	
Стиль изображения	Стандартная	●			●	●	●	●	○	○	○	○	○	
	Портрет		●						○	○	○	○	○	
	Пейзаж			●					○	○	○	○	○	
	Натуральная								○	○	○	○	○	
	Точная								○	○	○	○	○	
	Монохромное								○	○	○	○	○	
	Пользовательский								○	○	○	○	○	
Баланс белого	Автоматический баланс белого	●	●	●	●	●	●	●	○	○	○	○	○	
	Фиксированный баланс белого								○	○	○	○	○	
	Ручной WB								○	○	○	○	○	
	Коррекция баланса белого								○	○	○	○	○	
	Вилка баланса белого								○	○	○	○	○	
Автофокусировка	One-Shot		●	●	●		●		○	○	○	○	●	
	AI Servo					●			○	○	○	○		
	AI Focus	●						●	○	○	○	○		
	Выбор точки автофокусировки	Авто	●	●	●	●	●	●	●	○	○	○	○	●
		Вручную								○	○	○	○	
Подсветка для автофокусировки	●	●		●		●			○	○	○	○		
Перевод кадров	Покадровый	●		●	●		●	●	○	○	○	○	○	
	Непрерывный		●			●			○	○	○	○	○	
	Автоспуск	○	○	○	○	○	○	○	○	○	○	○	○	

Диск установки режима		Зона базовых режимов						Зона творческих режимов				
									P	Tv	Av	M
Режим замера экспозиции	Оценочный	●	●	●	●	●	●	○	○	○	○	○
	Частичный							○	○	○	○	○
	Центрально-взвешенный усредненный							○	○	○	○	○
Экспозиции	Сдвиг программы							○				
	Компенсация экспозиции							○	○	○		○
	АЕВ							○	○	○	○	○
	Фиксация экспозиции							○	○	○		○
	Предварительный просмотр глубины резкости							○	○	○	○	○
Встроенная вспышка	Авто	●	●		●		●					
	Вручную							○	○	○	○	○
	Без вспышки			●		●	●					
	Уменьшение эффекта «красных глаз»	○	○		○		○	○	○	○	○	○
	Фиксация экспозиции при съемке со вспышкой							○	○	○	○	○
	Компенсация экспозиции при съемке со вспышкой							○	○	○	○	○
Цветовое пространство	sRGB	●	●	●	●	●	●	○	○	○	○	○
	Adobe RGB							○	○	○	○	○

Фиксация экспозиции

(В режимах творческой зоны)

Режим замера экспозиции	Выбор точки автофокусировки	
	Автоматический выбор точки автофокусировки	Ручной выбор точки автофокусировки
Оценочный замер*	Фиксация экспозиции применяется в точке автофокусировки, в которой обеспечена наводка на резкость.	Фиксация экспозиции применяется в выбранной точке автофокусировки.
Частичный замер	Фиксация экспозиции применяется в центральной точке автофокусировки.	
Центрально-взвешенный усредненный замер		

* Когда переключатель режимов фокусировки на объективе установлен в положение <MF>, фиксация экспозиции производится в центральной точке автофокусировки.

Когда автофокусировка не работает

Камера может не обеспечить фокусировку на объекты указанных ниже типов.

- Малоконтрастные объекты.
Например: синее небо, однотонные стены и т.п.
- Объекты с низкой освещенностью.
- Объекты в очень сильном контровом свете или очень сильно отражающие объекты.
Например: автомобили с полированным кузовом и т.п.
- Накладывающиеся друг на друга близкорасположенные и удаленные объекты.
Например: животные в клетке и т.п.
- Объекты с повторяющейся структурой.
Например: окна небоскреба, клавиатура компьютера и т.п.

В таких случаях выполните одну из следующих операций.

1. Зафиксируйте фокусировку на каком-либо объекте, находящемся на том же расстоянии от камеры, что и фотографируемый объект, а затем измените композицию кадра (стр. 42).
2. Установите переключатель режимов фокусировки на объективе в положение <MF> и сфокусируйтесь вручную.

 Если на объектив с максимальной диафрагмой f/5.6 или менее (с большим диафрагменным числом) установлен экстендер (приобретается дополнительно), автофокусировка невозможна. Подробнее см. инструкцию по эксплуатации экстендера.

Поиск и устранение неполадок

В случае неполадки в первую очередь ознакомьтесь с настоящим разделом. Если данный раздел «Поиск и устранение неполадок» не помогает устранить неполадку, обращайтесь к своему дилеру или в ближайший сервисный центр Canon.

Источник питания

Камера не работает, хотя выключатель питания установлен в положение <ON>.

- В камеру не установлен аккумулятор (стр. 26).
- Если индикатор питания не загорается, зарядите аккумулятор (стр. 24).
- Убедитесь, что закрыта крышка отсека аккумулятора (стр. 26).
- Убедитесь, что закрыта крышка отсека CF-карты (стр. 28).

Индикатор обращения к карте продолжает мигать даже после того, как выключатель питания установлен в положение <OFF>.

- При отключении питания во время записи изображения на CF-карту индикатор обращения к карте продолжает гореть/мигать еще несколько секунд. После завершения записи изображения на CF-карту камера автоматически выключается.

Аккумулятор быстро разряжается.

- Используйте полностью заряженный аккумулятор (стр. 24).
- По мере использования аккумулятор постепенно теряет свои характеристики. Приобретите новый аккумулятор.

Камера самостоятельно выключается.

- Если при нажатии наполовину кнопки спуска затвора питание включается, значит, камера была выключена функцией автоотключения питания. Если автоматическое отключение питания камеры нежелательно, задайте для параметра [fT1 Автоотключение] значение [Откл.].
- Даже если для параметра [fT1 Автоотключение] задано значение [Откл.], ЖК-монитор выключается через 30 мин простоя. Для включения ЖК-монитора нажмите кнопку <DISP.>.

Съемка

Невозможна съемка или запись изображений.

- Неправильно установлена CF-карта (стр. 28).
- Если CF-карта полностью заполнена, установите новую CF-карту или удалите ненужные изображения (стр. 28, 123).
- Если попытаться сфокусироваться в режиме One-Shot AF, когда в видоискателе мигает индикатор подтверждения фокусировки <●>, съемка изображения будет невозможна. Для осуществления фокусировки снова наполовину нажмите кнопку спуска затвора или сфокусируйтесь вручную (стр. 33, 58).

Нечеткое изображение на ЖК-мониторе.

- Если ЖК-монитор покрылся пылью, протрите его тканью для чистки объективов или другой мягкой тканью.
- При низких или высоких температурах возможна замедленная смена изображений на экране ЖК-монитора или экран может выглядеть темным. При комнатной температуре обычные свойства экрана восстанавливаются.

Нерезкое изображение.

- Установите переключатель режимов фокусировки на объективе в положение <AF> (стр. 30).
- Во избежание сотрясения камеры крепко держите камеру и нажимайте кнопку спуска затвора аккуратно (стр. 32, 33).

Невозможно использовать CF-карту.

- Если отображается сообщение об ошибке, связанной с CF-картой, см. стр. 38 или 163.

При встряхивании камеры внутри нее слышен шум.

- Механизм открытия встроенной вспышки при тряске немного стучит. Это нормальное явление.

Просмотр изображений и работа с ними

Невозможно стереть изображение.

- Если изображение защищено от стирания, стереть его невозможно (стр. 122).

Отображаются неправильные дата и время.

- Не установлены правильные дата и время (стр. 37).

Нет изображения на экране телевизора.

- Убедитесь, что разъем видеокабеля вставлен полностью (стр. 121).
- Установите стандарт выходного видеосигнала (NTSC/PAL) в соответствии с видеостандартом, используемым в телевизоре (стр. 157).
- Используйте видеокабель, прилагаемый к камере (стр. 121).

Коды ошибок

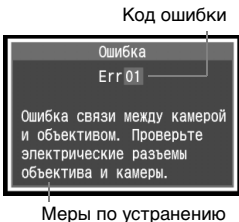

В случае неполадок с камерой отображается сообщение об ошибке. Для устранения неполадки примите предлагаемые меры. Для выхода из экрана ошибки выключите и снова включите питание или извлеките и снова установите аккумулятор.

Если отображается ошибка 02 (неполадка CF-карты), извлеките и снова установите CF-карту либо отформатируйте карту. Возможно, неполадка будет устранена.

Если постоянно повторяется одна и та же ошибка, это может указывать на неисправность. Запишите код ошибки и обратитесь в ближайший сервисный центр Canon.

- ❗ Если сразу после съемки отображается код ошибки, возможно, что изображение не было записано. После устранения ошибки нажмите кнопку <▶> и убедитесь, что изображение было записано.

Состав системы

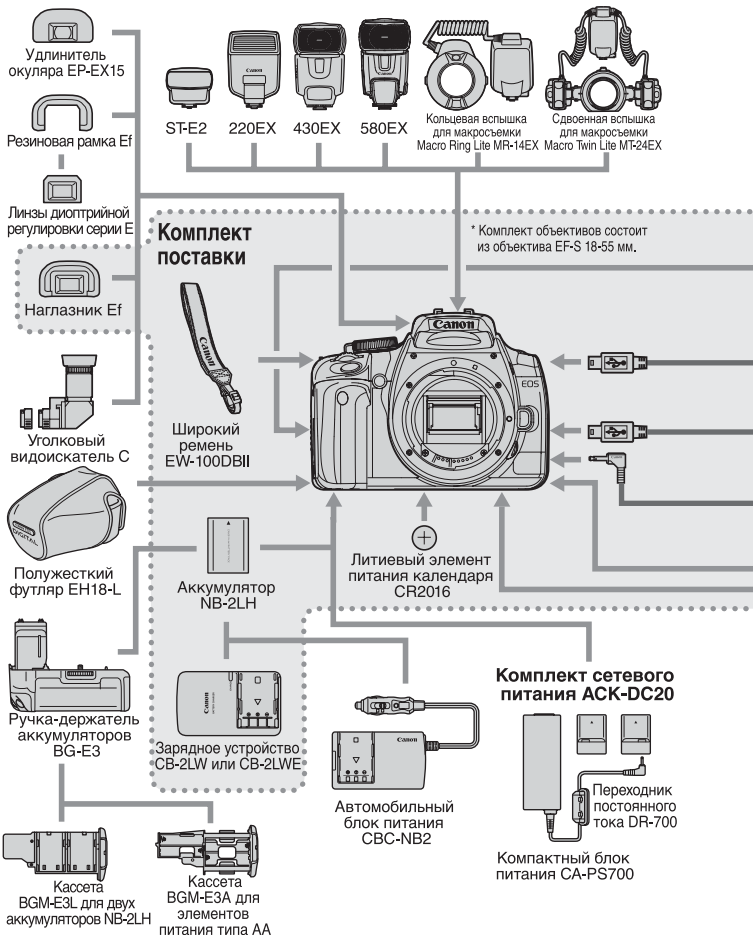

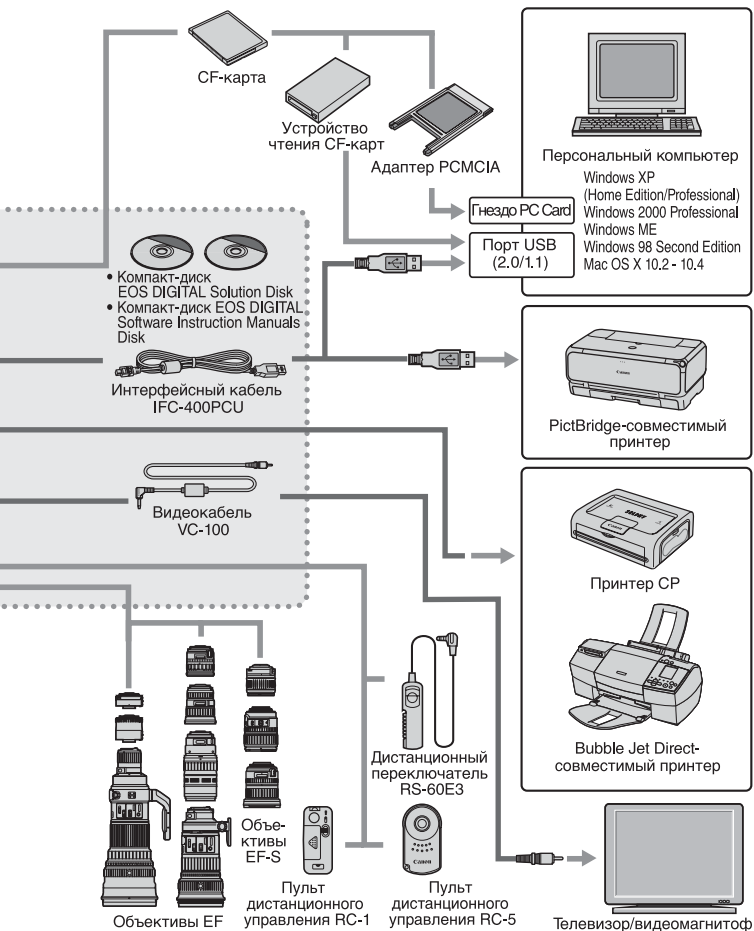

Технические характеристики

• Тип

Тип:	Цифровая однообъективная зеркальная камера с автофокусировкой, автоэкспозицией и встроенной вспышкой
Носитель для записи:	CF-карта типа I или II * Поддерживаются микродискеты Microdrive и CF-карты емкостью 2 Гбайта или более
Размер датчика изображения:	22,2 x 14,8 мм
Совместимые объективы:	Объективы Canon EF (включая EF-S) (эквивалентное фокусное расстояние в пересчете для 35-миллиметровых пленочных камер прил. в 1,6 раза больше указанного фокусного расстояния)
Крепление объектива:	Крепление Canon EF

• Датчик изображения

Тип:	Большой однокристалльный датчик CMOS с высокой чувствительностью и разрешением
Пиксели:	Эффективное количество пикселей: Прибл. 10,10 миллиона Общее количество пикселей: Прибл. 10,50 миллиона
Формат кадра:	3:2
Цветовые фильтры:	Фильтр основных цветов RGB
Фильтр нижних частот:	Расположен перед датчиком изображения, несъемный
Функция удаления пыли:	(1) Чистка датчика: Авто (2) Чистка датчика: Вручную (3) Добавление к изображению данных для удаления пыли

• Система записи

Формат записи:	Файловая система Design rule for Camera File System 2.0
Тип изображения:	JPEG, RAW (12 бит)
Одновременная запись RAW+JPEG:	Предусмотрена
Размер файла:	(1) Высокое разрешение/высокое качество: Прибл. 3,8 Мбайта (3888 x 2592 пиксела) (2) Высокое разрешение/обычное качество: Прибл. 2,0 Мбайта (3888 x 2592 пиксела) (3) Среднее разрешение/высокое качество: Прибл. 2,3 Мбайта (2816 x 1880 пикселей) (4) Среднее разрешение/обычное качество: Прибл. 1,2 Мбайта (2816 x 1880 пикселей) (5) Низкое разрешение/высокое качество: Прибл. 1,3 Мбайта (1936 x 1288 пикселей) (6) Низкое разрешение/обычное качество: Прибл. 0,7 Мбайта (1936 x 1288 пикселей) (7) RAW: Прибл. 9,8 Мбайта (3888 x 2592 пиксела) **Точный размер файлов зависит от объекта, чувствительности ISO, стиля изображения и т.п.

Нумерация файлов:	Последовательная нумерация, автосброс, ручной сброс
Цветовое пространство:	sRGB, Adobe RGB
Настройки для стиля изображения:	Стандартная, Портрет, Пейзаж, Натуральная, Точная, Монохромное, Пользов. 1 - 3
Интерфейс:	Порт USB (USB 2.0 Hi-Speed): Для подключения к персональному компьютеру и прямой печати Разъем видеовыхода Video OUT (NTSC/PAL)

•Баланс белого

Тип:	Авто, дневной свет, тень, облачно, лампы накаливания, флуоресцентные лампы, вспышка, ручной
Автоматический баланс белого:	Автоматический баланс белого с помощью датчика изображения
Компенсация цветовой температуры:	<p>Корректировка баланса белого: ± 9 ступеней с шагом в полную ступень</p> <p>Вилка баланса белого: ± 3 ступени с шагом в полную ступень.</p> <p>* Возможен сдвиг в сторону голубого/янтарного или пурпурного/зеленого</p>

Передача информации о цветовой температуре: Предусмотрена

•Видоискатель

Тип:	Пентапризма на уровне глаз
Угол охвата:	По вертикали/горизонтали приibl. 95%
Увеличение:	Приibl. 0,8x (-1 диоптрия с объективом с фокусным расстоянием 50 мм, установленным на бесконечность)
Расстояние до глаза:	Приibl. 20 мм

Встроенная диоптрийная регулировка:	-3,0 - +1,0 диоптрии
Фокусировочный экран:	Фиксированный, полностью матовый
Зеркало:	Быстродействующее полупрозрачное зеркало (Отношение пропускание / отражение 40:60, без затемнения изображения с объективами EF600mm f/4L IS USM или более короткофокусными)
Информация в видоискателе:	Информация об автофокусировке (точки автофокусировки, индикатор подтверждения фокусировки), информация об экспозиции (выдержка затвора, величина диафрагмы, фиксация автоэкспозиции, величина экспозиции, зона частичного замера), информация о вспышке (готовность вспышки, синхронизация вспышки при короткой выдержке, фиксация и компенсация экспозиции при съемке со вспышкой), информация о коррекции баланса белого, информация о максимальном количестве кадров в серии, информация о CF-карте.

Предварительный просмотр глубины резкости: Включается кнопкой предварительного просмотра глубины резкости

•Автофокусировка

Тип:	Регистрация вторичного изображения через объектив, определение фазы
Точки автофокусировки:	9 точек автофокусировки
Диапазон работы экспонометрического устройства:	EV -0,5 - 18 (при 23°C, ISO 100)
Режимы фокусировки:	One-Shot AF, AI Servo AF, AI Focus AF, ручная фокусировка (MF)
Выбор точки автофокусировки:	Автоматический, ручной
Отображение выбранной точки автофокусировки:	Наложены в видоискателе и указываются на ЖК-мониторе
Подсветка для автофокусировки:	<p>Серия коротких вспышек, выдаваемая встроенной вспышкой</p> <p>Эффективный диапазон: Приibl. 4,0 м в центре, приibl 3,5 м на периферии</p>

•Управление экспозицией

Режимы замера экспозиции: 35-зонный TTL замер с полностью открытой диафрагмой

- Оценочный замер (может быть сопряжен с любой точкой автофокусировки)
- Частичный замер (прибл. 9% площади по центру видоискателя)
- Центральнo-взвешенный усредненный замер

Диапазон работы экспонометрического устройства: EV 1 - 20 (при 23°C с объективом EF50mm f/1.4 USM, ISO 100)

Управление экспозицией: Программная автоэкспозиция (полностью автоматический режим, Портрет, Пейзаж, Крупный план, Спорт, Ночной портрет, Без вспышки, Программа), автоматическая установка экспозиции с приоритетом выдержки, автоматическая установка экспозиции с приоритетом диафрагмы, автоматическая установка экспозиции с приоритетом глубины резкости, ручная установка экспозиции, автоматическая вспышка в режиме E-TTL II

Чувствительность ISO: Режимы базовой зоны: устанавливается автоматически в диапазоне ISO 100 - 400
Режимы творческой зоны: эквивалент ISO 100 - 1600 (с шагом 1 ступень)

Компенсация экспозиции: Ручная: ± 2 ступени с шагом в 1/3 или 1/2 ступени (может комбинироваться с AEB)

AEB: ± 2 ступени с шагом в 1/3 или 1/2 ступени

Фиксация экспозиции: Авто: Выполняется после наводки на резкость в режиме One-shot AF с оценочным замером
Вручную: Кнопкой фиксации экспозиции во всех режимах замера экспозиции.

•Затвор

Тип: Фокальный затвор с электронным управлением

Выдержки затвора: 1/4000 - 30 (шаг 1/3 и 1/2 ступени), ручная длительная выдержка, выдержка X-синхронизации 1/200 с

Спуск затвора: Сенсорный электромагнитный спуск

Автоспуск: С 10-секундной задержкой

Дистанционное управление: Дистанционный переключатель RS-60E3
Пульт дистанционного управления RC-5/RC-1

•Встроенная вспышка

Тип: Убираемая автоматическая вспышка

Замер экспозиции при

съемке со вспышкой: Автовспышка в режиме E-TTL II

Ведущее число: 13 (ISO 100, в метрах)

Время зарядки: Прибл. 3 с

Индикатор готовности вспышки: Символ готовности вспышки в видоискателе

Угол освечивания вспышки: Угол обзора объектива с фокусным расстоянием 17 мм

Фиксация экспозиции при съемке со вспышкой: Предусмотрена

Компенсация экспозиции при съемке со вспышкой: ± 2 ступени с шагом 1/3 или 1/2 ступени

• Внешняя вспышка Speedlite

Вспышка Speedlite

для камер EOS:

Автоматическая вспышка в режиме E-TTL II со вспышками Speedlite серии EX

Зуммирование в соответствии с фокусным

расстоянием объектива: Предусмотрено

• Система перевода кадров

Режимы перевода кадров: Покадровый, непрерывный и автоспуск

Скорость непрерывной съемки: Макс. 3 снимка в секунду.

Максимальное количество

кадров в серии:

JPEG (высокое разрешение / высокое качество): Прибл. 27, RAW: Прибл. 10,

RAW+JPEG (высокое разрешение / высокое качество): Прибл. 8

* На основе принятых в компании Canon условий тестирования с CF-картой емкостью 512 Мбайт

* Зависит от объекта, чувствительности ISO, стиля изображения и т.д.

• ЖК-монитор

Тип:

Цветной жидкокристаллический монитор TFT

Размер монитора:

2,5 дюйма

Пиксели:

Прибл. 230000

Угол охвата:

Прибл. 100%

Регулировка яркости: Предусмотрены 7 уровней

Языки интерфейса: 15

• Воспроизведение изображения

Формат отображения: Одиночное изображение, информация о съемке, индексный экран с 9 изображениями, увеличенное изображение (прибл. 1,5x - 10x), автовоспроизведение, поворот изображения и быстрый переход (на 10/100 изображений или на конкретную дату)

Предупреждение о засветке: В режиме отображения информации о параметрах съемки мигают все передержанные области, не содержащие информацию об изображении

Гистограмма:

Яркость, RGB

• Защита и стирание изображений

Защита:

Возможна защита от стирания и отмена защиты для одиночных изображений

Стирание:

Возможно стирание одного или всех изображений на CF-карте (кроме защищенных изображений)

• Прямая печать

Совместимые принтеры: Принтеры, поддерживающие стандарты PictBridge, CP Direct и Bubble Jet Direct

Изображения, допускающие печать: Изображения JPEG (возможна печать DPOF)

Функция простой печати: Предусмотрена

• DPOF: Формат заказа цифровой печати

DPOF:

Совместим с версией 1.1

•Прямая передача изображений

Изображения, допускающие прямую передачу:Изображения JPEG и RAW

*Изображения, предназначенные для использования в качестве фонового рисунка рабочего стола персонального компьютера, должны быть изображениями JPEG

•Пользовательская настройка

Пользовательские функции: 11 пользовательских функций с 29 настройками

•Источник питания

Аккумулятор:

Аккумулятор NB-2LH, 1 шт.

* Возможно питание от сети переменного тока с помощью блока питания ACK-DC20

* Ручка-держатель аккумуляторов BG-E3 позволяет использовать элементы питания типоразмера AA

Емкость аккумулятора: [Количество кадров – пригл.]

Температура	Условия съемки	
	Без вспышки	Вспышка используется в 50% случаев
При 23°C	500	360
При 0°C	370	280

* Указанные выше значения относятся к случаю полностью заряженного аккумулятора NB-2LH

* Приведенные выше цифры рассчитаны по оценочным критериям ассоциации изготовителей кино- и фотоизделий CIPA (Camera & Imaging Products Association)

Проверка заряда аккумулятора: Авто

Энергосбережение: Предусмотрено

Питание отключается через 30 с, 1, 2, 4, 8 или 15 мин

Элемент питания календаря: Один литиевый элемент питания CR2016

Время включения: Прибл. 0,2 с

•Габариты и вес

Габариты (Ш x В x Г): 126,5 x 94,2 x 65 мм

Вес: Прибл. 510 г (только корпус)

•Требования к окружающей среде

Допустимые температуры при эксплуатации: 0 - 40°C

Влажность при эксплуатации: 85% или ниже

•Аккумулятор NB-2LH

Тип: Перезаряжаемый литиево-ионный аккумулятор

Номинальное напряжение: 7,4 В=

Емкость аккумулятора: 720 мАч

Габариты (Ш x В x Г): 33,3 x 16,2 x 45,2 мм

Вес: Прибл. 43 г

•Зарядное устройство CB-2LW

Поддерживаемый аккумулятор:	Аккумулятор NB-2LH
Время зарядки:	Прибл. 90 мин
Номинальное входное напряжение:	100 - 240 В~, 50/60 Гц
Номинальное выходное напряжение:	8,4 В=
Допустимые температуры при эксплуатации:	0 - 40°C
Влажность при эксплуатации:	85% или ниже
Габариты (Ш x В x Г):	91 x 56 x 22,5 мм
Вес:	Прибл. 68 г

•Зарядное устройство CB-2LWE

Поддерживаемый аккумулятор:	Аккумулятор NB-2LH
Время зарядки:	Прибл. 90 мин
Номинальное входное напряжение:	100 - 240 В~, 50/60 Гц
Номинальное выходное напряжение:	8,4 В=
Допустимые температуры при эксплуатации:	0 - 40°C
Влажность при эксплуатации:	85% или ниже
Габариты (Ш x В x Г):	91 x 56 x 22,5 мм
Вес:	Прибл. 61 г (без кабеля питания)

•EF-S18-55mm f/3.5-5.6 II

Угол обзора:	По диагонали: 74°20' - 27°50' По горизонтали: 64°30' - 23°20' По вертикали: 45°30' - 15°40'
Конструкция объектива:	11 элементов в 9 группах
Минимальная диафрагма:	f/22 - 36
Минимальное расстояние фокусировки:	0,28 м
Максимальное увеличение и поле зрения:	18 мм: 0,10x (248 x 161 мм) 55 мм: 0,28x (81 x 54 мм)
Размер фильтра:	58 мм
Бленда:	EW-60C
Диаметр x длина:	68,5 x 66 мм
Вес:	Прибл. 190 г
Футляр:	LP814

- Все указанные выше данные основаны на стандартах тестирования компании Canon.
- Технические характеристики и внешний вид камеры могут быть изменены без предварительного уведомления.
- В случае неполадок при установке на камеру объектива другого производителя (не Canon) обращайтесь к производителю объектива.



Коэффициент преобразования изображения

Так как область изображения меньше, чем у 35-миллиметровых пленочных камер, эквивалентное фокусное расстояние объектива (коэффициент обрезки) увеличивается в 1,6 раза.



Размер изображения
22,2 x 14,8 мм

Размер изображения
на пленке 35 мм
36 x 24 мм

ДЛЯ ЗАМЕТОК

Алфавитный указатель

A

A-DEP (Автоэкспозиция с контролем глубины резкости) ...	72
Adobe RGB.....	83
AEB (Автоматический брекетинг по экспозиции)	76
AF -> Фокусировка	
AI Focus AF	56
Автофокусировка -> Фокусировка	
Av (Автоэкспозиция с приоритетом диафрагмы).....	68

C

CF-карта	13, 28, 38
Напоминание о CF-карте.....	94
Неполадка.....	38
Форматирование	38

M

M (Ручная установка экспозиции).....	71
MF (Ручная фокусировка)	58

O

One-Shot AF.....	56
------------------	----

P

P (Программная автоэкспозиция)	52
PictBridge	127

R

RAW.....	62
RAW+JPEG	62

S

Servo AF.....	42, 56
---------------	--------

T

Tv (Автоэкспозиция с приоритетом выдержки)	66
--	----

W

WB -> Баланс белого	
---------------------	--

A

Автовоспроизведение	120
Автоматический поворот вертикально ориентированных изображений.....	98

Автоматический просмотр (воспроизведение)	120
Автоматическое отключение питания...	95
Автоспуск.....	49
Спуск затвора с задержкой 2 с.....	91
Автоэкспозиция с приоритетом выдержки.	66
Автоэкспозиция с приоритетом диафрагмы.....	68
Аккумулятор -> Питание	

B

Баланс белого.....	86
Вилка баланса белого	89
Коррекция баланса белого	88
Пользовательский баланс белого.....	86
Беспроводной пульт ДУ.....	90, 153

B

Видеоискатель	19
Диоптрийная регулировка	31
Внешняя вспышка Speedlite.....	152
Воспроизведение -> Изображение	
Восстановление значений по умолчанию	100, 102
Время просмотра изображения	94
Вспышка	

Без вспышки	48
Внешняя вспышка Speedlite	152
Компенсация экспозиции при съемке со вспышкой.....	75
Красные глаза (при печати).....	135
По 2-ой шторке.....	106
Режим замера экспозиции при съемке со вспышкой.....	105
Фиксация экспозиции при съемке со вспышкой.....	85
Фиксированная выдержка затвора 1/200 с.....	104
Функция уменьшения эффекта «красных глаз»	55
Эффективный диапазон.....	54

Выбор качества записываемых изображений.....	60
Выбор количества пикселей	60
Выбор языка.....	37

Г

Гистограмма	126
Яркость/RGB	

Д

Данные для удаления пыли	112
Дата -> Дата/Время	
Дата/Время	37
Замена элемента питания календаря.....	155
Датчик выключения дисплея	17, 34, 101
Диоптрийная регулировка	31
Диск установки режима -> Режим съемки	
Длительные выдержки.....	71
Шумоподавление	103
Длительные выдержки -> Длительные выдержки	

Ж

ЖК-монитор.....	13, 34, 162
Автоотключение.....	101
Воспроизведение изображений	50, 115
Регулировка яркости.....	95
Экран меню.....	35, 156
Экран установок камеры.....	18, 34

З

Заказ передачи (изображения)	109
Зарядка.....	24
Защита (защита изображений от стирания).....	122
Звуковой сигнал.....	94
Значок М.....	4
Значок З.....	4
Зона автоматических режимов	20
Зона базовых режимов	20
Зона творческих режимов	20

И

Изображение	
Автоматический просмотр.....	120
Автоповорот.....	98
Воспроизведение.....	50, 115
Время просмотра изображения	94
Гистограмма	126

Защита	122
Индексный режим.....	116
Информация о параметрах съемки	124
Передача на персональный компьютер	107
Поворот вручную	119
Пропуск изображений	117
Просмотр на экране ТВ	121
Стереть.....	123
Увеличение изображения	118

Индексный режим	116
Индикатор обращения к карте	29

К

Кадрировка (при печати).....	142
Камера	
Восстановление значений по умолчанию	100
Как правильно держать камеру.....	32
Сотрясение камеры.....	90
Экран настройки функций камеры	99
Карта памяти -> CF-карта	
Кнопка спуска затвора	33
Коды ошибок.....	163
Количество оставшихся кадров	27, 61
Компенсация экспозиции.....	74
Шаг 1/2 ступени	105
Компенсация экспозиции при съемке со вспышкой	75
Шаг 1/2 ступени	105
Комплект сетевого блока питания.....	154
Контрастность	79, 135
Коэффициент преобразования изображения	172
Крупный план.....	45
Крышка окуляра видоискателя.....	22, 153

М

Максимальная длина серии	61
Меню	
Задание значений параметров.....	36
Параметры меню	156
Монохромная фотография	64, 80, 134

- Н**
- Настройка уровня (при печати) ... 136
 - Настройки бумаги (для печати) ... 132
 - Насыщенность 79, 135
 - Натуральная 63
 - Неисправность 161
 - Нейтральный ручной (при печати) .. 134
 - Непрерывная съемка 59
 - Номер -> Номер файла
 - Номер файла 96
 - Последоват./Автосброс/Ручной сброс Ночной портрет 47
- О**
- Объектив 16, 30
 - Осветление лиц (при печати) 135
 - Отображение информации о параметрах съемки 124
 - Оценочный замер 73
- П**
- Папка 96
 - Пейзаж 44, 63
 - Передача изображений 107
 - Переключатель режима фокусировки 30, 58
 - Персональный компьютер
 - Обои рабочего стола 109
 - Передача изображения 107
 - Печать 127
 - CP/BJ Direct 139
 - PictBridge 132
 - Заказ печати (DPOF) 144
 - Кадрировка 142
 - Кнопка «Печать/загрузка» 108, 143
 - Настройки бумаги 133
 - Эффекты печати 134
 - Питание
 - Автоотключение 95
 - Бытовая электросеть 154
 - Возможное количество кадров 27
 - Выключатель 31
 - Зарядка 24
 - Проверка заряда аккумулятора 26
 - Повернуть (изображение) 98, 119
 - Подавление помех 71, 103
 - Полностью автоматический режим 40
 - Пользовательские функции 101
 - C.Fn-1 102
 - C.Fn-2 103
 - C.Fn-3, 4, 5 104
 - C.Fn-6, 7, 8 105
 - C.Fn-9, 10, 11 106
 - Сброс всех 100, 102
 - Портрет 43, 47, 63
 - Предварительный просмотр глубины резкости 70
 - Предотвращение появления пыли на изображении 111, 112
 - Предупреждение о засветке 124
 - Проверка заряда аккумулятора 26
 - Программная автоэкспозиция 52
 - Сдвиг программы 52
 - Пропуск изображений 117
 - Просмотр на экране ТВ 121
 - Видеовыход (NTSC/PAL) 121, 157
 - Простая печать 143
 - Прямая печать -> Печать
 - Пульт ДУ 90, 153

Р

 - Размер файла 166
 - Режим замера экспозиции 73
 - оценочный/частичный/усредненный
 - Режим перевода кадров 59
 - Автоспуск 49, 91
 - Покадровый/непрерывная съемка
 - Режим съемки 20
 - A-DEP 72
 - Автоэкспозиция с приоритетом выдержки 66
 - Автоэкспозиция с приоритетом диафрагмы 68
 - Вспышка выключена 48
 - Крупный план 45
 - Ночной портрет 47

- Пейзаж44
 Полностью автоматический режим40
 Портрет43
 Программная автоэкспозиция52
 Ручная установка экспозиции71
 Спорт46
 Резкость.....79
 Ремень.....22
 Ручная установка экспозиции71
 Ручная фокусировка58, 160
- С**
- Сброс установок100, 102
 Сепия (Монохромное)80
 Состав системы164
 Сотрясение камеры.....32, 33
 Спорт.....46
 Стереть (изображение)123
 Стилль изображения
 Выбор.....63
 Настройка78
 Пользовательский81
 Съемка без карты.....94
- Т**
- Таблица наличия функций.....158
 Теплый тон (при печати)134
 Тонирование (Монохромное)80
 Сепия/Голубой/Пурпурный/
 Зеленый Точная64
- У**
- Увеличение изображения.....106, 118
- Ф**
- Фиксация зеркала.....91, 105
 Фиксация фокусировки42
 Фиксация экспозиции84
 Фиксация экспозиции
 при съемке со вспышкой85
 Фокусировка
 Выбор точки автофокусировки57
 Звуковой сигнал.....94
 Изменение композиции кадра.....42
- Объекты, сложные для фокусировки160
 Подсветка для автофокусировки.....41
 Режим автофокусировки56
 Ручная фокусировка58
 Смазывание.....33, 41, 58
- Форматирование
 (инициализация CF-карты)38
 Функция уменьшения
 эффекта «красных глаз»55
- Х**
- Холодный тон (при печати).....134
- Ц**
- Цвет тона79, 135
 Цветовое пространство.....83
 sRGB / Adobe RGB
 Цветовой баланс (при печати)137
 Централно-взвешенный
 усредненный замер73
- Ч**
- Частичный замер.....73
 Часы -> Дата/Время
 Черно-белая (печать)134
 Черно-белая фотография.....64, 80
 Чистка датчика.....111
 Чувствительность ISO53
- Э**
- Элементы камеры и их назначение16
 Эффект фильтра (Монохромное).....80
 Желтый/Оранжевый/Красный/Зеленый

Canon

CANON INC.

30-2 Shimomaruko 3-chome, Ohta-ku, Tokyo 146-8501, Japan

Europe, Africa & Middle East

CANON EUROPA N.V.

PO Box 2262, 1180 EG Amstelveen, The Netherlands

CANON NORTH-EAST OY

Kuluttajatuotteet, Huopalahdentie 24, PL1, 00351,
Helsinki, Finland (Финляндия),
<http://www.canon.ru>



Представительства Canon в Москве

Россия, 113054, Москва, Космодамианская наб. 52, стр. 3, этаж 5
Тел. : + 7(095) 258 5600, факс: + 7(095) 258 5601
Эл. адрес: info@canon.ru

в Санкт-Петербурге

Россия, 190000, Санкт-Петербург,
Набережная реки Мойки 36, бизнес-центр
"Северная столица"
Тел. : + 7(812) 326 6100, факс: + 7(812) 326 6109
Эл. адрес: spb.info@canon.ru

в Киеве

Украина, 01030, Киев, ул. Богдана Хмельницкого 33/34
Тел. : + 380(44) 490 2595, факс: + 380(44) 490 2598
Эл. адрес: post@canon.kiev.ua

Настоящая Инструкция по эксплуатации содержит сведения по состоянию на август 2006 г.
За сведениями о совместимости камеры с любыми принадлежностями и объективами,
выпущенными после этой даты, обращайтесь в любой сервисный центр компании Canon.