



РУКОВОДСТВО
ПО ЭКСПЛУАТАЦИИ



DVD-проигрыватель

ND-9183K



- › Воспроизводимые форматы записи: DVD, VCD, SVCD, CD-Audio, MP3, HDCD, JPEG, Kodak Picture CD, MPEG-4
- › Поддерживаемые виды дисков: DVD-R/RW, DVD+R/RW, CD-R/RW
- › Встроенные декодеры: Dolby Digital, DTS out
- › Прогрессивная развертка
- › Выходы: композитный (RCA), компонентный (Y Cb/Pb Cr/Pr), S-VIDEO, SCART
- › Меню на русском языке
- › Функция караоке
- › Цифровой ZOOM
- › Экранная заставка
- › Напряжение питания: 110-240 В, 50-60 Гц
- › LED дисплей
- › Аудиовыходы: аналоговый (стерео и шестиканальный), цифровой (коаксиальный, оптический)

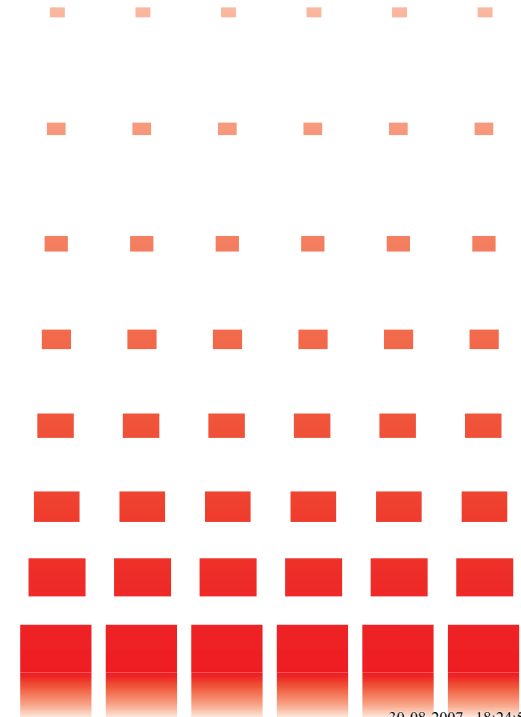

Производитель: Express Luck Industrial Ltd.
Адрес: 88, Baotongnan Road, Xiken, Heng Gang Town, Long Gang District, Shenzhen, China
Поставщик: Novex Industries Limited
Адрес: Room 813, 8/F, Hollywood Plaza, 610 Nathan Road, Hong Kong



Благодарим Вас за приобретение DVD-проигрывателя (плеера) Novex ND-9183K.

- Перед включением аппарата, внимательно ознакомьтесь с настоящим руководством по эксплуатации, и, в первую очередь, с правилами безопасности при подключении и эксплуатации, органами управления и надписями на задней панели изделия.
- Производитель не несет ответственности за качество воспроизводимого изображения и звука, а также за корректность работы некоторых функций при воспроизведении нелегальных дисков любого формата.
- Имейте в виду, что на многие видео- и аудиоматериалы распространяются права интеллектуальной собственности, охраняемые национальным и международным законодательством, и мы не несем ответственности за любое нарушение этих прав, связанное с эксплуатацией DVD-проигрывателя.

Содержание

Общие рекомендации	1
Меры предосторожности	2
Общие сведения	2
Гарантийные обязательства	2
Краткое описание формата DVD	3
Зависимость масштаба изображения от формата экрана	4
Описание формата MP3	4
Органы управления и подключение плеера	6
Пульт дистанционного управления	10
Управление работой плеера	12
Настройка с использованием экранного меню	15
Возможные проблемы и методы их устранения	31
Технические характеристики	32
Комплект поставки	32

- При покупке DVD-проигрывателя проверьте его работоспособность и комплектность. Проверьте соответствие номера основного блока с номером, указанным в гарантийном талоне.
- Убедитесь в наличии даты продажи, штампа торгующей организации и разборчивой подписи (или штампа) продавца в гарантийном талоне. Помните, что при утере гарантийного талона вы лишаетесь права на гарантийный ремонт. Отрывные талоны на гарантийный ремонт вырезаются специалистами ремонтного предприятия только после выполнения работы. За каждый ремонт вырезается один отрывной талон.
- После хранения DVD-проигрывателя в холодном помещении или после перевозки его в зимних условиях перед включением нужно дать аппарату прогреться при комнатной температуре в течение 2-3 часов в распакованном виде.
- DVD-проигрыватель рассчитан на подключение к сети переменного тока с частотой 50 Гц и напряжением 220 В.
- DVD-проигрыватель должен эксплуатироваться в помещениях при температуре окружающего воздуха от +10°C до +35°C, относительной влажности воздуха не более 80 % (при 25°C) и атмосферном давлении от 650 до 800 мм рт. ст.

Уход за DVD-проигрывателем

- Все операции по уходу следует производить на отключенном от электрической сети DVD-проигрывателе.
- Для чистки корпуса DVD-проигрывателя используйте мягкую ткань, смоченную в слабом растворе нейтральных моющих средств. Перед включением в сеть убедитесь в том, что поверхность высохла. Применение моющих средств, содержащих растворители (ацетон, спиртосодержащие растворители и т.п.) или абразивных чистящих средств приведет к порче поверхности DVD-проигрывателя.

Меры предосторожности

- Не устанавливайте DVD-проигрыватель около легковоспламеняющихся предметов, приборов отопления, а также в местах, где охлаждение аппарата ухудшится.
- Не устанавливайте DVD-проигрыватель на неустойчивую поверхность.
- Избегайте попадания аппарата под дождь или содержания в сыром помещении.
- Избегайте попадания посторонних предметов и жидкости внутрь корпуса DVD-проигрывателя. В случае попадания посторонних предметов, а также жидкости в корпус, немедленно отключите вилку сетевого шнура от розетки электросети и обратитесь в сервисную службу.
- Не включайте DVD-проигрыватель в электросеть, напряжение которой выходит за пределы, указанные в технических характеристиках.
- Не подключайте DVD-проигрыватель через стабилизаторы напряжения, поскольку аппарат оборудован встроенным стабилизатором, и такое подключение может вывести его из строя.
- Не оставляйте работающий DVD-проигрыватель без присмотра.
- Не допускайте самостоятельного включения и выключения DVD-проигрыватель малолетними детьми.
- В случае возникновения неисправностей в работе DVD-проигрывателя, а также при появлении характерного запаха или задымления, отключите аппарат от электросети и обратитесь в сервисную службу. Не производите самостоятельно повторное включение.
- Предохраняйте DVD-проигрыватель от чрезмерных вибраций и падений, это может повредить корпус и электронные компоненты, сократив тем самым срок службы аппарата.
- Перед подключением DVD-проигрывателя к электросети убедитесь, что сетевой шнур и электрическая розетка не имеют повреждений и могут обеспечить надежный контакт.
- Для предотвращения повреждения сетевого шнура не помещайте тяжелые предметы на сетевой шнур, не располагайте сетевой шнур около нагревательных приборов.
- Вынимайте вилку шнура питания из розетки при выключении DVD-проигрывателя на длительное время.
- В случае возникновения неисправности не пытайтесь самостоятельно отремонтировать DVD-проигрыватель.
- Не доверяйте ремонт случайным лицам. Все ремонтные работы должны выполнять только специалисты сервисной службы.
- DVD-проигрыватель содержит лазерную систему; чтобы предотвратить воздействие лазерного излучения, не пытайтесь самостоятельно открывать устройство.
- Лазерный луч опасен для зрения. Не смотрите вблизи на лазерный луч.

После прочтения этого руководства, пожалуйста, сохраните его для использования в будущем.

ПРЕДУПРЕЖДЕНИЕ

Несоблюдение требований эксплуатации и хранения может привести к преждевременному выходу DVD-плеера из строя или к поражению Вас электрическим током!

Общие сведения

DVD-плееры Novex соответствуют требованиям ГОСТ Р МЭК 60065 по безопасности, ГОСТ Р 22505 по электромагнитной совместимости, что подтверждено сертификатом соответствия.

Гарантийные обязательства

Срок гарантийного обслуживания DVD-плееров составляет 12 месяцев с даты продажи его через розничную торговую сеть. Гарантия распространяется только на DVD-плеер и пульт дистанционного управления.

При использовании DVD-плеера в личных бытовых целях и соблюдении мер безопасности, изложенных в настоящем руководстве по эксплуатации, срок службы DVD-плеера составляет 5 лет с даты выпуска. В течение этого срока эксплуатация DVD-плеера не представляет опасности для жизни, здоровья и имущества владельца, а также для окружающей среды. Возможность дальнейшей безопасной эксплуатации DVD-плеера определяется сотрудниками ближайшей сервисной службы по обращению владельца.

Краткое описание формата DVD

Формат DVD получил большую известность благодаря необычайно большой емкости диска и широким возможностям использования применительно к аудио- видео изображениям. Емкость одного диска составляет от 4,7 до 17 Gb (приблизительно от 7 до 26 стандартных КОМПАКТ-ДИСКОВ). Горизонтальное разрешение изображения в данном формате — около 720 линий. Для передачи звука используется шестиканальный формат Dolby Digital 5.1. Все это — новая эра в развитии домашних AV изделий.

А Конфигурация диска DVD VIDEO

Диск DVD VIDEO

Раздел 1

Раздел 2



Глава 1

2

3

4



Глава 1

2

3

4



Раздел представляет собой самую большую единицу измерения содержимого диска DVD, содержащую музыку и/или изображение. Каждый раздел состоит из нескольких глав.

Б Конфигурация диска CD–Audio

Диск CD и VCD

Трек 1

2

3

4



Сравнение DVD с другими форматами

Метод записи	DVD				LD	Super VCD	VCD	CD	
	Цифровой / MPEG 2					Аналоговый	Цифровой		
							MPEG 2		MPEG 1
Емкость	Сторона / слой				-	650 MB			
	1-1 4,7 GB	1-2 8,5 GB	2-1 9,4 GB	2-2 17 GB					
Время воспроизведения (мин)	133	242	266	484	-	45	74		
Диаметр диска	12 см / 8 см				30 см / 20 см	12 см / 8 см			
Разрешение	720x480/576				425 строк	480x480/576	-	-	
Экранные пропорции	Множество				Одна	Одна	Одна	Одна	
Субтитры	32 типа				16 типов	Нет	Нет	-	
Аудио	Dolby Digital / Линейное PCM				Линейное PCM с FM модуляцией	-	-	Линейное PCM	
Качество звука	48, 96, 192 кГц / 16, 20, 24 бит				44,1 кГц/16 бит	-	44,1 кГц	44,1 кГц / 16 бит	

Встроенные функции формата DVD

Множество языков и субтитров

DVD диск может поддерживать до 8 различных звуковых дорожек и до 32 языков субтитров.

Множество углов обзора камеры

DVD диск может поддерживать до 9 углов обзора камеры.











Множество участков для проигрывания диска

Пользователь может выбирать любую главу или раздел для начала проигрывания диска.

Масштабируемые изображения

Изображение масштабируется в зависимости от геометрии телевизионных экранов.

Зависимость масштаба изображения от формата экрана

Формат изображения на диске	Экран телевизора		
	4:3		16:9
4:3 	Pan – Scan 	Letterbox 	
			
16:9 			

Описание формата MP3

MP3 — технология и формат для компрессии звука. Звуковой файл может быть сжат до 1/10 от исходного размера. В большей степени сжимаются звуки нижнего и верхнего частотного диапазона. Среднечастотный диапазон подвергается компрессии в меньшей степени.

* CD-DA — это сокращение от Compact Disc Digital Audio.

Ваш DVD-плеер будет воспроизводить файлы mp3, записанные с соблюдением следующих требований:

О дисках и файлах MP3

DVD плеер может воспроизводить диски CD-Audio, CD-R/CD-RW, записанные в формате CD-DA*, и файлы mp3, записанные в формате CD-ROM XA, однако характеристики воспроизведения могут различаться в зависимости от качества диска и состояния записывающего устройства.

А Воспроизводимые файлы mp3

Используемые носители:

- Диски CD-R и CD-RW

Используемый формат диска:

- Можно использовать диски формата ISO 9660 Level 1, 2 и Joliet. В некоторых случаях файлы mp3, записанные в формате, отличном от указанных, могут не воспроизводиться, или имена файлов и папок неправильно отображаться.
- Используемые символы в именах файлов/папок: A-Z, a-z, 0-9 и _ (подчеркивание).
- Максимальное количество символов в имени файла: 64 (включая расширение).

Пример возможной структуры файлов mp3

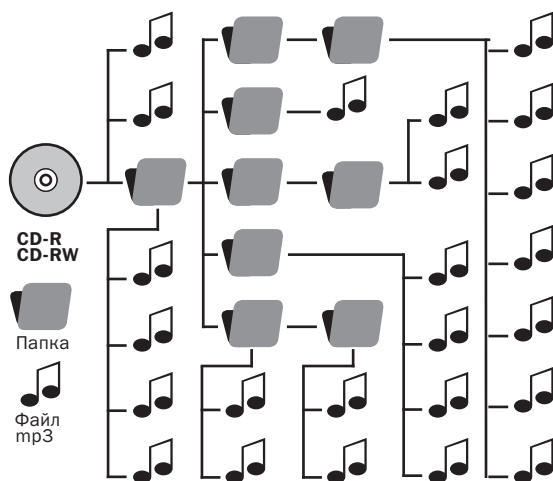

Б Параметры настройки

Параметры настройки для программного обеспечения сжатия и записи:

- Для сжатия исходного файла в файл MP3 рекомендуется использовать следующие настройки программного обеспечения: битрейт кодирования — 128 кбит/с; частота кодирования сигнала — 44,1 кГц; функция «Use Variable Bit Rate Encoding (VBR)» (Использовать переменную скорость кодирования) должна быть отключена.
- Для обеспечения максимальной совместимости диска с другими моделями DVD-плееров при однократной записи на диск, в программе записи установите параметр «Disc at Once» (Диск сразу).

Описание формата MP3

Рекомендации по сохранению файлов на диске:

- Когда вставлен диск, проигрыватель считывает все файлы на этом диске. Если на диске имеется множество папок или файлов, отличных от **mp3**, то до начала воспроизведения диска или следующего файла **mp3** может пройти достаточно много времени. Не сохраняйте ненужные папки или файлы, не являющиеся файлами **mp3**, на диске, который будет использоваться для прослушивания файлов **mp3**.
- Имена папок и файлов могут содержать не более 64 символов.
- На этом DVD-плеере могут отображаться символы A - Z, a - z, 0 - 9 и _ (подчеркивание). Все остальные символы отображаются в виде «-».
- При присвоении имени для файла **mp3** не забудьте добавить к нему расширение **mp3**.
- Если расширение «**mp3**» будет присвоено файлу не **mp3**, а файлу другого формата, проигрыватель не сможет правильно распознать файл и будет воспроизводить случайный шум, который может повредить спутники акустической системы.

Органы управления и подключения плеера

Общий вид задней панели DVD-проигрывателя

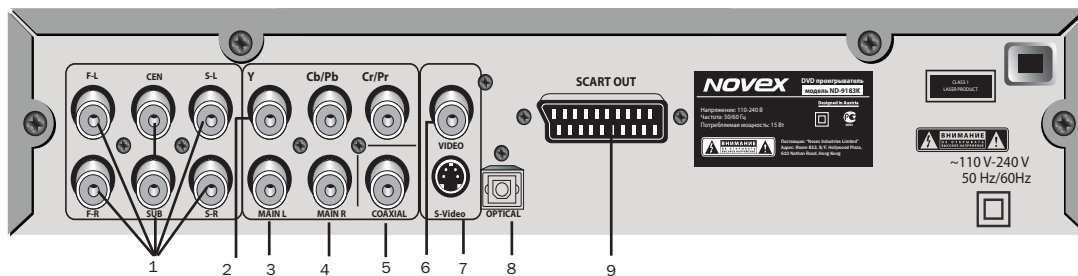

1. Аудиовыход 5.1-кан.
2. **Y Pb/Cb Pr/Cr** - Компонентный видеовыход
3. **M – L** – Выходной разъем аналогового аудиосигнала (левый канал)
4. **M – R** – Выходной разъем аналогового аудиосигнала (правый канал)
5. **COAXIAL** - Цифровой коаксиальный аудиовыход
6. **VIDEO** - Композитный видеовыход (CVBS)
7. **S-Video** - Видеовыход S-VIDEO
8. **OPTICAL** – Цифровой оптический аудиовыход
9. **SCART OUT** - разъем SCART

Органы управления и подключения плеера

Подключение к телевизору через композитный (CVBS) или S-Video видеовыход

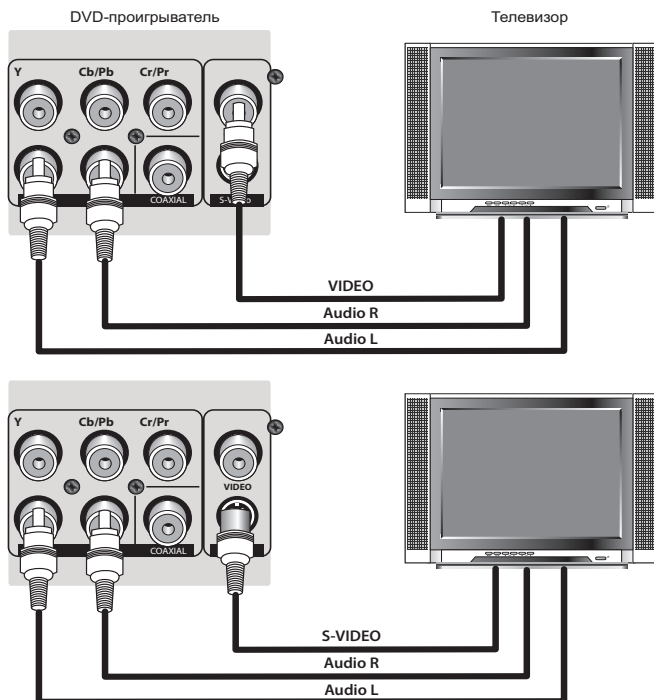

ВНИМАНИЕ

1. При подключении DVD-плеера к внешним устройствам, все подключаемые аппараты должны быть отключены от электросети.
2. При подключении каждое внешнее устройство должно быть подключено к плееру только через один из нижеперечисленных видео- и аудиовыходов.

ПРИМЕЧАНИЕ

Выход S-Video — обеспечивает более высокое качество изображения, чем CVBS.

Подключение к телевизору через компонентный видеовыход YUV

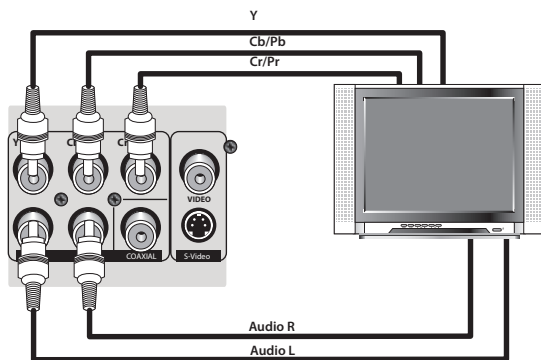

ПРИМЕЧАНИЕ

- Компонентный видеовыход — YUV (Y, Pb, Pr) — обеспечивает наиболее высокое качество изображения, поэтому он является более предпочтительным при осуществлении видеоподключения.
- Для подключения к телевизору используйте только один из видеовыходов плеера.

Органы управления и подключения плеера

Подключение к усилителю с цифровым аудиовыходом

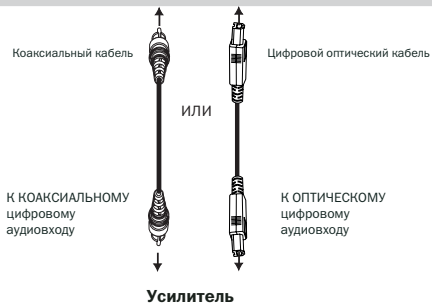
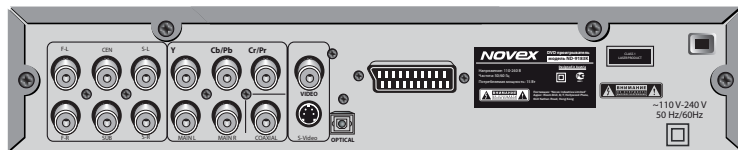

ПРИМЕЧАНИЕ

После подключения DVD-плеера по цифровому аудиовыходу убедитесь, что в меню настроек плеера не установлен параметр Цифровой выход Выкл. (см. стр. 20 Руководства).

Подключение к усилителю с двухканальным аналоговым аудиовыходом

Стерео аудиосистема

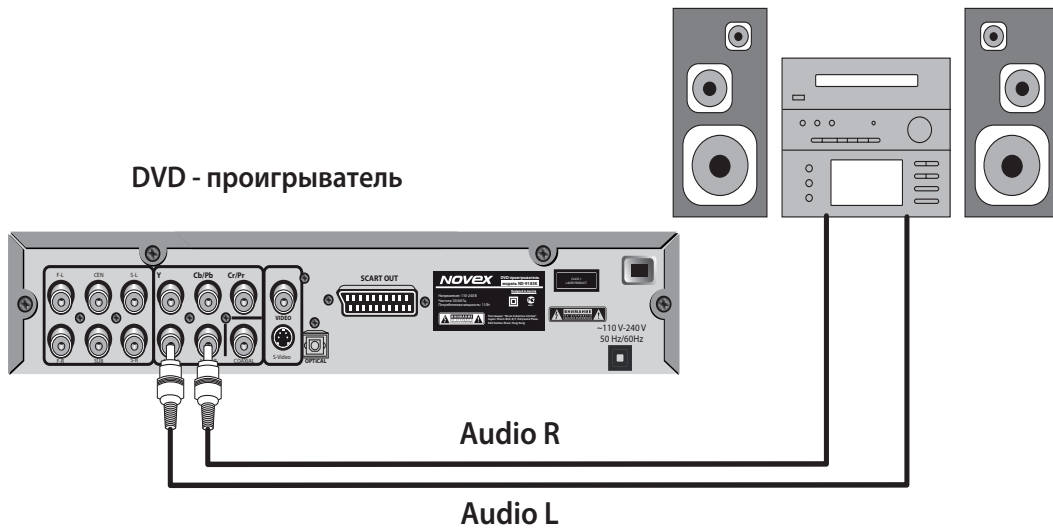

Органы управления и подключения плеера

Подключение к усилителю с шестиканальным аналоговым аудиовходом

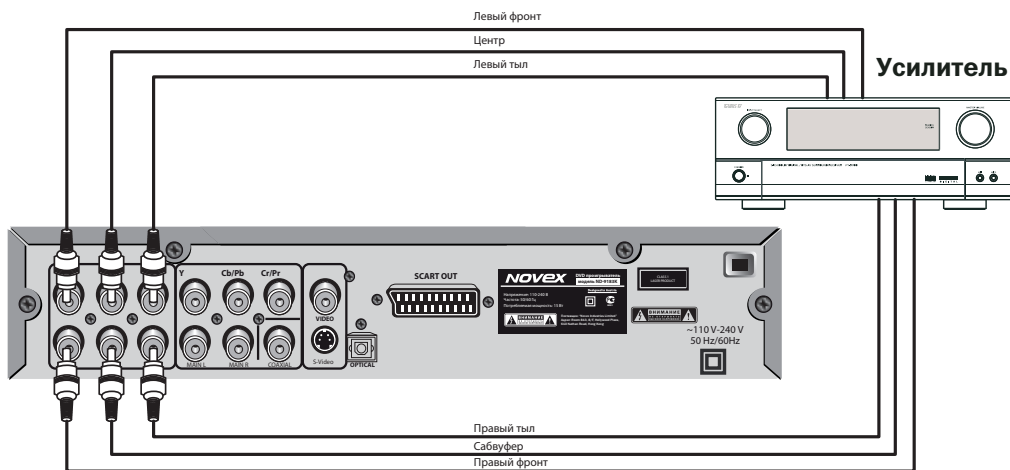

ПРИМЕЧАНИЕ

После подключения DVD-плеера к шестиканальному усилителю отключите режим смешивания в меню аудио настроек плеера. (см. стр. 17 Руководства).

Подключение через SCART

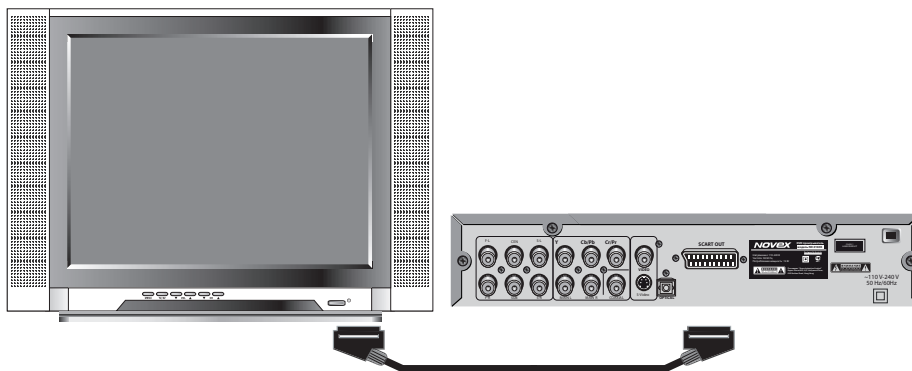

Органы управления и подключения плеера

Общий вид передней и правой боковой панелей

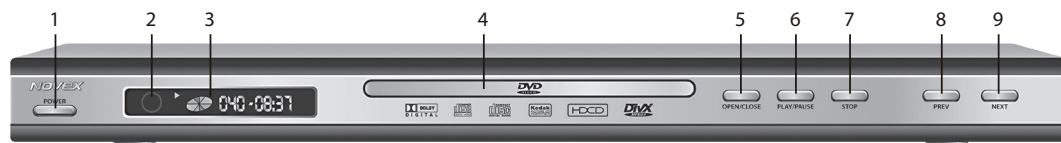

Правая боковая панель

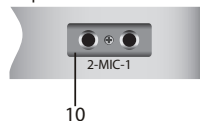

1. POWER – Сетевой выключатель
2. ИК-приемник системы дистанционного управления
3. Дисплей
4. Лоток для загрузки дисков
5. Кнопка открытия/закрытия лотка
6. Кнопка воспроизведения/паузы
7. Кнопка остановки воспроизведения
8. Кнопка перехода к предыдущей главе
9. Кнопка перехода к следующей главе
10. Разъемы подключения микрофонов

Общий вид светодиодного дисплея



- DVD** – Индикатор наличия диска с записью в формате DVD-видео
- VCD** – Индикатор наличия диска с записью в формате SVCD и VCD
- MP3** – Индикатор наличия диска с записью в формате MP3
- ▶** – Индикатор воспроизведения
- ||** – Индикатор паузы
- PBC** – Индикатор воспроизведения дисков с функцией PBC
-  – Индикатор вращения диска

040:08:37 – Индикатор номера главы (трека) и времени воспроизведения диска (час./мин./с.)

 – Индикатор режима повтора главы/раздела/всего диска

dts – Индикатор записи в формате DTS

DDD – Индикатор записи в формате Dolby Digital

Пульт дистанционного управления (ПДУ)

Назначение кнопок



Пульт дистанционного управления (ПДУ)

Установка элементов питания

1

Откройте крышку на задней поверхности пульта дистанционного управления.

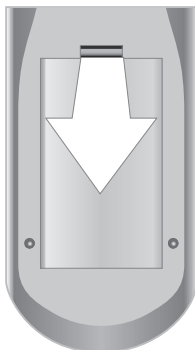

2

Установите в отсек два элемента питания типа «AAA» (входят в комплект), соблюдая полярность в соответствии с указателями внутри отсека.

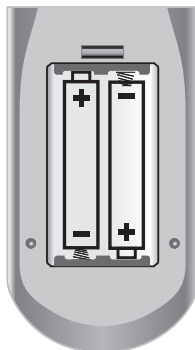

3

Закройте крышку.

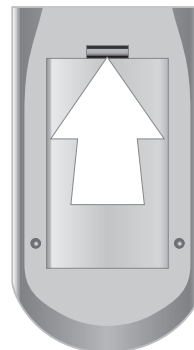

Использование ПДУ

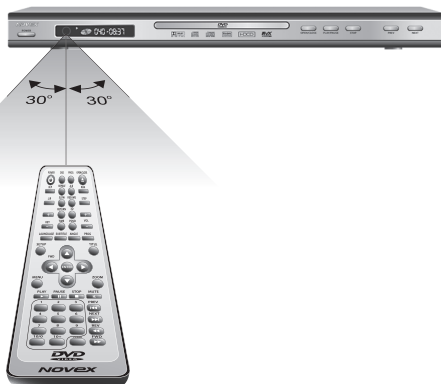

Дальность действия: до 5 метров.

Угол отклонения пульта от воображаемого перпендикуляра к датчику инфракрасных лучей на передней панели DVD-плеера не должен превышать 30 градусов.

Не подвергайте ИК-датчик DVD-плеера воздействию прямого солнечного света или других ярких источников, поскольку это может привести к сбоям в работе системы дистанционного управления.

Рекомендации по использованию элементов питания:

- Всегда соблюдайте полярность при установке элемента питания.
- Запрещается заряжать, вскрывать, нагревать батарейки. Не бросайте батарейки в огонь.
- Замените элементы питания в ПДУ, если он перестает работать должным образом (например, уменьшилась дальность действия пульта).

Рекомендации по использованию ПДУ:

- Направляйте ПДУ на ИК-датчик DVD-плеера.
- Не роняйте ПДУ.
- Не оставляйте ПДУ вблизи источников тепла и влаги.
- Старайтесь оберегать ПДУ от воздействия влаги.
- Не разбирайте ПДУ.

Управление работой плеера

Подготовка перед началом воспроизведения

Включите телевизор и переключите его на видеовход, по которому произведено подключение к плееру.

Воспроизведение

1. Нажмите кнопку  на передней панели. Плеер включится, и на экране телевизора появится заставка с логотипом производителя. Если в загрузчике находится диск, автоматически включится режим воспроизведения.

2. Нажмите кнопку  на передней панели плеера или на ПДУ, лоток для дисков откроется. Поместите диск на лоток рабочей стороной (т. е. стороной без графики) вниз.

- Существует два различных типа дисков. Поместите диск в нужную направляющую на лотке. Если размер диска не соответствует размеру направляющей, это может привести к повреждению диска и нарушению правильного функционирования плеера.
- Не устанавливайте диск, формат которого не поддерживается данным устройством.

3. Нажмите кнопку  на передней панели плеера или кнопку на ПДУ - лоток для дисков закроется. Начнется автоматическое воспроизведение диска.

- Если режим автоматического воспроизведения диска не сработал, нажмите кнопку **PLAY** для начала воспроизведения.

4. У некоторых дисков после загрузки отображается меню. В этом случае следует использовать кнопки со стрелками на ПДУ для выбора опции и нажать кнопку **ENTER** для начала воспроизведения.

Пауза и покадровое воспроизведение

1. Нажмите кнопку  на ПДУ для перехода в режим паузы (стоп-кадра).

2. Для воспроизведения изображения по одному кадру последовательно нажимайте кнопку **STEP**.

3. Нажмите кнопку **PLAY** для возврата к нормальному воспроизведению.



Остановка воспроизведения

1. Нажмите кнопку  на передней панели плеера или кнопку **STOP** на ПДУ для остановки воспроизведения. На экране телевизора появится заставка. При воспроизведении CD и DVD дисков плеер запоминает место остановки просмотра.



2. Нажмите кнопку **PLAY** или **RESUME** для возобновления воспроизведения диска.

3. Дважды нажмите кнопку  на передней панели плеера или кнопку **STOP** на ПДУ для полной остановки воспроизведения диска и возврата в начало диска.



Переход к предыдущему и к следующему фрагменту

Во время воспроизведения нажмите кнопку  для возврата в начало главы. При каждом последующем нажатии кнопки  Вы переходите к предыдущей главе, вплоть до начала диска. При каждом нажатии кнопки  во время воспроизведения Вы переходите к началу последующей главы.

Ускоренное воспроизведение назад и вперед

1. Нажмите кнопку  для ускоренного воспроизведения вперед. Каждое последующее нажатие кнопки  изменяет скорость воспроизведения.

2. Нажмите кнопку **PLAY** для возврата к нормальному воспроизведению.

3. Нажмите кнопку  для ускоренного передвижения назад. Каждое последующее нажатие кнопки  изменяет скорость воспроизведения.

4. Нажмите кнопку **PLAY** для возврата к нормальному воспроизведению.

ПРИМЕЧАНИЕ

1. При выполнении некоторых команд на экране телевизора может появиться значок запрета в виде перечеркнутого круга. Это значит, что данная команда не предусмотрена диском либо данным режимом работы плеера.

2. По умолчанию может быть установлен режим заставки (защиты экрана). Убрать появившуюся на экране заставку можно нажатием любой кнопки на ПДУ или передней панели. Если Вы не желаете использовать данную функцию, дезактивируйте ее в меню основных настроек (см. стр. 17 Руководства).

Отображение информации на телеэкране OSD

Последовательно нажимайте кнопку **OSD** чтобы отобразить информацию о воспроизведении: **(Время раздела; До конца раздела; Время главы; До конца главы; Дисплей выкл.)**.

ВНИМАНИЕ

Далее следуют описания функций управления для DVD-дисков, которые могут отличаться от порядка управления при воспроизведении дисков других форматов.

Программирование

При воспроизведении DVD диска нажмите кнопку **PROG** для перехода в режим программирования.

ПРОГРАММА: P3 (03)/ Гл (...)

1	P3:01	Гл:03	6	P3:	Гл:
2	P3:01	Гл:03	7	P3:	Гл:
3	P3:	Гл:	8	P3:	Гл:
4	P3:	Гл:	9	P3:	Гл:
5	P3:	Гл:	10	P3:	Гл:

ВЫХОД

НАЧАТЬ



Используя кнопки прямого цифрового ввода и управления курсором, задайте желаемую последовательность воспроизведения глав и разделов (треков). По окончании выберите поле **НАЧАТЬ** и нажмите кнопку **PLAY** для начала воспроизведения программы. Для отмены данной функции нажмите кнопку **STOP**, затем **PLAY**.

Выбор системы цвета

Нажмите кнопку **N/P** для переключения системы видеосигнала: PAL, NTSC и Авто в прогрессивном и чересстрочном режиме развертки изображения.

Повторное воспроизведение

Последовательно нажимая кнопку **REPEAT** при проигрывании DVD-дисков, Вы можете выбрать нужный режим повтора: повтор раздела, повтор всего диска или вернуться в режим нормального воспроизведения.

Циклическое воспроизведение фрагмента

Во время воспроизведения нажмите кнопку **A-B** для выбора метки А. Повторным нажатием кнопки **A-B** выбирается метка Б. После этого воспроизведение будет повторяться циклически от метки А до метки Б. Третье нажатие кнопки **A-B** восстанавливает нормальное воспроизведение.

Воспроизведение в произвольном порядке

Нажмите кнопку **RAN** для включения воспроизведения глав/разделов (треков) диска в произвольном порядке. Повторное нажатие кнопки **RAN** отключает данную функцию.

Формат выходного аудиосигнала

Последовательным нажатием кнопки **L/R** во время проигрывания MPEG4 файлов выберите формат выходного аудиосигнала:

Стерео - на правый канал фронтальных АС подается сигнал правого канала, на левый канал - сигнал левого канала.

Л-Моно - на аудиовыходы фронтальных АС подается сигнал только левого канала,

П-моно - на аудиовыходы фронтальных АС подается сигнал только правого канала.

Регулировка тона

Тон звукового сопровождения Вы можете отрегулировать с помощью кнопок **KEY+** и **KEY-** на ПДУ.

3D

Используется для переключения различных эффектов объемного звучания. При каждом нажатии кнопки будут последовательно включаться «по кругу» следующие 3D режимы: Рок, Поп, Концерт, Диска, Техно, Классика, Мягкий, Выключено.

Поиск (TIME)

Нажмите кнопку **TIME**, чтобы войти в поисковое меню. При воспроизведении записи в формате DVD-видео данное меню используется для выбора главы, раздела, языка звукового сопровождения, субтитров, ракурса и режима повторного воспроизведения. С помощью кнопок со стрелками **▲▼** выберите нужный пункт меню, активизируйте его кнопкой **ENTER**, цифровыми кнопками или кнопками **▲▼** введите желаемые значения, и, нажав кнопку **ENTER**, подтвердите свой выбор. Для выхода из данного меню повторно нажмите кнопку **TIME**.

Выбор выходного видеосигнала (PDVD)

В режиме остановки воспроизведения диска нажмите кнопку **PDVD** для выбора выходного сигнала, соответствующего наилучшему качеству изображения при различных подключениях DVD-плеера и телевизора (аналогично выбору видеовыхода через страницу **Видео** экранного меню).

Аудио (Language)

Последовательно нажимая кнопку **LANGUAGE** при проигрывании DVD-дисков, выберите нужный вариант аудиосопровождения. Например:

Audio 1/2 : AC 3 2 CH English

Audio 2/2 : AC 5.1 CH English

П Р И М Е Ч А Н И Е

1. Количество вариантов аудиосопровождения зависит от конкретного диска.
2. Для некоторых дисков выбрать аудиосопровождение можно только из меню диска.

Субтитры

Нажмите кнопку **SUBTITLE**, и на экране отобразится следующая информация:
Субтитры 01/XX XXX - XX.

Первые две цифры показывают порядковый номер языка субтитров. Символ «XX» указывает общее количество доступных для выбора языков. Символ «XXXXXX» указывает выбранный Вами язык (общее количество доступных языков зависит от диска).

Масштабирование изображений (ZOOM)

Нажмите кнопку **ZOOM** для увеличения изображения. Каждое последующее нажатие кнопки **ZOOM** изменяет кратность увеличения/уменьшения: 2x, 3x, 4x, 1/2, 1/3, 1/4, Выкл.

При помощи кнопок **▲▼** **◀▶** Вы можете сместить кадр, для того, чтобы лучше рассмотреть какую-либо часть изображения.

Регулировка громкости (MUTE, VOLUME)

Увеличение/уменьшение громкости звука производится с помощью кнопок **VOL+** и **VOL-** на ПДУ. Временное отключение звука производится с помощью кнопки **MUTE** (в верхней левой части экрана появится надпись **БЕЗ ЗВУКА**). Для включения звука нажмите кнопку **MUTE** повторно.

Меню (MENU)

Нажмите кнопку **MENU** на экране отобразится основное меню диска.

Выберите интересующий Вас пункт (эта функция доступна только для дисков с многоуровневой системой меню).

Ракурс (ANGLE)

Нажмите кнопку **ANGLE** для изменения угла обзора. Эта функция доступна только для дисков, записанных с поддержкой множественных углов обзора.

Раздел (TITLE)

Нажмите кнопку **TITLE**, на экране отобразится меню разделов (возможность применения данной функции зависит от конкретного диска). Путем прямого цифрового ввода выберите интересующий Вас раздел.

Управление воспроизведением (Playback control)

Данная функция используется для VCD 2.0 и SVCD 1.0 дисков с функцией **PBC**. Нажмите кнопку **PBC** при воспроизведении дисков с функцией PBC. На экране отобразится меню диска. Навигация по меню осуществляется цифровыми кнопками, стрелками или другими кнопками, в зависимости от оформления меню.

Повторное нажатие кнопки **PBC** отключает эту функцию.

Воспроизведение дисков с MP3 файлами

При загрузке диска с MP3 файлами на экране автоматически появится меню диска с перечнем каталогов (папок). С помощью стрелок **▲▼** выберете нужную папку, затем нажмите кнопку **ENTER** для подтверждения выбора. С помощью стрелок **▲▼** выберете желаемый файл и нажмите кнопку **ENTER** для начала его воспроизведения. Для возврата в верхний уровень меню используйте кнопку **◀** на пульте ДУ. Для перелистывания страниц (файлов) воспользуйтесь кнопками **◀◀** и **▶▶**.

Воспроизведение дисков MPEG-4

MPEG-4 — стандарт для сжатия и декомпрессии цифровой видео- и аудиоинформации, выпущенный компанией MPEG (Moving Pictures Experts Group). В основе диска формата VCD лежит технология MPEG-1, а в основе формата DVD — технология MPEG-2. Поскольку MPEG-4 отличается весьма высоким коэффициентом сжатия, с его помощью можно записать кинофильм на один или два CD-R диска с относительно высоким качеством изображения, либо несколько фильмов качества VCD на один CD-R диск.

ПРИМЕЧАНИЕ

1. Диски MPEG-4 в продаже встречаются в различных форматах, таких как: XVID, AVI, DIVX, RM и т.д. Однако не все диски с логотипом MPEG-4 закодированы при помощи технологии MPEG4, вследствие чего такие диски не могут быть воспроизведены данным устройством.
2. Файлы MPEG4 на экране отображаются в виде таблицы. Выберите нужную иконку при помощи кнопок со стрелками на ПДУ и нажмите кнопку ENTER для начала воспроизведения.

Воспроизведение дисков KODAK PICTURE

При загрузке диска формата KODAK PICTURE или JPEG (JPG) автоматически начнется демонстрация слайдов (слайд-шоу), при котором изображения последовательно будут сменять друг друга. С помощью кнопки **PROG** пульта ДУ Вы можете выбрать один из многочисленных режимов смены изображений (замещение сверху, снизу, по диагонали и т.п.). Задержать нужный кадр на экране можно при помощи кнопки **II**. Для перехода к следующему или предыдущему изображению воспользуйтесь кнопками **II<<<** и **II>>>**. Для возобновления последовательной демонстрации слайдов повторно нажмите кнопку **PLAY**.

Поворот изображения

Устройством предусмотрено четыре режима поворота изображения: инверсия, зеркальное отображение, поворот влево и поворот вправо. Данные действия доступны при рассмотрении единичного изображения; при переходе к последующему изображению настройки сбиваются. Для выбора нужного режима поворота используйте кнопки со стрелками на ПДУ.

Масштабирование изображения

Используйте кнопку **ZOOM** для включения или выключения данной функции. При активации режима масштабирования изображение появится на экране в формате, заданном пользователем при последнем просмотре.

Сообщение на экране телевизора укажет текущий коэффициент масштабирования. Для изменения масштаба используйте кнопки **II>>>** и **II<<<**. При выключении данной функции формат изображения будет соответствовать формату телевизионного экрана.

ПРИМЕЧАНИЕ

В режиме масштабирования режим демонстрации слайдов и поворот изображения не действуют.







Настройка с использованием системы меню

Для входа в меню настроек плеера нажмите кнопку **SETUP** на пульте дистанционного управления. На экране отобразится основное меню настроек, включающее следующие «страницы» (разделы): **Общие, Аудио, Видео, Настройки предпочтений, Установка кода**.

1. Воспользуйтесь кнопками со стрелками на ПДУ для перемещения курсора по пунктам меню.
2. Для подтверждения выбора нажмите кнопку **ENTER**. Нажмите кнопку **II<** для возврата в предыдущий уровень меню.
2. Для выхода из меню нажмите кнопку **SETUP** на пульте ДУ.

Страница общих установок

С помощью данного раздела меню можно установить формат ТВ-экрана, выбрать язык экранного меню, включить режим заставки и последнего кадра, активировать режим поддержки нескольких ракурсов и включить режим отображения титров.

Страница общих установок

ТВ дисплей	Вкл.
Метка ракурса	Вкл.
Язык меню	Вкл.
Титры	Выкл.
Заставка	Вкл.
Последний кадр	Выкл.

На страницу общих установок

Настройка с использованием системы меню

ТВ ДИСПЛЕЙ

Подменю ТВ дисплей используется для выбора соотношения сторон экрана.

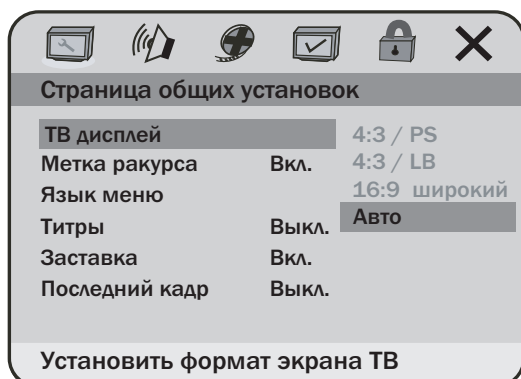

В зависимости от формата изображения на диске и экрана Вашего телевизора выберите необходимое соотношение сторон экрана (более подробная информация содержится на стр. 4).

ПРИМЕЧАНИЕ

1. Формат изображения DVD-дисков может быть различным. Для выяснения формата изображения DVD-дисков, обратитесь к приложению, сопровождающему диск.
2. Вне зависимости от того, какой размер экрана вы выберете, изображение диска, записанного в формате 4:3, на экране телевизора отобразится в том же формате.

МЕТКА РАКУРСА

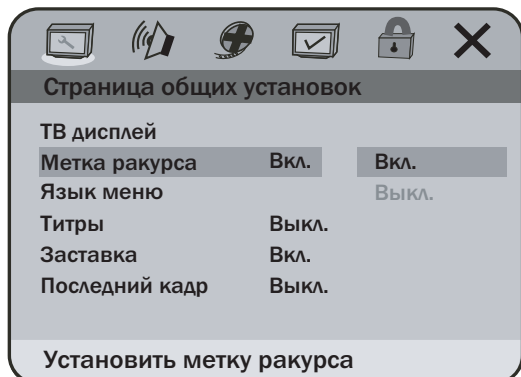

Активировав данную функцию, пользователь может выбрать желаемый ракурс (угол обзора) изображения. Эта функция доступна только для дисков, записанных с поддержкой множественных углов обзора.

ЯЗЫК ЭКРАННОГО МЕНЮ

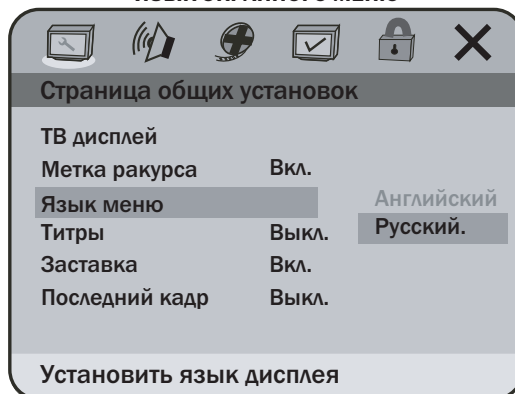

Выберите язык экранного меню – русский или английский.

СКРЫТЫЕ ТИТРЫ

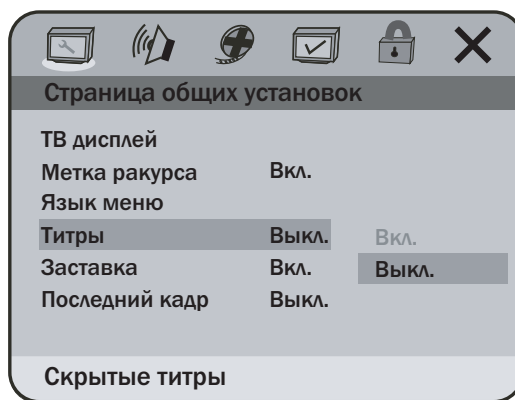

Данная функция предусмотрена для людей с нарушением слуха (доступна только для определенных дисков).

ЗАСТАВКА

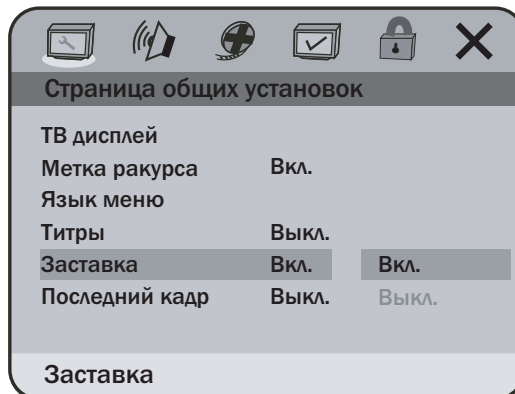

Настройка с использованием системы меню

Для предотвращения выгорания телеэкрана предусмотрена функция защиты (особенно это актуально для плазменных панелей). При активации функции **Заставка** на экране появляется анимационная заставка каждый раз, когда плеер не используется в течение продолжительного времени.

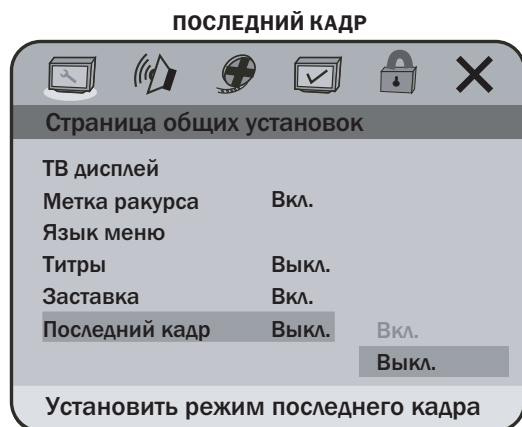

При активации данной функции каждый раз, когда вы вынимаете диск или прекращаете просмотр, плеер запоминает то место, где вы остановились. Воспроизведение диска возобновится с этого места при повторном включении аппарата.

Страница установки аудио

С помощью данного раздела меню можно выбрать и установить желательные параметры аудио в следующих настройках: **Установка динамиков, Установка SPDIF, Dolby Digital, Задержка каналов, Эквалайзер, 3D эффекты, HDCD, Установка караоке**

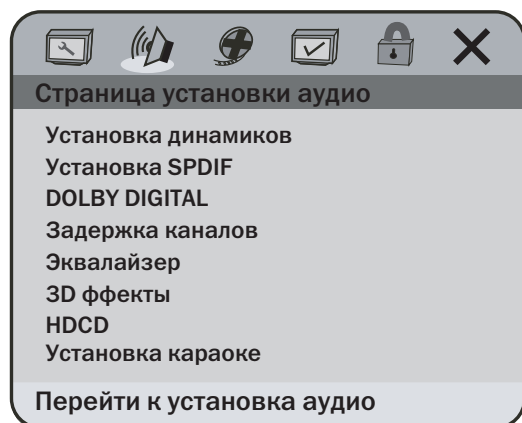

УСТАНОВКА ДИНАМИКОВ

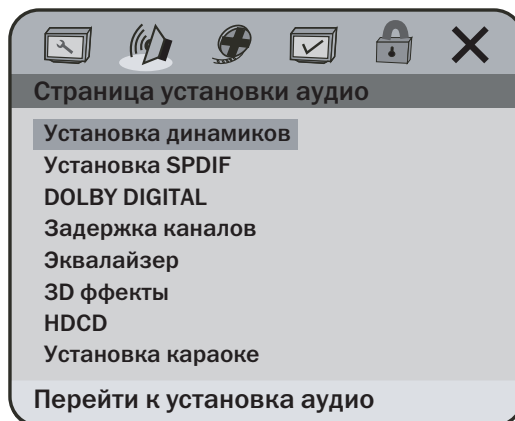

Это меню позволяет настроить и установить следующие параметры динамиков (колонок): **Смешивание, Фронт, Центр, Тыл, Сабвуфер, Тест-тон, Диалог, СВР.**

Смешивание

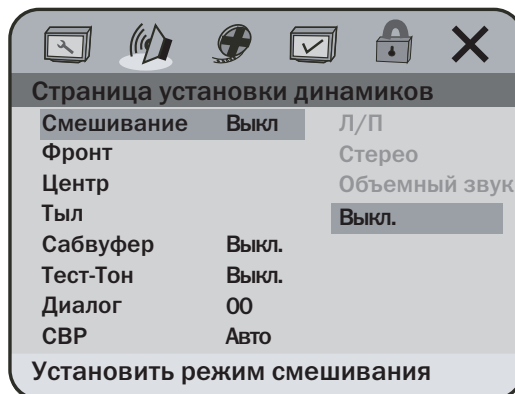

Данная строка меню позволяет выбрать следующие значения:

- **Л/П** — аудиосигнал левого и правого канала (псевдостерео).
- **СТЕРЕО** — стерео аудиосигнал.
- **Объемный звук** — создание эффекта окружающего звука из исходного стереосигнала.
- **Выкл.** — сигнал 5.1- кан.

Первые три значения (Л/П, Стерео, Объемный звук) применяются при прослушивании звука только через фронтальные акустические системы, поэтому в этом случае недоступны настройки центральной и тыловых колонок, а также сабвуфера. Если Вы используете шестиканальное подключение плеера и желаете

Настройка с использованием системы меню

прослушать аудиосопровождение в формате Dolby Digital, нажмите кнопку **Выкл.** В результате откроется доступ к настройкам всех шести колонок.

Фронтальные акустические системы

Страница установки динамиков

Смешивание	Выкл	
Фронт		Большой
Центр		Малый
Тыл		
Сабвуфер	Выкл.	
Тест-Тон	Выкл.	
Диалог	00	
СВР	Авто	

Установки фронт. динамиков

В зависимости от используемых акустических систем установите размер передних колонок: **Большой** или **Малый**. Если выбран параметр **Большой**, то на фронтальные колонки, наряду с сигналами средне- и высокочастотного диапазонов, будет подаваться и низкочастотный сигнал. При выборе параметра **Малый** на АС будут подаваться только СЧ и ВЧ сигналы.

Центральная и тыловые акустические системы

Страница установки динамиков

Смешивание	Выкл	
Фронт		
Центр		Большой
Тыл		Малый
Сабвуфер	Выкл.	Выкл.
Тест-Тон	Выкл.	
Диалог	00	
СВР	Авто	

Установки центр. динамика

Страница установки динамиков

Смешивание	Выкл	
Фронт		
Центр		
Тыл		Большой
Сабвуфер	Выкл.	Малый
Тест-Тон	Выкл.	Выкл.
Диалог	00	
СВР	Авто	

Установки тыловых динамиков

Аналогично настройке фронтальных колонок установите размер центральной и тыловых АС или отключите их.

Сабвуфер

Страница установки динамиков

Смешивание	Выкл	
Фронт		
Центр		
Тыл		
Сабвуфер	Выкл.	Вкл.
Тест-Тон	Выкл.	Выкл.
Диалог	00	
СВР	Авто	

Установки сабвуфера

Возможные значения для настройки сабвуфера: **Включен** и **Выключен**.

Тестовый сигнал (тест-тон)

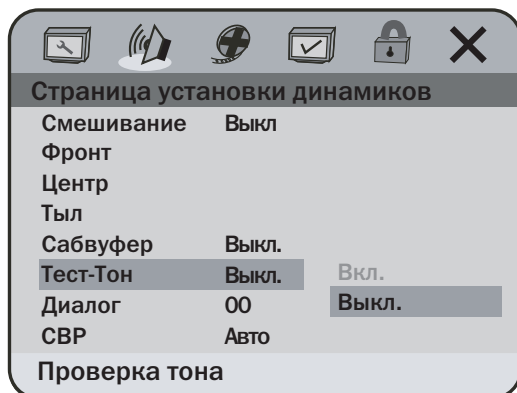

Данная функция служит для проверки подключенных акустических систем (кроме сабвуфера). При ее активации поочередно из каждой из пяти колонок будет раздаваться характерное шипение (т.н. «розовый шум»). Если тест-тон не слышен, проверьте подключение соответствующей АС.

ПРИМЕЧАНИЕ

Функция тест-тона доступна только при открытом лотке загрузчика.

Настройка Диалог

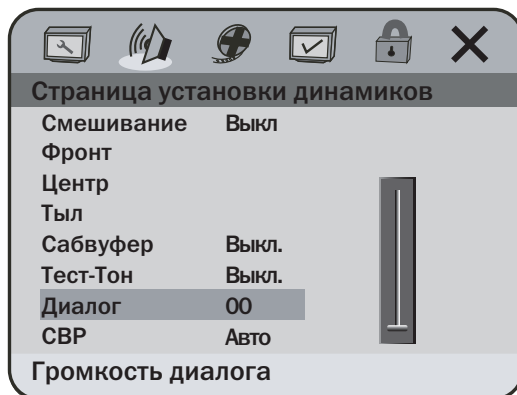

Данная настройка позволяет отрегулировать громкость диалогов. Громкость диалогов можно изменить, если параметр **Смешивание** установлен в положении **Л/П** или **Стерео**.

Настройка СВР

Система выделения речи.

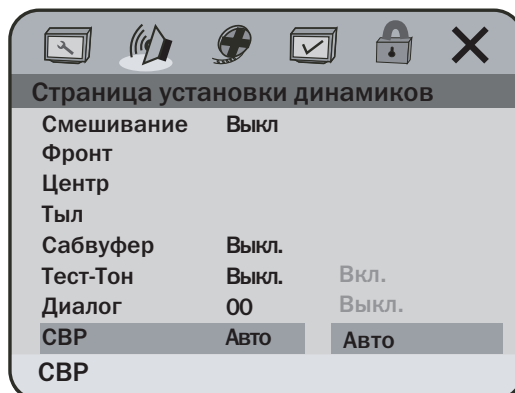

Действие функции **СВР** основано на сжатии динамического диапазона (т.е. измеряемой в децибелах разницы между самыми тихими и громкими звуками на звуковой дорожке).

УСТАНОВКА SPDIF

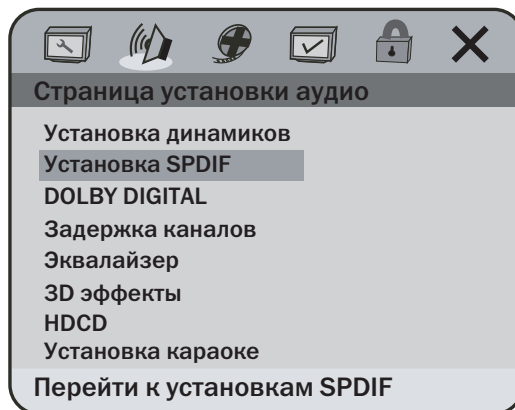

Данная страница меню позволяет настроить **Выход SPDIF** и установить частоту дискретизации цифрового аудиосигнала.

Настройка с использованием системы меню

Выход SPDIF

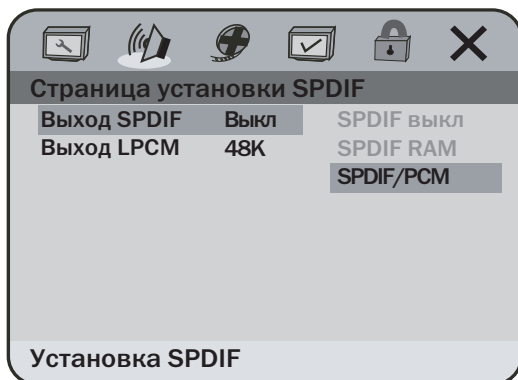

С помощью данного раздела меню производится настройка цифрового коаксиального и оптического аудиовыходов. Данный DVD-плеер позволяет выбрать один из следующих режимов цифрового аудиовыхода:

1. **SPDIF Выкл.** — цифровой аудиовыход отключен, аудиосигнал подается только в аналоговой форме на двухканальный выход на задней панели плеера.
2. **SPDIF PCM** — на цифровой выход подается поток данных в формате импульсно-кодовой модуляции (данный формат является стандартным для аудио компакт-дисков).
3. **SPDIF RAW** — цифровой выход активирован, и на него подается необработанный (недекодированный) цифровой поток данных для вывода на внешний декодер.

ПРИМЕЧАНИЕ

Аналоговый аудиовыход плеера активирован независимо от установок SPDIF.

Выход LPCM

Частота дискретизации при выводе через цифровой выход.

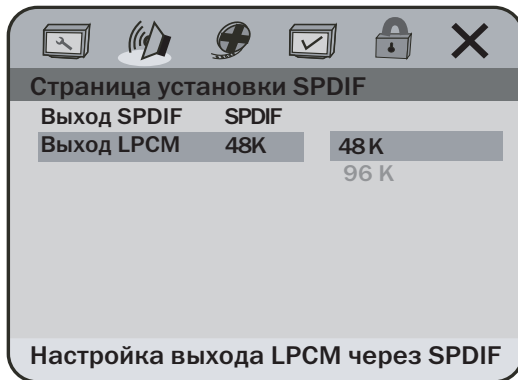

При выборе параметра LPCM - 48kHz частота дискретизации при выводе через цифровой выход - 48kHz.

При выборе параметра LPCM - 96kHz частота дискретизации при выводе через цифровой выход - 96kHz.

НАСТРОЙКА DOLBY DIGITAL

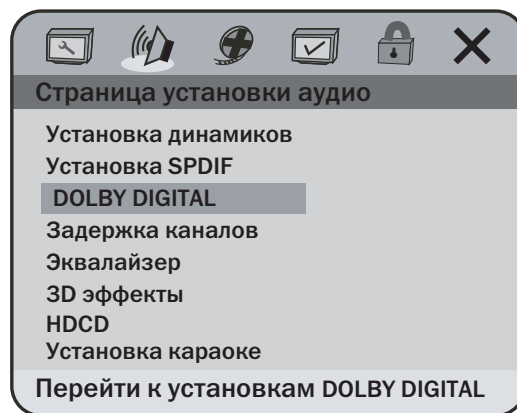

Данная страница меню позволяет настроить функции **Двойное моно** и **Динамический диапазон** для усилителя/декодера с выходом Dolby Digital.

Двойное моно

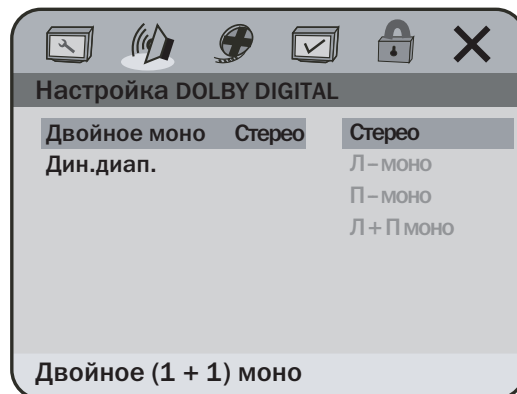

Выбор сигнала для усилителя/декодера с выходом Dolby Digital: **Сtereo**, **Л-моно** (на аудиовыходы фронтальных АС подается сигнал только левого канала), **П-моно** (сигнал только правого канала) или **Л+П моно** (смешанный сигнал левого и правого каналов).

Настройка с использованием системы меню

Динамический диапазон

Настройка DOLBY DIGITAL

Двойное моно
Дин.диап.

— — FULL
— — 3/4
— — 1/2
— — 1/4
— — OFF

Устан. дин. сжатие на 1/8

Как и система выделения речи, данная настройка используется для динамического уменьшения уровня громкости чересчур громких звуков (например, во время просмотра программ в ночное время во избежание причинения неудобств соседям).

НАСТРОЙКА ЗАДЕРЖКИ КАНАЛОВ

Страница установки аудио

Установка динамиков
Установка SPDIF
DOLBY DIGITAL
Задержка каналов
Эквалайзер
3D эффекты
HDCD
Установка караоке

Центр

Сабуфер

В идеале акустические системы многоканального звука должны образовывать круг с центром в точке просмотра/прослушивания программы. Однако зачастую такое расположение колонок невозможно по техническим причинам (например, размера или конфигурации комнаты, где установлена аудио/видео система). Откорректировать акустическую картину при неоптимальном расположении АС можно с помощью ручной регулировки времени задержки звука от центральной, тыловых АС и сабуфера.

ЭКВАЛАЙЗЕР

Страница установки аудио

Установка динамиков
Установка SPDIF
DOLBY DIGITAL
Задержка каналов
Эквалайзер
3D эффекты
HDCD
Установка караоке

Перейти к настройкам эквалайзера

Данная страница меню позволяет настроить функции **Тип эквалайзера**, **Усиление НЧ**, **Супер бас** и **Усиление ВЧ**.

Тип эквалайзера

Эквалайзер

Тип эквалайзера	Мягк.	Выкл.
Усиление НЧ	Выкл.	Рок
Супер бас	Выкл.	Поп
Усиление ВЧ	Выкл.	Концерт
		Диско
		Техно
		Классика
		Мягкий

Выбрать тип эквалайзера

Выбор одного из семи предустановленных режимов настройки звука.

Усиление НЧ

Эквалайзер

Тип эквалайзера	Мягк.	
Усиление НЧ	Вкл.	Вкл.
Супер бас	Выкл.	Выкл.
Усиление ВЧ	Выкл.	

Усиление НЧ

Настройка с использованием системы меню

Данная функция позволяет увеличить уровень звучания низких частот.

Супер бас

Эквалайзер

Тип эквалайзера	Мягк.
Усиление НЧ	Вкл.
Супер бас	Вкл. Вкл.
Усиление ВЧ	Выкл. Выкл.

Супер бас

Данная функция позволяет увеличить уровень динамического усиления низких частот.

Усиление ВЧ

Эквалайзер

Тип эквалайзера	Мягк.
Усиление НЧ	Вкл.
Супер бас	
Усиление ВЧ	Выкл. Вкл. Выкл.

Усиление ВЧ

Данная функция позволяет увеличить уровень звучания высоких частот.

3D ЭФФЕКТЫ

Страница установки аудио

- Установка динамиков
- Установка SPDIF
- DOLBY DIGITAL
- Задержка каналов
- Эквалайзер
- 3D эффекты**
- HDCD
- Установка караоке

Перейти на страницу 3D эффектов

Страница эффектов 3D

PRO LOGIC II

Режим эхо **Выкл.**

Перейти к установкам PRO LOGIC II

Используется для выбора и установки параметров **PRO LOGIC II, Режим эхо.**

Pro Logic II

Конфигурация PRO LOGIC II

PRO LOGIC II	Вкл.	Вкл.
Режим		Выкл.
Панорама	Вкл.	Авто
Габарит	00	
Ширина центра	01	

PRO LOGIC II

Используется при прослушивании стереозаписей на шестиканальной аппаратуре. При воспроизведении звука в формате AC-3 (большинство записей на DVD-дисках), лучшее качество звучания будет при выключенном состоянии PRO LOGIC II. Возможен выбор установкой соответствующего состояния: **Включено, Выключено, Авто.**

Настройка с использованием системы меню

□ Режим

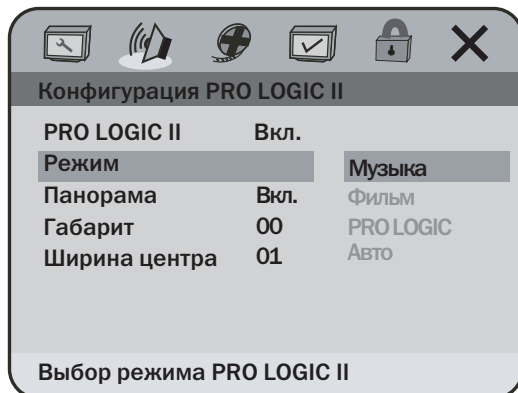

Используется для выбора и установки типа воспроизводимой записи: **Музыка**, **Фильм**, **PRO LOGIC**, **Авто**. Данная функция активна, если параметр **PRO LOGIC II** установлен в положении **Вкл.** или **Авто**.

□ Габарит

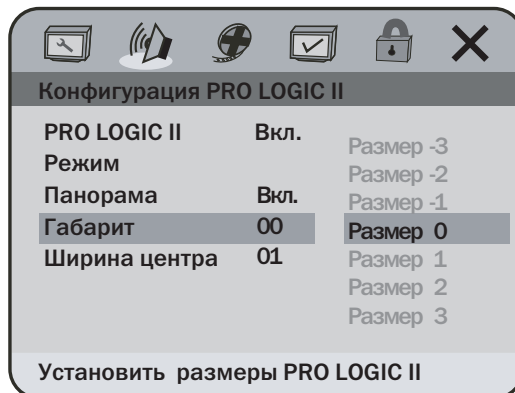

Используется для выбора и установки размера виртуальной звуковой сцены: Размер -3, Размер -2, Размер -1, Размер 0, Размер 1, Размер 2, Размер 3. Данная функция активна, если параметр **PRO LOGIC II** установлен в положении **Вкл.** или **Авто**.

□ Панорама

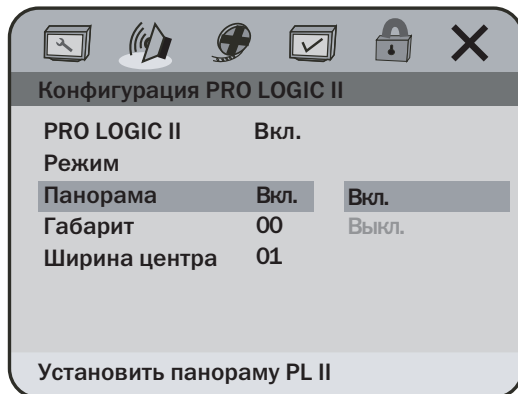

Используется для включения/выключения эффекта дополнительного объемного звучания. Данная функция активна, если параметр **PRO LOGIC II** установлен в положении **Вкл.** или **Авто**.

□ Ширина центра

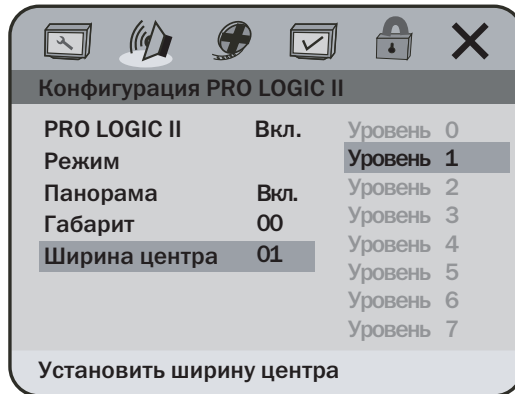

Используется для выбора и установки виртуального расширения ширины центра (стереобазы): Уровень 0, Уровень 1, Уровень 2, Уровень 3, Уровень 4, Уровень 5, Уровень 6, Уровень 7. Данная функция активна, если параметр **PRO LOGIC II** установлен в положении **Вкл.** или **Авто**.

Настройка с использованием системы меню

Режим эхо

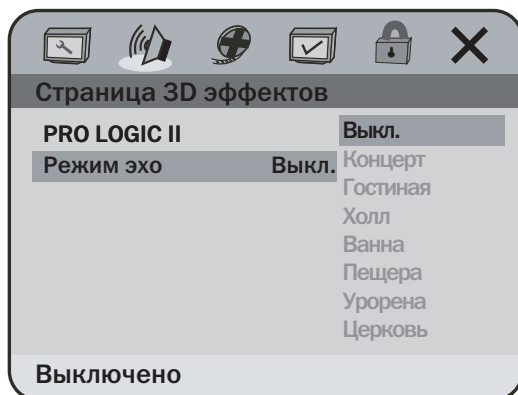

Используется для выбора и установки различных уровней реверберации, соответствующим перечисленным помещениям: **Выключено, Концерт, Гостиная, Холл, Ванная, Пещера, Арена, Церковь.**

HDCD

Данный раздел меню служит для настройки фильтра, задающего частоту дискретизации при декодировании сигнала, записанного в стандарте HDCD (High Definition Compatible Digital).

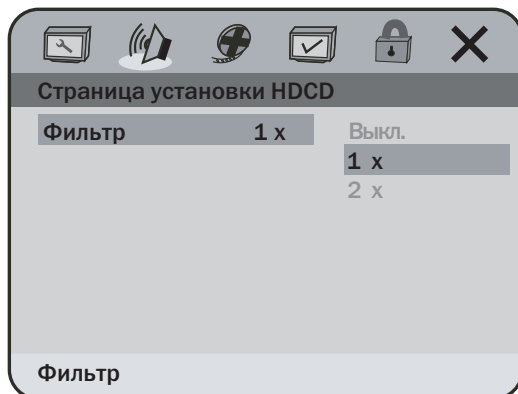

При воспроизведении HDCD диска установите значение, обеспечивающее желаемое качество звучания — 1x (44.1 кГц) или 2x (88.2 кГц) или отключите фильтр.

УСТАНОВКА КАРАОКЕ

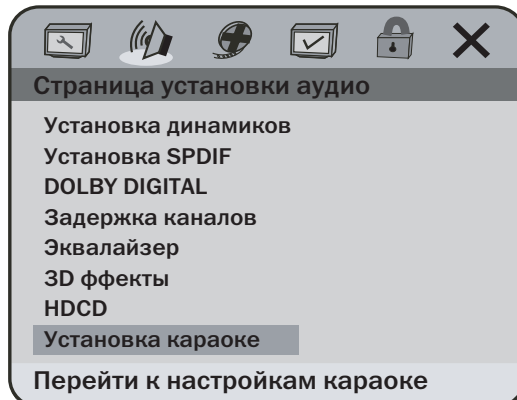

Данная страница меню позволяет настроить функции **Установка микрофона** и **Порог микрофона**.

Установка микрофона

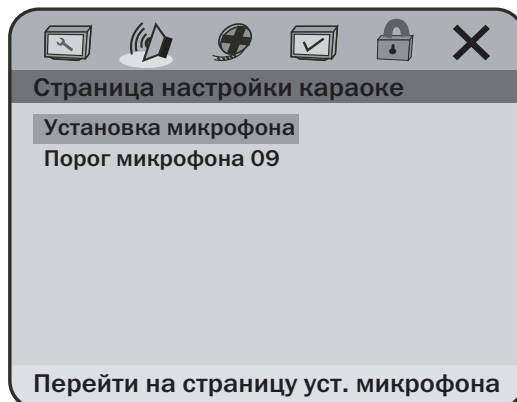

Используется для выбора и установки параметров **Микрофон, Громкость микрофона** и **Уровень эхо.**

Настройка с использованием системы меню

□ Микрофон

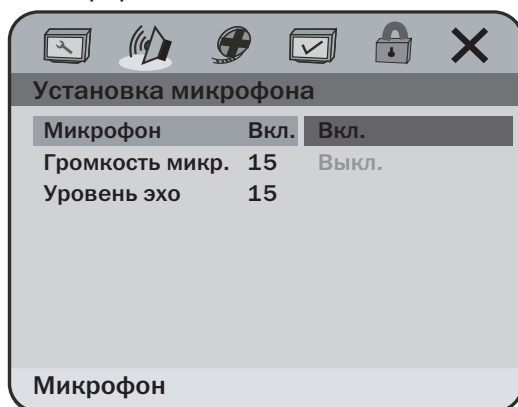

С помощью данной строки меню Вы можете включить или отключить микрофонные входы плеера.

□ Уровень эхо

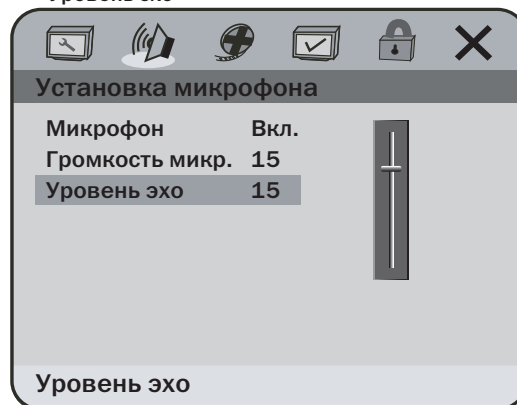

С помощью данной строки Вы можете отрегулировать уровень реверберации сигнала, поступающего с микрофонных входов.

□ Громкость микрофона

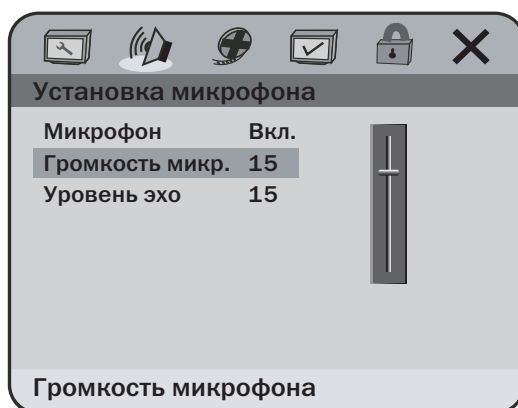

При необходимости отрегулировать уровень громкости для микрофонов выберите строку **Громкость микрофона** и с помощью кнопок **▼/▲** установите нужное значение.

□ Порог микрофона

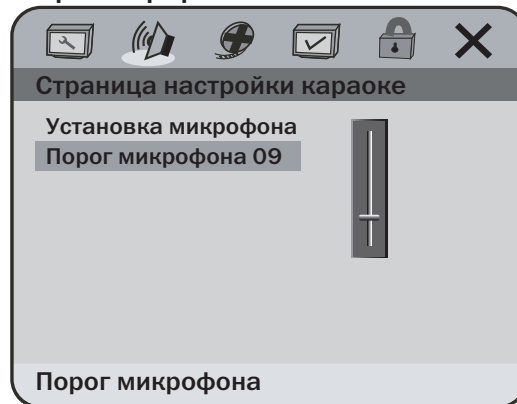

С помощью данной строки вы можете установить порог чувствительности микрофонов.

Настройка с использованием системы меню

Страница установки видео

С помощью данного раздела меню можно установить необходимые параметры видеоизображения:

Видеовыход, Режим ТВ, Настройка изображения.

ВИДЕОВЫХОД

Страница установки видео

Видеовыход	YUV	Выкл.
Режим ТВ		YUV
Настройка изображения		RGB

Видеовыход

Выбор выходного сигнала, соответствующего наилучшему качеству изображения при различных подключениях DVD-плеера и телевизора.

РЕЖИМ ТВ

Страница установки видео

Видеовыход	YUV	
Режим ТВ		Прогрессивный
Настройка изображения		Ч/строчный

Вкл./выкл. П-развертку

Установка режима развертки изображения: Прогрессивный или Чересстрочный.

П Р И М Е Ч А Н И Е

1. Режим прогрессивной развертки обеспечивает более высокое качество изображения, однако данный режим должен поддерживаться телевизором. В противном случае изображение будет двоиться или отсутствовать.
2. Режим прогрессивной развертки возможен только при подключении по компонентному видеовыходу.

НАСТРОЙКА ИЗОБРАЖЕНИЯ

Страница установки видео

Видеовыход	YUV
Режим ТВ	
Настройка изображения	

Перейти к установкам изображения

Это меню позволяет установить следующие настройки изображения: **Резкость, Яркость, Контраст, Гамма, Оттенок, Насыщенность, Задержка LUMA.**

Резкость

Настройка изображения

Резкость		Высокая
Яркость	00	Средняя
Контраст	- 01	Низкая
Гамма		
Оттенок	00	
Насыщенность	00	
Задержка LUMA	0Т	

Резкость

Выбор одного из трех уровней резкости изображения: **Высокая, Средняя, Низкая.**

Яркость

Яркость

Яркость |||||..... 0

Яркость

Настройка с использованием системы меню

Регулировка яркости изображения. Нажмите кнопку **ENTER** на ПДУ, на экране появится шкала настройки. С помощью кнопок ◀ ▶ установите желаемый уровень яркости изображения. Для подтверждения своего выбора и возврата в меню настройки цвета нажмите кнопку **ENTER**.

Контраст

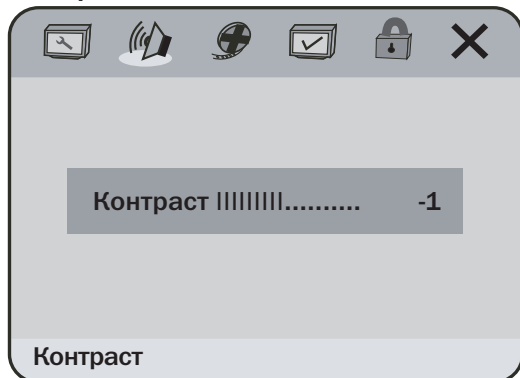

Регулировка контрастности изображения (производится аналогично регулировке яркости).

Гамма

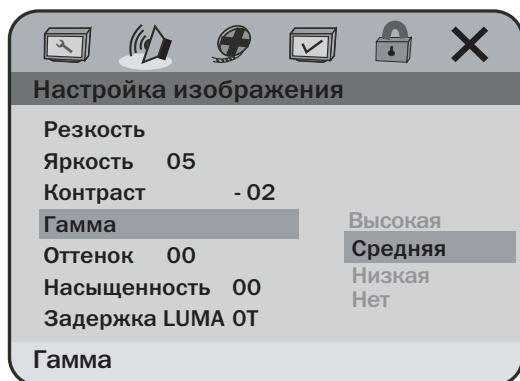

Выбор гамма-коррекции яркости изображения: **Высокая, Средняя, Низкая, Нет.**

Оттенок

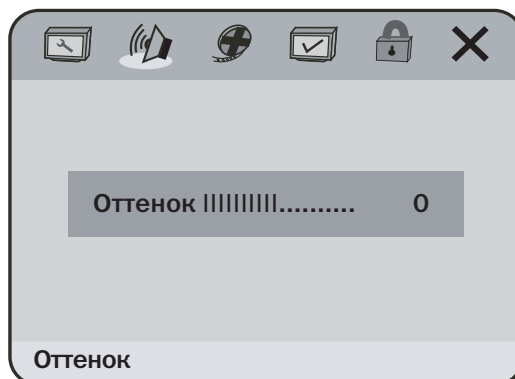

Регулировка оттенка изображения (производится аналогично регулировке яркости).

Насыщенность

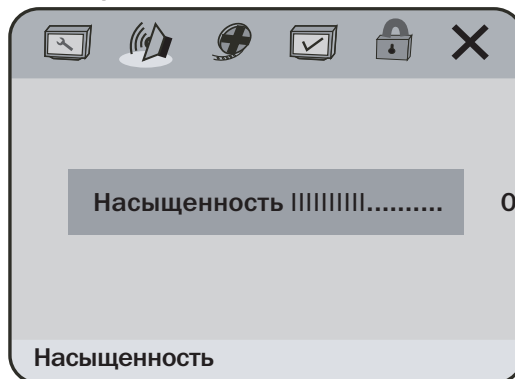

Регулировка насыщенности изображения (производится аналогично регулировке яркости).

Задержка LUMA

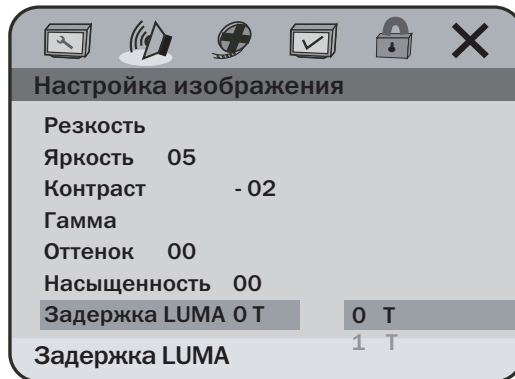

Настройка с использованием системы меню

Установка задержки освещенности для видеовыхода в зависимости от яркости и цветности телевизионного экрана. При просмотре DVD дисков рекомендуется устанавливать 1Т.

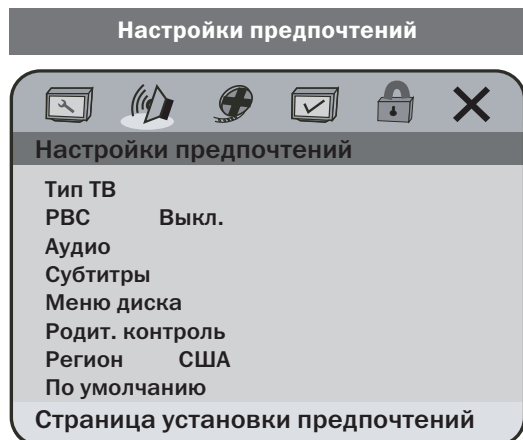

С помощью данного раздела меню можно установить **Тип ТВ, PBC, Родительский контроль, Регион**, а также выбрать желаемый язык аудио, субтитров и меню диска и вернуть заводские настройки по умолчанию.

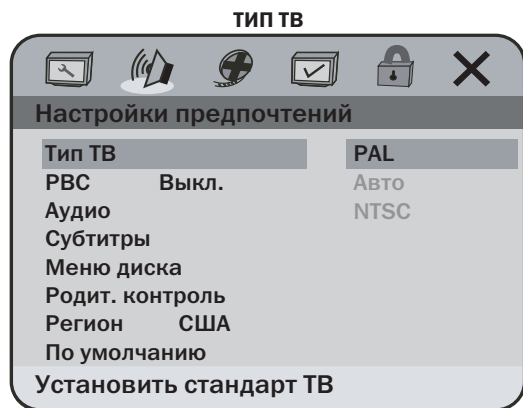

Выбор системы цветности – PAL NTSC, соответствующей системе видеозаписи DVD-диска. В режиме **АВТО** DVD-плеер будет определять систему цветности автоматически.

PBC

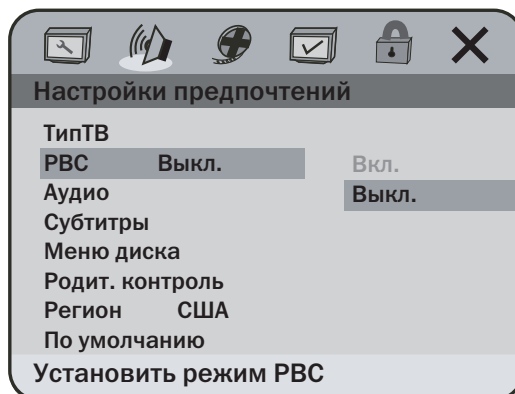

Включение и выключение режима PBC (Playback Control – контроль воспроизведения) для дисков формата VCD и SVCD (если диск записан с поддержкой данной функции).

АУДИО

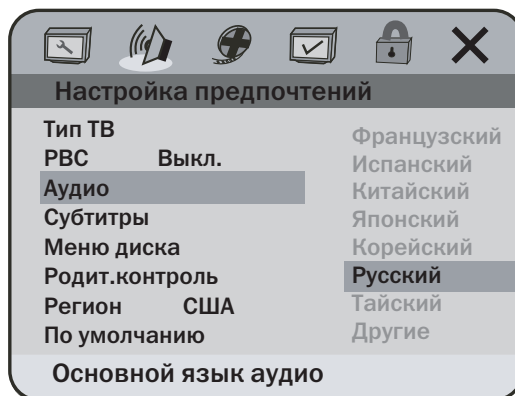

Установка предпочтительного языка звукового сопровождения (т. е. языка, устанавливаемого по умолчанию при загрузке диска).

Настройка с использованием системы меню

СУБТИТРЫ

Настройка предпочтений		
Тип ТВ		Французский
PBC	Выкл.	Испанский
Аудио		Китайский
Субтитры		Японский
Меню диска		Корейский
Родит. контроль		Русский
Регион	США	Тайский
По умолчанию		Другие
Основной язык субтитров		

Установка предпочтительного языка субтитров.

МЕНЮ ДИСКА

Настройка предпочтений		
Тип ТВ		Французский
PBC	Выкл.	Испанский
Аудио		Китайский
Субтитры		Японский
Меню диска		Корейский
Родит. контроль		Русский
Регион	США	Тайский
По умолчанию		Другие
Основной язык DVD диска		

Установка предпочтительного языка меню диска.

ПРИМЕЧАНИЕ

1. Выбранные Вами установки языков меню диска, субтитров и аудиосопровождения будут действительно только в том случае, если конкретный диск поддерживает данные языки.
2. Многие DVD диски содержат отдельное меню выбора языков. В этом случае настройки, выбранные через меню языков диска, будут превалировать над настройками языков плеера.

РОДИТЕЛЬСКИЙ КОНТРОЛЬ

Настройка предпочтений		
Тип ТВ		1 Детский
PBC	Выкл.	2 G
Аудио		3 PG
Субтитры		4 PG 13
Меню диска		5 PGR
Родит. контроль		6 R
Регион	США	7 NC 17
По умолчанию		8 Взрослый
Установить режим защиты		

Функция **Родит. контроль** позволяет оградить несовершеннолетних детей от просмотра дисков нежелательного содержания.

В мировой практике существуют 8 основных рейтингов (уровней доступа): от Kid Safe (детские фильмы и программы) до Adult Only («только для взрослых», т. е. фильмы и программы откровенно эротического и порнографического содержания). Соответственно, чем выше уровень (номер) заданного рейтинга, тем ниже уровень установленных Вами ограничений. Например, если Вы зададите уровень № 4 (PG-13 — родительский надзор при просмотре детьми до 13 лет), то плеер будет воспроизводить диски уровней 1-3, но для просмотра дисков с рейтингом 4-8 потребуется ввести пароль (т. е. код доступа).

ПРИМЕЧАНИЕ

1. Для изменения уровня рейтинга Вам будет необходимо ввести пароль (по умолчанию — 138900).
2. Наличие информации о рейтинге на обложках нелицензионных дисков не гарантирует того, что на диске действительно установлен данный (и вообще какой-либо) уровень рейтинга.

Настройка с использованием системы меню

РЕГИОН

Настройка предпочтений

Тип ТВ		
PBC	Выкл.	Китай
Аудио		Франция
Субтитры		Гонконг
Меню диска		Япония
Родит. контроль		Тайвань
Регион	США	Великобритания
По умолчанию		США

Код региона (страны) PG

Выбор региона для проигрывания DVD-диска (предпочтительный выбор – Франция/Великобритания).

ПО УМОЛЧАНИЮ

Настройки предпочтений

Тип ТВ		
PBC	Выкл.	
Аудио		
Субтитры		
Меню диска		
Родит. контроль		
Регион	США	
По умолчанию		Переустановить

Вернуть заводские настройки

Данная строка меню используется для сброса всех настроек и для возврата к заводским установкам. Для сброса настроек нажмите кнопку **ENTER**.

Страница установки кода

Страница установки кода

Пароль	Вкл.
Код	

Пароль

С помощью данного раздела меню можно установить параметры установки ограничений на просмотр DVD-дисков: **Пароль** и **Код**.

ПАРОЛЬ

Страница установки кода

Пароль	Вкл.	Вкл.
Код		Выкл.

Пароль

Используется для активации кода, позволяющей ограничивать возможность просмотра фильма в соответствии с его рейтингом (возрастным ограничением).

Настройка с использованием системы меню

КОД

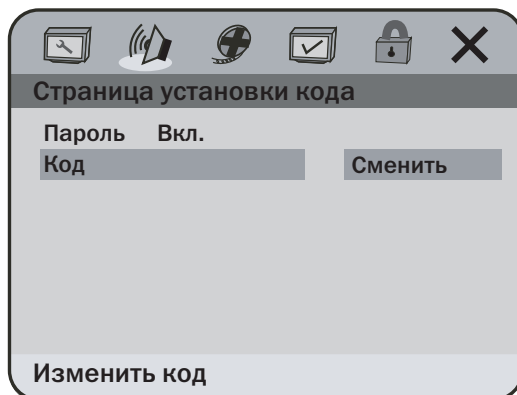

По желанию Вы можете установить в качестве нового пароля любое шестизначное число. Для изменения пароля необходимо последовательным нажатием кнопок ► и **ENTER** активизировать пункт **Код**.

ВНИМАНИЕ

Заводской код доступа (138900) будет действителен даже в том случае, если вы изменили пароль. Поэтому, если Вы собираетесь использовать данную функцию, рекомендуем убрать Руководство по эксплуатации в недоступное для детей место.

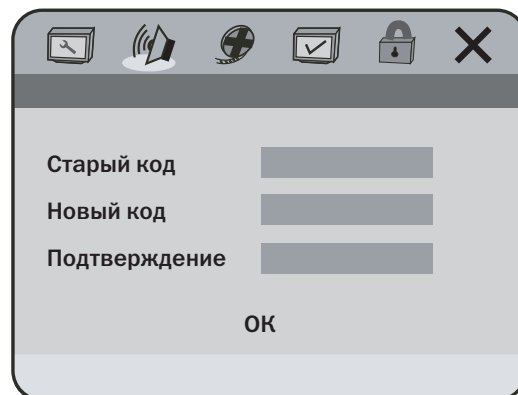

В появившемся меню в пункте **Старый код** введите старый пароль (по умолчанию — 138900), в пункте **Новый код** введите новый пароль и в пункте **Подтверждение** подтвердите его повторным вводом. Нажмите кнопку **OK** для возврата в основное меню.

Возможные проблемы и методы их устранения

Проблема	Метод устранения
Нет изображения и звука.	Проверьте положение сетевого выключателя POWER . Проверьте электропитание в электрической сети. Проверьте, не поврежден ли сетевой кабель. Проверьте надежность соединения вилки сетевого кабеля с розеткой электрической сети.
Плохое изображение при воспроизведении диска.	Диск деформирован, поврежден или загрязнен. Несовместимое программное обеспечение диска. Попробуйте перезапустить диск.
Есть изображение, нет звука.	Проверьте соединение аудиокабеля на выходах DVD-плеера. Проверьте, не повреждены ли аудиоразъемы. Проверьте уровень громкости. Проверьте правильность установок в меню настроек Аудио . Проверьте соединение аудиокабеля на входах к подключаемому устройству. Проверьте, не включена ли функция MUTE .
Не работает ПДУ.	Проверьте исправность батареек. Проверьте, правильно ли по прямой направлен ПДУ в сторону ИК порта плеера. Проверьте, нет ли препятствия между ПДУ и ИК портом плеера.
Плохое изображение и звук.	Проверьте правильность установок в подменю Видео, Аудио . Проверьте качество диска. Проверьте, не повреждены ли разъемы, клеммы на устройствах. Проверьте, не повреждены ли аудио- видеосоединения. Проверьте правильность соединения аудио- видеовыходов с выходами между устройствами.
После загрузки на экране отображается «Нет диска» или «Ошибка диска».	Проверьте наличие диска в лотке. Проверьте, совместим ли данный формат диска с плеером. Проверьте качество диска.

Основные технические характеристики

Транскодер	PAL/NTSC
Видеовыходы	
Композитный	1.0 Vp-p 75 Ом
Компонентный	Y - 1.0 Vp-p 75 Ом, Cb - 1.0 Vp-p 75 Ом, Cr - 1.0 Vp-p 75 Ом
S-Video	Y - 1.0 Vp-p 75 Ом C - 0.286 Vp-p 75 Ом
SCART IN-OUT	
Аудиовыходы	
Аналоговый	2±0,1 V 100 Ом, (5.1– кан., стерео)
Цифровой	Коаксиальный – 0.5 V 75 Ом Оптический
Встроенные декодеры	Dolby Digital DTS out
Частотный диапазон	DVD: 20 Гц – 44 кГц (96 кГц) 20 Гц – 22 кГц (48 кГц) CD: 20 Гц – 20 кГц (44.1 кГц)
Соотношение сигнал/шум	90 дБ
Диапазон напряжения питания	110-240 В, 50/60 Гц
Потребляемая мощность	15 Вт
Габаритные размеры	430x250x38 мм
Масса	не более 1,8 кг

Комплект поставки

1. DVD-плеер 1 шт.
2. Пульт дистанционного управления 1 шт.
3. Батарейка типа AAA 2 шт.
4. Аудио/видео кабель 1 шт.
5. Руководство по эксплуатации. 1 шт.
6. Гарантийный талон 1 шт.
7. Список сервисных центров 1 шт.
8. Упаковка 1 шт.

П Р И М Е Ч А Н И Е

В порядке дальнейшего улучшения качества продукции, производитель оставляет за собой право вносить изменения и дополнения, которые могут быть не отражены в данном руководстве. Все иллюстрации, использованные в данном Руководстве являются схематичными.